

## AV-viritinvahvistin

Käyttöohjeet

FI

**Esittely (Demo) -näytön sulkemishjeet on annettu sivulla 15.**

Lisätietoja liitännöistä ja asennuksesta on sivulla 23.



\* 4 6 8 6 1 3 7 4 1 \* (1)

Asenna tämä laite turvallisuusyistyä auton kojelaudalle, sillä laitteen taustapuoli kuumenee käytön aikana.

Lisätietoja on kohdassa "Liitännät/asennus" (sivu 23).

Käyttöjännitteen ja muut tiedot sisältävä nimikilpi sijaitsee kotelon pohjassa.

## Varoitus

**Tulipalojen ja sähköiskun vaaran välttämiseksi älä altista laitetta sateelle tai kosteudelle.**

**Sähköiskujen välttämiseksi älä avaa koteloa. Laitteen saa huoltaa vain ammattitaitoinen huoltoliike.**

Valmistettu Kiinassa.



Sony Corporation ilmoittaa täten, että tämä laite vastaa direktiivin 1999/5/EY olennaisia vaatimuksia ja muita asiaankuuluvia määräyksiä. Lisätietoja on seuraavassa URL-osoitteessa: <http://www.compliance.sony.de/>

CE-merkinnän voimassaolo on rajoitettu niihin maihin, joissa se on lainvoimainen, lähinnä Euroopan talousalueeseen (EEA) kuuluviin maihin.

**Huomautus asiakkaille: seuraavat tiedot koskevat ainoastaan laitteita, joita myydään EU:n direktiivejä noudattavissa maissa.**

Valmistaja: Sony Corporation, 1-7-1 Konan Minato-ku Tokio, 108-0075 Japani  
EU:n tuotteen vaatimustenmukaisuus:  
Sony Belgium, bijkantor van Sony Europe Limited, Da Vincilaan 7-D1, 1935 Zaventem, Belgia



**Käytöstä poistettujen akkujen, paristojen sekä sähkö- ja elektroniikkalaitteiden hävittäminen (koskee Euroopan unionia sekä muita Euroopan maita, joissa on erilliset keräysjärjestelmät)**

Tämä tuotteessa, akussa tai pakkauksessa oleva symboli ilmaisee, että tuotetta ja akkuja ei saa käsitellä kotitalousjätteenä. Joissakin akuissa tämä merkki saattaa esiintyä yhdessä kemiallisen merkin kanssa. Elohopean (Hg) tai lyijyn (Pb) kemiallinen merkki lisätään akkuun, joka sisältää enemmän kuin 0,0005 prosenttia elohopeaa tai 0,004 prosenttia lyijyä. Varmistamalla, että nämä tuotteet ja akut hävitetään asianmukaisesti, autat estämään ympäristölle ja terveydelle haitalliset vaikutukset, joita akkujen hävittäminen väärällä tavalla saattaa aiheuttaa. Materiaalien kierrätys auttaa säästämään luonnonvaroja.

Jos tuotteen turvallisuus, toimivuus tai tietojen säilyminen edellyttävät kiinteää akkuja, akun vaihto on annettava koulutetun huoltohenkilöstön tehtäväksi. Varmista käytöstä poistettujen akkujen sekä sähkö- ja elektroniikkalaitteiden asianmukainen käsittely toimittamalla ne soveltuviin kierrätys- ja keräyspisteisiin. Jos kyse on muista akuista, katso lisätietoja kohdasta, jossa annetaan ohjeet akun turvalliseen irrottamiseen. Toimita akku käytöstä poistettujen akkujen kierrätyksestä huolehtivaan kierrätys- ja keräyspisteeseen. Lisätietoja tämän tuotteen tai akun kierrättämisestä saat paikalliselta ympäristöviranomaiselta, jätehuoltokeskuksesta tai liikkeestä, josta tuote tai akku on ostettu.

**Varoitus, jos auton virtalukossa ei ole ACC-asentoa**

Paina sytytyksen katkaisemisen jälkeen laitteen HOME-painiketta, kunnes näyttö sammuu. Muussa tapauksessa näyttö ei sammua, ja tämä johtaa akkuvirran ehtymiseen.

**Kolmansien osapuolten tarjoamia palveluita koskeva vastuuvapauslauseke**

Kolmansien osapuolten tarjoamia palveluita voidaan muuttaa ja ne voidaan keskeyttää tai lakkauttaa ilman erillistä ilmoitusta. Sony ei millään tavalla vastaa tällaisista tilanteista.

## Tärkeä huomautus

### Varoitus

SONY EI MISSÄÄN TAPAUKSESSA VASTAA SATUNNAISISTA, EPÄSUORISTA TAI VÄLILLISISTÄ VAHINGOISTA TAI MUISTA VAHINGOISTA, KUTEN ILMAN RAJOITUKSIA VOITON MENETYKSESTÄ, LIIKEVAIHDON MENETYKSESTÄ, TIETOJEN MENETYKSESTÄ, LAITTEEN TAI SIIHEN LIITTYVÄN LAITTEISTON KÄYTÖN ESTYMISESTÄ JA KÄYTTÖKATKOISTA SEKÄ OSTAJAN LAITTEEN, SEN LAITTEISTON JA/TAI SEN OHJELMISTON KÄYTTÖÖN KÄYTTÄMÄSTÄ AJASTA.

Hyvä asiakas, tämä laite sisältää radiolähtetimen. UNECE-määräyksen 10 mukaisesti ajoneuvojen valmistajat voivat asettaa ajoneuvoihin asennettaville radiolähtetimille tiettyjä ehtoja. Tarkista ne ajoneuvon käyttöoppaasta tai ota yhteyttä ajoneuvon valmistajaan tai myyjään, ennen kuin asennat tämän laitteen ajoneuvoon.

### Hätäpuhelut

Tämä auton BLUETOOTH-handsfree-laite ja laitteeseen kytketty elektroninen laite käyttävät radiosignaaleja, matkapuhelin- ja puhelinverkkoja sekä käyttäjän ohjelmoimaa toimintoa, eikä yhteyttä kaikissa olosuhteissa taata. Älä siis luota välttämättömässä viestinnässä (esimerkiksi hätätapauksissa) ainoastaan johonkin tiettyyn elektroniseen laitteeseen.

### BLUETOOTH-tiedonsiirto

- BLUETOOTH-laitteen säteilemät mikroaallot voivat vaikuttaa elektronisten lääkinnällisten laitteiden toimintaan. Sammuta tämä laite ja muut BLUETOOTH-laitteet seuraavissa sijainneissa, sillä ne voivat aiheuttaa onnettomuuden:
  - sairaaloissa, junissa, lentokoneissa ja huoltoasemilla, joissa on tulenarkoja kaasuja
  - automaattisten ovien ja palohälyttimien läheisyydessä.
- Tämä laite tukee BLUETOOTH-standardin mukaisia suojaustoimintoja, joilla voidaan suojata tiedonsiirtoyhteys langatonta BLUETOOTH-tekniikkaa käytettäessä. Joitakin asetuksia käytettäessä suojaus ei ehkä kuitenkaan ole riittävä. Ole varovainen, kun kommunikoit käyttämällä langatonta BLUETOOTH-tekniikkaa.
- Emme millään tavalla vastaa tietojen joutumisesta väärin käsiin BLUETOOTH-tiedonsiirron aikana.

Jos sinulla on laitteeseen liittyviä kysymyksiä tai ongelmia, joita ei käsitellä tässä käyttöohjeessa, ota yhteyttä lähimpään Sony-jälleenmyyjään.

---

# Sisällys

Varoitus . . . . .	2
Osat ja painikkeet . . . . .	5

---

## Käytön aloittaminen

Alkuasetusten määrittäminen . . . . .	7
BLUETOOTH-laitteen valmisteleminen . . . . .	7
Takakameran liittäminen . . . . .	8

---

## Radion kuunteleminen

Radion kuunteleminen . . . . .	8
Viritinasetustoimintojen käyttäminen . . . . .	9

---

## Toistaminen

USB-laitteen toistaminen . . . . .	9
BLUETOOTH-laitteen toistaminen . . . . .	9
Kappaleiden hakeminen ja toistaminen . . . . .	10
Muut asetukset toiston aikana . . . . .	10

---

## Handsfree-puhelut

Puhelun vastaanottaminen . . . . .	11
Puhelun soittaminen . . . . .	11
Puhelun aikana käytettävissä olevat toiminnot . . . . .	12

---

## Hyödyllisiä toimintoja

Apple CarPlay . . . . .	12
Android Auto . . . . .	12
Liikekomentojen käyttäminen . . . . .	13

---

## Asetukset

Perusasetusten määrittäminen . . . . .	13
Yleiset asetukset . . . . .	13
Ääniasetukset . . . . .	14
Visuaaliset asetukset . . . . .	15

---

## Lisätietoja

Laiteohjelmiston päivittäminen . . . . .	15
Varoimet . . . . .	15
Tekniset tiedot . . . . .	17
Vianmääritys . . . . .	19
Viestit . . . . .	22

---

## Liitännät/asennus

Varoituksia . . . . .	23
Asennuksen osaluettelo . . . . .	23
Liitännät . . . . .	24
Asennus . . . . .	27

# Osat ja painikkeet

## Päälaite

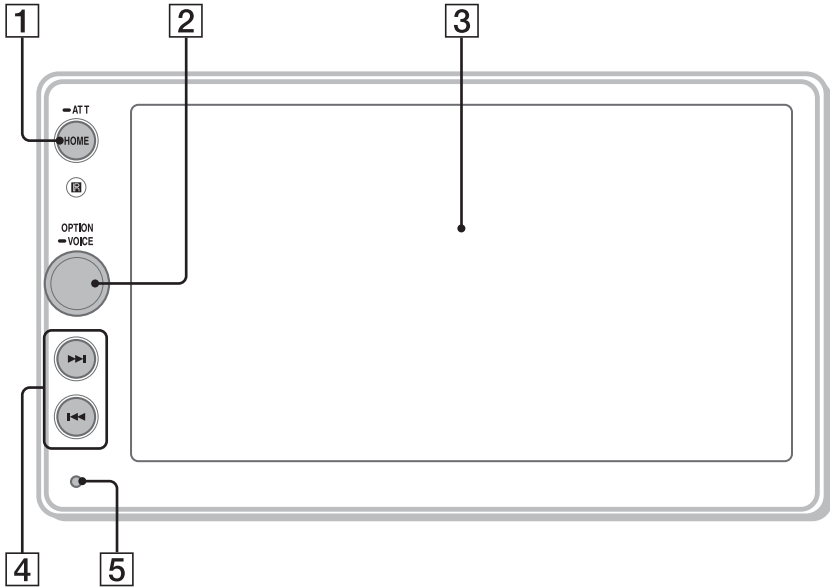

### 1 HOME

- Avaa HOME-valikko.
- Kytke virta.
- Voit sammuttaa laitteen painamalla painiketta yli 2 sekunnin ajan.

#### ATT (vaimennus)

Voit vaimentaa äänen painamalla painiketta yli 1 sekunnin (alle 2 sekunnin) ajan. Jos haluat peruuttaa toiminnon, paina painiketta uudelleen pitkään tai kierrä äänenvoimakkuuden säätökiekkoa.

### 2 Äänenvoimakkuuden säätökiekko

Voit säätää äänenvoimakkuutta ääntä toistettaessa kiertämällä säätökiekkoa.

#### OPTION

Avaa OPTION-näyttö (sivu 6) painamalla painiketta.

#### VOICE

Voit ottaa äänikomentotoiminnon käyttöön Apple CarPlay- ja Android Auto™ -toimintoja varten pitämällä painiketta painettuna.

### 3 Näyttö/kosketusnäyttö

### 4 <<|>|>> (edellinen/seuraava)

- Siirry edelliseen/seuraavaan kohteeseen.
- Siirry nopeasti taakse- tai eteenpäin painamalla jonkin aikaa.

### 5 Asetusten palautuspainike

Käytä teräväkärkistä esinettä, kuten kuulakärkikynää.

## Näytöt

### Toistonäyttö:

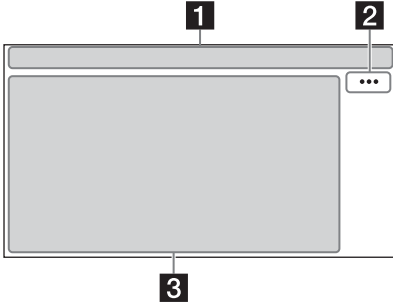

### HOME-näyttö:

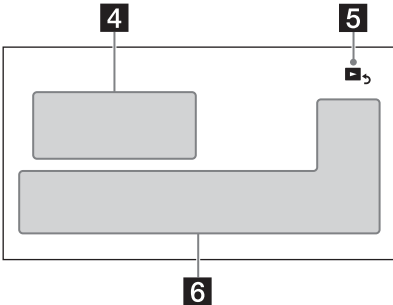

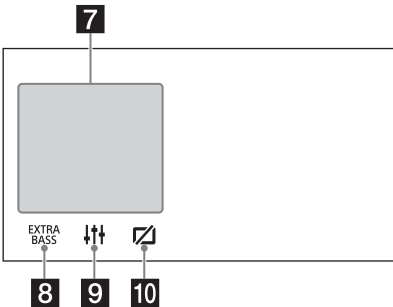

### OPTION-näyttö:





### 1 Tilan ilmainen

 **ATT** Tulee näyttöön, kun ääntä vaimennetaan.

 **AF** Tulee näyttöön, kun AF (Alternative Frequencies) on käytettävissä.

 **TA** Tulee näyttöön, kun ajankohtaiset liikennetiedot (TA: Traffic Announcement) on käytettävissä.

 Tulee näyttöön, kun äänilaitteessa olevaa sisältöä voi toistaa A2DP (Advanced Audio Distribution Profile) -profiiliin käyttöönoton jälkeen.

 Tulee näyttöön, kun handsfree-puhelut ovat käytettävissä HFP (Handsfree Profile) -profiiliin käyttöönoton jälkeen.

 Osoittaa yhdistetyn matkapuhelimen signaalinvoimakkuuden tilan.

 Osoittaa yhdistetyn matkapuhelimen akun jäljellä olevan varaustason.

 Tulee näyttöön, kun BLUETOOTH-signaali on käytössä. Vilkkuu, kun yhteyden muodostaminen on käynnissä.

### 2 ... (lähdeasetus)

Avaa lähdeasetusvalikko. Käytettävissä olevat vaihtoehdot vaihtelevat lähteen mukaan.

### 3 Sovelluskohtainen alue

Näyttää toiston säätimet/ilmaisimet tai laitteen tilan. Näytettävät kohteet vaihtelevat lähteen mukaan.

### 4 Kello (sivu 13)

### 5 ▶ (paluu toistonäyttöön)

Vaihda HOME-näytöstä toistonäyttöön.

### 6 Lähteiden ja asetusten valintanäppäimet

Vaihda lähdetä tai säädä eri asetuksia.

### 7 Lähteen valintanäppäimet

Vaihda lähdetä.

### 8 EXTRA BASS (EXTRA BASS)

Vaihda EXTRA BASS -asetusta (sivu 14).

### 9 EQ10/Subwoofer

Vaihda EQ10/Subwoofer-asetusta (sivu 14).

### 10 (näytön sammutus)

Sammuta näyttö. Kun näyttö on sammutettu, voit käynnistää sen painamalla mitä tahansa sen kohtaa.

## Käytön aloittaminen

### Alkuasetusten määrittäminen

Sinun on määritettävä alkuasetukset ennen laitteen ensimmäistä käyttökertaa sekä auton akun vaihtamisen tai liitäntöjen muuttamisen jälkeen. Jos alkuasetusnäyttö ei avaudu, kun käynnistät laitteen, alusta laite ja palauta sen tehdasasetukset Factory Reset -toiminnolla (sivu 14).

- 1 Kosketa [Language] ja aseta näyttökieli.
- 2 Kosketa [Demo] ja poista sitten esittelytila käytöstä koskettamalla ja valitsemalla [OFF].
- 3 Kosketa [Set Date/Time] ja aseta sen jälkeen päivämäärä ja aika.
- 4 Kosketa päivämäärän ja ajan asettamisen jälkeen [OK].  
Käynnistysvaroitusta tulee näyttöön.
- 5 Lue käynnistysvaroitusta ja kosketa [OK], jos hyväksyt kaikki ehdot.  
Asetus on määritetty.

Tämä asetus voidaan määrittää tarkemmin asetusvalikossa (sivu 13).

### BLUETOOTH-laitteen valmisteleminen

Voit nauttia musiikista tai soittaa handsfree-puheluita käyttämäsi BLUETOOTH-laitteen, kuten älypuhelimien, matkapuhelimien ja äänilaitteiden (tästä lähtien "BLUETOOTH-laite", jos ei toisin ole määritetty), mukaan. Lisätietoja yhteyden muodostamisesta on laitteen mukana toimitetussa käyttöohjeessa.

Vähennä laitteen äänenvoimakkuutta, ennen kuin yhdistät laitteen. Muussa tapauksessa ääni voi olla voimakas.

### Pariliitoksen ja yhteyden muodostaminen BLUETOOTH-laitteeseen

Kun yhdistät BLUETOOTH-laitteen ensimmäisen kerran, on suoritettava molemminpuolinen rekisteröinti ("pariliitos"). Pariliitoksen ansiosta tämä laite ja muut laitteet pystyvät tunnistamaan toisensa.

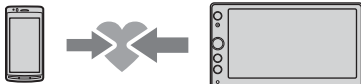

- 1 Aseta BLUETOOTH-laite 1 metrin päähän tästä laitteesta.
- 2 Paina HOME ja kosketa sitten [Settings].
- 3 Kosketa
- 4 Kosketa [Bluetooth Connection] ja aseta sitten signaaliksi [ON].  
BLUETOOTH-signaali otetaan käyttöön, ja laitteen tilapalkkiin tulee
- 5 Kosketa [Pairing].  
 vilkkuu, kun laite on pariliitoksen valmistilassa.
- 6 Muodosta pariliitos BLUETOOTH-laitteesta, jotta se tunnistaa tämän laitteen.
- 7 Valitse BLUETOOTH-laitteen näytössä [XAV-AX100].  
Jos mallisi nimeä ei näy, suorita toimet vaiheesta 5 alkaen uudelleen.

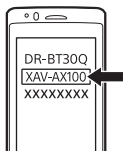

- 8 Jos BLUETOOTH-laitteessa vaaditaan salasana\*, kirjoita [0000].

\* "Salasana" saatetaan kutsua BLUETOOTH-laitteessa nimellä "salasavain", "PIN-koodi", "PIN-numero" tai "salalause" ja niin edelleen.

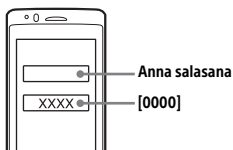

Kun pariliitos on muodostettu, jää näyttöön.

- 9 Valitse BLUETOOTH-laitteesta tämä laite BLUETOOTH-yhteyden muodostamista varten.  
Näyttöön tulee tai , kun yhteys on muodostettu.

#### Huomautuksia

- Laite voidaan yhdistää vain yhteen BLUETOOTH-laitteeseen kerrallaan.
- Jos haluat katkaista BLUETOOTH-yhteyden, voit tehdä sen joko laitteesta tai BLUETOOTH-laitteesta.

## Yhteyden muodostaminen pariiksi liitettyyn BLUETOOTH-laitteeseen

Pariiksi liitetyn laitteen käyttämiseksi on muodostettava yhteys tähän laitteeseen. Jotkin pariiksi liitetyt laitteet muodostavat yhteyden automaattisesti.



- 1 Paina HOME ja kosketa sitten [Settings].
- 2 Kosketa
- 3 Kosketa [Bluetooth Connection] ja kosketa sitten [ON].  
Varmista, että laitteen tilapalkkiin tulee
- 4 Ota BLUETOOTH-toiminto BLUETOOTH-laitteessa käyttöön.
- 5 Muodosta BLUETOOTH-laitteesta yhteys tähän laitteeseen.  
Tilapalkkiin tulee tai

### Yhteyden muodostaminen tästä laitteesta viimeksi yhdistettyyn laitteeseen

Kun sytytys kytketään BLUETOOTH-signaalin ollessa käytössä, laite hakee viimeksi yhdistetyn BLUETOOTH-laitteen ja muodostaa automaattisesti yhteyden.

#### Huomautus

BLUETOOTH-ääntä suoratoistettaessa tästä laitteesta ei voi muodostaa yhteyttä matkapuhelimeen. Muodosta tällöin yhteys matkapuhelimesta tähän laitteeseen.

### Mikrofonin asentaminen

Lisätietoja on kohdassa "Mikrofonin asentaminen" (sivu 26).

## Takakameran liittäminen

Liittämällä lisävarusteena saatavan takakameran CAMERA IN -liitäntään voit näyttää takakameran kuvan. Lisätietoja on kohdassa "Liitännät/asennus" (sivu 23).

## Radion kuunteleminen

### Radion kuunteleminen

Jos haluat kuunnella radiota, paina HOME ja kosketa sitten [Tuner].

#### Vastaanoton säätimet/ilmaisimet

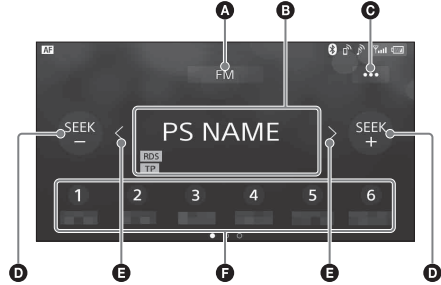

#### A Nykyinen kaista

Vaihda kaistaa (FM tai AM).

#### B Nykyinen taajuus, ohjelmalvelun nimi\*, RDS (Radio Data System) -ilmaisim\*

\* RDS-vastaanoton aikana.

#### C ... (virittinasetus)

Avaa virittinasetusvalikko.

#### D SEEK-/SEEK+

Viritä asemat automaattisesti.

#### E </>

Viritä asemat manuaalisesti.

Voit ohittaa taajuuudet jatkuvasti koskettamalla painiketta jonkin aikaa.

#### F Esiasetusnumerot

Valitse esiasetettu asema. Voit näyttää muut esiasetetut asemat pyyhkäisemällä vasemmalle tai oikealle.

Voit tallentaa nykyisen taajuuden kyseiseen esiasetukseen koskettamalla painiketta jonkin aikaa.

## Virittäminen

### 1 Valitse haluttu kaista (FM tai AM).

### 2 Tee viritys.

#### Automaattinen virittäminen

Kosketa SEEK-/SEEK+.

Haku päättyy, kun laite löytää aseman.

#### Manuaalinen virittäminen

Etsi summittainen taajuus koskettamalla </> jonkin aikaa ja hienoviritä sitten halutulle taajuudelle koskettamalla toistuvasti </>.



## Manuaalinen tallentaminen

- 1 Kun löydät aseman, jonka haluat tallentaa, paina haluttua esiasetusnumeroa.

## Tallennettujen asemien vastaanottaminen

- 1 Valitse kaista ja kosketa sitten haluttua esiasetusnumeroa.

## Viritinasetustointojen käyttäminen

Koskettamalla **...** voit käyttää seuraavia toimintoja.

### BTM

Tallentaa asemat taajuusjärjestyksessä esiasetusnumeroihin. Esiasetetuiksi asemiksi voidaan tallentaa 18 FM-asemaa ja 12 AM-asemaa.

### Local

Valitse [ON], jos haluat tallentaa vain signaaliitaan voimakkaat asemat. Jos haluat viritittää normaalisti, valitse [OFF].

### AF\*

Valitse [ON], jos haluat viritittää aseman automaattisesti uudelleen verkon voimakkaimman signaalin mukaan.

### TA\*

Valitse [ON], jos haluat vastaanottaa ajankohtaisia liikennetietoja tai -ohjelmia, jos niitä on.

### Regional\*

Valitse [ON], jos haluat jäädä kuuntelemaan vastaanotettua asemaa, kun AF-toiminto on käytössä. Jos poistut tämän paikallisohjelman vastaanottoalueelta, valitse [OFF]. Tämä toiminto ei toimi Isossa-Britanniassa ja joillakin muilla alueilla.

### PTY\*

Valitse ohjelmatyypin PTY List -kohdasta, jos haluat hakea valittua ohjelmatyypin lähettävän aseman.

\* Käytettävissä vain FM-vastaanoton aikana.

## Hätäilmoitusten vastaanottaminen

Kun AF- tai TA-toiminto on käytössä, hätäilmoitukset keskeyttävät automaattisesti valitun äänilähteen toiston.

## Toistaminen

### USB-laitteen toistaminen

Voit käyttää USB-standardin kanssa yhteensopivia MSC (Mass Storage Class) -tyyppisiä USB-laitteita (kuten USB-muistitikkaa, digitaalista mediasoitinta tai -puhelinta).

#### Huomautuksia

- Tuettuja ovat FAT12-, FAT16- tai FAT32-tiedostojärjestelmillä alustetut USB-laitteet.
- Lisätietoja USB-laitteesi yhteensopivuudesta saat takakannessa mainitusta tukisivustosta.
- Lisätietoja tuetuista tiedostomuodoista on kohdassa "Tuetut muodot" (sivu 16).

- 1 Vähennä laitteen äänenvoimakkuutta.
- 2 Liitä USB-laite USB-liitäntään.
- 3 Paina HOME ja kosketa sitten [USB].  
Toisto käynnistyy.

#### Laitteen irrottaminen

Sammuta laite tai käännä virtalukko ACC off -asentoon ja poista sitten USB-laite.

### BLUETOOTH-laitteen toistaminen

Voit toistaa BLUETOOTH A2DP (Advanced Audio Distribution Profile) -profiilia tukevassa yhdistetyssä laitteessa olevaa sisältöä.

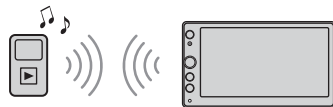

- 1 Muodosta BLUETOOTH-yhteys äänilaitteeseen (sivu 8).
- 2 Paina HOME ja kosketa sitten [BT Audio].
- 3 Käynnistä toisto äänilaitteesta.

#### Huomautuksia

- Joidenkin äänilaitteiden tapauksessa joitakin tietoja, kuten kappaleen nimeä, numeroa ja toistoaikaa sekä toiston tilaa, ei ehkä näydetä tässä laitteessa.
- Vaikka tässä laitteessa vaihdetaan äänilähdettä, äänilaite ei pysäytä toistoa.

#### BLUETOOTH-laitteen äänenvoimakkuustason soveltaminen muihin äänilähteisiin

Voit vähentää tämän laitteen ja BLUETOOTH-laitteen äänenvoimakkuustasojen välisiä eroja: Kosketa toiston aikana **...** ja valitse sitten [Input Level] -tasoksi arvo väliltä -8 ja +18.

# Kappaleiden hakeminen ja toistaminen

## Toistuva toisto ja satunnaistoisto

- 1 Kosketa toiston aikana toistuvasti ↺ (toisto) tai ↻ (satunnaistoisto), kunnes haluttu toistotila tulee näkyviin. Toiston käynnistäminen valitussa toistotilassa voi kestää jonkin aikaa.

Käytettävissä olevat toistotilat vaihtelevat valitun äänilähteen ja liitetyn laitteen mukaan.

## Tiedoston hakeminen luettelonäytöstä

- 1 Kosketa USB-toiston aikana 🔍. Toistettavan kohteen luettelonäyttö tulee näkyviin.

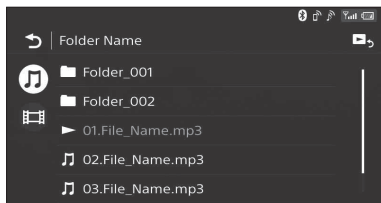

Tämän lisäksi voit näyttää kohteet tiedostotyyppin mukaan valitsemalla 🎵 (ääni) tai 📺 (video).

- 2 Kosketa haluttua kohdetta. Toisto käynnistyy.

# Muut asetukset toiston aikana

Kunkin lähteen osalta on käytettävissä myös muita asetuksia, jotka saat näkyviin koskettamalla ⋮. Käytettävissä olevat vaihtoehdot vaihtelevat lähteen mukaan.

## Picture EQ

Säätää kuvanlaatua mieltymyksi mukaan: [Dynamic], [Standard], [Theater], [Custom]. (Käytettävissä vain silloin, kun käsijarru on käytössä ja lähteeksi on valittu USB-video.)

## Aspect

Valitsee laitteen näytön kuvasuhteen. (Käytettävissä vain silloin, kun käsijarru on käytössä ja lähteeksi on valittu USB-video.)

### Normal

Näyttää 4:3-kuvan sen alkuperäisessä koossa niin, että 16:9-näytössä on sivupalkit.

### Zoom

Näyttää 16:9-kuvan, joka on muunnettu 4:3 Letter Box -muotoon.

### Full

Näyttää 16:9-kuvan sen alkuperäisessä koossa.

### Captions

Suurentaa kuvaa vaakasuunnassa ja sovittaa tekstityksen näyttöön.

## Handsfree-puhelut

Jos haluat käyttää matkapuhelinta, liitä se tähän laitteeseen. Lisätietoja on kohdassa "BLUETOOTH-laitteen valmistelemisen" (sivu 7).

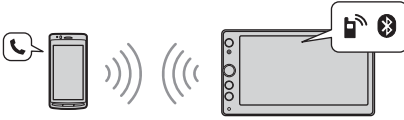

### Huomautus

Alla kuvatut handsfree-puhelutoiminnot ovat käytettävissä vain silloin, kun Apple CarPlay- tai Android Auto -toiminto on poistettu käytöstä. Kun Apple CarPlay- tai Android Auto -toiminto on käytössä, käytä handsfree-puhelutoimintoja sovelluksesta.

## Puhelun vastaanottaminen

- 1 Kosketa , kun puhelu vastaanotetaan. Puhelu alkaa.

### Huomautus

Soittoääni ja puhujan ääni kuuluvat vain etukaiuttimista.

### Puhelun hylkääminen/lopettaminen

Kosketa .

## Puhelun soittaminen

- 1 Paina HOME ja kosketa sitten [Phone].
- 2 Kosketa jotakin BLUETOOTH-puhelinnäytössä olevaa puhelupainiketta.

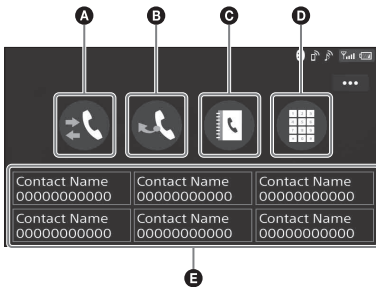

### A (puheluhistoria)\*

Valitse yhteyshenkilö puheluhistorialuettelosta. Laitte tallentaa viimeiset 20 puhelua.

### B (uudelleenvalinta)

Soita puhelu automaattisesti viimeksi valitulle yhteyshenkilölle.

### C (puhelinluettelo)\*

Valitse yhteyshenkilö puhelinluettelon nimi- tai numeroluettelosta. Jos haluat hakea yhteyshenkilön nimiluettelosta aakkosjärjestyksessä, kosketa .

### D (puhelinnumeron syöttö)

Anna puhelinnumero.

### E Esiasetetttujen puhelinnumeroiden luettelo

Valitse tallennettu yhteyshenkilö. Lisätietoja yhteyshenkilön tallentamisesta on kohdassa "Puhelinnumeroiden esiasettaminen" (sivu 11).

\* Matkapuhelimen on tuettava PBAP (Phone Book Access Profile) -profiilia.

## 3 Kosketa .

Puhelu alkaa.

## Puhelinnumeroiden esiasettaminen

Voit tallentaa esiasetusluetteloon enintään kuusi yhteyshenkilöä.

- 1 Valitse puhelinnäytössä puhelinnumero, jonka haluat tallentaa puhelinluettelon esiasetusnumeroksi. Vahvistusnäyttö tulee näkyviin.
- 2 Kosketa [Add to Preset].
- 3 Valitse esiasetetttujen puhelinnumeroiden luettelo, johon puhelinnumero on tallennettu. Yhteyshenkilö tallennetaan esiasetetttujen puhelinnumeroiden luetteloon.

## Puhelun aikana käytettävissä olevat toiminnot

### Soittoaänen äänenvoimakkuuden säätäminen

Kierrä äänenvoimakkuuden säätökiekkoa puhelun vastaanottamisen aikana.

### Puhujan puheen äänenvoimakkuuden säätäminen

Kierrä äänenvoimakkuuden säätökiekkoa puhelun aikana.

### Toisen osapuolen äänenvoimakkuuden säätäminen (Mikrofonin vahvistuksen säätäminen)

Kosketa handsfree-puhelun aikana **•••** ja määritä sitten [MIC Gain] -asetukseksi [High], [Middle] tai [Low].

### Vaihtaminen handsfree-tilan ja kädessä pidettävän tilan välillä

Voit vaihtaa puhelun äänen laitteen ja matkapuhelimen välillä koskettamalla puhelun aikana .

### Huomautus

Joissakin matkapuhelimissa tämä toiminto ei ehkä ole käytettävissä.

### Automaattinen vastaaminen saapuvaan puhelun

Kosketa **•••** ja määritä sitten [Auto Answer] -asetukseksi [ON].

## Hyödyllisiä toimintoja

### Apple CarPlay

Apple CarPlay -toiminnolla voit käyttää autossa olevaa iPhone-laitetta niin, että pystyt keskittymään ajamiseen.

#### Apple CarPlay -toimintoa koskevia huomautuksia

- Toiminnon käyttöön tarvitaan iPhone, jossa on iOS 7.1 tai sitä uudempi versio. Päivitä uusimpaan iOS-versioon ennen käyttöä.
- Apple CarPlay -toimintoa voidaan käyttää iPhone 5:ssä ja sitä uudemmissa malleissa.
- Lisätietoja yhteensopivista malleista saat takakannessa mainitussa tukisivustossa olevasta yhteensopivuusluettelosta.
- Lisätietoja Apple CarPlay -toiminnosta saat iPhone-laitteesi mukana toimitetusta oppaasta tai Apple CarPlay -sivustosta.
- Koska käyttö edellyttää iPhone-laitteesi GPS-toimintoa, aseta iPhone-laitteesi sellaiseen paikkaan, jossa se pystyy vastaanottamaan GPS-signaalin helposti.

#### 1 Liitä iPhone-laitteesi USB-liitäntään.

#### 2 Paina HOME ja kosketa sitten Apple CarPlay -kuvaketta.

iPhone-laitteesi näyttö ilmestyy laitteen näyttöön. Kosketa ja ohjaa sovelluksia.

## Android Auto

Android Auto -sovellus tuo Android™-ympäristön autoon ajamista tukevalla tavalla.

#### Android Auto -sovellusta koskevia huomautuksia

- Sovelluksen käyttöön tarvitaan Android-puhelin, jossa on Android 5.0 tai sitä uudempi versio. Päivitä uusimpaan käyttöjärjestelmäversioon ennen käyttöä.
- Android-puhelimesi on tuettava Android Auto -sovellusta. Lisätietoja yhteensopivista malleista saat takakannessa mainitussa tukisivustossa olevasta yhteensopivuusluettelosta.
- Lataa Android Auto -sovellus Google Playstä.
- Lisätietoja Android Auto -sovelluksesta saat Android-puhelimesi mukana toimitetusta oppaasta tai Android Auto -sivustosta.
- Koska käyttö edellyttää Android-puhelimesi GPS-toimintoa, aseta Android-puhelimesi sellaiseen paikkaan, jossa se pystyy vastaanottamaan GPS-signaalin helposti.
- Android Auto -sovellus ei ehkä ole saatavilla omassa maassasi tai omalla alueellasi.





- 1 Liitä Android-puhelimesi USB-liitäntään.
- 2 Paina HOME ja kosketa sitten Android Auto -kuvaketta.  
Android Auto -käyttöliittymä ilmestyy koko näytön kokoisena laitteen näyttöön. Kosketa ja ohjaa sovelluksia.

## Liikekomentojen käyttäminen

Voit suorittaa usein käytetyt toiminnot pyyhkäisemällä sormellasi vastaanotto- tai toistonäytössä.

### Huomautus



Alla esitetyt liikekomennot eivät ole käytettävissä Apple CarPlay -toiminnon ja Android Auto -sovelluksen näytöissä.

Suoritettava toimenpide	Toiminto
 Pyyhkäise vasemmalta oikealle	<b>Radiovastaanotto:</b> hae asemia eteenpäin. (Sama kuin jos painat ►► jonkin aikaa.) <hr/> <b>Video- ja äänentoisto:</b> hyppää tiedoston/kappaleen yli eteenpäin. (Sama kuin ►►.)
 Pyyhkäise oikealta vasemmalle	<b>Radiovastaanotto:</b> hae asemia taaksepäin. (Sama kuin jos painat ◀◀ jonkin aikaa.) <hr/> <b>Video- ja äänentoisto:</b> hyppää tiedoston/kappaleen yli taaksepäin. (Sama kuin ◀◀.)
 Pyyhkäise ylöspäin	<b>Radiovastaanotto:</b> vastaanota tallennetut asemat (siirry eteenpäin). <hr/> <b>Video- ja äänentoisto:</b> hyppää albumin (kansion) yli eteenpäin.
 Pyyhkäise alaspäin	<b>Radiovastaanotto:</b> vastaanota tallennetut asemat (siirry taaksepäin). <hr/> <b>Video- ja äänentoisto:</b> hyppää albumin (kansion) yli taaksepäin.

## Asetukset

### Perusasetusten määrittäminen

Voit määrittää seuraavien asetusluokkien kohteet:

-  Yleiset asetukset,
-  Ääniasetukset,
-  Visuaaliset asetukset

- 1 Paina HOME ja kosketa sitten [Settings].
- 2 Kosketa jonkin asetusluokan kuvaketta.  
Määritettävissä olevat kohteet vaihtelevat lähteen ja asetusten mukaan.
- 3 Valitse haluamasi kohde siirtämällä vierityspalkkia ylös- ja alaspäin.

### Palaaminen edelliseen näyttöön

Kosketa .

### Palaaminen toistonäyttöön

Kosketa .

## Yleiset asetukset

### Language

Valitsee näyttökielen: [English], [Español], [Français], [Deutsch], [Italiano], [Nederlands], [Português], [Русский], [ไทย], [简体中文], [繁體中文], [한국인].

### Clock Time

Asettaa kellonajan RDS-tietojen perusteella: [OFF], [ON].

### Date/Time

#### Date Format

Valitsee muodon: [DD/MM/YY], [MM/DD/YY], [YY/MM/DD].

#### Time Format

Valitsee muodon: [12-hour], [24-hour].

#### Set Date/Time

Asettaa kellonajan manuaalisesti.

### Beep

Ottaa toimintoäänien käyttöön: [OFF], [ON].

### Dimmer

Himentää näytön: [OFF], [Auto], [ON].  
([Auto] on käytettävissä vain silloin, kun valaistuksen ohjausjohto on liitetty, ja se toimii, kun ajovalo on käytössä.)

### Dimmer Level

Säätää kirkkaustasoa, kun valonsäädin on käytössä: -5 - +5.

---

## Touch Panel Adjust

Säätää kosketusnäytön kalibrointia, jos kosketuspaikka ei vastaa asianmukaista kohdetta.

---

## Camera Input

Valitsee kuvan takakamerasta: [OFF], [Normal], [Reverse] (peilikuva).

---

## Steering Control

Valitsee yhdistetyn kauko-ohjaimen syöttötilan. Sovita syöttötila toimintahäiriöiden välttämiseksi ennen käyttöä yhdistettyyn kauko-ohjaimeen.

### Custom

Ohjauspyörän kauko-ohjaimen syöttötila (rekisteröi toiminnot yhdistettyyn kauko-ohjaimen toimimalla kohdassa [Steering Control Custom] annettujen ohjeiden mukaan).

### Preset

Langallisen kauko-ohjaimen syöttötila ohjauspyörän kauko-ohjainta lukuun ottamatta.

---

## Steering Control Custom

Ohjauspyörän painikennäyttö tulee näkyviin.

- 1 Paina ohjauspyörään liitettävää painiketta jonkin aikaa.  
Paneelissa oleva painike syttyy (valmiustila).
- 2 Paina ohjauspyörässä olevaa painiketta, johon haluat liittää toiminnon.  
Paneelissa oleva painike muuttaa väriään (korostettu tai ympyröity oranssilla viivalla).
- 3 Jos haluat rekisteröidä muita toimintoja, toista vaiheet 1 ja 2.  
(Käytettävissä vain silloin, kun [Steering Control] -asetuksena on [Custom].)

### Huomautuksia

- Kun määrittät asetuksia, yhdistettyä kauko-ohjainta ei voi käyttää, vaikka jotkin toiminnot on jo rekisteröity. Käytä laitteen painikkeita.
- Jos rekisteröinnin aikana tapahtuu virhe, kaikki rekisteröidyt tiedot poistetaan. Aloita rekisteröinti alusta.
- Tämä toiminto ei ehkä ole käytettävissä kaikissa ajoneuvoissa. Lisätietoja ajoneuvosi yhteensopivuudesta saat takakanassa ilmoitetusta tukisivustosta.

---

## Bluetooth Connection

Ottaa BLUETOOTH-signaalin käyttöön: [OFF], [ON], [Pairing] (siirtyy pariiliitoksen valmiustilaan).

---

## Bluetooth Device Info

Näyttää laitteeseen yhdistetyn laitteen tiedot. (Käytettävissä vain silloin, kun [Bluetooth Connection] -asetukseksi on valittu [ON] ja laitteeseen on yhdistetty BLUETOOTH-laite.)

---

## Bluetooth Reset

Alustaa kaikki BLUETOOTH-toimintoon liittyvät asetukset, kuten pariiliitostiedot, puheluhistorian ja yhdistettyjen BLUETOOTH-laitteiden tiedot.

---

## Rear View Camera Setting

Säätää takakameran kuvan merkkiiviivojen pituutta ja/tai paikkaa, kun kosketat nuolimerkkejä.

---

## Factory Reset

Alustaa laitteen ja palauttaa sen tehdasasetukset.

---

## Firmware Version

Päivittää ja vahvistaa laiteohjelmistoversion.

---

## Open Source Licenses

Näyttää ohjelmistolisenssit.

---

## Ääniasetukset

---

### EXTRA BASS

Vahvistaa bassoääntä suhteutettuna äänenvoimakkuustasoon: [OFF], [1], [2].

---

### EQ10/Subwoofer

Valitsee taajuuskorjaimen käyrän ja säätää bassokaiuttimen tasoa.

#### EQ10

Valitsee taajuuskorjaimen käyrän: [OFF], [R&B], [Rock], [Pop], [Dance], [Hip-Hop], [Electronica], [Jazz], [Soul], [Country], [Custom].

[Custom] säätää taajuuskorjaimen käyrää: -6 - +6.

#### Subwoofer

Säätää bassokaiuttimen äänenvoimakkuustasoa: [OFF], -10 - +10.

---

### Balance/Fader

Säätää balanssia / häivytyksen tasoa.

#### Balance

Säätää vasemman ja oikean kaiuttimen äänitasapainoa: L15 - R15.

#### Fader

Säätää etu- ja takakaiuttimen äänitasapainoa: Front 15 - Rear 15.

---

### Crossover

Säätää rajataajuutta ja bassokaiuttimen vaihetta.

#### High Pass Filter

Valitsee etu-/takakaiuttimien rajataajuuden: [50Hz], [60Hz], [80Hz], [100Hz], [120Hz], [OFF].

#### Low Pass Filter

Valitsee bassokaiuttimen rajataajuuden: [50Hz], [60Hz], [80Hz], [100Hz], [120Hz].

#### Subwoofer Phase

Valitsee bassokaiuttimen vaiheen: [Normal], [Reverse].

---

### DSO (Dynamic Stage Organizer)

Parantaa äänentoistoa: [OFF], [Low], [Middle], [High].

---

## Visuaaliset asetukset

### Demo

Ottaa esittelyn käyttöön: [OFF], [ON].

### USB video framerate

Valitsee videon kuvataajuuden laitteen näytössä: [60fps], [50fps].

### Album artwork display

Näyttää albumin kannen taustalla USB-musiikkia toistettaessa: [OFF], [ON].

### Wallpaper

Muuttaa taustakuvaa haluttua väriä kosketettaessa tai asettaa suosikkivalokuvasi tiedot MSC (Mass Storage Class) -tyyppisessä USB-laitteessa taustakuvaksi.

## Lisätietoja

## Laiteohjelmiston päivittäminen

Voit päivittää laiteohjelmiston siirtymällä takakamassa ilmoitettuun tukisivustoon ja toimimalla verkossa annettujen ohjeiden mukaan. Laiteohjelmistopäivityksen suorittaminen kestää muutaman minuutin. Älä käännä virta-avainta päivityksen aikana OFF-asentoon.

## Varotoimet

- Anna laitteen jäähtyä, jos auto on ollut pysäköitynä suorassa auringonvalossa.
- Tehoantenni työntyy automaattisesti esiin.
- Kun luovutat laitteen tai hävität auton laitteen ollessa asennettuna, alusta laite ja palauta kaikki tehdasasetukset suorittamalla Factory Reset -toiminto (sivu 14).

### Hyvän äänenlaadun varmistaminen

Älä läikytä nesteitä laitteen päälle.

### Turvallisuutta koskevia huomautuksia

- Noudata paikallisia liikennesääntöjä, lakeja ja määräyksiä.
- Ajon aikana
  - Älä katsele tai käytä laitetta, sillä tämä voi viedä huomiosi ja johtaa onnettomuuteen. Pysäköi auto turvalliseen paikkaan laitteen katselemista tai käyttöä varten.
  - Älä käytä asennustoimintoja tai muita toimintoja ajon aikana, sillä tämä voi viedä huomiosi tiestä.
  - Kun peruutat autolla, muista turvallisuussyistä katsoa taakse ja tarkastella ympäristöäsi huolellisesti, vaikka takakamera olisi kytkettyä. Älä luota ainoastaan takakameraan.
- Käytön aikana
  - Älä työnnä kättäsi, sormiasi tai vieraita esineitä laitteeseen, sillä tämä voi johtaa henkilövahinkoihin tai laitteen vaurioitumiseen.
  - Pidä pienet esineet lasten ulottumattomissa.
  - Kiinnitä turvavyöt, jotta et loukkaannu, jos auto tekee yllättäviä liikkeitä.

### Onnettomuuden estäminen

Kuva näkyy vasta sen jälkeen, kun olet pysäköinyt auton ja vetänyt käsijarrun päälle.

Jos auto alkaa liikkua videon toiston aikana, näyttöön tulee seuraava varoitus, eikä videota voi katsoa.

### [Video blocked for your safety.]

Älä käytä laitetta tai katsele näyttöä ajon aikana.

## Lisenssiä koskeva huomautus

Tämä tuote sisältää ohjelmiston, jota Sony käyttää sen tekijänoikeuksien haltijan kanssa solmitun käyttöoikeussopimuksen mukaisesti. Meillä on velvollisuus ilmoittaa sopimuksen sisältö asiakkaille ohjelmiston tekijänoikeuksien haltijan ehtojen mukaisesti.

Katso sivu 14 ja perehdy ohjelmistolisensseihin.

## GNU:n GPL- ja LGPL-lisenssien mukaisia ohjelmistoja koskeva ilmoitus

Tämä tuote sisältää ohjelmiston, joka on seuraavan GNU:n yleisen julkisen lisenssin (GNU General Public License, johon tästä lähtien viitataan nimellä "GPL") tai GNU:n vähäisemmän yleisen julkisen lisenssin (GNU Lesser General Public License, johon tästä lähtien viitataan nimellä "LGPL") alainen. Lisensseissä mainitaan, että asiakkailta on oikeus mainitun ohjelmiston lähdekoodin hankintaan, muuttamiseen ja edelleenlevytykseen laitteessa näytettävän GPL- tai LGPL-lisenssin ehtojen mukaisesti.

Edellä mainitun ohjelmiston lähdekoodi on saatavilla verkosta.

Voit ladata lähdekoodin siirtymällä seuraavaan URL-osoitteeseen ja valitsemalla sitten mallinimen "XAV-AX100".

URL-osoite: <http://www.sony.net/Products/Linux/>  
Huomaa, että Sony ei vastaa lähdekoodin sisältöön liittyviin kysymyksiin eikä ole vastuussa niistä.

## LCD-paneelia koskevia huomautuksia

- Älä anna LCD-paneelin kastua äläkä altista sitä nesteille. Seurauksena voi olla toimintahäiriö.

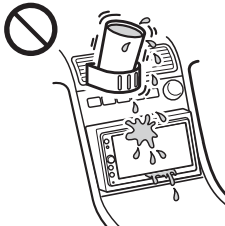

- Älä paina LCD-paneelia voimakkaasti, sillä tämä voi johtaa kuvan vääristymiseen tai toimintahäiriöön (kuva voi esimerkiksi muuttua epäteräväksi tai LCD-näyttö voi vahingoittua).
- Älä kosketa näyttöä millään muulla esineellä kuin sormellasi, sillä LCD-paneeli voi vahingoittua tai rikkoutua.
- Puhdista LCD-paneeli kuivalla, pehmeällä liinalla. Älä käytä puhdistamiseen bensiiniä, tinneriä tai muita liuottimia äläkä alan liikkeissä myytäviä puhdistusaineita tai antistaattisia suihkeita.
- Älä käytä laitetta 0–40 °C:n lämpötila-alueen ulkopuolella.

- Jos auto oli pysäköitynä kylmään tai kuumaan paikkaan, kuva ei ehkä ole selkeä. Näyttö ei kuitenkaan ole vioittunut, ja kuva muuttuu selkeämmäksi, kun auton lämpötila palaa normaaliiksi.
- Näytössä voi olla joitakin pysyviä sinisiä, punaisia tai vihreitä pisteitä. Niitä kutsutaan "kirrkaiksi pisteiksi", ja niitä voi olla kaikissa LCD-näytöissä. LCD-paneelin valmistuksessa on käytetty suurtaarkuustekniikkaa, ja sen segmentteistä toimii yli 99,99 %. On kuitenkin mahdollista, että pieni osa segmenteistä (tyypillisesti 0,01 %) ei syty oikein. Tämä ei kuitenkaan häiritse katseluelämystä.

## Tuetut muodot

- WMA (.wma)\*1\*2  
Bittinopeus: 48–192 kbps (tukee muuttuvaa bittinopeutta (VBR))\*3  
Näytteenottotaajuus\*4: 44,1 kHz
- MP3 (.mp3)\*1\*2  
Bittinopeus: 48–320 kbps (tukee muuttuvaa bittinopeutta (VBR))\*3  
Näytteenottotaajuus\*4: 32 kHz, 44,1 kHz, 48 kHz
- AAC (.m4a)\*1\*2  
Bittinopeus: 40–320 kbps (tukee muuttuvaa bittinopeutta (VBR))\*3  
Näytteenottotaajuus\*4: 8–48 kHz  
Bittejä näytettä kohti (kvantisointibitti): 16 bittiä
- FLAC (.flac)\*1  
Näytteenottotaajuus\*4: 8–96 kHz  
Bittejä näytettä kohti (kvantisointibitti): 8 bittiä, 12 bittiä, 16 bittiä, 20 bittiä, 24 bittiä
- WAV (.wav)\*1  
Näytteenottotaajuus\*4: 8–48 kHz  
Bittejä näytettä kohti (kvantisointibitti): 16 bittiä, 24 bittiä
- Xvid (.avi)  
Videokoodekki: MPEG-4 Advanced Simple Profile  
Audiokoodekki: MP3 (MPEG-1 Layer3)  
Bittinopeus: enintään 4 Mbps  
Kuvataajuus: enintään 30 fps (30p/60i)  
Tarkkuus: enintään 720 × 576\*5
- MPEG-4 (.mp4)  
Videokoodekki: MPEG-4 Advanced Simple Profile, AVC Baseline Profile  
Audiokoodekki: AAC  
Bittinopeus: enintään 4 Mbps  
Kuvataajuus: enintään 30 fps (30p/60i)  
Tarkkuus: enintään 720 × 576\*5
- WMV (.wmv, .avi)\*1  
Videokoodekki: WMV3, WVC1  
Audiokoodekki: MP3, WMA  
Bittinopeus: enintään 6 Mbps  
Kuvataajuus: enintään 30 fps  
Tarkkuus: enintään 720 × 576\*5



- FLV (.flv)  
Videokoodekki: Sorenson H.263, AVC Baseline Profile  
Audiokoodekki: MP3, AAC  
Bittinopeus: enintään 660 kbps  
Kuvataajuus: enintään 30 fps  
Tarkkuus: enintään 720 × 480\*5
- MKV (.mkv)  
Videokoodekki: MPEG-4 Advanced Simple Profile, AVC Baseline Profile  
Audiokoodekki: WMA, MP3, AAC  
Bittinopeus: enintään 5 Mbps  
Kuvataajuus: enintään 30 fps  
Tarkkuus: enintään 720 × 576\*5

- \*1 Tekijänoikeussuojattu ja monikanavaisia äänitiedostoja ei voi toistaa.
- \*2 DRM (Digital Rights Management) -tiedostoja ei voi toistaa.
- \*3 Epätavalliset tai takaamattomat bittinopeudet ovat mukana näytteenottotaajuudesta riippuen.
- \*4 Näytteenottotaajuus ei välttämättä vastaa kaikkia koodereita.
- \*5 Nämä luvut ilmoittavat toistettavien videoiden enimmäistarkkuuden, eivätkä ne viittaa soittimen näyttötarkkuuteen. Näyttötarkkuus on 800 × 480.

#### Huomautus

Joitakin tiedostoja ei ehkä voi toistaa, vaikka laite tukisikin niiden tiedostomuotoa.

## Tietoja iPhone-laitteista

- Lisätietoja yhteensopivista iPhone-malleista on takasivulla mainitussa tukisivustossa.
- Made for iPhone -merkintä tarkoittaa, että elektroninen lisälaite on suunniteltu käytettäväksi erityisesti iPhone-laitteen kanssa ja lisälaitteen kehittäjä takaa, että laite on Applen suorituskykyä koskevien standardien mukainen. Apple ei vastaa tämän laitteen toiminnasta tai siitä, että laite on turvallisuusmääräysten ja muiden lakisäätteisten standardien mukainen. Huomaa, että tällaisen lisälaitteen käyttö iPhone-laitteen kanssa voi vaikuttaa langattomaan suorituskykyyn.

Jos sinulla on laitteeseen liittyviä kysymyksiä tai ongelmia, joita ei ole käsitelty tässä käyttöohjeessa, ota yhteyttä lähimpään Sony-jälleenmyyjään.

## Tekniset tiedot

### Näyttöosio

Näytön tyyppi: LCD-laajakuvaväri näyttö

Mitat: 6,4 tuumaa

Järjestelmä: TFT-aktiivimatriisi

Pikselien määrä:

1 152 000 pikseliä (800 × 3 (RGB) × 480)

Värijärjestelmä:

PAL-, NTSC-, SECAM- tai PAL-M-järjestelmän automaattinen valinta CAMERA IN -liitäntää varten

### Viritinosio

#### FM

Viritysalue: 87,5–108,0 MHz

Antenniliitäntä:

ulkoisen antennin liitäntä

Välitaajuus: 150 kHz

Käyttökelpoinen herkkyys: 10 dBf

Selektiivisyys: 70 dB, 400 kHz

Signaali-kohinasuhde: 70 dB (mono)

Erottelu, 1 kHz: 30 dB

Taajuusvaste: 20 – 15 000 Hz

#### AM

Viritysalue: 531 – 1 602 kHz

Antenniliitäntä:

ulkoisen antennin liitäntä

Välitaajuus:

9 267 kHz tai 9 258 kHz / 4,5 kHz

Herkkyys: 44 µV

### USB-soitinosio

Liittymä: USB (nopea)

Enimmäisvirta: 1,5 A

### Langaton tietoliikenne

Tietoliikennejärjestelmä:

BLUETOOTH-standardin versio 2.1

Lähtö:

BLUETOOTH-standardin teholuokka 2

(enintään +4 dBm)

Enimmäisyhteysalue\*1:

näköetäisyydellä 10 m

Taajuusalue:

2,4 GHz:n kaista (2,4000–2,4835 GHz)

Modulaatiotapa: FHSS

Yhteensopivat BLUETOOTH-profiilit\*2:

A2DP (Advanced Audio Distribution Profile) 1.2

AVRCP (Audio Video Remote Control Profile) 1.5

HFP (Handsfree Profile) 1.6

PBAP (Phone Book Access Profile) 1.1

Vastaava koodekki: SBC (.sbc)

- \*1 Todelliseen yhteysalueeseen vaikuttavat useat tekijät, kuten laitteiden välissä olevat esteet, mikroaaltouunin lähellä olevat magneettikentät, staattinen sähkö, vastaanottoherkyys, antennin suorituskyky, käyttöjärjestelmä, ohjelmistosovellus jne.
- \*2 BLUETOOTH-standardiprofiilit määrittävät laitteiden välisen BLUETOOTH-tiedonsiirron käyttötilan.

## Tehovahvistinosio

Lähdöt: kaiutinlähdöt

Kaiuttimen impedanssi: 4–8 ohmia

Enimmäislähtöteho: 55 W × 4 (4 ohmia)

## Yleistä

Lähdöt:

ääniliitännät (FRONT, REAR, SUB)  
tehoantenni / tehoantennin ohjausliitäntä  
(REM OUT)

Tulot:

valaistuksen ohjausliitäntä  
ohjauslaitteen tuloliitäntä  
antennin tuloliitäntä  
mikrofonin tuloliitäntä  
käsijarrun tuloliitäntä  
käänteinen tuloliitäntä  
kameran tuloliitäntä  
USB-liitäntä

Tehontarve: 12 V DC:n auton akku  
(negatiivinen maadoitus)

Nimellinen virrankulutus: 10 A

Mitat:

noin 178 mm × 100 mm × 161,5 mm (l/k/s)

Asennusmitat:

noin 182 mm × 110,6 mm × 149,5 mm (l/k/s)

Paino: noin 1,1 kg

Pakkauksen sisältö:

päälaite (1)  
asennukseen ja liitäntöihin tarvittavat osat  
(1 sarja)  
mikrofoni (1)

Lisävarusteet/-laitteet:

ohjauspyörän etäsyötön kaapeli: RC-SR1

Jotkin edellä mainituista lisävarusteista eivät ehkä ole saatavilla jälleenmyyjältä. Pyydä lisätietoja jälleenmyyjältä.

Ulkonäkö ja tekniset ominaisuudet voivat muuttua ilman erillistä ilmoitusta.

## Tekijänoikeudet

Bluetooth®-sana ja -logot ovat Bluetooth SIG, Inc:n omistamia rekisteröityjä tavaramerkkejä, joita Sony Corporation käyttää lisenssillä. Muut tavaramerkit ja tuotenimet ovat omistajiensa omaisuutta.

Windows Media on Microsoft Corporationin rekisteröity tavaramerkki tai tavaramerkki Yhdysvalloissa ja/tai muissa maissa.

Tätä tuotetta suojaavat tietyt Microsoft Corporationin immateriaalioikeudet. Näiden tekniikoiden käyttö ja jakelu tämän tuotteen ulkopuolella on kielletty ilman Microsoftin tai valtuutetun Microsoft-tytäryhtiön myöntämää lupaa.

Apple ja iPhone ovat Apple Inc:n tavaramerkkejä, jotka on rekisteröity Yhdysvalloissa ja muissa maissa.

Apple CarPlay on Apple Inc:n tavaramerkki.

MPEG Layer-3 -äänikoodaustekniikkaa ja -patentteja käytetään Fraunhofer IIS:n ja Thomsonin luvalla.

Android, Android Auto, Google ja Google Play ovat Google Inc:n tavaramerkkejä.

Tässä tuotteessa käytetään Monotype Imaging Inc:n omistamia ja Sonyn lisensoimia fonttitietoja. Näitä fonttitietoja käytetään ainoastaan tämän tuotteen yhteydessä.

TÄMÄ TUOTE ON LISENSOITU MPEG-4 VISUAL PATENT PORTFOLIO -LISENSSIN MUKAISESTI KULUTTAJAN HENKILÖKOHTAISEEN JA EI-KAUPALLISEEN KÄYTTÖÖN SELLAISEN MPEG-4 VISUAL STANDARD ("MPEG-4 VIDEO") -STANDARDIN MUKAISEN VIDEON KODAUKSEN PURKUUN, JOKA ON KODATTU KULUTTAJAN HENKILÖKOHTAISEEN JA EI-KAUPALLISEEN KÄYTTÖÖN JA/TAI HANKITTU MPEG LA:N LISENSOIMALTA MPEG-4-VIDEOTOIMITTAJALTA. LISENSSIÄ EI MYÖNNETÄ MIHINKÄÄN MUUHUN KÄYTTÖÖN SUORAAN TAI EPÄSUORASTI. LISÄTIETOJA MUUN MUASSA ESITTELYKÄYTÖSTÄ, SISÄISESTÄ JA KAUPALLISESTA KÄYTÖSTÄ SEKÄ LISENSOINNISTA ANTAA MPEG LA, LLC. LISÄTIETOJA ON OSOITTEESSA [HTTP://WWW.MPEGLA.COM](http://www.mpegla.com).

TÄMÄ TUOTE ON LISENTOITU AVC PATENT PORTFOLIO -LISENSSIN MUKAISESTI KULUTTAJAN HENKILÖKOHTAISEEN JA EI-KAUPALLISEEN KÄYTTÖÖN SELLAISEN

(i) AVC STANDARD -STANDARDIN ("AVC VIDEO") MUKAISEN VIDEON KOODAUKSEEN JA/TAI

(ii) AVC VIDEON KOODAUKSEN PURKUUN, JOKA ON KOODATTU KULUTTAJAN HENKILÖKOHTAISEEN JA EI-KAUPALLISEEN KÄYTTÖÖN JA/TAI HANKITTU LISENSOIDULTA AVC VIDEO -TOIMITTAJALTA. LISENSSIÄ EI MYÖNNETÄ MIHINKÄÄN MUUHUN KÄYTTÖÖN SUORAAN TAI EPÄSUORASTI. LISÄTIETOJA ANTAA MPEG LA, L.L.C. LISÄTIETOJA ON OSOITTEESSA [HTTP://WWW.MPEGLA.COM](http://www.mpegla.com).

TÄMÄ TUOTE ON LISENTOITU AVC PATENT PORTFOLIO -LISENSSIN JA VC-1 VISUAL PATENT PORTFOLIO -LISENSSIN MUKAISESTI KULUTTAJAN HENKILÖKOHTAISEEN JA EI-KAUPALLISEEN KÄYTTÖÖN SELLAISEN AVC-STANDARDIN ("AVC VIDEO") JA/TAI VC-1-STANDARDIN ("VC-1 VIDEO") MUKAISEN VIDEON KOODAUKSEN PURKUUN, JOKA ON KOODATTU KULUTTAJAN HENKILÖKOHTAISEEN JA EI-KAUPALLISEEN KÄYTTÖÖN JA/TAI HANKITTU LISENSOIDULTA AVC VIDEO - JA/TAI VC-1-VIDEOTOIMITTAJALTA. LISENSSIÄ EI MYÖNNETÄ MIHINKÄÄN MUUHUN KÄYTTÖÖN SUORAAN TAI EPÄSUORASTI. LISÄTIETOJA ANTAA MPEG LA, L.L.C. LISÄTIETOJA ON OSOITTEESSA [HTTP://WWW.MPEGLA.COM](http://www.mpegla.com).

Kaikki muut tavaramerkit ovat omistajiensa tavaramerkkejä.

## Vianmääritys

Seuraavan tarkistuslistan avulla voit korjata laitteen käytön aikana mahdollisesti ilmenevät ongelmat.

Ennen kuin käytät alla olevan tarkistuslistan läpi, tarkista liitännät ja käyttöohjeet.

Lisätietoja sulakkeen käytöstä ja laitteen irrottamisesta kojelaudasta on kohdassa "Liitännät/ asennus" (sivu 23).

Jos ongelma ei ratkea, käy takakannessa ilmoitetussa tukisivustossa.

### Yleistä

**Laitte ei saa virtaa.**

- Tarkista sulake.
- Liitännät on tehty väärin.
  - Liitä keltainen ja punainen virtajohto.

**Merkkiääntä ei kuulu.**

- Laitteeseen on liitetty valinnainen tehovahvistin, eikä sisäänrakennettu vahvistin ole käytössä.

**Sulake on palanut.**

**Laitteesta kuuluu virta-avainta käännettäessä ääni.**

- Johtoja ei ole liitetty auton lisälaitteiden virtaliitintään oikein.

**Tiedot katoavat näytöstä tai ne eivät ilmesty siihen.**

- Valonsäätimen asetukseksi on valittu [ON] (sivu 13).
- Näyttö sammuu, jos painat HOME-painiketta jonkin aikaa.
  - Paina laitteen HOME-painiketta.
- Näytön sammutustoiminto on aktivoitu (sivu 5).
  - Käynnistä näyttö uudelleen painamalla mitä tahansa näytön kohtaa.

**Näyttö ei reagoi kosketukseen oikein.**

- Kosketa yhtä näytön osaa kerrallaan. Kahta tai useampaa näytön osaa samanaikaisesti kosketettaessa näyttö ei toimi oikein.
- Kalibroi kosketusnäyttö (sivu 14).
- Kosketa paineherkkää näyttöä päättäväisesti.

**Valikkokohteita ei voi valita.**

- Valikkokohteet, joita ei voi käyttää, näkyvät harmaina.

### Radiovastaanotto

**Asemia ei voi vastaanottaa.**

**Äänessä on melua.**

- Liitännät on tehty väärin.
  - Liitä REM OUT -johto (sininen/valkoinen raidallinen) tai lisälaitteiden virtajohto (punainen) antennivahvistimen virtaliitintään (vain silloin, jos auton taka- tai sivuikkunassa on sisäänrakennettu radioantenni).
  - Tarkista auton antennin liitännät.
  - Jos auton antenni ei työnnä esiin, tarkista tehoantennin ohjausjohdon liitännät.

**Esiviritys ei ole mahdollista.**

- Lähetysignaali on liian heikko.

### RDS

**PTY-näytössä lukee [PTY not found.].**

- Nykyinen asema ei ole RDS-asema.
- RDS-tietoja ei ole vastaanotettu.
- Asema ei määritä ohjelmatyyppejä.

**Haku käynnistyy muutaman minuutin kuuntelun jälkeen.**

- Asema ei tue TP-toimintoa tai sen signaali on heikko.
  - Poista TA-toiminto käytöstä (sivu 9).

---

### **Liikennetiedotteita ei ole.**

- Ota TA-toiminto käyttöön (sivu 9).
- Asema ei lähetä liikennetiedotteita, vaikka se tukee TP-toimintoa.
  - Virittää toinen asema.

---

## **Kuva**

### **Kuvaa ei ole tai kuvassa on kohinaa.**

- Jotakin liitäntää ei ole tehty oikein.
- Asennus on suoritettu väärin.
  - Asenna laite auton tukevaan osaan alle 45 asteen kulmaan.

---

### **Kuva ei mahdu näyttöön.**

- Toistolähteen kuvasuhde on määritetty kiinteästi.

---

## **Ääni**

### **Ääntä ei ole, ääni hyppii tai ääni säröilee.**

- Jotakin liitäntää ei ole tehty oikein.
- Tarkista tämän ja yhdistetyn laitteen välinen liitäntä ja aseta lähdelaitteen tulonvalitsin tätä laitetta vastaavaan asentoon.
- Asennus on suoritettu väärin.
  - Asenna laite auton tukevaan osaan alle 45 asteen kulmaan.
- Laite on tauko-, takaisinkelaus- tai eteenpäinkelaustilassa.
- Lähtöjen asetuksia ei ole määritetty oikein.
- Ääni on liian hiljainen.
- ATT-toiminto aktivoidaan.
- Muotoa ei tueta.
  - Tarkista, tukeeko tämä laite kyseistä muotoa (sivu 16).

---

### **Äänessä on melua.**

- Pidä johdot ja kaapelit kaukana toisistaan.

---

## **USB-toisto**

### **Sisältöjä ei voi toistaa USB-keskittimen kautta.**

- Liitä USB-laitteet tähän laitteeseen ilman USB-keskittintä.

---

### **Sisältöjä ei voi toistaa.**

- Liitä USB-laite uudelleen.

---

### **USB-laitteessa olevien sisältöjen toistaminen kestää tavallista kauemmin.**

- USB-laitteessa on suuria tai hakemistorakenteeltaan monimutkaisia tiedostoja.

---

### **Ääni katkeilee.**

- Ääni voi suurta bittinopeutta käytettäessä katkeilla.

---

### **Äänitiedostoja ei voi toistaa.**

- Muilla kuin FAT12-, FAT16- tai FAT32-tiedostojärjestelmillä alustetut USB-laitteet eivät ole tuettuja.\*

\* Tämä laite tukee FAT12-, FAT16- ja FAT32-järjestelmiä, mutta kaikki USB-laitteet eivät välttämättä tue näitä järjestelmiä. Katso lisätietoja USB-laitteen käyttöohjeesta tai ota yhteyttä laitteen valmistajaan.

---

## **BLUETOOTH-toiminto**

### **Toinen BLUETOOTH-laite ei tunnista tätä laitetta.**

- Määritä [Bluetooth Connection] -asetukseksi [ON] (sivu 14).
- BLUETOOTH-laitteeseen yhteyttä muodostettaessa tätä laitetta ei havaita toisesta laitteesta. Katkaise nykyinen yhteys ja hae tämä laite toisesta laitteesta.
- Joidenkin älypuhelimien tai matkapuhelimien tapauksessa sinun on mahdollisesti poistettava tämä laite yhdistetyn älypuhelimien tai matkapuhelimien historiasta ja muodostettava pariliitos uudelleen (sivu 7).

---

### **Yhdistäminen ei ole mahdollista.**

- Tarkista pariliitoksen ja yhteyden muodostamisohjeet toisen laitteen oppaasta ja suorita toiminto uudelleen.

---

### **Havaitun laitteen nimi ei tule näyttöön.**

- Toisen laitteen tilasta riippuen nimeä ei ehkä voi hakea.

---

### **Soittoääntä ei kuulu.**

- Lisää äänenvoimakkuutta puhelun vastaanottamisen aikana.

---

### **Puhujan ääni on hiljainen.**

- Lisää äänenvoimakkuutta puhelun aikana.

---

### **Toinen osapuoli sanoo, että ääni on liian hiljainen tai liian voimakas.**

- Säädä [MIC Gain] -tasoa (sivu 12).

---

### **Puhelinkeskusteluiden aikana kuuluu kaikua tai melua.**

- Vähennä äänenvoimakkuutta.
- Jos muu taustäääni kuin puhelun soittoääni kuuluu voimakkaana, yritä vaimentaa kyseistä ääntä.
  - Sulje ikkuna, jos kuuluu voimakasta liikenteen melua.
  - Vähennä ilmastointilaitteen tehoa, jos se on äänekäs.

---

### **Puhelimen äänenlaatu on heikko.**

- Puhelimen äänenlaatu vaihtelee matkapuhelimen vastaanotto-olosuhteiden mukaan.
  - Siirrä auto paikkaan, jossa voit parantaa matkapuhelimen signaalia, jos vastaanotto on heikko.

---

### **Yhdistetyn BLUETOOTH-laitteen ääni on heikko tai voimakas.**

- Äänenvoimakkuustaso vaihtelee BLUETOOTH-laitteen mukaan.
  - Vähennä tämän laitteen ja BLUETOOTH-laitteen äänenvoimakkuustasojen välisiä eroja (sivu 9).

---

### **Ääni hyppii äänen suoratoiston aikana tai BLUETOOTH-yhteys katkeaa.**

- Vähennä laitteen ja BLUETOOTH-laitteen välistä etäisyyttä.
- Jos BLUETOOTH-laitetta säilytetään kotelossa, joka häiritsee signaalien kulkua, poista laite kotelosta käytön ajaksi.
- Lähellä on käytössä useita BLUETOOTH-laitteita tai muita radioaaltoja lähettäviä laitteita (esimerkiksi radioamatöörien laitteita).
  - Sammuta muut laitteet.
  - Lisää laitteen ja muiden laitteiden välistä etäisyyttä.
- Äänentoisto keskeytyy hetkellisesti, kun tämä laite muodostaa yhteyttä matkapuhelimeen. Tämä ei ole vika.

---

### **Yhdistettyä BLUETOOTH-laitetta ei voi ohjata äänen suoratoiston aikana.**

- Varmista, että liitetty BLUETOOTH-laite tukee AVRCP-koodekkia.

---

### **Jotkin toiminnot eivät toimi.**

- Varmista, että yhteyttä muodostava laite tukee kyseisiä toimintoja.

---

### **Puheluun vastataan tahattomasti.**

- Yhteyttä muodostava puhelin on asetettu aloittamaan puhelu automaattisesti.
- Laitteen [Auto Answer] -asetukseksi on valittu [ON] (sivu 12).

---

### **Pariliitoksen muodostaminen epäonnistui aikakatkaisun vuoksi.**

- Yhteyttä muodostavasta laitteesta riippuen pariliitoksen muodostamiselle varattu aika voi olla lyhyt. Yritä muodostaa pariliitos annetussa ajassa.

---

### **Auton kaiuttimista ei kuulu ääntä handsfree-puhelun aikana.**

- Jos ääni kuuluu matkapuhelimesta, aseta matkapuhelin toistamaan ääni auton kaiuttimista.

---

## **Apple CarPlay**

### **Apple CarPlay -kuvake ei näy HOME-näytössä.**

- iPhone-laitteesi ei tue Apple CarPlay -toimintoa.
  - Pehdy takakannessa mainitussa tukisivustossa olevaan yhteensopivuusluetteloon.
- Irrota iPhone-laitteesi USB-liitännästä ja liitä se uudelleen.
- Apple CarPlay -toiminto ei ehkä ole käytettävissä omassa maassasi tai omalla alueellasi.
- Varmista, että iPhone-laitteen ja laitteen yhdistämiseen on käytetty sertifioitua Lightning-kaapelia.

---

## **Android Auto**

### **Android Auto -kuvake ei näy HOME-näytössä.**

- Tarkista Android-puhelimesi ja hyväksy vastuuvapauslausekkeet ja käyttöoikeuspyynnöt, jotta Android Auto -sovellusta voidaan käyttää Android-puhelimesi.
- Android Auto -sovellusta ei ole asennettu Android-puhelimeen.
  - Lataa ja asenna Android Auto -sovellus Android-puhelimeen.
- Android-puhelimesi ei tue Android Auto -sovellusta.
  - Sovelluksen käyttöön tarvitaan Android-puhelin, jossa on Android 5.0 tai sitä uudempi versio. Pehdy takakannessa mainitussa tukisivustossa olevaan yhteensopivuusluetteloon.
- Irrota Android-puhelimesi USB-liitännästä ja liitä se uudelleen.
- Android Auto -sovellus ei ehkä ole saatavilla omissa maassasi tai omalla alueellasi.

---

# Viestit

---

## Yleistä

### USB hub not supported

→ Tämä laite ei tue USB-keskittimiä.

### No Playable Data

→ USB-laitteessa ei ole toistettavissa olevaa dataa.  
– Lataa musiikkidataa/tiedostoja USB-laitteeseen.

### Cannot play this content.

→ Valittuna olevaa sisältöä ei voi toistaa.  
– Toistettava sisältö ohitetaan ja siirrytään seuraavaan sisältöön.

### Overcurrent caution on USB.

→ USB-laite on ylikuormitettu.  
– Irrota USB-laite.  
– Osoittaa, että USB-laite on poissa käytöstä tai että liitettyä on laite, jota ei tueta.

### USB device not supported

→ Lisätietoja USB-laitteesi yhteensopivuudesta saat takakannessa mainitusta tukisivustosta.

### Device no response

→ Laite ei tunnista liitettyä USB-laitetta.  
– Liitä USB-laite uudelleen.  
– Varmista, että laite tukee USB-laitetta.

### Cannot play this content.

→ Valitun sisällön tiedostomuotoa ei tueta.  
– Tarkista tuetut tiedostomuodot (sivu 16).

---

## BLUETOOTH

### Bluetooth device is not found.

→ Laite ei havaitse yhdistettävissä olevaa BLUETOOTH-laitetta.  
– Tarkista yhteyttä muodostavan laitteen BLUETOOTH-asetus.  
→ Rekisteröityjen BLUETOOTH-laitteiden luettelossa ei ole yhtään laitetta.  
– Muodosta pariiliitos BLUETOOTH-laitteen kanssa (sivu 7).

### Handsfree device is not available.

→ Matkapuhelinta ei ole yhdistetty.  
– Yhdistä matkapuhelin (sivu 8).

---

## Ohjauspyörän kauko-ohjain

### Please retry

→ Rekisteröinnin aikana tapahtuu virhe, ja kaikki rekisteröidyt tiedot poistetaan.  
– Aloita rekisteröinti alusta.

---

Jos nämä ratkaisut eivät korjaa ongelmaa, ota yhteyttä lähimpään Sony-jälleenmyyjään.

### Varoituksia

- Liitä kaikki maadoitusjohdot yhteiseen maadoituspisteeseen.
- Älä anna johtojen jäädä ruuvien alle tai liikkuvien osien (esimerkiksi istuinkiskon) väliin.
- Katkaise oikosulkujen välttämiseksi syytys ennen liitäntöjen tekemistä.
- Liitä **keltainen** ja **punainen** virtajohto vasta sen jälkeen, kun kaikki muut johdot on liitetty.
- Eristä kaikki irralliset, liittämättömät johdot turvallisuusyryistä sähköteipillä.

### Varotoimet

- Valitse asennussijainti huolellisesti, jotta laite ei häiritse normaalia ajamista.
- Älä asenna laitetta paikkoihin, joissa se on alttiina pölylle, lialle, voimakkaalle värinälle tai korkeille lämpötiloille, kuten suoraan auringonvaloon tai ilmanvaihtokanavien lähelle.
- Käytä turvallisen asennuksen varmistamiseksi vain toimitukseen kuuluvia kiinnitystarvikkeita.

#### Virtajohtoa (keltainen) koskeva huomautus

Kun liität tämän laitteen yhdessä muiden stereolaitteiden kanssa, laitteen liittämiseen käytettävän auton virtapiirin ampeeriarvon on oltava kunkin komponentin sulakkeiden ampeeriarvojen summaa suurempi.

#### Asennuskulman säätäminen

Säädä asennuskulmaa niin, että se on alle 45°.

## Asennuksen osaluettelo

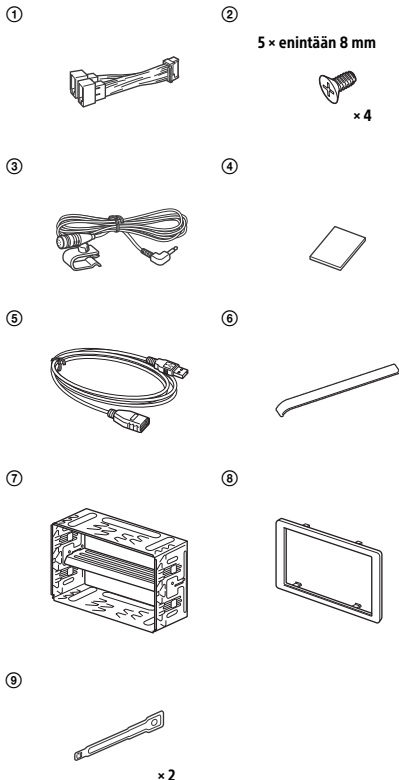

Tämä osaluettelo ei sisällä kaikkia pakkauksessa olevia tarvikkeita.

# Liitännät

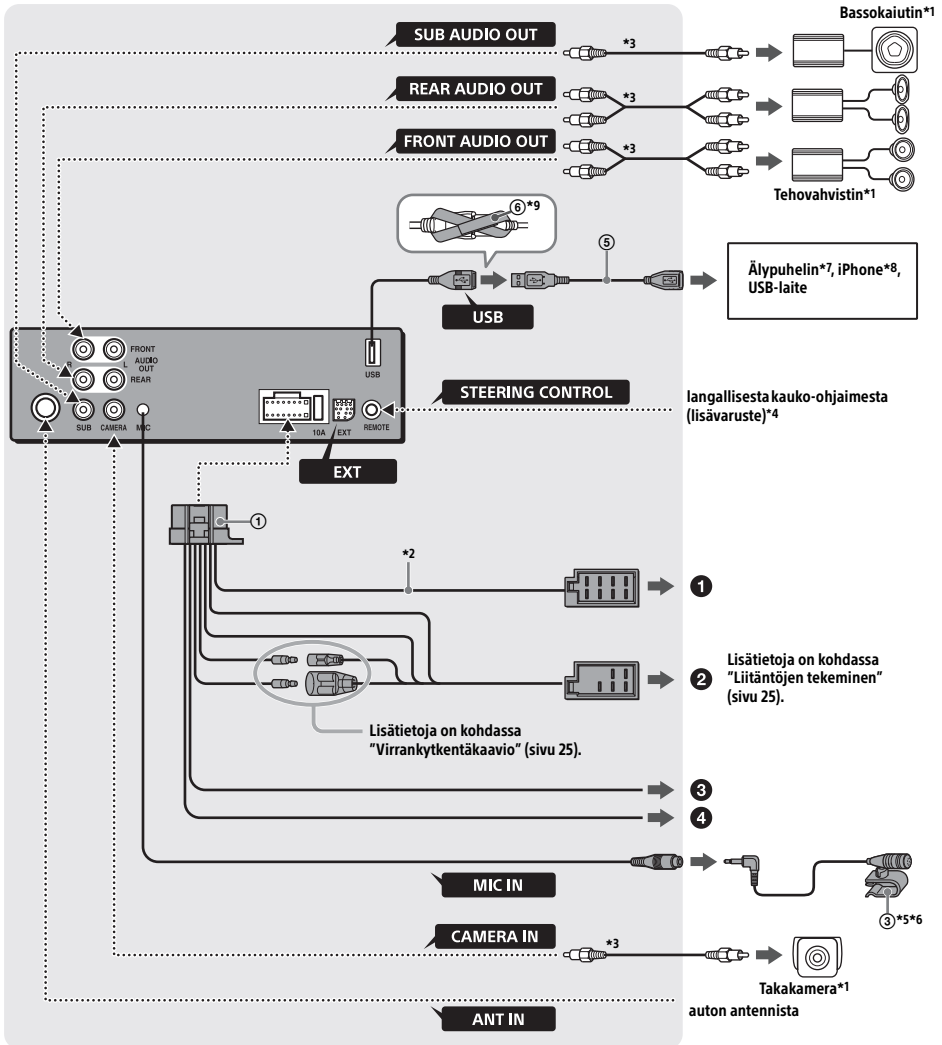

\*1 Lisävaruste

\*2 Kaiuttimen impedanssi: 4–8 Ω × 4

\*3 RCA-johto (lisävaruste)

\*4 Käytä auton tyyppiin mukaan langallisella kauko-ohjaimella tarkoitettua sovitinta (lisävaruste). Lisätietoja langallisen kauko-ohjaimen käytöstä on kohdassa "Langallisen kauko-ohjaimen käyttäminen" (sivu 26).

\*5 Olipa mikrofoni käytössä tai ei, sijoita sen johto niin, että se ei häiritse ajamista. Kiinnitä johto esimerkiksi kiinnittimellä, jos se on asennettu jalkojesi lähelle.

\*6 Lisätietoja mikrofonin asentamisesta on kohdassa "Mikrofonin asentaminen" (sivu 26).

\*7 Älypuhelimien liittämiseksi päälaitteeseen vaaditaan asianmukainen kaapeli (lisävaruste).

\*8 Käytä iPhone-laitteen liittämiseen iPhone-laitteen USB-liitäntäkaapelia (ei sisälly toimitukseen).

\*9

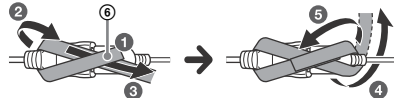



## Liitäntöjen tekeminen

Jos sinulla on tehoantenni, jossa ei ole releasiaa, laitteen liittäminen toimitukseen kuuluvalla virtajohtolla ① voi johtaa antennin vahingoittumiseen.

### ① Auton kaiutinliitäntään

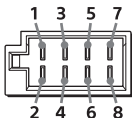

1		⊕	Violetti
2	Takakaiutin (oikea)	⊖	Violetti/musta raidallinen
3		⊕	Harmaa
4	Etukaiutin (oikea)	⊖	Harmaa/musta raidallinen
5		⊕	Valkoinen
6	Etukaiutin (vasen)	⊖	Valkoinen/musta raidallinen
7	Takakaiutin (vasen)	⊕	Vihreä
8		⊖	Vihreä/musta raidallinen

### ② Auton virtaliitäntään

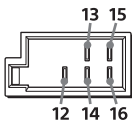

12	jatkuva virtalähde	Keltainen
13	tehoantenni / tehoantennin ohjaus (REM OUT)	Sininen/valkoinen raidallinen
14	kytketty valaistuksen virtalähde	Oranssi/valkoinen raidallinen
15	kytketty virtalähde	Punainen
16	maadoitus	Musta

### ③ Käsijarrun kytkinjohto

Käsijarrun kytkinjohtoon asennuspaikka vaihtelee auton mukaan.

Muista kytkeä virtajohtossa ① oleva käsijarrun johto (vaaleanvihreä) käsijarrun kytkinjohtoon.

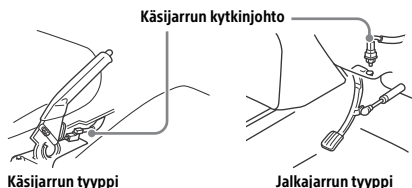

Käsijarrun tyyppi

Jalkajarrun tyyppi

### ④ Auton takalampun johdon +12 V:n virtaliitäntään (vain takakameraa kytkettäessä)

## Pysyvän muistin liitäntä

Kun keltainen virtajohto on liitetty, muistipiiri saa aina virtaa, myös silloin, kun virtalukko on lukittu.

## Kaiutinliitäntä

- Sammuta laite ennen kaiuttimien liittämistä.
- Käytä vahinkojen välttämiseksi tehonsiedoltaan riittäviä kaiuttimia, joiden impedanssi on 4–8 ohmia.

## Näytön liitäntä

Kun asennat näytön takapenkkiä varten, liitä sen käsijarrun kytkinjohto maadoitusliitäntään.

## Virrankytkentäkaavio

Tarkista autosi lisälaitteiden virtaliitäntä ja tee johtojen liittämät auton mukaan oikein.

### Lisälaitteiden virtaliitäntä

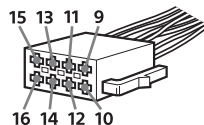

### Yhteinen liitäntä

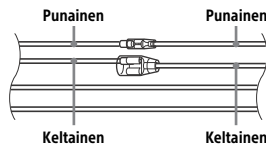

12	jatkuva virtalähde	Keltainen
15	kytketty virtalähde	Punainen

### Kun punaisen ja keltaisen johdon paikat vaihdetaan keskenään

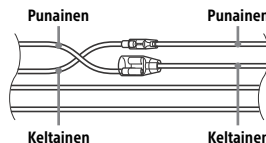

12	kytketty virtalähde	Keltainen
15	jatkuva virtalähde	Punainen

### Autot, joissa ei ole ACC-paikkaa

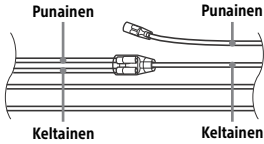

Kun olet tehnyt liittännät ja kytkenyet virtajohdot oikein, liitä laite auton virtalähteeseen. Jos sinulla on laitteen kytkemiseen liittyviä kysymyksiä tai ongelmia, joita ei käsitellä tässä käyttöohjeessa, ota yhteyttä automyyjiään.

## Mikrofonin asentaminen

Jos haluat tallentaa puheen handsfree-puheluiden aikana, sinun on asennettava mikrofoni ③.

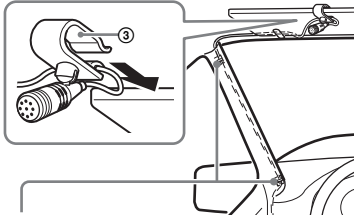

Kiinnike (lisävaruste)

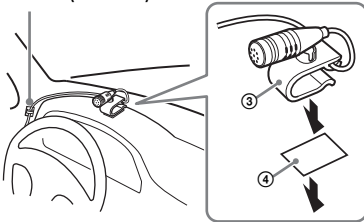

## Varoituksia

- On erittäin vaarallista, jos johto pääsee kiertymään ohjauspylvään tai vaihdekepin ympärille. Varmista, että se tai muut osat eivät pääse häiritsemään ajamista.
- Jos autossa on ilmatyynyjä tai muita iskuja vaimentavia välineitä, ota yhteyttä laitteen ostopaikkaan tai automyyjiään ennen asennusta.

## Huomautus

Puhdista kojelaudan pinta kuivalla liinalla ennen kaksipuolisen teipin ④ kiinnittämistä.

## Langallisen kauko-ohjaimen käyttäminen

**Ohjauspyörän kauko-ohjainta käytettäessä**  
Ennen käyttöä on asennettava liitäntäkaapeli RC-SR1 (lisävaruste).

- 1 Jos haluat ottaa ohjauspyörän kauko-ohjaimen käyttöön, valitse [General Settings] → [Steering Control Custom] rekisteröinnin suorittamista varten (sivu 14).

Voit käyttää ohjauspyörän kauko-ohjainta rekisteröinnin suorittamisen jälkeen.

### Liitäntäkaapelin RC-SR1 (lisävaruste) asennusta koskevia huomautuksia

- Pehedy takakamassa olevaan tukisivustoon ja liitä sitten jokainen johto asianmukaisesti oikeisiin johtoihin. Virheellisesti tehty liitäntä voi johtaa laitteen vahingoittumiseen.
- Suosittelemme, että otat yhteyttä jälleenmyyjään tai kokeneeseen asentajaan, jos tarvitset apua.

## Langallista kauko-ohjainta käytettäessä

- 1 Jos haluat ottaa langallisen kauko-ohjaimen käyttöön, valitse [General Settings] -kohdan [Steering Control] -asetukseksi [Preset] (sivu 14).

## Takakameran käyttäminen

Ennen käyttöä on asennettava takakamera (lisävaruste).

CAMERA IN -liitäntään liitetyn takakameran kuva näkyy, kun

- auton takavalo syttyy (tai vaihdekeppi siirretään R (peruutus) -asentoon)
- painat HOME ja sitten kosketat [Rear Camera].

## Asennus

### Laitteen asentaminen kojelaudalle

Katso japanilaisten autojen osalta "Laitteen asentaminen japanilaiseen autoon" (sivu 27).

### Laitteen asentaminen asennussarjan avulla

Varmista ennen asennusta, että kiinnikkeen ⑦ molemmilla puolilla olevia salpoja on taivutettu sisäänpäin 3,5 mm.

- 1 Aseta kiinnike ⑦ kojelaudan sisälle ja taivuta kynnet ulospäin niin, että laite on tukevasti paikallaan.

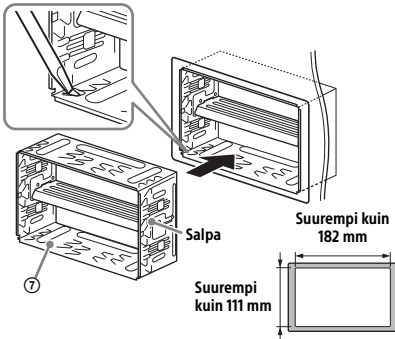

- 2 Aseta laite kiinnikkeeseen ⑦.

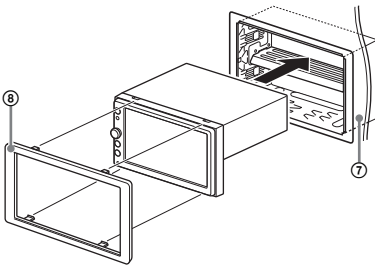

#### Huomautus

Jos salvat ovat suorassa tai ne on taivutettu ulospäin, laite ei jää kunnolla paikalleen, ja se voi ponnahtaa ulos.

## Laitteen asentaminen japanilaiseen autoon

Et ehkä pysty asentamaan tätä laitetta joihinkin japanilaisiin autoihin. Ota tällöin yhteyttä lähimpään Sony-jälleenmyyjään.

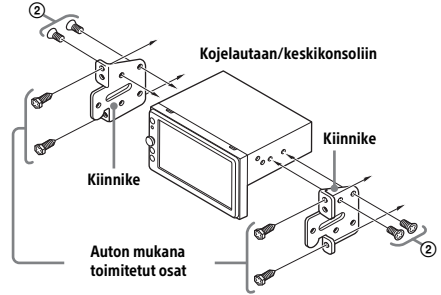

Kun asennat tämän laitteen autossa valmiina oleviin kiinnikkeisiin, kierrä toimitukseen kuuluvat ruuvit ② autoasi vastaaviin ruuvinreikiin: T TOYOTA ja N NISSAN.

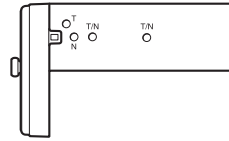

#### Huomautus

Käytä toimintahäiriöiden välttämiseksi vain toimitukseen kuuluvia ruuveja ②.

### Sulakkeen vaihtaminen

Kun vaihdat sulakkeen, käytä alkuperäisessä sulakkeessa olevaa ampeeriarvoa vastaavaa sulaketta. Jos sulake palaa, tarkista virtaliitäntä ja vaihda sulake.

Jos sulake palaa vaihdon jälkeen uudelleen, syynä voi olla sisäinen vika. Ota tällöin yhteyttä lähimpään Sony-jälleenmyyjään.

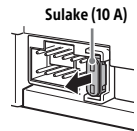



### **Български**

С настоящето Сони Корпорация декларира, че това оборудване отговаря на основните изисквания и другите съответстващи клаузи на Директива 1999/5/ЕС. Подробности може да намерите на Интернет страницата: <http://www.compliance.sony.de/>

### **Hrvatski**

Ovime Sony Corporation izjavljuje da je ova oprema u skladu s osnovnim zahtjevima i ostalim relevantnim odredbama direktive 1999/5/EZ. Dodatne informacije potražite na sljedećoj internet adresi: <http://www.compliance.sony.de/>

### **Česky**

Sony Corporation tímto prohlašuje, že toto vybavení je ve shodě se základními požadavky a dalšími příslušnými ustanoveními směrnice 1999/5/ES. Podrobnosti lze získat na následující URL: <http://www.compliance.sony.de/>

### **Dansk**

Undertegnede Sony Corporation erklærer herved, at dette udstyr overholder de væsentlige krav og øvrige relevante krav i direktiv 1999/5/EF. For yderligere information gå ind på følgende hjemmeside: <http://www.compliance.sony.de/>

### **Nederlands**

Hierbij verklaart Sony Corporation dat dit toestel in overeenstemming is met de essentiële eisen en de andere relevante bepalingen van richtlijn 1999/5/EG. Nadere informatie kunt u vinden op: <http://www.compliance.sony.de/>

### **English**

Hereby, Sony Corporation, declares that this equipment is in compliance with the essential requirements and other relevant provisions of Directive 1999/5/EC. For details, please access the following URL: <http://www.compliance.sony.de/>

### **Eesti keel**

Sony Corporation kinnitab käesolevaga selle seadme vastavust 1999/5/EÜ direktiivi põhinõuetele ja nimetatud direktiivist tulenevatele teistele asjakohastele sätetele. Üksikasjalikum info: <http://www.compliance.sony.de/>

### **Suomi**

Sony Corporation vakuuttaa täten, että tämä laite on direktiivin 1999/5/EY oleellisten vaatimusten ja sitä koskevien direktiivin muiden ehtojen mukainen. Jos haluat lisätietoja, käy osoitteessa <http://www.compliance.sony.de/>.

### **Français**

Par la présente Sony Corporation déclare que cet appareil est conforme aux exigences essentielles et aux autres dispositions pertinentes de la directive 1999/5/CE. Pour toute information complémentaire, veuillez consulter l'URL suivante : <http://www.compliance.sony.de/>

### **Deutsch**

Hiermit erklärt Sony Corporation, dass sich dieses Gerät in Übereinstimmung mit den grundlegenden Anforderungen und den übrigen einschlägigen Bestimmungen der Richtlinie 1999/5/EG befindet. Weitere Informationen erhältlich unter: <http://www.compliance.sony.de/>

### **Ελληνικά**

Με την παρούσα η Sony Corporation δηλώνει ότι ο παρόν εξοπλισμός συμμορφώνεται προς της ουσιώδεις απαιτήσεις και τις λοιπές σχετικές διατάξεις της οδηγίας 1999/5/EK. Για λεπτομέρειες παρακαλούμε όπως ελέγξετε την ακόλουθη σελίδα του διαδικτύου: <http://www.compliance.sony.de/>

### **Magyar**

Alulírott, Sony Corporation nyilatkozom, hogy ez a készülék megfelel a vonatkozó alapvető követelményeknek és az 1999/5/EK irányelv egyéb előírásainak. További információkat a következő weboldalon találhat: <http://www.compliance.sony.de/>

### Italiano

Con la presente Sony Corporation dichiara che questo apparecchio è conforme ai requisiti essenziali ed alle altre disposizioni pertinenti stabilite dalla direttiva 1999/5/CE. Per ulteriori dettagli, si prega di consultare il seguente URL: <http://www.compliance.sony.de/>

### Latviešu

Ar šo Sony Corporation deklarē, ka šis aprīkojums atbilst Direktīvas 1999/5/EK būtiskajām prasībām un cietiem ar to saistītajiem noteikumiem. Plašāka informācija ir pieejama: <http://www.compliance.sony.de/>

### Lietuvių kalba

Šiuo dokumentu Sony Corporation deklaruoja, kad ši įranga atitinka esminius reikalavimus ir kitas 1999/5/EB Direktyvos nuostatas. Susipažinti su visu atitikties deklaracijos turiniu Jūs galite interneto tinklalapyje: <http://www.compliance.sony.de/>

### Norsk

Sony Corporation erklærer herved at dette utstyret er i samsvar med de grunnleggende krav og øvrige relevante krav i direktiv 1999/5/EF. For flere detaljer, vennligst se: <http://www.compliance.sony.de/>

### Polski

Niniejszym Sony Corporation oświadcza, że to urządzenie jest zgodne z zasadniczymi wymaganiami oraz innymi stosownymi postanowieniami Dyrektywy 1999/5/WE. Szczegółowe informacje znaleźć można pod następującym adresem URL: <http://www.compliance.sony.de/>

### Português

Sony Corporation declara que este equipamento está conforme com os requisitos essenciais e outras disposições da Directiva 1999/5/CE. Para mais informações, por favor consulte o seguinte URL: <http://www.compliance.sony.de/>

### Română

Prin prezenta, Sony Corporation declară că acest tip de echipament respectă cerințele esențiale și este în conformitate cu prevederile Directivei 1999/5/EC. Pentru detalii, vă rugăm accesați următoarea adresă: <http://www.compliance.sony.de/>

### Slovensky

Spoločnosť Sony Corporation týmto vyhlasuje, že toto zariadenie spĺňa základné požiadavky a všetky príslušné ustanovenia Smernice 1999/5/ES. Podrobnosti získate na nasledovnej webovej adrese: <http://www.compliance.sony.de/>

### Slovenščina

Sony Corporation izjavlja, da je ta oprema v skladu z bistvenimi zahtevami in ostalimi relevantnimi določili direktive 1999/5/ES. Za podrobnosti vas naprošamo, če pogledate na URL: <http://www.compliance.sony.de/>

### Español

Por medio de la presente Sony Corporation declara que este equipo cumple con los requisitos esenciales y cualesquiera otras disposiciones aplicables o exigibles de la Directiva 1999/5/CE. Para mayor información, por favor consulte el siguiente URL: <http://www.compliance.sony.de/>

### Srpski

Sony Corporation ovim izjavljuje da je oprema u skladu sa osnovnim zahtevima i ostalim relevantnim odredbama Direktive 1999/5/EC. Detaljnije informacije možete da vidite na sledećoj URL adresi: <http://www.compliance.sony.de/>

### Svenska

Härmed intygar Sony Corporation att denna utrustning står i överensstämmelse med de väsentliga egenskapskrav och övriga relevanta bestämmelser som framgår av direktiv 1999/5/EG. För ytterligare information gå in på följande hemsida: <http://www.compliance.sony.de/>

## Tukisivusto

Jos sinulla on kysyttävää tai haluat perehtyä laitetta koskeviin uusimpiin tukitietoihin, käy alla olevassa tukisivustossa:

<http://www.sony.eu/support>

Rekisteröi tuotteesi verkossa nyt seuraavassa osoitteessa:

<http://www.sony.eu/mysony>



**androidauto**

<http://www.sony.net/>

©2016 Sony Corporation