

**SONY®**

# Ghid de utilizare

Calculator personal  
Seria VGN-NS



## Conținut

Înainte de utilizare.....	4	Utilizarea dispozitivelor periferice .....	61
Găsirea de informații suplimentare despre computerul dvs. VAIO .....	5	Conectarea difuzoarelor externe sau a căștilor.....	62
Considerații de ergonomie.....	7	Conectarea unui monitor extern.....	63
Noțiuni de bază.....	9	Selectarea modurilor de afișare.....	66
Localizarea comenzilor și a porturilor .....	10	Utilizarea funcției Mai multe monitoare .....	68
Despre indicatorii luminoși.....	16	Conectarea unui microfon extern .....	71
Conectarea la o sursă de alimentare .....	18	Conectarea unui dispozitiv USB.....	72
Utilizarea bateriei .....	19	Conectarea unui dispozitiv i.LINK .....	74
Închiderea în siguranță a computerului.....	26	Personalizarea computerului VAIO .....	76
Actualizarea computerului dvs.....	27	Setarea parolei .....	77
Cum să utilizați computerul VAIO.....	28	Utilizarea VAIO Control Center .....	82
Utilizarea tastaturii .....	29	Utilizarea modurilor de economisire a energiei .....	83
Utilizarea dispozitivului Touch Pad .....	31	Utilizarea VAIO Power Management .....	88
Utilizarea butoanelor cu funcții speciale .....	32	Configurarea modemului .....	90
Utilizarea camerei încorporate MOTION EYE .....	33	Efectuarea de upgrade la computerul VAIO .....	92
Utilizarea unității de disc optice .....	34	Adăugarea și îndepărtarea de memorie .....	93
Utilizarea suportului Memory Stick .....	41		
Utilizarea altor module/carduri de memorie.....	46		
Utilizarea Internetului .....	51		
Utilizarea rețelei (LAN).....	53		
Utilizarea Wireless LAN.....	54		

Măsuri de siguranță .....	99	Dischetele .....	145
Manipularea ecranului LCD .....	100	Audio/Video .....	146
Utilizarea sursei de alimentare .....	101	Memory Stick .....	148
Manipularea computerului dvs. ....	102	Dispozitivele periferice.....	149
Utilizarea camerei încorporate MOTION EYE .....	105	Mărci comerciale.....	150
Manipularea discurilor.....	106	Notă.....	152
Utilizarea bateriei .....	107		
Utilizarea căștilor.....	108		
Manipularea suportului Memory Stick .....	109		
Manipularea dispozitivului de stocare încorporat .....	110		
Depanarea .....	111		
Computerul .....	113		
Securitatea sistemului .....	119		
Bateria.....	120		
Camera încorporată MOTION EYE .....	122		
Internetul .....	124		
Lucrul în rețea .....	126		
Discurile optice .....	131		
Afișajul.....	135		
Imprimarea .....	140		
Microfonul .....	141		
Difuzoarele .....	142		
Dispozitivul touch pad .....	143		
Tastatura .....	144		

# Înainte de utilizare

Felicitări pentru achiziționarea acestui computer Sony VAIO® și bine ați venit la această prezentare a ghidului de utilizare. Sony a combinat cele mai performante tehnologii audio, video, de calcul și de comunicații pentru a furniza cele mai moderne computere personale.

! Imaginile din exterior prezentate în acest manual pot fi ușor diferite față de computerul dumneavoastră.

Informațiile din manualele furnizate, inclusiv acest Ghid de utilizare, sunt destinate utilizatorilor de computere VAIO pe care este instalat sistemul de operare Microsoft® Windows Vista® pe 32 de biți. Este posibil să constatați diferențe între informații în cazul în care computerul dvs. este furnizat cu un sistem de operare pe 64 de biți.

## Cum se găsesc specificațiile

Este posibil ca unele funcții, opțiuni și elemente furnizate să nu fie disponibile pe computerul dvs.

Pentru informații despre configurația computerului dvs., accesați site-ul Web VAIO-Link la adresa <http://www.vaio-link.com>.

## Găsirea de informații suplimentare despre computerul dvs. VAIO

În această secțiune se furnizează informații de asistență despre computerul dvs. VAIO.

### 1. Documentația imprimată

- Ghid scurt de utilizare** — O prezentare generală a conectării componentelor, informații de configurare etc.
- Ghid de depanare și recuperare**
- Reglementări, Garanție, Acord de licență utilizator final și Suport tehnic**

### 2. Documentația pe ecran

- Ghid de utilizare** (acest manual) — Caracteristici ale computerului și informații despre soluționarea problemelor des întâlnite.

Pentru a vizualiza acest ghid pe ecran:

- 1 Faceți dublu clic pe pictograma **Me&My VAIO** de pe desktop.
- 2 Faceți clic pe **Menu, Me&My VAIO, I Need Help** și **VAIO User Guide**.
- 3 Deschideți folderul corespunzător limbii dvs.
- 4 Selectați ghidul pe care doriți să îl citiți.



Puteți căuta manual ghidurile de utilizare accesând **Computer > VAIO (C:) (partiția C) > Documentation > Documentation** și deschizând folderul pentru limba dumneavoastră.

- Ajutor și Asistență Windows** — O resursă cuprinzătoare pentru sfaturi practice, asistenți de instruire și demonstrații pentru care vă ajută să învățați cum să utilizați computerul.

Pentru a accesa fișierele de **Ajutor și Asistență Windows**, faceți clic pe **Start** , apoi pe **Ajutor și Asistență** sau apăsați și țineți apăsată tasta Microsoft Windows și apăsați pe tasta **F1**.

### 3. Site-urile Web de asistență

Dacă aveți probleme la computer, puteți accesa site-ul Web VAIO-Link la adresa <http://www.vaio-link.com> pentru soluționarea problemelor.

Înainte de a contacta VAIO-Link prin telefon, încercați să rezolvați problema citind documentația imprimată și neimprimată și accesând alte site-uri Web Sony.

- Pentru mai multe informații despre VAIO și participarea la comunitatea VAIO, accesați site-ul Web de la adresa <http://www.club-vaio.com>.
- Accesați site-ul Web Sony de asistență online la adresa <http://www.sonystyle-europe.com>.
- Pentru alte produse Sony, accesați site-ul Web de la adresa <http://www.sony.net>.

Atunci când apelați liniile de asistență VAIO-Link, furnizați numărul de serie al computerului dvs. VAIO. Numărul de serie se află pe partea inferioară, pe panoul din spate sau în compartimentul pentru baterie al computerului dvs. VAIO.

## Considerații de ergonomie

Veți folosi acest computer ca dispozitiv portabil în diferite medii. În măsura posibilităților, încercați să țineți cont de următoarele considerații ergonomice atât pentru utilizarea staționară, cât și pentru utilizarea portabilă:

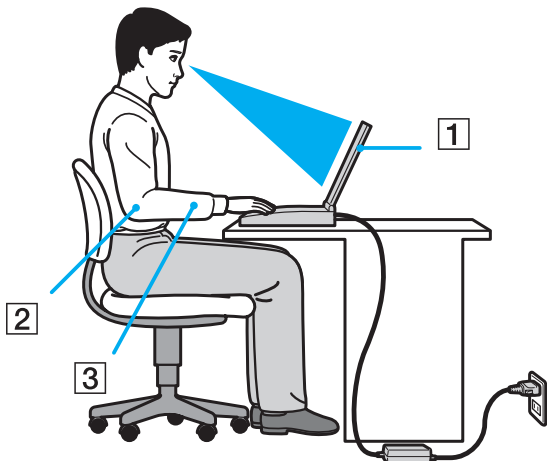

- ❑ **Poziția computerului** — Așezați computerul direct în fața dumneavoastră (1). Țineți antebrațele în poziție orizontală (2), cu încheieturile într-o poziție neutră, confortabilă (3) în timp ce folosiți tastatura, dispozitivul touch pad-ul sau mouse-ul extern. Lăsați brațele să atârne natural, pe lângă corp. Faceți pauze frecvente în timpul utilizării computerului. Utilizarea excesivă a computerului poate tensiona ochii, mușchii sau tendoanele.
- ❑ **Mobila și postura** — Stați pe un scaun cu spătar bun. Ajustați nivelul scaunului în așa fel încât tălpile să stea pe podea. Un suport pentru picioare vă poate face să vă simțiți mai confortabil. Stați într-o poziție dreaptă, relaxată și evitați să vă aplecați în față sau să vă lăsați prea mult pe spate.

- ❑ **Unghiul de vizualizare a ecranului computerului** — Folosiți funcția de înclinare a ecranului pentru a găsi cea mai bună poziție. Puteți reduce tensionarea ochilor și oboseala mușchilor prin ajustarea înclinării ecranului în poziția potrivită. Ajustați, de asemenea, luminozitatea ecranului.
- ❑ **Iluminarea** — Alegeți o locație în care ferestrele și luminile nu creează strălucire și nu se reflectă în ecran. Folosiți iluminarea indirectă pentru a evita petele luminoase de pe ecran. Iluminarea corespunzătoare aduce un plus de confort și de eficiență a lucrului.
- ❑ **Poziționarea unui monitor extern** — Atunci când folosiți un monitor extern, așezați monitorul la o distanță confortabilă. Asigurați-vă că ecranul monitorului este la nivelul ochilor sau un pic mai jos atunci când stați în fața monitorului.



# Noțiuni de bază

Această secțiune descrie cum să începeți să utilizați computerul VAIO.

- Localizarea comenzilor și a porturilor** ([pagina 10](#))
- Despre indicatorii luminoși** ([pagina 16](#))
- Conectarea la o sursă de alimentare** ([pagina 18](#))
- Utilizarea bateriei** ([pagina 19](#))
- Închiderea în siguranță a computerului** ([pagina 26](#))
- Actualizarea computerului dvs.** ([pagina 27](#))

## Localizarea comenzilor și a porturilor

Petreceți câteva momente identificând comenzile și porturile prezentate în paginile următoare.

### Partea frontală

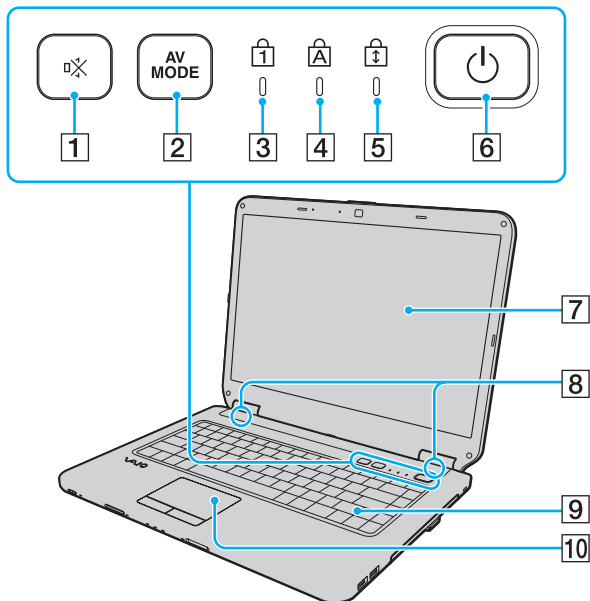

- 1 Buton (S1) de întrerupere a sunetului (pagina 32)
- 2 Butonul **AV MODE** (pagina 32)
- 3 Indicator Num lock (pagina 16)
- 4 Indicator Caps lock (pagina 16)
- 5 Indicator Scroll lock (pagina 16)
- 6 Buton alimentare
- 7 Ecran LCD (pagina 100)
- 8 Difuzoare încorporate (stereo)
- 9 Tastatură (pagina 29)
- 10 Touch pad (pagina 31)

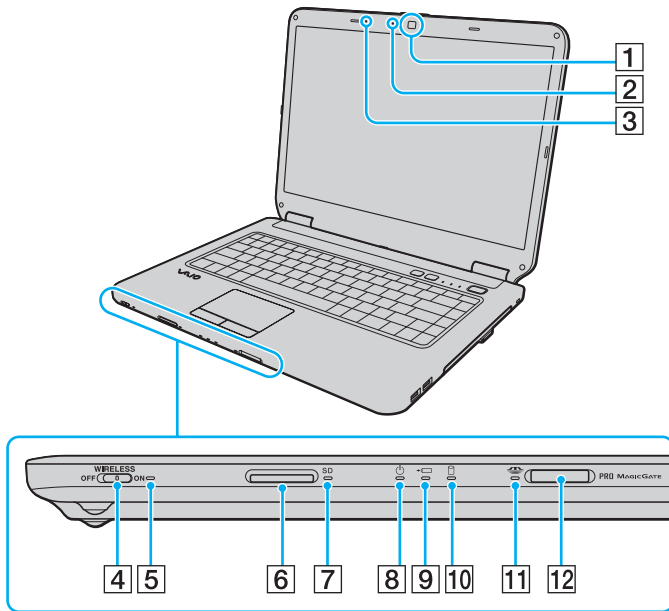

- 1 Camera încorporată **MOTION EYE** (pagina 33)
  - 2 Indicator cameră încorporată **MOTION EYE** (pagina 16)
  - 3 Microfon încorporat (mono)
  - 4 Comutator **WIRELESS** (pagina 54)
  - 5 Indicator **WIRELESS** (pagina 16)
  - 6 Fantă pentru cartelă de memorie **SD** (pagina 48)
  - 7 Indicator card de memorie **SD** (pagina 16)
  - 8 Indicator alimentare (pagina 16)
  - 9 Indicator de încărcare (pagina 16)
  - 10 Indicator unitate de disc (pagina 16)
  - 11 Indicator Memory Stick (pagina 16)
  - 12 Fantă Memory Stick\* (pagina 41)
- \* Computerul dvs. este compatibil atât dimensiunea standard a suportului Memory Stick, cât și cu dimensiunea Duo a acestuia.

## În spate

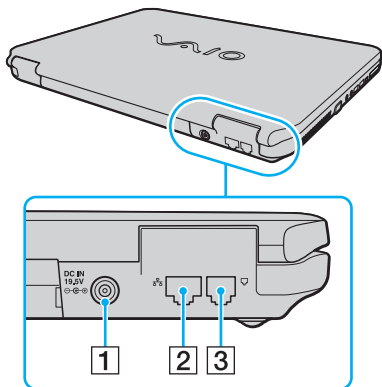

- 1 Port **DC IN** (pagina 18)
- 2 Port rețea (Ethernet) (pagina 53)
- 3 Port modem (pagina 51)

## Dreapta

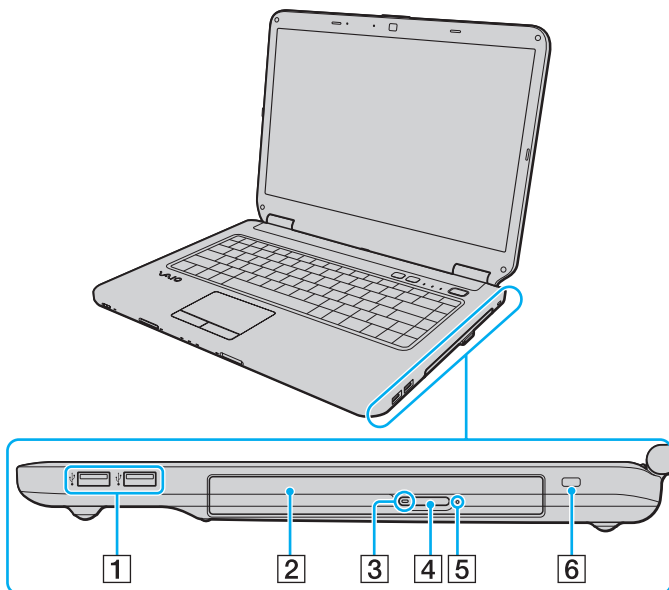

1 Porturi Hi-Speed USB (USB 2.0)\* (pagina 72)

2 Unitate de disc optică (pagina 34)

3 Indicator unitate de disc optică (pagina 16)

4 Buton de scoatere a unității (pagina 34)

5 Orificiu scoatere manuală (pagina 131)

6 Fantă securitate

\* Suportă viteze mari/complete/mici.

## Stânga

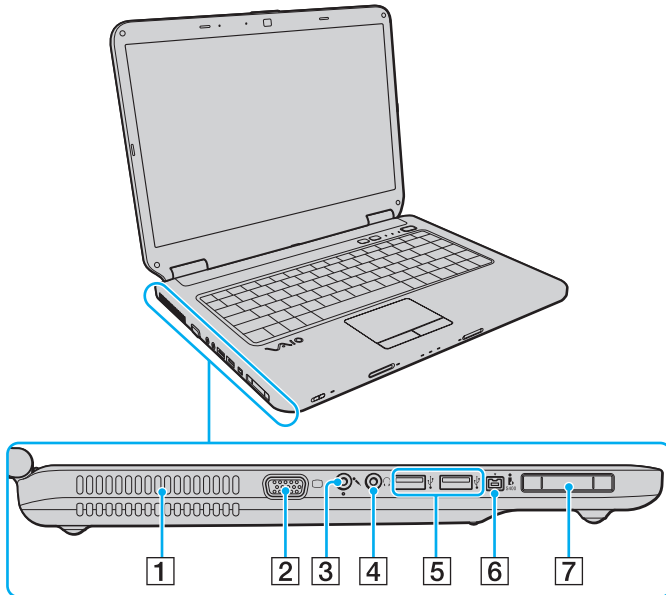

- 1 Aerisire
  - 2 Port de monitor (pagina 63)
  - 3 Conector pentru microfon (pagina 71)
  - 4 Conector pentru căști (pagina 62)
  - 5 Porturi Hi-Speed USB (USB 2.0)\* (pagina 72)
  - 6 Port i.LINK cu 4 pini (S400) (pagina 74)
  - 7 Fantă ExpressCard/34 (pagina 46)
- \* Suportă viteze mari/complete/mici.



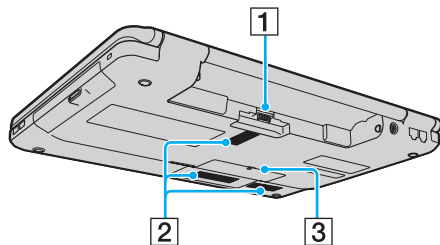



## Dedesubt



- 1** Conector baterie ([pagina 19](#))
- 2** Orificii de ventilare
- 3** Capacul compartimentului modulului de memorie ([pagina 95](#))

## Despre indicatorii luminoși

Computerul dvs. este echipat cu următorii indicatori luminoși:

Indicator	Funcții
Alimentare 	Iluminează în culoarea verde atunci când computerul este pornit, luminează rar în culoarea portocalie când computerul este în modul Repaus și se stinge atunci când computerul este în modul Hibernare sau când este oprit.
Încărcare 	Iluminează în timpul încărcării bateriei. Consultați <b>Încărcarea bateriei (pagina 22)</b> pentru informații suplimentare.
Camăra încorporată <b>MOTION EYE</b>	Iluminează atunci când camera încorporată <b>MOTION EYE</b> este în uz.
Memory Stick 	Se aprinde când se citește sau se scrie date de pe suportul Memory Stick din compartimentul pentru suporturi Memory Stick. (Nu treceți computerul în modul Repaus și nu opriți computerul atunci când acest indicator luminează continuu.) Când indicatorul este stins, suportul Memory Stick nu este în uz.
Card de memorie <b>SD</b>	Se aprinde atunci când se citește sau se scrie date de pe cardul din compartimentul pentru carduri de memorie <b>SD</b> . (Nu treceți computerul în modul Repaus și nu opriți computerul atunci când acest indicator luminează continuu.) Când indicatorul este stins, cardul de memorie nu este în uz.
Unitate de disc optică	Luminează continuu în timp ce unitatea citește sau scrie date. Atunci când indicatorul este stins, unitatea optică de disc nu este în uz.
Unitate de disc 	Luminează continuu în timp ce unitatea de stocare încorporată sau unitatea de disc optică citește sau scrie date. Nu treceți computerul în modul Repaus și nu opriți computerul atunci când acest indicator luminează continuu.
Num lock 	Apăsați pe tasta <b>Num Lk</b> pentru a activa tastatura numerică. Apăsați încă o dată pentru a dezactiva tastatura numerică. Tastatura numerică nu este activă atunci când indicatorul este stins.
Caps lock 	Apăsați pe tasta <b>Caps Lock</b> pentru a scrie cu majuscule. Dacă apăsați pe tasta <b>Shift</b> în timp ce indicatorul luminează continuu, literele vor fi scrise cu minuscule. Apăsați încă o dată pe această tastă, pentru a stinge indicatorul. Când indicatorul Caps lock este stins se revine la scrierea cu caractere normale.



Indicator	Funcții
Scroll lock 	Apăsați pe tastele <b>Fn+Scr Lk</b> pentru a schimba felul în care se derulează imaginea. Când indicatorul Scroll lock este stins, se revine la derularea normală. Tasta <b>Scr Lk</b> funcționează în mod diferit în funcție de programul pe care îl utilizați și nu funcționează cu toate programele.
<b>WIRELESS</b>	Luminează continuu atunci când sunt activate una sau mai multe opțiuni fără fir.

## Conectarea la o sursă de alimentare

Puteți folosi fie un adaptor de c.a., fie un acumulator ca sursă de alimentare pentru computerul dvs.

### Utilizarea adaptorului AC



Utilizați numai adaptorul de c.a. aferent computerului dvs.

#### Pentru a folosi adaptorul AC

- 1 Conectați un capăt al cablului de alimentare (1) la adaptorul AC (3).
- 2 Conectați celălalt capăt al cablului de alimentare la o priză AC (2).
- 3 Conectați cablul atașat la adaptorul AC (3) la portul **DC IN** (4) de pe computer.

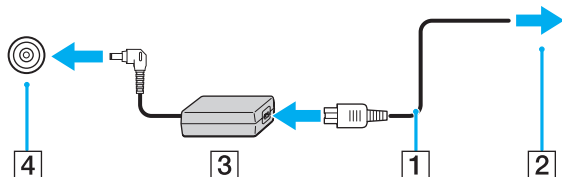

Forma prizei DC IN variază în funcție de adaptorul CA.



Pentru a deconecta complet computerul de la sursa de curent alternativ, deconectați adaptorul AC.

Asigurați-vă că priza AC este ușor de accesat.

Dacă nu utilizați computerul o perioadă lungă de timp, activați modul Hibernare. Consultați **Utilizarea modului Hibernare (pagina 86)**.

## Utilizarea bateriei

Bateria furnizată odată cu livrarea computerului nu este încărcată în întregime în momentul livrării.

### Instalarea bateriei

Pentru a instala bateria

- 1 Încideți computerul și încideți capacul ecranului LCD.
- 2 Glisați spre interior comutatorul de baterie **LOCK** (1).

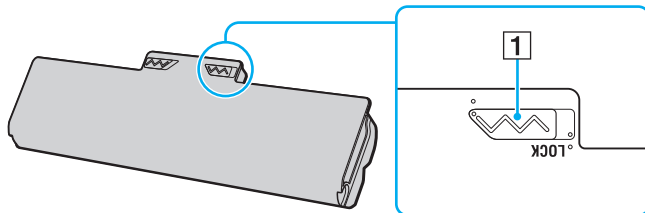

- 3 Glisați acumulatorul în diagonală în compartimentul pentru acumulator până când ieșiturile (2) de pe ambele părți ale compartimentului pentru acumulator se potrivesc în locașurile decupate în formă de U (3) de pe ambele părți ale acumulatorului.

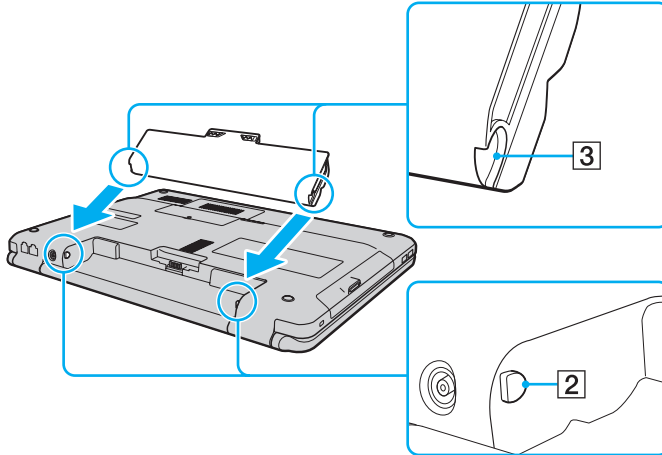

- 4 Împingeți bateria în compartiment până se fixează în locul său.

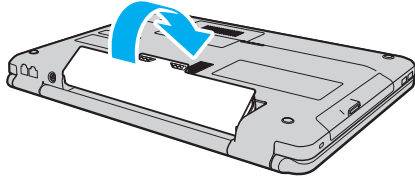

- 5 Glisați comutatorul **LOCK** spre exterior pentru a securiza bateria în computer.



Când computerul este conectat direct la o sursă de curent alternativ și are o baterie instalată, folosește curent de la priza AC.

! Unele baterii reîncărcabile nu respectă standardele Sony de calitate și siguranță. Din motive de siguranță, acest computer funcționează doar cu baterii Sony originale proiectate pentru acest model. Dacă instalați un tip de baterie neautorizată, aceasta nu se va încărca, iar computerul nu va funcționa.

## Încărcarea bateriei

Bateria furnizată odată cu livrarea computerului nu este încărcată în întregime în momentul livrării.

Pentru a încărca bateria

- 1 Instalați bateria.
- 2 Conectați computerul la o sursă de alimentare cu ajutorul adaptorului AC.  
Indicatorul luminos de încărcare luminează în timpul încărcării bateriei. În momentul în care bateria atinge un nivel apropiat de nivelul maxim de încărcare pe care l-ați selectat prin intermediul funcțiilor de încărcare a bateriei, indicatorul de încărcare se stinge. Pentru a selecta nivelul maxim de încărcare dorit, consultați **Utilizarea Battery Charge Functions (pagina 24)**.

Starea indicatorului de încărcare	Semnificație
Luminează continuu în culoarea portocalie	Se încarcă bateria.
Luminează intermitent alături de indicatorul verde de alimentare	Bateria este pe punctul de a se descărca. (mod Normal)
Luminează intermitent alături de indicatorul portocaliu de alimentare	Bateria este pe punctul de a se descărca. (modul Repaus)
Luminează frecvent cu intermitență în culoarea portocalie	S-a produs o defecțiune a bateriei datorită unei baterii defecte sau a unei baterii deblocate.

!  
Încărcați bateria respectând instrucțiunile din acest manual cu privire la încărcarea bateriei pentru prima oară.



Țineți bateria în computer, dacă acesta este conectat direct la sursa de curent alternativ. Bateria continuă să se încarce în timp ce utilizați computerul.

Dacă nivelul de încărcare a bateriei scade sub 10%, trebuie fie să conectați adaptorul de c.a. pentru a reîncărca bateria, fie să vă opriți computerul și să instalați o baterie complet încărcată.

Calculatorul dvs. este echipat cu o baterie litiu-ion, care poate fi reîncărcată în orice moment. Încărcarea unei baterii parțial descărcate nu afectează durata de viață a acesteia.

În timpul utilizării unor aplicații software sau al unor dispozitive periferice, computerul ar putea să nu intre în modul Hibernare chiar dacă durata de viață a bateriei se apropie de sfârșit. Pentru a evita pierderea de date atunci când folosiți energie de la baterie, salvați frecvent datele și activați manual un mod de administrare a energiei, precum Repaus sau Hibernare.

Dacă bateria se descarcă atunci când computerul intră în modul Repaus, veți pierde toate datele nesalvate. Revenirea la starea de lucru anterioară este imposibilă. Pentru a evita pierderea de date, salvați frecvent datele.

Când computerul este conectat direct la o sursă de curent alternativ și are o baterie instalată, folosește curent de la priza AC.

## Utilizarea Battery Charge Functions

Puteți particulariza metoda curentă de încărcare a bateriei utilizând **Battery Charge Functions**. Pentru a prelungi durata de viață a bateriei, activați funcția de întreținere a bateriei.

Pentru a activa funcția de întreținere a bateriei

- 1 Faceți clic pe **Start, Toate programele**, apoi pe **VAIO Control Center**.
- 2 Faceți clic pe **Power Management**, apoi pe **Battery Charge Functions**.
- 3 Faceți clic pe **Advanced**.
- 4 Faceți clic pentru a selecta caseta **Enable Battery Care Function**.
- 5 Selectați nivelul maxim de încărcare dorit.
- 6 Faceți clic pe **OK**.

Pentru a verifica capacitatea de încărcare a bateriei

Urmați pașii de la 1 la 3 din **Pentru a activa funcția de întreținere a bateriei** de mai sus și consultați informațiile detaliate. În cazul în care capacitatea de încărcare a bateriei este scăzută, înlocuiți bateria cu o baterie nouă originală Sony.

## Utilizarea tapetului de conservare a duratei de viață a bateriei

Puteți conserva durata de viață a bateriei prin simpla setare a acestui tapet ca fundal al desktopului dvs.

Pentru a seta tapetul de conservare a duratei de viață a bateriei

- 1 Faceți clic pe **Start, Toate programele**, apoi pe **VAIO Control Center**.
- 2 Faceți clic pe **Display** și apoi pe **Long Battery Life Wallpaper Setting**.
- 3 Faceți clic pe **Set Long Battery Life Wallpaper**.  
În mesajul de confirmare, faceți clic pe **OK**.



## Îndepărtarea bateriei

! Este posibil să pierdeți date dacă scoateți bateria în timp ce computerul este pornit și nu este conectat la adaptorul AC sau dacă scoateți bateria în timp ce computerul este în modul Repaus.

Pentru a scoate bateria

- 1 Închideți computerul și închideți capacul ecranului LCD.
- 2 Glisați spre interior comutatorul de baterie **LOCK** (1).
- 3 Glisați și țineți de clapeta **RELEASE** (2) a bateriei spre interior, introduceți vârful degetului sub clapa (3) de pe baterie și ridicați bateria în direcția indicată de săgeată, apoi scoateți-o din computer.

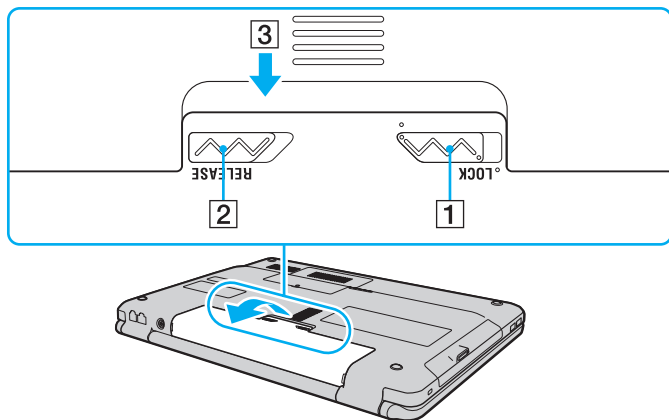

## Închiderea în siguranță a computerului

Pentru a evita pierderea de date nesalvate, închideți corespunzător computerul, după cum este descris mai jos.

### Închiderea computerului

- 1 Opriți dispozitivele periferice conectate la computer.
- 2 Faceți clic pe **Start**, pe săgeata  de lângă butonul **Blocare**, apoi pe **Închidere**.
- 3 Răspundeți la orice mesaje ce vă avertizează să salvați documentele sau să luați în considerare alți utilizatori și așteptați închiderea automată a computerului.  
Indicatorul luminos de alimentare se stinge.

## Actualizarea computerului dvs.

Instalați cele mai recente actualizări în computerul dvs. cu următoarele aplicații software, astfel încât computerul să poată rula mai eficient.

**Windows Update**

Faceți clic pe **Start, Toate programele**, apoi pe **Windows Update** și urmați instrucțiunile de pe ecran.

**VAIO Update 4**

Faceți clic pe **Start, Toate programele, VAIO Update 4**, pe **VAIO Update Options**, apoi urmați instrucțiunile de pe ecran.



Computerul dvs. trebuie să fie conectat la Internet pentru a descărca actualizările.

## Cum să utilizați computerul VAIO

Această secțiune descrie cum să obțineți cele mai bune rezultate folosind computerul VAIO.

- ❑ **Utilizarea tastaturii** ([pagina 29](#))
- ❑ **Utilizarea dispozitivului Touch Pad** ([pagina 31](#))
- ❑ **Utilizarea butoanelor cu funcții speciale** ([pagina 32](#))
- ❑ **Utilizarea camerei încorporate MOTION EYE** ([pagina 33](#))
- ❑ **Utilizarea unității de disc optice** ([pagina 34](#))
- ❑ **Utilizarea suportului Memory Stick** ([pagina 41](#))
- ❑ **Utilizarea altor module/carduri de memorie** ([pagina 46](#))
- ❑ **Utilizarea Internetului** ([pagina 51](#))
- ❑ **Utilizarea rețelei (LAN)** ([pagina 53](#))
- ❑ **Utilizarea Wireless LAN** ([pagina 54](#))















## Utilizarea tastaturii

Tastatura dvs. are taste suplimentare care realizează sarcini specifice modelului.

### Combinatii și funcții cu tasta Fn



Unele funcții ale tastaturii pot fi folosite numai după ce pornirea sistemului de operare s-a finalizat.

Combinatii/Optiune	Funcții
<b>Fn +  (F2):</b> comutator difuzor	Pornește și oprește difuzoarele încorporate și căștile.
<b>Fn +  (F3/F4):</b> volum difuzor	Schimbă nivelul volumului. Pentru a mări volumul, apăsați continuu pe tastele <b>Fn+F4</b> sau apăsați pe tastele <b>Fn+F4</b> și apoi pe tasta  sau  . Pentru a micșora volumul, apăsați continuu pe tastele <b>Fn+F3</b> sau apăsați pe tastele <b>Fn+F3</b> și apoi pe tasta  sau  .
<b>Fn +  (F5/F6):</b> control al luminozității	Ajustează luminozitatea ecranului LCD al computerului dumneavoastră. Pentru a spori intensitatea luminozității, apăsați continuu pe tastele <b>Fn+F6</b> sau apăsați pe tastele <b>Fn+F6</b> și apoi pe tasta  sau  . Pentru a micșora intensitatea luminozității, apăsați continuu pe tastele <b>Fn+F5</b> sau apăsați pe tastele <b>Fn+F5</b> și apoi pe tasta  sau  .
<b>Fn +  /  (F7):</b> ieșire dispozitiv de afișaj	Comută între ecranul computerului, un dispozitiv de afișaj extern și ieșire simultană către amândouă.
<b>Fn +  /  (F9/F10):</b> panoramare	Modifică dimensiunea unei imagini sau a unui document afișat într-un anumit software. Pentru a face ca imaginile de pe ecran să pară mai mici și mai îndepărtate (zoom out), apăsați pe tastele <b>Fn+F9</b> . Pentru a face ca imaginile de pe ecran să pară mai mari și mai apropiate (zoom in), apăsați pe tastele <b>Fn+F10</b> . Pentru mai multe informații, consultați fișierul de ajutor inclus în <b>VAIO Control Center</b> .

Combinatii/Optiune	Funcții
Fn +  (F12): hibernare	<p>Asigură cel mai scăzut nivel al consumului de energie. Când executați această comandă, stările în care se află sistemul și dispozitivele periferice conectate sunt salvate pe dispozitivul de stocare încorporat și sistemul este scos de sub tensiune. Pentru a reveni la starea inițială a sistemului, utilizați butonul de alimentare pentru a porni computerul.</p> <p>Pentru detalii despre gestionarea energiei, consultați <b>Utilizarea modurilor de economisire a energiei</b> (<a href="#">pagina 83</a>).</p>

## Utilizarea dispozitivului Touch Pad

Puteți indica, selecta, glisa și derula obiecte pe ecran folosind touch pad.

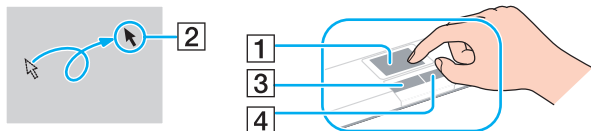

Acțiune	Descriere
Indicare	Deplasați degetul pe touch pad (1) pentru a plasa indicatorul (2) pe un articol sau pe un obiect.
Clic	Apăsați o dată pe butonul din stânga (3).
Dublu clic	Apăsați de două ori pe butonul din stânga.
Clic dreapta	Apăsați o dată pe butonul din dreapta (4). În multe aplicații, această acțiune afișează un meniu de comenzi rapide.
Glisare	Deplasați degetul pe touch pad în timp ce apăsați butonul din stânga.
Derulare	Glisați degetul de-a lungul marginii din dreapta a dispozitivului touch pad pentru a derula pe verticală. Glisați degetul de-a lungul marginii de jos pentru a derula orizontal (funcția de derulare este disponibilă doar cu aplicații care sunt compatibile cu funcția de derulare touch pad).





Puteți dezactiva/activa dispozitivul touch pad în timp ce un mouse este conectat la calculatorul dvs. Pentru a modifica setările dispozitivului touch pad, utilizați **VAIO Control Center**.



Conectați un mouse înainte de a dezactiva dispozitivul touch pad. Dacă dezactivați dispozitivul touch pad înainte de a conecta un mouse, veți putea utiliza doar tastatura pentru operațiunile care se efectuează cu ajutorul indicatorului.

## Utilizarea butoanelor cu funcții speciale

Computerul dumneavoastră este echipat cu butoane speciale pentru a vă ajuta să folosiți funcții specifice ale computerului.

Buton cu funcție specială	Funcții
Buton (S1) de întrerupere a sunetului 	Execută sarcina asociată implicit cu butonul. Puteți modifica asocierea implicită în <b>VAIO Control Center</b> .
Butonul <b>AV MODE</b> 	Lansează <b>VAIO Launcher</b> , permițându-vă să selectați software-ul dorit. Puteți modifica opțiunile implicite de software în <b>VAIO Launcher</b> . Pentru aceasta, apăsați pe butonul <b>AV MODE</b> și mențineți-l apăsat pentru a afișa fereastra de configurare.



## Utilizarea camerei încorporate MOTION EYE

Computerul dumneavoastră este echipat cu o cameră încorporată **MOTION EYE**.

Cu programul de captură video preinstalat puteți efectua următoarele operații:

- Capturare de imagini statice și secvențe video
- Detectare și capturare de mișcări ale obiectelor în scopul monitorizării
- Editare a datelor capturate



Pornirea calculatorului activează camera încorporată **MOTION EYE**.

Conferința video este posibilă cu ajutorul programului adecvat.



Lansarea sau părăsirea aplicației software de mesagerie instantanee sau de editare video nu activează și nici nu dezactivează camera încorporată **MOTION EYE**.

Computerul nu trebuie să intre în modurile Repaus sau Hibernare în timp ce utilizați camera încorporată **MOTION EYE**.

Nu puteți folosi camera încorporată **MOTION EYE** cu aplicația software **Microsoft Windows Movie Maker**.

### Pentru a utiliza programul de captură video preinstalat

- 1 Faceți clic pe **Start, Toate programele, ArcSoft WebCam Companion 2**, apoi pe **WebCam Companion 2**.
- 2 Faceți clic pe pictograma dorită în fereastra principală.  
Pentru informații detaliate despre utilizarea aplicației software, consultați fișierul Ajutor al aplicației software.



Când capturați o imagine într-un loc întunecos, faceți clic pe pictograma **Capture** sau pe pictograma **Record** în fereastra principală, apoi faceți clic pe pictograma **WebCam Settings** și selectați opțiunea de lumină redusă sau de compensare a luminii reduse în fereastra de proprietăți.

## Utilizarea unității de disc optice

Computerul dumneavoastră este echipat cu o unitate de disc optică.



Este posibil ca funcțiile și opțiunile din această secțiune să nu fie disponibile pe computerul dvs.  
Consultați specificațiile online pentru a găsi informații despre configurația computerului dvs.

Pentru a introduce un disc

- 1 Porniți computerul.
- 2 Apăsați pe butonul de scoatere a unității (1) pentru a deschide unitatea.  
Tava unității glisează în afară.
- 3 Plasați discul în mijlocul tăvii unității, cu partea cu eticheta orientată în sus, și împingeți ușor în jos până când discul se fixează la locul lui.

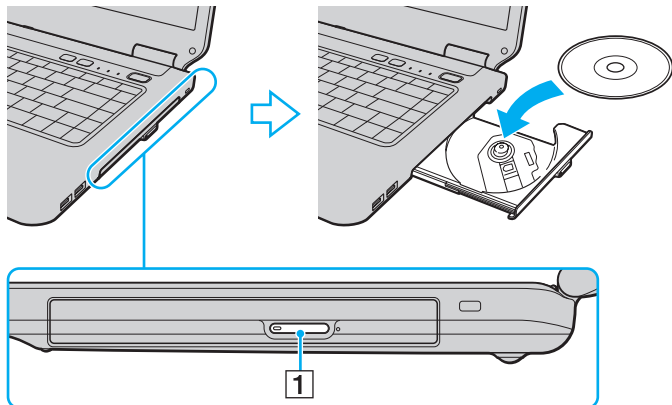

#### 4 Închideți tava unității prin împingere ușoară.

! Nu îndepărtați discul optic atunci când computerul se află într-un mod de economisire a energiei (Repaus sau Hibernare). Asigurați-vă că ați readus computerul în modul Normal înainte de a scoate discul.

## Suporturi de disc compatibile

Computerul dumneavoastră poate reda și înregistra CD-uri, DVD-uri și suporturi de tip Blu-ray Disc™, în funcție de modelul achiziționat.

Consultați diagrama de referință de mai jos pentru a afla ce tipuri de suporturi acceptă unitatea dumneavoastră de disc optică.

RÎ: care pot fi redade și înregistrate

R: care pot fi redade, însă nu pot fi înregistrate

-: care nu pot fi nici redade, nici înregistrate

	CD-ROM	CD Video	CD Audio	CD Extra	CD-R/RW	DVD-ROM	DVD-Video	DVD-R/RW	DVD+R/RW	DVD+R DL (Double Layer - Strat dublu)	DVD-R DL (Dual Layer - Strat dublu)	DVD-RAM*1 *2	BD-ROM	BD-R/RE*3
DVD±RW/±R DL/RAM	R	R	R	R	RÎ	R	R	RÎ	RÎ	RÎ	RÎ	RÎ	-	-
Blu-ray Disc	R	R	R	R	RÎ	R	R	RÎ	RÎ	RÎ	RÎ	RÎ	R	RÎ*4
Combo Blu-ray Disc	R	R	R	R	RÎ*5	R	R	RÎ	RÎ	RÎ	RÎ	RÎ	R	R

\*1 Unitatea de disc DVD±RW/RAM a computerului dumneavoastră nu suportă cartușul DVD-RAM. Folosiți discuri fără cartuș sau discuri cu cartuș detașabil.

\*2 Nu este suportată scrierea de date pe discurile DVD-RAM cu o singură față (2,6 GO) compatibile cu DVD-RAM Versiunea 1.0. Nu este suportat discul DVD-RAM Versiunea 2.2/12X-SPEED DVD-RAM Revizuirea 5.0.

\*3 Unitatea de disc Blu-ray de pe computerul dumneavoastră nu acceptă discurile BD-RE Versiunea 1.0 și nici discurile Blu-ray cu cartuș.

\*4 Suportă scrierea de date pe discurile BD-R Versiunile 1.1/1.2/1.3 (discuri cu un singur strat cu capacitate de 25 GO, discuri cu strat dublu cu capacitatea de 50 GO) și pe discuri BD-RE Versiunea 2.1 (discuri cu un singur strat cu capacitate de 25 GO, discuri cu strat dublu cu capacitatea de 50 GO).

\*5 Scrierea de date pe discuri CD-RW Ultra Speed nu este suportată.

! Acest produs este proiectat pentru a reda discuri ce respectă specificațiile standardului Compact Disc Digital Audio (Standard CD). Un DualDisc este un disc cu două fețe care combină materialul înregistrat DVD de pe o față cu materialul audio digital de pe cealaltă față. Este important de reținut că partea audio (partea non-DVD) a discurilor DualDisc nu poate fi redată cu acest produs, deoarece nu respectă Standardul CD.

Când cumpărați discuri deja înregistrate sau goale pentru a le folosi cu computerul VAIO, citiți cu atenție indicațiile de pe ambalajul discului pentru a verifica compatibilitatea de redare și de înregistrare cu unitățile de disc optice ale computerului dumneavoastră. Sony NU garantează compatibilitatea unităților de disc optice VAIO cu discurile care nu sunt compatibile cu standardele oficiale pentru CD, DVD sau Blu-ray. FOLOSIREA DE DISCURI INCOMPATIBILE POATE DUCE LA DETERIORAREA IREVERSIBILĂ A COMPUTERULUI DUMNEAVOASTRĂ VAIO SAU POATE GENERA CONFLICTE ÎNTRE APLICAȚIILE SOFTWARE ȘI POATE CAUZA BLOCAREA SISTEMULUI.

Pentru întrebări privitoare la formatele de disc, contactați editorul discului înregistrat sau producătorul discului înregistrabil.



Scrierea pe discuri 8 cm nu este suportată.

! Pentru a reda în mod continuu Discuri Blu-ray protejate prin drepturi de autor, actualizați cheia AACCS. Actualizarea cheii AACCS necesită acces la Internet.

În ceea ce privește alte dispozitive pentru suporturi optice, diferitele circumstanțe pot limita compatibilitatea sau pot face imposibilă redarea suportului de disc Blu-ray. Este posibil ca computerele VAIO să nu suporte redarea filmelor de pe suporturi cu pachete înregistrate în format AVC sau VC1 la o rată de biți superioară.

Sunt necesare setări cu privire la regiune pentru unele tipuri de conținut de pe suporturile DVD și BD-ROM. Dacă setările cu privire la regiune pentru o unitate de disc optică nu se potrivesc codificării de regiune de pe disc, redarea nu este posibilă.

În afara cazului în care dispozitivul de afișaj extern respectă standardul High-bandwidth Digital Content Protection (HDCP), nu veți putea reda sau vizualiza conținutul suporturilor de tip Blu-ray protejate prin drepturi de autor.

Unele tipuri de conținut pot limita ieșirea video la definiție standard sau pot interzice ieșirea video analogică. Se recomandă insistent implementarea unui mediu digital compatibil HDCP pentru o compatibilitate și o calitate optimă a viziunii.

Nu folosiți programe utilitare rezidente în memorie atunci când redați un disc sau scrieți date pe un disc. Acest lucru poate determina defectarea computerului dvs.

## Note cu privire la utilizarea unității de disc optice

### Note cu privire la scrierea de date pe un disc

- Folosiți doar discuri circulare. Nu folosiți discuri care au alte forme (stea, inimă, card etc.), deoarece acest lucru poate deteriora unitatea de disc optică.
- Nu supuneți computerul la șocuri sau oscilații în timp ce unitatea de disc optică scrie date pe un disc.
- Nu cuplați sau decuplați adaptorul de c.a. în timp ce unitatea de disc optică scrie date pe un disc.

### Note privind redarea discurilor

Pentru a obține o performanță optimă atunci când redați discuri, trebuie să urmați aceste recomandări:

- Este posibil ca unele CD playere și unități de disc optice să nu poată reda CD-uri audio create cu suporturi de disc CD-R sau CD-RW.
- Este posibil ca unele DVD playere și unități de disc optice de calculator să nu poată reda DVD-uri create cu suporturile de disc DVD+R DL, DVD-R DL, DVD+R, DVD+RW, DVD-R, DVD-RW sau DVD-RAM.
- În funcție de mediul sistemului, este posibil să apară întreruperi ale sunetului și/sau omiteri de cadre în timpul redării AVC HD.
- Nu comutați la modurile de economisire a energiei în timp ce computerul redă conținutul unui disc.

## Note privind codurile de regiune

- ❑ Indicatorii de cod de regiune sunt etichetați pe discuri sau pe ambalaje pentru a indica în ce regiune și pe ce tip de player puteți reda discul. Dacă codul de regiune nu este „2” (Europa aparține regiunii „2”), „5” (Rusia aparține regiunii „5”) sau „all” (toate) (ceea ce înseamnă că puteți reda acest disc în majoritatea regiunilor globului), nu puteți reda discul pe computerul dvs.

!

Dacă schimbați codul regiunii în timp ce rulează aplicația software **WinDVD** sau **WinDVD BD**, reporniți aplicația software sau scoateți discul și reintroduceți-l pentru a aplica noua setare.

- ❑ Nu încercați să modificați setările codului regiunii din unitate. Garanția nu acoperă nicio problemă cauzată de modificarea setărilor codului de regiune din unitate.

## Redarea discurilor

Pentru a reda un disc

- 1 Introduceți un disc în unitatea de disc optică.

! Conectați adaptorul de c.a. la computer și închideți toate aplicațiile software care rulează înainte de a reda un disc.

- 2 Dacă pe desktop nu apare nimic, faceți clic pe **Start, Toate programele** și pe aplicația CD software dorită pentru a reda discul.

Pentru instrucțiuni despre utilizarea aplicației software, consultați fișierul Ajutor al aplicației software.

## Copierea de fișiere pe discuri

Pentru a copia fișiere pe un disc

- 1 Introduceți un disc inscriptibil în unitatea de disc optică.

! Conectați adaptorul de c.a. la computer și închideți toate aplicațiile software care rulează înainte de a copia fișiere pe un disc.

- 2 Dacă nu se afișează nimic pe desktop, faceți clic pe **Start, Toate programele** și alegeți aplicația software de inscripționare a discurilor dorită pentru a copia fișiere pe disc.

Pentru instrucțiuni despre utilizarea aplicației software, consultați fișierul Ajutor al aplicației software.



## Utilizarea suportului Memory Stick

Memory Stick reprezintă un suport de înregistrare IC compact, portabil și versatil, proiectat în special pentru schimbul și partajarea de date în format digital cu produse compatibile, precum camere digitale, telefoane mobile și alte dispozitive. Deoarece este detașabil, poate fi utilizat pentru stocarea externă a datelor.

### Înainte de a utiliza suportul Memory Stick

Compartimentul Memory Stick de pe computer este compatibil atât cu suporturi de dimensiune standard, cât și de dimensiune Duo și acceptă formate de tip Memory Stick PRO, Memory Stick PRO Duo și Memory Stick PRO-HG Duo de mare viteză și capacitate mare.

Pentru cele mai recente informații despre suportul Memory Stick, vizitați site-ul Memory Stick la adresa <http://www.memorystick.com/en/>.

## Introducerea și scoaterea unui suport Memory Stick

Pentru a introduce un suport Memory Stick

- 1 Localizați compartimentul Memory Stick.
- 2 Țineți suportul Memory Stick cu săgeata orientată în sus și îndreptată către compartiment.
- 3 Împingeți cu grijă, prin glisare, suportul Memory Stick în compartiment până când un declic confirmă fixarea acestuia.



Suportul Memory Stick este detectat în mod automat de către sistemul dvs. și este afișat conținutul suportului Memory Stick. Dacă în spațiul de lucru nu apare nimic, faceți clic pe **Start, Computer** și faceți dublu clic pe pictograma suportului Memory Stick.

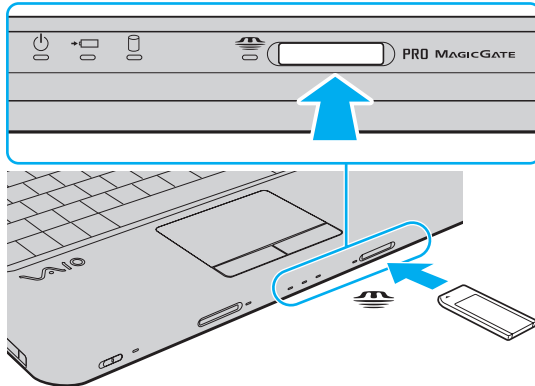

Puteți introduce un suport Memory Stick de dimensiune duo direct în compartimentul Memory Stick, fără a utiliza un adaptor Memory Stick Duo.

! Asigurați-vă că țineți suportul Memory Stick cu săgeata îndreptată în direcția corectă, în timp ce îl introduceți în compartiment. Pentru a evita deteriorarea computerului sau a suportului, nu introduceți forțat suportul Memory Stick în compartiment, dacă nu îl puteți introduce cu ușurință.

Înainte de a utiliza un suport Memory Stick Micro (M2), introduceți-l într-un adaptor M2 de dimensiune standard sau M2 de dimensiune Duo. Dacă introduceți direct suportul în compartimentul Memory Stick, fără a utiliza un adaptor, este posibil să nu îl mai puteți scoate din compartiment.

Este posibil ca suportul Memory Stick Micro dintr-un adaptor M2 de dimensiune Duo să nu funcționeze corect dacă este introdus suplimentar într-un adaptor Memory Stick Duo.

## Pentru a îndepărta un suport Memory Stick

! Nu îndepărtați suportul Memory Stick în timp ce indicatorul Memory Stick luminează continuu. Acest lucru poate duce la pierderea datelor. Este posibil ca încărcarea unor date voluminoase să necesite timp suplimentar, așa că asigurați-vă că indicatorul este stins înainte de a scoate suportul Memory Stick.

- 1 Asigurați-vă că indicatorul Memory Stick este stins.
- 2 Împingeți suportul Memory Stick în direcția computerului și eliberați-l.  
Suportul Memory Stick este expulzat.
- 3 Extrageți suportul Memory Stick din compartiment.

! Întotdeauna scoateți ușor suportul Memory Stick; în caz contrar, acesta poate fi expulzat în mod neașteptat.

## Formatarea unui suport Memory Stick

Pentru a formata un suport Memory Stick

Suportul Memory Stick a fost formatat la setările implicite din fabrică și este gata de utilizare.

Dacă doriți să formatați din nou suportul cu computerul dumneavoastră, urmați acești pași.

! Asigurați-vă că folosiți dispozitivul proiectat pentru a formata suportul și că acesta este compatibil cu suportul Memory Stick atunci când formatați suportul.

Prin formatarea suportului Memory Stick se șterg toate datele de pe suportul respectiv. Înainte de a formata suportul, asigurați-vă că nu conține date importante.

Nu extrageți suportul Memory Stick din compartiment atunci când formatați suportul. Acest lucru poate duce la o defecțiune.

- 1 Împingeți cu grijă, prin glisare, suportul Memory Stick în compartiment până când un declic confirmă fixarea acestuia.
- 2 Faceți clic pe **Start** și pe **Computer** pentru a deschide fereastra **Computer**.
- 3 Faceți clic cu butonul din dreapta pe pictograma suportului Memory Stick și selectați **Formatare**.
- 4 Faceți clic pe **Restaurare setări implicite pentru dispozitiv**.

! Este posibil să se schimbe mărimea unității de alocare și a sistemului de fișiere.

Nu selectați **NTFS** din lista verticală **Sistem fișiere**, întrucât poate provoca defecțiuni.



Procesul de formatare se va finaliza mult mai rapid dacă selectați **Formatare rapidă** din **Opțiuni de formatare**.

- 5 Faceți clic pe **Start**.
- 6 Urmați instrucțiunile de pe ecran.

! Formatarea suportului Memory Stick poate necesita oarecare timp, în funcție de suport.

## Note cu privire la utilizarea suportului Memory Stick

- ❑ Computerul dvs. a fost testat și este compatibil cu suporturi Memory Stick marca Sony, cu o capacitate de maxim 16 GO, disponibile pe piață din ianuarie 2009. Totuși, nu se garantează compatibilitatea pentru toate suporturile de tip Memory Stick care respectă aceleași specificații ca și suporturile compatibile.
- ❑ Nu este garantată compatibilitatea la introducerea suportului Memory Stick cu mai multe adaptoare de conversie.
- ❑ MagicGate este numele generic al tehnologiei de protejare a drepturilor de autor dezvoltate de către Sony. Folosiți un suport Memory Stick cu sigla MagicGate pentru a folosi această funcție.
- ❑ Cu excepția utilizării în scop personal, este împotriva legii drepturilor de autor să utilizați orice date audio și/sau imagini pe care le-ați înregistrat fără consimțământul prealabil al deținătorilor drepturilor de autor. În consecință, suporturile Memory Stick cu atare date protejate prin legislația drepturilor de autor se pot utiliza doar în condițiile legii.
- ❑ Compartimentul Memory Stick de pe computer nu acceptă transfer paralel de date pe 8 biți (transfer de date de mare viteză).
- ❑ Nu introduceți mai mult de un suport Memory Stick în compartiment. Introducerea incorectă a suportului poate duce la deteriorarea computerului și a suportului.

## Utilizarea altor module/carduri de memorie

### Utilizarea modulului ExpressCard

Computerul dumneavoastră este echipat cu un compartiment ExpressCard/34\* pentru transferarea de date între camere digitale, camere video, playere audio și alte dispozitive audio/video. Acest compartiment acceptă numai module ExpressCard/34 (cu lățime de 34 mm)\*.

\* În acest manual sunt numite compartimentul ExpressCard și modulul ExpressCard.

Pentru a introduce un modul ExpressCard

- 1 Localizați compartimentul ExpressCard.
- 2 Împingeți cu grijă modulul ExpressCard în compartiment până se fixează la locul său.  
Nu îl forțați să intre în compartiment.

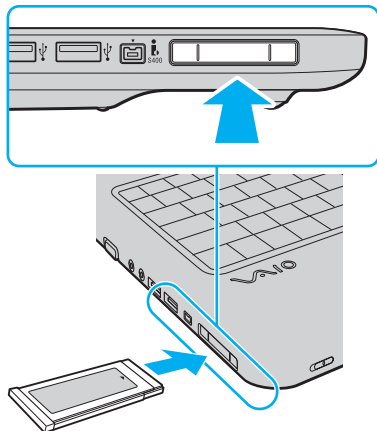

 În cazul în care modulul nu intră cu ușurință în compartiment, scoateți-l ușor și verificați dacă îl introduceți în direcția corectă.

Asigurați-vă că folosiți cea mai recentă versiune a driverului software oferită de producătorul modulului ExpressCard.

## Pentru a îndepărta un modul ExpressCard

 Pentru a îndepărta un modul ExpressCard în timp ce computerul este oprit, săriți peste pașii de la 1 la 4.

- 1 Faceți dublu clic pe pictograma **Eliminarea în siguranță a unui dispozitiv hardware** din bara de activități.
- 2 Selectați dispozitivul hardware pe care doriți să îl deconectați.
- 3 Faceți clic pe **Oprire**.
- 4 Urmați instrucțiunile de pe ecran pentru a extrage modulul ExpressCard.
- 5 Împingeți modulul ExpressCard în direcția computerului pentru a-l expulza.
- 6 Apucați ușor modulul ExpressCard și trageți-l afară din compartiment.

## Utilizarea cardului de memorie SD

Calculatorul dvs. este echipat cu un compartiment pentru card de memorie **SD**. Puteți folosi acest compartiment pentru a transfera date între camere digitale, camere video, playere audio și alte dispozitive audio/video.

### Înainte de a utiliza cardul de memorie SD

Compartimentul pentru carduri de memorie **SD** cu care este dotat computerul suportă următoarele carduri de memorie:

- Card de memorie SD
- Card de memorie SDHC
- MultiMediaCard (MMC)

Pentru cele mai recente informații privind cardurile de memorie compatibile, consultați **Găsirea de informații suplimentare despre computerul dvs. VAIO (pagina 5)** pentru a vizita site-ul Web de asistență adecvat.



## Pentru a introduce un card de memorie SD

- 1 Localizați compartimentul pentru carduri de memorie **SD**.
- 2 Țineți cardul de memorie SD cu săgeata orientată în sus și îndreptată către compartiment.
- 3 Împingeți cu grijă, prin glisare, cardul de memorie SD în compartiment până când se aude un declic care confirmă fixarea acestuia.  
Nu forțați cardul să intre în compartiment.

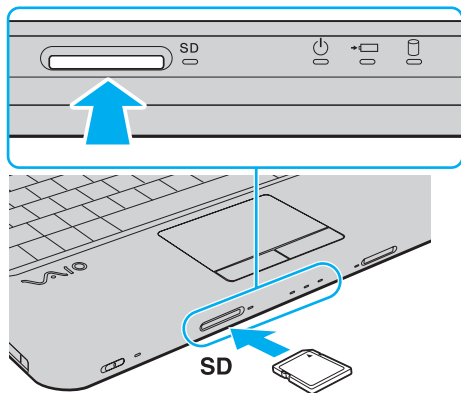

 În cazul în care cardul de memorie SD nu pătrunde cu ușurință în compartiment, scoateți-l ușor și verificați dacă îl introduceți în direcția corectă.

## Pentru a extrage un card de memorie SD

- 1 Verificați dacă indicatorul luminos al cardului de memorie **SD** este stins.
- 2 Împingeți cardul de memorie SD în direcția computerului și eliberați-l.  
Cardul de memorie SD este expulzat.
- 3 Extrageți cardul de memorie SD din compartiment.

## Note cu privire la utilizarea cardurilor de memorie

### Note generale cu privire la utilizarea cardurilor de memorie

- ❑ Aveți grijă să utilizați carduri de memorie care respectă standardele acceptate de computerul dvs.
- ❑ Asigurați-vă că țineți cardul de memorie cu săgeata îndreptată în direcția corectă în timp ce îl introduceți în compartiment. Pentru a evita deteriorarea computerului sau a suportului, nu introduceți forțat cardul de memorie în compartiment, dacă nu îl puteți introduce cu ușurință.
- ❑ Fiți atenți când introduceți sau când scoateți cardul de memorie din compartiment. Nu forțați introducerea sau scoaterea modulului.
- ❑ Nu scoateți cardul de memorie în timp ce indicatorul Media Access luminează continuu. Acest lucru poate duce la pierderea datelor.
- ❑ Nu încercați să introduceți în compartiment un alt tip de card de memorie sau de adaptor pentru carduri de memorie. Un card de memorie sau un adaptor pentru carduri de memorie incompatibil este posibil să fie dificil de îndepărtat din compartiment și poate duce la deteriorarea computerului.

### Note cu privire la utilizarea cardului de memorie SD

- ❑ Computerul dvs. a fost testat și găsit compatibil doar cu suporturile de card de memorie importante disponibile din ianuarie 2009. Totuși, nu se garantează compatibilitatea pentru toate suporturile de card de memorie care corespund aceluiași specificații ca și suporturile compatibile.
- ❑ Cardurile de memorie SD cu o capacitate de până la 2 GO și cardurile de memorie SDHC cu o capacitate de până la 32 GO au fost testate și s-au dovedit a fi compatibile cu computerul dumneavoastră.
- ❑ Compartimentul pentru carduri de memorie SD cu care este echipat computerul dvs. nu suportă funcția de transfer de date de mare viteză a cardului de memorie SD și a cardului de memorie SDHC.

## Utilizarea Internetului

Pentru a utiliza Internetul, trebuie să vă abonați la un furnizor de servicii internet (Internet Service Provider - ISP) și să configurați dispozitivele necesare conectării computerului dvs. la Internet.

Este posibil ca furnizorul dvs. de servicii Internet să vă pună la dispoziție următoarele servicii de conexiune la Internet:

- Fibră optică (Fiber to the Home - FTTH)
- Linie digitală de abonat (Digital Subscriber Line - DSL)
- Modem cu cablu
- Satelit
- Linie comutată (Dial-up)

Pentru informații detaliate despre dispozitivele necesare pentru Internet și despre modul de conectare a computerului la Internet, contactați furnizorul dvs. de servicii Internet.



Pentru a conecta computerul dvs. la Internet utilizând funcția LAN fără fir, trebuie să configurați rețeaua LAN fără fir. Consultați **Utilizarea Wireless LAN (pagina 54)** pentru informații suplimentare.



La conectarea computerului la Internet, asigurați-vă că luați măsurile de securitate necesare pentru a vă proteja computerul împotriva amenințărilor online.

În cazul în care computerul dvs. nu are încorporat un modem, este posibil să fie necesar să conectați un modem extern, de exemplu un modem telefonic USB sau un modem cu cablu, la computer. Pentru instrucțiuni detaliate referitoare la configurații de conexiune sau de modem, consultați manualul aferent modemului dvs.

## Pentru a conecta un cablu telefonic

! Următoarea procedură este valabilă numai pentru modelele cu modem încorporat.

- 1 Introduceți unul din capetele cablului telefonic (1) în portul modemului  de la computer.
- 2 Introduceți celălalt capăt în priza de perete (2).

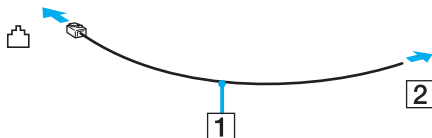

! Computerul dumneavoastră nu funcționează cu linii telefonice cu cuplaj, nu poate fi conectat la un telefon ce funcționează cu monede și este posibil să nu funcționeze cu linii telefonice multiple sau cu un sistem telefonic cu linii interne (PBX). Unele dintre aceste conexiuni pot genera curent electric în exces și pot duce la defectarea modemului încorporat.

În cazul în care conectați un cablu telefonic ce provine dintr-un separator de linie, este posibil ca modemul sau dispozitivul conectat să nu funcționeze în mod adecvat.

## Pentru a configura o conexiune dial-up la Internet

! Următoarea procedură este valabilă numai pentru modelele cu modem încorporat.

- 1 Faceți clic pe **Start**, apoi pe **Panou de Control**.
- 2 Faceți clic pe **Conectare la Internet** din **Rețea și Internet**. Apare fereastra **Conectare la Internet**.
- 3 Faceți clic pe **Linie comutată**.
- 4 Urmați instrucțiunile de pe ecran.

## Utilizarea rețelei (LAN)

Cu un cablu de rețea Ethernet, aveți posibilitatea să conectați computerul la rețele de tipurile 1000BASE-T/100BASE-TX/10BASE-T. Conectați un capăt al cablului de rețea (nu este furnizat) la portul de rețea (Ethernet) de pe computer și celălalt capăt la rețea. Pentru setări detaliate și dispozitive necesare pentru conectarea la rețea, consultați administratorul de rețea.

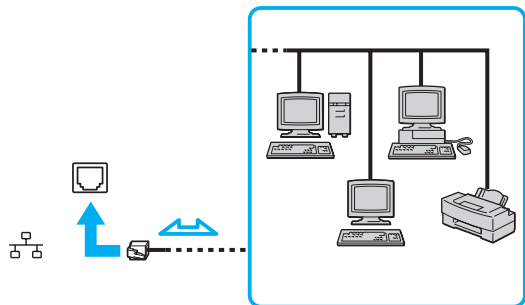

Computerul poate fi conectat la rețea cu setările implicite.



Nu conectați un cablu telefonic la portul de rețea (Ethernet) al computerului dvs.

În cazul în care portul de rețea (Ethernet) este conectat la una dintre liniile telefonice menționate mai jos, curentul electric înalt care circulă prin port poate provoca deteriorări, supraîncălzire sau incendii.

- Liniile telefonice personale (aparat telefonic cu o singură linie) sau cele de serviciu (aparat telefonic cu mai multe linii)
- Linie telefonică publică
- PBX (sistem telefonic cu linii interne)

## Utilizarea Wireless LAN

Folosind Wireless LAN (WLAN), toate dispozitivele dumneavoastră digitale care au încorporată funcția WLAN comunică liber între ele, prin intermediul unei rețele. WLAN este o rețea în care un utilizator se poate conecta la o rețea locală (LAN) prin intermediul unei rețele fără fir (radio).

WLAN suportă toate activitățile Ethernet normale, însă cu avantaje suplimentare în ceea ce privește mobilitatea și stabilirea aleatorie a locației. Puteți avea acces la informații, resurse Internet/intranet și rețea, chiar și în timpul unei întâlniri, sau în timp ce vă deplasați dintr-un loc în altul.

Puteți comunica fără niciun punct de acces, ceea ce înseamnă că puteți comunica între un număr limitat de computere (ad-hoc). Sau puteți comunica printr-un punct de acces, fapt care vă permite să creați o rețea completă (infrastructură).



În unele țări, folosirea de produse WLAN poate fi restricționată prin reglementări locale (de ex. număr limitat de canale). De aceea, înainte de a activa funcția WLAN, citiți cu atenție ghidul de reglementări referitoare la rețelele LAN fără fir.

WLAN utilizează standardul IEEE 802.11a<sup>\*</sup>/b/g sau forma de proiect a standardului IEEE 802.11n<sup>\*</sup>, care specifică tehnologia utilizată. Standardul include metodele de criptare: Wired Equivalent Privacy (WEP), care este un protocol de securitate, Wi-Fi Protected Access 2 (WPA2), și Wi-Fi Protected Access (WPA). Propuse în comun de IEEE și Wi-Fi Alliance, atât WPA2 cât și WPA reprezintă specificații ale standardelor bazate pe îmbunătățiri de securitate interoperabile, care sporesc nivelul de protecție a datelor și de control al accesului pentru rețelele Wi-Fi existente. WPA a fost proiectat să fie compatibil și cu specificația IEEE 802.11i. Utilizează criptare îmbunătățită a datelor TKIP (Temporal Key Integrity Protocol) pe lângă identificarea utilizatorului folosind 802.1X și EAP (Extensible Authentication Protocol). Criptarea datelor protejează conexiunile fără fir vulnerabile dintre clienți și punctele de acces. În plus, există alte mecanisme tipice de securitate LAN pentru asigurarea confidențialității, precum: protejarea cu parolă, criptare de la un cap la altul, rețele virtuale private și autentificare. WPA2, cea de-a doua generație a WPA, oferă o protejare a datelor și un control al accesului în rețea mai puternice și este, de asemenea, proiectat pentru a proteja toate versiunile dispozitivelor 802.11, inclusiv 802.11b, 802.11a, 802.11g și 802.11n, multi-bandă și multi-mod. În plus, în baza standardului ratificat IEEE 802.11i, WPA2 oferă securitate la nivel guvernamental prin implementarea algoritmului de criptare AES al Institutului Național de Standarde și Tehnologie (NIST), compatibil FIPS 140-2 și a autentificării pe baza 802.1X. WPA2 este invers compatibil cu WPA.

\* Consultați specificațiile online pentru a găsi informații despre configurația computerului dvs.

IEEE 802.11b/g este un standard LAN fără fir care utilizează lățimea de bandă de 2,4 GHz. Standardul IEEE 802.11g oferă comunicații la viteze mai mari decât în cazul standardului IEEE 802.11b.

IEEE 802.11a este un standard LAN fără fir care utilizează lărgimea de bandă de 5 GHz.

Standardul în fază de proiect IEEE 802.11n este un standard LAN fără fir care utilizează lărgimea de bandă de 2,4 sau 5 GHz.

Dispozitivele LAN fără fir care utilizează lărgimea de bandă de 2,4 GHz și cele care utilizează lărgimea de bandă de 5 GHz nu pot comunica între ele, deoarece frecvențele sunt diferite.

Lățimea de bandă de 2,4 GHz utilizată de dispozitivele compatibile LAN fără fir este, de asemenea, folosită de multe alte dispozitive. Deși în cazul dispozitivelor compatibile LAN fără fir se utilizează tehnologii pentru minimizarea interferenței cu alte dispozitive ce folosesc aceeași lățime de bandă, astfel de interferențe pot duce la viteze de comunicare mai mici, micșorând spectrul comunicării, sau la conexiuni fără fir întrerupte.

Vitezele de comunicare variază în funcție de distanța dintre dispozitivele de comunicație, de existența de obstacole între aceste dispozitive, de configurația dispozitivelor, de starea semnalului radio și de aplicațiile software folosite. În plus, comunicațiile pot fi întrerupte în funcție de starea semnalului radio.

Spectrul de comunicare variază în funcție de distanța reală dintre dispozitivele de comunicație, de existența de obstacole între aceste dispozitive, de starea semnalului radio, de condițiile de mediu în care sunt incluse prezența pereților și a altor materiale de natura pereților și de aplicațiile software folosite.

Viteza efectivă de comunicație ar putea să nu fie la fel de mare precum cea afișată de computerul dvs.

Utilizarea de produse IEEE 802.11b și IEEE 802.11g în cadrul aceleiași rețele fără fir poate reduce viteza de comunicare din cauza interferențelor radio. Luând în considerare aceste lucruri, produsele IEEE 802.11g sunt proiectate pentru a reduce viteza de comunicare pentru a asigura comunicarea cu produsele IEEE 802.11b. Când viteza de comunicare nu este atât de rapidă pe cât vă așteptați, schimbarea canalului fără fir de la punctul de acces poate genera o creștere a vitezei de comunicare.

## Comunicarea fără Punct de Acces (Ad-hoc)

O rețea ad-hoc este o rețea în care se creează o rețea locală formată doar din dispozitivele fără fir în sine, fără niciun alt dispozitiv de control central sau punct de acces. Fiecare dispozitiv comunică direct cu celelalte dispozitive din cadrul rețelei. Puteți configura cu ușurință o rețea ad-hoc acasă.

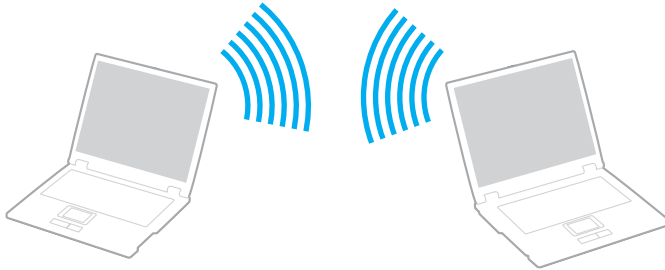



## Pentru a comunica fără un punct de acces (ad-hoc)

! Standardul IEEE 802.11a, care utilizează lățimea de bandă de 5 GHz și standardul sub formă de proiect IEEE 802.11n, care utilizează lățimea de bandă de 2,4 sau de 5 GHz, nu sunt disponibile în cadrul rețelelor ad-hoc.

- 1 Porniți comutatorul **WIRELESS**.
- 2 În fereastra **VAIO Smart Network**, faceți clic pe butonul din dreptul sau de deasupra opțiunii/opțiunilor wireless dorite. Verificați ca indicatorul luminos **WIRELESS** să lumineze continuu.
- 3 Faceți clic pe **Start**, apoi pe **Panou de Control**.
- 4 Faceți clic pe **Vizualizare stare și sarcini rețea** din secțiunea **Rețea și Internet**.
- 5 Faceți clic pe **Configurare conexiune sau rețea** în panoul din stânga. Apare fereastra **Configurare conexiune sau rețea**.
- 6 Selectați o opțiune pentru a specifica setările rețelei ad-hoc și faceți clic pe **Următorul**.
- 7 Urmați instrucțiunile de pe ecran.

## Comunicarea cu un Punct de Acces (Infrastructură)

O rețea cu infrastructură este o rețea care extinde o rețea locală cablată existentă la dispozitive fără fir prin furnizarea unui punct de acces (nu este furnizat). Punctul de acces realizează legătura între rețeaua LAN fără fir și cea cu fir și acționează ca un controller central pentru rețeaua LAN fără fir. Punctul de acces coordonează transmisia și recepția pentru mai multe dispozitive fără fir în cadrul unui interval specific.

Punctul de acces va selecta ce canal va folosi în cadrul unei rețele cu infrastructură.

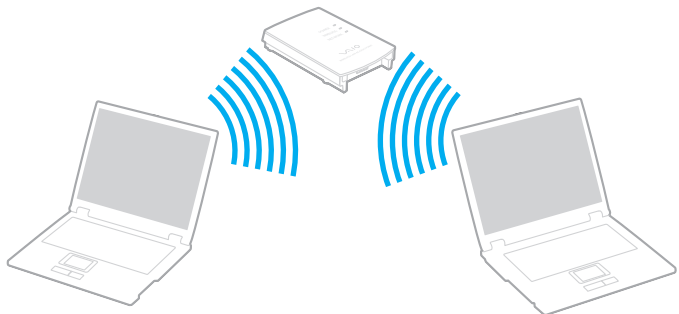

! Pentru a afla detalii despre cum să selectați canalul folosit de punctul de acces, consultați manualul livrat odată cu punctul de acces.



## Pentru a vă conecta la o rețea fără fir

- 1 Asigurați-vă că este configurat un punct de acces.  
Consultați manualul primit cu punctul de acces pentru informații suplimentare.
- 2 Porniți comutatorul **WIRELESS**.
- 3 În fereastra **VAIO Smart Network**, faceți clic pe butonul din dreapta sau de deasupra opțiunii/opțiunilor wireless dorite.  
Verificați ca indicatorul luminos **WIRELESS** să lumineze continuu.

! Comunicațiile LAN fără fir (standardul IEEE 802.11a) care utilizează numai lățimea de bandă de 5 GHz, disponibilă numai în cazul modelelor selectate, sunt dezactivate în mod implicit. Pentru a activa comunicațiile cu lățimea de bandă de 5 GHz, trebuie să selectați opțiunea de utilizare a lățimii de bandă de 5 GHz sau a ambelor lățimi de bandă - 2,4 și 5 GHz - în fila **WLAN** a ferestrei de setări **VAIO Smart Network**.

- 4 Faceți dublu clic pe  sau pe  de pe bara de acțiuni și selectați **Conectare la rețea**.
- 5 Selectați punctul de acces dorit și faceți clic pe **Conectare**.

 Pentru autentificarea WPA-PSK sau WPA2-PSK, trebuie să introduceți o frază de acces. Parola nu permite introducerea de majuscule în locul minusculelor și invers și trebuie să aibă o lungime cuprinsă între 8 și 63 de caractere, sau să fie un șir hexazecimal de 64 de caractere.

## Oprirea comunicațiilor Wireless LAN (WLAN)

Pentru a opri comunicațiile Wireless LAN

În fereastra **VAIO Smart Network**, faceți clic pe butonul din dreptul sau de deasupra pictogramei **WLAN**.

! Oprirea funcției LAN fără fir în timp ce accesați documente, fișiere sau resurse aflate la distanță poate avea ca rezultat pierderea de date.

## Utilizarea dispozitivelor periferice

Puteți aduce un plus de funcționalitate computerului VAIO prin utilizarea diverselor porturi de pe computer.

- Conectarea difuzoarelor externe sau a căștilor (pagina 62)**
- Conectarea unui monitor extern (pagina 63)**
- Selectarea modurilor de afișare (pagina 66)**
- Utilizarea funcției Mai multe monitoare (pagina 68)**
- Conectarea unui microfon extern (pagina 71)**
- Conectarea unui dispozitiv USB (pagina 72)**
- Conectarea unui dispozitiv i.LINK (pagina 74)**

## Conectarea difuzoarelor externe sau a căștilor

Puteți conecta la computerul dvs. dispozitive externe de redare a sunetelor (nu sunt furnizate), precum difuzoare sau căști.

Pentru a conecta difuzoare externe



Asigurați-vă că difuzoarele sunt proiectate pentru a fi utilizate cu un computer.



Micșorați volumul difuzoarelor înainte să le porniți.

Conectați difuzoarele externe (1) la conectorul pentru căști (2)  cu cablul difuzorului (3) (nu este furnizat).

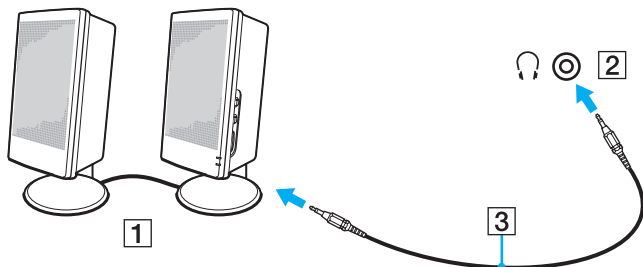

## Conectarea unui monitor extern

Puteți conecta un monitor extern (nu este furnizat) la computer. De exemplu, puteți utiliza computerul cu un monitor de computer sau cu un proiector.



Este posibil ca funcțiile și opțiunile din această secțiune să nu fie disponibile pe computerul dvs.



Conectați cablul de alimentare al afișajului extern după ce conectați toate celelalte cabluri.

## Conectarea unui monitor de computer

Puteți conecta la computer un dispozitiv de afișare (monitor).

Pentru a conecta un monitor de computer

- 1 Dacă este necesar, conectați un capăt al cablului de alimentare al monitorului (1) la monitor și celălalt capăt la o priză AC.
- 2 Conectați cablul monitorului (2) la portul pentru monitor (3) de pe computer.

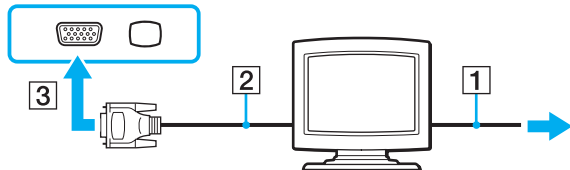

## Conectarea unui monitor de computer multimedia

Puteți conecta la computer un monitor multimedia ce include difuzoare și microfon încorporat.

Pentru a conecta un monitor de computer multimedia

- 1 Conectați cablul de alimentare al monitorului de computer multimedia (1) la o priză AC.
- 2 Conectați cablul monitorului (2) la portul pentru monitor (3) □ de pe computer.
- 3 Conectați cablul difuzorului (4) la conectorul pentru căști (5) 🎧 de pe computer.
- 4 Conectați cablul microfonului (6) la conectorul pentru microfon (7) 🎤 de pe computer.

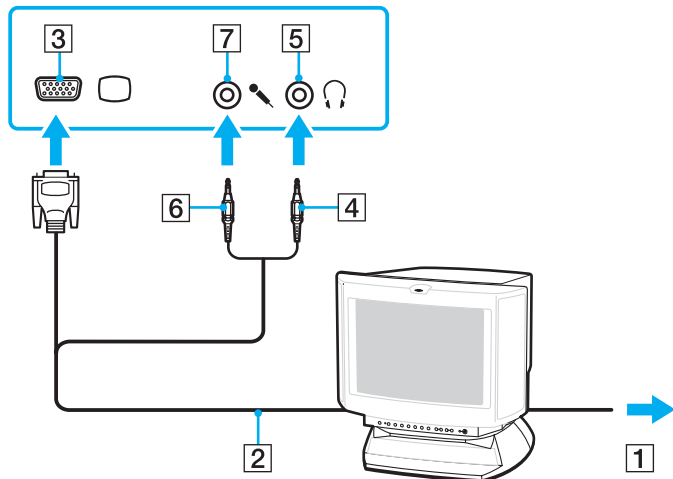



## Conectarea unui proiector

Puteți conecta la computer un proiector (de exemplu, proiectorul LCD Sony).

Pentru a conecta un proiector

- 1 Conectați cablul de alimentare (1) al proiectorului la o priză AC.
- 2 Conectați cablul monitorului (2) la portul pentru monitor (3) □ de pe computer.
- 3 Conectați un cablu audio (4) la conectorul pentru căști (5) 🎧 de pe computer.
- 4 Conectați cablul afișajului și cablul audio la portul și la conectorul de pe proiector (6).

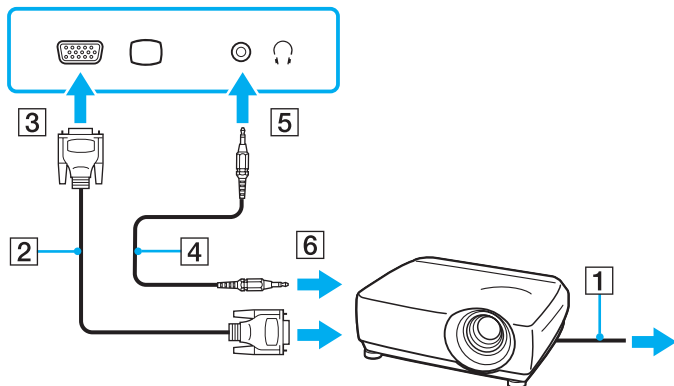

## Selectarea modurilor de afișare

Atunci când este conectat un monitor extern, puteți utiliza ca monitor principal ecranul computerului sau monitorul conectat.

Dacă doriți să lucrați pe ecranul computerului și pe monitorul extern în același timp, consultați **Utilizarea funcției Mai multe monitoare (pagina 68)** pentru informații suplimentare.



Procedura de selectare a unui monitor depinde de placa video utilizată de computer.

Consultați specificațiile online pentru a găsi informații despre configurația computerului dvs.

## Pentru a selecta un monitor



Este posibil să nu puteți afișa același conținut pe ecranul computerului și pe monitorul extern sau pe proiector, în același timp, în funcție de tipul de monitor extern sau de proiector.

Porniți monitorul extern înainte de a porni computerul.

- ❑ La modelele cu Intel Graphics Media Accelerator
  - 1 Faceți clic cu butonul din dreapta pe desktop, apoi selectați **Personalizare**.
  - 2 Faceți clic pe **Setări afișare**.
  - 3 Urmați instrucțiunile de pe ecran pentru a modifica setările.
- ❑ La modelele cu placă video NVIDIA
  - 1 Faceți clic pe **Start**, apoi pe **Panou de Control**.
  - 2 Faceți clic pe **Opțiuni Suplimentare**.
  - 3 Faceți clic pe **NVIDIA Control Panel**.
  - 4 Selectați opțiunea de configurare a afișării de sub **Display**.
  - 5 Urmați instrucțiunile de pe ecran pentru a modifica setările.
- ❑ La modelele cu placă video ATI

În cazul în care computerul este conectat la un monitor extern, puteți modifica setarea Main/Clone după cum urmează:

  - 1 Faceți clic pe **Start, Toate programele**, apoi pe **Catalyst Control Center**.
  - 2 Faceți clic pe **CCC**.
  - 3 Urmați instrucțiunile de pe ecran pentru a modifica setările.  
Consultați fișierul de ajutor pentru informații detaliate.

## Utilizarea funcției Mai multe monitoare

Funcția Mai multe monitoare vă permite să distribuiți porțiuni ale desktopului pe afișaje separate. De exemplu, dacă aveți un monitor extern conectat la portul pentru monitor, ecranul computerului și monitorul extern pot funcționa ca un singur monitor desktop.



Procedura pentru utilizarea funcției Mai multe monitoare depinde de placa video utilizată de computer.

Consultați specificațiile online pentru a găsi informații despre configurația computerului dvs.

Puteți muta cursorul de pe un ecran pe altul. Acest lucru vă permite să glisați obiecte, precum fereastra unei aplicații deschise sau o bară de instrumente, de pe un ecran pe celălalt.

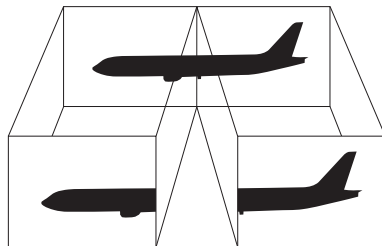

## Utilizarea funcției Mai multe monitoare



Este posibil ca monitorul extern să nu suporte funcția Mai multe monitoare.

Este posibil ca unele aplicații software să nu fie compatibile cu setările funcției Mai multe monitoare.

Aveți grijă ca, în timp ce utilizați funcția Mai multe monitoare, computerul dvs. să nu intre în modul Repaus sau Hibernare. În caz contrar, computerul ar putea să nu mai revină la modul Normal.

Dacă setați culori diferite pe fiecare monitor, nu extindeți o fereastră pe două monitoare. În caz contrar, este posibil ca programul dvs. să nu funcționeze corespunzător.

Stabiliți mai puține culori sau o rezoluție mai mică pentru fiecare ecran.

- ❑ La modelele cu Intel Graphics Media Accelerator
  - 1 Faceți clic cu butonul din dreapta pe desktop, apoi selectați **Personalizare**.
  - 2 Faceți clic pe **Setări afișare**.
  - 3 Urmați instrucțiunile de pe ecran pentru a modifica setările.
- ❑ La modelele cu placă video NVIDIA sau ATI
  - 1 Faceți clic pe **Start**, apoi pe **Panou de Control**.
  - 2 Faceți clic pe **Ajustare rezoluție ecran** din **Aspect și personalizare**.
  - 3 Faceți clic dreapta pe monitorul numărul **2** și selectați **Atașat**.
  - 4 Faceți clic pe **OK**.  
În mesajul de confirmare, faceți clic pe **Da**.



Puteți, de asemenea, să modificați atribuirea funcțiilor pentru butonul (S1) de întrerupere a sunetului pentru a activa funcția Mai multe monitoare prin intermediul butonului (S1) de întrerupere a sunetului. Pentru a modifica atribuirea funcțiilor pentru butonul (S1) de întrerupere a sunetului, țineți apăsat butonul (S1) de întrerupere a sunetului pentru a afișa fereastra de modificare a atribuirii funcțiilor. Pentru detalii despre butonul (S1) de întrerupere a sunetului, consultați **Utilizarea butoanelor cu funcții speciale (pagina 32)**.

În plus, puteți seta culorile și rezoluția pentru fiecare ecran și puteți personaliza funcția Mai multe monitoare.

## Conectarea unui microfon extern

Dacă folosiți un dispozitiv de intrare pentru sunet (de exemplu pentru a conversa pe Internet), trebuie să conectați un microfon extern (nu este furnizat).

Pentru a conecta un microfon extern

Conectați cablul microfonului (1) la conectorul pentru microfon (2) .

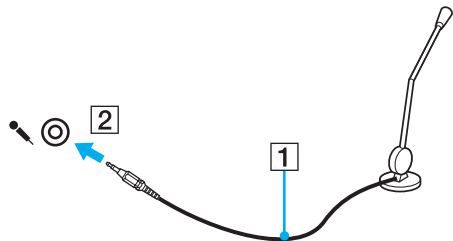

Asigurați-vă că microfonul este proiectat pentru a fi folosit cu un computer.

## Conectarea unui dispozitiv USB

Puteți achiziționa un dispozitiv Magistrală serială universală (USB), de exemplu un mouse, o unitate de dischetă, un difuzor sau o imprimantă, și să îl conectați la computer.

Pentru a conecta un dispozitiv USB

- 1 Alegeți portul USB (1) pe care doriți să îl utilizați.
- 2 Conectați cablul dispozitivului USB (2) la portul USB.

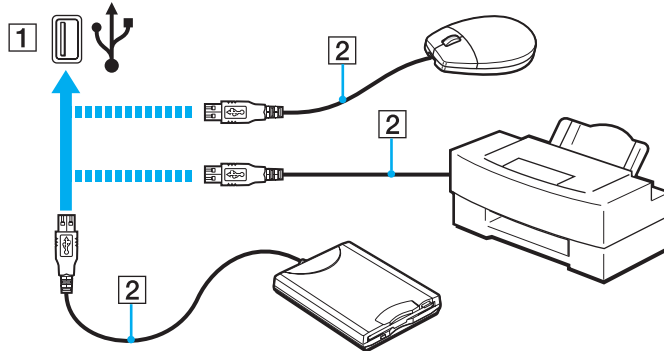



## Note cu privire la conectarea unui dispozitiv USB

- ❑ Este posibil să fie necesară instalarea software-ului driverului livrat împreună cu dispozitivul USB înainte de utilizare. Pentru informații suplimentare, consultați manualul furnizat împreună cu dispozitivul USB.
- ❑ Pentru a imprima documente, asigurați-vă că folosiți o imprimantă USB compatibilă cu versiunea de Windows instalată pe computerul dvs.
- ❑ Pentru informații despre îndepărtarea unui dispozitiv USB, consultați manualul furnizat împreună cu dispozitivul.
- ❑ Pentru a preveni deteriorarea computerului și/sau a dispozitivelor USB, respectați următoarele:
  - ❑ Dacă mutați computerul cu dispozitivele USB conectate, evitați expunerea porturilor USB la șoc sau impact.
  - ❑ Nu puneți computerul într-o geantă sau într-o husă atunci când la acesta sunt conectate dispozitive USB.

## Conectarea unui dispozitiv i.LINK

Computerul dvs. este echipat cu un port i.LINK pe care îl puteți utiliza pentru a conecta un dispozitiv i.LINK, precum o cameră video digitală.



i.LINK este marcă comercială a Sony Corporation, folosită doar pentru a desemna faptul că un produs include o conexiune IEEE 1394. Procedura pentru stabilirea unei conexiuni i.LINK poate varia în funcție de aplicația software, de sistemul de operare și de dispozitivele compatibile cu i.LINK. Nu toate produsele cu o conexiune i.LINK pot comunica între ele. Pentru informații suplimentare privind condițiile de funcționare și conectarea adecvată, consultați manualul furnizat împreună cu dispozitivul i.LINK compatibil. Înainte de a conecta la sistem dispozitive periferice compatibile cu i.LINK, precum o unitate CD-RW sau o unitate de hard disk, verificați compatibilitatea acestora cu sistemul de operare și condițiile de funcționare solicitate.

### Note cu privire la conectarea dispozitivelor i.LINK

- Portul i.LINK de la computerul dvs. nu alimentează cu energie un dispozitiv extern. Dacă dispozitivul extern necesită alimentare externă, conectați-l la o sursă de alimentare.
- Portul i.LINK permite rate de transfer de până la 400 Mbps. Cu toate acestea, rata de transfer propriu-zisă depinde de rata de transfer a dispozitivului extern.
- Cablurile i.LINK opționale este posibil să nu fie disponibile în unele țări sau regiuni.
- Conexiunea i.LINK cu alte dispozitive compatibile nu este în întregime garantată.
- Conexiunea i.LINK ar putea să nu fie disponibilă în funcție de aplicațiile software, de sistemul de operare și de dispozitivele compatibile cu i.LINK pe care le utilizați. Pentru informații suplimentare, consultați manualul furnizat odată cu aplicația software.
- Verificați condițiile de lucru și compatibilitatea dintre sistemul de operare și perifericele compatibile cu i.LINK (de exemplu o unitate HDD sau CD-RW) înainte de a le conecta la computer.

## Conectarea unei camere video digitale

Pentru a conecta o cameră video digitală

Conectați un capăt al unui cablu i.LINK (1) (nu este furnizat) la portul i.LINK (2) de pe computer și celălalt capăt la portul DV In/Out (3) de pe camera video digitală.

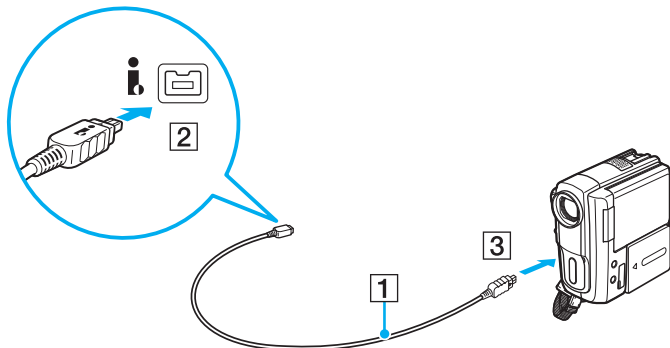

 Procedura de conectare variază în funcție de dispozitivul dvs. compatibil cu i.LINK. Pentru informații suplimentare, consultați manualul furnizat împreună cu dispozitivul.

Nu puteți accesa imaginile stocate pe un suport Memory Stick atunci când folosiți o conexiune i.LINK.

## Personalizarea computerului VAIO

Această secțiune descrie pe scurt modul în care puteți modifica setările principale ale computerului VAIO. Printre altele, veți învăța cum să utilizați și să particularizați aspectul software-ului și al utilităților Sony.

- ❑ **Setarea parolei** ([pagina 77](#))
- ❑ **Utilizarea VAIO Control Center** ([pagina 82](#))
- ❑ **Utilizarea modurilor de economisire a energiei** ([pagina 83](#))
- ❑ **Utilizarea VAIO Power Management** ([pagina 88](#))
- ❑ **Configurarea modemului** ([pagina 90](#))

## Setarea parolei

Utilizați una dintre funcțiile BIOS pentru a stabili parola.

Odată ce ați stabilit parola, pentru a porni computerul, vi se va cere să introduceți parola după ce apare sigla VAIO. Parola de pornire vă permite să protejați computerul împotriva accesului neautorizat.

### Adăugarea parolei de pornire

Parola de pornire este furnizată pentru a proteja computerul împotriva accesului neautorizat.

Există două tipuri de parolă de pornire: parola de computer și parola de utilizator. Parola de computer este furnizată utilizatorilor cu drepturi de administrator asupra computerului pentru modificarea tuturor opțiunilor de configurare din ecranul de configurare din BIOS, precum și pentru pornirea computerului. Parola de utilizator este furnizată utilizatorilor standard pentru a le permite modificarea unora dintre opțiunile de configurare din BIOS, precum și pornirea computerului. Pentru a seta parola de utilizator, trebuie ca mai întâi să setați parola de computer.



După ce ați setat parola de pornire, nu puteți porni computerul fără să introduceți această parolă. Asigurați-vă că nu uitați parola. Scrieți parola și păstrați-o în siguranță și ferită de accesul altor persoane.

Dacă uitați parola de pornire și aveți nevoie de asistență pentru a o reinițializa, se va percepe o taxă de reinițializare a parolei; pentru reinițializarea parolei, este posibil să fie necesară trimiterea computerului în service.

## Pentru a adăuga parola de pornire (parola de computer)

- 1 Porniți computerul.
- 2 Apăsați pe tasta **F2** atunci când apare sigla VAIO.  
Se afișează ecranul de configurare BIOS. Dacă nu se afișează acest ecran, reporniți computerul și apăsați pe tasta **F2** de câteva ori atunci când apare sigla VAIO.
- 3 Apăsați pe tasta **←** sau pe tasta **→** pentru a selecta **Security**, pentru a afișa fila **Security**. Selectați **Set Machine Password**, apoi apăsați pe tasta **Enter**.
- 4 În ecranul de introducere a parolei, introduceți parola de două ori și apăsați pe tasta **Enter**.  
Parola poate avea până la 32 de caractere alfanumerice (inclusiv spații).
- 5 Selectați **Password when Power On** în **Security** și apăsați pe tasta **Enter**.
- 6 Modificați setarea din **Disabled** în **Enabled**.
- 7 Apăsați pe tasta **←** sau pe tasta **→** pentru a selecta **Exit**. Selectați **Exit Setup**, apoi apăsați pe tasta **Enter**.  
Când apare mesajul de confirmare, apăsați pe tasta **Enter**.

## Pentru a adăuga parola de pornire (parola de utilizator)

!

Asigurați-vă că ați setat parola de computer înainte de a seta parola de utilizator.

- 1 Porniți computerul.
- 2 Apăsați pe tasta **F2** atunci când apare sigla VAIO.  
Se afișează ecranul de configurare BIOS. Dacă nu se afișează acest ecran, reporniți computerul și apăsați pe tasta **F2** de câteva ori atunci când apare sigla VAIO.
- 3 Introduceți parola de computer și apăsați pe tasta **Enter**.
- 4 Apăsați pe tasta **←** sau pe tasta **→** pentru a selecta **Security**, pentru a afișa fila **Security**. Selectați **Set User Password**, apoi apăsați pe tasta **Enter**.
- 5 În ecranul de introducere a parolei, introduceți parola de două ori și apăsați pe tasta **Enter**.  
Parola poate avea până la 32 de caractere alfanumerice (inclusiv spații).
- 6 Apăsați pe tasta **←** sau pe tasta **→** pentru a selecta **Exit**. Selectați **Exit Setup**, apoi apăsați pe tasta **Enter**.  
Când apare mesajul de confirmare, apăsați pe tasta **Enter**.

## Modificarea/Eliminarea parolei de pornire

Pentru a modifica sau elimina parola de pornire (parola de computer)

- 1 Porniți computerul.
- 2 Apăsați pe tasta **F2** atunci când apare sigla VAIO.  
Se afișează ecranul de configurare BIOS. Dacă nu se afișează acest ecran, reporniți computerul și apăsați pe tasta **F2** de câteva ori atunci când apare sigla VAIO.
- 3 Introduceți parola de computer și apăsați pe tasta **Enter**.
- 4 Apăsați pe tasta **←** sau pe tasta **→** pentru a selecta **Security**, pentru a afișa fila **Security**. Selectați **Set Machine Password**, apoi apăsați pe tasta **Enter**.
- 5 În ecranul de introducere a parolei, introduceți o dată parola curentă și de două ori o parolă nouă, apoi apăsați pe tasta **Enter**.  
Pentru a elimina parola, lăsați necompletate câmpurile **Enter New Password** și **Confirm New Password** și apăsați pe tasta **Enter**.
- 6 Apăsați pe tasta **←** sau pe tasta **→** pentru a selecta **Exit**. Selectați **Exit Setup**, apoi apăsați pe tasta **Enter**.  
Când apare mesajul de confirmare, apăsați pe tasta **Enter**.



Pentru a modifica sau elimina parola de pornire (parola de utilizator)

- 1 Porniți computerul.
- 2 Apăsați pe tasta **F2** atunci când apare sigla VAIO.  
Se afișează ecranul de configurare BIOS. Dacă nu se afișează acest ecran, reporniți computerul și apăsați pe tasta **F2** de câteva ori atunci când apare sigla VAIO.
- 3 Introduceți parola de utilizator și apăsați pe tasta **Enter**.
- 4 Apăsați pe tasta **←** sau pe tasta **→** pentru a selecta **Security**, pentru a afișa fila **Security**. Selectați **Set User Password**, apoi apăsați pe tasta **Enter**.
- 5 În ecranul de introducere a parolei, introduceți o dată parola curentă și de două ori o parolă nouă, apoi apăsați pe tasta **Enter**.  
Pentru a elimina parola, lăsați necompletate câmpurile **Enter New Password** și **Confirm New Password** și apăsați pe tasta **Enter**.
- 6 Apăsați pe tasta **←** sau pe tasta **→** pentru a selecta **Exit**. Selectați **Exit Setup**, apoi apăsați pe tasta **Enter**.  
Când apare mesajul de confirmare, apăsați pe tasta **Enter**.

## Utilizarea VAIO Control Center

Utilitarul **VAIO Control Center** vă permite să consultați informațiile despre sistem și să specificați preferințele pentru comportamentul sistemului.

Pentru a utiliza VAIO Control Center

- 1 Faceți clic pe **Start, Toate programele**, apoi pe **VAIO Control Center**.
- 2 Selectați elementul de control dorit și modificați setările.
- 3 După ce ați terminat, faceți clic pe **OK**.  
Setarea elementului dorit a fost modificată.



Pentru informații suplimentare despre fiecare opțiune, consultați fișierul de Ajutor din **VAIO Control Center**.

Unele elemente de control nu vor fi vizibile dacă deschideți **VAIO Control Center** ca utilizator standard.

## Utilizarea modurilor de economisire a energiei

Puteți beneficia de setările de gestionare a energiei pentru a prelungi durata de viață a bateriei. În afara modului operațional normal, computerul dvs. dispune de două moduri distincte de economisire a energiei: Repaus și Hibernare. Atunci când folosiți energia acumulatorului, trebuie să rețineți că, dacă nivelul de încărcare a acumulatorului scade, computerul va intra automat în modul Hibernare, indiferent de setarea de gestionare a energiei pe care ați selectat-o.

!

Dacă nivelul de încărcare a bateriei scade sub 10%, trebuie fie să conectați adaptorul de c.a. pentru a reîncărca bateria, fie să vă opriți computerul și să instalați o baterie complet încărcată.

### Utilizarea modului Normal

Aceasta este starea normală a computerului atunci când este în uz. În acest mod, indicatorul de culoare verde pentru nivelul de energie luminează continuu.

## Utilizarea modului Repaus

În modul Repaus, ecranul LCD se oprește, iar dispozitivul (dispozitivele) de stocare încorporat(e) și procesorul intră într-un mod de consum redus de energie. În acest mod, indicatorul de culoare portocalie al nivelului de energie luminează intermitent, cu o frecvență redusă.

! Dacă nu utilizați computerul o perioadă lungă de timp atunci când acesta este deconectat de la sursa AC, activați modul Hibernare sau închideți computerul.

### Pentru a activa modul Repaus

Faceți clic pe **Start**, pe săgeata de lângă butonul **Blocare** și apoi pe **Repaus**.



Când computerul este în modul Repaus, nu puteți introduce un disc.

Computerul iese din modul Repaus mai rapid decât din modul Hibernare.

Modul Repaus utilizează mai multă energie decât modul Hibernare.

! Dacă acumulatorul se descarcă în timp ce calculatorul este în modul Repaus, veți pierde datele nesalvate. Revenirea la starea de lucru anterioară este imposibilă. Pentru a evita pierderea de date, salvați frecvent datele.

### Pentru a reveni la modul Normal

- Apăsați pe orice tastă.
- Apăsați butonul de alimentare al computerului.

! Dacă țineți apăsat butonul de alimentare cel puțin patru secunde, computerul se va opri automat. Veți pierde toate datele nesalvate.

În cazul în care computerul nu este utilizat pentru o anumită perioadă de timp, va intra în modul Repaus. Pentru a modifica acest lucru, puteți modifica setările modului Repaus.

Pentru a modifica setările modului Repaus

- 1 Faceți clic cu butonul din dreapta al mouse-ului pe simbolul de stare a alimentării din bara de activități, apoi selectați **Opțiuni de alimentare**.
- 2 Faceți clic pe **Modificare setări plan** din planul curent de alimentare.
- 3 Modificați timpul după care computerul intră în modul Repaus, apoi faceți clic pe **Salvare modificări**.

## Utilizarea modului Hibernare

În modul Hibernare, starea sistemului se salvează pe dispozitivul (dispozitivele) de stocare încorporat(e) și alimentarea este oprită. Chiar și atunci când acumulatorul se descarcă, datele nu vor fi pierdute. În acest mod, indicatorul nivelului de energie nu luminează.



Dacă nu utilizați computerul o perioadă lungă de timp, activați modul Hibernare.

### Pentru a activa modul Hibernare

Apăsați pe tastele **Fn+F12**.

Computerul intră în modul Hibernare.

Alternativ, puteți face clic pe **Start**, pe săgeata de lângă butonul **Blocare**, apoi pe **Hibernare** pentru a aduce computerul în modul Hibernare.



Când computerul este în modul Hibernare, nu puteți introduce un disc.

Modul Hibernare necesită mai mult timp decât modul Repaus pentru a fi activat.

Modul Hibernare utilizează mai puțină energie decât modul Repaus.



Nu mutați computerul înainte ca indicatorul de alimentare să se stingă.

Pentru a reveni la modul Normal

Apăsați pe butonul de alimentare.

Computerul revine la starea normală.



Dacă țineți apăsat butonul de alimentare cel puțin patru secunde, computerul se va opri automat.



Este necesar mai mult timp pentru a reveni la modul Normal din modul Hibernare decât din modul Repaus.

## Utilizarea VAIO Power Management

Gestionarea energiei vă ajută să configurați scheme energetice pentru funcționarea cu alimentare de la rețea sau cu acumulator pentru a adapta la cerințele dvs privind consumul de energie.

**VAIO Power Management** este o aplicație software dezvoltată exclusiv pentru computerele VAIO. Prin intermediul acestei aplicații software, puteți îmbunătăți funcțiile Windows de gestionare a energiei pentru a asigura funcționarea mai bună a computerului și o durată de viață mai lungă pentru acumulator. Consultați fișierul de Ajutor din aplicația software pentru informații suplimentare.

### Selectarea unui plan de alimentare

Când porniți computerul, o pictogramă de stare a alimentării apare în bara de sarcini. Această pictogramă indică tipul de sursă de alimentare utilizat la un moment dat, de exemplu alimentare cu CA. Faceți clic pe această pictogramă pentru a afișa fereastra ce prezintă starea alimentării.

Funcția **VAIO Power Management** este adăugată la **Opțiuni de alimentare** din Windows.

Pentru a selecta un plan de alimentare

- 1 Faceți clic cu butonul din dreapta al mouse-ului pe simbolul de stare a alimentării din bara de activități, apoi selectați **Opțiuni de alimentare**.
- 2 Selectați planul de alimentare dorit.



Pentru a modifica setările planului de alimentare

- 1 Faceți clic pe **Modificare setări plan** de sub planul de alimentare dorit din fereastra **Opțiuni de alimentare**.  
Modificați setările stării de repaus și setările de afișare în funcție de necesități.
- 2 Dacă este necesar să modificați setările complexe, faceți clic pe **Modificare setări de alimentare complexe** și treceți la pasul 3.  
În caz contrar, faceți clic pe **Salvare modificări**.
- 3 Faceți clic pe fila **VAIO Power Management**.  
Modificați setările pentru fiecare element.
- 4 Faceți clic pe **OK**.

## VAIO Power Management Viewer

Puteți vizualiza performanța cu planul de alimentare care a fost modificat cu funcția **VAIO Power Management**.

Pentru a porni VAIO Power Management Viewer

- 1 Faceți clic pe **Start, Toate programele**, apoi pe **VAIO Control Center**.
- 2 Faceți clic pe **Power Management** și **VAIO Power Management Viewer**.

## Configurarea modemului

Înainte de a putea începe să utilizați modemul intern (nu toate modemurile sunt încorporate) sau de fiecare dată când folosiți modemul în timp ce călătoriți, asigurați-vă că țara locației active definite în fereastra **Opțiuni telefonie și modem** se potrivește cu țara din care efectuați apelul.

Pentru a modifica setările de țară pentru modemul dvs.

- 1 Faceți clic pe **Start**, apoi pe **Panou de Control**.
- 2 Faceți clic pe **Hardware și sunete**.
- 3 Faceți clic pe **Opțiuni telefonie și modem**.  
Apare fereastra **Informații amplasare**.
- 4 Introduceți informațiile cerute și apoi faceți clic pe **OK**.  
Apare fereastra **Opțiuni telefonie și modem**.
- 5 Selectați amplasarea din fila **Reguli de apelare**.
- 6 Faceți clic pe butonul **Editare** pentru a modifica configurația curentă.  
Apare fereastra **Editare amplasare**.  
Sau  
Faceți clic pe butonul **Nou** pentru a configura modemul.  
Apare fereastra **Amplasare nouă**.
- 7 Verificați configurarea țării/regiunii și asigurați-vă că se potrivește cu locul din care efectuați apelul.



Este posibil ca apelarea cu impulsuri să nu fie disponibilă în unele țări sau regiuni.

- 8 Dacă ați modificat setările amplasării, faceți clic pe **Se aplică** și apoi pe **OK**.  
Apare fereastra **Opțiuni telefonie și modem**.

- 9 Verificați dacă modemul este listat în fila **Modemuri**.  
Dacă modemul nu este listat, faceți clic pe **Adăugare** și urmați instrucțiunile expertului.
- 10 Faceți clic pe **Se aplică/OK**. Modemul este configurat.

!

Înainte de a aplica setări de țară noi, cablul telefonului trebuie să fie deconectat de la computer.

## Efectuarea de upgrade la computerul VAIO

Computerul VAIO și modulele de memorie utilizează componente de mare precizie și tehnologie cu conectori electronici. Pentru a evita pierderea garanției în timpul perioadei de garanție a produsului, vă recomandăm:

- Contactați distribuitorul pentru a instala un modul de memorie nou.
- Nu îl instalați dvs., dacă nu sunteți familiarizați cu efectuarea de upgrade la memoria unui computer.
- Nu atingeți conectorii și nu deschideți capacul compartimentului modulului de memorie.

Contactați VAIO-Link dacă aveți nevoie de asistență.



Tipul de modul și cantitatea de memorie instalată pe computerul dvs. pot diferi în funcție de modelul pe care l-ați achiziționat. Consultați specificațiile online pentru a găsi informații despre configurația computerului dvs.

## Adăugarea și îndepărtarea de memorie

Dacă doriți să extindeți funcționalitatea computerului, puteți spori cantitatea de memorie prin instalarea de module opționale de memorie. Înainte de a face upgrade la memoria computerului, citiți notele și procedurile din următoarele pagini.

### Note cu privire la adăugarea/îndepărtarea modulelor de memorie

- ❑ Nu uitați să așezați calculatorul dvs. pe o suprafață plană înainte de adăugarea sau îndepărtarea modulelor de memorie.
- ❑ Fiți atenți atunci când schimbați memoria. Instalarea necorespunzătoare a modulelor de memorie poate cauza deteriorarea sistemului. Această deteriorare poate anula garanția producătorului.
- ❑ Folosiți doar module de memorie compatibile cu computerul. Dacă un modul de memorie nu este detectat de computer sau sistemul de operare Windows devine instabil, contactați distribuitorul de vânzări sau producătorul modulului de memorie.
- ❑ Descărcările electrostatice (ESD) pot deteriora componentele electronice. Înainte de a atinge un modul de memorie, asigurați-vă de următoarele lucruri:
  - ❑ Procedurile descrise în acest document presupun cunoașterea de către utilizator a terminologiei generale asociate computerelor personale și a practicilor de siguranță și respectarea reglementărilor necesare privind utilizarea și modificarea echipamentului electronic.
  - ❑ Închideți computerul și deconectați-l de la sursele sale de alimentare (bateria și adaptorul de c.a.) și de la alte legături de telecomunicații, rețele sau modemuri, înainte de a demonta orice capac sau panou de pe computer. Dacă nu procedați astfel, vă puteți accidenta sau puteți deteriora echipamentul.
  - ❑ ESD poate deteriora modulele de memorie și alte componente. Instalați modulul de memorie doar pe o stație de lucru ESD. Dacă o asemenea stație nu este disponibilă, nu lucrați într-o zonă acoperită cu covor și nu manipulați materiale care produc sau rețin electricitate statică (învelitori din celofan, de exemplu). Realizați împământarea prin menținerea contactului cu o porțiune de metal nevopsit a cadrului în timp ce efectuați procedura.

- Nu deschideți ambalajul modului de memorie înainte să fiți pregătit să îl schimbați. Ambalajul protejează modulul de ESD.
- Folosiți săculețul special furnizat cu modulul de memorie sau împachetați modulul în folie de aluminiu pentru a-l proteja împotriva descărcărilor electrostatice.
- Introducerea de lichide, substanțe străine sau obiecte în compartimentele pentru modulele de memorie sau în alte componente interne ale computerului va duce la deteriorarea computerului iar costurile de reparație nu vor fi acoperite de garanție.
- Nu păstrați modulul de memorie într-un loc expus la:
  - Surse de căldură precum radiatoare sau conducte de aer
  - Lumină solară directă
  - Praf excesiv
  - Vibrații sau șocuri mecanice
  - Magneți puternici sau difuzoare care nu au magneți protejați
  - Temperatură ambientală mai mare de 35°C sau mai mică de 5°C
  - Umiditate ridicată
- Manipulați cu grijă modulul de memorie. Pentru a evita rănirea mâinilor și a degetelor, nu atingeți marginile componentelor și circuitele din interiorul computerului.

## Îndepărtarea și instalarea unui modul de memorie

Pentru a schimba sau adăuga un modul de memorie

- 1 Încindeți computerul și deconectați toate dispozitivele periferice.
- 2 Deconectați computerul și scoateți bateria.
- 3 Așteptați aproximativ o oră până când computerul se răcește.
- 4 Desfaceți șurubul (indicat de săgeata de mai jos) de sub computer și îndepărtați capacul compartimentului pentru modulele de memorie.

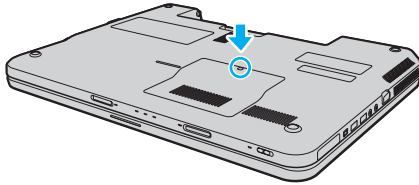

- 5 Atingeți un obiect din metal pentru a descărca electricitatea statică.

6 Îndepărtați modulul de memorie instalat în prezent după cum urmează:

- ❑ Trageți clapetele în direcția săgeților (1). Modulul de memorie este eliberat.
- ❑ Asigurați-vă că modulul de memorie se înclină în sus și apoi trageți-l afară în direcția săgeții (2).

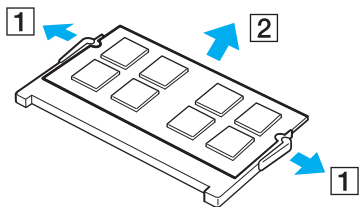

7 Scoateți noul modul de memorie din ambalaj.



- 8 Introduceți modulul de memorie în fanta pentru modulul de memorie și împingeți-l până face clic.

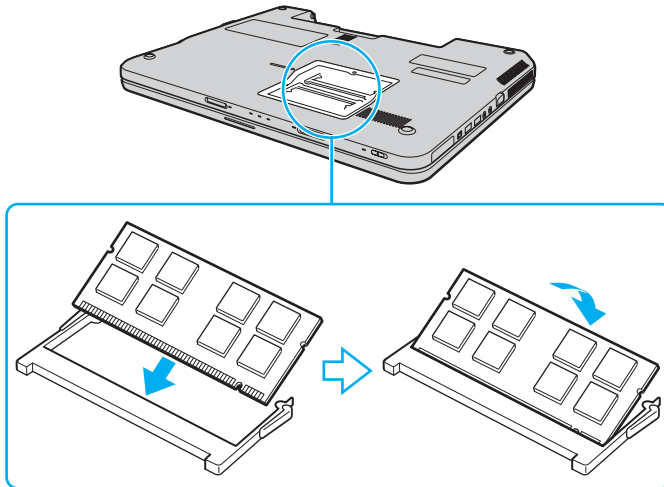

**!** Nu atingeți alte componente de pe placa de bază.

Dacă doriți să instalați un singur modul de memorie, utilizați compartimentul cel mai apropiat de partea posterioară a computerului.

Asigurați-vă că inserați marginea conecatoare a modulului de memorie în compartiment în timp ce aliniați creștătura de pe modul cu ieșitura mică din compartimentul deschis. Nu încercați să introduceți forțat modulul de memorie în compartiment într-o orientare greșită, deoarece astfel se pot deteriora compartimentul și modulul.

- 9 Înlocuiți capacul compartimentului pentru module de memorie.
- 10 Strângeți șurubul de sub computer.
- 11 Reinstalați bateria și porniți computerul.

## Vizualizarea dimensiunii memoriei

Pentru a vizualiza dimensiunea memoriei

- 1 Porniți computerul.
- 2 Faceți clic pe **Start, Toate programele**, apoi pe **VAIO Control Center**.
- 3 Faceți clic pe **System Information** și pe **System Information**.  
În panoul din dreapta puteți vizualiza cantitatea de memorie din sistem. Dacă nu se afișează memoria suplimentară, repetați procedura de instalare și reporniți computerul.

## Măsuri de siguranță

Această secțiune prezintă îndrumări și măsuri de siguranță pentru a vă ajuta să vă protejați computerul VAIO de eventuale deteriorări.

- Manipularea ecranului LCD (pagina 100)**
- Utilizarea sursei de alimentare (pagina 101)**
- Manipularea computerului dvs. (pagina 102)**
- Utilizarea camerei încorporate MOTION EYE (pagina 105)**
- Manipularea discurilor (pagina 106)**
- Utilizarea bateriei (pagina 107)**
- Utilizarea căștilor (pagina 108)**
- Manipularea suportului Memory Stick (pagina 109)**
- Manipularea dispozitivului de stocare încorporat (pagina 110)**

## Manipularea ecranului LCD

- ❑ Nu lăsați ecranul LCD cu fața la soare. Acest lucru ar putea deteriora ecranul LCD. Fiți atenți atunci când utilizați computerul în apropierea unei ferestre.
- ❑ Nu zgâriați suprafața ecranului LCD și nu exercitați presiune asupra lui. Acest lucru poate duce la o defecțiune.
- ❑ Utilizarea computerului în condiții de temperatură scăzută poate genera o imagine reziduală pe ecranul LCD. Aceasta nu este o defecțiune. Atunci când computerul revine la temperatură normală, ecranul revine la normal.
- ❑ Pe ecranul LCD poate apărea o imagine reziduală dacă aceeași imagine se afișează o perioadă lungă de timp. Imaginea reziduală dispare după un timp. Puteți utiliza un economizor de ecran pentru a evita apariția imaginilor reziduale.
- ❑ Ecranul LCD se încălzește în timpul funcționării. Acest lucru este normal și nu indică o defecțiune.
- ❑ La fabricarea ecranului LCD s-a utilizat tehnologie de înaltă precizie. Este posibil, totuși, să vedeți puncte negre mici și/sau puncte luminoase (roșii, albastre sau verzi) care apar continuu pe ecranul LCD. Acesta este un rezultat normal al procesului de fabricare și nu indică o defecțiune.
- ❑ Evitați frecarea ecranului LCD. Acest lucru ar putea deteriora ecranul. Folosiți o cârpă moale și uscată pentru a șterge ecranul LCD.
- ❑ Nu modificați setarea orientării ecranului LCD din fereastra **Setări Tablet PC** chiar dacă sunt disponibile și alte opțiuni, deoarece acest lucru poate duce la o instabilitate a computerului. Sony nu-și asumă nicio răspundere pentru funcționări defectuoase rezultate din modificări ale setărilor.
- ❑ Nu exercitați presiune asupra capacului ecranului LCD când acesta este închis, întrucât ecranul LCD se poate zgâria sau murdări.

## Utilizarea sursei de alimentare



Consultați specificațiile online pentru a găsi informații despre configurația computerului dvs.

- Nu folosiți aceeași priză AC cu alte echipamente consumatoare de energie, cum ar fi fotocopiatoarele sau dispozitivele de tăiat hârtie.
- Puteți achiziționa un cablu prelungitor cu protecție la supratensiune. Acest dispozitiv ajută la prevenirea deteriorării computerului cauzată de creșteri bruște de tensiune, în timpul unei furtuni cu descărcări electrice, de exemplu.
- Nu așezați obiecte grele pe cablul de alimentare.
- Pentru a deconecta cablul, trageți-l afară apucând de ștecăr. Nu trageți niciodată de cablu.
- Deconectați computerul de la priza AC dacă nu îl utilizați o perioadă lungă de timp.
- Asigurați-vă că priza AC este ușor de accesat.
- Atunci când adaptorul AC nu este utilizat, deconectați-l de la priza AC.
- Utilizați adaptorul AC primit la livrarea computerului sau produse Sony originale. Nu folosiți alt adaptor AC, deoarece se pot produce defecțiuni.

## Manipularea computerului dvs.

- Curățați biroul cu o cârpă moale, uscată sau ușor umezită cu o soluție de detergent slabă. Nu folosiți tampoane abrazive, pudră de lustruire sau solvenți precum alcool sau benzină, deoarece acestea pot deteriora finisările computerului.
- Dacă scăpați un obiect solid sau lichide pe computer, opriți computerul, deconectați-l de la priză și scoateți bateria. Este posibil să fie necesară verificarea computerului de către personal calificat înainte să îl porniți din nou.
- Aveți grijă să nu scăpați computerul și nu așezați obiecte pe acesta.
- Nu așezați computerul într-un loc expus la:
  - Surse de căldură precum radiatoare sau conducte de aer
  - Lumină solară directă
  - Praf excesiv
  - Umezeală sau ploaie
  - Vibrații sau șocuri mecanice
  - Magneți puternici sau difuzoare care nu au magneți protejați
  - Temperatură ambientală mai mare de 35°C sau mai mică de 5°C
  - Umiditate ridicată
- Nu amplasați echipamente electronice lângă computer. Câmpul electromagnetic al echipamentului poate cauza o funcționare defectuoasă a computerului.
- Folosiți computerul pe o suprafață solidă și stabilă.
- Vă sfătuim să nu folosiți calculatorul așezat direct pe genunchi. Temperatura părții inferioare a aparatului poate crește în cursul unei funcționări normale și, după o perioadă mai mare de timp, poate cauza disconfort sau arsuri.

- Pentru a împiedica supraîncălzirea internă, asigurați ventilația corespunzătoare. Nu amplasați computerul pe suprafețe poroase, precum covoare, pături, canapele sau paturi, sau în apropierea unor perdele sau draperii, ce pot bloca orificiile de ventilare.
- Computerul utilizează semnale radio de înaltă frecvență și pot apărea interferențe cu recepția radio sau TV. Dacă se întâmplă acest lucru, mutați computerul la o distanță corespunzătoare față de acestea.
- Folosiți numai echipamentele periferice și cablurile de interfață specificate. În caz contrar, pot apărea probleme.
- Nu utilizați cabluri de conectare tăiate sau deteriorate.
- În cazul în care computerul este mutat direct dintr-un mediu cu temperatură redusă într-un mediu cu temperatură ridicată, în interiorul computerului se poate produce condens. În acest caz, așteptați cel puțin o oră înainte de a porni computerul. Dacă apare orice problemă, deconectați computerul de la priză și contactați VAIO-Link.
- Aveți grijă să deconectați adaptorul de c.a. și să demontați bateria înainte de a vă curăța computerul.
- Pentru a evita pierderea de date atunci când computerul este deteriorat, creați cu regularitate copii de rezervă ale datelor.

- ❑ Nu exercitați presiune asupra ecranului LCD sau a marginilor acestuia atunci când deschideți capacul ecranului LCD sau ridicați computerul. Este posibil ca ecranul LCD să fie sensibil la presiune sau la forțe suplimentare și exercitarea unei presiuni să cauzeze deteriorarea ecranului sau funcționarea sa defectuoasă. Pentru a deschide computerul, țineți baza cu o mână și ridicați cu grijă ecranul LCD cu cealaltă mână. Pentru a deplasa computerul cu capacul deschis, țineți computerul cu ambele mâini.

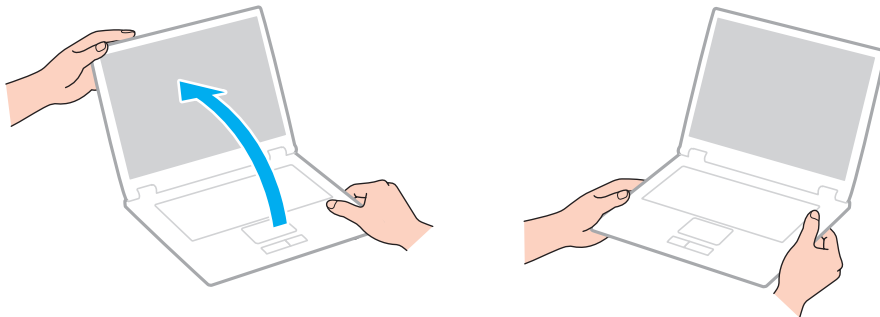

- ❑ Pentru a transporta computerul, utilizați o geantă de transport proiectată special în acest scop.



## Utilizarea camerei încorporate MOTION EYE

- ❑ Nu atingeți capacul de protecție al lentilei camerei încorporate **MOTION EYE**, deoarece puteți zgâria placa și aceste zgârieturi vor apărea pe imaginile capturate.
- ❑ Nu permiteți ca lumina solară directă să pătrundă în lentila camerei încorporate **MOTION EYE**, indiferent de starea de alimentare a computerului dvs., întrucât acest lucru poate cauza funcționare defectuoasă a camerei.
- ❑ Camera încorporată **MOTION EYE** este dezactivată în timp ce se importă imagini video sau fotografii de pe un dispozitiv compatibil cu i.LINK conectat la portul i.LINK.
- ❑ Curățați capacul de protecție al lentilei camerei încorporate **MOTION EYE** cu o perie cu pompă de aer sau cu o perie moale. În cazul în care capacul este foarte murdar, ștergeți-le cu o cârpă moale și uscată. Nu frecați capacul lentilei, deoarece este sensibil la presiune.

## Manipularea discurilor

- ❑ Ampretele digitale și praful de pe suprafața unui disc pot produce erori de citire. Țineți întotdeauna discul de margini și de orificiul central, după cum se arată mai jos:

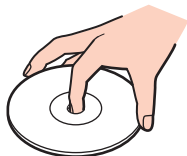

- ❑ Îngrijirea adecvată a discului este esențială pentru fiabilitatea sa continuă. Nu folosiți solvenți (precum benzină, diluant, alcool, soluții de curățat disponibile în comerț sau spray antistatic) ce pot cauza deteriorarea discului.
- ❑ Pentru curățarea normală, țineți discul de margine și folosiți o cârpă moale pentru a curăța discul dinspre centru spre exterior.
- ❑ Dacă discul este foarte murdar, umeziți o cârpă moale cu apă, storceți-o bine și folosiți-o pentru a șterge suprafața discului dinspre centru înspre exterior. Ștergeți orice urme de umezeală cu o cârpă moale și uscată.
- ❑ Nu atașați niciodată o etichetă adezivă pe un disc. Aceasta va afecta utilizarea discului și poate avea ca efect apariția unei defecțiuni ireparabile.

## Utilizarea bateriei

- ❑ Nu lăsați bateriile la temperaturi mai mari de 60°C, de exemplu într-o mașină parcată la soare sau expuse la lumina solară directă.
- ❑ Durata de viață a bateriei este mai scurtă într-un mediu rece. Acest lucru se datorează eficienței scăzute a bateriei la temperaturi joase.
- ❑ Încărcați bateriile la temperaturi cuprinse între 10°C și 30°C. Temperaturile joase necesită o perioadă de încărcare mai mare.
- ❑ Unele baterii reîncărcabile nu respectă standardele Sony de calitate și siguranță. Din motive de siguranță, acest computer funcționează doar cu baterii Sony originale proiectate pentru acest model. Dacă instalați o baterie neautorizată, aceasta nu se va încărca, iar computerul nu va funcționa.
- ❑ Bateria se încălzește în timpul utilizării sau al încărcării. Acest lucru este normal și nu trebuie să vă îngrijoreze.
- ❑ Țineți bateria departe de orice sursă de căldură.
- ❑ Bateria nu trebuie să se ude.
- ❑ Nu deschideți și nu încercați să dezamblați bateria.
- ❑ Nu expuneți bateria la șocuri mecanice, precum căderea acesteia pe o suprafață dură.
- ❑ Dacă nu utilizați computerul o perioadă lungă de timp, scoateți bateria din computer pentru a evita deteriorarea sa.
- ❑ Dacă nu ați utilizat bateria o perioadă lungă de timp, durata de utilizare disponibilă a acesteia se poate reduce. Totuși, acest lucru este normal și nu indică o defecțiune, deoarece bateria se va descărca gradat în timp, chiar și atunci când nu este utilizată. Conectați adaptorul de c.a. la computerul dvs. și reîncărcați bateria înainte de a folosi din nou computerul.
- ❑ Nu este necesar să descărcați bateria înainte de reîncărcare.
- ❑ Dacă nivelul bateriei scade rapid după încărcarea completă a acesteia, este posibil ca bateria să se apropie de sfârșitul perioadei de funcționare și trebuie înlocuită.

## Utilizarea căștilor

- ❑ **Siguranța pe șosea** — Nu utilizați căștile în timp ce conduceți, când mergeți cu bicicleta sau când conduceți un vehicul motorizat. Acest lucru poate genera pericol în trafic și este ilegal în unele regiuni. De asemenea, poate fi periculos să ascultați muzică la volum ridicat în timp ce mergeți pe jos, în special la trecerile pentru pietoni.
- ❑ **Prevenirea vătămării auzului** — Evitați folosirea căștilor la volum ridicat. Experții ORL avertizează împotriva ascultării la căști în continuu, la volum ridicat și pe perioade lungi de timp. Dacă auziți un țuit în urechi, reduceți volumul sau întrerupeți utilizarea.

## Manipularea suportului Memory Stick

- Nu atingeți conectorul suportului Memory Stick cu degetele sau cu obiecte metalice.
- Folosiți numai eticheta adezivă furnizată împreună cu suportul Memory Stick.
- Nu îndoiiți, nu lăsați să cadă și nu expuneți suportul Memory Stick.
- Nu demontați și nu modificați suportul Memory Stick.
- Nu lăsați suportul Memory Stick să se umezească.
- Nu utilizați și nu depozitați suportul Memory Stick în locuri expuse la:
  - Electricitate statică
  - Zgomot electric
  - Temperaturi foarte mari, precum în cazul mașinilor parcate la soare
  - Lumină solară directă
  - Umiditate ridicată
  - Substanțe corozive
- Utilizați cutia de depozitare furnizată o dată cu suportul Memory Stick.
- Faceți copii de rezervă ale datelor de valoare.
- Nu lăsați suporturile Memory Stick și adaptoarele Memory Stick la îndemâna copiilor. Există riscul de înghițire.
- Când folosiți un suport Memory Stick Duo, nu utilizați un pix cu vârf subțire pentru a scrie pe eticheta lipită pe suportul Memory Stick Duo. Exercițarea de presiune asupra suportului poate deteriora componentele interne.

## Manipularea dispozitivului de stocare încorporat

Dispozitivul de stocare încorporat (unitate de hard disk sau unitate cu dispozitive semiconductoare) are o densitate mare de stocare și citește sau scrie date într-un timp scurt. Cu toate acestea, utilizarea incorectă poate cauza deteriorarea cu ușurință a acestuia. Dacă dispozitivul de stocare încorporat este deteriorat, datele nu pot fi recuperate. Pentru a preveni pierderea datelor, manipulați computerul cu grijă.



Este posibil ca funcțiile și opțiunile din această secțiune să nu fie disponibile pe computerul dvs.

Consultați specificațiile online pentru a găsi informații despre configurația computerului dvs.

### Pentru a evita deteriorarea hard diskului

- Nu expuneți computerul la mișcări bruște.
- Nu țineți computerul în apropierea magneților.
- Nu amplasați computerul într-un loc expus la vibrații mecanice sau într-o poziție instabilă.
- Nu mutați computerul în timp ce este pornit.
- Nu închideți și nu reporniți computerul în timp ce se citesc sau scriu date pe unitatea de hard disk.
- Nu utilizați computerul într-un loc expus la schimbări extreme de temperatură.
- Nu scoateți unitatea de hard disk din computer.

### Pentru a evita deteriorarea unității cu dispozitive semiconductoare

- Nu închideți și nu reporniți computerul în timp ce se citesc sau scriu date pe unitatea cu dispozitive semiconductoare.
- Nu scoateți unitatea cu dispozitive semiconductoare din computer.

# Depanarea

Această secțiune descrie felul în care puteți soluționa problemele obișnuite care pot apărea când utilizați computerul VAIO. Multe dintre probleme au soluții simple. Încerțați aceste sugestii înainte de a contacta VAIO-Link.



Este posibil ca funcțiile și opțiunile din această secțiune să nu fie disponibile pe computerul dvs.

- Computerul** ([pagina 113](#))
- Securitatea sistemului** ([pagina 119](#))
- Bateria** ([pagina 120](#))
- Camera încorporată MOTION EYE** ([pagina 122](#))
- Internetul** ([pagina 124](#))
- Lucrul în rețea** ([pagina 126](#))
- Discurile optice** ([pagina 131](#))
- Afișajul** ([pagina 135](#))
- Imprimarea** ([pagina 140](#))
- Microfonul** ([pagina 141](#))
- Difuzoarele** ([pagina 142](#))
- Dispozitivul touch pad** ([pagina 143](#))
- Tastatura** ([pagina 144](#))
- Dischetele** ([pagina 145](#))
- Audio/Video** ([pagina 146](#))

- Memory Stick** ([pagina 148](#))
- Dispozitivele periferice** ([pagina 149](#))



## Computerul

### Ce ar trebui să fac în cazul în care computerul nu pornește?

- Verificați dacă computerul dvs. este bine conectat la o sursă de alimentare și dacă este pornit, precum și dacă indicatorul de alimentare luminează continuu.
- Bateria trebuie să fie corect instalată și încărcată.
- Deconectați toate dispozitivele USB conectate (dacă există) și apoi reporniți computerul.
- Îndepărtați orice modul de memorie suplimentar instalat după ce ați achiziționat computerul și apoi reporniți computerul.
- În cazul în care computerul este conectat la un prelungitor sau la o sursă de alimentare continuă (UPS), asigurați-vă că prelungitorul sau dispozitivul UPS este conectat la o sursă de curent și că este pornit.
- Dacă folosiți un monitor extern, asigurați-vă că aceasta este conectat la o sursă de curent și că este pornit. Luminozitatea și contrastul trebuie să fie reglate corect. Pentru informații suplimentare, consultați manualul primit împreună cu monitorul.
- Deconectați adaptorul de c.a. și scoateți bateria. Așteptați între trei și cinci minute. Reinstalați bateria, conectați adaptorul de c.a., apoi apăsați pe butonul de alimentare pentru a porni computerul.
- Condensul poate duce la defectarea computerului. Dacă se formează condens, nu utilizați computerul cel puțin o oră.
- Utilizați adaptorul AC Sony livrat. Pentru propria siguranță, folosiți doar baterii reîncărcabile și adaptor AC Sony originale, furnizate de Sony pentru computerul VAIO.

## Ce ar trebui să fac dacă indicatorul de alimentare (de culoare verde) luminează continuu, însă ecranul rămâne gol?

- Apăsați de mai multe ori pe tastele **Alt+F4** pentru a închide fereastra de aplicație. Este posibil să se fi produs o eroare de aplicație.
- Apăsați pe tastele **Ctrl+Alt+Delete** și faceți clic pe săgeata de lângă butonul **Închidere**, apoi faceți clic pe **Repornire**.
- Mențineți apăsat butonul de alimentare timp de peste patru secunde pentru a vă închide computerul. Deconectați adaptorul de c.a. și lăsați computerul timp de circa cinci minute. Apoi cuplați adaptorul de c.a. și porniți din nou computerul.

! Închiderea computerului folosind butonul de alimentare sau combinația de taste **Ctrl+Alt+Delete** poate duce la pierderea datelor nesalvate.

## Ce ar trebui să fac în cazul în care computerul sau aplicația software nu mai răspunde la comenzi?

- În cazul în care computerul nu mai răspunde în timp ce se execută o aplicație software, apăsați pe tastele **Alt+F4** pentru a închide fereastra aplicației.
- Dacă apăsarea pe tastele **Alt+F4** nu funcționează, faceți clic pe **Start**, pe săgeata din dreptul butonului **Blocare**, apoi pe **Închidere** pentru a închide computerul.
- În cazul în care computerul nu se închide, apăsați pe tastele **Ctrl+Alt+Delete**, apoi faceți clic pe săgeata  din dreptul butonului **Închidere** și pe **Închidere**. Dacă se afișează fereastra **Securitate Windows**, faceți clic pe **Închidere**.
- În cazul în care computerul nu se închide, apăsați și mențineți apăsat butonul de alimentare până la închiderea computerului.

! Închiderea computerului folosind combinația de taste **Ctrl+Alt+Delete** sau butonul de alimentare poate duce la pierderea datelor nesalvate.

- Deconectați adaptorul de c.a. și scoateți bateria. Așteptați între trei și cinci minute. Reinstalați bateria, conectați adaptorul de c.a., apoi apăsați pe butonul de alimentare pentru a porni computerul.
- Încercați să instalați din nou aplicația software.
- Contactați editorul aplicației software sau furnizorul de asistență tehnică desemnat.

## De ce nu intră computerul în modurile Repaus sau Hibernare?

Computerul poate deveni instabil în cazul în care se schimbă modul de operare înainte ca acesta să intre complet în modul Repaus sau Hibernare.

Pentru a readuce computerul la modul Normal

- 1 Închideți toate programele deschise.
- 2 Faceți clic pe **Start**, pe săgeata de lângă butonul **Blocare**, apoi pe **Repornire**.
- 3 În cazul în care computerul nu repornește, apăsați pe tastele **Ctrl+Alt+Delete**, faceți clic pe săgeata de lângă butonul **Închidere**, apoi faceți clic pe **Repornire**.
- 4 Dacă această procedură nu funcționează, apăsați și mențineți apăsat butonul de alimentare până la închiderea computerului.

!  
Închiderea computerului utilizând butonul de alimentare poate duce la pierderea datelor nesalvate.

## Ce ar trebui să fac dacă indicatorul de încărcare luminează intermitent, cu frecvență mare, și computerul nu pornește?

- ❑ Această problemă se poate datora unei instalări inadecvate a bateriei. Pentru a rezolva această problemă, opriți computerul și scoateți bateria. Apoi instalați din nou bateria în computer. Pentru detalii, consultați **Instalarea bateriei (pagina 19)**.
- ❑ Dacă problema persistă după efectuarea procedurii descrise mai sus, înseamnă că bateria instalată nu este compatibilă. Scoateți bateria și contactați VAIO-Link.

## Ce ar trebui să fac dacă se afișează un mesaj care indică fie incompatibilitatea, fie instalarea defectuoasă a bateriei, iar computerul intră în modul Hibernare?

- ❑ Această problemă se poate datora unei instalări inadecvate a bateriei. Pentru a rezolva această problemă, opriți computerul și scoateți bateria. Apoi instalați din nou bateria în computer. Pentru detalii, consultați **Instalarea bateriei (pagina 19)**.
- ❑ Dacă problema persistă după efectuarea procedurii descrise mai sus, înseamnă că bateria instalată nu este compatibilă. Scoateți bateria și contactați VAIO-Link.

## De ce în fereastra Proprietăți sistem se afișează o viteză mai scăzută a procesorului decât cea maximă?

Acest lucru este normal. Întrucât procesorul computerului dvs. utilizează un tip de tehnologie de control al vitezei procesorului în scopul economisirii de energie, este posibil ca fereastra Proprietăți sistem să afișeze viteza curentă a procesorului, în locul vitezei maxime.

## Ce ar trebui să fac în cazul în care Windows nu-mi acceptă parola și afișează mesajul Enter Onetime Password?

Dacă introduceți de trei ori consecutiv o parolă de pornire greșită se afișează mesajul **Enter Onetime Password** (Introducere parolă unică), iar sistemul de operare Windows nu va porni. Mențineți apăsat butonul de alimentare cel puțin patru secunde pentru a verifica dacă indicatorul luminos de alimentare se stinge. Așteptați 10 sau 15 secunde, apoi reporniți computerul și introduceți parola corectă. Când introduceți parola, verificați dacă indicatoarele Num lock și Caps lock sunt stinse. Dacă este aprins cel puțin unul dintre indicatoare, apăsați pe tasta **Num Lk** (sau **Num Lock**) sau pe tasta **Caps Lock** pentru a stinge indicatorul înainte de a introduce parola.

## Ce ar trebui să fac dacă software-ul jocului nu funcționează sau dacă se blochează des?

- ❑ Verificați dacă pe site-ul Web al jocului există fișiere de corecție sau de actualizare disponibile pentru descărcare.
- ❑ Asigurați-vă că aveți instalat cel mai nou driver video.
- ❑ În cazul unor modele VAIO, memoria grafică este partajată cu sistemul. În acest caz, performanța grafică optimă nu este garantată.

## Ce ar trebui să fac în cazul în care nu îmi amintesc parola de pornire?

Dacă ați uitat parola de pornire, contactați VAIO-Link pentru a o reinițializa. Se va percepe o taxă de resetare.

## Cum pot schimba ordinea dispozitivelor de pornire?

Pentru a schimba ordinea dispozitivelor de pornire, puteți utiliza una dintre funcțiile BIOS. Urmăriți acești pași:

- 1 Porniți computerul.
- 2 Apăsați pe tasta **F2** atunci când apare sigla VAIO.  
Se afișează ecranul de configurare BIOS. Dacă nu se afișează acest ecran, reporniți computerul și apăsați pe tasta **F2** de câteva ori atunci când apare sigla VAIO.
- 3 Apăsați pe tasta ← sau pe tasta → pentru a selecta **Boot**.
- 4 Apăsați pe tasta ↑ sau pe tasta ↓ pentru a selecta prioritatea dorită sub **Boot Priority** și apăsați pe tasta **Enter**.
- 5 Apăsați pe tasta ↑ sau pe tasta ↓ pentru a selecta dispozitivul căruia doriți să-i atribuiți prioritatea și apoi apăsați pe tasta **Enter**.
- 6 Apăsați pe tasta ← sau pe tasta → pentru a selecta **Exit**. Selectați **Exit Setup**, apoi apăsați pe tasta **Enter**.  
Când apare mesajul de confirmare, apăsați pe tasta **Enter**.

## De ce nu se stinge ecranul după trecerea perioadei setate pentru închidere automată?

Economizorul de ecran VAIO inițial dezactivează setarea respectivă, pe care o puteți selecta folosind opțiunile pentru alimentare din Windows, astfel încât ecranul să se stingă.

Selecționați alt economizor de ecran decât economizorul de ecran VAIO inițial.

## Ce ar trebui să fac în cazul în care nu reușesc să pornesc computerul folosind fișierele de inițializare de pe o dischetă din unitatea de dischetă USB conectată la computer?

Pentru a porni computerul de pe o unitate de dischetă USB, trebuie să schimbați dispozitivul de pornire.

Porniți computerul și apăsați tasta **F11** atunci când apare sigle VAIO.

## Cum verific volumul partiției de recuperare?

Unitatea de stocare încorporată conține partiția de recuperare, pe care sunt stocate datele necesare pentru recuperarea sistemului. Pentru a verifica volumul partiției de recuperare, urmați acești pași:

- 1 Faceți clic pe **Start**, faceți clic cu butonul din dreapta pe **Computer**, apoi selecționați **Gestionare**.
- 2 Faceți clic pe **Gestionare disc**, sub **Stocare**, în panoul din partea stângă.  
Volumul partiției de recuperare și volumul total al unității C se afișează pe rândul **Disc 0** din panoul central.

## Securitatea sistemului

### Cum îmi pot proteja computerul împotriva amenințărilor de securitate, precum virușii?

Sistemul de operare Microsoft Windows este preinstalat pe computerul dumneavoastră. Cel mai bun mod de a vă proteja computerul împotriva amenințărilor de securitate, precum virușii, este să descărcați și să instalați cu regularitate cele mai recente actualizări Windows.

Puteți obține actualizări Windows importante astfel:



Computerul dvs. trebuie să fie conectat la Internet pentru a descărca actualizările.

- 1 Conectați-vă la Internet.
- 2 Faceți dublu clic pe pictograma **Avertizări de securitate Windows** din bara de activități.
- 3 Urmați instrucțiunile de pe ecran pentru a seta actualizarea automată sau programată.

### Cum îmi mențin software-ul antivirus actualizat?

Puteți ține programul software **McAfee** la curent cu ultimele actualizări de la McAfee, Inc.

Pentru a descărca și instala cele mai recente actualizări de securitate, urmați acești pași:

- 1 Faceți clic pe **Start, Toate programele, McAfee și McAfee SecurityCenter**.
- 2 Faceți clic pe butonul situat în colțul din stânga-sus al ferestrei pentru a actualiza programul.
- 3 Urmați instrucțiunile de pe ecran pentru a selecta și pentru a descărca actualizările.

Consultați fișierul de Ajutor din aplicația software pentru informații suplimentare.

## Bateria

### Cum găsesc nivelul de încărcare a bateriei?

Puteți verifica nivelul de încărcare a bateriei cu ajutorul indicatorului de încărcare. Consultați **Încărcarea bateriei (pagina 22)** pentru informații suplimentare.

### Când folosește computerul curent alternativ?

În cazul în care computerul este conectat direct la adaptorul AC, utilizează curent alternativ, chiar dacă s-a instalat și bateria.

### Când ar trebui să reîncarc bateria?

- Când nivelul bateriei scade sub 10%.
- Când indicatorul bateriei și indicatorul de alimentare luminează intermitent simultan.
- Când nu ați utilizat bateria pentru o perioadă mai lungă de timp.

### Când ar trebui să înlocuiesc bateria?

Dacă nivelul bateriei scade rapid după încărcarea completă a acesteia, este posibil ca bateria să se apropie de sfârșitul perioadei de funcționare și trebuie înlocuită.

Pentru a verifica capacitatea de încărcare a bateriei, consultați **Pentru a verifica capacitatea de încărcare a bateriei (pagina 24)**.



## Ar trebui să mă îngrijoreze faptul că bateria instalată este caldă?

Nu, este normal ca bateria să fie caldă atunci când alimentează computerul.

## Computerul poate intra în modul Hibernare în timp ce este alimentat de baterie?

Computerul poate intra în modul Hibernare în timp ce utilizează energie de la baterie, însă unele programe software și dispozitive periferice împiedică sistemul să intre în modul Hibernare. Dacă utilizați un program care împiedică sistemul să intre în modul Hibernare, salvați frecvent datele pentru a evita pierderea lor. Consultați **Utilizarea modului Hibernare (pagina 86)** pentru informații despre cum puteți activa modul Hibernare.

## Camera încorporată MOTION EYE

### De ce vizorul nu afișează imagini sau afișează imagini de calitate slabă?

- Camera încorporată **MOTION EYE** nu poate fi partajată între mai multe aplicații software. Părăsiți aplicația curentă înainte de a lansa altă aplicație.
- Vizorul poate prezenta unele anomalii, de exemplu linii orizontale, în cazul în care vizualizați un obiect care se deplasează rapid. Acest lucru este normal și nu indică o defecțiune.
- Dacă problemă persistă, reporniți computerul.

### De ce imaginile capturate au o calitate slabă?

- Imaginile capturate sub lumină fluorescentă pot prezenta reflexii ale luminii.
- Este posibil ca în imaginile capturate să apară o porțiune întunecată.
- În cazul în care capacul de protecție al lentilei este murdar, nu puteți realiza o fotografie clară. Curățați capacul. Consultați **Utilizarea camerei încorporate MOTION EYE (pagina 105)**.

### Ce ar trebui să fac dacă imaginile capturate prezintă cadre lipsă și întreruperi de sunet?

- Setările efectelor din aplicația software pot duce la pierderea cadrelor. Consultați fișierul de Ajutor din aplicația software pentru informații suplimentare.
- Este posibil ca pe computer să ruleze mai multe aplicații software decât poate suporta acesta. Părăsiți aplicațiile pe care nu le utilizați în acel moment.
- Este posibil ca funcția de gestionare a energiei computerului să fie activă. Verificați performanțele procesorului.

## Ce ar trebui să fac dacă la redarea filmelor lipsesc cadre atunci când computerul funcționează cu acumulatorul?

Bateria este pe punctul de a se descărca. Conectați computerul la o sursă de alimentare CA.

## Ce ar trebui să fac dacă imaginile capturate pâlâie?

Această problemă apare atunci când utilizați camera sub o lumină fluorescentă datorită nepotrivirii dintre frecvența de redare a luminii și viteza diafragmei.

Pentru a reduce scintilațiile, schimbați direcția camerei sau luminozitatea imaginilor capturate cu camera. În unele aplicații software, puteți seta o valoare corespunzătoare pentru una dintre proprietățile camerei (de ex. sursa de lumină, scintilațiile etc.) pentru a elimina perturbațiile produse de scintilații.

## De ce este suspendată pentru câteva secunde imaginea video provenită de la camera încorporată MOTION EYE?

Imaginea video poate fi suspendată pentru câteva secunde dacă:

- este folosită o tastă de comandă rapidă cu tasta **Fn**.
- crește încărcarea procesorului.

Acest lucru este normal și nu indică o defecțiune.

## Ce trebuie să fac dacă computerul devine instabil atunci când intră într-un mod de economisire a energiei în timp ce este folosită camera încorporată MOTION EYE?

În cazul în care computerul intră automat în modul Repaus sau Hibernare, modificați setările corespunzătoare modului de economisire de energie. Pentru a modifica setarea, consultați **Utilizarea modurilor de economisire a energiei** ([pagina 83](#)).

## Internetul

### Ce ar trebui să fac în cazul în care modemul nu funcționează?

- Cablul telefonic trebuie să fie conectat corespunzător la portul de modem de pe computer și la priza de perete.
- Cablul telefonic trebuie să fie funcțional. Conectați cablul la un telefon obișnuit și verificați dacă există ton de apel.
- Asigurați-vă că numărul de telefon pe care programul îl apelează este corect.
- Asigurați-vă că aplicația software pe care o utilizați este compatibilă cu modemul computerului. (Toate programele Sony instalate în prealabil sunt compatibile.)
- Asigurați-vă că modemul este singurul dispozitiv conectat la linia telefonică.
- Urmați acești pași pentru a verifica setările:
  - 1 Faceți clic pe **Start**, apoi pe **Panou de Control**.
  - 2 Faceți clic pe **Hardware și sunete**.
  - 3 Faceți clic pe **Opțiuni telefonie și modem**.
  - 4 În fila **Modemuri**, verificați dacă este listat modemul dvs.
  - 5 În fila **Reguli de apelare**, verificați dacă informațiile despre amplasare sunt corecte.

## De ce viteza conexiunii prin modem este prea scăzută?

Computerul este echipat cu un modem V.92/V.90 compatibil. Mulți factori pot influența viteza conexiunii modemului, inclusiv bruiatul liniilor telefonice sau compatibilitatea cu echipamentul telefonic, precum faxurile sau alte modemi. În cazul în care credeți că modemul nu se conectează corespunzător la alte modemi pentru PC, faxuri sau la Furnizorul de Servicii de Internet (ISP), procedați astfel:

- Cereți companiei telefonice să verifice dacă linia telefonică nu este bruiată.
- Dacă problema este legată de fax, asigurați-vă că nu există probleme cu faxul pe care îl apelați și că acesta este compatibil cu dispozitivele fax modem.
- Dacă întâmpinați probleme la conectarea cu furnizorul de servicii de Internet, asigurați-vă că furnizorul de servicii de Internet nu are probleme tehnice.
- Dacă dispuneți de o a doua linie telefonică, încercați să conectați modemul la acea linie.

## Lucrul în rețea

### Ce ar trebui să fac în cazul în care computerul nu se poate conecta la un punct de acces LAN fără fir?

- Capacitatea conexiunii este afectată de distanță și de obstacole. Este posibil să fie necesar să îndepărtați calculatorul de obstacole sau să îl mutați mai aproape de punctul de acces pe care îl folosiți.
- Comutatorul **WIRELESS** trebuie să fie pornit, iar indicatorul **WIRELESS** de la computer să lumineze continuu.
- Asigurați-vă că sursa de alimentare a punctului de acces este pornită.
- Dacă doriți să conectați computerul la un punct de acces LAN fără fir utilizând lățimea de bandă de 5 GHz, asigurați-vă că opțiunea de utilizare a lățimii de bandă de 5 GHz sau a ambelor lățimi de bandă - benzile de 2,4 și 5 GHz - este selectată în fila **WLAN** a ferestrei cu setări **VAIO Smart Network**. Comunicațiile LAN fără fir (standardul IEEE 802.11a) care utilizează numai lățimea de bandă de 5 GHz, disponibilă numai în cazul modelelor selectate, sunt dezactivate în mod implicit.
- Urmați acești pași pentru a verifica setările:
  - 1 Faceți clic pe **Start**, apoi pe **Panou de Control**.
  - 2 Faceți clic pe **Vizualizare stare și sarcini rețea** din secțiunea **Rețea și Internet**.
  - 3 Faceți clic pe **Conectare la rețea** pentru a confirma faptul că punctul de acces este selectat.
- Verificați dacă este corectă cheia de criptare.

- Asigurați-vă că s-a selectat **Performanță maximă** pentru **Setări adaptor fără fir** în fereastra **Opțiuni de alimentare**. Selectarea oricărei alte opțiuni poate duce la un eșec al comunicării. Pentru a modifica setările, urmați acești pași:
  - 1 Faceți clic cu butonul din dreapta al mouse-ului pe simbolul de stare a alimentării din bara de activități, apoi selectați **Opțiuni de alimentare**.
  - 2 Faceți clic pe **Modificare setări plan** din planul curent de alimentare.
  - 3 Faceți clic pe **Modificare setări de alimentare complexe**.
  - 4 Selectați fila **Setări complexe**.
  - 5 Faceți dublu clic pe **Setări adaptor fără fir** și pe **Mod economisire energie**.
  - 6 Selectați **Performanță maximă** din lista verticală, atât pentru **Pe baterie** cât și pentru **Cuplat la rețea**.

## Ce ar trebui să fac în cazul în care nu pot accesa Internetul?

- Verificați setările punctului de acces. Pentru informații suplimentare, consultați manualul primit împreună cu punctul de acces.
- Punctul de acces și computerul trebuie să fie conectate unul la celălalt.
- Îndepărtați computerul de obstacole sau mutați-l mai aproape de punctul de acces pe care îl utilizați.
- Computerul trebuie să fie configurat în mod adecvat pentru accesul la Internet.
- Asigurați-vă că s-a selectat **Performanță maximă** pentru **Setări adaptor fără fir** în fereastra **Opțiuni de alimentare**. Selectarea oricărei alte opțiuni poate duce la un eșec al comunicării. Urmați pașii din **Ce ar trebui să fac în cazul în care computerul nu se poate conecta la un punct de acces LAN fără fir? (pagina 126)** pentru a modifica setările.

## De ce viteza de transferare a datelor este scăzută?

- Viteza de transferare a datelor prin LAN fără fir este afectată de distanță și de obstacolele dintre dispozitive și punctele de acces. Alți factori sunt: configurația dispozitivului, starea semnalului radio și compatibilitatea aplicației software. Pentru a maximiza viteza de transfer a datelor, îndepărtați computerul de obstacole sau așezați-l mai aproape de punctul de acces pe care îl utilizați.
- Dacă folosiți un punct de acces LAN fără fir, este posibil ca dispozitivul să fie temporar supraîncărcat (în funcție de numărul de dispozitive care comunică prin intermediul punctului de acces).
- Dacă punctul dumneavoastră de acces interferează cu alte puncte de acces, schimbați canalul punctului de acces. Pentru informații suplimentare, consultați manualul primit împreună cu punctul de acces.
- Asigurați-vă că s-a selectat **Performanță maximă** pentru **Setări adaptor fără fir** în fereastra **Opțiuni de alimentare**. Selectarea oricărei alte opțiuni poate duce la un eșec al comunicării. Urmați pașii din **Ce ar trebui să fac în cazul în care computerul nu se poate conecta la un punct de acces LAN fără fir? (pagina 126)** pentru a modifica setările.



## Cum evit întreruperile transferului de date?

- Atunci când computerul este conectat la un punct de acces, întreruperile în transferul de date pot apărea dacă se transferă fișiere mari sau în cazul în care computerul se află în apropierea microundelor sau a telefoanelor fără fir.
- Mutați computerul mai aproape de punctul de acces.
- Conexiunea punctului de acces trebuie să fie intactă.
- Schimbați canalul punctului de acces. Pentru informații suplimentare, consultați manualul primit împreună cu punctul de acces.
- Asigurați-vă că s-a selectat **Performanță maximă** pentru **Setări adaptor fără fir** în fereastra **Opțiuni de alimentare**. Selectarea oricărei alte opțiuni poate duce la un eșec al comunicării. Urmați pașii din **Ce ar trebui să fac în cazul în care computerul nu se poate conecta la un punct de acces LAN fără fir? (pagina 126)** pentru a modifica setările.

## Ce sunt canalele?

- Comunicațiile LAN fără fir folosesc benzi de frecvență divizate, cunoscute și sub numele de canale. Canalele punctelor de acces LAN fără fir terțe pot fi presetate pe canale diferite față de dispozitivele Sony.
- Dacă utilizați un punct de acces LAN fără fir, consultați informațiile despre conectivitate din manualul primit odată cu punctul de acces.

## De ce se oprește conexiunea la rețea atunci când schimb cheia de criptare?

Două computere cu funcție LAN fără fir pot pierde o conexiune de rețea peer-to-peer, în cazul în care se modifică cheia de criptare. Aveți posibilitatea fie să restabiliți cheia de criptare la profilul inițial, fie să introduceți din nou cheia pe ambele computere pentru ca aceasta să se potrivească.

## Cum să afișez fereastra VAIO Smart Network?

Pentru a afișa fereastra **VAIO Smart Network** pe desktop, urmați acești pași:

- 1 Faceți clic pe **Start, Toate programele**, apoi pe **VAIO Control Center**.
- 2 Faceți clic pe **Network Connections** și pe **VAIO Smart Network**.
- 3 Faceți clic pe **Advanced** în panoul din dreapta.



Pentru informații despre programul software **VAIO Smart Network**, consultați fișierul de Ajutor inclus în programul software.

## Discurile optice

### De ce se blochează computerul când încearcă să citească un disc?

Este posibil ca discul pe care computerul încearcă să îl citească să fie murdar sau deteriorat. Urmăriți acești pași:

- 1 Apăsați pe tastele **Ctrl+Alt+Delete**, faceți clic pe săgeata de lângă butonul **Închidere**, apoi faceți clic pe **Repornire** pentru a reporni computerul.
- 2 Scoateți discul din unitatea de disc optică.
- 3 Verificați ca discul să nu fie deteriorat sau murdar. Dacă trebuie să curățați discul, consultați **Manipularea discurilor (pagina 106)** pentru instrucțiuni.

### Ce ar trebui să fac în cazul în care tava unității nu se deschide?

- Computerul trebuie să fie pornit.
- Apăsați butonul de scoatere a unității.
- Dacă butonul de scoatere a unității nu funcționează, faceți clic pe **Start** și **Computer**, faceți clic cu butonul din dreapta pe pictograma unității optice de disc și selectați **Scoatere**.
- Dacă niciuna dintre opțiunile de mai sus nu au efect, introduceți un obiect subțire și drept (precum o agrafă pentru hârtie) în orificiul de scoatere manuală de pe unitatea de disc optică.
- Încercați să reporniți computerul.

## Ce ar trebui să fac dacă nu pot reda corect un disc pe computer?

- Asigurați-vă că discul este introdus în unitatea de disc optică cu eticheta în sus.
- Asigurați-vă că programele necesare sunt instalate în conformitate cu instrucțiunile producătorului.
- Dacă un disc este murdar sau deteriorat, computerul nu va mai răspunde la comenzi. Urmăți acești pași:
  - 1 Apăsați pe tastele **Ctrl+Alt+Delete**, faceți clic pe săgeata de lângă butonul **Închidere**, apoi faceți clic pe **Repornire** pentru a reporni computerul.
  - 2 Scoateți discul din unitatea de disc optică.
  - 3 Verificați ca discul să nu fie deteriorat sau murdar. Dacă trebuie să curățați discul, consultați **Manipularea discurilor (pagina 106)** pentru instrucțiuni.
- Dacă se redă un disc, dar nu se poate auzi sunetul, procedați în felul următor:
  - Este posibil ca volumul să fie dezactivat prin apăsarea pe tastele **Fn+F2** sau pe butonul (S1) de întrerupere a sunetului. Apăsați din nou pe taste sau pe buton.
  - Este posibil ca volumul să fie redus la minim prin apăsarea pe tastele **Fn+F3**. Mențineți apăsată tastele **Fn+F4** pentru a mări volumul, astfel încât să auziți sunetul emis.
  - Faceți clic cu butonul din dreapta pe pictograma de volum din bara de activități, apoi faceți clic pe **Deschidere mixer volum** pentru a verifica setările.
  - Verificați setările de volum din mixerul audio.
  - Dacă folosiți difuzoare externe, verificați setările de volum ale difuzoarelor și conexiunile dintre difuzoare și computer.
  - Asigurați-vă că s-a instalat software-ul de driver corect. Urmăți acești pași:
    - 1 Faceți clic pe **Start**, apoi pe **Panou de Control**.
    - 2 Faceți clic pe **Sistem și întreținere**.
    - 3 Faceți clic pe **Sistem**.

- 4 Faceți clic pe **Manager dispozitive** în panoul din stânga.  
Se afișează fereastra **Manager dispozitive** în care sunt enumerate dispozitivele hardware ale computerului dumneavoastră.  
Dacă în dreptul unui dispozitiv din listă se afișează un „X” sau un semn de exclamare, este posibil să fie necesară activarea aceluia dispozitiv sau reinstalarea driverului.
  - 5 Faceți dublu clic pe dispozitivul unității de disc optice pentru a deschide o listă cu unitățile de disc optice de pe computerul dvs.
  - 6 Faceți dublu clic pe unitatea dorită.  
Puteți confirma software-ul de driver selectând fila **Driver**, apoi făcând clic pe **Detalii Driver**.
  - 7 Faceți clic pe **OK** pentru a închide fereastra.
- Asigurați-vă că pe disc nu este lipită o etichetă adezivă. O astfel de etichetă se poate dezlipi în timp ce discul este în interiorul unității, cauzând astfel deteriorarea sau funcționarea defectuoasă a unității.
  - Dacă apare un mesaj de avertizare cu privire la codul regiunii, este posibil ca discul să fie incompatibil cu unitatea de disc optică. Verificați pe ambalaj compatibilitatea codului de regiune cu unitatea de disc optică.
  - Dacă observați condens pe computer, nu utilizați computerul cel puțin o oră. Condensul poate duce la defectarea computerului.
  - Computerul trebuie să utilizeze o sursă de alimentare cu curent alternativ. Încercați din nou redarea discului.

## Ce ar trebui să fac în cazul în care nu pot scrie date pe un suport CD?

- Asigurați-vă că nu porniți nicio aplicație software și că nu permiteți niciuneia să fie pornită automat, nici măcar un economizor de ecran.
- Dacă folosiți un disc CD-R/RW cu o etichetă adezivă atașată, înlocuiți-l cu unul fără etichetă adezivă. Utilizarea unui disc cu o etichetă adezivă lipită ar putea duce la o eroare de scriere sau la deteriorări de altă natură.

## Ce ar trebui să fac în cazul în care nu pot scrie date pe un suport DVD?

- Asigurați-vă că folosiți suportul DVD înregistrabil corect.
- Verificați ce format DVD înregistrabil este compatibil cu unitatea dumneavoastră de disc optică. Suporturile DVD înregistrabile de anumite mărci nu funcționează.

## Afișajul

### De ce se închide ecranul meu?

- ❑ Ecranul computerului se poate închide în cazul în care computerul nu mai este alimentat sau intră într-un mod de economisire a energiei (Repaus sau Hibernare). În cazul în care computerul se află în modul Repaus LCD (Video), apăsați pe orice tastă pentru a reveni la modul Normal. Consultați **Utilizarea modurilor de economisire a energiei (pagina 83)** pentru informații suplimentare.
- ❑ Verificați dacă computerul dvs. este bine conectat la o sursă de alimentare și dacă este pornit, precum și dacă indicatorul de alimentare luminează continuu.
- ❑ În cazul în care computerul utilizează energie de la acumulator, asigurați-vă că acumulatorul este instalat corect și că este încărcat. Consultați **Utilizarea bateriei (pagina 19)** pentru informații suplimentare.
- ❑ Dacă ieșirea de afișaj este direcționată spre un monitor extern, apăsați pe tastele **Fn+F7**. Consultați **Combinatii și funcții cu tasta Fn (pagina 29)** pentru informații suplimentare.

### Ce ar trebui să fac dacă nu văd imagini sau clipuri video corecte?

- ❑ Asigurați-vă că ați selectat opțiunea **Maxim (32 biți)** pentru culorile de afișare înainte de a utiliza software-ul pentru video/imagini sau de a porni redarea unui DVD. Selectarea altei opțiuni poate împiedica un astfel de software să afișeze imaginile corect. Pentru a modifica culorile de afișare, urmați acești pași:
  - 1 Faceți clic cu butonul din dreapta pe desktop, apoi selectați **Personalizare**.
  - 2 Faceți clic pe **Setări afișare**.
  - 3 Selectați **Maxim (32 biți)** sub **Culori**.
- ❑ Nu modificați rezoluția sau culorile de afișare în timp ce utilizați software-ul pentru video/imagini sau redați DVD-uri, deoarece poate rezulta o redare/afișare incorectă sau instabilitatea operațiilor sistemului. În plus, este recomandabil să dezactivați economizorul de ecran înainte de a porni redarea unui DVD. Dacă economizorul de ecran este activat, acesta poate porni în timpul redării DVD-ului, împiedicând vizionarea corectă a acestuia. S-a constatat că unele economizoare de ecran modifică rezoluția și culorile de afișare.

## De ce nu se afișează pe ecran un fișier video?

- ❑ Dacă ieșirea de afișare este direcționată spre ecranul extern, iar acesta este deconectat, este imposibil de afișat o înregistrare video pe ecranul computerului dvs. Opriți redarea fișierului video, selectați ecranul computerului drept dispozitiv de afișare, apoi porniți din nou redarea fișierului video. Consultați **Selectarea modurilor de afișare (pagina 66)** pentru schimbarea ieșirii de afișaj. În mod alternativ, puteți apăsa pe tastele **Fn+F7** pentru a schimba dispozitivul de afișare. Consultați **Combi-nații și funcții cu tasta Fn (pagina 29)** pentru informații suplimentare.
- ❑ Este posibil ca memoria video a computerului dumneavoastră să fie insuficientă pentru a afișa înregistrări video la rezoluție mare. În acest caz, micșorați rezoluția ecranului LCD.

Pentru a modifica rezoluția ecranului, urmați pașii:

- 1 Faceți clic cu butonul din dreapta pe desktop, apoi selectați **Personalizare**.
- 2 Faceți clic pe **Setări afișare**.
- 3 Mutați cursorul de sub **Rezoluție** spre stânga sau spre dreapta, pentru a reduce sau pentru crește rezoluția ecranului.



Puteți verifica volumul total disponibil de memorie grafică și memorie video. Faceți clic cu butonul din dreapta pe desktop, selectați **Personalizare**, faceți clic pe **Setări afișare**, **Setări complexe**, apoi pe fila **Adaptor**. Este posibil ca valoarea afișată să fie diferită de memoria reală a computerului dvs.

## Ce ar trebui să fac în cazul în care ecranul este întunecat?

Apăsați pe tastele **Fn+F6** pentru a spori luminozitatea ecranului computerului.



## Ce ar trebui să fac dacă luminozitatea LCD a ecranului se schimbă?

- Setarea luminozității LCD, ajustată cu tastele **Fn+F5/F6**, este temporară și este posibil să se revină la setarea inițială atunci când computerul revine la modul Normal din modul Repaus sau Hibernare. Pentru a salva setarea preferată pentru luminozitate, urmați acești pași:
  - 1 Faceți clic cu butonul din dreapta al mouse-ului pe simbolul de stare a alimentării din bara de activități, apoi selectați **Opțiuni de alimentare**.
  - 2 Faceți clic pe **Modificare setări plan** din planul curent de alimentare.
  - 3 Faceți clic pe **Modificare setări de alimentare complexe**.
  - 4 Selectați fila **Setări complexe**.
  - 5 Faceți dublu clic pe **Afișaj**.
  - 6 Ajustați setarea luminozității LCD din cadrul elementului pentru ajustarea luminozității.

- ❑ În cazul modelelor cu placă video ATI, este posibil ca ecranul computerului dvs. să se dezactiveze temporar:
    - ❑ atunci când conectați sau deconectați adaptorul AC
    - ❑ imediat după ce porniți computerul cu tensiune de la baterie
- Pentru a salva setarea preferată pentru luminozitate, urmați acești pași:

- 1 Faceți clic pe **Start**, apoi pe **Panou de Control**.
- 2 Faceți clic pe **Hardware și sunete**.
- 3 Faceți clic pe **Se modifică în momentul în care computerul intră în repaus** în **Opțiuni de alimentare**.
- 4 Faceți clic pe **Modificare setări de alimentare complexe**.
- 5 Derulați în jos lista și faceți clic pe **ATI Graphics Power Settings**.
- 6 Faceți dublu clic pe **ATI PowerPlay Settings**.
- 7 Comutați opțiunea curentă pentru **On battery** la **Maximum Performance**.
- 8 Faceți clic pe **OK**.

## Ce ar trebui să fac în cazul în care monitorul extern rămâne închis?

Dacă nu puteți schimba dispozitivul de afișare prin intermediul tastelor **Fn+F7**, trebuie să modificați setările pentru monitor extern prin intermediul **VAIO Control Center**. Pentru a modifica setările, lansați **VAIO Control Center**, selectați elementul de control pentru monitorul extern, apoi faceți clic pentru a selecta caseta pentru schimbarea opțiunilor de detectare automată a monitorului extern. Apoi, folosiți tastele **Fn+F7** pentru a schimba dispozitivul de afișare.

## Cum execut Windows Aero?

Pentru a executa Windows Aero, urmați acești pași:

- 1 Faceți clic pe **Start**, apoi pe **Panou de Control**.
- 2 Faceți clic pe **Particularizare culori** din **Aspect și personalizare**.
- 3 Faceți clic pe **Deschidere proprietăți aspect clasic pentru mai multe opțiuni de culoare**.
- 4 Selectați **Windows Aero** din opțiunile **Schemă de culori** din fila **Aspect**.
- 5 Faceți clic pe **OK**.

Pentru informații legate de funcțiile Windows Aero, precum Windows Flip 3D, consultați **Ajutor și Asistență Windows**.

## Imprimarea

### Ce ar trebui să fac în cazul în care nu pot imprima un document?

- ❑ Imprimanta trebuie să fie pornită, iar cablul imprimantei trebuie să fie conectat corespunzător la porturile de la imprimantă, respectiv de la computerul dvs.
- ❑ Asigurați-vă că imprimanta este compatibilă cu sistemul de operare Windows instalat pe computerul dvs.
- ❑ Este posibil să fie necesară instalarea driverului pentru imprimantă înainte de a utiliza imprimanta. Pentru informații suplimentare, consultați manualul furnizat împreună cu imprimanta.
- ❑ Dacă imprimanta nu funcționează după ce computerul își reia activitatea dintr-un mod de economisire a energiei (Repaus sau Hibernare), reporniți computerul.
- ❑ În cazul în care imprimanta include o serie de funcții de comunicare bidirecțională, este posibil ca dezactivarea acestor funcții pe computerul dvs. să activeze imprimarea. Urmați acești pași:
  - 1 Faceți clic pe **Start**, apoi pe **Panou de Control**.
  - 2 Faceți clic pe **Imprimantă** din secțiunea **Hardware și sunete**.
  - 3 Faceți clic cu butonul din dreapta pe pictograma corespunzătoare imprimantei, apoi selectați **Proprietăți**.
  - 4 Faceți clic pe fila **Porturi**.
  - 5 Faceți clic pentru a deselecta caseta **Se activează suportul bidirecțional**.
  - 6 Faceți clic pe **OK**.

Astfel se dezactivează funcțiile de comunicație bidirecțională ale imprimantei, cum ar fi transferul de date, monitorizarea stării și panoul de control de la distanță.

## Microfonul

### Ce ar trebui să fac în cazul în care microfonul nu funcționează?

- ❑ Dacă folosiți un microfon extern, asigurați-vă că aceasta este pornit și că este conectat corespunzător la conectorul pentru microfon de pe computerul dvs.
- ❑ Este posibil ca dispozitivul de intrare audio să nu fie corect configurat. Pentru a configura dispozitivul de intrare audio, urmați acești pași:
  - 1 Închideți toate programele deschise.
  - 2 Faceți clic pe **Start**, apoi pe **Panou de Control**.
  - 3 Faceți clic pe **Hardware și sunete**.
  - 4 Faceți clic pe **Gestionare dispozitive audio** din secțiunea **Sunet**.
  - 5 În fila **Înregistrare**, selectați dispozitivul dorit pentru intrare audio și faceți clic pe **Stabilire ca implicit**.

### Cum pot evita microfonia?

Microfonia apare atunci când microfonul primește sunetul din partea unui dispozitiv de ieșire audio, precum un difuzor.

Pentru a evita această problemă:

- ❑ Țineți microfonul la distanță de dispozitivul de ieșire audio.
- ❑ Micșorați volumul difuzoarelor și al microfonului.

## Difuzoarele

### Ce ar trebui să fac în cazul în care nu aud sunetul provenit de la difuzoarele încorporate?

- Dacă utilizați un program care are propriul control de volum, asigurați-vă că acesta este setat corespunzător. Pentru informații suplimentare, consultați fișierul de Ajutor al programului.
- Este posibil ca volumul să fie dezactivat prin apăsarea pe tastele **Fn+F2** sau pe butonul (S1) de întrerupere a sunetului. Apăsați din nou pe taste sau pe buton.
- Este posibil ca volumul să fie redus la minim prin apăsarea pe tastele **Fn+F3**. Mențineți apăsată tastele **Fn+F4** pentru a mări volumul, astfel încât să auziți sunetul emis.
- Verificați controalele pentru volum din Windows făcând clic pe pictograma de volum din bara de activități.
- Este posibil ca dispozitivul de ieșire audio să nu fie corect configurat. Pentru a schimba dispozitivul de redare a sunetului, consultați **Cum schimb dispozitivul de ieșire audio? (pagina 146)**.

### Ce ar trebui să fac în cazul în care difuzoarele externe nu funcționează?

- Consultați sugestiile din **Ce ar trebui să fac în cazul în care nu aud sunetul provenit de la difuzoarele încorporate? (pagina 142)**.
- Asigurați-vă că difuzoarele sunt conectate în mod adecvat și că volumul este destul de ridicat pentru a auzi sunetul.
- Asigurați-vă că difuzoarele sunt proiectate pentru a fi utilizate cu un computer.
- Dacă difuzoarele au un buton de întrerupere a sunetului, setați butonul în poziția oprit.
- Dacă difuzoarele dvs. necesită alimentare externă, asigurați-vă că difuzoarele sunt conectate la o sursă de curent. Pentru informații suplimentare, consultați manualul furnizat împreună cu difuzoarele.

## Dispozitivul touch pad

### Ce ar trebui să fac în cazul în care dispozitivul touch pad nu funcționează?

- ❑ Este posibil să fi dezactivat dispozitivul touch pad înainte de a conecta un mouse la computerul dvs. Consultați **Utilizarea dispozitivului Touch Pad (pagina 31)**.
- ❑ Asigurați-vă că nu este conectat un mouse la computerul dumneavoastră.
- ❑ În cazul în care indicatorul nu se mișcă în timp ce se execută o aplicație software, apăsați pe tastele **Alt+F4** pentru a închide fereastra aplicației.
- ❑ Dacă tastele **Alt+F4** nu au efect, apăsați o dată pe tasta Windows și apoi pe tasta **→** de mai multe ori, selectați **Repornire** cu tasta **↑** sau **↓** și apăsați pe tasta **Enter** pentru a vă reporni computerul.
- ❑ În cazul în care computerul nu repornește, apăsați pe tastele **Ctrl+Alt+Delete**, selectați săgeata din apropierea butonului **Închidere** cu tastele **↓** și **→** și apoi **Repornire** cu tasta **↑** sau **↓** și apăsați pe tasta **Enter** pentru a vă reporni computerul.
- ❑ Dacă această procedură nu funcționează, apăsați și mențineți apăsat butonul de alimentare până la închiderea computerului.



Închiderea computerului utilizând butonul de alimentare poate duce la pierderea datelor nesalvate.

## Tastatura

### Ce ar trebui să fac în cazul în care configurația tastaturii mele este greșită?

Structura de limbă a tastaturii computerului dvs. este afișată pe eticheta de pe ambalaj. Dacă alegeți o tastatură regională diferită atunci când efectuați configurarea sistemului Windows, configurația tastelor nu se va potrivi.

Pentru a schimba configurația tastaturii, urmați acești pași:

- 1 Faceți clic pe **Start**, apoi pe **Panou de Control**.
- 2 Faceți clic pe **Ceas, limbă și regiune**, apoi faceți clic pe **Opțiuni regionale și lingvistice**.
- 3 Modificați setările după cum doriți.

### Ce ar trebui să fac în cazul în care nu pot introduce anumite caractere de la tastatură?

Dacă nu puteți introduce caracterele **U, I, O, P, J, K, L, M** ș.a., este posibil să fie activată tasta **Num Lk**. Verificați dacă indicatorul luminos Num lock este stins. Dacă indicatorul Num lock este aprins, apăsați pe tasta **Num Lk** pentru a-l stinge, înainte de a introduce aceste caractere.



## Dischetele

### De ce nu apare pictograma Eliminarea în siguranță a unui dispozitiv hardware în bara de activități atunci când unitatea este conectată?

Computerul dvs. nu recunoaște unitatea de dischetă. Cablul USB trebuie să fie conectat în mod adecvat la portul USB. Dacă trebuie să fie securizați conectarea, așteptați câteva momente pentru ca unitatea să fie recunoscută de către computer. Dacă pictograma nu apare în continuare, urmați acești pași:

- 1 Închideți toate programele care accesează unitatea de dischetă.
- 2 Așteptați ca indicatorul luminos de pe unitatea de dischetă să se stingă.
- 3 Apăsăți butonul de scoatere pentru a îndepărta discheta și deconectați unitatea de dischetă USB de la computer.
- 4 Conectați din nou unitatea de dischetă introducând conectorul USB în portul USB.
- 5 Reporniți computerul făcând clic pe **Start**, pe săgeata de lângă butonul **Blocare**, apoi pe **Repornire**.

### Ce ar trebui să fac în cazul în care nu pot scrie date pe o dischetă?

- Asigurați-vă că discheta este introdusă corespunzător în unitate.
- Dacă discheta este introdusă corespunzător și, în continuare, nu puteți scrie date pe aceasta, este posibil ca discheta să fie plină sau protejată la scriere. Aveți posibilitatea să utilizați fie o dischetă care nu este protejată la scriere, fie puteți dezactiva opțiunea de protejare la scriere.

## Audio/Video

### Ce ar trebui să fac în cazul în care nu pot utiliza camera video digitală?

Dacă apare un mesaj în care se arată că dispozitivul i.LINK este deconectat sau dezactivat, probabil cablul i.LINK nu este conectat corespunzător la portul de la computer sau la camera digitală. Deconectați cablul și conectați-l din nou. Consultați **Conectarea unui dispozitiv i.LINK (pagina 74)** pentru informații suplimentare.

### Cum dezactivez sunetul de început al sistemului Windows?

Pentru a dezactiva sunetul de început al sistemului Windows, urmați acești pași:

- 1 Faceți clic pe **Start**, apoi pe **Panou de Control**.
- 2 Faceți clic pe **Hardware și sunete**.
- 3 Faceți clic pe **Gestionare dispozitive audio** din secțiunea **Sunet**.
- 4 În fila **Sunete** faceți clic pentru a deselecta caseta **Redare sunet de început Windows**.
- 5 Faceți clic pe **OK**.

### Cum schimb dispozitivul de ieșire audio?

Dacă nu auziți sunete emise de dispozitivul conectat la un port, precum un port USB, de ieșire HDMI, de ieșire optic sau conector pentru căști, trebuie să schimbați dispozitivul de ieșire a sunetului.

- 1 Închideți toate programele deschise.
- 2 Faceți clic pe **Start**, apoi pe **Panou de Control**.
- 3 Faceți clic pe **Hardware și sunete**.
- 4 Faceți clic pe **Gestionare dispozitive audio** din secțiunea **Sunet**.
- 5 În fila **Redare**, selectați dispozitivul dorit pentru redare și faceți clic pe **Stabilire ca implicit**.

## Ce ar trebui să fac dacă nu aud sunetul provenit de la dispozitivul de ieșire audio conectat la portul de ieșire HDMI, portul de ieșire optic sau mufa pentru căști?

Trebuie să schimbați dispozitivul de ieșire audio dacă doriți să auziți sunet emis de dispozitivul conectat la un port precum portul de ieșire HDMI, portul de ieșire optic sau mufa pentru căști. Pentru procedura detaliată, consultați **Cum schimb dispozitivul de ieșire audio? (pagina 146)**.

## De ce apar întreruperi ale sunetului și/sau omiteri de cadre atunci când redau materiale video de înaltă definiție precum cele înregistrate cu camera video digitală AVCHD?

Redarea de materiale video de înaltă definiție necesită resurse hardware semnificative precum CPU, GPU sau memoria computerului dvs. În timpul redării video, este posibil ca unele operații și/sau funcții să devină indisponibile și să apară întreruperi ale sunetului, omiteri de cadre și imposibilitatea redării în funcție de configurația computerului dvs.

## Memory Stick

### Ce ar trebui să fac dacă nu pot utiliza pe alte dispozitive un suport Memory Stick formatat pe un computer VAIO?

Este posibil să fie necesar să reformatați suportul Memory Stick.

Formatarea suportului Memory Stick șterge toate datele, inclusiv muzica salvată în prealabil pe acesta. Înainte de a reformata suportul Memory Stick, creați copii de rezervă pentru datele importante și verificați dacă suportul Memory Stick conține fișiere pe care doriți să le păstrați.

- 1 Copiați datele de pe suportul Memory Stick pe unitatea de stocare încorporată pentru a salva date sau imagini.
- 2 Formatați suportul Memory Stick urmând pașii din **Formatarea unui suport Memory Stick (pagina 44)**.

### Pot copia imagini de pe o cameră digitală folosind un suport Memory Stick?

Da, și puteți vedea clipurile video înregistrate cu camerele digitale compatibile cu suportul Memory Stick.

### De ce nu pot scrie date pe suportul Memory Stick?

Unele suporturi Memory Stick sunt echipate cu un comutator de prevenire a ștergerii, pentru a proteja datele împotriva ștergerii sau suprascrierii accidentale. Comutatorul de prevenire a ștergerii trebuie să fie oprit.

## Dispozitivele periferice

### Ce ar trebui să fac în cazul în care nu pot conecta un dispozitiv USB?

- ❑ Dacă este cazul, verificați dacă dispozitivul USB este pornit și dacă utilizează propria sursă de alimentare. De exemplu, dacă utilizați o cameră digitală, verificați dacă bateria este încărcată. Dacă utilizați o imprimantă, verificați conectarea cablului de alimentare la priza de curent alternativ.
- ❑ Încercați să folosiți un alt port USB de pe computerul dumneavoastră. Driverul ar putea fi instalat pentru portul specific folosit prima dată când ați conectat dispozitivul.
- ❑ Pentru informații suplimentare, consultați manualul furnizat împreună cu dispozitivul USB. Este posibil să fie necesar să instalați o aplicație software înainte de a conecta dispozitivul.
- ❑ Încercați să conectați un dispozitiv simplu, cu consum redus de energie, cum ar fi un mouse, pentru a testa dacă portul funcționează.
- ❑ Huburile USB pot împiedica funcționarea dispozitivelor din cauza unei defecțiuni de distribuție a alimentării. Vă recomandăm să conectați dispozitivul direct la computer, fără a folosi un hub.

## Mărci comerciale

Sony, VAIO, sigla VAIO, VAIO Control Center, VAIO Power Management, VAIO Power Management Viewer, VAIO Update și „BRAVIA” sunt mărci comerciale sau mărci comerciale înregistrate ale Sony Corporation.



și „Memory Stick”, „Memory Stick Duo”, „MagicGate”, „OpenMG”, „MagicGate Memory Stick”, „Memory Stick PRO”, „Memory Stick PRO-HG”, „Memory Stick Micro”, „M2” și sigla Memory Stick sunt mărci comerciale sau mărci comerciale înregistrate ale Sony Corporation.

Walkman este marcă comercială înregistrată a Sony Corporation.

Blu-ray Disc™ și sigla Blu-ray Disc sunt mărci comerciale ale Asociației Blu-ray Disc.

Intel, Pentium, Intel SpeedStep și Atom sunt mărci comerciale sau mărci comerciale înregistrate ale Intel Corporation.

Microsoft Windows Vista, sigla Windows și BitLocker sunt mărci comerciale sau mărci comerciale înregistrate ale Microsoft Corporation în S.U.A. și în alte țări.

i.LINK este marcă comercială a Sony folosită doar pentru a desemna faptul că un produs include o conexiune IEEE 1394.

Roxio Easy Media Creator este marcă comercială a Sonic Solutions.

WinDVD for VAIO și WinDVD BD for VAIO sunt mărci comerciale ale InterVideo, Inc.

ArcSoft și sigla ArcSoft sunt mărci comerciale înregistrate ale ArcSoft, Inc. ArcSoft WebCam Companion este o marcă comercială a ArcSoft, Inc.

ATI și ATI Catalyst sunt mărci comerciale ale Advanced Micro Devices, Inc.

Marca cuvântului Bluetooth și siglele sale sunt mărci comerciale înregistrate deținute de Bluetooth SIG, Inc. și utilizarea acestor mărci de către Sony Corporation este licențiată. Alte mărci comerciale și nume comerciale aparțin respectivilor proprietari.

Marca ExpressCard și siglele sale sunt deținute de PCMCIA și utilizarea acestor mărci de către Sony Corporation se efectuează sub licență. Alte mărci comerciale și nume comerciale aparțin respectivilor proprietari.

Sigla SD este marcă comercială. 

Sigla SDHC este marcă comercială. 

CompactFlash® este marcă comercială a SanDisk Corporation.

MultiMediaCard™ este marcă comercială a MultiMediaCard Association.

HDMI, sigla HDMI și High-Definition Multimedia Interface sunt mărci înregistrate ale HDMI Licensing LLC.

„PlaceEngine” este marcă comercială înregistrată a Koozyt, Inc.

Marca „PlaceEngine” a fost dezvoltată de Sony Computer Science Laboratories, Inc. și este licențiată de Koozyt, Inc.

•••, „XMB” și „cross media bar” sunt mărci comerciale ale Sony Corporation și Sony Computer Entertainment Inc.

„AVCHD” este o marcă comercială a Panasonic Corporation și Sony Corporation.

Toate celelalte nume de sisteme, produse și servicii sunt mărci comerciale ale respectivilor proprietari. În manual nu sunt prezente mărcile™ sau®.

Specificațiile pot fi modificate fără notificare. Toate celelalte mărci comerciale sunt mărci comerciale ale respectivilor proprietari.

Este posibil ca nu toate software-urile listate mai sus să se livreze împreună cu modelul dvs.

Pentru a afla ce aplicații software sunt disponibile pentru modelul dvs., consultați specificațiile online.

## Notă

© 2009 Sony Corporation. Toate drepturile rezervate.

Acest manual și aplicațiile software descrise aici, în întregime sau parțial, nu pot fi reproduse, traduse sau reduse la o formă prin care să poată fi citite de sisteme automate, fără aprobare prealabilă, în scris.

Sony Corporation nu oferă nicio garanție în ceea ce privește acest manual, software-ul sau alte informații, conținute de prezentul și prin prezentul, renunță în mod expres la orice garanții implicite sau condiții de comercializare sau conformitate pentru un motiv anume cu privire la acest manual, la software sau alte astfel de informații. Sony Corporation nu va fi responsabilă în nicio situație pentru daunele incidentale, ulterioare sau speciale, rezultate în urma prejudiciilor, contractelor sau în alt mod, produse ca urmare sau în legătură cu acest manual, cu software-ul sau cu alte informații conținute în acest manual sau cu folosirea acestuia.

În manual nu sunt prezente mărcile <sup>TM</sup> sau ®.

Sony Corporation își rezervă dreptul de modifica acest manual sau informațiile conținute de acesta în orice moment, fără notificare. Software-ul descris în prezentul este guvernat de termenii unui acord de licență de utilizare separat.

Sony Corporation nu își asumă răspunderea și nu va compensa pierderile de înregistrări de pe computerul dvs., medii de înregistrare externe sau dispozitivele de înregistrare și nicio altă pierdere relevantă, inclusiv neefectuarea de înregistrări cauzată de o defecțiune a computerului dvs. sau situația în care conținutul unei înregistrări este pierdut sau deteriorat ca urmare a unei defecțiuni sau reparații a computerului dvs. Sony Corporation nu va restabili, recupera sau replica în niciun caz conținutul înregistrat în computerul dvs., pe medii de înregistrare externe sau pe dispozitive de înregistrare.



