

SONY®

4-170-065-11(1)



IX86

Stolek pro systém domáceho kina

CZ

Návod k obsluze

System domáceho kina s podstavcom

SK

Návod na použitie

RHT-G5



Stolek pro systém domácího kina

CZ

Návod k obsluze
RHT-G5



Průvodce instalací stolku pro systém domácího kina

Ušchovejte tohoto průvodce a návod k obsluze pro budoucí použití.

RHT-G5

Bezpečnost

Děkujeme vám, že jste si zakoupili tento výrobek.

Výrobky Sony jsou navrženy s ohledem na bezpečnost. Nesprávné použití může způsobit vážná zranění v důsledku požáru, úrazu elektrickým proudem nebo převrácení nebo pádu výrobku. Předcházejte podobným nehodám dodržováním bezpečnostních opatření.

Tento průvodce instalací popisuje správné zacházení s výrobkem a důležité bezpečnostní pokyny pro zabránění nehodám. Přečtete si pozorně tuto příručku a používejte výrobek správně.

VAROVÁNÍ

Nedodržení následujících bezpečnostních pokynů může způsobit vážné zranění nebo smrt v důsledku požáru nebo úrazu elektrickým proudem nebo může dojít k převrácení a poškození výrobku.

Montáž stolku provádějte řádným způsobem podle uvedených pokynů.

Nedostatečně utažený nebo chybějící šroub může mít za následek převrácení stolku nebo pád televizoru, což by mohlo způsobit vážné zranění nebo vznik škody.

Umístěte stůl na pevný a rovný povrch.

Dbejte na to, aby nebyl stůl nakloněn. V opačném případě může dojít k převrácení stolku nebo k pádu televizoru, což by mohlo způsobit vážné zranění nebo vznik škody.

Před instalací stolku na měkký povrch, jako je například koberec, rohož atd., umístěte na určené místo pevnou desku.

Neinstalujte a nepoužívejte poškozený stůl.

Neinstalujte a nepoužívejte stůl, pokud jsou v něm praskliny. V opačném případě může dojít k převrácení televizoru a vážným zraněním nebo hmotným škodám.

UPOZORNĚNÍ

V případě nedodržení následujících bezpečnostních pokynů může dojít k vážným zraněním nebo hmotným škodám.

Dbejte na to, aby instalaci a montáž stolku prováděly nejméně dvě osoby.

Pokud montáž a instalaci provádí pouze jedna osoba, může dojít k nehodě nebo zranění. Montáž a instalaci provádějte mimo dosah dětí.

Neprovádějte žádné úpravy stolku.

Stůl by mohl spadnout a způsobit zranění.

Nepokládejte na stůl horké předměty.

Teplota by mohla způsobit deformaci nebo odbarvení povrchu stolku.

Před montáží

Zkontrolujte dodané příslušenství (viz obrázek v pravém dolním rohu) a připravte si šroubovák.

* Síťový napájecí kabel a použitý ochranný materiál se liší v závislosti na oblasti.

Poznámka

- Při montáži stolku položte obalový materiál na podlahu, abyste zabránili jejímu poškození.
- Při montáži stolku je nutná spolupráce dvou nebo více osob.
- Při montáži stolku ponechejte hlavní jednotku na obalovém materiálu.

Montáž stolku

1 Upevněte boční desky (A a B) k hlavní jednotce (C) tak, že vložíte dvě vyčnívající části na obou bočních deskách do otvorů na hlavní jednotce.

Potom upevněte spodní desku (D) k bočním deskám tak, že vložíte dvě vyčnívající části na obou bočních deskách do otvorů na spodní desce.

Boční desky mají odlišný tvar. Pro správnou orientaci bočních desek se podívejte na obrázek. Spodní desku umístěte tak, aby strana s dlouhým černým panelem směřovala vpřed.

- 2 ① Vložte dvě vyčnívající části na zadní desce (F) do otvorů na hlavní jednotce (G) a potom pomocí tří krátkých šroubů (H) přišroubujte zadní desku k hlavní jednotce a ke spodní desce.
 Pokud nelze krátké šrouby zašroubovat do příslušných otvorů, upravte výšku zadní desky tak, aby se otvory pro šrouby překrývaly.
- 2 ② Pomocí dvou dlouhých šroubů (I) pro každou boční desku přišroubujte spodní desku (C) k oběma bočním deskám (A a B).

Poznámka

- Při montáži zašroubujte jednotlivé dvojice šroubů nejdříve jen částečně a potom je pevně dotáhněte.

- 3 ③ Otočte stolek podle obrázku.

Poznámka

- Nedržte stolek za hlavní jednotku.
- Abyste zabránili poškození podlahy, rozprostřete na podlahu při otáčení stolku velký kus látky nebo podložku.

- 4 ④ Zcela zasuňte podpěrné kolíky pro polici (I) do příslušných otvorů a položte polici (E) na podpěrné kolíky. Potom odstraňte ochranný materiál z předního panelu a síťového kabelu. Při umísťování police na podpěrné kolíky vyrovnejte výřezy v polici s kolíky.

* Síťový napájecí kabel a použitý ochranný materiál se liší v závislosti na oblasti.

- 5 ⑤ Položte horní skleněný panel (D) na horní plochu stolku.

Po montáži stolku se ujistěte, že vám nezbyly žádné přebytečné součásti. Pokud přestane být stolek stabilní, znovu dotáhněte šrouby.

Další informace o instalaci a ovládání stolku najdete v návodu k obsluze.

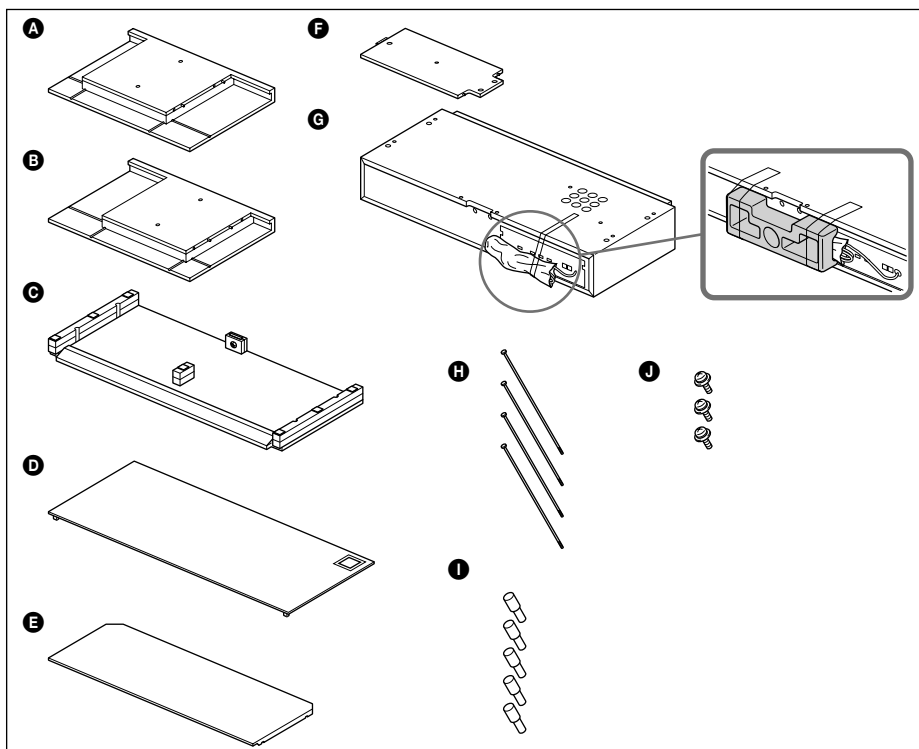

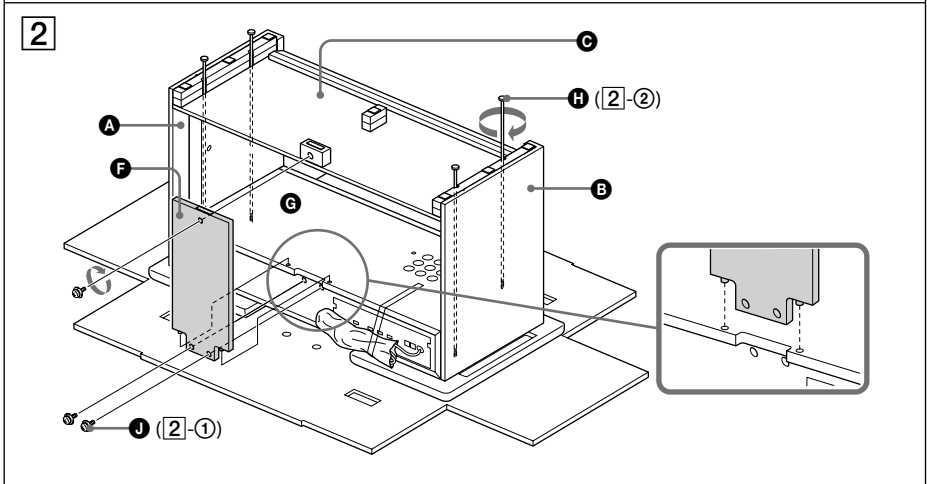
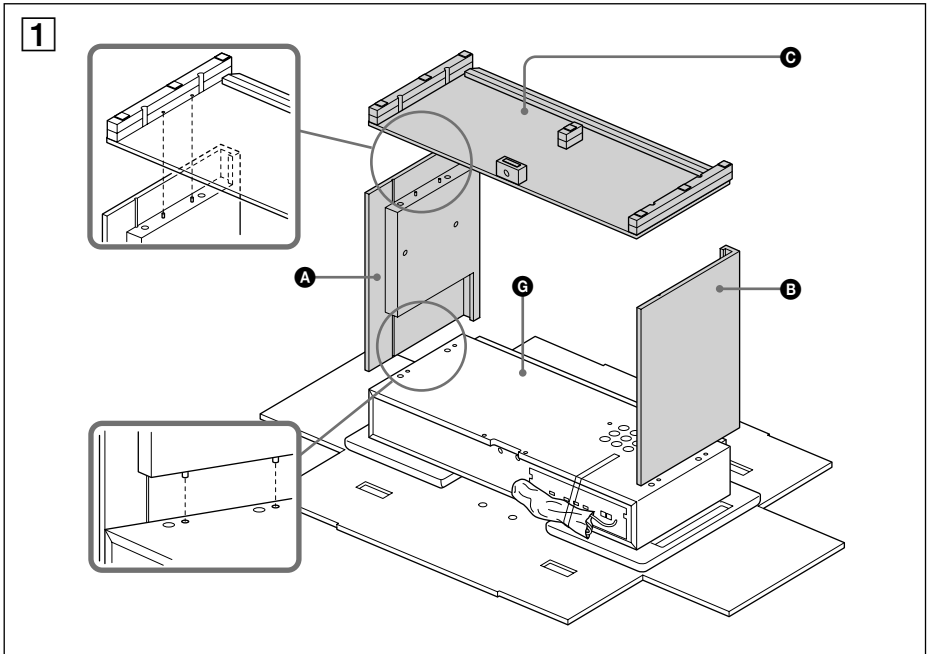

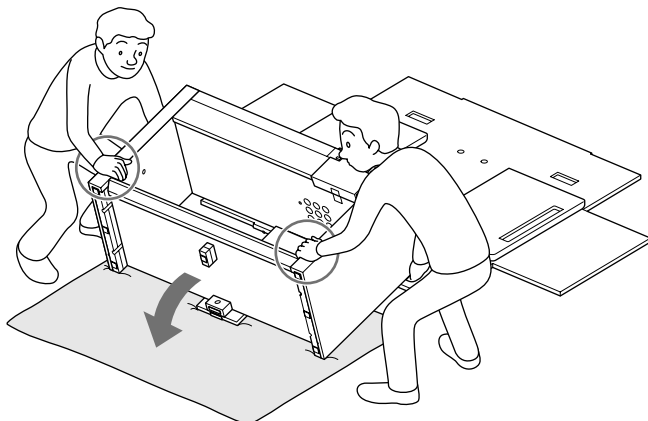
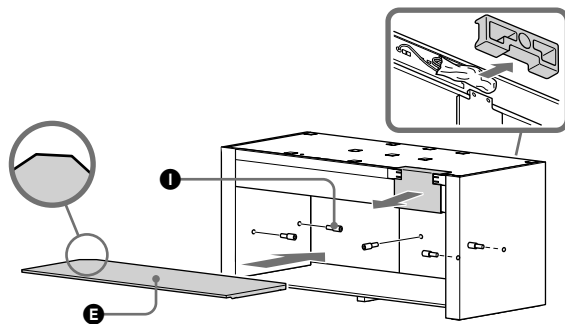
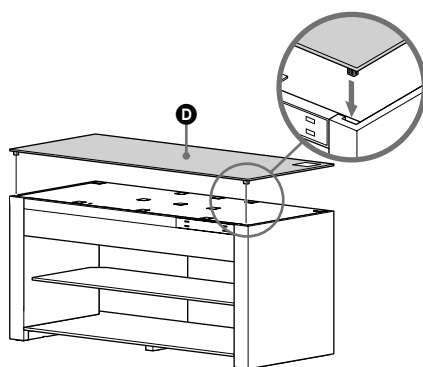
3**4****5**

VAROVÁNÍ

Neinstalujte přístroj do stísněného prostoru, jako například do knihovničky, vestavěné skříně a na podobná místa.

Abyste předešli nebezpečí vzniku požáru, nezakrývejte větrací otvory na přístroji novinami, ubrusy na stůl, závěsy, záclonami a podobně. Na přístroj nikdy nepokládejte zdroje otevřeného ohně, jako například zapálené svíčky.

Abyste předešli nebezpečí vzniku požáru nebo úrazu elektrickým proudem, nevystavujte přístroj kapající nebo stříkající vodě a nepokládejte na něj nádoby naplněné tekutinou, jako například vázy.

Stolek není úplně odpojen od síťového napájení, dokud je síťový kabel připojen do síťové zásuvky, a to ani ve chvílích, kdy je stolek vypnutý.

Jelikož zástrčka síťového napájecího kabelu slouží pro odpojení stolku od síťového napájení, připojte stolek do snadno přístupné síťové zásuvky. V případě zjištění jakéhokoliv neobvyklého provozního stavu stolku ihned odpojte zástrčku síťového napájecího kabelu ze síťové zásuvky.

Baterie nebo přístroje s vloženými bateriemi nevystavujte nadměrnému teplu, jako například přímému slunečnímu světlu, ohni a podobně.



Likvidace starých elektrických a elektronických zařízení (platí v zemích Evropské unie a dalších evropských zemích se systémem tříděného odpadu)

Tento symbol na výrobku nebo na jeho obalu znamená, že s tímto

výrobkem nesmí být zacházeno jako s běžným domovním odpadem. Místo toho je třeba tento výrobek odnést na příslušné sběrné místo, kde bude provedena recyklace takového elektrického a elektronického zařízení. Zajištěním správné likvidace výrobku předejdete možným negativním vlivům na životní prostředí a lidské zdraví, které se mohou v opačném případě projevit jako důsledek nesprávné manipulace při likvidaci tohoto výrobku. Recyklace materiálů přispívá k ochraně přírodních zdrojů. Se žádostí o podrobnější informace o recyklaci tohoto výrobku se prosím obraťte na místní úřady, místní služby pro sběr domovního odpadu nebo na obchod, kde jste výrobek zakoupili.



Likvidace starých baterií (platí v zemích Evropské unie a dalších evropských zemích se systémem tříděného odpadu)

Tento symbol na baterii nebo na jejím obalu znamená, že s baterií dodávanou k tomuto výrobku nesmí být zacházeno jako s běžným domovním odpadem.

U některých baterií může být tento symbol doplněn chemickými symboly. Chemické symboly pro rtuť (Hg) nebo olovo (Pb) jsou uvedeny v případě, že baterie obsahuje více než 0,0005 % rtuti nebo 0,004 % olova. Zajištěním správné likvidace baterií předejdete možným negativním vlivům na životní prostředí a lidské zdraví, které se mohou v opačném případě projevit jako důsledek nesprávné manipulace při likvidaci baterie. Recyklace materiálů přispívá k ochraně přírodních zdrojů. U výrobků, které vyžadují z důvodu bezpečnosti, výkonu nebo zachování dat trvalé připojení k vestavěné baterii, by taková baterie měla být vyměňována pouze kvalifikovaným servisním technikem. Pro zajištění správné likvidace baterie odnešte výrobek na konci jeho životnosti na příslušné sběrné místo, kde bude provedena recyklace takového elektrického a elektronického zařízení. U všech ostatních baterií si prosím přečtěte část popisující bezpečné vyjmutí baterie z výrobku. Odnešte baterii na příslušné sběrné místo zabývající se recyklací starých baterií. Se žádostí o podrobnější informace o recyklaci tohoto výrobku nebo baterie se prosím obraťte na místní úřady, místní služby pro sběr domovního odpadu nebo na obchod, kde jste výrobek zakoupili.

Poznámka pro zákazníky: Následující informace platí pouze pro zařízení prodávaná v zemích uplatňujících směrnice EU.

Výrobce tohoto výrobku je společnost Sony Corporation, 1-7-1 Konan, Minato-ku, Tokio, 108-0075 Japonsko. Autorizovaným zástupcem pro elektromagnetickou kompatibilitu (EMC) a bezpečnost výrobku je společnost Sony Deutschland GmbH, Hedelfinger Strasse 61, 70327 Stuttgart, Německo. V případě jakýchkoliv záležitostí týkajících se opravy nebo záruky se prosím obraťte na kontaktní adresy uvedené v samostatné servisní nebo záruční dokumentaci.

Obsah

VAROVÁNÍ	10
UPOZORNĚNÍ	11
Bezpečnostní upozornění	12
Začínáme	
Dodávané příslušenství	13
Příprava pro použití stolku	14
Připojení televizoru a přehrávače	15
Připojení satelitního přijímače nebo přijímače kabelové televize	17
Připojení dalších zařízení	18
Připojení síťového napájecího kabelu	19
Nastavení audio výstupu připojeného zařízení	19
Možnosti přehrávání	
Přehled částí a ovládacích prvků	20
Sledování televize	23
Použití dalších zařízení	23
Funkce rádia	
Ukládání rozhlasových stanic na předvolby	25
Poslech rádia	25
Pojmenování stanic na předvolbách	26
Používání systému RDS (Radio Data System)	27
Funkce prostorového (surround) zvuku	
Poslech prostorového (surround) zvuku	28

Funkce „BRAVIA“ Sync

Co je to „BRAVIA“ Sync?	29
Příprava pro použití funkce „BRAVIA“ Sync	29
Přehrávání disků Blu-ray/DVD	31
(One-Touch Play) (Přehrávání stisknutím jednoho tlačítka)	
Poslech TV zvuku z reproduktorů stolku	31
(System Audio Control) (Ovládání zvuku systému)	
Vypnutí stolku, televizoru a připojených zařízení	32
(System Power Off) (Vypnutí celého systému)	
Použití funkce úspory energie	32
(HDMI PASS THRU) (HDMI propust)	
Vypnutí funkce Audio Return Channel (Zpětný zvukový kanál)	33

Rozšířená nastavení

Nastavení pomocí nabídek zesilovače	34
--	----

Doplňující informace

Řešení problémů	38
Technické údaje	40
Rejstřík	43

VAROVÁNÍ

Pokud je televizor umístěn na stolek, neopírejte se o něj.

Televizor by mohl ze stolu spadnout a způsobit vážné zranění osob nebo smrt.

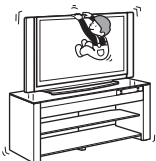

Pokud je na stolek umístěn televizor nebo jiné zařízení, nepřemísťujte stolek.

Před přemísťováním stolu sundejte televizor a další zařízení ze stolu. Pokud byste tak neučinili, může stolek ztratit

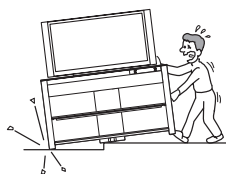

rovnováhu a převrhnout se, což by mohlo vést k vážnému zranění osob.

Zabraňte tomu, aby byl síťový napájecí kabel nebo jakýkoli propojovací kabel přiskřípnut mezi televizorem a stojanem.

- Mohlo by dojít k poškození síťového napájecího kabelu nebo propojovacího kabelu a ke vzniku požáru nebo úrazu elektrickým proudem.
- Při přemísťování stolu zabraňte tomu, aby se síťový napájecí kabel nebo jakýkoli propojovací kabel zachytil pod stolek.

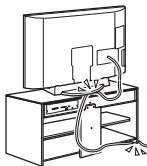

Nedovoďte dětem, aby šplhaly na stolek nebo aby se pohybovaly mezi policemi.

Pokud dítě vyleze na stolek nebo pokud se dostane mezi police a praskne sklo nebo se stolek převrhne, může dojít k vážnému zranění nebo usmrcení dítěte.

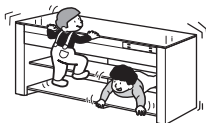

Při přemísťování stolu uchopte jeho základnu.

Při přemísťování stolu je třeba postupovat tak, že jej dvě osoby uchopí na obou koncích za základnu.

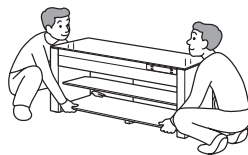

UPOZORNĚNÍ

Nepokládejte na horní plochu stolku žádné zahřáté předměty, jako například horkou pánev nebo konvici.

Horní skleněný panel by mohl prasknout a způsobit zranění. Nebo by mohlo dojít k poškození stolku.

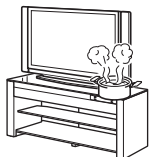

Nestoupejte na stolec.

Mohli byste spadnout nebo by se mohlo rozbít sklo a dojít k zranění.



Chraňte horní skleněný panel stolku před nadměrnými otřesy.

Tento stolec používá temperované sklo, které je opatřeno povrchovou úpravou zabraňující roztržení na drobné kousky.

Nicméně i tak je třeba dbát určité opatrnosti.

Pokud dojde k rozbití skla, mohou skleněné střepy způsobit zranění. Z tohoto důvodu dodržujte níže uvedené pokyny:

- Chraňte sklo před prudkým nárazem nebo pádem špičatých předmětů na plochu skla. Chraňte sklo před nadměrnými otřesy.
- Chraňte sklo před poškrábáním nebo nárazy špičatými předměty.
- Při instalaci zařízení dbejte na to, abyste zařízením neuhodili do horního skleněného panelu.

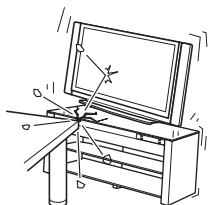

Nepoužívejte horní skleněný panel, pokud je naprasknutý.

Nepoužívejte horní skleněný panel, dojde-li k jeho naprasknutí. Horní skleněný panel by mohl prasknout a způsobit vážné zranění.

Pokud není stolec stabilní, znovu dotáhněte sedm šroubů použitých při instalaci.

Podrobnosti - viz „Průvodce instalací stolku pro systém domácího kina“ (součást příslušenství). Pokud budete nadále používat stolec i v případě, že jsou šrouby uvolněné, může se televizor převrhnout a způsobit zranění.

Tento stolec je určen pouze pro konkrétní typ televizoru.

V návodu k obsluze televizoru zkontrolujte, zda je tento stolec vhodný pro váš televizor.

Poznámka k povolenému zatížení

Nepokládejte na stolec žádné zařízení, jehož hmotnost přesahuje specifikované maximální povolené zatížení stolku (viz níže uvedený obrázek). V opačném případě může dojít k převrhnutí nebo poškození stolku.



Poznámky k instalaci

- Dejte pozor, abyste si mezi televizorem a stolkem nepřiskřípli prsty.
- Neinstalujte stolec na místo vystavené přímému slunečnímu světlu nebo do blízkosti topného tělesa.
- Neinstalujte stolec na místo s vysokou teplotou nebo vlhkostí nebo do exteriéru.
- Umístěte stolec na místo, kde bude zajištěno jeho dostatečné odvětrávání, aby se předešlo nárůstu teploty a prodloužila se provozní životnost stolku.
- Pokud budete stolec umísťovat na speciálně upravené povrchy (voskované, olejované, leštěné a podobně), dbejte zvláštní opatrnosti, protože může dojít ke vzniku skvrn nebo k odbarvení povrchu.

- Před přemísťováním stolku z něj nejprve sundejte televizor. Pokud tento krok neprovedete, může televizor ze stolku spadnout a způsobit zranění osob. Nedržte stolek za mřížku, protože by se mohla ze stolku uvolnit a mohlo by dojít k vážnému zranění osob. Buďte opatrní, abyste si při přemísťování stolku nepřiskřípli prsty.

Bezpečnostní upozornění

Bezpečnost

- Nepokládejte na stolek různé předměty, jako je například váza s květinami nebo keramické předměty.
- Neprovádějte žádné úpravy stolku.
- Pokud se do stolku dostane jakýkoli pevný předmět nebo tekutina, odpojte jej od síťové zásuvky a nechejte jej zkontrolovat kvalifikovaným servisním technikem, než jej opět začnete používat.

Zdroje napájení

- Pokud nebudete stolek delší dobu používat, nezapomeňte odpojit síťový napájecí kabel ze síťové zásuvky. Při odpojování síťového napájecího kabelu uchopte zástrčku; nikdy netahejte za samotný kabel.
- Výměnu síťového napájecího kabelu je možno provádět výhradně v kvalifikovaném servisním středisku.

Provoz

Před připojením dalších zařízení nezapomeňte stolek vypnout a odpojit od síťové zásuvky.

S případnými dotazy nebo problémy, které se týkají vašeho stolku, se prosím obračete na vašeho nejbližšího prodejce Sony.

Autorská práva

Tento stolek využívá technologie Dolby* Digital, Pro Logic Surround a DTS** Digital Surround System.

* Vyrobeno v licenci společnosti Dolby Laboratories. Dolby, Pro Logic a symbol dvojitého písmene D jsou obchodní značky společnosti Dolby Laboratories.

** Vyrobeno v licenci podle amerických patentů U.S. Patent #: 5451942; 5956674; 5974380; 5978762; 6487535 a dalších amerických a celosvětově vydaných patentů a nahlášených patentových práv. DTS a Symbol jsou registrované obchodní značky a DTS Digital Surround a loga DTS jsou obchodní značky společnosti DTS, Inc. Výrobek obsahuje software. © DTS, Inc. Všechna práva vyhrazena.

Tento stolek je vybaven technologií High-Definition Multimedia Interface (HDMI™).

HDMI, logo HDMI a High-Definition Multimedia Interface jsou obchodní značky nebo registrované obchodní značky společnosti HDMI Licensing LLC v USA a dalších zemích.

„BRAVIA“ je obchodní značka společnosti Sony Corporation.

„PlayStation“ je obchodní značka společnosti Sony Computer Entertainment Inc.

Dodávané příslušenství

- Dálkový ovladač (RM-ANU032) (1)

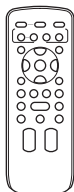

- Digitální optický kabel pro televizor (1)

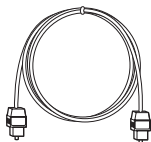

- Záruka (1)
- Návod k obsluze (1)
- Průvodce instalací stolku pro systém domácího kina (1)

Poznámka

- Balení rovněž obsahuje součásti nutné pro montáž stolku. Podrobnosti o jednotlivých součástech a montáži - viz „Průvodce instalací stolku pro systém domácího kina“ (součást příslušenství).

- Baterie velikosti AA (typu R6) (2)



- Drátová anténa pro pásmo FM (1)



Vložení baterií do dálkového ovladače

Stolek je možno ovládat prostřednictvím dodaného dálkového ovladače. Vložte dvě baterie velikosti AA (typu R6) tak, aby konce baterií označené + a – odpovídaly značkám uvnitř prostoru pro baterie.

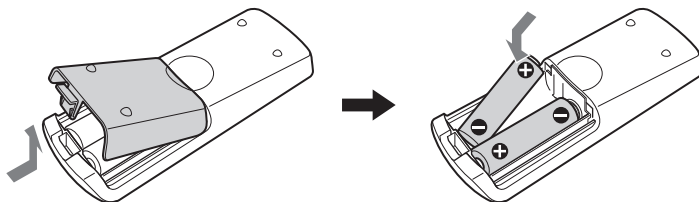

Poznámky

- Dálkový ovladač neponechávejte v místech s velmi vysokou teplotou nebo vlhkostí.
- Nepoužívejte novou baterii společně se starou.
- Dbějte na to, aby se do dálkového ovladače nedostaly žádné předměty (zejména při výměně baterií).
- Nevystavujte senzor dálkového ovládání přímému slunečnímu světlu nebo světelným zdrojům. V opačném případě by mohlo dojít k chybné funkci.
- Pokud nebudete dálkový ovladač delší dobu používat, vyjměte z něj baterie, abyste předešli možnému vytečení elektrolytu a případné korozi.

Příprava pro použití stolku

Montáž stolku

Stolek vyžaduje montáž. Podrobnosti - viz „Průvodce instalací stolku pro systém domácího kina“ (součást příslušenství).

Umístění

Umístění stolku proveďte po připojení veškerých zařízení ke stolku.

Umístěte stolek tak, aby byl vzdálen alespoň 7 cm od stěny. Toto opatření je nutné pro zajištění odvodu tepla a zabránění pádu televizoru ze stolku. Při instalaci stolku je nutná spolupráce dvou nebo více osob.

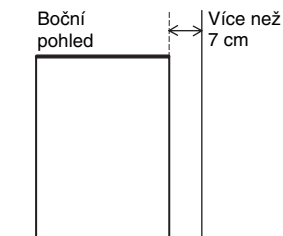

Poznámka

- Buďte opatrní, abyste si při umístění stolku nepřiskřípnuli prsty.

Zabránění pádu televizoru

Z bezpečnostních důvodů a kvůli ochraně v různých nebezpečných situacích zajistěte televizor pomocí uvedeného postupu.

Pokud máte LCD televizor Sony, proveďte následující kroky:

1 Umístěte televizor na stolek.

Televizor by měl být umístěn uprostřed stolku tak, aby byl zadní okraj televizoru vyrovnán se zadním okrajem stolku.

2 Upevněte zajišťovací pásek dodávaný s televizorem ke stolku.

Podrobnosti - viz návod k obsluze dodaný s LCD televizorem Sony.

Do středového otvoru na zadní straně stolku můžete upevnit šroub do dřeva.

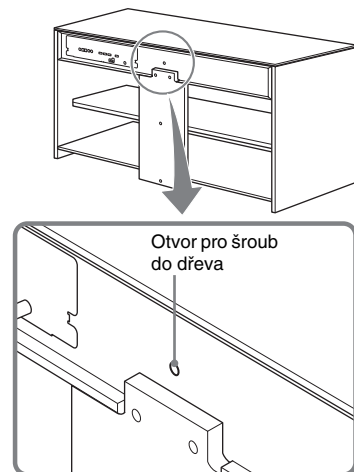

Připojení televizoru a přehrávače

Televizor anebo přehrávač s konektory HDMI připojte ke stolku pomocí kabelu HDMI. Pokud pomocí kabelů HDMI připojíte zařízení Sony podporující funkci „BRAVIA“ Sync, může být ovládání při nastavení funkce Control for HDMI (Ovládání přes HDMI) na televizoru zjednodušeno. Viz část „Funkce „BRAVIA“ Sync“ (strana 29).

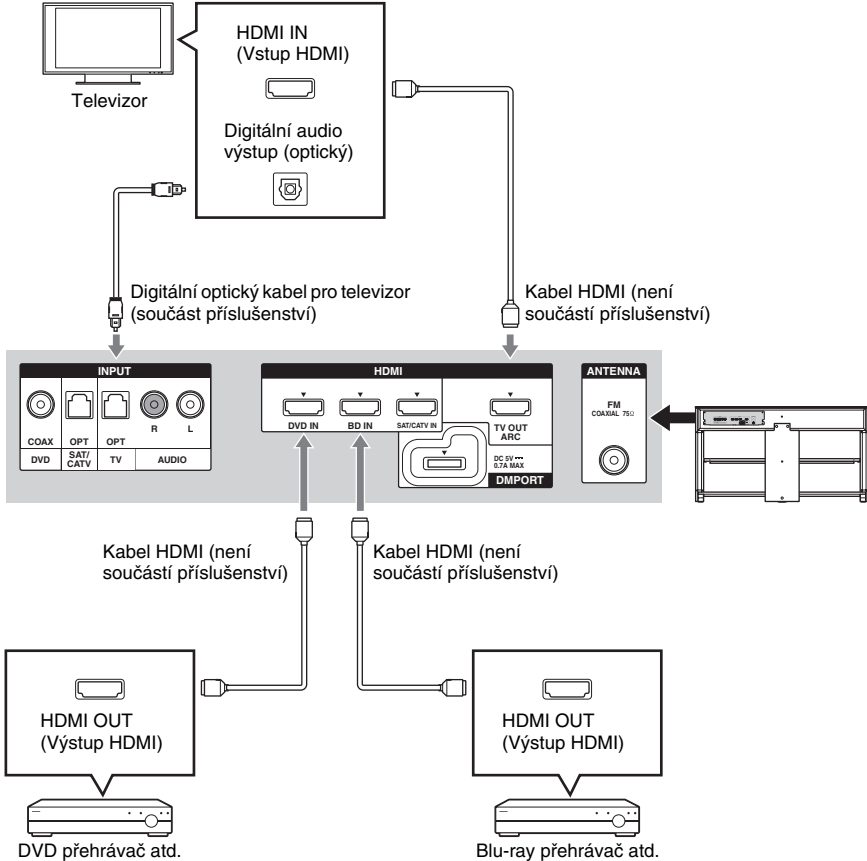

Poznámky

- Stolek podporuje funkci Audio Return Channel (ARC) (Zpětný zvukový kanál). Pokud pomocí kabelu HDMI připojíte stolek do konektoru HDMI na televizoru kompatibilním s funkcí ARC, není třeba propojovat televizor a stolek pomocí digitálního optického kabelu.
- Jestliže televizor podporuje funkci ARC, budou vedle konektoru HDMI na televizoru uvedena písmena „ARC“. Pokud však připojíte kabel HDMI do konektoru HDMI, který nepodporuje funkci ARC, nebude možné funkci ARC používat.
- Funkce ARC je dostupná pouze tehdy, pokud je funkce Control for HDMI (Ovládání přes HDMI) zapnutá.
- Všechny konektory HDMI na stolku podporují stejné funkce. Konzolu „PlayStation 3“ atd. můžete připojit do jakéhokoliv konektoru HDMI.

pokračování

- Pokud jsou různá zařízení současně připojena do konektorů INPUT OPT (Optický vstup)/INPUT COAX (Koaxiální vstup) a HDMI na stolku, bude mít prioritu konektor HDMI.

Rada

- I pokud je stolek vypnutý (v aktivním pohotovostním režimu), bude přes rozhraní HDMI odesílán signál HDMI z připojeného zařízení do televizoru. To vám umožní přehrávat obraz a zvuk z připojeného zařízení na televizoru.

Poznámky k HDMI připojení

- Použijte vysokorychlostní kabel HDMI. Při použití standardního kabelu HDMI nemusí být obraz 1 080p nebo Deep Colour zobrazen správně.
- Doporučujeme použít schválený kabel HDMI.
- Pokud je obraz ze zařízení připojeného prostřednictvím kabelu HDMI špatný nebo pokud není slyšet žádný zvuk, zkontrolujte nastavení připojeného zařízení.
- Audio signály (vzorkovací frekvence, bitová délka atd.) přenášené z konektoru HDMI mohou být připojeným zařízením potlačeny.
- Při přepínání vzorkovací frekvence nebo počtu kanálů výstupního audio signálu ze zařízení pro přehrávání může dojít k chvilkovému přerušování zvuku.
- Pokud připojené zařízení nepodporuje technologii ochrany autorských práv (HDCP), může být obraz anebo zvuk z konektoru HDMI TV OUT (Výstup HDMI pro TV) zkrácený nebo nemusí vystupovat vůbec.
V takovém případě zkontrolujte specifikace připojeného zařízení.
- Nedoporučujeme vám používat konverzní kabel HDMI-DVI.
- Pokud je na stolku vybrán vstupní zdroj „TV“, „FM“, „DMPORT“ nebo „AUDIO“, budou z konektoru HDMI TV OUT (Výstup HDMI pro TV) vystupovat video signály ze vstupního konektoru HDMI (SAT/CATV, DVD, BD), který byl vybrán naposledy.
- Stolek podporuje technologie Deep Colour a „x.v.Colour“.

Připojení satelitního přijímače nebo přijímače kabelové televize

Při připojování satelitního přijímače nebo přijímače kabelové televize, který není vybaven konektorem HDMI, nastavte položku „CTRL HDMI“ (Ovládání přes HDMI) v nabídkách zesilovače na „OFF“ (Vypnuto) (strana 30).

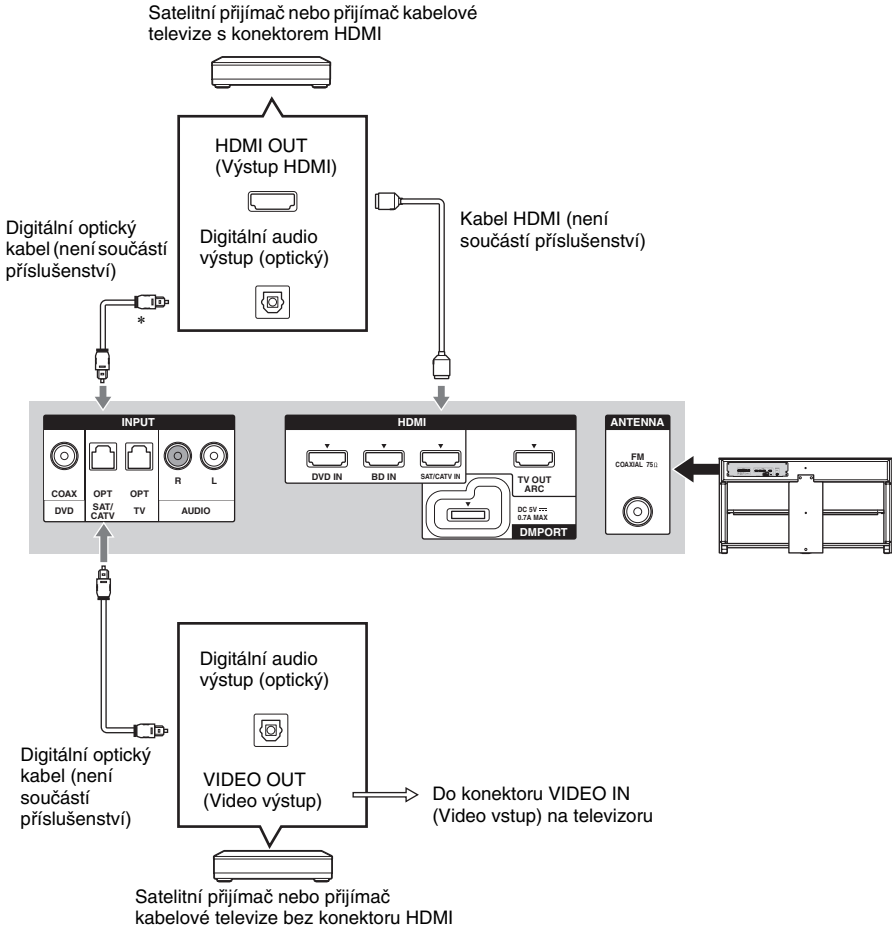

* V závislosti na satelitním přijímači nemusí být na výstupu vícekanálový zvuk. V takovém případě připojte kromě kabelu HDMI rovněž digitální optický kabel a nastavte položku „INPUT MODE“ (Vstupní režim) v nabídkách zesilovače na „OPT“ (Optický) (strana 36).

Připojení dalších zařízení

Při připojování zařízení, která nejsou vybavena konektory HDMI, jako je například konzola „PlayStation 2“, DVD přehrávač atd., nastavte položku „CTRL HDMI“ (Ovládání přes HDMI) v nabídkách zesilovače na „OFF“ (Vypnuto) (strana 30). I pokud je položka „CTRL HDMI“ (Ovládání přes HDMI) nastavena na „ON“ (Zapnuto), budete moci provést přehrávání z videorekordéru atd. bez prostorových (surround) kanálů připojením výstupních audio a video konektorů přímo k televizoru namísto ke stolku.

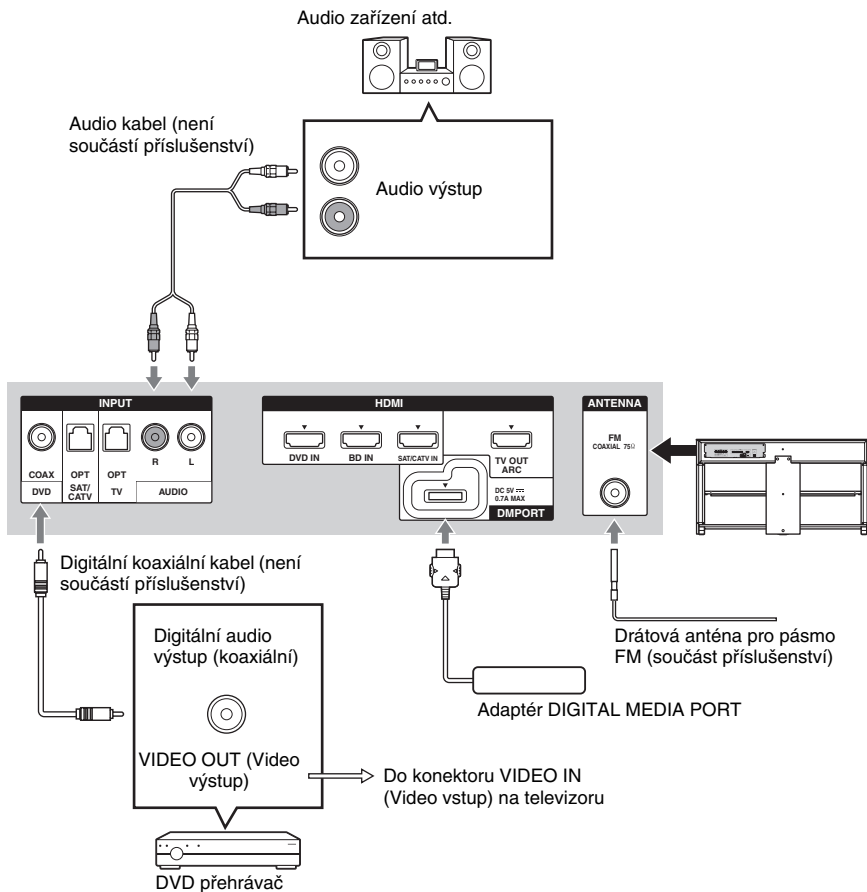

Rada

- Pokud bude příjem v pásmu FM špatný, připojte ke stolku pomocí koaxiálního kabelu s impedancí 75 ohmů (není součástí příslušenství) venkovní anténu pro pásmo FM (viz níže uvedený obrázek).

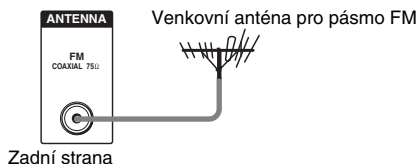
**Poznámky**

- Zajistěte, aby byla drátová anténa pro pásmo FM plně rozvinutá.
- Po připojení drátové antény pro pásmo FM ji umístěte pokud možno vodorovně.
- Nepřipojujte ani neodpojujte adaptér DIGITAL MEDIA PORT ve chvíli, kdy je stolek zapnutý.
- Při připojování adaptéru DIGITAL MEDIA PORT dbejte na to, aby symbol šipky na zástrčce směřoval proti symbolu šipky na konektoru DMPORT. Pro odpojení adaptéru DIGITAL MEDIA PORT stlačte část **A** a vytáhněte zástrčku z konektoru.

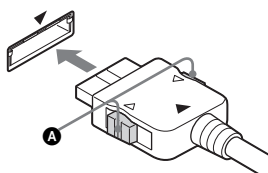

Připojení síťového napájecího kabelu

Před připojením síťového napájecího kabelu stolku do síťové zásuvky připojte ke stolku všechna ostatní zařízení a televizor.

Poznámka

- Připojte stolek do snadné přístupné síťové zásuvky. V případě zjištění jakéhokoliv neobvyklého provozního stavu stolku ihned odpojte zástrčku síťového napájecího kabelu ze síťové zásuvky.

Nastavení audio výstupu připojeného zařízení

V závislosti na nastavení audio výstupu připojeného zařízení může zvuk vystupovat pouze ve dvoukanálovém formátu. V takovém případě nastavte připojené zařízení tak, aby zvuk vystupoval ve vícekanálovém formátu (DTS, Dolby Digital, vícekanálový LPCM). Podrobnosti o nastavení audio výstupu najdete v návodu k obsluze dodaném s připojeným zařízením.

Přehled částí a ovládacích prvků

Více informací najdete na stránkách uvedených v závorkách.

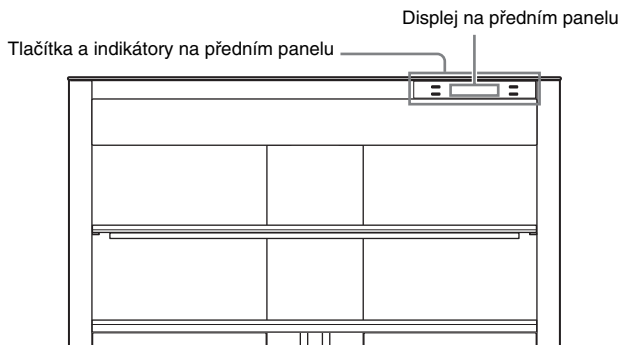

Tlačítka a indikátory na předním panelu

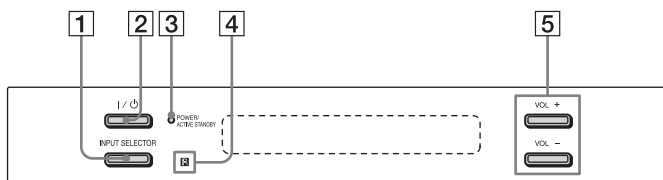

1 INPUT SELECTOR (Výběr vstupu)

Stiskněte pro výběr vstupního zdroje pro přehrávání.

Po každém stisknutí tlačítka se bude vstupní zdroj postupně měnit následovně:

TV → BD → DVD → SAT/CATV →
AUDIO → FM → DMPORT → TV...

2 I/⏻ (zapnutí/pohotovostní režim)

3 POWER/ACTIVE STANDBY (Napájení/aktivní pohotovostní režim)

Svítil následovně:

Zelená: Stolek je zapnutý.

Jantarová: Jsou zapnuté pouze funkce týkající se HDMI (funkce Control for HDMI (Ovládání přes HDMI) je aktivní).

Nesvítil: Stolek je vypnutý.

Poznámka

- Jantarový indikátor zhasne 30 sekund po vypnutí televizoru. Pokud je však položka „PASS THRU“ (Propust) v nabídkách zesilovače nastavena na „ON“ (Zapnuto), zůstane indikátor svítit jantarově i v případě vypnutí televizoru.

4 (senzor dálkového ovládání)

5 VOL +/- (Hlasitost)

Displej na předním panelu

Indikátory na displeji na předním panelu

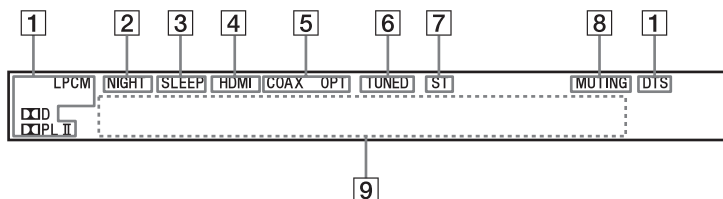

1 Indikátory zvukového formátu

Rozsvítí se podle právě dekodovaného zvukového formátu.

D: Dolby Digital

PLII: Dolby Pro Logic II

LPCM: Lineární PCM

DTS

2 NIGHT (Noční poslech) (36)

Rozsvítí se v režimu NIGHT MODE (Noční poslech).

3 SLEEP (Časovač vypnutí) (37)

Bliká, pokud je aktivní časovač vypnutí.

4 HDMI (15, 17)

Rozsvítí se, pokud jsou používána HDMI zařízení nebo pokud je na vstupu signál ARC a jako vstupní zdroj je vybrán televizor.

5 COAX/OPT (Koaxiální/optický)

Rozsvítí se v závislosti na typu používaného kabelu.

6 TUNED (Naladěno)

Rozsvítí se, pokud je naladěna stanice.

7 ST

Rozsvítí se při příjmu stereofonního vysílání.

8 MUTING (Vypnutí zvuku)

Rozsvítí se, pokud je zvuk vypnutý.

9 Oblast pro zobrazování informací

Slouží pro zobrazení hlasitosti, vybraného vstupního zdroje, vstupního audio signálu atd.

Dálkový ovladač

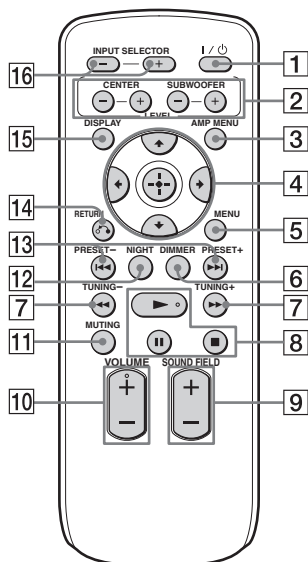

Tlačítka pro ovládání tohoto stolku

- 1 I/O (zapnutí/pohotovostní režim)
- 2 LEVEL (Úroveň)
Stiskněte pro nastavení úrovně předních reproduktorů a subwooferu. Toto nastavení se použije pro všechna zvuková pole.
- 3 AMP MENU (Nabídka zesilovače) (strana 34)
- 4 ←, ↑, ↓, → nebo Stisknutím tlačítek ←, ↑, ↓ nebo → vyberte nastavení. Potom stiskněte tlačítko pro potvrzení výběru.
- 5 MENU (Nabídka)
Stiskněte pro uložení rozhlasové stanice na předvolbu nebo pro zadání názvu rozhlasové stanice uložené na předvolbě (strany 25, 26).
- 6 DIMMER (Snížení jasu displeje)
Stiskněte pro nastavení jasu displeje na předním panelu. Jas displeje lze nastavit na jednu ze dvou úrovní.
- 7 TUNING +/- (Ladění) (strana 25)

- 9 SOUND FIELD +/- (Zvukové pole) (strana 28)
- 10 VOLUME +/- (Hlasitost)
- 11 MUTING (Vypnutí zvuku)
- 12 NIGHT (Noční poslech)
Stiskněte pro čistou reprodukci dialogů i při nízké úrovni hlasitosti. Tato funkce je užitečná pro zachování požitku ze zvukového doprovodu v nočních hodinách.
- 13 PRESET +/- (Předvolba) (strana 25)
- 14 RETURN (Zpět)
- 15 DISPLAY (Zobrazení)
Stiskněte pro změnu informací zobrazovaných na displeji na předním panelu nebo pro zobrazení formátu vstupního signálu (5.1ch atd.) při vstupu digitálního audio signálu.
- 16 INPUT SELECTOR +/- (Výběr vstupu)
Stiskněte pro výběr vstupního zdroje, jako je například rádio nebo jiné připojené zařízení.
Po každém stisknutí tlačítka se bude vstupní zdroj postupně měnit následovně:
TV ↔ BD ↔ DVD ↔ SAT/CATV ↔ AUDIO ↔ FM ↔ DMPORT ↔ TV ...

Tlačítka pro ovládání zařízení připojeného do konektoru DMPORT

- 4 ←, ↑, ↓, → nebo
- 5 MENU (Nabídka)
- 7
- 8 (přehrávání)/ (pauza)/ (zastavení)
- 13
- 14 RETURN (Zpět)
- 15 DISPLAY (Zobrazení)
Stiskněte pro nastavení zobrazení na displeji na předním panelu.

Sledování televize

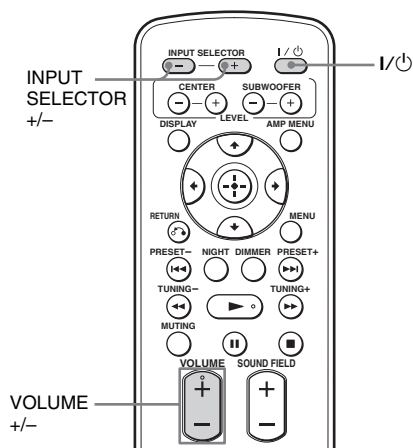

- 1 Zapněte televizor a vyberte program. Podrobnosti - viz návod k obsluze televizoru.
- 2 Zapněte stolek.
- 3 Opakovaným stisknutím tlačítka INPUT SELECTOR +/- (Výběr vstupu) zobrazte na displeji na předním panelu nápis „TV“.
- 4 Stisknutím tlačítka VOLUME +/- (Hlasitost) nastavte hlasitost.

Rada

- Zvuk může vycházet i z reproduktorů televizoru. V takovém případě snižte hlasitost reproduktorů televizoru na minimum.

Pokud používáte funkci „BRAVIA“ Sync (System Audio Control) (Ovládání zvuku systému)

Není třeba provádět výše uvedené kroky 2 a 3. Při zapnutí televizoru se stolek rovněž zapne a automaticky se změní vstupní zdroj. Hlasitost stolku lze také nastavit pomocí dálkového ovladače televizoru. Po vypnutí stolku bude zvuk vycházet z reproduktorů televizoru.

Rada

- Stolek se při zapnutí televizoru nezapne, pokud při posledním vypnutí televizoru vystupoval zvuk z reproduktorů televizoru.

Použití dalších zařízení

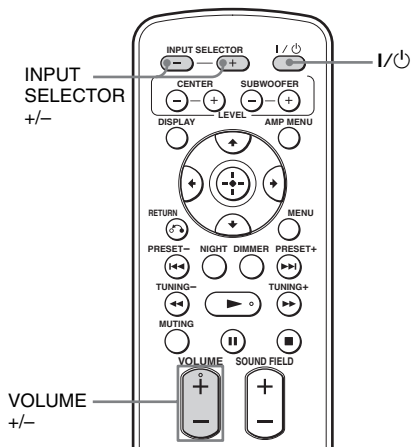

- 1 Spusťte přehrávání na připojeném zařízení.
- 2 Zapněte stolek.
- 3 Stisknutím tlačítka INPUT SELECTOR +/- (Výběr vstupu) zobrazte na displeji na předním panelu vstupní zdroj.

Vstupní zdroj	Zařízení, ze kterého lze přehrávat
TV	Televizor atd. připojený ke konektoru TV
BD	Blu-ray přehrávač atd. připojený do konektoru BD
DVD	DVD přehrávač atd. připojený do konektoru DVD
SAT/CATV	Satelitní přijímač, přijímač kabelové televize atd. připojený do konektoru SAT/CATV
AUDIO	CD přehrávač atd. připojený do konektoru AUDIO
FM	FM rádio přijímané prostřednictvím drátové antény pro pásmo FM připojené do konektoru FM
DMPORT	Přenosný hudební přehrávač atd. připojený do konektoru DMPORT

4 V případě video zařízení změňte vstup televizoru na vstup HDMI vybraný v kroku 3.

Podrobnosti - viz návod k obsluze televizoru.

5 Stisknutím tlačítka VOLUME +/- (Hlasitost) nastavte hlasitost.

Rady

- Zvuk může vycházet i z reproduktorů televizoru. V takovém případě snižte hlasitost reproduktorů televizoru na minimum.
- I pokud budete přehrávat obsah ve formátu Dolby True HD, Dolby Digital Plus nebo DTS HD z připojeného zařízení kompatibilního s těmito zvukovými formáty, bude stolek přijímat tyto formáty jako Dolby Digital nebo DTS. Při přehrávání těchto vysoce kvalitních zvukových formátů nastavte připojené zařízení tak, aby vystupoval zvuk ve vícekanálovém formátu PCM (pokud je to možné).

Poznámky

- Pokud připojíte výstupní video konektor na adaptéru DIGITAL MEDIA PORT do vstupního video konektoru na televizoru, nastavte položku „CTRL HDMI“ (Ovládání přes HDMI) v nabídkách zesilovače na „OFF“ (Vypnuto) (strana 30). Obraz ze zařízení připojeného k adaptéru DIGITAL MEDIA PORT nebude na televizoru při nastavení položky „CTRL HDMI“ (Ovládání přes HDMI) na „ON“ (Zapnuto) přehráván.
- Pokud chcete poslouchat zvuk ze zařízení, aniž by byl při nastavení položky „CTRL HDMI“ (Ovládání přes HDMI) na „ON“ (Zapnuto) zobrazen obraz, vypněte nejdříve televizor a potom vypněte a znovu zapněte stolek.
Pokud nejdříve zapnete stolek a potom vypnete televizor, způsobí funkce Control for HDMI (Ovládání přes HDMI) vypnutí všech zařízení připojených k televizoru.

Pokud používáte funkci „BRAVIA“ Sync (One-Touch Play) (Přehrávání stisknutím jednoho tlačítka)

Není třeba provádět výše uvedené kroky 2 až 4. Při zapnutí připojených zařízení se stolek a televizor rovněž zapnou a vstupní zdroj se automaticky změní. Hlasitost stolku lze také nastavit pomocí dálkového ovladače televizoru.

Rada

- Stolek se při zapnutí televizoru nezapne, pokud při posledním vypnutí televizoru vystupoval zvuk z reproduktorů televizoru.

Funkce rádia

Ukládání rozhlasových stanic na předvolby

Na předvolby lze uložit 20 stanic v pásmu FM. Před laděním stanic nezapomeňte ztlumit hlasitost na minimum.

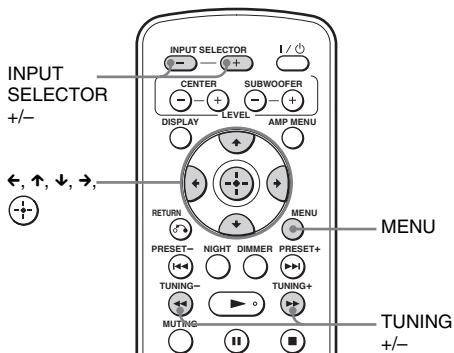

1 Opakovaným stisknutím tlačítka **INPUT SELECTOR +/-** (Výběr vstupu) zobrazte na displeji na předním panelu nápis „FM“.

2 Podržte stisknuté tlačítko **TUNING +/-** (Ladění), až se spustí vyhledávání stanic.

Po naladění stanice se vyhledávání zastaví. Na displeji na předním panelu se zobrazí nápisy „TUNED“ (Naladěno) a „ST“ (pro stereofonního program).

3 Stiskněte tlačítko **MENU** (Nabídka).

4 Opakovaným stisknutím tlačítek **↑/↓** zobrazte na displeji na předním panelu nápis „MEMORY“ (Paměť).

5 Stiskněte tlačítko **+**.

Na displeji na předním panelu se zobrazí číslo předvolby.



6 Stisknutím tlačítek **↑/↓** vyberte požadované číslo předvolby.



7 Stiskněte tlačítko **+**.

Na displeji na předním panelu se zobrazí nápis „COMPLETE“ (Dokončeno) a stanice se uloží.

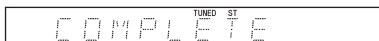

8 Stiskněte tlačítko **MENU** (Nabídka).

9 Zopakujte kroky 2 až 8 pro uložení dalších stanic.

Změna čísla předvolby

Začněte znovu od kroku 3.

Poslech rádia

Nejdříve uložte stanice na předvolby (viz část „Ukládání rozhlasových stanic na předvolby“).

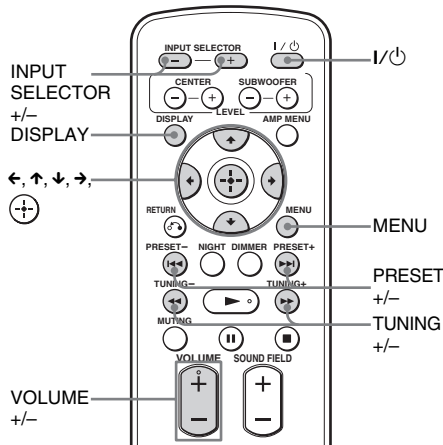

1 Opakovaným stisknutím tlačítka **INPUT SELECTOR +/-** (Výběr vstupu) zobrazte na displeji na předním panelu nápis „FM“.

Naladí se naposledy přijímaná stanice.

- 2 Opakovaným stisknutím tlačítka PRESET +/- (Předvolba) vyberte požadovanou stanici na předvolbě.**
Po každém stisknutí tlačítka vyvolá stolek jednu stanici na předvolbě.

- 3 Stisknutím tlačítka VOLUME +/- (Hlasitost) nastavte hlasitost.**

Vypnutí rádia

Stiskněte tlačítko **I/⏏** pro vypnutí stolku.
Pro změnu na jinou funkci stiskněte tlačítko INPUT SELECTOR +/- (Výběr vstupu).

Poslech stanic, které nejsou uloženy na předvolbách

V kroku 2 použijte ruční nebo automatické ladění.

Pro ruční ladění opakovaně stiskněte tlačítko TUNING +/- (Ladění).

Pro automatické ladění stiskněte a podržte tlačítko TUNING +/- (Ladění). Automatické ladění se zastaví, jakmile stolek naladí stanici.

Pro ruční zastavení probíhajícího automatického ladění stiskněte tlačítko TUNING +/- (Ladění).

V případě, že program v pásmu FM šumí

V případě, že program v pásmu FM šumí, můžete nastavit monofonní příjem. Stereofonní efekt bude zrušen, avšaklepší se kvalita příjmu.

- 1 Stiskněte tlačítko MENU (Nabídka).
- 2 Opakovaným stisknutím tlačítek **↕** zobrazte na displeji na předním panelu nápis „FM MODE“ (Režim FM) a stiskněte tlačítko **⊕** nebo **→**.
- 3 Stisknutím tlačítek **↕** vyberte možnost „MONO“.
 - STEREO: Stereofonní příjem.
 - MONO: Monofonní příjem.
- 4 Stiskněte tlačítko **⊕**.
Nastavení se uplatní.
- 5 Stiskněte tlačítko MENU (Nabídka).

Rada

- Pro zlepšení příjmu změňte nasměrování drátové antény pro pásmo FM (součást příslušenství).

Pojmenování stanic na předvolbách

Stanicím na předvolbách můžete přiřadit název. Tyto názvy (jako například „XYZ“) se po výběru stanice zobrazí na displeji na předním panelu. Mějte na paměti, že každé stanici na předvolbě lze přiřadit pouze jeden název.

Poznámka

- Název nelze zadat pro stanici RDS (Radio Data System) uloženou na předvolbě (strana 27).

- 1 Opakovaným stisknutím tlačítka INPUT SELECTOR +/- (Výběr vstupu) zobrazte na displeji na předním panelu nápis „FM“.
Naladí se naposledy přijímaná stanice.
- 2 Opakovaným stisknutím tlačítka PRESET +/- (Předvolba) vyberte stanici na předvolbě, pro kterou chcete vytvořit indexový název.
- 3 Stiskněte tlačítko MENU (Nabídka).
- 4 Opakovaným stisknutím tlačítek **↕** zobrazte na displeji na předním panelu nápis „NAME IN“ (Zadání názvu).

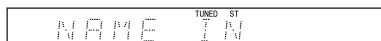

- 5 Stiskněte tlačítko **⊕**.
- 6 Pomocí tlačítek **←/↕/→** vytvořte název.
Stisknutím tlačítek **↕** vyberte znak a potom stisknutím tlačítka **→** posuňte kurzor na následující pozici.
Pro název stanice mohou být použita písmena, číslice a jiné symboly.

Pokud zadáte nesprávný znak

Opakovaně stiskněte tlačítko **←/→**, až znak, který má být změněn, začne blikat a potom stisknutím tlačítek **↕** vyberte požadovaný znak.

- 7 Stiskněte tlačítko **⊕**.

Na displeji na předním panelu se zobrazí nápis „COMPLETE“ (Dokončeno) a název stanice se uloží.

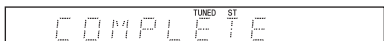

8 Stiskněte tlačítko MENU (Nabídka).

Rada

- Opakovaným stisknutím tlačítka DISPLAY (Zobrazení) můžete zobrazit frekvenci na displeji na předním panelu.

Zobrazení názvu stanice nebo frekvence na displeji na předním panelu

Pokud je stolek v režimu „FM“ rádia, můžete na displeji na předním panelu zobrazit frekvenci.

Stiskněte tlačítko DISPLAY (Zobrazení).

Po každém stisknutí tlačítka DISPLAY (Zobrazení) se bude na displeji na předním panelu střídavě zobrazovat název stanice a její frekvence.

Rady

- Název stanice se zobrazuje, pokud jste pro stanici na předvolbě zadali název.
- Po několika sekundách se zobrazení frekvence na displeji na předním panelu změní na název stanice.

Používání systému RDS (Radio Data System)

Co to je systém RDS (Radio Data System)?

Systém Radio Data System (RDS) představuje službu rozhlasového vysílání, která umožňuje, aby rozhlasové stanice vysílaly společně s běžným programovým signálem další doplňující informace. Tento tuner nabízí užitečné funkce RDS, jako je například zobrazení názvu stanice.*

- * Některé stanice vysílající v pásmu FM nemusí poskytovat služby RDS nebo nemusí poskytovat stejné typy služeb. Pokud nejste obeznámeni se systémem RDS ve vaší oblasti, vyzkoušejte, které stanice jej poskytují.

Přijem vysílání v systému RDS

Vyberte požadovanou stanici.

Pokud jste naladili stanici poskytující služby RDS, zobrazí se místo frekvence na displeji na předním panelu název stanice.*

- * Jestliže není přijímáno vysílání RDS, název stanice se na displeji na předním panelu nezobrazí, pokud jej nezadáte ručně.

Poznámka

- Systém RDS nemusí pracovat správně, pokud naladěná stanice nevysílá správně signál RDS nebo pokud je signál stanice slabý.

Rada

- Pokud je zobrazen název stanice, můžete opakovaným stisknutím tlačítka DISPLAY (Zobrazení) zobrazit frekvenci stanice.

Funkce prostorového (surround) zvuku

Poslech prostorového (surround) zvuku

Výběr zvukového pole

Tento stolek umožňuje vytvoření vícekanálového prostorového (surround) zvuku. Můžete vybrat jedno z optimalizovaných předprogramovaných zvukových polí stolu.

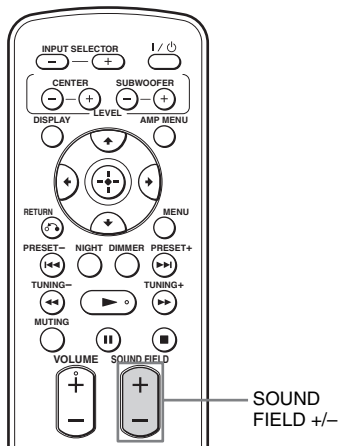

Stiskněte tlačítko SOUND FIELD +/- (Zvukové pole).

Na displeji na předním panelu se zobrazí aktuální zvukové pole.



Po každém stisknutí tlačítka SOUND FIELD +/- (Zvukové pole) se bude zobrazovat na displeji postupně měnit následovně:

STANDARD ↔ MOVIE ↔ DRAMA ↔
NEWS ↔ SPORTS ↔ GAME ↔ MUSIC
↔ 2CH STEREO ↔ P.AUDIO ↔
STANDARD ...

Dostupná zvuková pole

Zvukové pole	Efekt
STANDARD (Standardní)*	Ideální pro různé zdroje.
MOVIE (Film)*	Vytvoření mohutného a realistického zvuku s jasnými dialogy.
DRAMA (Drama)*	Ideální pro televizní dramata.
NEWS (Zprávy)*	Hlas moderátora zpráv je jasné slyšitelný.
SPORTS (Sport)*	Hlas sportovního komentátora je jasné slyšitelný a je doprovázen realistickým zvukem s prostorovými (surround) efekty, jako například povzbuzováním a podobně.
GAME (Hry)*	Poskytuje mohutný a realistický zvuk vhodný zejména pro hraní videoher.
MUSIC (Hudba)*	Ideální pro hudební programy nebo hudební videoklipy na discích Blu-ray/DVD.
2CH STEREO (Dvoukanálové stereo)	Ideální pro hudební CD.
P.AUDIO (Přenosné audio zařízení)**	Ideální pro přehrávání hudby z přenosných audio zařízení nebo jiné komprimované hudby.

* Tato zvuková pole nejsou dostupná, pokud je tlačítkem INPUT SELECTOR (Výběr vstupu) vybrán vstupní zdroj „DMPOR“.

** „P.AUDIO“ (Přenosné audio zařízení) se zobrazí, pouze pokud je vybrán vstupní zdroj „DMPOR“ nebo „AUDIO“.

Rady

- Pro jednotlivé vstupní zdroje lze nastavit odlišná zvuková pole.
- Výchozí nastavení zvukového pole pro vstupní zdroj „DMPOR“ je „P.AUDIO“ (Přenosné audio zařízení) a pro ostatní zdroje „STANDARD“ (Standardní).
- Pokud stisknete tlačítko THEATRE (Kino) na dálkovém ovladači televizoru Sony a položka „CTRL HDMI“ (Ovládání přes HDMI) je nastavena na „ON“ (Zapnuto), změní se zvukové pole na „MOVIE“ (Film) (neplatí pro některé televizory Sony).

Funkce „BRAVIA“ Sync

Co je to „BRAVIA“ Sync?

Pokud pomoci kabelu HDMI (není součástí příslušenství) připojíte zařízení Sony, která jsou kompatibilní s funkcí „BRAVIA“ Sync, bude ovládání zjednodušeno následovně:

- One-Touch Play (Přehrávání stisknutím jednoho tlačítka) (strana 31)
- System Audio Control (Ovládání zvuku systému) (strana 31)
- System Power Off (Vypnutí celého systému) (strana 32)

Funkce „BRAVIA“ Sync je kompatibilní s televizory, Blu-ray/DVD přehrávači, AV zesilovači atd. značky Sony, které jsou vybaveny funkcí Control for HDMI (Ovládání přes HDMI).

CONTROL FOR HDMI (Ovládání přes HDMI) je standard pro vzájemné ovládání zařízení používaný protokolem CEC (Consumer Electronics Control) pro HDMI (High-Definition Multimedia Interface).

Funkce Control for HDMI (Ovládání přes HDMI) nebude pracovat správně v následujících případech:

- Pokud tento stolek připojíte k zařízením, která nejsou kompatibilní s funkcí Control for HDMI (Ovládání přes HDMI).
- Pokud tento stolek připojíte k zařízením jiným způsobem než pomocí kabelu HDMI.
- Pokud připojíte jiná zařízení než Sony, která jsou kompatibilní s funkcí Control for HDMI (Ovládání přes HDMI).

Doporučujeme vám, abyste tento stolek připojili k výrobkům vybaveným funkcí „BRAVIA“ Sync.

Poznámka

- V závislosti na připojených zařízeních nemusí funkce Control for HDMI (Ovládání přes HDMI) pracovat. Viz návod k obsluze příslušných zařízení.

Příprava pro použití funkce „BRAVIA“ Sync

Pokud budete chtít používat funkci „BRAVIA“ Sync, zapněte funkci Control for HDMI (Ovládání přes HDMI) na připojených zařízeních.

Pokud budete připojovat televizor značky Sony s funkcí Control for HDMI (Ovládání přes HDMI), lze funkci Control for HDMI (Ovládání přes HDMI) u stolku a připojených zařízení nastavit současně nastavením funkce Control for HDMI (Ovládání přes HDMI) na televizoru.

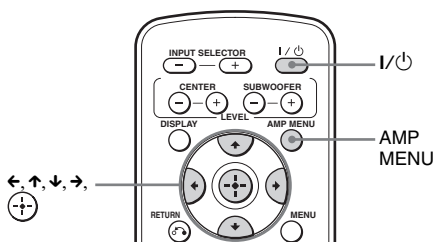

- 1 Ujistěte se, že je stolek připojen k televizoru a příslušným zařízením pomocí kabelů HDMI (nejsou součástí příslušenství).**
- 2 Zapněte stolek, televizor a připojená zařízení.**
- 3 Vyberte na stolku vstup, do kterého je připojeno zařízení, které chcete používat (SAT/CATV, DVD, BD) a přepněte vstup HDMI na televizoru tak, aby se zobrazil obraz z připojeného zařízení.**
- 4 Zobrazte v nabídce televizoru seznam HDMI zařízení a zapněte funkci Control for HDMI (Ovládání přes HDMI) pro připojená zařízení.**

Funkce Control for HDMI (Ovládání přes HDMI) pro stolek a připojená zařízení se současně zapne.

Po dokončení nastavování se na displeji na předním panelu zobrazí nápis „COMPLETE“ (Dokončeno).

Poznámka

- Podrobnosti o nastavení televizoru a připojovaných zařízení najdete v příslušném návodu k obsluze.

Pokud se po provedení výše uvedených kroků nápis „COMPLETE“ (Dokončeno) nezobrazí

Zapněte funkci Control for HDMI (Ovládání přes HDMI) pro stolek a připojené zařízení samostatně.

- 1** Stiskněte tlačítko AMP MENU (Nabídka zesilovače).
- 2** Opakovaným stisknutím tlačítek \uparrow/\downarrow zobrazte nabídku „SET HDMI“ (Nastavení HDMI) a stiskněte tlačítko \oplus nebo \rightarrow .
- 3** Opakovaným stisknutím tlačítek \uparrow/\downarrow zobrazte položku „CTRL HDMI“ (Ovládání přes HDMI) a stiskněte tlačítko \oplus nebo \rightarrow .
- 4** Stisknutím tlačítek \uparrow/\downarrow vyberte možnost „ON“ (Zapnuto).
- 5** Stiskněte tlačítko AMP MENU (Nabídka zesilovače).
Nabídky zesilovače se ukončí. Funkce Control for HDMI (Ovládání přes HDMI) je zapnutá.
- 6** Vyberte na stolku vstup, do kterého je připojeno zařízení, u kterého budete chtít používat funkci Control for HDMI (Ovládání přes HDMI) (SAT/CATV, DVD, BD).
- 7** Zapněte funkci Control for HDMI (Ovládání přes HDMI) na připojeném zařízení.
Podrobnosti o nastavení připojeného zařízení - viz návod k obsluze příslušného zařízení.

Pokud přidáte nebo odpojíte a opět připojíte zařízení

Znovu proveďte kroky uvedené v částech „Příprava pro použití funkce „BRAVIA“ Sync“ a „Pokud se po provedení výše uvedených kroků nápis „COMPLETE“ (Dokončeno) nezobrazí“.

Poznámky

- Pokud nelze funkci Control for HDMI (Ovládání přes HDMI) u připojovaného zařízení nastavit současně s nastavením funkce „CONTROL FOR HDMI“ (Ovládání přes HDMI) na televizoru, nastavte funkci Control for HDMI (Ovládání přes HDMI) pomocí nabídky připojovaného zařízení.
- Podrobnosti o nastavení televizoru a připojovaných zařízení najdete v příslušném návodu k obsluze.

Rada

- Výchozí nastavení funkce Control for HDMI (Ovládání přes HDMI) na tomto stolku je „ON“ (Zapnuto).

Vypnutí funkce Control for HDMI (Ovládání přes HDMI)

Pokud budete připojovat zařízení, která nejsou kompatibilní s funkcí „BRAVIA“ Sync nebo která nejsou vybavena konektory HDMI, vypněte funkci Control for HDMI (Ovládání přes HDMI).

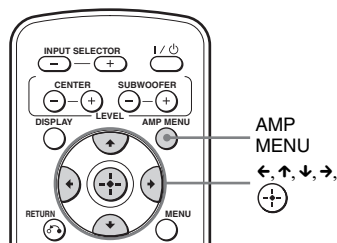

- 1** Stiskněte tlačítko AMP MENU (Nabídka zesilovače).
- 2** Opakovaným stisknutím tlačítek \uparrow/\downarrow zobrazte nabídku „SET HDMI“ (Nastavení HDMI) a stiskněte tlačítko \oplus nebo \rightarrow .
- 3** Stisknutím tlačítek \uparrow/\downarrow zobrazte položku „CTRL HDMI“ (Ovládání přes HDMI) a stiskněte tlačítko \oplus nebo \rightarrow .
- 4** Stisknutím tlačítek \uparrow/\downarrow vyberte možnost „OFF“ (Vypnuto).
- 5** Stiskněte tlačítko AMP MENU (Nabídka zesilovače).

Nabídky zesilovače se ukončí.

Přehrávání disků Blu-ray/ DVD

**(One-Touch Play) (Přehrávání
stisknutím jednoho tlačítka)**

Spustte přehrávání na připojeném zařízení.

Televizor se automaticky zapne a přepne na příslušný vstup HDMI.

Rada

- I pokud je stolek vypnutý (v aktivním pohotovostním režimu), bude přes rozhraní HDMI odeslán signál HDMI z připojeného zařízení do televizoru. To vám umožní přehrávat obraz a zvuk z připojeného zařízení na televizoru.

Poznámka

- V závislosti na televizoru se může stát, že přehrávaný obsah nebude na výstupu ihned od začátku.

Poslech TV zvuku z reproduktorů stolu

**(System Audio Control) (Ovládání
zvuku systému)**

TV zvuk můžete poslouchat z reproduktorů stolu po provedení jednoduché operace. Nastavení hlasitosti a vypnutí zvuku stolu lze rovněž provést pomocí dálkového ovladače televizoru. Podrobné informace - viz návod k obsluze televizoru.

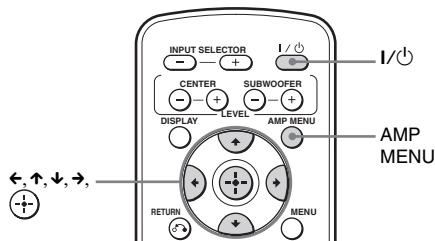

Stiskněte tlačítko I/⏻ pro zapnutí stolu.

Zvuk bude vycházet z reproduktorů stolu. Po vypnutí stolu bude obnoven výstup zvuku z reproduktorů televizoru.

Poznámky

- Pokud televizor zapnete před zapnutím stolu, nebude TV zvuk chvíli slyšet.
- V závislosti na televizoru se může při nastavování hlasitosti stolu pomocí dálkového ovladače televizoru zobrazit na obrazovce televizoru úroveň hlasitosti stejným způsobem, jako byste nastavovali hlasitost televizoru. V takovém případě se může úroveň hlasitosti zobrazená na televizoru a na displeji na předním panelu stolu lišit.

Použití funkce omezení hlasitosti

Pokud je funkce System Audio Control (Ovládání zvuku systému) aktivní a způsob výstupu zvuku se automaticky změní z reproduktorů televizoru na reproduktory stolu, může v závislosti na nastavení úrovně hlasitosti stolu vystupovat hlasitý zvuk. Tomuto jevu můžete předejít omezením úrovně hlasitosti.

- 1** Stiskněte tlačítko AMP MENU (Nabídka zesilovače).
- 2** Opakovaným stisknutím tlačítek \uparrow/\downarrow zobrazte nabídku „SET HDMI“ (Nastavení HDMI) a stiskněte tlačítko \oplus nebo \rightarrow .
- 3** Opakovaným stisknutím tlačítek \uparrow/\downarrow zobrazte položku „VOL LIMIT“ (Omezení hlasitosti) a stiskněte tlačítko \oplus nebo \rightarrow .
- 4** Stisknutím tlačítek \uparrow/\downarrow vyberte požadovanou úroveň omezení hlasitosti.
Úroveň omezení hlasitosti se bude měnit následovně:

MAX \leftrightarrow 49 \leftrightarrow 48 ... 2 \leftrightarrow 1 \leftrightarrow MIN
- 5** Stiskněte tlačítko AMP MENU (Nabídka zesilovače).
Nabídky zesilovače se ukončí.

Poznámky

- Tato funkce je dostupná pouze tehdy, pokud je funkce Control for HDMI (Ovládání přes HDMI) zapnutá.
- Tato funkce nebude dostupná, pokud se způsob výstupu zvuku změní z reproduktorů stolku na reproduktory televizoru.

Rady

- Doporučujeme vám, abyste úroveň omezení hlasitosti nastavili na nepatrně nižší hodnotu, než je hlasitost, kterou obvykle používáte.
- Bez ohledu na nastavené omezení úrovně hlasitosti bude možné nastavovat hlasitost pomocí tlačítek VOL +/- (Hlasitost) na stolku a tlačítek VOLUME +/- (Hlasitost) na dálkovém ovladači.
- Nebudete-li chtít úroveň hlasitosti nijak omezovat, vyberte možnost „MAX“ (Maximální).

Vypnutí stolku, televizoru a připojených zařízení

(System Power Off) (Vypnutí celého systému)

Při vypnutí televizoru pomocí tlačítka pro zapnutí/vypnutí napájení na dálkovém ovladači televizoru se stolek a připojená zařízení rovněž automaticky vypnou.

Poznámka

- V závislosti na stavu se nemusí připojená zařízení vypnout. Podrobnosti najdete v návodech k obsluze příslušných zařízení.

Použití funkce úspory energie

(HDMI PASS THRU) (HDMI propust)

Pokud je ke stolku připojen televizor podporující funkci „BRAVIA“ Sync a vypnete televizor, ukončí se přenos signálu HDMI a sníží se spotřeba energie.
Výchozí nastavení je „AUTO“ (Automaticky)

Poznámka

- Tato funkce je k dispozici, pouze pokud je položka „CTRL HDMI“ (Ovládání přes HDMI) nastavena na „ON“ (Zapnuto).

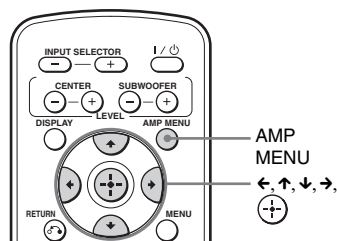

- 1** Stiskněte tlačítko AMP MENU (Nabídka zesilovače).
- 2** Opakovaným stisknutím tlačítek \uparrow/\downarrow zobrazte nabídku „SET HDMI“ (Nastavení HDMI) a stiskněte tlačítko \oplus nebo \rightarrow .

3 Stisknutím tlačítek \uparrow/\downarrow zobrazte položku „PASS THRU“ (Propust) a stiskněte tlačítko \oplus nebo \rightarrow .

4 Stisknutím tlačítek \uparrow/\downarrow vyberte nastavení.

- AUTO (Automaticky): Signály HDMI budou z výstupního konektoru HDMI na stolku vystupovat, pokud je stolek v pohotovostním režimu a televizor je zapnutý. Doporučujeme vybrat toto nastavení, pokud používáte televizor kompatibilní s funkcí „BRAVIA“ Sync. Oproti možnosti „ON“ (Zapnuto) dochází v pohotovostním režimu k úspoře energie.
- ON (Zapnuto): Pokud je stolek v pohotovostním režimu, budou z výstupního konektoru HDMI na stolku trvale vystupovat signály HDMI. Indikátor POWER/ACTIVE STANDBY (Napájení/aktivní pohotovostní režim) na předním panelu se rozsvítí jantarově.

Poznámka

- Při nastavení na „AUTO“ (Automaticky) může zahájení výstupu obrazu a zvuku do televizoru trvat déle než při nastavení na „ON“ (Zapnuto).

5 Stiskněte tlačítko AMP MENU (Nabídka zesilovače).

Nabídky zesilovače se ukončí.

Vypnutí funkce Audio Return Channel (Zpětný zvukový kanál)

Pokud televizor podporuje funkci Audio Return Channel (ARC) (Zpětný zvukový kanál), bude pomocí kabelu HDMI přenášen z televizoru rovněž digitální audio signál. V takovém případě není třeba pro poslech TV zvuku provádět samostatné audio připojení.

Pokud nebudete používat funkci ARC (Zpětný zvukový kanál), propojte stolek a televizor pomocí digitálního optického kabelu a nastavte položku „ARC“ (Zpětný zvukový kanál) v nabídkách zesilovače na „OFF“ (Vypnuto).

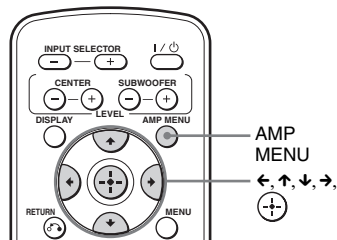

1 Stiskněte tlačítko AMP MENU (Nabídka zesilovače).

2 Opakovaným stisknutím tlačítek \uparrow/\downarrow zobrazte nabídku „SET HDMI“ (Nastavení HDMI) a stiskněte tlačítko \oplus nebo \rightarrow .

3 Opakovaným stisknutím tlačítek \uparrow/\downarrow zobrazte položku „ARC“ (Zpětný zvukový kanál) a stiskněte tlačítko \oplus nebo \rightarrow .

4 Stisknutím tlačítek \uparrow/\downarrow vyberte možnost „OFF“ (Vypnuto).

- ON (Zapnuto): Zapnutí funkce ARC (Zpětný zvukový kanál).
- OFF (Vypnuto): Vypnutí funkce ARC (Zpětný zvukový kanál).

5 Stiskněte tlačítko AMP MENU (Nabídka zesilovače).

Nabídky zesilovače se ukončí.

Poznámka

- Pokud je položka „CTRL HDMI“ (Ovládání přes HDMI) nastavena na „OFF“ (Vypnuto), nebude funkce ARC (Zpětný zvukový kanál) a její nastavení k dispozici.

Rozšířená nastavení

Nastavení pomocí nabídek zesilovače

Používání nabídek zesilovače

Po stisknutí tlačítka AMP MENU (Nabídka zesilovače) na dálkovém ovladači můžete nastavovat níže uvedené položky. Výchozí nastavení jsou podtržena.

Nabídky zesilovače

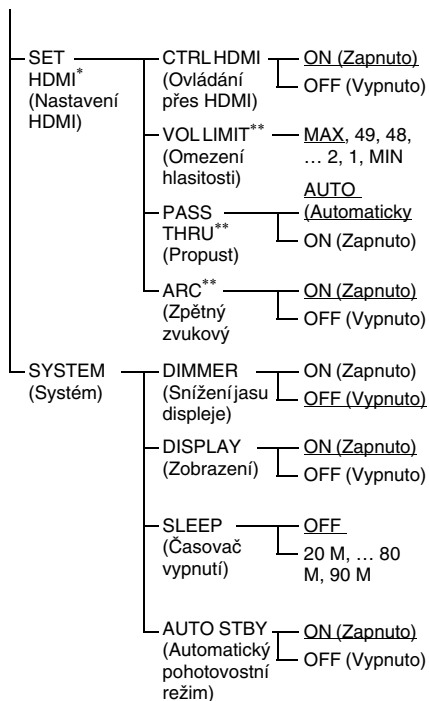
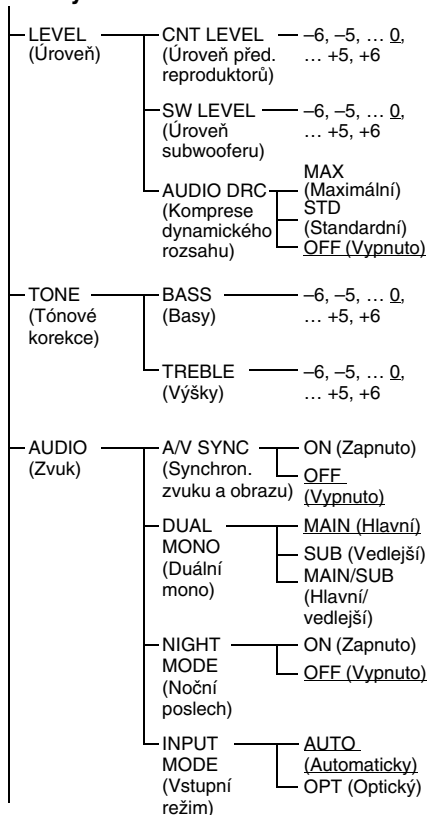

* Viz část „Funkce „BRAVIA“ Sync“ (strana 29).

** Toto nastavení se zobrazí, pouze pokud je položka „CTRL HDMI“ (Ovládání přes HDMI) nastavena na „ON“ (Zapnuto).

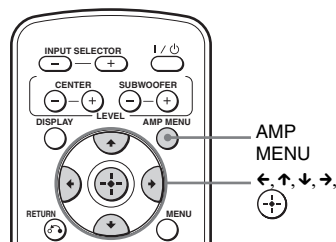

- 1** Stisknutím tlačítka AMP MENU (Nabídka zesilovače) zobrazíte nabídky zesilovače.
- 2** Opakovaným stisknutím tlačítek ←/↑/↓/→ vyberte nabídku a položku a proveďte nastavení.
- 3** Stisknutím tlačítka AMP MENU (Nabídka zesilovače) ukončíte nabídky zesilovače.



Rada

- Tato nastavení zůstanou zachována i po odpojení síťového napájecího kabelu.

Jednotlivá nastavení jsou podrobně vysvětlena na následujících stranách.

Nastavení úrovně reproduktorů (CNT LEVEL, SW LEVEL)

Můžete nastavit úroveň a vyvážení předních reproduktorů a subwooferu.

- 1** V nabídkách zesilovače vyberte nabídku „LEVEL“ (Úroveň) a stiskněte tlačítko  nebo →.
- 2** Vyberte položku „CNT LEVEL“ (Úroveň předních reproduktorů) nebo „SW LEVEL“ (Úroveň subwooferu) a stiskněte tlačítko  nebo →.
 - CNT LEVEL (Úroveň předních reproduktorů): Nastavení úrovně předních reproduktorů.
 - SW LEVEL (Úroveň subwooferu): Nastavení úrovně subwooferu.
- 3** Vyberte požadované nastavení.

Položky „CNT LEVEL“ (Úroveň předních reproduktorů) a „SW LEVEL“ (Úroveň subwooferu) lze nastavit v rozsahu od „-6“ do „+6“ s krokem 1. Výchozí nastavení je „0“.

Poslech zvukového doprovodu ve formátu Dolby Digital při nízké hlasitosti (AUDIO DRC)

Provádí se zúžení dynamického rozsahu zvukového doprovodu, což je užitečné pro sledování filmů při nízké hlasitosti. Funkce AUDIO DRC (Komprese dynamického rozsahu) lze použít pouze u zdrojů Dolby Digital.

- 1** V nabídkách zesilovače vyberte nabídku „LEVEL“ (Úroveň) a stiskněte tlačítko  nebo →.



- 2** Vyberte položku „AUDIO DRC“ (Komprese dynamického rozsahu) a stiskněte tlačítko  nebo →.

- 3** Vyberte požadované nastavení.

- OFF (Vypnuto): Žádná komprese dynamického rozsahu.
- STD (Standardní): Zvukový doprovod se reprodukuje s takovým typem dynamického rozsahu, jaký byl zamýšlen zvukovým inženýrem.
- MAX (Maximální): Plná komprese dynamického rozsahu.

Nastavení úrovně basů a výšek (BASS, TREBLE)



Můžete snadno nastavit úroveň basů a výšek.

- 1** V nabídkách zesilovače vyberte nabídku „TONE“ (Tónové korekce) a stiskněte tlačítko  nebo →.
- 2** Vyberte položku „BASS“ (Basy) nebo „TREBLE“ (Výšky) a stiskněte tlačítko  nebo →.
 - BASS (Basy): Nastavení úrovně basů.
 - TREBLE (Výšky): Nastavení úrovně výšek.
- 3** Vyberte požadované nastavení.

Tuto položku lze nastavit v rozsahu od „-6“ do „+6“ s krokem 1. Výchozí nastavení je „0“.

Nastavení prodlevy mezi zvukovým doprovodem a obrazem (A/V SYNC)

Tato funkce umožňuje nastavení prodlevy zvuku, pokud je obraz oproti zvuku opožděn.

- 1** V nabídkách zesilovače vyberte nabídku „AUDIO“ (Zvuk) a stiskněte tlačítko  nebo →.
- 2** Vyberte položku „A/V SYNC“ (Synchronizace zvuku a obrazu) a stiskněte tlačítko  nebo →.
- 3** Vyberte požadované nastavení.

- OFF (Vypnuto): Žádné nastavení.
- ON (Zapnuto): Provádí se úprava prodlevy mezi obrazem a zvukem.

Poznámky



- Pomocí této funkce nemusí být možné přesně nastavit prodlevu mezi obrazem a zvukem.
- Tato funkce je užitečná pouze pro formát Dolby Digital, DTS a lineární PCM (dvoukanálový) vstupující prostřednictvím digitálního koaxiálního kabelu, digitálního optického kabelu nebo kabelu HDMI.

Příjem multiplexního vysílání (DUAL MONO)

Zvuk multiplexního vysílání můžete poslouchat, pokud stolek přijímá signál ve formátu AC-3.



Poznámka

- Pro příjem signálu AC-3 bude třeba pomocí optického nebo koaxiálního kabelu připojit ke stolku digitální satelitní přijímač a potom nastavit režim digitálního výstupu digitálního satelitního přijímače na formát AC-3.

- 1** V nabídkách zesilovače vyberte nabídku „AUDIO“ (Zvuk) a stiskněte tlačítko  nebo →.
- 2** Vyberte položku „DUAL MONO“ (Duální mono) a stiskněte tlačítko  nebo →.
- 3** Vyberte požadované nastavení.
 - MAIN (Hlavní): Bude se přehrávat pouze hlavní kanál.
 - SUB (Vedlejší): Bude se přehrávat pouze vedlejší kanál.
 - MAIN/SUB (Hlavní/vedlejší): Hlavní zvukový doprovod je přehráván z levého reproduktoru a vedlejší zvukový doprovod je přehráván z pravého reproduktoru.

Poslech zvuku při nízké hlasitosti (NIGHT MODE)

Díky této funkci můžete poslouchat zvukové efekty a dialogy i při nízké hlasitosti.



- 1** V nabídkách zesilovače vyberte nabídku „AUDIO“ (Zvuk) a stiskněte tlačítko  nebo →.
- 2** Vyberte položku „NIGHT MODE“ (Noční poslech) a stiskněte tlačítko  nebo →.
- 3** Vyberte požadované nastavení.
 - ON (Zapnuto): Zapnutí funkce „NIGHT MODE“ (Noční poslech).
 - OFF (Vypnuto): Vypnutí této funkce.

Rada

- Pomocí funkce AUDIO DRC (Komprese dynamického rozsahu) můžete poslouchat zvuk ve formátu Dolby Digital při nízké hlasitosti (strana 35).

Nastavení zvuku ze satelitního přijímače (INPUT MODE)

Jestliže není na výstupu vícekanálový zvuk, ani pokud propojíte stolek a satelitní přijímač pomocí kabelu HDMI, připojte digitální optický kabel.

- 1** V nabídkách zesilovače vyberte nabídku „AUDIO“ (Zvuk) a stiskněte tlačítko  nebo →.
- 2** Vyberte položku „INPUT MODE“ (Vstupní režim) a stiskněte tlačítko  nebo →.
- 3** Vyberte možnost „OPT“ (Optický).
 - AUTO (Automaticky): Upřednostnění výstupu audio signálu ze vstupního konektoru HDMI SAT/CATV.
 - OPT (Optický): Výstup signálu z konektoru SAT/CATV OPT.

Změna jasu displeje na předním panelu (DIMMER)

Jas displeje na předním panelu lze nastavit na některou ze dvou úrovní.

- 1** V nabídkách zesilovače vyberte nabídku „SYSTEM“ (Systém) a stiskněte tlačítko \oplus nebo \rightarrow .
- 2** Vyberte položku „DIMMER“ (Snížení jasu displeje) a stiskněte tlačítko \oplus nebo \rightarrow .
- 3** Vyberte požadované nastavení.
 - ON (Zapnuto): Nižší jas displeje.
 - OFF (Vypnuto): Vyšší jas displeje.

Změna nastavení zobrazení na displeji (DISPLAY)

Můžete vybrat způsob zobrazování údajů na displeji na předním panelu.

- 1** V nabídkách zesilovače vyberte nabídku „SYSTEM“ (Systém) a stiskněte tlačítko \oplus nebo \rightarrow .
- 2** Vyberte položku „DISPLAY“ (Zobrazení) a stiskněte tlačítko \oplus nebo \rightarrow .
- 3** Vyberte požadované nastavení.
 - ON (Zapnuto): Údaje na displeji jsou trvale zobrazeny.
 - OFF (Vypnuto): Údaje na displeji se při ovládání stolku zobrazí na několik sekund.

Rada

- Při stisknutí tlačítka DISPLAY (Zobrazení) se na displeji zobrazí typ vstupního signálu (pouze digitální vstup), i pokud je položka „DISPLAY“ (Zobrazení) nastavena na „OFF“ (Vypnuto).

Poznámka

- Pokud je aktivní funkce vypnutí zvuku nebo ochranná funkce, zobrazují se údaje na displeji stále, i pokud je položka „DISPLAY“ (Zobrazení) nastavena na „OFF“ (Vypnuto).

Použití časovače vypnutí (SLEEP)

Stolek můžete nastavit tak, aby se po uplynutí určité doby sám vypnul, takže můžete usínat při poslechu hudby. Doba je možno nastavovat se zvyšujícím se krokem po 10 minutách.

- 1** V nabídkách zesilovače vyberte nabídku „SYSTEM“ (Systém) a stiskněte tlačítko \oplus nebo \rightarrow .
- 2** Vyberte položku „SLEEP“ (Časovač vypnutí) a stiskněte tlačítko \oplus nebo \rightarrow .
- 3** Vyberte požadovanou dobu.

Zobrazení minut (doba zbývajících do vypnutí) se bude měnit následovně:

OFF \leftrightarrow 10 M \leftrightarrow 20 M
 \updownarrow \updownarrow
 90 M \leftrightarrow 80 M ... 30 M

Poznámka

- Tato funkce platí pouze pro tento stolek a nikoli pro připojený televizor nebo jiná zařízení.

Automatický pohotovostní režim (AUTO STBY)

Můžete snížit spotřebu energie. Pokud nebudete stolek ovládat po dobu asi 30 minut a současně nebude přijímán žádný vstupní signál, přepne se stolek automaticky do pohotovostního režimu. Výchozí nastavení je „ON“ (Zapnuto).

- 1** V nabídkách zesilovače vyberte nabídku „SYSTEM“ (Systém) a stiskněte tlačítko \oplus nebo \rightarrow .
- 2** Vyberte položku „AUTO STBY“ (Automatický pohotovostní režim) a stiskněte tlačítko \oplus nebo \rightarrow .
- 3** Vyberte požadované nastavení.
 - ON (Zapnuto): Zapnutí funkce „AUTO STBY“ (Automatický pohotovostní režim).
 - OFF (Vypnuto): Vypnutí této funkce.

Poznámka

- Při vypnutí stolku prostřednictvím funkce AUTO STBY (Automatický pohotovostní režim) se nemusí stolek při příštím zapnutí televizoru automaticky zapnout.

Doplňující informace

Řešení problémů

Pokud se při provozu stolku setkáte s některým z následujících problémů, pokuste se jej s pomocí tohoto průvodce vyřešit ještě předtím, než požádáte o opravu. Pokud jakýkoli problém přetrvává, obraťte se na vašeho nejbližšího prodejce Sony.

NAPÁJENÍ

Napájení se nezapne.

- Zkontrolujte, zda je pevně připojen síťový napájecí kabel.

Stolek se nezapne při zapnutí televizoru.

- Zkontrolujte nastavení reproduktorů televizoru. Nastavení reproduktorů televizoru ovlivňuje automatické zapnutí stolku při zapnutí televizoru.
- Stolek se při zapnutí televizoru nezapne, pokud při posledním vypnutí televizoru vystupoval zvuk z reproduktorů televizoru.

Funkce System Power Off (Vypnutí celého systému) nepracuje.

- Změňte nastavení televizoru tak, aby se připojená zařízení při vypnutí televizoru rovněž automaticky vypnula. Podrobnosti najdete v návodu k obsluze televizoru.

Při vypnutí televizoru se stolek vypne.

- Pokud je zapnutá funkce Control for HDMI (Ovládání přes HDMI) a je aktivní funkce System Power Off (Vypnutí celého systému), dojde při vypnutí televizoru rovněž k vypnutí stolku.

Stolek se automaticky vypnul.

- Je aktivní funkce AUTO STBY (Automatický pohotovostní režim) (strana 37).

ZVUK

Není reprodukován vícekanálový zvuk Dolby Digital nebo DTS.

- Zkontrolujte, zda je disk Blu-ray, DVD atd. zaznamenaný ve formátu Dolby Digital nebo DTS.
- Pokud je k digitálním vstupním konektorům tohoto stolku připojen Blu-ray přehrávač, DVD přehrávač nebo podobné zařízení, zkontrolujte nastavení zvuku (nastavení audio výstupu) na připojeném zařízení.

Není možno dosáhnout prostorového (surround) efektu.

- V závislosti na digitálním signálu nemusí zpracování prostorového (surround) zvuku pracovat (strana 28). Stisknutím tlačítka DISPLAY (Zobrazení) zobrazíte na displeji na předním panelu zvukový formát. Pokud se zobrazí nápis „2.0ch“ nebo „1.0ch“, je přijímán stereofonní nebo monofonní signál a nikoliv vícekanálový signál. Pokud se zobrazí nápis „5.1ch“ atd., jedná se o vícekanálový signál, avšak v závislosti na programu nebo disku může být prostorový (surround) efekt méně patrný.

Z reproduktorů stolku nevychází TV zvuk.

- Zkontrolujte připojení digitálního optického kabelu nebo audio kabelu, který je připojen ke stolku a televizoru (strana 15).
- Zkontrolujte výstup zvuku na televizoru.
- Pokud je televizor kompatibilní s funkcí ARC (Zpětný zvukový kanál), nastavte položky „CTRL HDMI“ (Ovládání přes HDMI) a „ARC“ (Zpětný zvukový kanál) na „ON“ (Zapnuto).

Zvuk vychází z reproduktorů stolku i reproduktorů televizoru.

- Pokud je funkce Control for HDMI (Ovládání přes HDMI) vypnutá nebo pokud není vybrané zařízení kompatibilní s funkcí Control for HDMI (Ovládání přes HDMI), vypněte zvuk stolku nebo televizoru.

Zvuk se opoždí za obrazem televizoru.

- Pokud je položka „A/V SYNC“ (Synchronizace zvuku a obrazu) nastavena na „ON“ (Zapnuto), nastavte ji na „OFF“ (Vypnuto).

Pokud se způsob výstupu zvuku změní z reproduktorů televizoru na reproduktory stolku, dojde ke snížení hlasitosti.

- Je aktivní funkce omezení hlasitosti. Podrobnosti - viz část „Použití funkce omezení hlasitosti“ (strana 31).

Při přehrávání z připojeného zařízení není z reproduktorů stolku slyšet žádný, nebo jen velmi tichý zvuk.

- Stiskněte tlačítko VOLUME + (Hlasitost) a zkontrolujte úroveň hlasitosti.
- Stiskněte tlačítko MUTE (Vypnutí zvuku) nebo VOLUME + (Hlasitost) pro zrušení funkce vypnutí zvuku.
- Zkontrolujte, zda je vstupní zdroj vybrán správně.
- Zkontrolujte, zda jsou všechny kabely zcela zasunuty do konektorů na stolku a připojených zařízení.
- Zkontrolujte nastavení HDMI na připojených zařízeních.

Zvuk je přerušovaný nebo je slyšet šum.

- Podívejte se do části „Formáty podporované tímto stolkem“ (strana 41).

OBRAZ**Na televizoru se nezobrazí žádný obraz.**

- Zkontrolujte, zda je televizor správně připojen ke stolku.
- Zkontrolujte, zda je televizor správně vybrán.
- Přepněte televizor do příslušného vstupního režimu.
- Zkontrolujte, zda nejsou konektory HDMI IN (Vstup HDMI) a HDMI OUT (Výstup HDMI) připojeny obráceně.
- Zkontrolujte, zda jsou kabely zcela zasunuty do konektorů na zařízení i stolku (strany 15, 17, 18).

Pokud je stolek v pohotovostním režimu, není na televizoru přehráván obraz ani zvuk.

- Pokud je stolek v pohotovostním režimu, bude přehráván obraz a zvuk z HDMI zařízení, které bylo naposledy vybráno před vypnutím stolku. Pokud chcete provést přehrávání z jiného než naposledy vybraného HDMI zařízení, spusťte přehrávání pomocí funkce One-Touch Play (Přehrávání stisknutím jednoho tlačítka) nebo zapněte stolek a vyberte požadované HDMI zařízení.
- Při připojení zařízení, která nepodporují funkci „BRAVIA“ Sync ke stolku, se ujistěte, že je položka „PASS THRU“ (Propust) v nabídkách zesilovače nastavena na „ON“ (Zapnuto) (strana 32).
- Funkce „CTRL HDMI“ (Ovládání přes HDMI) je nastavena na „OFF“ (Vypnuto).

Dálkový ovladač nepracuje.

- Nasměrujte dálkový ovladač na senzor dálkového ovládání  na stolku.
- Odstraňte případné překážky, které jsou mezi dálkovým ovladačem a stolkem.
- Pokud jsou baterie v dálkovém ovladači vybité, vyměňte je za nové.
- Ujistěte se, že jste na dálkovém ovladači vybrali správný vstup.

OSTATNÍ**Funkce Control for HDMI (Ovládání přes HDMI) nepracuje správně.**

- Zkontrolujte HDMI připojení (strany 15, 17).
- Nastavte funkci Control for HDMI (Ovládání přes HDMI) na televizoru (strana 29).
- Ujistěte se, že připojené zařízení podporuje funkci „BRAVIA“ Sync.
- Zkontrolujte nastavení funkce Control for HDMI (Ovládání přes HDMI) na připojeném zařízení. Viz návod k obsluze připojeného zařízení.
- Pokud změníte HDMI připojení, připojte/odpojte síťový napájecí kabel nebo pokud dojde k výpadku napájení, zopakujte postup uvedený v části „Funkce „BRAVIA“ Sync“ (strana 29).

- Při připojení nebo odpojení síťového kabelu počkejte před zapnutím stolku aspoň 15 sekund.
- Pokud připojíte audio výstup na video zařízení ke stolku pomocí jiného kabelu než HDMI, nemusí kvůli funkci „BRAVIA“ Sync vystupovat žádný zvuk. V takovém případě nastavte položku „CTRL HDMI“ (Ovládání přes HDMI) na „OFF“ (Vypnuto) (strana 30) nebo připojte audio výstup přímo k televizoru namísto ke stolku.

Pokud se na displeji na předním panelu střídavě zobrazují nápisy „PROTECTOR“ (Ochrana) a „PUSH POWER“ (Stiskněte tlačítko napájení).

Stiskněte tlačítko I/⏻ pro vypnutí stolku a jakmile zmizí nápis „STANDBY“ (Pohotovostní režim), zkontrolujte následující položku:

- Nejsou zablokovány větrací otvory na stolku?

Po zkontrolování výše uvedené položky a odstranění možných problémů zapněte stůlek. Pokud jste ani po kontrole výše uvedené položky nezjistili příčinu problému, obraťte se na vašeho nejbližšího prodejce Sony.

Pokud stůlek ani po provedení výše uvedených opatření nepracuje správně, proveďte reset stolku následujícím způsobem:

Pro tento postup použijte tlačítka na stolku.

- 1 Stiskněte tlačítko I/⏻ pro zapnutí napájení.**
- 2 Podržte stisknutá tlačítka INPUT SELECTOR (Výběr vstupu) a VOL – (Hlasitost) a současně stiskněte tlačítko I/⏻.**

Zobrazí se nápis „COLD RESET“ (Studený reset) a stůlek je resetován. Nabídky zesilovače, zvukové pole a další nastavení se vrátí na výchozí hodnoty.

Technické údaje

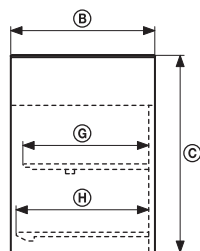
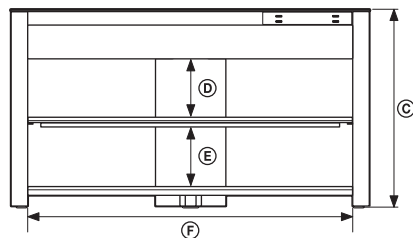
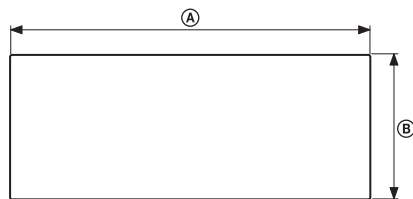

Rozměry: mm (přibližně)	Ⓐ	1 000
	Ⓑ	405
	Ⓒ	550
Vnitřní rozměry: mm (přibližně)	Ⓓ	161
	Ⓔ	161
	Ⓕ	902
	Ⓖ	346
	Ⓗ	368
Hmotnost: kg		34

Formáty podporované tímto stolkem

Digitální vstupní formáty podporované tímto stolkem jsou následující:

Formát	Podporován/není podporován
Dolby Digital	○
DTS	○
Lineární PCM - 2 kanály*	○
Lineární PCM - 7.1 kanálů, 48 kHz* (pouze prostřednictvím HDMI)	○
Lineární PCM - 7.1 kanálů, 96 kHz	×
Dolby Digital Plus	×
Dolby True HD	×
DTS-HD	×

* Lineární PCM podporuje vzorkovací frekvence maximálně do 48 kHz.

Část zesilovače

Jmenovitý výstupní výkon

Stereo režim 75 W + 75 W, 4 ohmy, 1 kHz, celkové harmonické zkreslení menší než 1 %

Referenční výstupní výkon

Prostorový (surround) režim

(na kanál)

Přední kanály: 100 W + 100 W, 4 ohmy
Subwoofer: 130 W, 3 ohmy, 100 Hz

Vstupy (analogové)

AUDIO (Zvuk)

Citlivost: 550 mV
Impedance: 30 kiloohmů

Vstupy (digitální)

TV, SAT/CATV

DVD

Optický
Koaxiální

Část tuneru

Systém

Digitální systém s PLL syntézou

Část FM tuneru

Rozsah ladění

87,5 – 108,0 MHz (s krokem 50 kHz)

Anténa

Drátová anténa pro pásmo FM

Anténní konektor

75 ohmů (nesymetrických)

Mezifrekvence

10,7 MHz

Část HDMI

Konektor

HDMITM konektor

Video vstupy/výstupy

BD, DVD, SAT/CATV:
640 × 480p při 60 Hz
720 × 480p při 59,94/60 Hz
1 280 × 720p při 59,94/60 Hz
1 920 × 1 080i při 59,94/60 Hz
1 920 × 1 080p při 59,94/60 Hz
720 × 576p při 50 Hz
1 280 × 720p při 50 Hz
1 920 × 1 080i při 50 Hz
1 920 × 1 080p při 50 Hz
1 920 × 1 080p při 24 Hz
Deep Colour: 30 bitů/
36 bitů
Audio vstupy
BD, DVD, SAT/CATV:
Lineární PCM 7.1 kanálů/
Dolby Digital/DTS

Reproduktory

Přední reproduktor

Reproduktorový systém

Širokopásmový, bassreflex

Reproduktor

65 mm, kuželový

Subwoofer

Reproduktorový systém

Subwoofer, bassreflex

Reproduktor

100 mm × 150 mm, kuželový

Obecné údaje

Požadavky na napájení

220 – 240 V, 50/60 Hz

Příkon

V zapnutém stavu: 80 W

Aktivní pohotovostní režim (jestliže je aktivní funkce Control for HDMI (Ovládání přes HDMI) a televizor připojený ke stolkou je zapnutý, zvýší se spotřeba energie, i pokud je stolek vypnutý): 3,5 W nebo méně
Pohotovostní režim: 0,3 W nebo méně

Rozměry (přibližně)

1 000 mm × 550 mm × 405 mm (š/v/h)

Hmotnost (přibližně)

34 kg

Design a technické údaje podléhají změnám bez předchozího upozornění.

- Příkon v pohotovostním režimu: 0,3 W nebo méně
- V některých deskách plošných spojů nejsou použity halogenové samozhášecí přísady.
- Výkonová účinnost zesilovače více než 85 % je dosažena díky plně digitálnímu zesilovači typu S-Master.

A

- A/V SYNC (Synchronizace zvuku a obrazu) 35
- AUDIO DRC (Komprese dynamického rozsahu) 35
- AUTO STBY (Automatický pohotovostní režim) 37

B

- BASS (Basy) 35

C

- CNT LEVEL (Úroveň předních reproduktorů) 35

Č

- Časovač vypnutí 37

D

- Dálkový ovladač ovládání 22
před použitím 13
- Digitální optický kabel 15, 17
- DIMMER (Snížení jasu displeje) 37
- DISPLAY (Zobrazení) 27, 37
- DUAL MONO (Duální mono) 36

F

- Funkce omezení hlasitosti 31

I

- INPUT MODE (Vstupní režim) 36
- INPUT SELECTOR (Výběr vstupu) 20, 22

N

- Nabídka zesilovače 34
- NIGHT MODE (Noční poslech) 36

P

- Připojení adaptér DIGITAL MEDIA PORT 18
- Blu-ray přehrávač 15
- drátová anténa pro pásmo FM 18
- DVD přehrávač 18
- PlayStation 2 18
- PlayStation 3 15
- přijímač kabelové televize 17
- satelitní přijímač 17
- televizor 15
- videorekordér 18
- Příprava pro použití stolku 14
- PROTECTOR (Ochrana) 40

R

- Rádio 25
- Rozhlasové stanice 25

S

- SW LEVEL (Úroveň subwooferu) 35

T

- TREBLE (Výšky) 35

V

- VOLUME (Hlasitost) 20, 22

Z

- Zabránění pádu televizoru 14
- Zvukové pole 28

SONY[®]

4-170-065-11(1)

System domáceho kina s podstavcom

SK

Návod na použitie
RHT-G5

DOLBY
DIGITAL
PRO LOGIC II

dts[™]
Digital Surround

HDMI

S-FORCE
PRO
FRONT SURROUND

S-master
Digital Amplifier

BRAVIA
Sync

© 2010 Sony Corporation



SONY[®]

4-170-067-11(1)

SK **Návod na inštaláciu systému
domáceho kina s podstavcom**

**Tento návod na inštaláciu si uschovajte pre prípadné
budúce použitie.**

RHT-G5

© 2010 Sony Corporation

Slovensky

Bezpečnosť

Ďakujeme vám za zakúpenie tohto zariadenia.

Zariadenia od spoločnosti Sony sú vyrábané s dôrazom na bezpečnosť. Ak ich však používate nesprávnym spôsobom, môže dôjsť k vážnemu úrazu popálením, elektrickým prúdom, prevrátením alebo pádom zariadenia. Aby nedošlo k úrazu, dodržujte bezpečnostné upozornenia.

V tomto návode na inštaláciu sú uvedené inštrukcie pre správnu manipuláciu so zariadením a dôležité bezpečnostné upozornenia nevyhnutné na predchádzanie nehodám. Pozorne si tento návod prečítajte a zariadenie používajte správnym spôsobom.

UPOZORNENIE

Ak nedodržíte nasledovné bezpečnostné upozornenia, hrozí riziko úrazu alebo usmrtenia následkom popálenia, elektrického prúdu, prevrátenia alebo pádu zariadenia.

Podstavec zmontujte správne podľa nasledovných inštrukcií.

Ak skrutka nie je pritiahnutá pevne alebo ak vypadla, môže dôjsť k prevráteniu podstavca alebo spadnutiu TVP. Môže tiež dôjsť k vážnemu poraneniu alebo poškodeniu.

Podstavec umiestňujte na pevný a rovný povrch.

Podstavec neumiestňujte tak, aby bol naklonený do jednej strany. Inak môže dôjsť k prevráteniu alebo spadnutiu TVP. Môže tiež dôjsť k vážnemu poraneniu alebo poškodeniu. Ak chcete podstavec umiestniť na mäkký povrch, ako napríklad koberec, na miesto kde chcete podstavec umiestniť najskôr položte pevnú podložku.

Poškodený podstavec nemontujte ani nepoužívajte.

Ak na podstavci zistíte akékoľvek trvalé mechanické poškodenie, nemontujte ho ani nepoužívajte. Podstavec sa môže zlomiť a následne prevrátiť TVP, čo môže viesť k vážnemu poraneniu alebo poškodeniu.

UPOZORNENIE

Ak nebudete dodržiavať nasledovné opatrenia, môže dôjsť k vážnemu poraneniu alebo poškodeniu.

Montáž a inštaláciu musia vykonávať minimálne dve osoby.

Ak sa montáž a inštaláciu pokúsi vykonať samostatne len jedna osoba, môže dôjsť k nehode alebo poraneniu. Pri montáži a inštalácii nesmú byť prítomné deti.

Podstavec neupravujte.

Môže dôjsť k pádu a poraneniu.

Priamo na podstavec nekladte žiadne horúce predmety.

Teploto môže spôsobiť zmenu farby alebo deformáciu podstavca.

Pred montážou

Skontrolujte dodávané príslušenstvo (pozri uvedený obrázok) a pripravte si skrutkovač.

* V závislosti od krajiny sa môžu sieťová šnúra a ochranné prvky líšiť.

Poznámka

- Montáž vykonávajte na obalovom materiáli, aby nedošlo k poškodeniu podlahy.
- Inštaláciu musia vykonávať minimálne dve osoby.
- Pri skladaní nechajte hlavné zariadenie položené na obalovom materiáli.

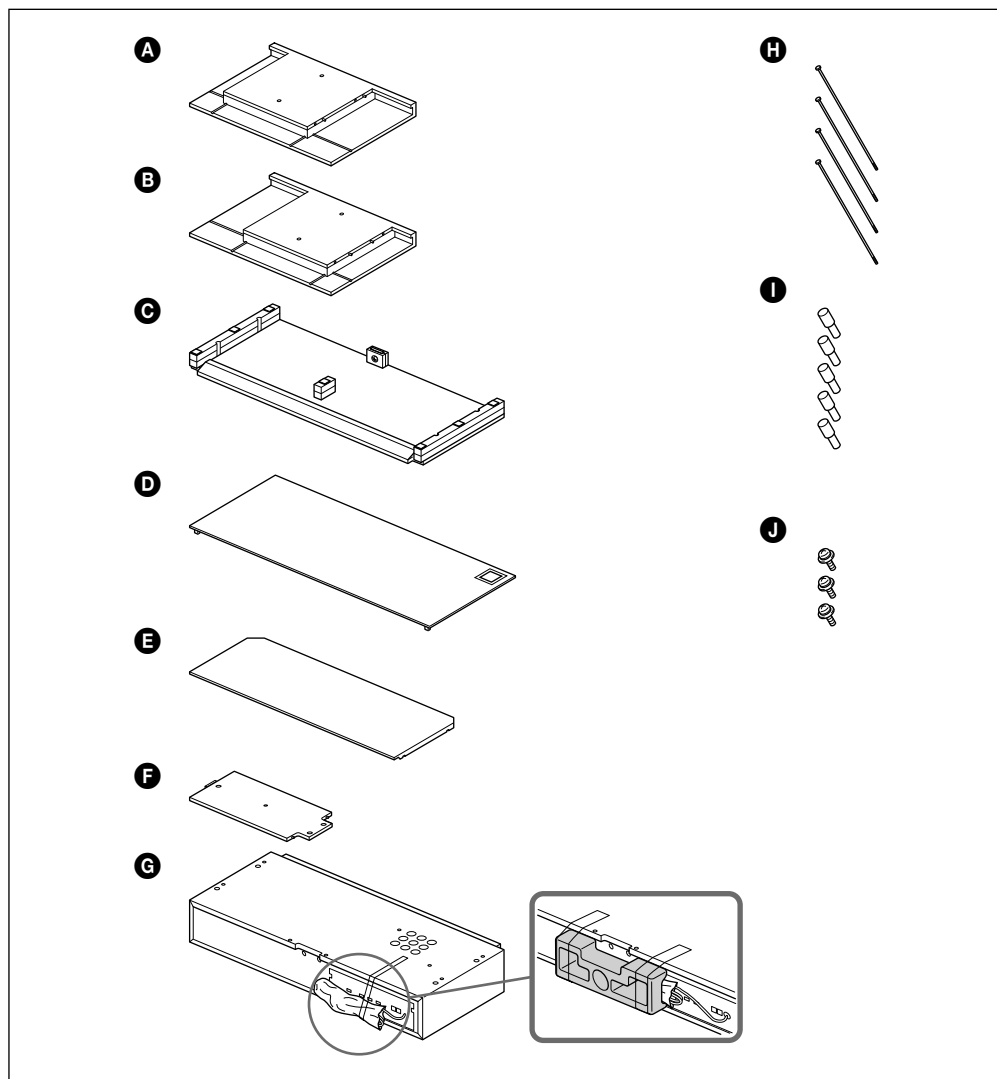

Montáž podstavca

1 Na hlavné zariadenie (G) nasadte bočné steny (A a B) tak, že dve prečnievajúce časti na bočných stenách napasujete do otvorov na hlavnom zariadení.

Potom položte spodnú policu (C) na bočné steny tak, že dve prečnievajúce časti na bočných stenách napasujete do otvorov na spodnej polici.

Bočné steny majú odlišný tvar. Bočné steny umiestnite správne podľa uvedeného obrázka.

Spodnú policu umiestnite tak, aby dlhý čierny panel bol orientovaný dopredu.

2 ① Dve prečnievajúce časti na zadnej stene (F) napasujete do otvorov na hlavnom zariadení (B) a potom zadnú stenu pripevníte k hlavnému zariadeniu a spodnej polici pomocou troch krátkych skrutiek (J).

Ak krátke skrutky nepasujú do otvorov na spodnej polici, výškovo zarovnajete zadnú stenu a spodnú policu a napasujete na seba otvory pre skrutky.

② Spodnú policu (C) pripevníte k bočným stenám (A a B) pomocou dvoch dlhých skrutiek (H).

Poznámka

- Pri skrutkovaní každej sady skrutiek postupujte tak, že ich najskôr pritiahnete čiastočne a následne ich všetky pritiahnete pevne.

3 Podľa obrázka otočte podstavec do správnej polohy.

Poznámka

- Podstavec nechytajte za hlavné zariadenie.
- Predtým, ako zariadenie otočíte do správnej polohy, vystrite na podlahu primeranú textíliu, aby nedošlo k nepoškodeniu podlahy.

4 Pevne zasuňte kolíky na poličky (I) do všetkých otvorov na kolíky a umiestnite na ne poličku (E). Potom z predného panela a sieťovej šnúry odstráňte ochranné prvky.

Pri umiestňovaní poličky na kolíky s nimi zarovnajete zárezy na poličke.

* V závislosti od krajiny sa môžu sieťová šnúra a ochranné prvky líšiť.

5 Na vrchnú časť podstavca umiestnite sklenený panel (D).

Po zmontovaní podstavca sa uistite, či vám nezostali zvyšné žiadne časti.

Ak bude podstavec nestabilný, dotiahnite skrutky.

Informácie o používaní a inštalácii pozri návod na použitie a inštaláciu.

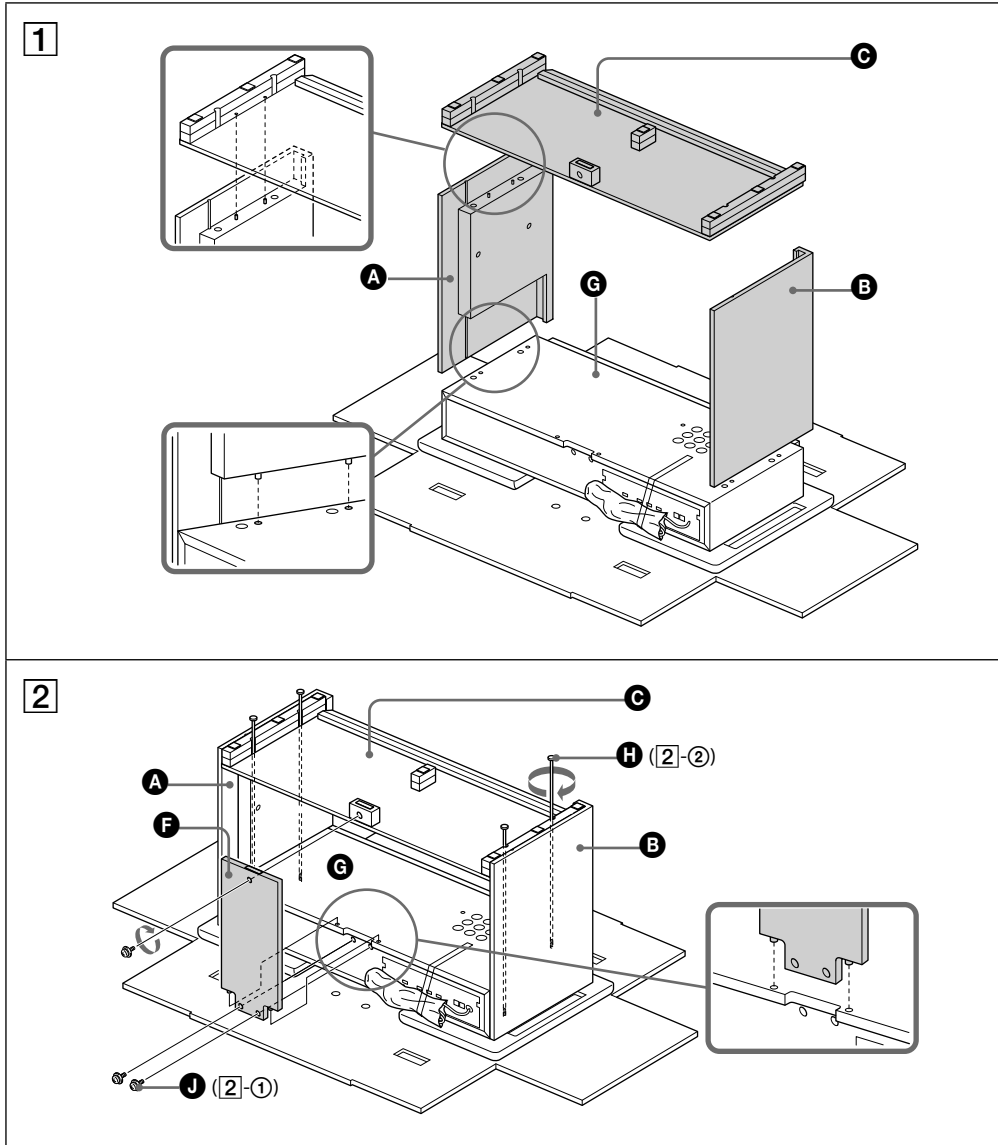

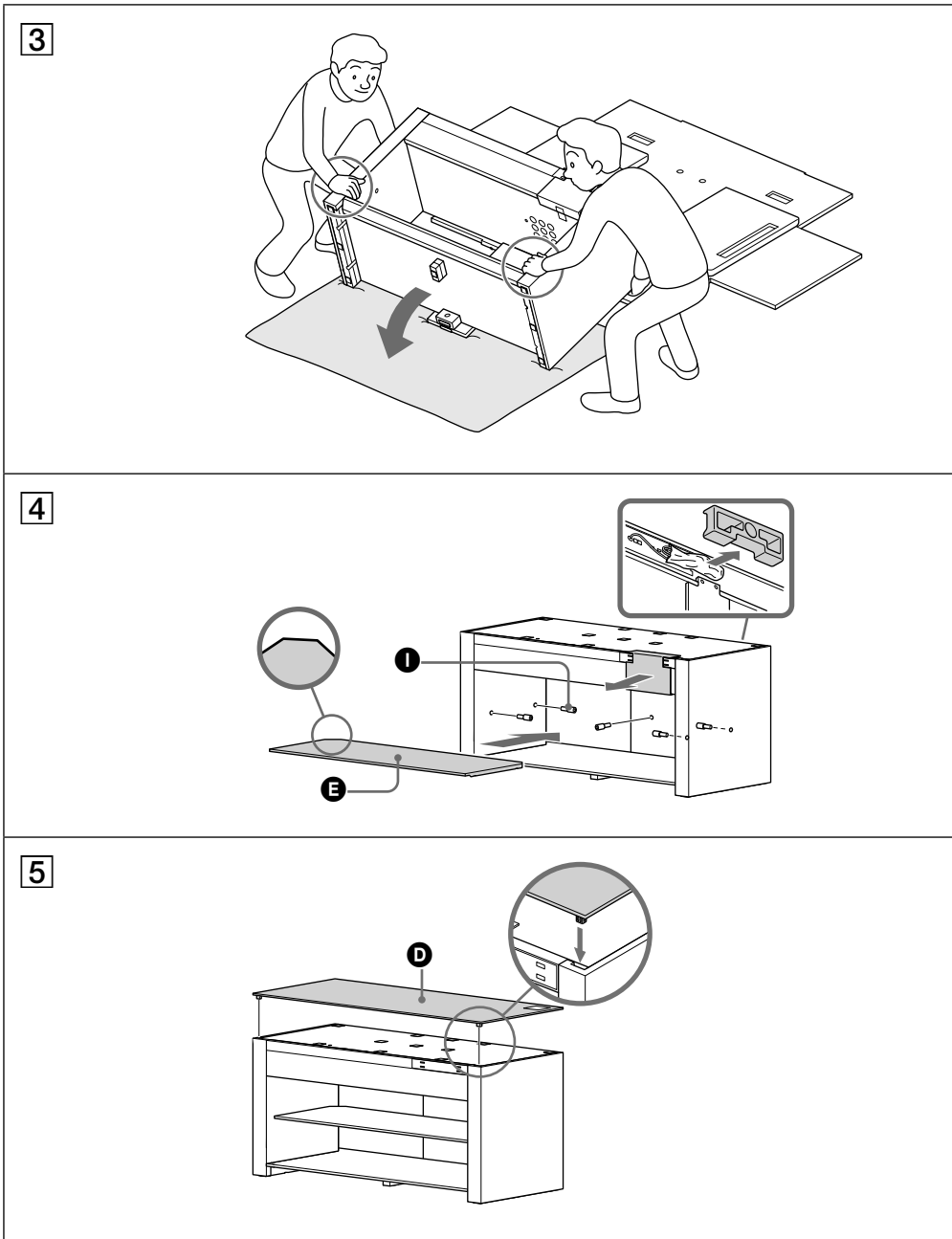



VÝSTRAHA

Zariadenie neumiestňujte do uzavretých priestorov, ako sú knižnice alebo vstavané skrinky.

Aby ste predišli riziku vzniku požiaru, nezakrývajte ventilačné otvory zariadenia novinami, obrusmi, záclonami atď. Na zariadenie nekladte objekty s otvoreným ohňom ako napríklad horiace sviečky.

Aby ste predišli riziku vzniku požiaru alebo úrazu elektrickým prúdom, zariadenie nevystavujte pôsobeniu vody (napr. špliechaniu) a na zariadenie nekladte nádoby naplnené kvapalinou, napríklad vázy. Zariadenie je pod stálym napätím, kým je sieťová šnúra v elektrickej zásuvke, aj keď je samotné zariadenie vypnuté.

Sieťovú šnúru zariadenia zapojte do ľahko prístupnej elektrickej zásuvky, aby bolo možné v prípade problémov sieťovú šnúru ihneď odpojiť od elektrickej siete. Ak nastanú problémy a zariadenie nefunguje štandardne, okamžite odpojte sieťovú šnúru od elektrickej siete.

Batérie v zariadení nevystavujte nadmerným teplotám (napr. slnečnému žiareniu, ohňu a pod.).



Likvidácia starých elektrických a elektronických zariadení (Platí v Európskej únii a ostatných európskych krajinách so zavedeným separovaným zberom)

Tento symbol na výrobku alebo obale znamená, že s výrobkom nemôže byť nakladané ako s domovým odpadom. Miesto toho je potrebné ho doručiť do vyhradeného zberného miesta na recykláciu elektrozariadení. Tým, že zaistíte správne zneškodnenie, pomôžete zabrániť potenciálnemu negatívne vplyvu na životné prostredie a ľudské zdravie, ktoré by v opačnom prípade hrozilo pri nesprávnom nakladaní s týmto výrobkom. Recyklácia materiálov pomáha uchovávať prírodné zdroje. Pre získanie ďalších podrobných informácií o recyklácii tohto výrobku kontaktujte prosím váš miestny alebo obecný úrad, miestnu službu pre zber domového odpadu alebo predajňu, kde ste výrobok zakúpili.



Likvidácia starých akumulátorov a batérií (Platí v Európskej únii a ostatných európskych krajinách so zavedeným separovaným zberom)

Tento symbol na akumulátore/batérii alebo na jeho obale upozorňuje, že akumulátor/batériu nie je možné likvidovať v netriedenom komunálnom odpade.

Na určitých akumulátoroch/batériách sa môže tento symbol používať v kombinácii s určitým chemickým symbolom. Chemické symboly pre ortuť (Hg) alebo olovo (Pb) sa dopĺňajú na akumulátory/batérie obsahujúce viac než 0,0005% ortuti alebo 0,004% olova.

Tým, že zaistíte správnu likvidáciu akumulátorov/batérií, pomôžete zabrániť potenciálnemu negatívne vplyvu akumulátorov/batérií na životné prostredie a ľudské zdravie, ktoré by v opačnom prípade hrozilo pri nesprávnom nakladaní s akumulátormi/batériami. Recyklácia materiálov pomáha uchovávať prírodné zdroje. Ak zariadenia musia byť z bezpečnostných a prevádzkových dôvodov alebo kvôli zachovaniu dát neustále napájané zabudovaným akumulátorom/batériou, tento akumulátor/batériu smie vymieňať len kvalifikovaný servisný pracovník. Pre zabezpečenie správneho nakladania s akumulátorom/batériou odovzdajte zariadenie, ktorému uplynula doba životnosti do zberného strediska prevádzkujúceho recykláciu a likvidáciu odpadu z elektrických a elektronických zariadení. S ostatnými akumulátormi/batériami nakladajte v zmysle platných miestnych predpisov a noriem. Akumulátory a batérie odovzdajte na vyhradené zberné miesto pre recykláciu použitých akumulátorov a batérií. Pre získanie ďalších podrobných informácií o recyklácii tohto výrobku alebo akumulátorov/batérií kontaktujte prosím váš miestny alebo obecný úrad, miestnu službu pre zber domového odpadu alebo predajňu, kde ste výrobok zakúpili.

Upozornenie pre spotrebiteľov: nasledovná informácia sa vzťahuje len na zariadenia predávané v krajinách aplikujúcich legislatívu EU.

Výrobcom tohto produktu je spoločnosť Sony Corporation, 1-7-1 Konan Minato-ku Tokyo, 108-0075 Japonsko. Autorizovaným predstaviteľom ohľadom záležitostí týkajúcich sa nariadení EMC a bezpečnosti produktu je spoločnosť Sony Deutschland GmbH, Hedelfinger Strasse 61, 70327 Stuttgart, Nemecko. Ohľadom služieb alebo záručných záležitostí použite adresy poskytnuté v samostatnom servisnom alebo záručnom liste.

Obsah

VÝSTRAHA	4	Pokročilejšie nastavenia	
UPOZORNENIE.....	5	Nastavenia a úpravy pomocou Menu	
Bezpečnostné upozornenia.....	6	systému	27
Začíname		Ďalšie informácie	
Dodávané príslušenstvo	7	Riešenie problémov	31
Príprava podstavca	8	Technické údaje.....	33
Pripojenie TVP a prehrávača	9	Index.....	35
Pripojenie satelitného prijímača alebo			
tunera káblovej TV	11		
Pripojenie ďalších zariadení.....	12		
Pripojenie sieťovej šnúry.....	13		
Nastavenie výstupného audio signálu			
pre pripojené zariadenie.....	13		
Možnosti prehrávania			
Index častí a ovládacích prvkov.....	14		
Používanie TVP	17		
Používanie ďalších zariadení.....	17		
Funkcie tunera			
Uloženie rozhlasových staníc	19		
Počúvanie rozhlasu	19		
Pomenovanie uložených staníc	20		
Radio Data System (RDS)	21		
Funkcia Surround			
Používanie surround efektu.....	22		
Funkcie “BRAVIA” Sync			
Čo je “BRAVIA” Sync?	23		
Príprava na funkciu “BRAVIA” Sync	23		
Prehrávanie Blu-ray Disc/DVD médií	24		
(One-Touch Play)			
Reprodukcia zvuku TVP			
z reproduktorov systému	25		
(System Audio Control)			
Vypnutie systému, TVP			
a pripojených zariadení.....	25		
(System Power Off)			
Používanie funkcie úspory energie	26		
(HDMI PASS THRU)			
Vypnutie funkcie			
Audio Return Channel	26		

VÝSTRAHA

Neopierajte sa, ani sa nevešajte na TVP, keď je TVP postavený na podstavci.

TVP môže z podstavca spadnúť a spôsobiť vážny úraz prípadne aj usmrtienie.

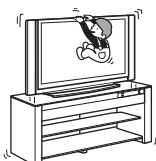

Podstavec nikdy nepremiestňujte s položeným TVP alebo inými zariadeniami.

Pred premiestňovaním podstavca z neho zložte TVP a ostatné zariadenia. Ak tak neurobíte, podstavec môže stratiť rovnováhu a môže sa prevrhnúť a spôsobiť vážny úraz.

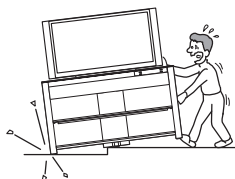

Nepřicviknite sieťovú šnúru ani prepojujacie káble medzi TVP a podstavec.

- Sieťová šnúra alebo prepojujacie káble sa môžu poškodiť a môže vzniknúť požiar alebo úraz elektrickým prúdom.
- Pri premiestňovaní podstavca dávajte pozor, aby ste nepřicvikli sieťovú šnúru ani prepojujacie káble pod podstavec.

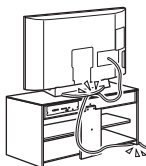

Nedovoľte deťom liezť na podstavec, ani preliezať medzi poličkami.

Ak sa deti vyšplhajú na podstavec alebo sa dostanú medzi poličky, v dôsledku prasknutia skla alebo prevrátania podstavca môže dôjsť k vážnemu, dokonca smrteľnému úrazu.



Pri premiestňovaní podstavca ho držte za spodnú časť (základňu).

Premiestňovať podstavec musia dve osoby tak, že ho uchopia obidvoma rukami za základňu.

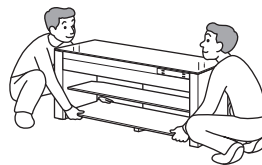

UPOZORNENIE

Na podstavec nedávajte horúce predmety, ako sú horúce panvice alebo kanvice.

Vrchné sklo sa môže rozbiť a spôsobiť poranenie. Môže tiež dôjsť k poškodeniu podstavca.

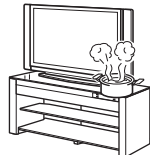

Nestúpajte na podstavec.

Môžete spadnúť, rozbiť sklo a spôsobiť úraz.



Vrchné sklo nevystavujte nadmerným otrasom.

Aj keď je na podstavci umiestnené sklo s vrstvou odolnou voči poškrabaniu, buďte opatrní. Ak sklo praskne, úlomky skla môžu spôsobiť úraz, preto dbajte na nasledujúce upozornenia.

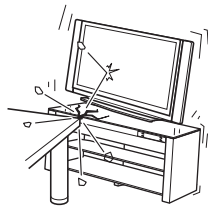

- Na sklo neudierajte, ani naň nehádzte ostré predmety. Vyhňte sa nadmerným otrasom.
- Neškriabte, ani nepichajte do skla ostrými predmetmi.
- Pri inštalácii zariadenia na podstavec zariadenie umiestňujte na vrchné sklo opatrne.

Prasknuté vrchné sklo nepoužívajte.

Ak je vrchné sklo prasknuté, nepoužívajte ho. Vrchné sklo sa môžete rozbiť a spôsobiť poranenia.

Ak bude podstavec nestabilný, dotiahnite sedem skrutiek, ktoré ste použili počas montáže.

Podrobnosti pozri v časti "Návod na inštaláciu systému domáceho kina s podstavcom".

Ak budete podstavec používať s uvoľnenými skrutkami, TVP sa môže prevrátiť a spôsobiť poranenie.

Tento systém s podstavcom je určený len pre špecifické TVP.

V návode na použitie TVP si overte, či je tento systém s podstavcom podporovaný.

Poznámka k nosnosti

Na podstavce nekladte žiadne zariadenie presahujúce špecifikovanú maximálnu nosnosť, ktorá je znázornená na uvedenom obrázku. Inak môže zariadenie spadnúť alebo sa môže podstavec zlomiť.

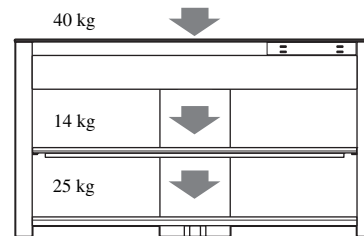

Poznámky k inštalácii

- Dávajte pozor, aby ste si medzi podstavcom a TVP nepricvikli prsty ani ruky.
- Podstavec neumiestňujte na miesta vystavené priamemu slnečnému žiareniu a do blízkosti zdrojov tepla.
- Podstavec neumiestňujte na horúce a vlhké miesta ani v exteriéri.
- Podstavec umiestnite na miesto s dostatočnou cirkuláciou vzduchu, aby sa predišlo jeho zahrievaniu, čím predĺžite životnosť jednotlivých častí zariadenia.
- Pri umiestňovaní podstavca buďte opatrní, keďže pri umiestnení podstavca na špeciálne povrchovo upravenú podlahu (voskovanú, olejovanú, leštenú atď.) môže dôjsť k poškodeniu povrchu.
- Podstavec premiestňujte až po zložení TVP. Ak tak nevykonáte, TVP môže spadnúť a môže sa poškodiť, alebo spôsobiť vážny úraz. Podstavec nedržte za mriežku, môže sa z podstavca uvoľniť a spôsobiť vážny úraz. Dávajte pozor, aby ste si pri premiestňovaní podstavca nepricvikli prsty.

Bezpečnostné upozornenia

Bezpečnosť

- Na podstavec nedávajte nevhodné predmety, ako je váza alebo keramika.
- Podstavec neupravujte.
- Ak do podstavca vnikne akýkoľvek predmet alebo kvapalina, odpojte ho od elektrickej siete a pred ďalším používaním ho nechajte skontrolovať v autorizovanom servise.

Zdroje napájania

- Ak nebudete podstavec dlhší čas používať, odpojte sieťovú šnúru od elektrickej siete. Pri odpájaní sieťovej šnúry ťahajte za koncovku. Nikdy netahajte za samotnú šnúru.
- Výmenu sieťovej šnúry smie vykonať len oprávnená osoba v autorizovanom servise.

Prevádzka

Pred pripájaním ostatných zariadení tento systém vypnite a odpojte ho od elektrickej siete.

Ak máte akékoľvek otázky alebo problémy týkajúce sa systému s podstavcom, kontaktujte najbližšieho predajcu Sony.

Autorské práva

Tento systém s podstavcom je vybavený systémom Dolby* Digital a Pro Logic Surround a tiež systémom DTS** Digital Surround.

* Vyrobené v licencii spoločnosti Dolby Laboratories. Dolby, Pro Logic a symbol dvojité-D sú obchodné značky spoločnosti Dolby Laboratories.

** Vyrobené v licencii na základe patentov USA č.:

5 451 942, 5 956 674, 5 974 380, 5 978 762,

6 487 535 a iných svetových udelených

a registrovaných patentov. DTS a príslušný symbol

sú ochranné známky a logá DTS Digital Surround

a DTS sú obchodné značky spoločnosti DTS, Inc.

Produkt obsahuje softvér. © DTS, Inc.

Všetky práva vyhradené.

Tento systém domáceho kina disponuje technológiou High-Definition Multimedia Interface (HDMI™).

HDMI, logo HDMI a High-Definition Multimedia Interface sú obchodné značky alebo ochranné známky spoločnosti HDMI Licensing LLC v USA a ostatných krajinách.

“BRAVIA” je obchodná značka spoločnosti Sony Corporation.

“PlayStation” je obchodná značka spoločnosti Sony Computer Entertainment Inc.

Začíname**Dodávané príslušenstvo****Začíname**

- Diaľkové ovládanie (RM-ANU032) (1)

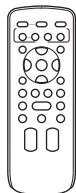

- Optický digitálny kábel pre TVP (1)

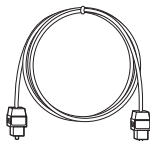

- Záručný list (1)
- Návod na použitie (1)
- Návod na inštaláciu systému domáceho kina s podstavcom (1)

Poznámka

- Balenie obsahuje diely potrebné na montáž systému s podstavcom. Podrobnosti o dieloch a montáži pozri v časti "Návod na inštaláciu systému domáceho kina s podstavcom".

- Batérie veľkosti AA (typ R6) (2)



- FM drôtová anténa (1)

**Vloženie batérií do diaľkového ovládania**

Systém je možné ovládať dodávaným diaľkovým ovládaním. Do diaľkového ovládania vložte dve batérie veľkosti AA (R6) správne podľa označenia + a –.

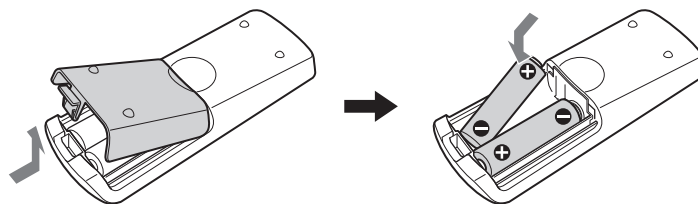
**Poznámky**

- Nenechávajte diaľkové ovládanie na veľmi teplých alebo vlhkých miestach.
- Nepoužívajte novú batériu spolu so starou.
- Dbajte na to, aby nedošlo k vniknutiu žiadneho predmetu do diaľkového ovládania, najmä počas výmeny batérií.
- Neumiestňujte zariadenie tak, aby bol senzor diaľkového ovládania vystavený priamemu slnečnému žiareniu alebo intenzívnemu svetlu zo svietidiel. V opačnom prípade môže dochádzať k funkčným poruchám.
- Ak nebudete diaľkové ovládanie používať dlhší čas, vyberte batérie, aby ste predišli možnému vytečeniu obsahu batérií a následnej korózii.

Príprava podstavca

Montáž podstavca

Podstavec je potrebné najskôr zmontovať. Podrobnosti pozri v časti “Návod na inštaláciu systému domáceho kina s podstavcom”.

Inštalčné miesto

Systém s podstavcom nainštalujte na svoje miesto po vykonaní všetkých prepojení. Umiestnite systém tak, aby bol od steny voľný priestor minimálne 7 cm. Zabezpečí sa tým dostatočný odvod tepla zo systému a takisto sa tým predchádza pádu TVP. Manipulácia s podstavcom si vyžaduje dve alebo viac osôb.

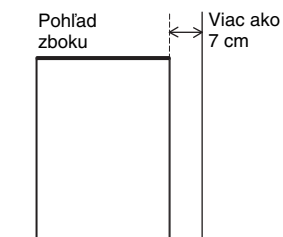

Poznámka

- Dávajte pozor, aby ste si pri inštalovaní podstavca nepricvikli prsty.

Ochrana pred pádom TVP

Zabezpečte TVP, aby bol chránený v prípade zemetrasenia a pod.

Ak vlastníte LCD TVP Sony, vykonajte nasledovný postup.

1 TVP položte na podstavec.

TVP položte do stredu podstavca tak, aby bola zadná hrana podstavca TVP zarovnaná so zadnou hranou tohto podstavca.

2 K podstavcu upevnite bezpečnostný popruh dodávaný s TVP.

Podrobnosti pozri v návodoch na použitie, ktoré sú dodávané spolu s LCD TVP Sony.

Do otvoru, ktorý sa nachádza v strede na zadnej strane podstavca môžete upevniť skrutku do dreva.

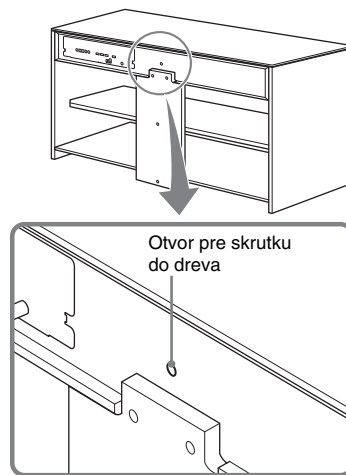

Pripojenie TVP a prehrávača

TVP a/alebo prehrávač s HDMI konektormi pripojte k systému HDMI káblom.

Po pripojení Sony "BRAVIA" Sync-kompatibilných zariadení HDMI káblami môžete zjednodušiť ovládanie funkciou Control for HDMI (Ovládanie cez HDMI) pre TVP. Pozri "Funkcie "BRAVIA" Sync" (str. 23).

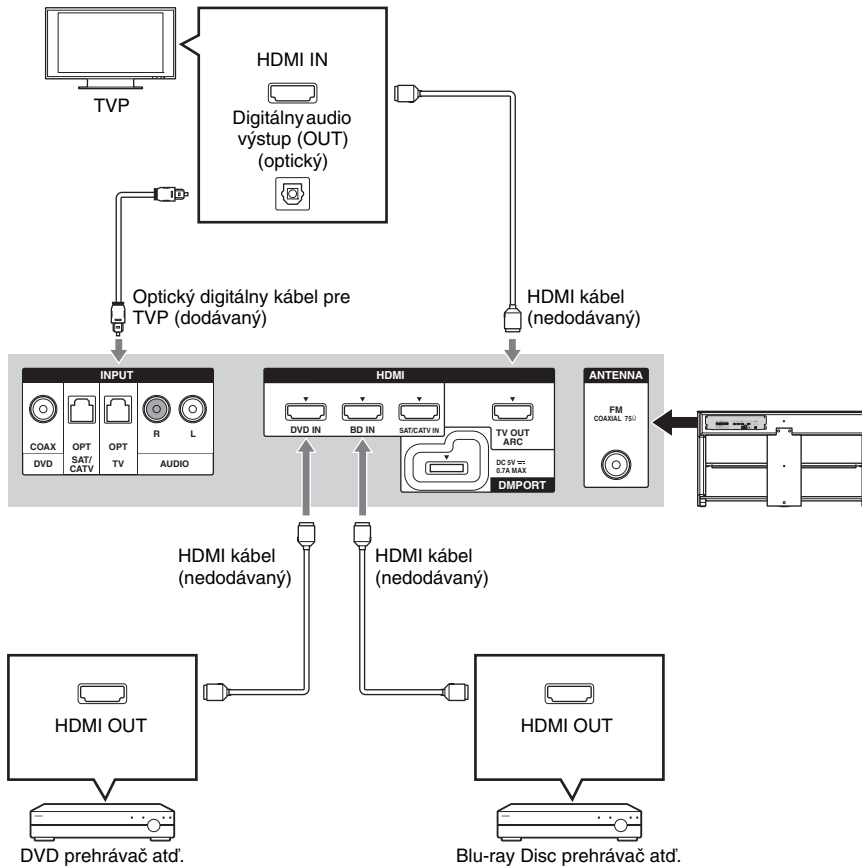

Poznámky

- Systém je kompatibilný s funkciou Audio Return Channel (ARC). Ak pripojíte systém k ARC-kompatibilnému TVP s HDMI konektorom pomocou HDMI kábla, nie je potrebné pripájať TVP k systému optickým digitálnym káblom.
- Ak je TVP kompatibilný s funkciou ARC, vedľa HDMI konektora na TVP je označenie "ARC". Aj keď pri takomto konektore použijete HDMI kábel, ak vstupný HDMI konektor nie je kompatibilný s funkciou ARC, nie je možné funkciu ARC používať.
- Funkcia ARC je dostupná, len keď je zapnutá funkcia Control for HDMI.
- Všetky HDMI konektory na systéme fungujú rovnako. Konzolu "PlayStation 3" atď. pripojte do ľubovoľného neobsadeného HDMI konektora.

Pokračovanie

9^{SK}

- Ak k tomuto systému pripojíte rôzne zariadenia pomocou konektorov INPUT OPT/INPUT COAX a HDMI, prepojenie cez HDMI konektor má priority.

Rada

- Aj keď bude tento systém vypnutý (aktívny pohotovostný režim), HDMI signál z pripojeného zariadenia sa bude cez HDMI prepojenia prenášať do TVP. Zvukový a obrazový signál z daného zariadenia môžete reprodukovat prostredníctvom TVP.

Poznámky k HDMI prepojeniu

- Používajte vysokorychlostný HDMI kábel. Ak používate štandardný HDMI kábel, obraz s rozlíšením 1080p alebo obraz Deep Colour sa nemusí zobrazit správne.
- Odporúčame používať schválený HDMI kábel.
- Ak je obraz nekvalitný, alebo sa nereprodukuje zvuk zo zariadenia pripojeného HDMI káblom, skontrolujte nastavenie pripojeného zariadenia.
- Audio signály (vzorkovacia frekvencia, dátový tok atď.) vysielané z konektora HDMI môžu byť pripojeným zariadením potlačené.
- Pri zmene vzorkovacej frekvencie alebo počtu audio kanálov vo výstupnom signáli pripojeného zariadenia môže dôjsť k prerušeniu zvuku.
- Ak pripojené zariadenie nie je kompatibilné s technológiou ochrany proti kopírovaniu (HDCP), obraz a/alebo zvuk vyvedený na výstup konektora HDMI TV OUT môže byť skreslený, alebo na výstup nemusí byť vyvedený žiadny signál.
V tomto prípade skontrolujte špecifikácie pripojeného zariadenia.
- Neodporúčame používať konverzný HDMI-DVI kábel.
- Ak je na systéme zvolený zdroj vstupného signálu "TV", "FM", "DMPORT" alebo "AUDIO", budú na výstup z konektora HDMI TV OUT vyvedené naposledy zvolené video signály privedené do vstupného HDMI konektora (BD, DVD, SAT/CATV).
- Tento systém podporuje prenos signálu Deep Colour a "x.v.Colour".

Prípojenie satelitného prijímača alebo tunera káblovej TV

Ak pripájate satelitný prijímač alebo tuner káblovej TV, ktoré nemajú HDMI konektor, nastavte v Menu AMP systému "CTRL HDMI" na "OFF" (str. 24).

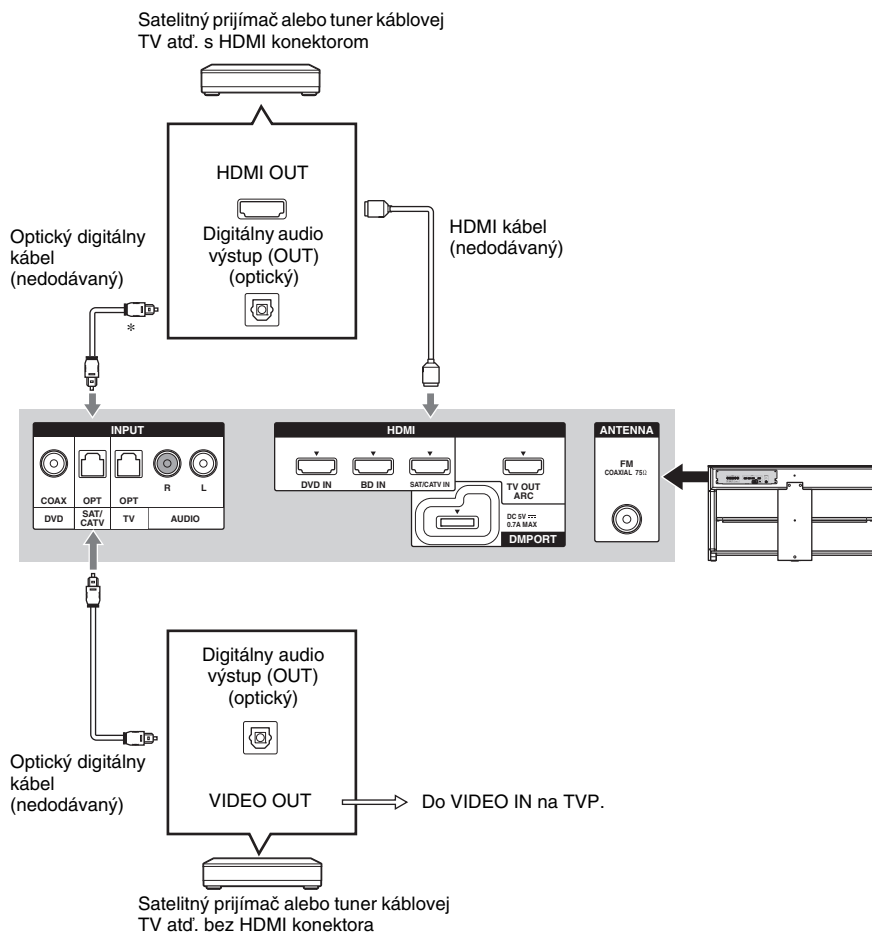

* V závislosti od satelitného prijímača sa nemusí reprodukovat multikanálový zvuk. V takomto prípade pripojte okrem HDMI kábla aj optický digitálny kábel a v Menu AMP nastavte "INPUT MODE" na "OPT" (str. 29).

Začíname

Prípojenie ďalších zariadení

Ak pripájate zariadenia, ktoré nemajú HDMI konektor ("PlayStation 2" alebo DVD prehrávač atď.), nastavte v Menu AMP systému "CTRL HDMI" na "OFF" (str. 24). Aj keď nastavíte "CTRL HDMI" na "ON", môžete používať VCR atď., ktorý nepodporuje surround kanály. Pripojte jeho výstupné audio a video konektory priamo k TVP a nie k tomuto systému s podstavcom.

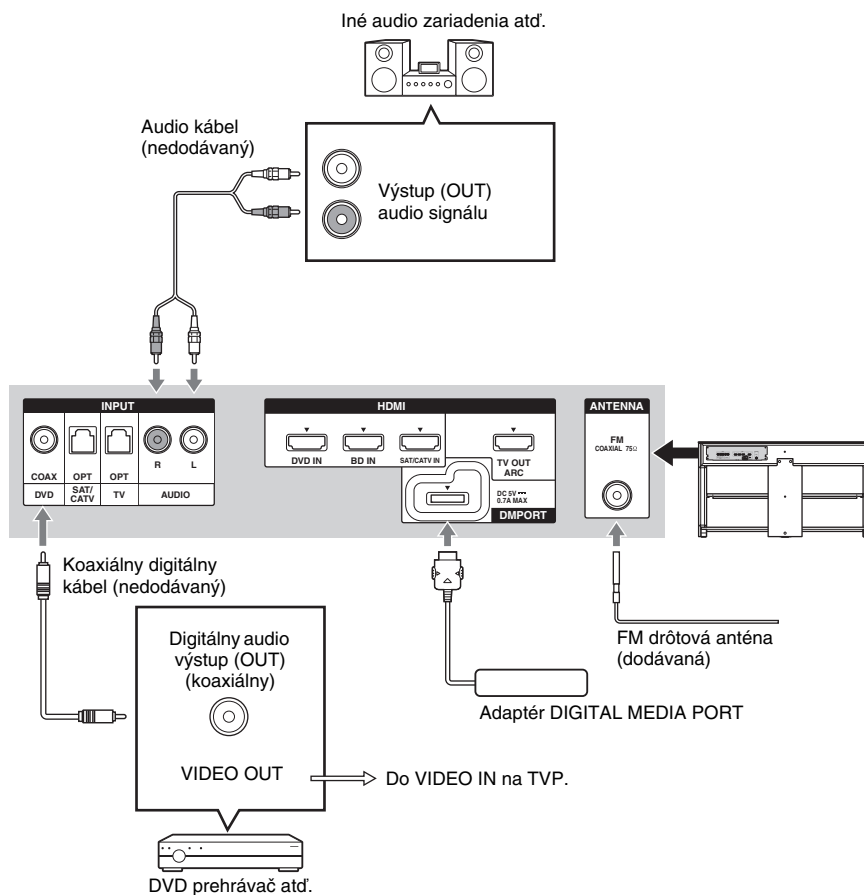

Rada

- Ak je príjem v pásme FM nekvalitný, podľa obrázka nižšie prepojte systém s externou FM anténou pomocou koaxiálneho kábla 75 Ohm (nedodávaný).

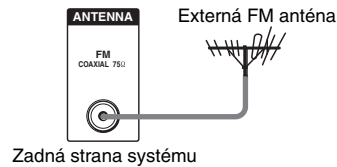
**Poznámky**

- FM drôtovú anténu maximálne vystríte.
- Po pripojení FM drôtovej antény ju vodorovne narovnajzte.
- Adaptér DIGITAL MEDIA PORT nepripájajte/neodpájajte, keď je systém zapnutý.
- Pri pripájaní adaptéra DIGITAL MEDIA PORT sa uistite, že ste konektor pripojili značkou šípky ku značke šípky na konektore DMPORT. Pri odpájaní adaptéra DIGITAL MEDIA PORT stlačte a pridržte miesta s označením **A** a potom potiahnite konektor.

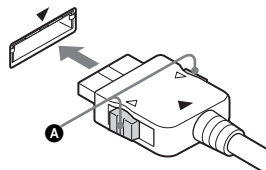

Prípojenie sieťovej šnúry

Pred pripojením sieťovej šnúry tohto systému s podstavcom do elektrickej zásuvky pripojte všetky ostatné zariadenia alebo TVP k tomuto systému.

Poznámka

- Systém pripojte do ľahko dostupnej elektrickej zásuvky. Ak nastanú problémy a systém nefunguje štandardne, okamžite odpojte sieťovú šnúru od elektrickej siete.

Nastavenie výstupného audio signálu pre pripojené zariadenie

V závislosti od nastavení výstupného audio signálu pripojeného zariadenia môže byť výstupný zvukový signál len 2-kanálový. V takom prípade nastavte výstupný zvukový signál pripojeného zariadenia pre multikanálový formát (DTS, Dolby Digital, multikanálový LPCM). Podrobnosti o nastaveniach výstupného audio signálu pozri v návode na použitie, ktorý je dodávaný spolu s pripojeným zariadením.

Možnosti prehrávania

Index častí a ovládacích prvkov

Podrobnosti pozri na príslušných stranách, ktorých čísla sú uvedené v zátvorkách.

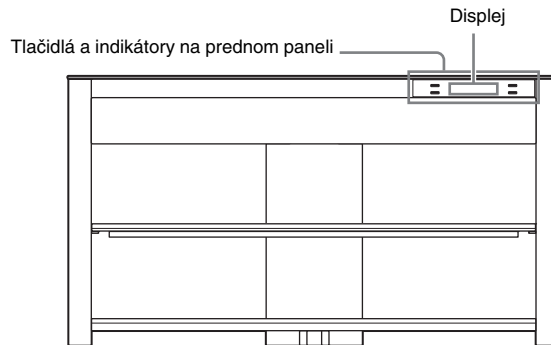

Tlačidlá a indikátory na prednom paneli

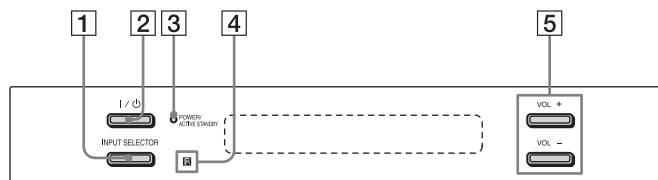

1 INPUT SELECTOR

Stláčaním zvolíte zdroj vstupného signálu pre prehrávanie.

Po každom stlačení tlačidla sa zdroj vstupného signálu cyklicky prepína nasledovne:

TV → BD → DVD → SAT/CATV →
AUDIO → FM → DMPORT → TV...

2 I/O (zapnutie/pohotovostný režim)

3 POWER/ACTIVE STANDBY

Stavy indikátora:

Svieti nazeleno: Systém je zapnutý.

Svieti nažltlo: Zapnuté sú len HDMI časti systému (Funkcia Control for HDMI pracuje.)

Nesvieti: Systém je vypnutý.

Poznámka

- Žltý indikátor zhasne 30 sekúnd po vypnutí TVP. Ak však v Menu AMP nastavíte "PASS THRU" na "ON", indikátor zostane svietiť nažltlo, aj keď vypnete TVP.

4 IR (senzor diaľkového ovládania)

5 VOL +/-

Displej

Indikátory na displeji

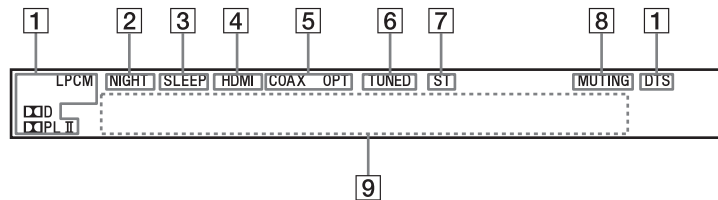

1 Indikátory audio formátu

Svieti podľa audio formátu, ktorý je práve na vstupe do systému.

D : Dolby Digital

PLII : Dolby Pro Logic II

LPCM : Linear PCM

DTS

2 NIGHT (29)

Svieti v režime NIGHT MODE.

3 SLEEP (30)

Bliká, ak je aktívny vypínací časovač Sleep Timer.

4 HDMI (9, 11)

Svieti, ak sa používajú HDMI zariadenia, alebo je na vstupe do systému ARC signál, keď je zvolený zdroj vstupného signálu TV.

5 COAX/OPT

Svieti podľa použitého kábla.

6 TUNED

Svieti, ak je naladená stanica.

7 ST

Svieti, ak je naladená stereo stanica.

8 MUTING

Svieti, ak je zvuk vypnutý.

9 Miesto pre hlásenia

Zobrazenie úrovne hlasitosti, zvoleného zdroja vstupného signálu, vstupného audio signálu atď.

Možnosti prehrávania

Pokračovanie

15^{SK}

Diaľkové ovládanie

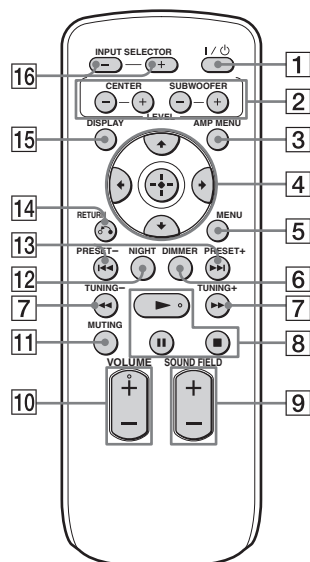

Tlačidlá na ovládanie systému

- 1 I/O (zapnutie/pohotovostný režim)
- 2 LEVEL
Stláčajte pre nastavenie úrovne hlasitosti stredového signálu a subwoofera. Nastavenie sa aplikuje pre všetky zvukové polia.
- 3 AMP MENU (str. 27)
- 4 ←, ↑, ↓, → alebo (+) Stláčaním ←, ↑, ↓ alebo → zvolíte nastavenia. Potom stlačením (+) voľbu potvrdíte.
- 5 MENU
Stlačte pre nastavenie predvoľby rozhlasovej stanice alebo jej názvu (str. 19, 20).
- 6 DIMMER
Stláčaním nastavujete jas displeja. Nastaviť je možné dve úrovne.
- 7 TUNING +/- (str. 19)

- 9 SOUND FIELD +/- (str. 22)

- 10 VOLUME +/-

- 11 MUTING

- 12 NIGHT

Stlačte pre kvalitnú reprodukciu dialógov aj pri nízkej úrovni hlasitosti. Funkcia je určená pre vychutnávanie si zvuku v noci.

- 13 PRESET +/- (str. 19)

- 14 ↻ RETURN

- 15 DISPLAY

Stláčaním prepínate informácie na displeji, prípadne zobrazíte formát vstupného signálu (5.1-kanálový atď.), keď je na vstupe do systému digitálny audio signál.

- 16 INPUT SELECTOR +/-

Stláčaním volíte zdroj vstupného signálu ako napríklad tuner alebo iné pripojené zariadenie.

Po každom stlačení tlačidla sa zdroj vstupného signálu cyklicky prepína nasledovne:

TV ↔ BD ↔ DVD ↔ SAT/CATV ↔ AUDIO ↔ FM ↔ DMPORT ↔ TV ...

Tlačidlá na ovládanie zariadenia pripojeného prostredníctvom konektora DMPORT

- 4 ←, ↑, ↓, → alebo (+)

- 5 MENU

- 7 ◀▶

Stláčajte pre zrýchlený posuv vzad alebo vpred na disku počas prehrávania.

- 8 ▶ (prehrávanie)/|| (pozastavenie)/■ (zastavenie)

- 13 ◀▶

Stláčaním prepínate kapitoly.

- 14 ↻ RETURN

- 15 DISPLAY

Stláčaním zvolíte nastavenie displeja.

Používanie TVP

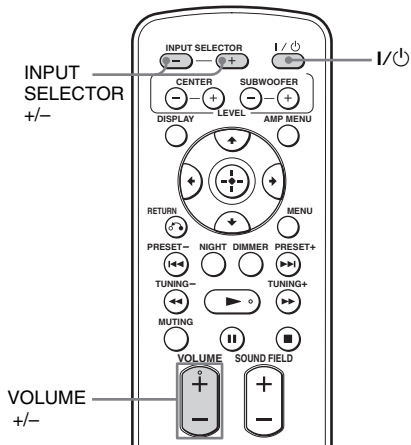

- 1 Zapnite TVP a zvolte predvoľbu.**
Podrobnosti pozri v návode na použitie TVP.
- 2 Zapnite systém.**
- 3 Stláčajte INPUT SELECTOR +/-, kým sa na displeji nezobrazí "TV".**
- 4 Stláčaním VOLUME +/- nastavte hlasitosť.**

Rada

- Zvuk môže byť reprodukováný prostredníctvom reproduktorov TVP. V takomto prípade znížte hlasitosť na TVP na minimálnu úroveň.

Ak používate funkciu "BRAVIA" Sync (System Audio Control)

Nie je potrebné vykonať predtým uvedené kroky 2 a 3. Keď zapnete TVP, súčasne sa zapne systém a automaticky sa prepne aj zdroj vstupného signálu. Na nastavenie hlasitosti môžete tiež používať diaľkové ovládanie od TVP. Po vypnutí tohto systému sa zvuk reprodukuje z reproduktorov TVP.

Rada

- Systém sa po zapnutí TVP nezapne, ak sa pri poslednom vypnutí TVP zvuk reprodukoval z reproduktorov TVP.

Používanie ďalších zariadení

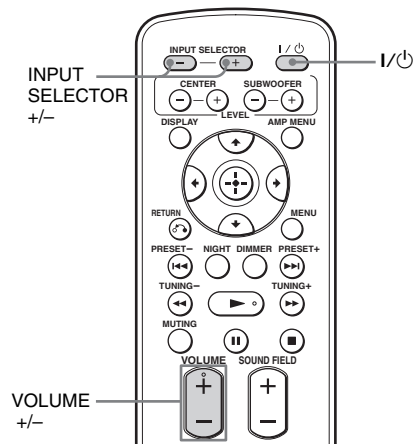

- 1 Spustíte prehrávanie na pripojenom zariadení.**
- 2 Zapnite systém.**
- 3 Stláčajte INPUT SELECTOR +/-, kým sa na displeji nezobrazí zdroj vstupného signálu.**

Možnosti prehrávania

Zdroj signálu	Zariadenie, z ktorého sa prehráva
TV	TVP atď. pripojený do konektora TV
BD	Blu-ray Disc prehrávač atď. pripojený do konektora BD
DVD	DVD prehrávač atď. pripojený do konektora DVD
SAT/CATV	Satelitný prijímač alebo tuner káblovej TV atď. pripojený do konektora SAT/CATV
AUDIO	CD prehrávač atď. pripojený do konektora AUDIO
FM	FM rádio prostredníctvom FM drôtovej antény pripojenej do konektora FM
DMPOR	Prenosný audio prehrávač atď. pripojený do konektora DMPOR

Pokračovanie

17^{SK}

4 Pri video zariadeniach prepnite zdroj vstupného signálu na TVP na HDMI, ktorý ste zvolili v kroku 3.

Podrobnosti pozri v návode na použitie TVP.

5 Stláčaním VOLUME +/- nastavte hlasitosť.

Rady

- Zvuk môže byť reprodukován prostredníctvom reproduktorov TVP. V takomto prípade znížte hlasitosť na TVP na minimálnu úroveň.
- Aj keď budete na pripojenom zariadení prehrávať kompatibilný Dolby True HD, Dolby Digital Plus alebo DTS HD formát, systém ho bude akceptovať ako Dolby Digital alebo DTS formát. Ak budete na pripojenom zariadení prehrávať niektorý z týchto špičkových zvukových formátov, ak je to možné, nastavte na pripojenom zariadení výstupný signál na multikanálový PCM formát.

Poznámky

- Ak pripojíte výstupný video konektor adaptéra DIGITAL MEDIA PORT k vstupnému video konektoru na TVP, nastavte "CTRL HDMI" na "OFF" v Menu AMP tohto systému (str. 24). Obrazový signál zo zariadenia pripojeného k adaptéru DIGITAL MEDIA PORT sa nezobrazí na TVP, ak je "CTRL HDMI" nastavené na "ON".
- Ak chcete počúvať zvuk z pripojeného zariadenia bez obrazu, keď je "CTRL HDMI" nastavené na "ON", najskôr vypnite TVP a potom vypnite a zapnete tento systém.
Ak najskôr zapnete tento systém a potom vypnete TVP, všetky zariadenia pripojené k TVP sa vypnú funkciou Control for HDMI (Ovládanie cez HDMI).

Ak používate funkciu "BRAVIA" Sync (One-Touch Play)

Nie je potrebné vykonať predtým uvedené kroky 2 až 4. Keď zapnete pripojené zariadenia, súčasne sa zapne systém aj TVP a automaticky sa prepne aj zdroj vstupného signálu. Na nastavenie hlasitosti môžete tiež používať diaľkové ovládanie od TVP.

Rada

- Systém sa po zapnutí TVP nezapne, ak sa pri poslednom vypnutí TVP zvuk reprodukoval z reproduktorov TVP.

Funkcie tunera

Uloženie rozhlasových staníc

Uložiť môžete až 20 staníc v pásme FM. Pred ladením znížte hlasitosť na minimálnu úroveň.

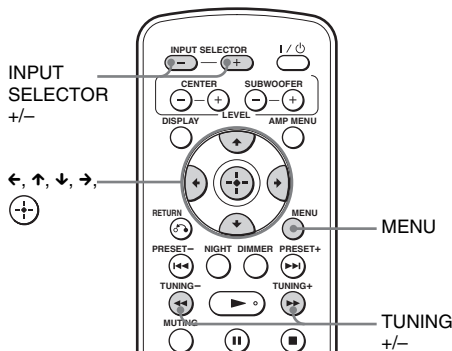

1 Stláčajte INPUT SELECTOR +/-, kým sa na displeji nezobrazí "FM".

2 Zatláčajte a pridržte TUNING +/-, kým sa nezačne ladenie.

Ladenie sa zastaví po naladení danej stanice. Na displeji sa zobrazí "TUNED" a "ST" (pri stereo vysielaní).

3 Stlačte MENU.

4 Stláčajte \uparrow/\downarrow , kým sa na displeji nezobrazí "MEMORY" (Predvoľba).

5 Stlačte \oplus .

Na displeji sa zobrazí číslo predvoľby pre uloženie stanice.



6 Stláčaním \uparrow/\downarrow zvolte požadované číslo predvoľby.



7 Stlačte \oplus .

Na displeji sa zobrazí "COMPLETE" (Hotovo) a stanica sa uloží.



8 Stlačte MENU.

9 Opakovaním krokov 2 až 8 uložte ostatné stanice.

Zmena čísla predvoľby

Opakujte postup od kroku 3.

Počúvanie rozhlasu

Najsôr do pamäte systému uložte rozhlasové stanice (pozri "Uloženie rozhlasových staníc").

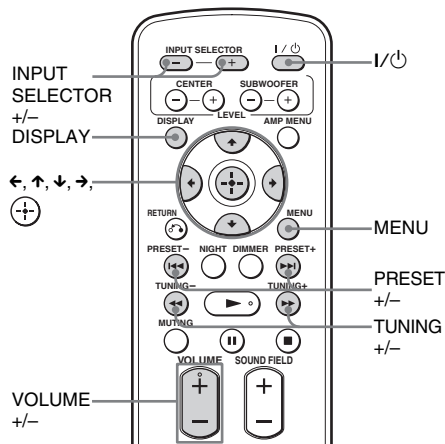

1 Stláčajte INPUT SELECTOR +/-, kým sa na displeji nezobrazí "FM".

Naladí sa naposledy naladená stanica.

2 Stláčaním PRESET +/- vyberte požadované číslo predvoľby.

Po každom stlačení tlačidla systém vyvolá jednu uloženú stanicu.

3 Stláčaním VOLUME +/- nastavte hlasitosť.

Vypnutie rádia

Stlačením **I/⏻** vypnete napájanie systému. Na iný zdroj signálu prepnete stlačením INPUT SELECTOR +/-.

Počúvanie neuložených rozhlasových staníc

V kroku 2 použijete manuálne alebo automatické ladenie.

Manuálne ladenie: stlačte TUNING +/-.

Automatické ladenie: zatlačte a pridržte TUNING +/- . Automatické ladenie sa zastaví po naladení stanice. Ak chcete zastaviť automatické ladenie v jeho priebehu, stlačte TUNING +/-.

Ak je príjem FM stanice nekvalitný

Ak je príjem FM stanice nekvalitný, zvolte monofonický príjem. Signál nebude stereofonický, ale príjem sa zlepší.

- 1 Stlačte MENU.
- 2 Stlačte **↑/↓**, kým sa na displeji nezobrazí "FM MODE" (Režim FM) a stlačte **⊕** alebo **→**.
- 3 Stláčaním **↑/↓** zvolte "MONO".
 - STEREO: Stereo príjem.
 - MONO: Monofonický príjem.
- 4 Stlačte **⊕**.
Nastavenie sa aplikuje.
- 5 Stlačte MENU.

Rada

- Pre skvalitnenie príjmu presmerujte FM anténu (dodávanú).

Pomenovanie uložených staníc

Každej uloženej stanici môžete priradiť názov. Po naladení pomenovanej stanice sa na displeji zobrazí jej názov (napríklad "XYZ"). Každá uloženej stanici môže byť priradený len jeden názov.

Poznámka

- Predvoľbu s príjmom vysielania Radio Data System (RDS) nie je možné pomenovať (str. 21).

20^{SK}

- 1 Stlačte INPUT SELECTOR +/-, kým sa na displeji nezobrazí "FM".
Naladí sa naposledy naladená stanica.
- 2 Stláčaním PRESET +/- vyberte uloženú stanicu, pre ktorú chcete vytvoriť názov.
- 3 Stlačte MENU.
- 4 Stlačte **↑/↓**, kým sa na displeji nezobrazí "NAME IN" (Pomenovať).

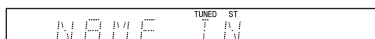

- 5 Stlačte **⊕**.
- 6 Vytvorte názov pomocou **←/↑/↓/→**.
Stláčaním **↑/↓** zvolte znak, potom stlačením **→** presuňte kurzor na ďalšiu pozíciu.
Pre názov stanice môžete použiť písmená, číslice a iné symboly.

Ak zadáte nesprávny znak

Stláčaním **←/→** zvolte nesprávny znak (rozbliká sa) a stláčaním **↑/↓** zvolte požadovaný znak.

- 7 Stlačte **⊕**.
Na displeji sa zobrazí "COMPLETE" (Hotovo) a stanica sa uloží.

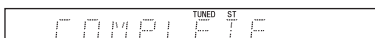

- 8 Stlačte MENU.

Rada

- Aktuálnu frekvenciu môžete skontrolovať na displeji stláčaním DISPLAY.

Zobrazenie názvu stanice a frekvencie na displeji

Ak je systém v režime "FM", môžete na displeji zobrazit frekvenciu stanice.

Stlačte DISPLAY.

Po každom stlačení DISPLAY prepínate na displeji názov stanice a frekvenciu.

Rady

- Názov stanice sa zobrazí, ak uloženú stanicu pomenujete.
- Zobrazenie frekvencie na displeji sa po niekoľkých sekundách prepne na názov stanice.

Radio Data System (RDS)

Možnosti systému RDS

Radio Data System (RDS) je rozhlasová služba, ktorá umožňuje v rozhlasovom pásme FM vysielat spolu so signálom rozhlasovej stanice ešte ďalšie digitálne informácie. Rádio (tuner) v tomto systéme ponúka pohodlné RDS funkcie ako napríklad zobrazenie názvu stanice.*

* Nie všetky FM stanice poskytujú služby systému RDS a nie všetky RDS stanice poskytujú rovnaké druhy služieb. Ak vám je systém RDS neznámy, zistite si prehľad rozhlasových staníc vo vašom regióne, ktoré poskytujú služby RDS.

Príjem RDS vysielania

Jednoducho zvolte stanicu.

Ak naladíte stanicu poskytujúcu RDS služby, zobrazenie frekvencie na displeji sa prepne na názov stanice.*

* Ak nie je prijímaná stanica s RDS signálom, na displeji sa jej názov nezobrazí, ak ju nepomenujete manuálne.

Poznámka

- RDS nemusí pracovat správne, ak je prijímaný signál slabý, alebo naladená stanica informácie RDS nevysiela správne.

Rada

- Ak je zobrazený názov stanice, môžete zobrazit jej frekvenciu stláčaním DISPLAY.

Funkcia Surround

Používanie surround efektu

Výber zvukového poľa

Tento systém dokáže vytvoriť multikanálový surround zvuk. Môžete si zvoliť jedno z predvolených optimalizovaných zvukových poľí.

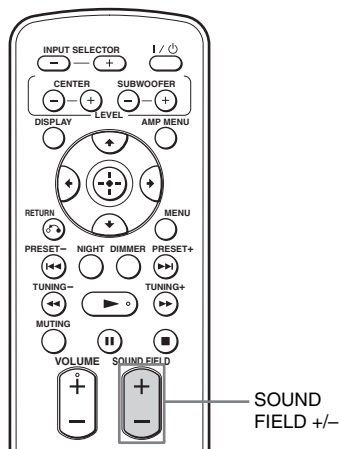

Stlačte **SOUND FIELD +/-**.

Na displeji sa zobrazí zvolené zvukové pole.



Po každom stlačení **SOUND FIELD +/-** sa zobrazenie cyklicky mení nasledovne:
STANDARD ↔ MOVIE ↔ DRAMA ↔ NEWS ↔ SPORTS ↔ GAME ↔ MUSIC ↔ 2CH STEREO ↔ P.AUDIO ↔ STANDARD ...

Dostupné zvukové polia

Zvukové pole	Efekt
STANDARD*	Vhodné pre rôzne zdroje.
MOVIE*	Vytvorenie mohutného a realistického zvuku spolu s jasným zvukom dialógov.
DRAMA*	Vhodné pre dramatickú TV tvorbu.
NEWS*	Zvýraznenie zreteľnosti hlasu hlásateľa.
SPORTS*	Zvýraznenie zreteľnosti hlasu komentátora a realistickosti zvuku s efektmi ako napr. potlesk atď.
GAME*	Zvýraznenie mohutného a realistického zvuku pre podporu zážitkov počas hrania video hier.
MUSIC*	Vhodné pre hudobné programy alebo videoklipy z Blu-ray Disc/ DVD médií.
2CH STEREO	Vhodné pre audio CD disky.
P.AUDIO**	Vhodné pre prenosné audio prehrávače alebo iné zdroje komprimovaného zvuku.

* Zvukové polia nie sú dostupné, ak stláčaním **INPUT SELECTOR** zvolíte "DMPORT".

** "P.AUDIO" sa zobrazí, len ak je zvolené "DMPORT" alebo "AUDIO".

Rady

- Pre každý zdroj vstupného signálu je možné zvoliť rôzne zvukové pole.
- Pre zdroj "DMPORT" je z výroby nastavené pole "P.AUDIO" a pre ďalšie zdroje "STANDARD".
- Ak na diaľkovom ovládaní od TVP Sony stlačíte tlačidlo **THEATRE**, keď je "CTRL HDMI" nastavené na "ON", zvukové pole sa prepne na "MOVIE" (neplatí pre niektoré TVP Sony).

Funkcie "BRAVIA" Sync

Čo je "BRAVIA" Sync?

Po pripojení zariadení Sony, ktoré sú kompatibilné s funkciou "BRAVIA" Sync pomocou HDMI kábla (nedodávaný) sa nasledovným spôsobom zjednoduší ovládanie:

- One-Touch Play (Prehrávanie jediným stlačením) (str. 24)
- System Audio Control (Ovládanie zvuku systému) (str. 25)
- System Power Off (Vypnutie systému) (str. 25)

Funkcia "BRAVIA" Sync je kompatibilná s TVP, Blu-ray Disc/DVD prehrávačmi, AV zosilňovačmi atď. od spoločnosti Sony, ktoré disponujú funkciou Control for HDMI.

Funkcia CONTROL FOR HDMI (Ovládanie cez HDMI) je štandard pre vzájomnú riadiacu funkciu využívaný systémom HDMI CEC (Consumer Electronics Control) pre HDMI rozhrania (Multimediálne rozhranie s vysokým rozlíšením).

Funkcia Control for HDMI (Ovládanie cez HDMI) nefunguje spoľahlivo v nasledovných prípadoch:

- Keď prepojíte tento systém so zariadením, ktoré nie je kompatibilné s funkciou Control for HDMI (Ovládanie cez HDMI).
- Keď prepojíte tento systém so zariadeniami inak ako pomocou HDMI prepojenia.
- Keď pripojíte zariadenie iného výrobcu než Sony, ktoré je kompatibilné s funkciou Control for HDMI (Ovládanie cez HDMI).

Odporúčame prepájať tento systém so zariadeniami disponujúcimi funkciou "BRAVIA" Sync.

Poznámka

- V závislosti od pripojených zariadení nemusí funkcia Control for HDMI fungovať. Pozri návod na použitie pripojených zariadení.

Príprava na funkciu "BRAVIA" Sync

Ak chcete využívať funkciu "BRAVIA" Sync, v tomto aj pripojených zariadeniach aktivujte funkciu Control for HDMI.

Keď pripojíte TVP od spoločnosti Sony disponujúci funkciou Control for HDMI, je možné túto funkciu nastaviť súčasne v tomto a pripojených zariadeniach po aktivovaní funkcie Control for HDMI na TVP.

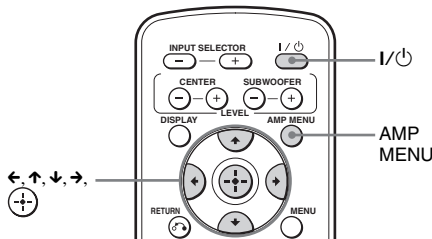

Funkcie "BRAVIA" Sync

- 1** Systém musí byť s TVP a pripojenými zariadeniami prepojený HDMI káblami (nedodávané).
- 2** Zapnite tento systém, TVP a pripojené zariadenia.
- 3** Na tomto systéme zvolte zdroj vstupného signálu a zdroj vstupného signálu HDMI na TVP (SAT/CATV, DVD, BD) tak, aby sa zobrazil obraz z pripojeného zariadenia.
- 4** Cez Menu TVP zobrazte zoznam HDMI zariadení a zapnite funkciu Control for HDMI na pripojených zariadeniach.

Funkcia Control for HDMI sa súčasne aktivuje v tomto a pripojených zariadeniach.

Po dokončení nastavovania sa na displeji zobrazí "COMPLETE" (Hotovo).

Poznámka

- Podrobnosti o nastavení TVP a pripojených zariadení pozri v príslušnom návode na použitie.

Pokračovanie

23^{SK}

Ak sa po vykonaní predtým uvedených krokov nezobrazí "COMPLETE" (Hotovo)

Aktivujte funkciu Control for HDMI v tomto a pripojenom zariadení osobitne.

- 1 Stlačte AMP MENU.
- 2 Stláčajte ↑/↓, kým sa na displeji nezobrazí "SET HDMI" (Nastaviť HDMI) a potom stlačte (+) alebo →.
- 3 Stláčajte ↑/↓, kým sa na displeji nezobrazí "CTRL HDMI" a potom stlačte (+) alebo →.
- 4 Stláčaním ↑/↓ zvolte "ON".
- 5 Stlačte AMP MENU.
Menu AMP sa vypne.
Funkcia Control for HDMI sa aktivuje.
- 6 Na tomto systéme zvolte zdroj vstupného signálu s pripojeným zariadením (SAT/CATV, DVD, BD), pre ktoré chcete použiť funkciu Control for HDMI.
- 7 Na pripojenom zariadení aktivujte funkciu Control for HDMI.
Podrobnosti o nastavení pripojeného zariadenia pozri v návode na použitie príslušného zariadenia.

Ak pridáte alebo nanovo pripojíte zariadenie

Opäť vykonajte kroky z častí "Príprava na funkciu "BRAVIA" Sync" a "Ak sa po vykonaní predtým uvedených krokov nezobrazí "COMPLETE" (Hotovo)".

Poznámky

- Ak nemôže byť funkcia Control for HDMI na pripojenom zariadení nastavená súčasne s nastavením "CONTROL FOR HDMI" na TVP, nastavte funkciu Control for HDMI prostredníctvom Menu v pripojenom zariadení.
- Podrobnosti o nastavení TVP a pripojených zariadení pozri v príslušnom návode na použitie.

Rada

- Funkcia Control for HDMI je v systéme od výroby zapnutá (nastavenie "ON").

Vypnutie funkcie Control for HDMI

Ak pripojíte zariadenia nekompatibilné s funkciou "BRAVIA" Sync alebo zariadenia bez HDMI konektorov atď., vypnite funkciu Control for HDMI.

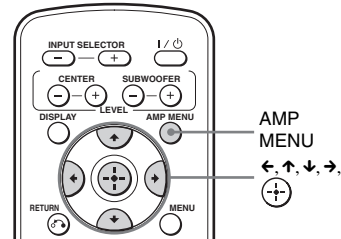

- 1 Stlačte AMP MENU.
- 2 Stláčajte ↑/↓, kým sa na displeji nezobrazí "SET HDMI" (Nastaviť HDMI) a potom stlačte (+) alebo →.
- 3 Stláčaním ↑/↓ zvolte "CTRL HDMI" a stlačte (+) alebo →.
- 4 Stláčaním ↑/↓ zvolte "OFF".
- 5 Stlačte AMP MENU.
Menu AMP sa vypne.

Prehrávanie Blu-ray Disc/ DVD médií

(One-Touch Play)

Spustite prehrávanie na pripojenom zariadení.

TVP sa automaticky zapne a prepne sa príslušný HDMI vstup.

Rada

- Aj keď bude tento systém vypnutý (aktívny pohotovostný režim), HDMI signál z pripojeného zariadenia sa bude cez HDMI prepojenia prenášať do TVP. Zvukový a obrazový signál z daného zariadenia môžete reprodukovat prostredníctvom TVP.

Poznámka

- V závislosti od TVP sa nemusí zobrazit úplný začiatok programu na médiu.

Reprodukcia zvuku TVP z reproduktorov systému

(System Audio Control)

Po vykonaní nasledujúcich jednoduchých operácií môžete pomocou reproduktorov tohto systému reprodukovať zvuk TVP. Pomocou diaľkového ovládania TVP môžete nastaviť hlasitosť a vypnúť zvuk reprodukovany prostredníctvom tohto systému. Podrobnosti pozri v návode na použitie TVP.

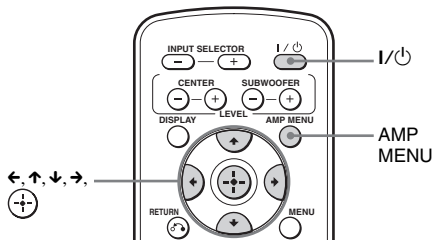

Stlačením I/Power zapnite systém.

Zvuk sa reprodukuje z reproduktorov tohto systému. Po vypnutí tohto systému sa obnoví reprodukcia zvuku z reproduktorov TVP.

Poznámky

- Ak TVP zapnete skôr ako systém, zvuk TVP sa chvíľu nebude reprodukovať.
- V závislosti od TVP, ak nastavíte hlasitosť systému diaľkovým ovládaním od TVP, úroveň hlasitosti sa zobrazí na TV obrazovke rovnako, ako by sa zobrazila pri nastavovaní hlasitosti na TVP. V takomto prípade sa môže úroveň hlasitosti zobrazená na TV obrazovke na displeji systému odlišovať.

Používanie funkcie Volume Limit (Obmedzenie hlasitosti)

Keď je aktívna funkcia System Audio Control a dôjde k automatickému prepnutiu reprodukcie zvuku z reproduktorov TVP na reproduktory tohto systému, v závislosti od úrovne hlasitosti na systéme sa môže reprodukovať hlasný zvuk. Tejto situácii môžete predísť obmedzením úrovne hlasitosti.

- 1 Stlačte AMP MENU.
- 2 Stlačajte \uparrow/\downarrow , kým sa na displeji nezobrazí "SET HDMI" (Nastaviť HDMI) a potom stlačte \oplus alebo \rightarrow .
- 3 Stlačajte \uparrow/\downarrow , kým sa na displeji nezobrazí "VOL LIMIT" (Obmedziť hlasitosť) a potom stlačte \oplus alebo \rightarrow .
- 4 Stláčaním \uparrow/\downarrow zvolte požadovanú úroveň obmedzenia hlasitosti.

Obmedzenie úrovne hlasitosti meníte v nasledovných krokoch:

MAX \leftrightarrow 49 \leftrightarrow 48 ... 2 \leftrightarrow 1 \leftrightarrow MIN

- 5 Stlačte AMP MENU.

Menu AMP sa vypne.

Poznámky

- Táto funkcia je dostupná, len keď aktivujete funkciu Control for HDMI.
- Táto funkcia nie je dostupná, ak sa výstup pre reprodukciu zvuku zmení z reproduktorov na tomto systéme na reproduktory TVP.

Rady

- Obmedzenie úrovne hlasitosti odporúčame nastaviť na úroveň o niečo nižšiu ako pri bežnom počúvaní.
- Bez ohľadu na nastavenie obmedzenia úrovne hlasitosti sú tlačidlá VOL +/- na tomto systéme a VOLUME +/- na diaľkovom ovládaní funkčné.
- Ak nechcete obmedziť úroveň hlasitosti, zvolte "MAX".

Vypnutie systému, TVP a pripojených zariadení

(System Power Off)

Keď vypnete TVP tlačidlom POWER na DO od TVP, tento systém a všetky pripojené zariadenia sa automaticky vypnú.

Poznámka

- V závislosti od podmienok sa pripojené zariadenia nemusia vypnúť. Podrobnosti pozri v návodoch na použitie, ktoré sú dodávané spolu s pripojenými zariadeniami.

Používanie funkcie úspory energie

(HDMI PASS THRU)

Ak je k tomuto systému pripojený "BRAVIA" Sync-kompatibilný TVP a TVP je vypnutý, tok HDMI signálu sa zastaví a príkon sa zníži. Výrobné nastavenie je "AUTO".

Poznámka

- Táto funkcia je dostupná, len ak je "CTRL HDMI" nastavené na "ON".

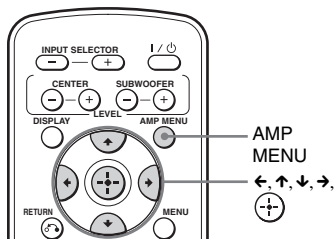

- 1 Stlačte AMP MENU.
- 2 Stláčajte ↑/↓, kým sa na displeji nezobrazí "SET HDMI" (Nastaviť HDMI) a potom stlačte (+) alebo →.
- 3 Stláčaním ↑/↓ zvolte "PASS THRU" (Prechod) a stlačte (+) alebo →.
- 4 Stláčaním ↑/↓ zvolte nastavenie.

- AUTO: Ak je počas zapnutia TVP tento systém v pohotovostnom režime, na výstup zo systému je vyvedený HDMI signál z výstupného HDMI konektora tohto systému.

Ak používate TVP kompatibilný s funkciou "BRAVIA" Sync, odporúčame toto nastavenie. Nastavenie redukuje príkon v pohotovostnom režime v porovnaní s nastavením "ON".

- ON (Zap.):

Ak je tento systém v pohotovostnom režime, na výstup zo systému je nepretržite vyvedený HDMI signál z výstupného HDMI konektora tohto systému. Indikátor POWER/ACTIVE STANDBY na prednom paneli vtedy svieti nažlto.

26^{SK}

Poznámka

- Ak je zvolené "AUTO", zobrazenie obrazu na TVP a spustenie reprodukcie zvuku môže trvať mierne dlhšie, než pri nastavení "ON".

5 Stlačte AMP MENU.

Menu AMP sa vypne.

Vypnutie funkcie Audio Return Channel

Ak je TVP kompatibilný s funkciou Audio Return Channel (ARC), cez HDMI kábel sa prenáša z TVP tiež digitálny audio signál.

Na reprodukciu zvuku nie je potrebné vytvoriť samostatné audio prepojenie.

Ak nepoužívate funkciu ARC, prepojte systém a TVP optickým digitálnym káblom a v Menu AMP nastavte "ARC" na "OFF".

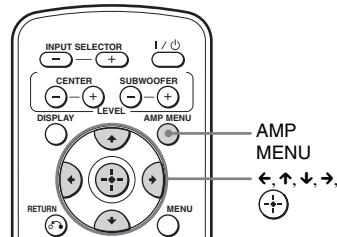

- 1 Stlačte AMP MENU.
- 2 Stláčajte ↑/↓, kým sa na displeji nezobrazí "SET HDMI" (Nastaviť HDMI) a potom stlačte (+) alebo →.
- 3 Stláčajte ↑/↓, kým sa na displeji nezobrazí "ARC" a stlačte (+) alebo →.
- 4 Stláčaním ↑/↓ zvolte "OFF".

- ON (Zap.): Zapnutie funkcie ARC.
- OFF (Vyp.): Vypnutie funkcie ARC.

5 Stlačte AMP MENU.

Menu AMP sa vypne.

Poznámka

- Ak je "CTRL HDMI" nastavené na "OFF", funkcia ARC ani jej nastavenia nie sú dostupné.

Pokročilejšie nastavenia

Nastavenia a úpravy pomocou Menu systému

Menu AMP

Pomocou AMP MENU na DO môžete nastavovať nasledovné položky. Výrobné nastavenia sú podčiarknuté.

AMP MENU

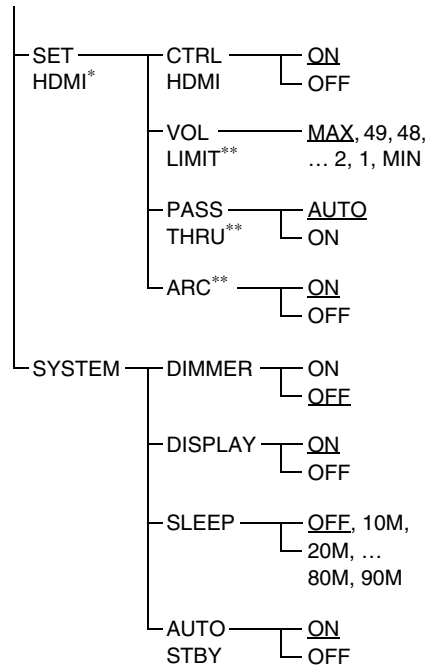
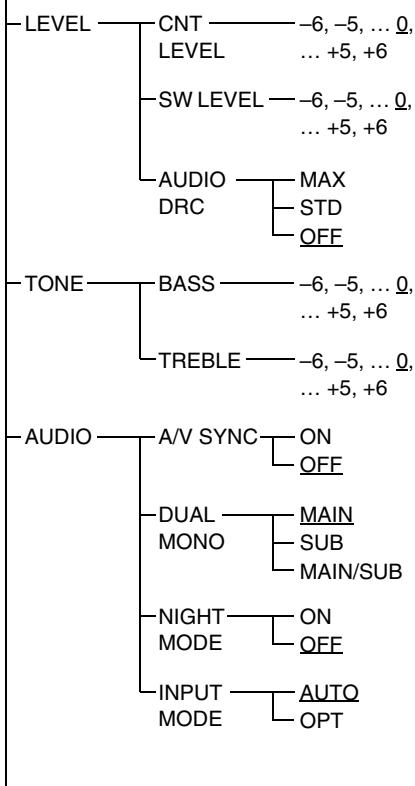

* Pozri "Funkcie "BRAVIA" Sync" (str. 23).

** Toto nastavenie sa zobrazí, len ak je "CTRL HDMI" nastavené na "ON".

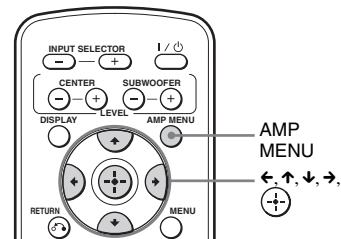

- 1** Stlačením AMP MENU zapnete Menu AMP.
- 2** Stláčaním <←/→/↑/↓> zvolíte položku a nastavenie.
- 3** Stlačením AMP MENU vypnete Menu AMP.

Pokročilejšie nastavenia

Pokračovanie

27^{SK}

Rada

- Tieto nastavenia sa uchovávajú, aj keď odpojíte sieťovú šnúru.

Nasledovné strany popisujú detaily o jednotlivých nastaveniach.

Nastavenie úrovne hlasitosti reproduktorov (CNT LEVEL, SW LEVEL)

Môžete nastaviť úroveň hlasitosti a vyváženie stredového a subwoofera.

- 1 V Menu AMP zvolte "LEVEL" a stlačte (+) alebo →.**
- 2 Zvolte "CNT LEVEL" alebo "SW LEVEL" a stlačte (+) alebo →.**
 - CNT LEVEL: Nastavenie úrovne stredového signálu.
 - SW LEVEL: Nastavenie úrovne hlasitosti subwoofera.
- 3 Zvolte želaný parameter.**
Parameter pre "CNT LEVEL" a "SW LEVEL" je možné nastaviť v rozsahu "-6" až "+6" v jednotkových krokoch. Výrobné nastavenie je "0".

Počúvanie zvuku v kvalite Dolby Digital pri nízkej úrovni hlasitosti (AUDIO DRC)

Zúženie dynamického rozsahu zvukovej stopy. Režim je vhodný pre sledovanie filmov pri nízkej hlasitosti. Nastavenie AUDIO DRC sa aplikuje len pri zdrojoch zvuku Dolby Digital.

- 1 V Menu AMP zvolte "LEVEL" a stlačte (+) alebo →.**
- 2 Zvolte "AUDIO DRC" a stlačte (+) alebo →.**
- 3 Zvolte nastavenie.**
 - OFF (Vyp.): Bez kompresie dynamického rozsahu.
 - STD: Reprodukcia zvukovej stopy s kompresiou dynamického rozsahu v zmysle zámerov technikov pre záznam.
 - MAX (Maximálna): Maximálna kompresia dynamického rozsahu.

Nastavenie úrovne nízkych a vysokých tónov (BASS, TREBLE)

Môžete jednoducho nastaviť úroveň nízkych a vysokých tónov.

- 1 V Menu AMP zvolte "TONE" a stlačte (+) alebo →.**
- 2 Zvolte "BASS" alebo "TREBLE" a stlačte (+) alebo →.**
 - BASS (Nízke tóny):
Nastavenie úrovne nízkych tónov.
 - TREBLE (Vysoké tóny):
Nastavenie úrovne vysokých tónov.
- 3 Zvolte želaný parameter.**
Parameter je možné nastaviť v rozsahu "-6" až "+6" v jednotkových krokoch. Výrobné nastavenie je "0".

Nastavenie oneskorenia medzi zvukom a obrazom (A/V SYNC)

Pomocou tejto funkcie môžete nastaviť oneskorenie zvuku, ak obraz zaostáva za zvukom.

- 1 V Menu AMP zvolte "AUDIO" a stlačte (+) alebo →.**
- 2 Zvolte "A/V SYNC" a stlačte (+) alebo →.**
- 3 Zvolte nastavenie.**
 - OFF (Vyp.):
Bez nastavenia.
 - ON (Zap.):
Korekcia posunu medzi zvukom a obrazom.

Poznámky

- Pomocou tejto funkcie sa vám nemusí podariť dokonalé nastavenie oneskorenia zvuku a obrazu.
- Táto funkcia je účinná len pre Dolby Digital, DTS a Linear PCM (2-kanálový) signál privedený pomocou koaxiálneho digitálneho, optického digitálneho alebo HDMI kábla.

Počúvanie viaczložkového zvukového signálu (DUAL MONO)

Ak systém prijíma viaczložkový vysielací zvukový signál, môžete takýto zvukový signál (AC-3 Multiplex broadcast sound) reprodukovat.

Poznámka

- Ak chcete prijímať signál AC-3, je potrebné k systému pripojiť digitálny satelitný prijímač pomocou optického alebo koaxiálneho kábla a nastaviť režim výstupného digitálneho signálu na digitálnom satelitnom prijímači na AC-3.

1 V Menu AMP zvolte "AUDIO" a stlačte (+) alebo →.

2 Zvolte "DUAL MONO" a stlačte (+) alebo →.

3 Zvolte nastavenie.

- MAIN (Hlavný):
Prehrávanie hlavného zvuku.
- SUB (Vedľajší):
Prehrávanie vedľajšieho zvuku.
- MAIN/SUB (Hlavný/Vedľajší):
Ľavý reproduktor reprodukuje hlavný zvuk a pravý reproduktor reprodukuje vedľajší zvuk.

Reprodukcia zvuku pri nízkej hlasitosti (NIGHT MODE)

Pomocou tejto funkcie môžete zreteľne počúvať zvukové efekty alebo dialógy aj pri nízkej úrovni hlasitosti.

1 V Menu AMP zvolte "AUDIO" a stlačte (+) alebo →.

2 Zvolte "NIGHT MODE" a stlačte (+) alebo →.

3 Zvolte nastavenie.

- ON (Zap.):
Zapnutie funkcie "NIGHT MODE".
- OFF (Vyp.):
Vypnutie tejto funkcie.

Rada

- Vďaka režimu AUDIO DRC si môžete zvuk formátu Dolby Digital vychutnať pri nízkej hlasitosti (str. 28).

Nastavenie zvuku zo satelitného prijímača (INPUT MODE)

Ak sa nereprodukuje multikanálový zvuk, aj keď ste systém a satelitný prijímač prepojili HDMI káblom, pripojte optický digitálny kábel.

1 V Menu AMP zvolte "AUDIO" a stlačte (+) alebo →.

2 Zvolte "INPUT MODE" a stlačte (+) alebo →.

3 Zvolte "OPT".

- AUTO: Prioritný výstup audio signálu zo vstupného konektora HDMI SAT/CATV.
- OPT (Optický):
Výstup signálu z konektora SAT/CATV OPT.

Úprava jas displeja (DIMMER)

Jas displeja je možné upraviť v dvoch stupňoch.

1 V Menu AMP zvolte "SYSTEM" a stlačte (+) alebo →.

2 Zvolte "DIMMER" a stlačte (+) alebo →.

3 Zvolte nastavenie.

- ON (Zap.): Stmavnutie.
- OFF (Vyp.): Vyšší jas.

Zmena nastavenia displeja (DISPLAY)

Môžete zmeniť režim zobrazovania na displeji.

- 1** V Menu AMP zvolte "SYSTEM" a stlačte (+) alebo →.
- 2** Zvolte "DISPLAY" a stlačte (-) alebo →.
- 3** Zvolte nastavenie.

- ON (Zap.):
Displej je stále zapnutý.
- OFF (Vyp.):
Pri ovládaní tohto systému sa displej na niekoľko sekúnd aktivuje.

Rada

- Na displeji sa po stlačení DISPLAY zobrazí aj druh vstupného signálu (len digitálny vstupný signál), aj keď je "DISPLAY" nastavené na "OFF".

Poznámka

- Ak je vypnutý zvuk, alebo ak je aktívna ochranná funkcia, displej bude stále zapnutý, aj keď nastavíte "DISPLAY" na "OFF".

Vypínací časovač (SLEEP)

Systém je možné nastaviť tak, aby sa v určitom čase vypol. Môžete tak zaspávať pri hudbe. Čas do vypnutia môžete meniť v 10-minútových intervaloch.

- 1** V Menu AMP zvolte "SYSTEM" a stlačte (+) alebo →.
- 2** Zvolte "SLEEP" a stlačte (-) alebo →.
- 3** Zvolte želaný predvolený čas.

Po každom stlačení tlačidla sa zobrazenie minút (čas do vypnutia) mení nasledovne:

OFF	↔	10M	↔	20M
		↑		↓
90M	↔	80M	...	30M

Poznámka

- Funkcia je určená len pre tento systém, nie pre pripojený TVP alebo iné zariadenia.

Funkcia Auto Standby (Automatický pohotovostný režim) (AUTO STBY)

Môžete redukovať príkon. Ak systém cca 30 minút nepoužívate a neprijme žiadny vstupný signál, automaticky sa prepne do pohotovostného režimu.

Výrobné nastavenie je "ON".

- 1** V Menu AMP zvolte "SYSTEM" a stlačte (+) alebo →.
- 2** Zvolte "AUTO STBY" a stlačte (+) alebo →.
- 3** Zvolte nastavenie.

- ON (Zap.):
Zapnutie funkcie "AUTO STBY".
- OFF (Vyp.):
Vypnutie tejto funkcie.

Poznámka

- Ak sa systém vypne pomocou funkcie AUTO STBY, nemusí sa pri ďalšom zapnutí TVP automaticky zapnúť.

Dalšie informácie

Riešenie problémov

Ak sa počas prevádzky systému vyskytne akýkoľvek problém, pokúste sa ho vyriešiť pomocou nižšie uvedeného prehľadu skôr, ako pristúpíte k žiadosti o opravu. Ak nejaký problém pretrváva, obráťte sa na najbližšieho predajcu Sony.

NAPÁJANIE

Systém sa nezapne.

- Skontrolujte, či je sieťová šnúra správne pripojená do elektrickej zásuvky.

Keď zapnete TVP, systém sa nezapne.

- Overte nastavenie reproduktorov TVP. Nastavenie reproduktorov TVP riadi akým spôsobom sa systém automaticky zapína spolu s TVP.
- Systém sa po zapnutí TVP nezapne, ak sa pri poslednom vypnutí TVP zvuk reprodukoval z reproduktorov TVP.

Funkcia System Power Off nefunguje.

- Zmeňte nastavenie TVP tak, aby sa pripojené zariadenia automaticky vypli po vypnutí TVP. Podrobnosti pozri v návode na použitie TVP.

Keď vypnete TVP, vypne sa aj tento systém.

- Ak je funkcia Control for HDMI zapnutá, je aktívna aj funkcia System Power Off a tento systém sa teda vypne spolu s vypnutím TVP.

Systém sa automaticky vypne.

- Je aktivovaná funkcia AUTO STBY (str. 30).

ZVUK

Multikanálový zvuk Dolby Digital alebo DTS sa nereprodukuje.

- Skontrolujte, či je prehrávaný Blu-ray Disc, DVD disk atď. nahraný vo formáte Dolby Digital alebo DTS.
- Po pripojení Blu-ray Disc, DVD prehrávača atď. do vstupných digitálnych konektorov systému skontrolujte audio nastavenie (nastavenie audio výstupu) pripojeného zariadenia.

Nedarí sa vytvoriť priestorový efekt.

- V závislosti od digitálneho signálu nemusí byť proces spracovania surround zvuku účinný (str. 22). Stlačením DISPLAY zobrazíte formát zvuku na displeji. Ak sa zobrazí "2.0ch" alebo "1.0ch", signál je stereo alebo monofonický a neobsahuje multikanálový zvuk. Ak sa zobrazí "5.1ch" atď., signál obsahuje viacero kanálov, surround efekt však v závislosti od programu alebo disku nemusí byť počuteľný.

Z reproduktorov tohto systému sa nereprodukuje TV zvuk.

- Overte pripojenie optického digitálneho alebo audio kábla spájajúceho systém s TVP (str. 9).
- Overte výstup audio signálu na TVP.
- Ak TVP nie je kompatibilný s funkciou ARC, nastavte "CTRL HDMI" a "ARC" na "ON".

Z reproduktorov systému aj TVP sa reprodukuje zvuk.

- Ak je funkcia Control for HDMI vypnutá alebo zvolené zariadenie nie je kompatibilné s funkciou Control for HDMI, vypnite zvuk na tomto systéme alebo TVP.

Zvuk zaostáva za TV obrazom.

- Ak je "A/V SYNC" nastavené na "ON", nastavte "A/V SYNC" na "OFF".

Úroveň hlasitosti sa zníži, ak sa výstup pre reprodukciu zvuku zmení z reproduktorov TVP na reproduktory na tomto systéme.

- Je aktivovaná funkcia Volume Limit. Podrobnosti pozri "Používanie funkcie Volume Limit (Obmedzenie hlasitosti)" (str. 25).

Z reproduktorov systému nie je reprodukováný zvuk pripojeného zariadenia, alebo počuť len slabý zvuk.

- Stlačte VOLUME + a skontrolujte úroveň hlasitosti.
- Stlačením MUTE alebo VOLUME + zrušte vypnutie zvuku.
- Skontrolujte, či je zvolený správny zdroj vstupného signálu.
- Skontrolujte, či sú všetky káble správne zapojené do konektorov na tomto systéme aj pripojenom zariadení.
- Overte nastavenie HDMI na pripojených zariadeniach.

Zvuk je prerušovaný alebo je v ňom šum.

- Pozri "Formáty podporované týmto systémom" (str. 34).

OBRAZ

Na TV obrazovke sa nezobrazuje žiadny obraz.

- Skontrolujte, či je tento systém prepojený s TVP správne.
- Skontrolujte, či je na TVP zvolené správne nastavenie.
- Nastavte TVP do príslušného vstupného režimu.
- Skontrolujte, či nie je prepojenie konektorov HDMI IN a HDMI OUT vykonané naopak.
- Skontrolujte, či sú káble správne zapojené do konektorov na tomto systéme aj pripojenom zariadení (str. 9, 11, 12).

Ak je tento systém v pohotovostnom režime, na TVP sa nezobrazuje obraz, ani nepočuť zvuk.

- Ak je tento systém v pohotovostnom režime, na výstup je vyvedený obrazový a zvukový signál z HDMI zariadenia zvoleného naposledy pri vypnutí tohto systému. Ak chcete prehrávať z iného než naposledy zvoleného HDMI zariadenia, spustíte na ňom prehrávanie operáciou One-Touch Play, alebo zapnete tento systém a zvolíte na ňom želané HDMI zariadenie.
- Ak zariadenia pripojené k tomuto systému nie sú kompatibilné s funkciou "BRAVIA" Sync, v Menu AMP na systéme nastavte "PASS THRU" na "ON" (str. 26).
- "CTRL HDMI" je nastavené na "OFF".

Diaľkové ovládanie nefunguje.

- Vysielač DO smerujte na senzor  na systéme.
- Odstráňte všetky prekážky medzi DO a systémom.
- Ak sú batérie v DO slabé, vymeňte ich za nové (obidve).
- Skontrolujte, či ste na DO stlačili správne tlačidlo pre výber zdroja vstupného signálu.

OSTATNÉ

Funkcia Control for HDMI nefunguje správne.

- Overte HDMI prepojenie (str. 9, 11).
- Nastavte funkciu Control for HDMI na TVP (str. 23).
- Zistíte, či je pripojené zariadenie kompatibilné s funkciou "BRAVIA" Sync.
- Na pripojenom zariadení skontrolujte nastavenie funkcie Control for HDMI. Pozri návod na použitie pripojeného zariadenia.
- Ak ste zmenili HDMI prepojenie, pripojili/odpojili sieťovú šnúru alebo došlo k výpadku dodávky elektrickej energie, zopakujte postup uvedený v časti "Funkcie "BRAVIA" Sync" (str. 23).
- Ak pripojíte/odpojíte sieťovú šnúru, vyčkajte 15 alebo viac sekúnd a až potom systém s podstavcom používajte.
- Ak prepojíte výstupné audio konektory video zariadenia a systém iným než HDMI káblom, nemusí sa z dôvodu funkcie "BRAVIA" Sync reprodukovat žiadny zvuk. V takomto prípade nastavte "CTRL HDMI" na "OFF" (str. 24), alebo prepojte výstupné audio konektory video zariadenia priamo s TVP a nie cez systém.

Ak sa na displeji striedavo zobrazuje "PROTECTOR" (Vyskytla sa porucha) a "PUSH POWER" (Vypnite systém).

- Stlačením I/⏻ vypnite systém a po ukončení zobrazovania "STANDBY" (Pohotovostný režim) skontrolujte nasledovné položky.
- Neblokuje nič ventiláčne otvory na systéme?
Po skontrolovaní a odstránení vyššie uvedených problémov znova zapnite systém. Ak sa problém nevyriešil ani po vykonaní uvedeného, kontaktujte najbližšieho predajcu Sony.

Ak systém stále nepracuje správne napriek vykonaniu uvedených odporúčaní, nasledovným postupom resetujte systém:

Používajte tlačidlá na systéme.

1 Stlačením I/⏻ zapnite systém.

2 Stlačte I/⏻ spolu s tlačidlami INPUT SELECTOR a VOL –.

Zobrazí sa “COLD RESET” (Studený Reset) a systém sa resetuje. Nastavenia pre Menu AMP, zvukové polia atď. sa obnovia na výrobné nastavenia.

Technické údaje

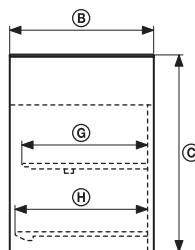
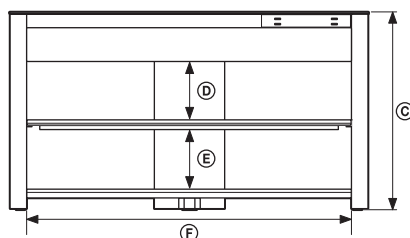
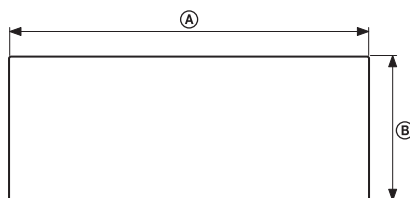

Rozmery: mm (cca)	A	1 000
	B	405
	C	550
Vnútorne rozmery: mm (cca)	D	161
	E	161
	F	902
	G	346
	H	368
Hmotnosť: kg		34

Ďalšie informácie

Pokračovanie

33^{SK}

Formáty podporované týmto systémom

Systém podporuje nasledovné vstupné digitálne formáty.

Formát	Podporovaný/ nepodporovaný
Dolby Digital	○
DTS	○
2-kanálový Linear PCM*	○
7.1-kanálový Linear PCM 48k* (Len cez HDMI prepojenie)	○
7.1-kanálový Linear PCM 96k	×
Dolby Digital Plus	×
Dolby True HD	×
DTS-HD	×

* Spracovaný je len PCM signál so vzorkovacou frekvenciou do 48 kHz.

Zosilňovač

Menovitý výstupný výkon

Režim Stereo 75 W + 75 W, 4 Ohm,
1 kHz, celkové harmonické skreslenie 1%

Referenčný výstupný výkon

Režim Surround (na kanál) Predné: 100 W + 100 W,
4 Ohm
Subwoofer: 130 W, 3 Ohm,
100 Hz

Vstupy (Analogové)
AUDIO

Citlivosť: 550 mV
Impedancia: 30 kOhm

Vstupy (Digitálne)
TV, SAT/CATV
DVD

Optický
Koaxiálny

Rádio (tuner)

Systém PLL quartz-locked digital
synthesizer systém

Tuner v pásme FM
Ladiaci rozsah

87,5 - 108,0 MHz
(krok ladenia 50 kHz)

Anténa

Anténové konektory
Medzifrekvencia

FM drôtová anténa
75 Ohm, asymetrický
10,7 MHz

HDMI

Konektor

HDMI™ konektor

Video vstupy/výstupy

BD, DVD, SAT/CATV:

640 × 480p@60 Hz
720 × 480p@59,94/60 Hz
1280 × 720p@59,94/60 Hz
1920 × 1080i@59,94/60 Hz
1920 × 1080p@59,94/60 Hz
720 × 576p@50 Hz
1280 × 720p@50 Hz
1920 × 1080i@50 Hz
1920 × 1080p@50 Hz
1920 × 1080p@24 Hz
Farebná hĺbka: 30 bit/36 bit
BD, DVD, SAT/CATV:
7.1-kanálový Linear PCM/
Dolby Digital/ DTS

Audio vstupy

Reproduktory

Osadenie predných reproduktorov

Systém reproduktora Širokopásmové,
typ Bass reflex

Osadenie reproduktora 65 mm, kónusový typ

Osadenie subwoofera

Systém reproduktora Subwoofer typu Bass reflex

Osadenie reproduktora 100 mm × 150 mm,
kónusový typ

Všeobecne

Napájanie 220 – 240 V, 50/60 Hz

Príkion

Zapnutý: 80 W

Aktívny pohotovostný režim (Príkion vzrastie,
keď je zapnutý zdroj vstupného signálu HDMI
a je zapnutý TVP pripojený k systému, aj keď
bude systém vypnutý.): 3,5 W alebo menej
Pohotovostný režim: 0,3 W alebo menej

Rozmery (cca) 1 000 mm × 550 mm ×
405 mm (š/v/h)

Hmotnosť (cca) 34 kg

Právo na zmeny vyhradené.

- Príkion v pohotovostnom režime: 0,3 W alebo menej
- Na niektorých plošných spojoch nie sú použité samozhasínajúce halogenidové príruby.
- Plne digitálnym zosilňovačom S-Master sa dosahuje viac než 85% účinnosť výkonu.

Index

A

A/V SYNC 28
AUDIO DRC 28
AUTO STBY 30

B

BASS 28
“BRAVIA” Sync 23

C

CNT LEVEL 28

D

DIMMER 29
DISPLAY 21, 30
DUAL MONO 29
Diaľkové ovládanie
Ovládanie 16
Pred použitím 7

F

Funkcia Volume Limit 25

I

INPUT MODE 29
INPUT SELECTOR 14, 16

M

Menu AMP 27

N

Nastavenie 8
NIGHT MODE 29

O

Ochrana pred pádom TVP 8
Optický digitálny kábel 9, 11

P

Pripojenie
Adaptér DIGITAL MEDIA PORT 12
Blu-ray Disc prehrávač 9
DVD prehrávač 12
FM drôtová anténa 12
PlayStation 2 12
PlayStation 3 9
Satelitný prijímač 11
TVP 9
Tuner káblovej TV 11
VCR 12

Príprava podstavca 8
PROTECTOR 32

R

Rádio 19
Rozhlasové stanice 19

S

SW LEVEL 28

T

TREBLE 28

V

VOLUME 14, 16
Vypínací časovač 30

Zvukové pole 22

<http://www.sony.net/>

Sony Corporation Printed in Czech Republic (EU)

CZ



Nakládání s nepotřebným elektrickým a elektronickým zařízením (platné v Evropské unii a dalších evropských státech uplatňujících oddělený systém sběru)

Tento symbol umístěný na výrobku nebo jeho balení upozorňuje, že by s výrobkem po ukončení jeho životnosti nemělo být nakládáno jako s běžným odpadem z domácnosti. Místo toho by měl být odložen do sběrného místa určeného k recyklaci elektronických výrobků a zařízení. Dodržením této instrukce zabráníte negativním dopadům na životní prostředí a zdraví lidí, které naopak může být ohroženo nesprávným nakládáním s výrobkem při jeho likvidaci. Recyklováním materiálů, z nichž je výrobek vyroben, pomůžete zachovat přírodní zdroje. Pro získání dalších informací o recyklaci tohoto výrobku kontaktujte prosím místní orgány státní správy, místní firmu zabezpečující likvidaci a sběr odpadů nebo prodejnu, v níž jste výrobek zakoupili.

SK



Likvidácia starých elektrických a elektronických zariadení (Platí v Európskej únii a ostatných európskych krajinách so zavedeným separovaným zberom)

Tento symbol na výrobku alebo obale znamená, že s výrobkom nemôže byť nakladané ako s domovým odpadom. Miesto toho je potrebné ho doručiť do vyhradeného zberného miesta na recykláciu elektrozariadení. Tým, že zaistíte správne zneškodnenie, pomôžete zabrániť potencionálnemu negatívne vplyvu na životné prostredie a ľudské zdravie, ktoré by v opačnom prípade hrozilo pri nesprávnom nakladaní s týmto výrobkom. Recyklácia materiálov pomáha uchovávať prírodné zdroje. Pre získanie ďalších podrobných informácií o recyklácii tohoto výrobku kontaktujte prosím váš miestny alebo obecný úrad, miestnu službu pre zber domového odpadu alebo predajňu, kde ste výrobok zakúpili.