

# SONY®

## ***Cameră foto digitală Cyber-shot***

*Ghid de acționare*

### ***DSC-T100***



**Pentru detalii legate de funcționare, vă rugăm să consultați, cu ajutorul unui calculator, și Manualul de instrucțiuni și Ghidul de configurare furnizate pe CD-ROM.**

#### **Manual de instrucțiuni**

Înainte de a utiliza acest aparat, vă rugăm să citiți cu atenție acest ghid de acționare, după care să păstrați documentația pentru a o putea consulta ulterior.

### Înregistrarea proprietarului

Numărul serial și cel ce simbolizează modelul sunt notate în partea de jos a aparatului. Notați numărul serial în spațiul care-i este rezervat în continuare. Specificați aceste numere ori de câte ori apelați la dealer-ul dvs. Sony în legătură cu acest produs.

Număr model DSC-T100

Număr serial \_\_\_\_\_

## ATENȚIE

**Pentru a reduce posibilitatea de producere de incendii sau de electrocutări, nu expuneți aparatul la ploaie sau umezeală.**

## Pentru clienții din S.U.A.

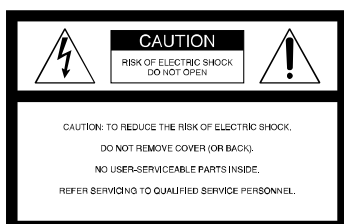

Acest simbol este marcat pentru a atenționa utilizatorul asupra prezenței, în interiorul aparatului, a unor zone neizolate în care există “tensiuni periculoase”, suficient de mari pentru a reprezenta un pericol de electrocutare pentru persoane.



Acest simbol este marcat pentru a atenționa utilizatorul asupra prezenței unor instrucțiuni importante de folosire sau de întreținere (service) în documentația care însoțește aparatul.

## Măsurile de siguranță

Pentru protecția dvs., vă rugăm să citiți cu atenție toate instrucțiunile privind siguranța, înainte de a acționa aparatul, după care să păstrați acest manual pentru a-l putea consulta ulterior.

Acordați atenție și respectați toate avertizările, măsurile de precauție și instrucțiunile de pe aparat precum și cele prezente în documentația de utilizare.

## Utilizare

### Surse de alimentare

Acest aparat trebuie acționat numai dacă este alimentat de una dintre sursele de alimentare indicate pe eticheta atașată acestuia. Dacă nu sunteți siguri de caracteristicile rețelei de alimentare de la dvs. de acasă, consultați dealer-ul dvs. sau compania de furnizare a energiei electrice. Pentru acele aparate care funcționează alimentate de baterii sau de alte surse, consultați manualul de instrucțiuni.

### Polarizare

Acest aparat poate avea în dotare un cablu de alimentare cu un ștecăr de curent alternativ polarizat (ștecăr care are o lamă mai lată decât cealaltă).

Ștecărul se va potrivi la priză într-o singură poziție, această facilitate reprezentând o măsură de precauție. Dacă nu puteți introduce ștecărul în priză într-o anumită poziție, încercați în poziție inversă. Dacă nici așa nu reușiți să cuplați ștecărul la priză, contactați un electrician pentru a vă instala o priză corespunzătoare. Nu neglijați rolul de protecție al ștecărului polarizat introducându-l cu forță în priză.

### Suprasarcină

Nu cuplați prea multe echipamente, cabluri de alimentare sau aparatură electrocasnică la o priză de perete, pentru a nu depăși valoarea capacității acesteia, deoarece pot fi generate incendii sau șocuri electrice.

### Pătrunderea unor obiecte sau a unor lichide în interiorul aparatului

Nu introduceți nici un fel de obiecte prin fantele de aerisire ale aparatului, deoarece puteți atinge puncte cu tensiune periculoasă sau puteți scurtcircuita anumite piese din interiorul aparatului, ceea ce poate produce incendii sau șocuri electrice. Nu vărsați nici un fel de lichide deasupra camerei foto.

### Elemente atașate

Nu folosiți elemente atașate care nu sunt recomandate de producător, deoarece pot fi periculoase.

## Curățare

Decuplați aparatul de la priza de perete înainte de a-l curăța sau lustrui. Nu folosiți substanțe de curățare lichide și nici sub formă de aerosoli. Folosiți o bucată de pânză ușor umezită cu apă pentru a curăța exteriorul aparatului.

## Instalare

### Apă și umezeală

Nu utilizați aparatul alimentat la o priză aflată în apropierea apei, lângă cada sau chiuveta din baie, lângă chiuveta din bucătărie, lângă mașina de spălat, într-o pivniță umedă sau în vecinătatea unei piscine etc.

### Protecția cablului de alimentare

Așezați cablul de alimentare în așa fel încât să nu fie prins sub sau între alte obiecte și fiind atenți în special la conectori, la ștecăr și la punctele în care cablul iese din aparat.

### Accesorii

Nu așezați aparatul pe un suport, trepied, sisteme de prindere sau o masă instabilă deoarece acesta poate să cadă și să cauzeze grave accidente unui copil sau unui adult și deteriorări importante aparatului. Folosiți numai suporturi, trepiede, sisteme de prindere sau mese recomandate de producător pentru a așeza camera.

### Ventilație

Fantele și orificiile din carcasa aparatului sunt necesare pentru a se asigura o ventilație corespunzătoare. Pentru a asigura o bună funcționare a camerei și pentru a o proteja de supraîncălzire, aceste fante și orificii nu trebuie niciodată acoperite sau blocate.

- Nu acoperiți niciodată fantele și orificiile de aerisire cu haine sau cu alte materiale.
- Nu blocați fantele și orificiile de aerisire prin așezarea aparatului pe pat, pe o canapea, pătură sau pe alte suprafețe similare.
- Nu așezați aparatul în stare de funcționare în spații înguste cum ar fi într-o bibliotecă sau într-un dulap închis pentru ca ventilația să fie adecvată.
- Nu lăsați aparatul în apropierea unor surse de încălzire a unor contoare de căldură și nici nu îl expuneți la lumină solară directă.

### Descărcări electrice

Pentru o protecție suplimentară a aparatului în timpul furtunilor cu descărcări electrice sau când acesta este lăsat nefolosit pentru o perioadă îndelungată de timp, decuplați-l de la priza de perete și decuplați antena sau cablul de alimentare.

Astfel va putea fi evitată deteriorarea camerei cauzată de descărcări electrice sau de scurgerile de energie din rețea.

## Service

### Deteriorări care necesită service

Decuplați aparatul de la rețea și apălați la un service pentru a beneficia de ajutorul unei persoane calificate în următoarele condiții :

- Dacă este deteriorat sau uzat cablul de alimentare sau ștecărul.
- Dacă a pătruns vreun lichid sau vreun obiect în interiorul carcasei.
- Dacă aparatul a fost supus la ploaie sau udare.
- Dacă aparatul a suferit un șoc puternic prin cădere sau dacă i s-a deteriorat carcasa.
- Dacă aparatul nu funcționează în mod normal când urmați instrucțiunile de utilizare. Reglați numai acele butoane care sunt specificate în instrucțiunile de folosire. Reglarea necorespunzătoare a altor butoane poate conduce la deteriorarea camerei foto. Pentru readucerea aparatului la o funcționare corespunzătoare va fi necesar ulterior un volum de muncă important din partea unei persoane calificate.
- Când aparatul suferă o modificare clară a performanțelor, ceea ce indică necesitatea de a se apela la service.

### Service

Nu încercați să reparați singuri aparatul, deoarece demontarea sau îndepărtarea carcasei vă poate expune la tensiuni periculoase sau la alte riscuri.

Apelați pentru service numai la persoane calificate.

### Înlocuirea părților componente

Dacă este necesară înlocuirea unei părți componente, aveți grijă ca persoana de la service să folosească piese de schimb specificate de producător, care au aceleași caracteristici ca și cele originale.

Înlocuirea neautorizată sau necorespunzătoare a pieselor poate conduce la incendii, șocuri electrice sau la apariția altor elemente de risc.

### Verificări privind siguranța

După orice operație de service sau după orice reparație la care a fost supus aparatul, solicitați persoanei de la service să efectueze verificările de rutină legate de siguranță (așa cum sunt ele specificate de producător) pentru a vă asigura că aparatul poate fi folosit în condiții de siguranță.

## Mai întâi citiți aceste informații

### Măsură de precauție

Înlocuiți acumulatorul numai cu unul de tipul indicat la specificații, în caz contrar putând rezulta incendii sau accidente.

### Pentru clienții din S.U.A. și din Canada

#### RECICLAREA ACUMULATOARELOR CU IONI DE LITIU

Acumulatorii cu Ioni de Litiu sunt reciclabili.

Puteți ajuta la conservarea mediului returnând acumulatorii la punctele de colectare și la locurile de reciclare cele mai apropiate de dvs.



Pentru mai multe informații privind reciclarea acumulatorilor, apălați la numărul gratuit :

1-800-822-8837, sau vizitați pagina de internet:

<http://www.rbrc.org/>

**Atenție :** Nu manevrați bateriile cu ioni de litiu defecte sau din care curge lichid.

### Încărcător pentru acumulator

Acest echipament de alimentare trebuie corect orientat, în poziție verticală sau orizontală.

### Pentru clienții din S.U.A.

Dacă aveți vreo întrebare în legătură cu acest produs, puteți suna la :

Centrul de Service cu Informații  
pentru Clienții Sony.  
1-800-222-SONY (7669)

Numărul de mai jos este alocat numai pentru chestiuni legate de FCC.

### Informații de reglementare



#### Declarație de conformitate

Denumire producător : SONY  
Numărul modelului : DSC-T100  
Partea responsabilă : Sony Electronics Inc.  
Adresa : 16530 Via Esprillo  
San Diego, CA 92127 U.S.A.  
Nr. telefon : 858-942-2230

Acest dispozitiv corespunde Părții a 15-a a Reglementărilor FCC. Funcționarea sa îndeplinește următoarele două condiții : (1) Acest aparat nu cauzează interferențe dăunătoare, și (2) acest aparat trebuie să accepte orice interferență recepționată, inclusiv interferențe care pot determina acțiuni nedorite.

### Notă pentru clienții din Marea Britanie

Pentru protecție, la acest echipament este adaptat un conector compatibil BS1363.

Dacă siguranța acestuia se arde ea trebuie înlocuită cu o alta care prezintă aceleași caracteristici și care este aprobată de ASTA sau BSI pentru BS 1362 (marcată cu semnele  sau ).

Dacă siguranța prezintă un capac de protecție detașabil, nu uitați să-l puneți la loc după înlocuirea siguranței. Nu folosiți niciodată siguranța fără capac. În cazul în care pierdeți capacul, contactați cel mai apropiat service Sony.

## ATENȚIE

Sunteți atenționați că orice schimbări sau modificări ce nu sunt expres aprobate în acest manual pot conduce la imposibilitatea dvs. de a folosi acest aparat.

### Notă :

Acest echipament a fost testat și s-a dovedit a se încadra în limitele Clasei B de dispozitive digitale, conform Părții 15 din Regulamentul FCC. Aceste limite sunt stabilite pentru asigurarea unei protecții rezonabile împotriva interferențelor dăunătoare din instalațiile casnice.

Acest echipament generează, folosește și poate radia energie cu frecvență radio, iar în cazul în care nu este instalat și folosit conform instrucțiunilor poate cauza interferențe dăunătoare pentru sistemul de radiocomunicații. Totuși, nu există nici o garanție că nu vor apărea interferențe cu unele instalații. Dacă acest aparat cauzează interferențe cu recepția radio sau TV care pot fi sesizate prin oprirea sau pornirea echipamentului, utilizatorul este sfătuit să încerce eliminarea acestor interferențe prin una dintre următoarele măsuri :

- Reorientarea sau re poziționarea antenei de recepție.
- Mărirea distanței dintre echipament și receptor.
- Conectarea echipamentului la o priză din alt circuit electric față de cel la care este cuplat receptorul.
- Să consulte dealer-ul sau un tehnician radio/TV experimentat pentru ajutor.

Cablul de legătură ce v-a fost furnizat trebuie utilizat cu echipamentul pentru a se încadra în limitele impuse dispozitivelor digitale prin Subpartea B a Părții a 15-a a regulamentului FCC.

## Doar pentru clienții din statul California, S.U.A.

Material ce conține perclorat - pot fi necesare precauții deosebite la manevrare. Consultați adresa de internet : [www.dtsc.ca.gov/hazardouswaste/perchlorate](http://www.dtsc.ca.gov/hazardouswaste/perchlorate)

Acumulatoarele cu litiu conțin perclorat.

## În atenția clienților din Europa

Acest produs a fost testat și s-a dovedit a se încadra în limitele stabilite de Directiva EMC pentru folosirea cablurilor de conectare mai scurte de 3 metri.

### Atenție

Câmpurile electromagnetice cu anumite frecvențe pot influența imaginea și sonorul acestui aparat.

### Notă

Dacă încărcarea electrostatică sau electromagnetismul cauzează întreruperi ale transferului de date (eșuează transferul), reporniți aplicația sau deconectați și apoi conectați din nou cablul de comunicație (USB etc.).

## Dispensarea de echipamentele electrice și electronice vechi (Valabil în Uniunea Europeană și în celelalte state cu sisteme de colectare separate)



Acest simbol marcat pe un produs sau pe ambalajul acestuia indică faptul că respectivul produs nu trebuie considerat reziduu menajer în momentul în care doriți să vă dispensați de el.

El trebuie dus la punctele de colectare destinate reciclării echipamentelor electrice și electronice. Dispensându-vă în mod corect de acest produs veți ajuta la prevenirea posibilelor consecințe negative asupra mediului înconjurător și sănătății oamenilor care pot fi cauzate de tratarea inadecvată a acestor reziduuri. Reciclarea materialelor va ajuta totodată la conservarea resurselor naturale. Pentru mai multe detalii legate de reciclarea acestui produs, vă rugăm consultați biroul local, serviciul de preluare a deșeurilor sau magazinul de unde ați achiziționat produsul.

## Note privind utilizarea camerei digitale

### Copii de siguranță pentru memoria internă și pentru cardul “Memory Stick Duo”

- Nu opriți camera și nu detașați acumulatorul sau unitatea “Memory Stick Duo” câtă vreme indicatorul luminos de acces este aprins deoarece datele din memoria internă sau cele de pe “Memory Stick Duo” pot fi distruse. Protejați întotdeauna datele prin realizarea de copii de siguranță.

### Note privind înregistrarea/redarea

- Înainte de a înregistra, vă recomandăm să realizați înregistrări de probă pentru a vă asigura că aparatul funcționează corect.
- Acest aparat nu este rezistent la praf, stropire sau la apă. Citiți cu atenție secțiunea “Măsuri de precauție” (pag. 29) înainte de a acționa camera foto.
- Aveți grijă să nu udați camera foto. Dacă pătrunde apă în interiorul aparatului pot apărea disfuncționalități care uneori sunt iremediabile.
- Nu îndreptați camera spre soare sau spre alte surse de lumină puternică deoarece poate fi deteriorată camera foto.
- Nu folosiți camera în apropierea surselor de unde radio puternice sau a emițătoarelor de radiații. Redarea sau înregistrarea corectă a imaginilor poate fi imposibilă.
- Folosirea camerei în locuri cu mult praf sau nisip poate conduce la apariția de disfuncționalități.
- În cazul în care condensează umezeala în interiorul camerei foto, aveți grijă ca aceasta să se evapore înainte să mai utilizați aparatul (pag. 29).
- Nu agitați și nu loviți camera. Pe lângă disfuncționalități și imposibilitatea de a înregistra imagini, aceasta poate face inutilizabil suportul de memorie sau poate conduce la deteriorarea ori la pierderea datelor de imagine.
- Curățați suprafața blițului înainte de utilizare. Datorită căldurii, impuritățile de pe suprafața blițului se pot decolora sau se pot lipi de acesta, conducând la o emisie insuficientă de lumină.

### Note privind ecranul LCD

- Ecranul LCD este produs printr-o tehnologie de foarte mare precizie astfel încât 99,99% dintre pixeli să fie operaționali. Totuși, este posibil ca unele puncte minuscule negre și/sau luminoase (de culoare albă, roșie, albastră sau verde) să apară constant pe ecranul LCD. Apariția acestor puncte este normală în procesul de producție și nu afectează în nici un fel înregistrarea.

### Note privind compatibilitatea datelor de imagine

- Această cameră respectă standardul universal privind sistemul de Reguli de Proiectare pentru Fișierele Camerei (DCF) stabilit de JEITA (Japan Electronics and Information Technology Industries Association).
- Redarea cu alt echipament a imaginilor înregistrate cu camera dvs. precum și redarea sau montarea cu alte echipamente a imaginilor înregistrate cu camera dvs. nu este garantată.

### Măsuri de precauție privind drepturile de autor

Programele de televiziune, filmele, casetele video și alte materiale pot fi protejate prin legea drepturilor de autor. Înregistrarea neautorizată a acestora poate să contravină prevederilor acestei legi.

### Nu se acordă despăgubiri pentru conținutul înregistrării

Nu se acordă despăgubiri în cazul în care înregistrarea sau redarea nu sunt posibile din cauza camerei digitale, a suportului de înregistrare etc.

# CUPRINS

MĂSURI DE SIGURANȚĂ .....	2
Mai întâi citești aceste informații .....	4
Note privind utilizarea camerei digitale .....	6
<b>Pornire .....</b>	<b>8</b>
Verificarea accesoriilor furnizate .....	8
1 Pregătirea acumulatorului .....	9
2 Introducerea acumulatorului / a unui "Memory Stick Duo" (nu este furnizat) .....	10
3 Pornirea camerei / potrivirea ceasului .....	12
<b>Înregistrarea simplificată a imaginilor .....</b>	<b>13</b>
Zoom / Bliț / Prim plan / Cronometru propriu / Afișaj .....	14
<b>Vizualizarea / ștergerea imaginilor .....</b>	<b>15</b>
<b>Descrierea diverselor funcții – HOME / Meniu .....</b>	<b>17</b>
Utilizarea interfeței HOME .....	17
Elementele interfeței HOME .....	18
Utilizarea elementelor de meniu .....	19
Elementele meniului .....	20
<b>Utilizarea calculatorului .....</b>	<b>21</b>
Sisteme de operare compatibile cu conexiunea USB și cu aplicația software (furnizată) .....	21
Consultarea Manualului de instrucțiuni și a Ghidului de configurare .....	22
<b>Indicatori de ecran .....</b>	<b>23</b>
<b>Durata de funcționare a acumulatorului și capacitatea memoriei .</b>	<b>25</b>
Autonomia asigurată de acumulator și numărul de imagini care pot fi înregistrate / vizualizate .....	25
Numărul de fotografii și durata filmelor ce pot fi înregistrate .....	26
<b>Soluționarea defecțiunilor .....</b>	<b>27</b>
Acumulator și alimentare .....	27
Înregistrarea fotografiilor / filmelor .....	28
Vizualizarea imaginilor .....	28
<b>Măsuri de precauție .....</b>	<b>29</b>
<b>Specificații .....</b>	<b>30</b>

# Pornire

## Verificarea accesoriilor furnizate

- Încărcător pentru acumulator BC-CSG/BC-CSGB/BC-CSGC (1)

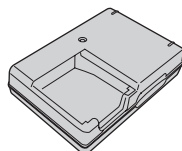

- Cablu de alimentare (1) (nu este furnizat pentru Statele Unite și Canada)

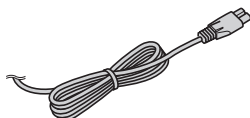

- Acumulator NP-BG1 (1) / Cutie pentru acumulator (1)

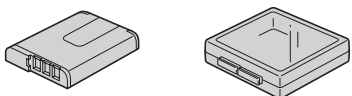

- Cablu USB, A/V cu terminal multifuncțional (1)

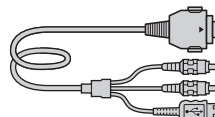

- Cureaua de prindere a aparatului (1)

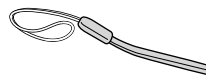

- CD-ROM (care conține aplicația software Cyber-shot / Manualul de instrucțiuni) / Ghidul de configurare (1)

- Ghid de acționare (acest manual) (1)

Atașați cureaua de prindere a camerei după care treceți mâna prin ea, pentru a evita deteriorarea aparatului prin cădere etc.

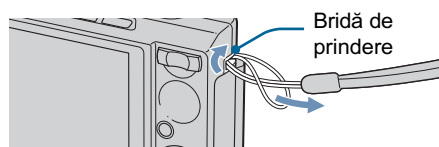



# 1 Pregătirea acumulatorului

Pentru clienții din S.U.A. și din Canada

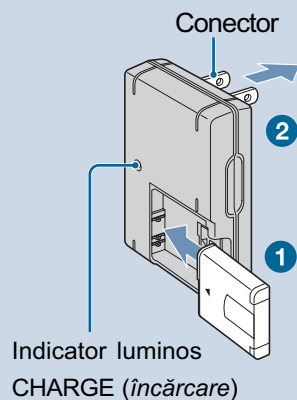

Pentru clienții din afara Statelor Unite și a Canadei

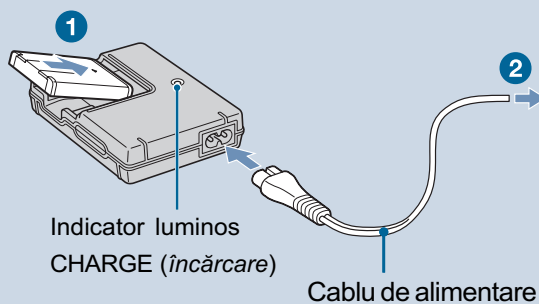

**1** Introduceți acumulatorul în încărcător.

**2** Conectați încărcătorul la o priză de perete.

Indicatorul luminos CHARGE se aprinde și începe încărcarea.

Când indicatorul luminos CHARGE se stinge, încărcarea s-a încheiat (Încărcare practică).

Dacă încărcarea acumulatorului continuă încă o oră (până ce acesta este **complet încărcat**), autonomia va fi puțin mai îndelungată.

## Durata de încărcare

Durata de încărcare completă	Durata de încărcare practică
Aprox. 330 min.	Aprox. 270 min.

- Durata de timp necesară pentru încărcarea unui acumulator complet descărcat, la o temperatură a mediului ambiant de 25°C. În anumite condiții sau circumstanțe încărcarea poate dura mai mult.
- Pentru detalii legate de numărul de imagini ce pot fi înregistrate, consultați pag. 25.
- Conectați încărcătorul la o priză de perete ușor accesibilă, din apropiere.
- Încărcătorul nu este decuplat de la rețea cât timp este cuplat la priză, chiar dacă indicatorul luminos CHARGE nu este aprins. Dacă apar probleme în timpul folosirii încărcătorului întrerupeți imediat alimentarea deconectând ștecherul de la priză.
- Când se încheie încărcarea, decuplați cablul de alimentare de la priza de perete și scoateți acumulatorul din încărcător.
- Proiectat pentru utilizarea cu baterii compatibile, marca Sony.

## 2 Introducerea acumulatorului / a unui “Memory Stick Duo” (nu este furnizat)

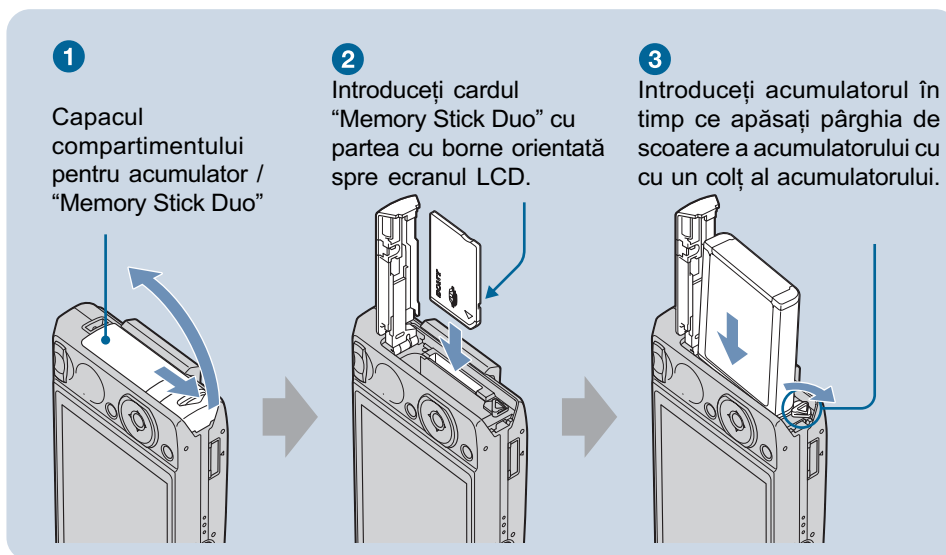





- 1** Deschideți capacul compartimentului pentru acumulator/“Memory Stick Duo”.
- 2** Introduceți unitatea “Memory Stick Duo” (nu este furnizată) complet în aparat, până ce se aude un clic.
- 3** Introduceți acumulatorul.
- 4** Închideți capacul compartimentului pentru acumulator / “Memory Stick Duo”.

### Dacă nu există nici un “Memory Stick Duo” introdus în aparat

Camera înregistrează / redă imagini folosind memoria internă (aproximativ 31 MB).

## Pentru a afla autonomia rămasă

Apăsați butonul POWER pentru a porni aparatul și a consulta perioada de autonomie rămasă, afișată pe ecranul LCD.

<b>Indicatorul energiei rămase a bateriilor</b>					
<b>Semnificația simbolului</b>	Energia rămasă este suficientă.	Acumulatorul este aproape complet încărcat.	Acumulatorul este pe jumătate încărcat.	Energia acumulatorului este scăzută, înregistrarea / redarea va înceta curând.	Schimbați acumulatorul cu altul nou sau încărcați complet acumulatorul. (Indicatorul de avertizare clipește.)

- Poate dura circa un minut până ce este afișată corect autonomia rămasă.
- În anumite circumstanțe, autonomia rămasă poate să nu fie corect afișată.
- Când porniți alimentarea pentru prima dată, este afișată interfața de potrivire a ceasului (pag. 12).

## Pentru a scoate acumulatorul / cardul “Memory Stick Duo”

Deschideți capacul compartimentului pentru acumulator / pentru cardul “Memory Stick Duo”.

### “Memory Stick Duo”

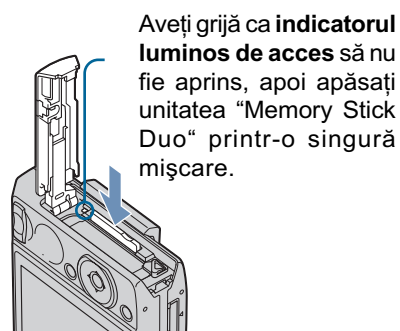

### Acumulator

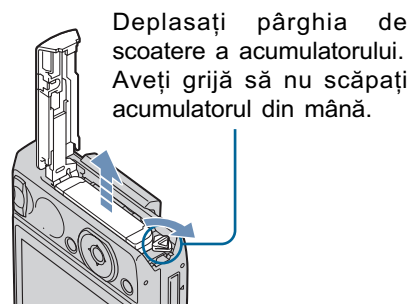

- Nu scoateți acumulatorul / cardul “Memory Stick Duo” câtă vreme este aprins indicatorul luminos de acces deoarece datele de pe “Memory Stick Duo” pot fi distruse.

### 3 Pornirea camerei / potrivirea ceasului

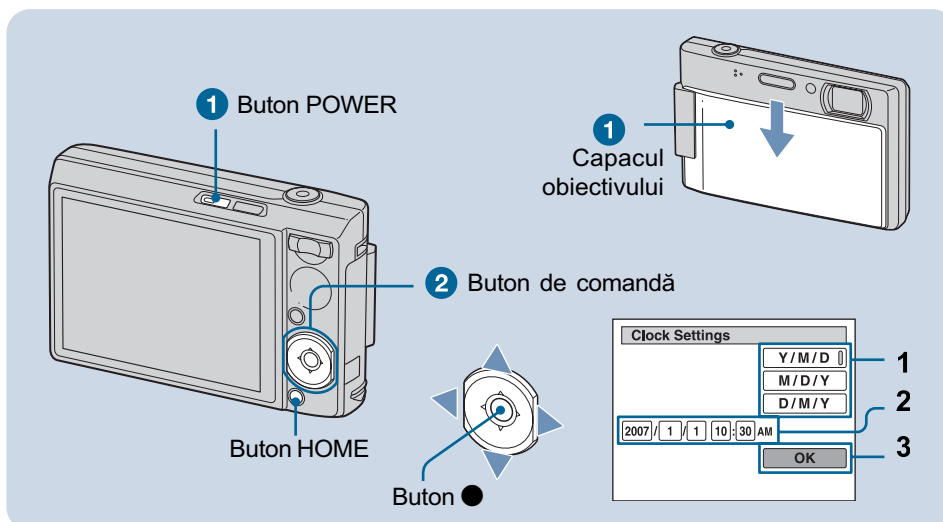

**1** Apăsați butonul POWER sau deplasați în jos capacul obiectivului.

**2** Potrivii ceasul folosind butonul de comandă.

1 Selectați formatul dorit de afișare a datei cu ▲/▼, apoi apăsați ●.

2 Selectați elementul care să fie reglat cu ◀/▶, apoi stabiliți valoarea numerică cu ▲/▼ și apăsați ●.

3 Selectați [OK] cu ▶, după care apăsați ●.

#### Pentru a modifica data și ora

Apăsați butonul HOME și selectați [Clock Settings] din  (Settings) (pag. 17).

#### Când porniți alimentarea

- Când camera foto este alimentată de la acumulator și nu o acționați circa trei minute, se oprește în mod automat pentru a se evita uzarea inutilă a acumulatorului (Funcția de oprire automată a alimentării).

## Înregistrarea simplificată a imaginilor (Mod de reglaj automat)

Procedura următoare este destinată înregistrării de fotografii.

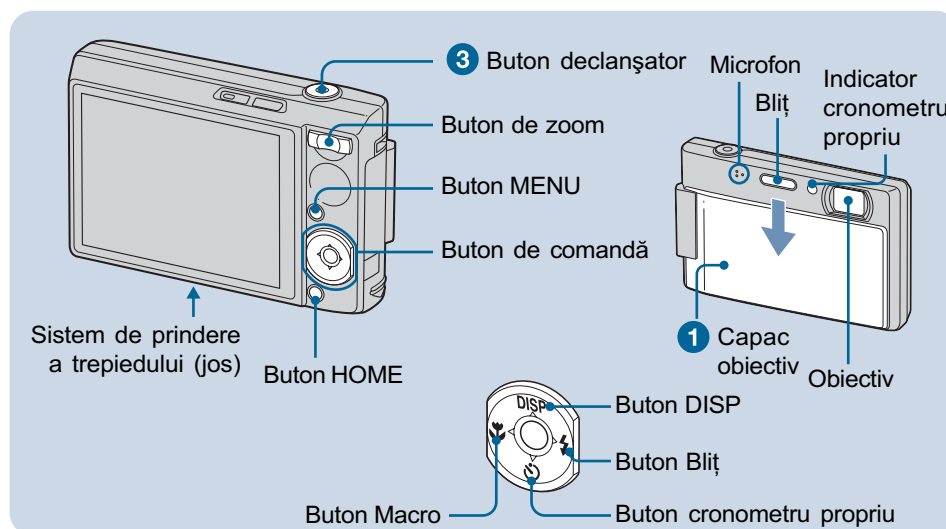

**1** Deplasați în jos capacul obiectivului.

**2** Mențineți camera în poziție stabilă, ținând mâinile pe lângă corp.



Poziționați subiectul în centrul zonei de focalizare.

**3** Înregistrarea cu ajutorul butonului declanșator.

**La fotografiere :**

**1** Apăsați și țineți pe jumătate apăsat butonul declanșator pentru a focaliza.

Indicatorul ● (AE/AF blocat) de culoare verde clipește, se aude un semnal sonor, indicatorul încetează a mai clipi și rămâne aprins.

**2** Apăsați complet butonul declanșator.  
Se aude sunetul emis de obturator.





Indicator AE/AF blocat

**La filmare :**

Apăsați butonul HOME și selectați [Movie Mode] din [Movie Mode] din [Movie Mode] (Înregistrare) (pag. 17).

## Zoom / Bliț / Prim plan / Cronometru propriu / Afișaj

### **Folosirea zoom-ului (funcția de mărire)**

Apăsați butonul  pentru a mări imaginea și apăsați  pentru a anula operația de zoom.

### **Bliț (Alegerea modului de funcționare a blițului la fotografiere)**

Apăsați în mod repetat  de la butonul de comandă până ce este selectat modul dorit.

 **AUTO** : Blițul se declanșează automat.

Blițul luminează intermitent dacă spațiul unde se fotografiază este insuficient iluminat (Reglaj implicit).

 **Bliț forțat** (): Pornit

 **Incetinire sincronă** : Bliț forțat pornit  
Viteza obturatorului scade în spații întunecate pentru ca fundalul care nu este luminat de bliț să fie înregistrat clar.

 : Bliț forțat oprit

### **Macro (înregistrarea prim planurilor)**

Apăsați în mod repetat  de la butonul de comandă până ce este selectat modul dorit.

 **Macro Off** : Funcția Macro este oprită.

 **Macro On** : Funcția Macro este pornită.  
În partea W : circa 8 cm sau mai departe  
În partea T : circa 80 cm sau mai departe

 **Close focus enabled** : Focalizarea la mică distanță este activă (Fixată în zona W : aproximativ între 1 și 20 cm)

### **Folosirea cronometrului propriu**

Apăsați în mod repetat  la butonul de comandă până ce este selectat modul dorit.



 **OFF** : Nu este utilizat cronometrul propriu.

 **10** : Stabilirea unei întârzieri de 10 secunde cu cronometrul propriu

 **2** : Stabilirea unei întârzieri de 2 secunde cu cronometrul propriu

La apăsarea butonului declanșator, indicatorul luminos al cronometrului propriu clipește și se aude un semnal sonor până ce obturatorul este acționat.

### **DISP Schimbarea interfeței afișate**

Apăsați  (DISP) la butonul de comandă. La fiecare apăsare a butonului  (DISP), interfața se modifică astfel :

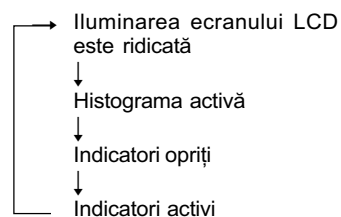

## Vizualizarea / ștergerea imaginilor

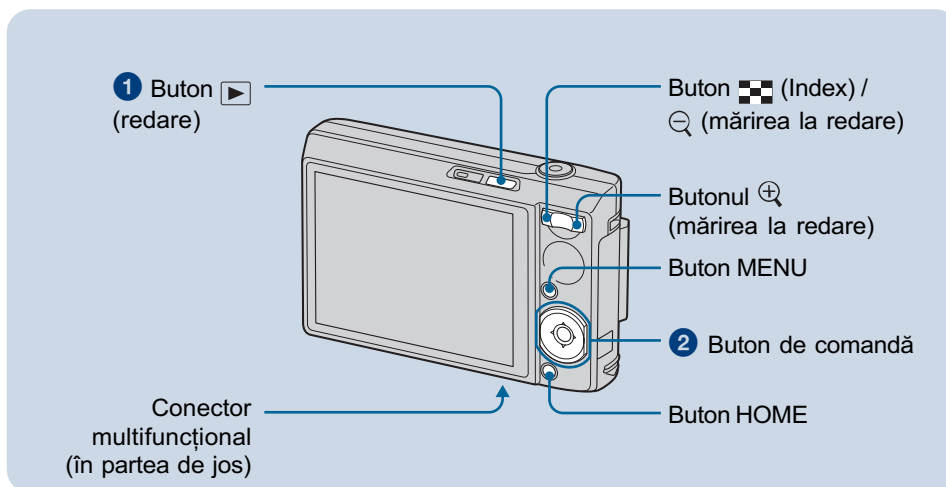

### 1 Apăsați butonul ▶ (Redare).

- Dacă apăsați butonul ▶ (Redare) când alimentarea este oprită, camera pornește automat în modul redare. Dacă apăsați din nou acest buton, se trece în modul înregistrare.

### 2 Selectați o imagine folosind ◀ / ▶ de la butonul de comandă.

#### Film :

- Apăsați ● pentru redarea unui film. (Apăsați din nou ● pentru a opri redarea.)
- Pentru rulare rapidă apăsați ▶, iar pentru derulare apăsați ◀. (Apăsați din nou ● pentru a reveni la redarea normală.)
- Apăsați ▼ pentru a fi afișată interfața de reglare a volumului, apoi apăsați ◀/▶ pentru a regla volumul sonor.

### 🗑️ Pentru a șterge imagini

- 1 Afișați imaginea pe care vreți să o ștergeți, apoi apăsați MENU.
- 2 Selectați [Delete] (Ștergere) cu ▲ și selectați [This Image] cu ◀/▶, apoi apăsați ●.
- 3 Selectați [OK] cu ▲, apoi apăsați ●.

### ⊕🔍 Pentru a vizualiza o fotografie mărită (mărire la redare)

- Apăsați ⊕ în timpul prezentării unei fotografii.
- Pentru a anula operația de mărire la redare : 🔍.
- Ajustați zona mărită folosind : ▲/▼/◀/▶.
- Pentru a renunța la mărirea la redare, apăsați ●.

### 📄 Pentru a fi afișată interfața index

- Apăsați butonul [Index] pentru a fi afișată interfața index când este afișată o fotografie.
- Apoi selectați o imagine folosind butoanele ▲/▼/◀/▶.
- Pentru a reveni la afișarea unei singure imagini pe ecran, apăsați ●.
- Puteți accesa interfața index selectând [Index Display] din interfața HOME.
- De fiecare dată când apăsați butonul [Index], se modifică numărul de imagini din interfața index.

## Pentru a șterge imaginile în modul index

- 1 Apăsați MENU când este afișată interfața index.
- 2 Selectați [Delete] cu ▲ și selectați [Multiple Images] (*imagini multiple*) cu ◀/▶, apoi apăsați ●.
- 3 Selectați imaginea pe care vreți să o ștergeți folosind ▲/▼/◀/▶, apoi apăsați ●.  
In caseta de bifare corespunzătoare imaginii apare marcajul ✓.  
Pentru a renunța la o selecție, selectați imaginea pe care o aleseseți pentru a fi ștearsă, apoi apăsați din nou ●.
- 4 Apăsați MENU și selectați [OK] cu ▲, după care apăsați ●.
  - Pentru a șterge toate imaginile din director, selectați [All In This Folder] (*Toate din acest director*), apoi apăsați ● la pasul 2.

## Pentru a reda o serie de imagini (Succesiune de imagini)

Selectați [Slide Show] corespunzător (View Images) în interfața HOME, apoi selectați [OK] folosind ▲, după care apăsați ●.

## Pentru a vizualiza imagini pe ecranul TV

Conectați camera la televizor prin intermediul cablului cu terminal multifuncțional (furnizat).

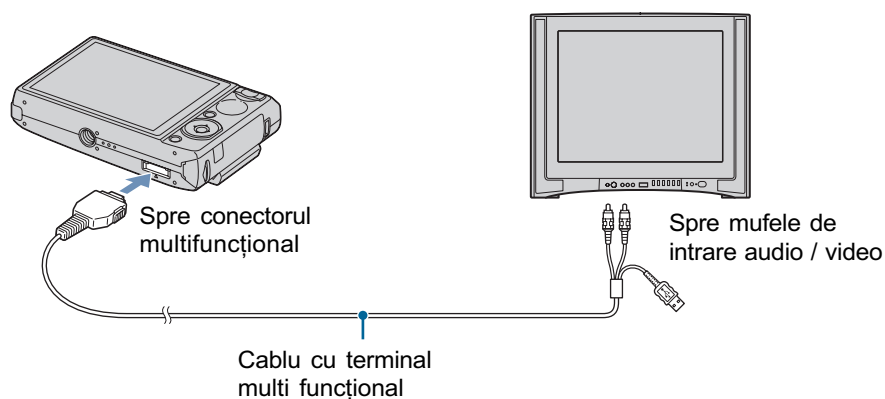



## Descrierea diverselor funcții – HOME/Meniu

### Utilizarea interfeței HOME

Interfața HOME este o interfață care reunește toate funcțiile camerei dvs. Din această interfață puteți să selectați modul de înregistrare sau pe cel de redare sau să modificați reglajele funcțiilor.

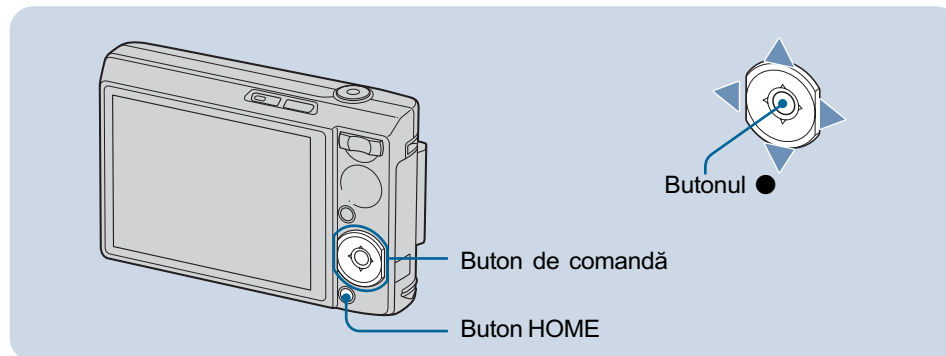

**1** Apăsați butonul HOME pentru a fi afișată interfața HOME.

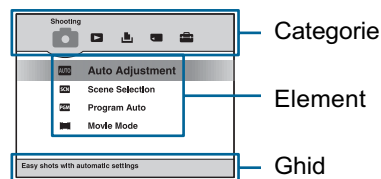

**2** Selectați o categorie folosind ◀/▶.

**3** Selectați un element cu ajutorul ▲/▼, apoi apăsați ●.

Când selectați categoria (Manage Memory - *gestionarea memoriei*) sau (Settings - *reglaje*).

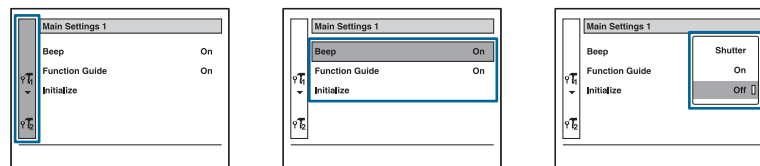

**1** Selectați elementul dorit folosind ▲/▼.





- Această procedură este necesară numai când selectați (Reglaje)

**2** Deplasați chenarul cu ▶ și selectați un element de reglaj cu ▲/▼, apoi apăsați ●.

**3** Selectați varianta de reglaj dorită cu ▲/▼, apoi apăsați ●.

## Elementele interfeței HOME

Următoarele categorii și elemente sunt afișate când apăsați butonul HOME.  
O descriere a categoriei sau a elementului selectat este afișată de către ghid, pe ecran.

Categorie	Elemente
 <b>Shooting</b> ( <i>Înregistrare</i> )	Reglaj automat Selecția scenei Program automat Modul film
 <b>View Images</b> ( <i>Vizualizare</i> )	O singură imagine Interfață index Succesiune de imagini
 <b>Printing</b> ( <i>Imprimare</i> ), <b>Other</b> ( <i>Altele</i> )	Imprimare Ustensile pentru muzică Preluare muzică    Format muzică
 <b>Manage Memory</b> ( <i>Gestionarea memoriei</i> )	Ustensile pentru memorie Ustensile pentru Memory Stick Formatare    Creare director REC Schimbare    Copiere director REC Ustensile pentru memoria internă Formatare
 <b>Settings</b> ( <i>Reglaje</i> )	Reglaje de bază Reglaje de bază 1 Semnal sonor    Ghidul funcțiilor Inițializare Reglaje de bază 2 Conectare USB    COMPONENT leșire video Reglaje pentru înregistrare Reglaje pentru înregistrare 1 Iluminare AF    Caroiaj Modul AF    Mărire digitală Reglaje pentru înregistrare 2 Orientare    Reluare automată automată Reglaje pentru ceas Reglaje legate de limba utilizată

## Utilizarea elementelor de meniu

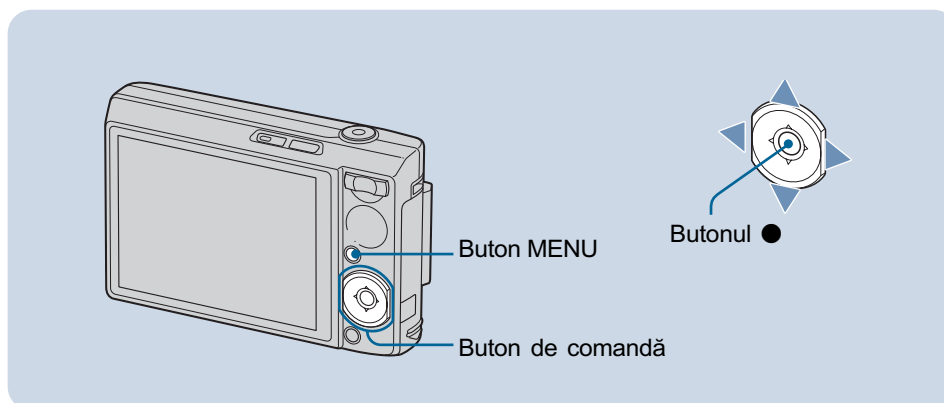

### 1 Apăsați butonul MENU pentru a fi afișat meniul.

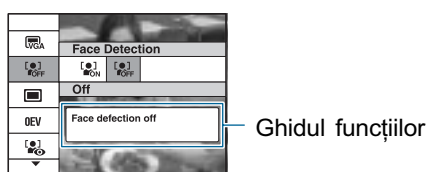

- Meniul va fi afișat numai când camera este în modul de înregistrare sau în cel de redare.
- În funcție de modul selectat, vor fi afișate anumite funcții.

### 2 Selectați un element cu ajutorul ▲/▼ de la butonul de comandă.

- Dacă elementul dorit nu este afișat, mențineți apăsat ▲/▼ până ce acesta apare pe ecran.

### 3 Selectați reglajul dorit folosind ◀/▶ de la butonul de comandă.

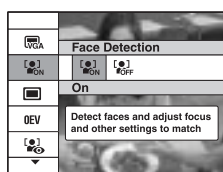

- Dacă reglajul dorit nu este afișat, mențineți apăsat ◀/▶ până ce acesta apare pe ecran.
- Apăsați ● după ce ați selectat un element în modul redare.

### 4 Apăsați butonul MENU pentru ca meniul să nu mai fie afișat.

## Elementele meniului







Elementele de meniu disponibile diferă în funcție de modul ales pentru camera foto. Meniul de înregistrare este disponibil numai în modul înregistrare, iar meniul de vizualizare este disponibil numai în modul redare.

De asemenea, elementele de meniu pe care le puteți utiliza diferă în funcție de poziția comutatorului de mod. Pe ecran apar numai elementele disponibile la momentul respectiv.

### Meniul de înregistrare

<b>Scene Selection</b> (Selecția scenei)	Selectează, în funcție de scenă, reglajele prestabilite.
<b>Image Size</b> (Dimensiunea imaginii)	Selectează calitatea fotografiei.
<b>Face Detection</b> (Detectia suprafețelor)	Detectează fețele din cadrul vizat (subiectului) și ajustează focalizarea și alte reglaje (prea mult).
<b>REC Mode</b> (Modul înregistrare)	Selectează metoda de înregistrare continuă.
<b>Color Mode</b> (Modul culoare)	Modifică vivacitatea imaginii sau adaugă efecte speciale.
<b>ISO (Sensibilitate)</b>	Selectează sensibilitatea luminoasă.
<b>EV (Expunere)</b>	Reglează expunerea.
<b>Metering Mode</b> (Metoda de măsurare)	Stabilește metoda de măsurare.
<b>Focus (Focalizare)</b>	Schimă metoda de focalizare.
<b>White Bal (Echilibrul de alb)</b>	Ajustează tonurile de culoare.
<b>Flash Level (Nivelul blițului)</b>	Ajustează cantitatea de lumină emisă de bliț.
<b>Red Eye Reduction</b> (Reducere fenomen de ochi roșii)	Diminuează fenomenul de ochi roșii la folosirea blițului.
<b>SteadyShot (Stabilitate)</b>	Selectează modul de eliminare a neclarităților.
<b>SETUP (Reglaje)</b>	Selectează elementele de reglaj.

### Meniul de vizualizare

 (Ștergere)	Șterge imaginile.
 (Succesiune imagini)	Este redată o serie de imagini.
 (Retuș)	Retușează imaginile.
 (Protecție)	Previne ștergerea accidentală a imaginilor.
<b>DPOF (Marcaj de imprimare)</b>	Adaugă marcaje pentru ordinea de imprimare.
 (Imprimare)	Imprimă fotografiile folosind o imprimantă compatibilă cu standardul PictBridge.
 (Rotire)	Rotește o fotografie.
 (Director)	Selectează directorul de vizualizare a imaginilor.

---

## **Utilizarea calculatorului**

Puteți vizualiza cu ajutorul unui calculator imaginile înregistrate cu camera digitală. Aveți totodată posibilitatea de a utiliza fotografiile și filmele înregistrate de cameră, mai mult ca oricând, beneficiind de aplicațiile software. Pentru detalii, consultați Manualul de instrucțiuni.

---

### **Sisteme de operare compatibile cu conexiunea USB și cu aplicația software (furnizată)**

	<b>Pentru utilizatorii de Windows</b>	<b>Pentru utilizatorii de Macintosh</b>
Conexiune USB	Windows 2000 Professional Windows XP Home Edition Windows XP Professional	Mac OS 9.1 / 9.2 / Mac OS X (v 10.1 ÷ 10.4 )
Aplicația software "Picture Motion Browser"	Windows 2000 Professional Windows XP Home Edition Windows XP Professional	Nu este compatibil

- Sistemele de operare mai sus menționate trebuie să fie instalate la livrare.
- Dacă sistemul dvs. de operare nu acceptă conexiuni USB, folosiți un "Memory Stick Reader / Writer" achiziționat din comerț.
- Pentru mai multe detalii legate de mediul de operare pentru aplicația software "Picture Motion Browser", consultați Manualul de instrucțiuni.



## Vizualizarea Manualului de instrucțiuni și a Ghidului de configurare

### Pentru utilizatorii de Windows

- 1 Porniți calculatorul, introduceți discul CD-ROM în drive-ul pentru CD-ROM (furnizat).

Apare interfața de mai jos :



Când faceți clic pe butonul [Cyber-shot Handbook], apare interfața de copiere “Cyber-shot Handbook”.

- 2 Urmați instrucțiunile afișate pe ecran pentru a copia.  
Când faceți clic pe butonul “Cyber-shot Handbook”, vor fi instalate atât “Cyber-shot Handbook”, cât și Ghidul de configurare (“Cyber-shot Step-up Guide”)
- 3 După ce se încheie instalarea, faceți dublu clic pe trimiterea directă (shortcut) creată pe desktop.

### Pentru utilizatorii de Macintosh

Porniți calculatorul și introduceți discul CD-ROM (furnizat) în drive-ul pentru CD-ROM. Urmați instrucțiunile de mai jos

### Pentru a consulta manualul de instrucțiuni “Cyber-shot Handbook”

- 1 Selectați directorul [Handbook] și copiați pe calculator fișierul “Handbook.pdf” stocat în directorul [GB].
- 2 După ce se încheie copierea, faceți dublu clic pe “Handbook.pdf”.

### Pentru a vedea ghidul de configurare “Cyber-shot Step-up Guide”

- 1 În directorul [stepupguide] de pe CD-ROM, există un alt director numit [stepupguide]. Copiați acest director pe calculator.
- 2 Selectați [stepupguide], [language] apoi directorul [GB] de pe CD-ROM.  
Copiați toate fișierele în directorul [GB] de pe CD-ROM, apoi suprascriveți-le în directorul [img] din [stepupguide] care a fost copiat pe calculator la pasul 1 de mai sus.
- 3 După ce se încheie copierea, faceți dublu clic pe “stepupguide.hqx” din directorul [stepupguide] pentru a-l decompresa, după care faceți dublu-clic pe fișierul “stepupguide” generat.
  - Dacă nu este instalată o aplicație pentru decompresarea fișierelor HQX, instalați Stuffit Expander.

## Indicatori de ecran

La fiecare apăsare a butonului ▲ DISP, datele de ecran și indicatoarele sunt pornite și oprite (pag. 14).

### Când fotografiați

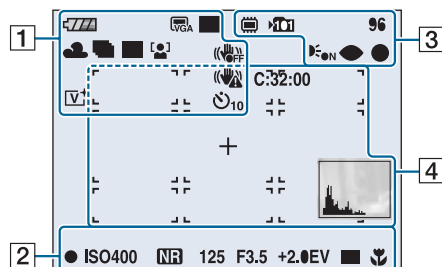

### Când filmați

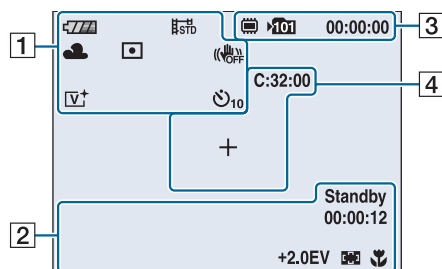

### La redare

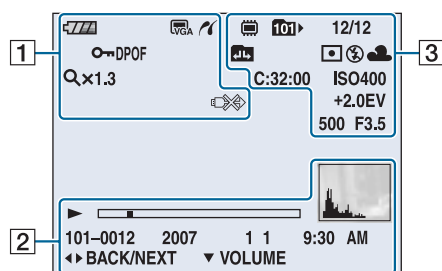

1

Indicatori	Semnificație
	Perioada rămasă de autonomie
	Avertisment de energie scăzută
	Dimensiunea imaginii
	Mod de înregistrare (Selecția scenei)
P	Mod de înregistrare (Program)
	Echilibrul de alb
	Modul de înregistrare
	Metoda de măsurare
	Detecția feței
	Steady Shot
	Avertizare de vibrație
	Cronometrul propriu
	Protecție
DPOF	Marcaj pentru ordinea de imprimare
	Conectare PictBridge
	Scala de zoom (de mărire)
	Scala de zoom (de mărire)
	Modul color
	Volum
	Conectare PictBridge

2

Indicatori	Semnificație
1.0 m	Distanță prestabilită de focalizare
●	Blocaj AE & AF
ISO400	Numărul ISO
	Obturator lent pentru reducerea zgomotului
125	Viteza obturatorului
F3.5	Valoarea aperturii
+2.0EV	Valoarea Expunerii
	Indicatorul careului telemetrului AF
	Macro / Focalizare la mică distanță
	Redare
	Bara de evoluție a redării
Standby REC	Standby / înregistrare film
00:00:12	Contor
	Histogramă • Când afișarea histogramei este dezactivată apare simbolul .
101-0012	Numărul directorului / fișierului
2007 1 1 9:30 AM	Data/ora la care a fost înregistrată imaginea redată.
● STOP ● PLAY	Ghid pentru redarea imaginilor.
◀▶ BACK/ NEXT	Selectează imaginile
▼ VOLUME	Reglează volumul

2

Indicatori	Semnificație
	Suportul de înregistrare / redare
	Director de înregistrare
	Director de redare

Indicatori	Semnificație
96	Numărul de imagini ce mai pot fi înregistrate
12/12	Numărul de imagini / Numărul de imagini înregistrate în directorul selectat
00:00:00	Durata de înregistrare rămasă
	Schimbarea directorului
	Asistența AF
	Reducerea efectului de ochi roșii
	Metoda de măsurare
	Modul bliț
	Încărcarea blițului
	Echilibrul de alb
C:32:00	Afișaj de autodiagnosticare
ISO400	Numărul ISO
+2,0EV	Valoarea expunerii
500	Viteza obturatorului
F3,5	Valoarea aperturii

4

Indicatori	Semnificație
C:32:00	Afișaj de autodiagnosticare
	Careul telemetrului de autofocalizare
	Marcaj încrucișat al exponometrului punctual
	Histogramă • Când este dezactivată histograma, apare simbolul .



## ***Durata de funcționare a acumulatorului și capacitatea memoriei***

### **Autonomia asigurată de acumulator și numărul de imagini ce pot fi înregistrate / vizualizate**

Tabelele următoare prezintă estimativ numărul de imagini ce pot fi înregistrate/redate și duratele de timp cât poate fi folosită camera foto (autonomia) în condițiile fotografierii în modul [Normal], cu bateriile complet încărcate, într-un spațiu unde temperatura este de 25°C. Aproximarea numărului de imagini ce pot fi înregistrate sau redade ține cont de necesitatea schimbării unității de memorie "Memory Stick Duo". Este posibil ca în realitate, numerele să fie mai mici decât cele indicate în tabele, în funcție de condițiile de folosire a camerei.

- Energia acumulatorului scade pe măsură ce crește numărul de utilizări, precum și odată cu trecerea timpului.
- Numărul de imagini ce pot fi înregistrate / vizualizate și durata de funcționare a acumulatorului descrește în următoarele condiții :
  - La temperaturi scăzute ale mediului înconjurător,
  - Când folosiți frecvent blițul,
  - Dacă porniți și opriți de multe ori camera,
  - Dacă este utilizată frecvent funcția de mărire,
  - Dacă iluminarea ecranului LCD este puternică,
  - Dacă pentru [AF MODE] este aleasă varianta [Monitor],
  - Dacă pentru [SteadyShot] este aleasă varianta [Continuous],
  - Dacă energia acumulatorului este scăzută.
  - Dacă pentru [Face Detection] este aleasă varianta [On].

#### **La fotografiere**

<b>Număr de imagini aprox.</b>	<b>Durata de viață (min.) aprox.</b>
340	170

- Fotografierea în următoarele condiții :
  - Dacă pentru [AF MODE] este aleasă varianta [Single],
  - Dacă pentru [SteadyShot] este aleasă varianta [Shooting],
  - Când se înregistrează o imagine la fiecare 30 sec.
  - Când mărirea este comutată alternativ între capetele W și T ale scalei.
  - Când blițul luminează stroboscopic la fiecare două poze.
  - Când se pornește și se oprește aparatul o dată la fiecare zece poze.
- Metoda de măsurare se bazează pe standardul CIPA (CIPA : Camera & Imaging Products Association)
- Numărul de imagini înregistrate / autonomia acumulatorului nu se schimbă în funcție de dimensiunea imaginii.

#### **La vizualizarea fotografiilor**

<b>Număr de imagini aprox.</b>	<b>Durata de viață (min.) aprox.</b>
6600	330

- Vizionarea pe rând a câte unei singure imagini, la intervale de 3 secunde.

#### **La filmare**

<b>Durata de viață (min.) aprox.</b>
140

- Filmare continuă la o dimensiune a imaginilor de [320].

## Numărul de fotografii și durata filmelor ce pot fi înregistrate

Numărul de fotografii și durata de timp în cazul filmelor pot varia în funcție de condițiile de înregistrare și de suportul de înregistrare.

- Puteți selecta dimensiunea de imagine care să fie aplicată când înregistrați din meniu 19, 20.

### Numărul aproximativ de fotografii

-în număr de imagini-

Capacitate Dimensiune	Memorie internă	Card "Memory Stick Duo" formatat cu această cameră foto						
	Aprox. 31 MB	128MB	256MB	512 MB	1 GB	2 GB	4 GB	8 GB
8M	10	40	72	148	302	620	1225	2457
3:2	10	40	72	148	302	620	1225	2457
5M	13	51	92	188	384	789	1559	3127
3M	21	82	148	302	617	1266	2501	5017
VGA	202	790	1428	2904	5928	12154	24014	48166
16:9	33	133	238	484	988	2025	4002	8027

- Numărul de fotografii din tabel este valabil când pentru [REC Mode] este aleasă varianta [Normal].
- Dacă numărul rămas de fotografii care mai pot fi înregistrate este mai mare de 9.999, este afișată indicația ">9999".

### Durata aproximativă de înregistrare a filmelor

-ore:minute:secunde-

Capacitate Dimensiune	Memorie internă	Card "Memory Stick Duo" formatat cu această cameră foto						
	cca. 31 MB	128MB	256MB	512 MB	1 GB	2 GB	4 GB	8 GB
640 (Fine)	–	–	0:02:50	0:06:00	0:12:20	0:25:10	0:50:00	1:40:20
640 (Standard)	0:01:30	0:05:50	0:10:40	0:21:40	0:44:20	1:31:00	3:00:00	6:01:10
320	0:06:00	0:23:40	0:42:50	1:27:00	2:57:50	6:04:30	12:00:20	24:04:50

- Filmele a căror dimensiune pentru imagini este stabilită la [640(Fine)], pot fi înregistrate numai pe "Memory Stick PRO Duo".
- Dimensiunea fișierelor de film este limitată la aproximativ 2 GB fiecare.  
Dacă fișierul ajunge la o dimensiune apropiată de 2 GB, înregistrarea se întrerupe automat.
- Această cameră foto nu este compatibilă cu înregistrările HD și nu poate reda filme.
- Când sunt redade, cu această cameră foto, imagini înregistrate cu modele anterioare de camere foto marca Sony, dimensiunea imaginii afișate poate diferi de cea reală.

## Soluționarea defecțiunilor

Dacă întâlniți vreuna dintre următoarele probleme legate de camera dvs., încercați soluțiile prezentate în continuare.

**1 Verificați elementele prezentate în continuare și consultați Manualul de instrucțiuni (pdf).**

Dacă pe ecran apare un cod de forma "C/E:□□:□□", consultați Manualul de instrucțiuni.

**2 Scoateți acumulatorul și introduceți-l din nou după circa un minut, apoi porniți alimentarea.**

**3 Inițializați reglajele (pagina 18).**

**4 Consultați dealer-ul dvs. Sony sau un service autorizat local Sony.**

Vă rugăm să luați la cunoștință că prin trimiterea camerei foto digitale la un centru de service pentru a fi reparată, vă dați implicit acordul să fie verificat conținutul memoriei interne.

### Acumulator și alimentare

#### Acumulatorul nu poate fi montat.

- Montați corect acumulatorul folosind o muchie a acestuia pentru a împinge pârghia de eliberare a acumulatorului (pag. 10).

#### Nu puteți porni camera.

- După montarea acumulatorului în aparat, poate fi necesară o scurtă perioadă de timp până ce camera poate fi acționată.
- Montați corect acumulatorul (pag. 10).
- Acumulatorul este descărcat. Montați un acumulator încărcat (pag. 9).
- Acumulatorul este complet uzat. Înlocuiți acumulatorul cu altul nou.
- Folosiți tipul de acumulator recomandat (pag. 8).

#### Alimentarea se oprește brusc.

- Dacă nu folosiți camera circa 3 minute când alimentarea este pornită, aceasta se va opri automat pentru a se evita uzarea inutilă a acumulatorului. Reporniți camera (pag. 12).
- Acumulatorul este definitiv uzat. Înlocuiți-l cu un altul nou.

#### Acumulatorul nu poate fi încărcat.

- Nu se poate încărca acumulatorul folosind adaptorul de rețea (nu este furnizat).

---

### **Indicatorul perioadei de autonomie rămase este incorect.**

- Acest fenomen apare dacă utilizați camera într-un loc cu temperatură foarte ridicată sau foarte scăzută.
- Indicația privind perioada de timp rămasă diferă de cea reală. Descărcați complet și apoi încărcați complet acumulatorul pentru a corecta indicația afișată.
- Acumulatorul este descărcat. Montați un acumulator încărcat (pag. 9).
- Acumulatorul este definitiv uzat. Înlocuiți-l cu altul nou.

## **Înregistrarea fotografiilor / filmelor**

### **Camera dvs. foto nu poate înregistra imagini.**

- Verificați capacitatea liberă a memoriei interne și a cardului “Memory Stick Duo” (pag. 26). Dacă acestea sunt complet ocupate, luați una dintre următoarele măsuri :
  - Ștergeți imaginile care nu vă interesează (pag. 15).
  - Schimbați unitatea “Memory Stick Duo”.
- Cardul “Memory Stick Duo” folosit are un comutator de protecție la scriere, care este în poziția LOCK (blocat). Puneți comutatorul de protejare la scriere al cardului “Memory Stick Duo” în poziția ce permite înregistrarea.
- Nu puteți înregistra imagini în perioada cât se încarcă blițul.
- Selectați un alt mod de înregistrare decât [Movie Mode], folosind interfața HOME, când fotografiați.
- Selectați [Movie Mode], folosind interfața HOME, când înregistrați filme.
- Dimensiunea imaginii este aleasă [640 (Fine)] când înregistrați filme. Luați una dintre următoarele măsuri :
  - Stabiliți altă dimensiune pentru imagini în afară de [640 (Fine)].
  - Utilizați o unitate “Memory Stick PRO Duo”.

---

### **Nu puteți insera data înregistrării peste imagine.**

- Această cameră nu are o facilitare de suprapunere a datei peste imagini. Puteți însă să imprimați sau să stocați imagini având data inserată, folosind “Picture Motion Browser”.

---

### **Când înregistrați un subiect luminos, apar dungi verticale în imagine.**

- Apare fenomenul de difuzie, și în imagine apar dungi de culoare albă, neagră, roșie sau purpurie. Aceasta nu reprezintă o disfuncționalitate.

## **Vizualizarea imaginilor**

### **Camera foto nu poate reda imagini**

- Apăsăți butonul  (redare) (pag. 15).
- Ați modificat denumirea fișierului/directorului cu ajutorul unui calculator.
- Nu este garantată redarea unei imagini cu această cameră foto dacă fișierul ce o conține a fost modificat cu ajutorul calculatorului sau dacă a fost înregistrată cu alt model de cameră decât al dvs.
- Camera foto este în modul USB. Ștergeți conexiunea USB.

## **Măsuri de precauție**

### ■ **Nu utilizați / păstrați aparatul în astfel de locuri:**

- Unde temperatura este foarte mare, foarte scăzută sau unde umiditatea este ridicată. În astfel de locuri cum ar fi într-o mașină parcată la soare, este posibil să se deformeze corpul camerei sau pot apărea disfuncționalități.
- Sub razele directe ale soarelui sau în apropierea surselor de încălzire. Este posibil să se deformeze sau să se decoloreze corpul camerei și astfel pot apărea disfuncționalități.
- În locuri supuse vibrațiilor mecanice.
- În zone plasate în câmpuri magnetice puternice.
- În locuri cu mult praf sau nisip  
Aveți grijă să nu lăsați praful sau nisipul să pătrundă în camera dvs. foto. Praful și nisipul pot genera disfuncționalități, iar uneori acestea nu pot fi remediate.

### ■ **La transport**

Nu vă așezați pe un scaun sau în alt loc având camera în buzunarul de la spate al pantalonilor sau al fusteii, deoarece camera se poate deteriora.

### ■ **Despre curățarea aparatului**

#### **Curățarea ecranului LCD**

Curățați suprafața ecranului folosind un set de curățare LCD (nu este furnizat) pentru a îndepărta amprente, praful etc.

#### **Curățarea lentilelor**

Ștergeți lentilele cu o bucată de pânză moale pentru a îndepărta amprente, praful etc.

#### **Curățarea suprafeței camerei**

Ștergeți suprafața camerei cu o bucată de pânză moale, ușor umezită cu apă, apoi ștergeți suprafața cu pânză uscată. Deoarece pot fi deteriorate finisajul sau carcasa, nu folosiți următoarele :

- substanțe chimice cum ar fi tiner, benzină, alcool, insecticide, substanțe de protecție solară sau oricare altele,
- nu atingeți aparatul având mâinile murdare de substanțe ca cele mai sus menționate,
- evitați contactul îndelungat cu adeziv sau cu vinil.

### ■ **În legătură cu temperaturile de funcționare**

Camera este proiectată pentru a fi folosită la temperaturi cuprinse între 0°C și 40°C. Nu este recomandată fotografierea în locuri cu temperaturi extrem de ridicate sau de scăzute, care nu se încadrează în intervalul indicat mai sus.

### ■ **În legătură cu condensarea umezelii**

Când camera este adusă direct dintr-un loc cu temperatură scăzută într-unul cu temperatură ridicată, este posibil ca umezeala să condenseze în interiorul sau pe exteriorul acesteia. Condensarea umezelii poate cauza disfuncționalități aparatului.

#### **Dacă a condensat umezeala**

Opriți camera foto și așteptați aproximativ o oră să se evapore umezeala. Țineți seama că dacă încercați să fotografiați cât timp există umezeală condensată pe lentile, imaginile nu vor fi clare.

### ■ **Despre bateria reîncărcabilă din interiorul aparatului**

Această cameră are în interior o baterie reîncărcabilă cu ajutorul căreia sunt reținute data, ora și alte reglaje, indiferent dacă aparatul este pornit sau oprit.

Această baterie reîncărcabilă se încarcă în mod continuu atât timp cât folosiți camera. Dacă însă veți utiliza camera foto numai pe perioade scurte de timp, bateria se va descărca treptat, iar dacă nu folosiți deloc aparatul aproximativ o lună, aceasta se va descărca în totalitate.

În acest caz, aveți grijă să încărcați bateria reîncărcabilă înainte de a utiliza camera foto. Puteți folosi camera digitală cu toate că respectiva baterie este descărcată, atât timp cât nu înregistrați data și ora.

#### **Metoda de încărcare a bateriei interne**

Introduceți acumulatorul încărcat în camera video și lăsați aparatul timp de 24 de ore sau mai mult cu alimentarea oprită.

## Specificații

### ■ Camera

#### [Sistem]

##### Dispozitiv de imagine

7,18 mm (tip 1/2,5) CCD color  
Filtru pentru culori primare

##### Numărul total de pixeli ai camerei

cca. 8.286.000 pixeli

##### Numărul de pixeli eficace ai camerei

cca. 8.083.000 pixeli

##### Lentile : Carl Zeiss Vario-Tessar

obiectiv ce mărește de 5×  
f = între 5,8 și 29,0 mm  
(între 35 - 175 mm la conversia  
în cameră foto de 35 mm)  
F3,5 ~ 4,4

##### Comanda expunerii

- Automatic - expunere automată,
- Selecția scenei - 9 moduri

##### Variante de reglaj pentru echilibrul de alb

- Automatic - automată,
- Daylight - lumina zilei,
- Cloudy - înnorat,
- Fluorescent 1, Fluorescent 2,  
Fluorescent 3,
- Incandescent,
- Flash - bliț,

##### Formatul fișierului (compatibil DCF)

- Fotografii : Exif Ver. 2.21, compatibil  
JPEG, compatibil DPOF
- Filme: compatibil cu MPEG1 (mono)

##### Mediu de înregistrare

- Memorie internă (aprox. 31 MB)
- "Memory Stick Duo"

**Bliț :** Raza de acțiune (când pentru  
sensibilitatea ISO -*index de expu-  
nere recomandat*- este aleasă  
varianta Auto) :  
W : între 0,1 și 3,7 m  
T : între 0,8 și 2,9 m

### [Conectori de intrare și de ieșire]

**Multiconector :** intrare video,  
intrare audio (mono),  
comunicație USB

#### Comunicație USB

USB de mare viteză (compatibil USB 2.0)

### [Ecran LCD]

**Panoul LCD folosit:** 7,5cm (tip 3) drive TFT

#### Numărul total de puncte

230.400 (960×240) puncte

### [Alimentare, caracteristici generale]

#### Alimentare :

Acumulator NP-BG1 ; 3,6 V  
adaptor de rețea AC-LS5K  
(nu este furnizat) ; 4,2 V

#### Consum de putere (la înregistrare) :

1,1 W

#### Interval de temperaturi la funcționare

0°C ÷ +40°C

#### Interval de temperaturi la depozitare

-20°C ÷ +60°C

#### Dimensiuni :

cca. 91,8 × 59,2 × 22,3 mm  
(L/Î/A, exclusiv zonele proeminente).

#### Masa :

cca. 172 g (inclusiv acumulator NP-  
BG1 și cureaua de prindere etc.)

**Microfon :** Monofonic

**Difuzor :** Monofonic

**Imprimare Exif :** Compatibil

**PRINT Image Matching III :** Compatibil

**PictBridge :** Compatibil.

■ **Încărcător pentru  
acumulator tip BC-CSG /  
BC-CSGB / BC-CSGC**

**Cerințe privind alimentarea :**

- curent alternativ, tensiune între 100V și 240V, frecvență 50/60 Hz,
- putere (BC-CSG / BC-CSGC) 2,0 W
- putere (BC-CSGB) 2,6 W

**Tensiune la ieșire :**

4,2 V curent continuu ; 0,25 A

**Intervalul de temperaturi la funcționare :**

0°C ÷ +40°C

**Intervalul de temperaturi la depozitare :**

-20°C ÷ +60°C

**Dimensiuni :**

aprox. : 62 × 24 × 91 mm (L/Î/A)

**Masa :** cca. 75 g

■ **Acumulator NP-BG1**

**Acumulator folosit :**

Acumulator cu ioni de litiu

**Tensiune maximă :**

4,2 V curent continuu

**Tensiune nominală :**

3,6 V curent continuu

**Capacitate :**

3,4 Wh (960 mAh)

*Design-ul și specificațiile pot fi  
modificate fără să fiți avizați.*

## **Mărci înregistrate**

- Cyber-shot este marcă de comerț a Sony Corporation.
- “Memory Stick”, , “Memory Stick PRO”, **MEMORY STICK PRO**, “Memory Stick Duo” **MEMORY STICK DUO**, “Memory Stick PRO Duo”, **MEMORY STICK PRO DUO**, “Memory Stick Micro” precum și “MagicGate”, **MAGICGATE** sunt mărci de comerț ale Sony Corporation.
- Microsoft, Windows și DirectX sunt mărci comerciale înregistrate sau mărci comerciale ale Microsoft Corporation din Statele Unite și/sau din alte țări.
- Macintosh, MacOS, iMac, iBook, PowerBook, PowerMac și eMac sunt mărci comerciale sau mărci înregistrate ale Apple Computer, Inc.
- Intel, MMX și Pentium sunt mărci comerciale sau mărci comerciale înregistrate ale Intel Corporation.
- Google este marcă înregistrată a Google Inc.
- În plus, denumirile produselor și sistemelor folosite în acest manual sunt, în general, mărci comerciale înregistrate sau mărci comerciale ale dezvoltatorilor și producătorilor respectivi. În continuare în acest manual nu vor apărea, însă în fiecare caz marcajele <sup>TM</sup> sau ®.

Informații suplimentare legate de acest produs și răspunsuri la întrebările cele mai frecvente pot fi găsite pe pagina noastră de internet destinată clienților.

<http://www.sony.ro>