

## Otthoni hangrendszer

### Kezelési utasítás

Kezdeti lépések

Lemez

Vevőegység

iPod/iPhone

USB-eszköz

Egyéb műveletek

További információk

## FIGYELMEZTETÉS

### A tűzveszély és az áramütés elkerülése érdekében ne tegye ki a készüléket csapadék vagy nedvesség hatásának.

A tűzveszély megelőzése érdekében ne takarja el a készülék szellőzőnyílásait újságpapírral, terítővel, függönnyel stb. Ne tegye ki a készüléket nyílt láng (például égő gyertya) hatásának.

A tüzeset és az áramütés elkerülése érdekében óvja a készüléket a rácseppenő és ráfröccsenő víztől, és soha ne tegyen folyadékkal teli tárgyat – például virágvázát – a készülékre.

A készüléket nem szabad több oldalról zárt térben (pl. könyvszekrényben vagy beépített fülkében) elhelyezni és működtetni.

Mivel a hálózati csatlakozó szolgál a készülék hálózatról való leválasztására, a készüléket könnyen hozzáférhető hálózati aljzathoz csatlakoztassa. Amennyiben bármilyen rendellenességet észlel a készülék működésében, azonnal húzza ki a hálózati csatlakozót a hálózati aljzathból.

Az elemeket és az elemet tartalmazó berendezéseket ne helyezze el olyan helyen, ahol sugárzó hőnek – például napfénynek vagy tűznek – vannak kitéve.

A készülék mindaddig áram alatt van, amíg ki nem húzzák a hálózati csatlakozóvezetékét a hálózati aljzathból, még akkor is, ha maga a készülék kikapcsolt állapotban van.

### FIGYELEM!

Optikai eszközöknek a jelen termékkel együtt történő használata növeli a szemkárosodás veszélyét.

### Az Egyesült Államokban és a Kanadában vásárolt készülékek kivételével

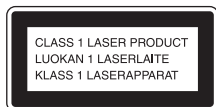

Ez a készülék az 1. OSZTÁLYÚ LÉZER termékosztályba sorolható. Ez a jelzés a hátlap külső részén található.

### Tájékoztató az egyesült államokbeli vásárlók számára

#### A tulajdonos feljegyzései

A modell- és sorozatszámok a készülék hátoldalán találhatóak. Írja fel ezeket a számokat az alábbi helyekre. Hivatkozzon ezekre a Sony kereskedőjénél, ha a termékkel kapcsolatos panasa van.

Típuszám: \_\_\_\_\_  
Sorozatszám: \_\_\_\_\_

#### Fontos biztonsági előírások

- 1) Olvassa el ezeket az utasításokat.
- 2) Őrizze meg az utasításokat.
- 3) Vegye figyelembe a figyelmeztetéseket.
- 4) Kövesse az utasításokat.
- 5) A készüléket ne használja víz közelében.
- 6) Csak száraz törülközővel tisztítsa.
- 7) Ne takarja el egyik szellőzőnyílást se. A gyártói utasítások szerint helyezze üzembe a készüléket.
- 8) A készüléket ne helyezze fűtőtestek, hőszugárzók, sütő közelébe, illetve olyan készülékek (például erősítő) mellé, amelyek hőt termelnek.
- 9) Ne kerülje ki a polarizált vagy földelt hálózati dugasszal felszerelt csatlakozó védelmi szerepét. A polarizált dugasszal felszerelt csatlakozó egyik csatlakozókése szélesebb, mint a másik. A földelt dugasszal felszerelt csatlakozónak két érintkezőkése van, valamint egy földelésre szolgáló érintkezője. A szélesebb harmadik csatlakozókése az ön biztonságát szolgálja. Ha a dugasz nem illeszkedik a fali csatlakozóba, akkor vegye fel a kapcsolatot egy villanyszerelő szakemberrel az elavult fali csatlakozó cseréje érdekében.
- 10) Védje meg a vezetékét attól, hogy járjanak rajta vagy becsípdődjön, legfőképpen a csatlakozóknál, csatlakozóaljzatoknál és olyan pontokon, ahol a készülékből kilépnek.

- 11) Csak a gyártó által javasolt felszereléseket és kiegészítőket használja.
- 12) Csak a gyártó által javasolt vagy árusított gurulós kocsit, állványt, háromlábú állványt, konzolt, asztalt használja a készülékhez. A felborulásból eredő sérülések elkerülése érdekében óvatosan mozgassa a guruló állvánnyal egybeépített készüléket.
- 13) Villámlással kísért viharok, illetve hosszú használati szünet idejére húzza ki a készüléket.
- 14) Minden javítást bízson szakemberre. A javítás akkor szükséges, ha a készülék bármilyen módon megsérült, például ha megsérült a tápkábel vagy a dugasz, folyadék került vagy tárgyak hullottak a készülék belsejébe, ha a készülék esőnek, párának volt kitéve, nem működik megfelelően vagy leesett.



- a vedőantenna irányának vagy elhelyezésének változtatása;
- a berendezés és a vedőkészülék közti távolság megnövelése;
- a berendezésnek és a vedőkészüléknek különböző konnektorokhoz való csatlakoztatása;
- segítségkérés a kereskedőtől vagy képzett rádió- vagy tv-szerelő szakembertől.

### FIGYELEM!

Felhívjuk a figyelmét, hogy a készüléknek az ebben az útmutatóban leírtaktól eltérő módosítása vagy átalakítása után a készüléket nem szabad tovább üzemeltetni.



Ennek a jelzésnek a célja a felhasználó figyelmeztetése szigetetlen „veszélyes feszültségre” a termék borításán belül, amely eléggé nagy lehet ahhoz, hogy áramütést okozzon.



Ennek a jelzésnek a célja a felhasználó figyelmeztetése fontos működtetési és karbantartási (szervizelési) utasításokra a készülékhez kapott leírásban.

**A következő FCC nyilatkozat csak az Egyesült Államokban való eladásra gyártott típusváltozatra érvényes. Más verziók nem feltétlenül felelnek meg az FCC műszaki előírásainak.**

### MEGJEGYZÉS:

Ezt a berendezést a digitális berendezésekre vonatkozó „Class B” szabvány szerint tesztelték és megfelelőnek minősítették az FCC szabályok 15. fejezete szerint. Ezek a korlátozások elfogadható védelmet jelentenek a lakóhelyi használat körülményei között is. Ez a berendezés rádiófrekvenciás energiát termel, használ, és azt ki is sugározhatja, ami a használati útmutatóban nem megfelelő telepítés esetén a rádiókommunikációt zavarhatja. Mindazonáltal nem garantálható, hogy bizonyos körülmények között nem keletkezik interferencia. Ha ez a berendezés zavarja a rádió- vagy televízióvételt (ezt a készülék be- és kikapcsolásával ellenőrizheti), azt javasoljuk, hogy a felhasználó az interferenciát a következő módszerek egyikével vagy ezek együttes használatával kísérelje meg megszüntetni:

**Megjegyzés a vásárlók számára: a következő információk csak az EU irányelveket alkalmazó országokban eladott készülékekre érvényesek.**

Ezt a terméket a Sony Corporation (címe: 1-7-1 Konan Minato-ku Tokyo, 108-0075 Japan) gyártotta vagy gyártatta. A termék európai uniós rendelkezéseknek való megfelelésével kapcsolatos kérdéseket címezze a hivatalos képviselőnek (Sony Deutschland GmbH, címe: Hedelfinger Strasse 61, 70327 Stuttgart, Germany). A szervizeléssel vagy garanciával kapcsolatos ügyekben forduljon a külön szerviz- vagy garancia dokumentumokban megadott címekhez.

## Európában, illetve Ausztráliában vásárolt készülék esetén



**Feleslegessé vált elektromos és elektronikus készülékek ártalmatlanítása (az Európai Unióra és más, szelektív hulladékgyűjtési rendszerrel rendelkező európai országokra érvényes)**

Ez a készüléken vagy annak csomagolásán szereplő szimbólum azt jelzi, hogy a terméket tilos háztartási hulladékként kezelni. Kérjük, hogy ehelyett az elektromos és elektronikai hulladék gyűjtésére kijelölt gyűjtőhelyen adja le. A feleslegessé vált termék helyes kezelésével segít megelőzni a környezet és az emberi egészség károsodását, amely a hulladékkezelés helyes módjának figyelmen kívül hagyása esetén állna fenn. Az anyagok újrahasznosítása elősegíti a természeti erőforrások megőrzését. A termék újrahasznosításával kapcsolatos további információkat illetően forduljon a területileg illetékes irodához, a helyi hulladékgyűjtő szolgáltatóhoz vagy ahhoz az üzlethez, amelyben a terméket vásárolta.

Érintett tartozékok: távirányító

Csak Európában



**Pb**

**A kimerült elemek hulladékként való eltávolítása (Az Európai Unióra és egyéb, szelektív hulladékgyűjtési rendszerrel rendelkező országokra érvényes.)**

Ez az elemen vagy annak csomagolásán szereplő szimbólum arra figyelmeztet, hogy az elemet tilos háztartási hulladékként kezelni.

Egyes elemeken ez a jelzés vegyjellel együtt szerepel. A higany (Hg) vagy ólom (Pb) vegyjele akkor van feltüntetve, ha az elem több mint 0,0005% higanyt vagy 0,004% ólomot tartalmaz.

A feleslegessé vált elemek helyes kezelésével segít megelőzni a környezet és az emberi egészség károsodását, amely az elemek hulladékkezelése helyes módjának figyelmen kívül hagyása esetén állna fenn. Az anyagok

újrahasznosítása elősegíti a természeti erőforrások megőrzését.

Olyan termékek esetében, amelyeknél biztonsági, hatékonysági vagy adatkezelési okok miatt beépített elemek állandó csatlakozása szükséges, az elemek cseréjét kizárólag szakember végezheti. Az elemeket a szakszerű kezelésük érdekében hasznos élettartamuk végén adja le a megfelelő hulladékgyűjtő vagy újrahasznosító telepen.

Egyéb elemek esetében olvassa el az elemek biztonságos cseréjére vonatkozó szakaszt. Az elemet adja le a lemerült elemek újrahasznosítását szolgáló megfelelő gyűjtőhelyen.

A termék vagy az elem újrahasznosításával kapcsolatos további információkat illetően forduljon a területileg illetékes irodához, a helyi hulladékgyűjtő szolgáltatóhoz vagy ahhoz az üzlethez, amelyben a terméket megvásárolta.

## DualDisc lemezekkel kapcsolatos megjegyzés

A DualDisc olyan kétoldalú lemez, amelynek egyik oldalán DVD-anyag, a másik oldalán pedig digitális hanganyag található. E termék lejátszása nem garantált, mivel a hanganyagot tartalmazó oldal nem felel meg a Compact Disc (CD) szabványnak.

## Másolásvédett technológiával rendelkező zenei lemezek

Ezt a terméket a kompaktlemez (CD) szabványnak megfelelő lemezek lejátszására tervezték. Egyes lemezgyártók a közelmúltban másolásvédett technológiával ellátott zenei lemezeket kezdtek forgalmazni. Kérjük, vegye figyelembe, hogy e lemezek között lehetnek olyanok, amelyek nem felelnek meg a CD szabványnak, és ezért elképzelhető, hogy ezzel a készülékkel nem játszhatók le.

---

# Tartalomjegyzék

Részekkel és kezelőszervekkel kapcsolatos útmutató ..... 6

---

## Kezdeti lépések

A rendszer biztonságos vezetékelése ..... 9  
Elemek behelyezése ..... 10  
Az óra beállítása ..... 10

---

## Lemez

CD/MP3-lemez lejátszása ..... 11

---

## Vevőegység

Rádióhallgatás ..... 13

---

## iPod/iPhone

Lejátszás iPod/iPhone eszközről ..... 14

---

## USB-eszköz

Az USB-eszköz használata előtt ..... 16  
Zene átvitele lemezeiről ..... 17  
Fájl lejátszása ..... 18

---

## Egyéb műveletek

Külön megvásárolható audiókészülékek használata ..... 21  
A hang beállítása ..... 21  
A kijelző módosítása ..... 22  
Az időzítők használata ..... 22

---

## További információk

A rendszerrel kompatibilis eszközök ..... 24  
Hibaelhárítás ..... 24  
Üzenetek ..... 29  
Óvintézkedések ..... 29  
Műszaki adatok ..... 31  
A licencekkel és védjegyekkel kapcsolatos megjegyzés ..... 33

# Részekkel és kezelőszervekkel kapcsolatos útmutató

A jelen kézikönyv elsősorban a távirányítóval végezhető műveleteket tárgyalja, ezek azonban az egység azonos vagy hasonló elnevezésű gombjaival is végrehajthatók.

## Készülék

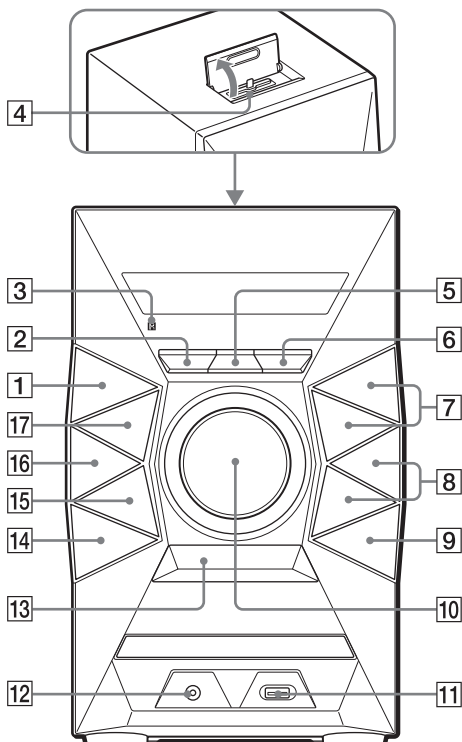

## A gyermekzár funkció ismertetése

A készülék I/⏻ (be/készlet) gombja kivételével zárolhatja a gombokat, nehogy véletlenül működtessék őket. Tartsa lenyomva a készülék ■ (leállítás) gombját, amíg a kijelzőn meg nem jelenik a „LOCK ON” vagy a „LOCK OFF” felirat. Ezzel zárolja vagy feloldja a készülék gombjait, a I/⏻ kivételével.

## Távírányító

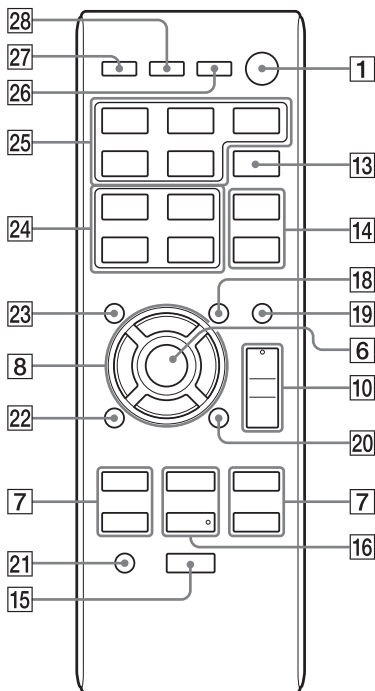

1

### I/⏻ (be/készlet) gomb

A rendszer be- és kikapcsolására szolgál.

2

### OPTIONS gomb (19. oldal)

A beállítomenübe való belépésre és onnan való kilépésre szolgál.

3

### Távírányító-érzékelő

4

### Lightning csatlakozó

iPhone 5, iPod touch (5. generációs) és iPod nano (7. generációs) csatlakoztatására szolgál.

5

### REC TO USB gomb (17. oldal)

A zenének a lemezről a csatlakoztatott USB-eszközre történő átvitelére szolgál.

6

### Készülék: ENTER gomb

### Távírányító: ⊕ gomb

Beállítások bevitelére/jóváhagyására szolgál.

7

### TUNING+/TUNING– gomb

A kívánt állomás behangolására szolgál.

### ◀◀ (hátraléptetés)/

### ▶▶ (előreléptetés) gomb

Műsorszám vagy fájl kiválasztására szolgál.

### ◀◀ (gyors visszatekerés)/

### ▶▶ (gyors előretekerés) gomb

Műsorszámon vagy fájljon belüli rész kiválasztására szolgál.

### Távírányító: PRESET+/PRESET– gomb

Nyomja meg egy tárolt rádióállomás kiválasztásához.

8

### 📁 +/📁 – (mappa kiválasztása) gomb (11. és 18. oldal)

Mappa kiválasztására szolgál.

### Készülék: PRESET+/PRESET– gomb

Nyomja meg egy tárolt rádióállomás kiválasztásához.

### Távírányító: ↕/↕/↕/↕ gomb

Az iPod/iPhone menüjének működtetésére szolgál.

9

### ▲ OPEN/CLOSE gomb

Nyomja meg a lemeztálca kitolásához, illetve behúzásához.

10

### Készülék: VOLUME hangerőszabályzó

A hangerő szabályozására szolgál.

### Távírányító: VOLUME +\*/– gomb

A hangerő módosítására szolgál.

11

### 🔌 (USB) port

Opcionális USB-eszköz csatlakoztatására szolgál.

12

### AUDIO IN aljzat

Külső audiokészülék csatlakoztatására szolgál.

13

**BASS BOOST gomb (21. oldal)**

Nyomja meg dinamikusabb hang előállításához.

14

**Készülék: EQ gomb**

**Távírányító: EQ +/EQ – gomb (21. oldal)**

Előre beállított hangeffektus kiválasztására szolgál.

15

**■ (leállítás) gomb**

A lejátszás leállítására szolgál.

16

**Készülék: ►|| (lejátszás/szünet) gomb**

Lejátszás indítására vagy szüneteltetésére szolgál.

**Távírányító: ► (lejátszás)\* gomb**

Lejátszás indítására szolgál.

**Távírányító: || (szünet) gomb**

Lejátszás szüneteltetésére szolgál.

17

**FUNCTION gomb**

Funkció kiválasztására szolgál.

18

**TUNING MODE gomb (13. oldal)**

A hangolás módjának kiválasztására szolgál.

19

**PLAY MODE gomb**

(11. és 19. oldal)

A CD, MP3-lemez vagy USB-eszköz lejátszási módjának kiválasztására szolgál.

20

**REPEAT gomb (11. és 18. oldal)**

Nyomja meg az ismétlődő lejátszás bekapcsolásához.

**FM MODE gomb (13. oldal)**

FM-vételi mód (monó vagy sztereó) kiválasztására szolgál.

21

**CLEAR gomb (20. oldal)**

A programlista utolsó számának vagy fájljának törlésére szolgál.

22

**RETURN gomb (14. oldal)**

Az iPod/iPhone előző menüjéhez való visszatérésre szolgál.

23

**TUNER MEMORY gomb (13. oldal)**

Rádióállomás beállítására szolgál.

24

**TUNER MEMORY NUMBER gomb (13. oldal)**

Tárolt rádióállomásra való átváltásra szolgál.

25

**CD gomb**

A CD-funkció kiválasztására szolgál.

**USB gomb**

Az USB-funkció kiválasztására szolgál.

**AUDIO IN gomb**

Az AUDIO IN funkció kiválasztására szolgál.

**TUNER gomb**

A tuner funkció (FM/AM) kiválasztására szolgál.

**iPod gomb**

Az iPod funkció kiválasztására szolgál.

26

**DISPLAY gomb (22. oldal)**

A kijelzőn megjelenő adatok módosítására szolgál.

27

**SLEEP gomb (22. oldal)**

A kikapcsolásidőzítő beállítására szolgál.

28

**TIMER MENU gomb (10. és 22. oldal)**

Az óra és a bekapcsolásidőzítő beállítására szolgál.

\* A távírányító VOLUME + és ► gombján tapintópontok találhatóak. A tapintópont a készülék használata közben viszonyítási pontként használható.



## A rendszer biztonságos vezetékelése

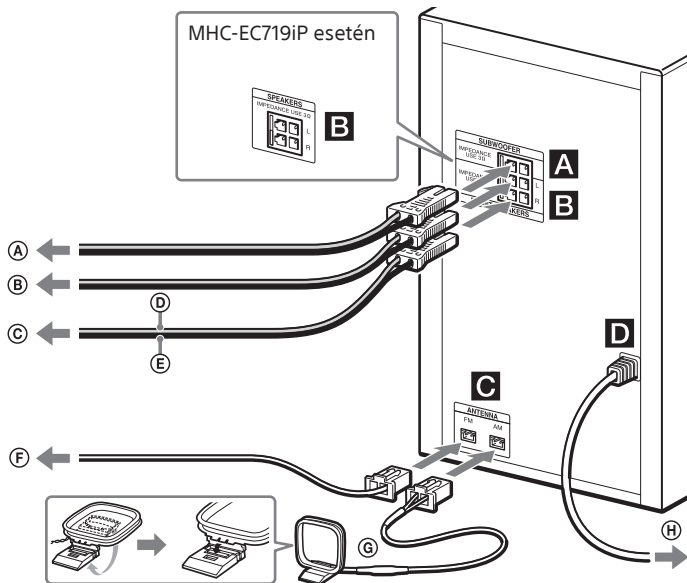

- Ⓐ A mélysugárzó hangszóróhoz
- Ⓑ A bal oldali hangszóróhoz
- Ⓒ A jobb oldali hangszóróhoz
- Ⓓ Hangsugárzóvezeték (piros/⊕)
- Ⓔ Hangsugárzóvezeték (fekete/⊖)

- Ⓕ FM zsinórantenna (vízszintesen helyezze el)
- Ⓖ AM keretantenna
- Ⓗ A hálózati aljzathoz

### Ⓐ SUBWOOFER (csak MHC-EC919iP)

Csatlakoztassa a mélysugárzó hangszóró vezetékét a SUBWOOFER aljzathoz. A basszus hangzás jobb visszaadása érdekében függőlegesen helyezze el a mélysugárzó hangszórót. A mélysugárzó elhelyezésekor emellett tartsa be az alábbi szempontokat:

- szilárd talajon helyezze el, ahol valószínűleg nem lesz kitéve rezonanciának,
- legyen legalább néhány centiméterre a faltól,
- az állóhullámok keletkezésének megelőzése érdekében ne a szoba közepe kerüljön (vagy ha igen, helyezzen egy könyvespolcot az egyik fal mellé).

### Ⓑ FRONT SPEAKERS (MHC-EC919iP)/ SPEAKERS (MHC-EC719iP)

Csatlakoztassa a hangszórókábeleket.

### Ⓒ ANTENNA

Az FM zsinórantenna és az AM keretantenna csatlakoztatásakor ügyeljen a helyes irányultságra. Az antennák beállításakor keresse meg a megfelelő vételt biztosító helyet és irányt. Az antennákat a zaj felvételének elkerülése érdekében tartsa távol a hangszóró vezetékétől és a hálózati csatlakozókábelettől.

### Ⓓ Tápellátás

Csatlakoztassa a hálózati vezetékét egy fali aljzathoz.

## A hangszárgázótalpak felhelyezése

A hangszárgázók csúszásának megelőzése érdekében helyezze fel a kapott talpakat az elülső hangszárgázók és a mélyszárgázó aljára.

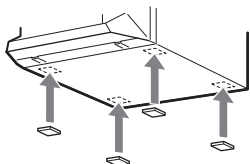

## A rendszer hordozása

Győződjön meg róla, hogy nincs a készülékben lemez, nincs hozzá USB-eszköz vagy iPod/iPhone csatlakoztatva, és húzza ki a tápkábelt a hálózati aljzatból.

## Elemek behelyezése

Tegyen be egy R6-os (AA méretű) elemet (mellékelt tartozék) az alábbi ábrán látható polaritásnak megfelelően.



## A távirányító használatával kapcsolatos megjegyzések

- Normál használat mellett az elem körülbelül hat hónapig használható.
- Ha hosszú ideig nem használja a távirányítót, vegye ki az elemet az elem szivárgása és korróziója miatti károsodás megelőzése érdekében.

## Az óra beállítása

- 1 Kapcsolja be a készüléket a I/⏻ gombbal.**
- 2 Válassza ki az óra beállítási módját a TIMER MENU gomb megnyomásával.**  
Ha a „SELECT” felirat jelenik meg, a ◀◀/▶▶ nyomogatásával válassza ki a „CLOCK” lehetőséget. Ezután nyomja meg az ⊕ (ENTER) gombot.
- 3 Állítsa be az órát a ↕/↔/↔/↔ gomb nyomogatásával, majd nyomja meg a ⊕ gombot.**
- 4 A perc beállítását ugyanezzel a műveletsorral végezheti el.**

### Megjegyzés

Az óra beállításai a készülék feszültségmentesítése és áramszünet esetén elvesznek.

### Az óra megjelenítése a rendszer kikapcsolt állapotában

Nyomja meg a DISPLAY gombot. Az óra néhány másodpercre jelenik meg.

## CD/MP3-lemez lejátszása

### 1 Válassza ki a CD-funkciót.

Nyomja meg a CD gombot.

### 2 Helyezzen be egy lemezt.

Nyissa ki a lemeztálcát a készülék **▲** OPEN/CLOSE gombjának megnyomásával, majd helyezzen egy lemezt a címkés oldalával felfelé a lemeztálcába.

### 3 Csukja be a lemeztálcát a készülék **▲** OPEN/CLOSE gombjának megnyomásával.

A lemeztálca behúzása után automatikusan elindul a lejátszás. Ha nem indul el automatikusan a lejátszás, akkor nyomja meg a **▶** (lejátszás) gombot.

#### Egyéb műveletek

Művelet	Megnyomandó gombok
Lejátszás szüneteltetése	<b>II</b> . A lejátszás folytatásához nyomja meg a <b>▶</b> gombot.
Lejátszás leállítása	<b>■</b> . A lejátszás folytatásához nyomja meg a <b>▶</b> gombot. A lejátszás megszakításához nyomja meg újra a <b>■</b> gombot.
Mappa kiválasztása MP3-lemezről	<b>📁 + / 📁 -</b> nyomogatása.
Műsorszám vagy fájl kiválasztása	<b>◀◀ / ▶▶</b> .
Műsorszámon vagy fájl belüli rész kiválasztása	Tartsa lenyomva a <b>◀◀ / ▶▶</b> gombot lejátszás közben, majd a kívánt ponton engedje fel.

Művelet	Megnyomandó gombok
Ismételt lejátszás kiválasztása	REPEAT/FM MODE nyomogatása, amíg a „REP ONE” <sup>*1</sup> , „REP FLDR” <sup>*2</sup> vagy „REP ALL” <sup>*3</sup> felirat nem jelenik meg.
A lejátszási mód módosítása	PLAY MODE nyomogatása, miközben a lejátszó le van állítva. Választhat a normál („FLDR” a lemezen lévő mappában található összes MP3-fájl lejátszása), a véletlen sorrendű („SHUF”, illetve „FLDRSHUF” mappák közötti váltáshoz), valamint a programozott lejátszás („PROGRAM”) közül.

<sup>\*1</sup> „REP ONE”: Az aktuális zeneszám vagy fájl ismétlése.

<sup>\*2</sup> „REP FLDR” (csak MP3 lemez esetén): Az aktuális mappa ismétlése.

<sup>\*3</sup> „REP ALL”: Az összes zeneszám vagy fájl ismétlése.

#### MP3-lemez lejátszásával kapcsolatos megjegyzések

- Ne mentsen más típusú fájlok at és főlősleges mappákat az MP3-fájlok at tartalmazó lemezre.
- Az MP3-fájlok at nem tartalmazó mappák kihagyásra kerülnek.
- Az MP3-fájlok at lejátszási sorrendje megegyezik rögzítési sorrendjükkel.
- A rendszer kizárólag „mp3” kiterjesztésű MP3-fájlok at lejátszására képes.
- Olyan fájlok esetén, amelyeknek a nevében ugyan helyes fájlkiterjesztés szerepel, de fájl szerkezetük mégis eltérő, lejátszáskor erős zaj keletkezhet, amely hibás működéshez vagy a rendszer károsodásához vezethet.
- Maximális értékek:
  - 256 mappa (a gyökérmappával együtt).
  - 999 MP3-fájl.
  - 8 mappaszint (fájlok fastruktúrája).

- Nem garantálható az összes MP3-kódoló és -író szoftverrel, -rögzítő eszközzel és -rögzítő adathordozóval való kompatibilitás. Nem kompatibilis MP3-lemezek lejátszásakor zaj vagy szaggatott hang fordulhat elő, vagy lehetséges, hogy egyáltalán nem játszhatók le.

### Többmenetes lemez lejátszásával kapcsolatos megjegyzések

A rendszer akkor képes lejátszani a lemezek egymást követő meneteit, ha a formátumuk megegyezik az első menetével. Ha más formátumban rögzített menet található a lemezen, akkor azt és az azt követő meneteiket nem lehet lejátszani. Felhívjuk figyelmét, hogy még ha azonos formátumúak is a rögzített menetek, előfordulhat, hogy egyes meneteiket nem játszik le a rendszer.

### Saját program létrehozása (programozott lejátszás)

- 1 Válassza ki a CD funkciót.**  
Nyomja meg a CD gombot.
- 2 Válassza ki a lejátszási módot.**  
A lejátszó leállított állapotában nyomogassa a PLAY MODE gombot, amíg meg nem jelenik a kijelzőn a „PROGRAM” felirat.
- 3 Válassza ki a kívánt zeneszám vagy fájl számát.**  
Nyomogassa a ◀◀/▶▶ gombot, amíg a kívánt zeneszám vagy fájl száma nem jelenik meg. Ha egy bizonyos mappában található MP3-fájlokat vesz fel a programba, válassza ki a kívánt mappát a 📁 +/- 📁 – gomb nyomogatásával, majd válassza ki a kívánt fájlt.

### 4 Programozza be a kiválasztott zeneszámot, illetve fájlt.

A kiválasztott műsorszám vagy fájl beviteléhez nyomja meg a ⊕ gombot.



A kiválasztott műsorszám vagy fájl száma

A kiválasztott hangsáv vagy fájl teljes lejátszási ideje (csak CD-DA-lemez esetén)

### 5 További (összesen legfeljebb 64) műsorszám vagy fájl beprogramozásához ismétlje meg a 3–4. lépést.

### 6 A beprogramozott műsorszámok vagy fájlok lejátszásához nyomja meg a ▶ gombot.

A program törlődik, ha kinyitja a lemeztálcát, vagy ha kihúzza a tápkábelt. Ha újra le szeretné játszani ugyanazt a programot, nyomja meg a ▶ gombot.

### A programozott lejátszás megszakítása

Nyomja meg a PLAY MODE gombot.

### A programlista utolsó számának vagy fájljának törlése.

A lejátszó leállított állapotában nyomja meg a CLEAR gombot.

## Rádióhallgatás

### 1 Válassza a tuner funkciót (FM/AM).

Nyomogassa a TUNER (vagy a készüléken a FUNCTION) gombot.

### 2 Végezze el a behangolást.

#### Állomások automatikus keresése

Nyomogassa a TUNING MODE gombot, amíg meg nem jelenik a kijelzőn az „AUTO” felirat, majd nyomja meg a TUNING+/TUNING– gombot. A keresés automatikusan leáll, amikor a rendszer egy állomást talál.

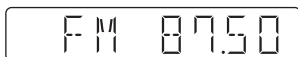

Ha az FM állomások keresése nem áll meg, akkor a ■ gomb megnyomásával szakítsa meg a keresést, majd végezze el a hangolást manuálisan (lásd alább).

#### Kézi hangolás

Nyomogassa a TUNING MODE gombot, hogy megjelenjen a „MANUAL” felirat, majd a TUNING+/TUNING– gomb nyomogatásával hangolja be a kívánt állomást.

Ha RDS-szolgáltatásokat nyújtó állomást hangol be, akkor az adó neve megjelenik a kijelzőn (csak az európai modellen).

#### Tanács

Ha egy sztereó FM állomás vétele gyenge, akkor a statikus zaj csökkentéséhez kapcsolja ki a sztereó vételt a REPEAT/FM MODE gomb többszöri megnyomásával, amíg a kijelzőn meg nem jelenik a „MONO” felirat. Ekkor elveszik a sztereó hangzás, de a vétel jobb lesz.

## Rádióállomások előbeállítás

### 1 Hangoljon a kívánt állomásra.

### 2 A vevőegység memóriamódjának kiválasztásához nyomja meg a TUNER MEMORY gombot.



### 3 Válassza ki a kívánt számot a PRESET+/PRESET– gomb nyomogatásával.

Amennyiben a választott számhoz már tartozik egy rádióállomás, akkor azt a készülék az újonnan beállított állomásra cseréli.

### 4 Az állomás tárolásához nyomja meg a ⊕ gombot.

### 5 Az 1–4. lépés megismétlésével további állomásokat tárolhat.

Legfeljebb 20 FM és 10 AM állomás tárolható. A beállított állomásokat a rendszer még áramszünet és a készülék hálózati csatlakozókábelének kihúzása esetén is megőrzi körülbelül fél napig.

#### Tárolt rádióállomás hallgatása

Az 1–4 szám valamelyikén tárolt rádióállomás hallgatásához egyszerűen nyomja meg a megfelelő (1–4) TUNER MEMORY NUMBER gombot, miközben a rendszer az FM vagy az AM módra van állítva. Ha az 5-ös vagy nagyobb sorszámú rádióállomást szeretné hallgatni, nyomja meg a TUNING MODE gombot annyiszor, hogy a kijelzőn megjelenjen a „PRESET” felirat, majd a PRESET+/PRESET– gomb nyomogatásával adja meg a kívánt állomás sorszámát.

## Lejátszás iPod/iPhone eszközeiről

A Lightning csatlakozó iPhone 5, iPod touch (5. generációs) és iPod nano (7. generációs) készülékekkel működik. Az USB az iPhone 5, iPhone 4S, iPhone 4, iPhone 3GS, iPod touch (3., 4. és 5. generációs), iPod classic és iPod nano (4–7. generációs) készülékekkel működik. Lásd még: 24. oldal.

### 1 Válassza ki a funkciót.

**iPhone 5, iPod touch (5. generációs) és iPod nano (7. generációs) számára**

Nyomja meg az iPod gombot.

**Más iPod/iPhone modellek számára**  
Nyomja meg az USB gombot.

### 2 Csatlakoztassa az iPod/iPhone készüléket.

**iPhone 5, iPod touch (5. generációs) és iPod nano (7. generációs) számára**

Csatlakoztassa az iPod/iPhone készüléket a Lightning csatlakozóhoz.

**Más iPod/iPhone modellek számára**  
Csatlakoztassa az iPod/iPhone készüléket az USB (USB) porthoz az iPhone/iPod készülékhez mellékelt USB-kábellel.

### 3 Indítsa el a lejátszást.

Nyomja meg a ► gombot.

#### Egyéb műveletek

Művelet	Megnyomandó gombok
Lejátszás szüneteltetése	/▶.
Leállítás	■.
Műsorszám kiválasztása	◀◀/▶▶.
Adott pont megkeresése egy műsorszámon belül	Tartsa lenyomva a ◀◀/▶▶ gombot lejátszás közben, majd a kívánt ponton engedje fel.
A kijelölt elem kiválasztása	⊕/◆. A kijelölt elemet lényegében ugyanúgy választhatja ki, mint az iPod/iPhone készüléken a középső gombbal vagy érintéssel.
Görgetés felfelé/lefelé a menükben	◆/◆. A menük lefelé-felfelé görgetése lényegében ugyanúgy működik, mint a „Kattintókerék” műveletek és a fogd és vidd műveletek az iPod/iPhone készüléken.
Visszatérés az előző menühöz*	◆/RETURN

\* Előfordulhat, hogy egyes alkalmazások esetén ez a művelet érvénytelen.

## Megjegyzések

- A rendszer teljesítménye az iPod/iPhone műszaki jellemzőitől függően változhat. Ha nem tudja az iPod/iPhone készüléket a rendszer segítségével rendszeren működtetni, akkor működtesse közvetlenül.
- Az iPod/iPhone csatlakoztatása, illetve leválasztása során egyik kezével fogja a rendszert, és vigyázzon, nehogy véletlenül megnyomja az iPod/iPhone kezelőszerveit.
- Az iPod/iPhone csatlakoztatásának megszüntetése előtt szüntesse a lejátszást.
- A hangerőt a VOLUME +/- gombbal állíthatja be. A hangerő nem változik, ha az iPod/iPhone készüléken próbálja meg módosítani.
- A Sony nem vállal felelősséget az iPod/iPhone készüléken tárolt adatoknak a készülékkel való használat során való elvesztéséért vagy károsodásáért.

## A rendszer akkumulátortöltésként való használata

A rendszer bekapcsolt állapotban akkumulátortöltésként használható az iPod/iPhone eszközhöz.

### 1 Válassza ki a funkciót.

**iPhone 5, iPod touch (5. generációs) és iPod nano (7. generációs) számára**

Nyomja meg az iPod gombot.

**Más iPod/iPhone modellek számára**

Nyomja meg az USB gombot.

### 2 Csatlakoztassa az iPod/iPhone készüléket.

**iPhone 5, iPod touch (5. generációs) és iPod nano (7. generációs) számára**

Csatlakoztassa az iPod/iPhone készüléket a Lightning csatlakozóhoz.

## Más iPod/iPhone modellek számára

Csatlakoztassa az iPod/iPhone készüléket az  (USB) porthoz az iPhone/iPod készülékhez mellékelt USB-kábellel.

A töltés akkor kezdődik meg, amikor az iPod/iPhone készüléket csatlakoztatja a Lightning csatlakozóhoz vagy az  (USB) porthoz. Az iPod/iPhone eszköz kijelzőjén megjelenik a töltési állapot. A további részletekkel kapcsolatban lásd az iPod/iPhone használati útmutatóját.

## iPod/iPhone töltésének leállítása

Válassza le az iPod/iPhone eszközt. Az iPod/iPhone töltése a rendszer kikapcsolásával is leállítható.

## Az USB-eszköz használata előtt

„A rendszerrel kompatibilis eszközök” című fejezet „USB-eszközök” szakaszában (24. oldal) felsorolt webhelyeken nézze meg, melyek a kompatibilis USB-eszközök. Az USB-eszköz használatával kapcsolatos információk az USB-eszközhöz kapott használati útmutatóban található.

### Megjegyzések

- Ha USB-kábeles kapcsolat szükséges, az USB-eszközhöz kapott USB-kábelt csatlakoztassa. A működtetési módra vonatkozó részletes információkat a csatlakoztatandó USB-eszköz használati útmutatójában olvashat.
- A csatlakoztatott USB-eszköz típusától függően hosszabb idő is eltelhet, amíg a „SEARCH” felirat megjelenik.
- Ne használjon USB-elosztót a rendszer és az USB-eszköz csatlakoztatásához.
- Az USB-eszköz csatlakoztatásakor a rendszer beolvassa az USB-eszközön található összes fájlt. Ha az USB-eszközön sok mappa vagy fájl van, az USB-eszköz beolvasása sokáig eltarthat.
- Bizonyos csatlakoztatott USB-eszközök esetében előfordulhat, hogy művelet végrehajtása után a rendszer késve hajtja végre a műveletet.
- Nem garantálható az összes kódoló- és írószoftverrel való kompatibilitás. Ha az USB-eszközön található audiofájlokat eredetileg nem kompatibilis szoftverrel kódolták, akkor előfordulhat, hogy zaj vagy a hang elakadása tapasztalható, vagy a fájl egyáltalán nem játszható le.
- Ez a rendszer nem feltétlenül támogatja a csatlakoztatott USB-eszköz által biztosított összes funkciót.
- Átvitel és törlési műveletek közben ne távolítsa el az USB-eszközt. Ebben az esetben ugyanis megsérülhetnek az eszközön tárolt adatok, vagy akár maga az eszköz is.

## A rendszer akkumulátortöltőként való használata

A rendszer bekapcsolt állapotban akkumulátortöltőként használható újratöltési funkcióval rendelkező USB-eszközökhöz.

- 1 **Válassza ki az USB-funkciót.**  
Nyomja meg az USB gombot.
- 2 **Csatlakoztassa az USB-eszközt az  $\psi$  (USB) porthoz.**  
Amikor csatlakoztatja az USB-eszközt az  $\psi$  (USB) porthoz, elkezdődik a töltése. További részletek az USB-eszköz használati útmutatójában olvashatók.



## Zene átvitele lemezről

A készülék következő átviteli módjait használva vihet át zenét (CD-DA lemezről vagy MP3-lemezről).

**CD SYNC átvitel:** Egy CD-DA lemez mindegyik CD-DA zeneszámának átvitele.

**MP3-mappa átvitele:** Az MP3-lemez egy adott mappájában lévő összes MP3-fájl átvitele.

**REC1 átvitel:** Az éppen hallgatott zeneszám vagy MP3-fájl átvitele a lemezről.

### 1 Válassza ki a CD funkciót.

Nyomja meg a CD gombot.

### 2 Csatlakoztassa az USB-eszközt az $\psi$ (USB) porthoz.

### 3 Helyezze be azt a lemezt, amelyről át szeretne vinni tartalmat.

Ha automatikusan elindul a lejátszás, nyomja meg kétszer a  $\blacksquare$  gombot.

### 4 Készüljön fel az átvitelre.

CD SYNC átvitel esetén folytassa az 5. lépéssel.

#### MP3-mappa átvitele

Ha egy mappa MP3-fájljait szeretné átvinni, válassza ki a kívánt mappát a  $\text{[ } \square \text{ +/ } \square \text{ -}$  gomb nyomogatásával. Ezután indítsa el a lejátszást, és nyomja meg egyszer a  $\blacksquare$  gombot. Ellenőrizze, hogy megállt-e a kijelzőn az eltelt lejátszási idő.

#### REC1 átvitel

Válassza ki azt a zeneszámot vagy MP3-fájlt a  $\text{[ } \blacktriangleleft \text{ / } \blacktriangleright \text{]}$  gombbal, amelyet át szeretne vinni, majd indítsa el a lejátszást. Ha olyan MP3-fájlt szeretne átvinni, amely egy mappában található, válassza ki azt a mappát a  $\text{[ } \square \text{ +/ } \square \text{ -}$  gomb nyomogatásával, majd válassza ki az átvinni kívánt MP3-fájlt a  $\text{[ } \blacktriangleleft \text{ / } \blacktriangleright \text{]}$  megnyomásával. Ezután indítsa el a lejátszást.

### 5 Nyomja meg a készüléken lévő REC TO USB gombot.

A kijelzőn megjelenik a „READY” felirat.

### 6 Nyomja meg a $\oplus$ gombot.

Elindul az átvitel, a kijelzőn az „USB REC” felirat jelenik meg. Ne távolítsa el az USB-eszközt, amíg be nem fejeződik az átvitel. Amikor befejeződik az átvitel, a „COMPLETE” felirat jelenik meg a kijelzőn, és MP3 formátumú audiofájlok jönnek létre.

## Mappák és fájlok létrehozásával kapcsolatos szabályok

Amikor először visz át zenét egy USB-eszköze, közvetlenül a „ROOT” mappa alatt létrejön egy mappa („CDDA001\*”, „MP3\_REC1” vagy „CD\_REC1”) (MP3 mappa átvitele esetén a „ROOT” mappa alatt egy ugyanolyan nevű mappa jön létre, mint az átvitel forrása). A mappák és a fájlok a következő szabályok szerint jönnek létre.

#### CD SYNC átvitel

Átvitel forrása	Mappanév	Fájlnev
CD-DA	„CDDA001”*	„TRACK001”*

#### MP3-mappa átvitele

Átvitel forrása	Mappanév	Fájlnev
MP3	Az átviteli forrással azonos	

#### REC1 átvitel

Átvitel forrása	Mappanév	Fájlnev
MP3	„MP3_REC1”	Az átviteli forrással azonos
CD-DA	„CD_REC1”	„TRACK001”*

\* A mappák és a fájlok számát ezután sorrendben rendeli hozzá a készülék.

## Megjegyzések

- Ha véletlen sorrendű lejátszás vagy ismétlődő lejátszás üzemmódban indítja el az átvitelt, a készülék automatikusan átvált normál lejátszási üzemmódra.
- A rendszer a CD-TEXT információkat nem viszi át a létrehozott MP3-fájlokba. A rendszer maga nem támogatja a CD-TEXT szabványt.
- Az átvitel automatikusan leáll, ha:
  - az USB-eszközön elfogy a hely átvitel közben.
  - az USB-eszközön található hangfájlok és mappák száma eléri azt a határértéket, amelyet a rendszer kezelni képes.
- Ha az átvitt mappával vagy fájjal megegyező nevű fájl vagy mappa található az USB-eszközön, a rendszer egy sorszámot fűz a névhez, és nem írja felül az eredeti mappát vagy fájlt.
- Átvitel során ne nyomja meg a távirányító vagy a készülék gombjait, nehogy leálljon az átvitel.

## Szerzői jogvédelem alatt álló tartalommal kapcsolatos megjegyzés

Az átvitt zene kizárólag személyes célra használható. A zene más célra való felhasználásához a jogtulajdonos engedélye szükséges.

## Fájl lejátszása

A rendszer a következő audioformátumok lejátszására képes: MP3/WMA\*.

\* Digitális jogkezelés (DRM) védelem alatt álló fájlok nem játszhatók le ezen a rendszeren. Előfordulhat, hogy az online zeneáruházból letöltött fájlokat a rendszer nem játssza le.

### 1 Válassza ki az USB funkciót.

Nyomja meg az USB gombot.

### 2 Csatlakoztassa az USB-eszközt az $\Psi$ (USB) porthoz.

### 3 Indítsa el a lejátszást.

Nyomja meg a  $\blacktriangleright$  gombot.

## Egyéb műveletek

Művelet	Megnyomandó gombok
Lejátszás szüneteltetése	$\mathbb{I}$ . A lejátszás folytatásához nyomja meg a $\blacktriangleright$ gombot.
Lejátszás leállítása	$\blacksquare$ . A lejátszás folytatásához nyomja meg a $\blacktriangleright$ *1 gombot. A lejátszás megszakításához nyomja meg újra a $\blacksquare$ gombot.
Mappa kiválasztása	$\text{📁} + / \text{📁} -$ nyomogatása.
Fájl kiválasztása	$\mathbb{I} \ll / \gg \mathbb{I}$ .
Adott rész megkeresése egy fájlon belül	Tartsa lenyomva a $\ll / \gg$ gombot lejátszás közben, majd a kívánt ponton engedje fel.
Ismételt lejátszás kiválasztása	REPEAT/FM MODE nyomogatása, amíg a „REP ONE”*2, „REP FLDR”*3 vagy „REP ALL”*4 felirat nem jelenik meg.

Művelet	Megnyomandó gombok
A lejátszási mód módosítása	Az USB-eszköz leállított állapotában nyomja meg többször egymás után a PLAY MODE gombot. Választhat a normál („FLDR” az USB-eszközön lévő mappában található összes USB fájl lejátszása), a véletlen sorrendű („SHUF”, illetve „FLDRSHUF” mappák közötti váltáshoz), valamint a programozott lejátszás („PROGRAM”) közül.

\*1 VBR típusú MP3-/WMA-fájl lejátszása esetén elképzelhető, hogy a lejátszás egy másik ponttól folytatódik.

\*2 „REP ONE”: Az aktuális fájl ismétlése.

\*3 „REP FLDR”: Az aktuális mappa ismétlése.

\*4 „REP ALL”: Az USB-eszközön található összes fájl ismétlése.

### Megjegyzések

- A rendszer az alábbi esetekben nem képes az USB-eszközön lévő audiofájlok lejátszására:
  - ha valamelyik mappában több mint 999 audiofájl található;
  - ha az USB-eszközön több mint 999 audiofájl található;
  - ha az USB-eszközön 256-nál több mappa van (beleértve a „ROOT” gyökérmappát és az üres mappákat is).
 Ezek a számok a fájl- és mappaszerkezettől függően változhatnak. Ne mentsen más típusú fájlokat és fölösleges mappákat audiofájlokat tartalmazó USB-eszközre.
- A rendszer csak 8 mappa mélységig képes a lejátszásra.
- Az USB-eszközön található fájlok és mappák a létrehozásuk sorrendjében jelennek meg a kijelzőn.
- A rendszer átugorja a hangfájlokat nem tartalmazó mappákat.

- A rendszeren a következő audioformátumok hallgathatók:
  - MP3: „.mp3” fájlkiterjesztés
  - WMA: „.wma” fájlkiterjesztés
 Még abban az esetben is, ha a fájl kiterjesztése megfelelő, eltérő fájlformátum esetén a lejátszáskor a rendszer zajt produkálhat vagy meghibásodhat.

### Hangfájlok vagy mappák törlése az USB-eszközről

- 1 Válassza ki az USB-funkciót. Nyomja meg az USB gombot.
- 2 Csatlakoztassa az USB-eszközt az  $\Psi$  (USB) porthoz.
- 3 Válassza a ki a törölni kívánt hangfájlt vagy mappát a  $\lll / \ggg$  vagy a  $\text{📁} + / \text{📁}$  – gomb nyomogatásával, majd indítsa el a lejátszást.
- 4 Nyomja meg a készülék OPTIONS gombját.
- 5 Válassza ki az „ERASE” lehetőséget a  $\lll / \ggg$  gombbal, majd nyomja meg a  $\oplus$  gombot. A kijelzőn a „FO ERASE” vagy a „FI ERASE” felirat jelenik meg.
- 6 Nyomja meg a  $\oplus$  gombot. Megjelenik a „COMPLETE” felirat a kijelzőn.



## Saját program létrehozása (programozott lejátszás)

- 1 Válassza ki az USB-funkciót.**
- 2 Válassza ki a lejátszási módot.**

A lejátszó leállított állapotában nyomogassa a PLAY MODE gombot, amíg meg nem jelenik a kijelzőn a „PROGRAM” felirat.

- 3 Válassza ki a kívánt fájl számát.**

Nyomogassa a ◀◀/▶▶ gombot, amíg a kívánt fájl száma nem látható.

Ha egy bizonyos mappában található MP3-/WMA-fájlokat szeretne programozni, válassza ki a kívánt mappát a  +/  – nyomogatásával, majd válassza ki a kívánt fájlt.

- 4 Programozza be a kiválasztott fájlt.**

A kiválasztott fájl beviteléhez nyomja meg a ⊕ gombot.

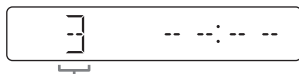

A kiválasztott fájl száma

- 5 További (összesen legfeljebb 64) fájl beprogramozásához ismételje meg a 3–4. lépést.**

- 6 A beprogramozott fájlok lejátszásához nyomja meg a ▶ gombot.**

A program törlődik, ha kinyitja a lemeztálcát, vagy ha kihúzza a tápkábelt.

Ha újra le szeretné játszani ugyanazt a programot, nyomja meg a ▶ gombot.

## A programozott lejátszás megszakítása

Nyomja meg a PLAY MODE gombot.

## A programlista utolsó számának vagy fájljának törlése.

A lejátszó leállított állapotában nyomja meg a CLEAR gombot.

## Külön megvásárolható audiokészülékek használata

### 1 Készítse elő a hangforrást.

Csatlakoztassa a kiegészítő audioeszközt a készülék AUDIO IN aljzatához egy (külön megvásárolható) analóg audiokábelrel.

### 2 Nyomogassa a VOLUME – gombot, amíg a kijelzőn meg nem jelenik az „VOL MIN” felirat.

### 3 Válassza az AUDIO IN funkciót.

Nyomja meg az AUDIO IN gombot.

### 4 Indítsa el a lejátszást.

Indítsa el a lejátszást a csatlakoztatott eszközön, és állítsa be a hangerőt.

#### Megjegyzés

Ha a csatlakoztatott eszköz hangereje túl alacsony, akkor a rendszer automatikusan készenléti üzemmódra válthat. Állítsa be megfelelően az eszköz hangerejét. Lásd: „Az automatikus készenlét funkció kikapcsolása” (28. oldal).

## A hang beállítása

Művelet	Megnyomandó gombok
A hangerő módosítása	VOLUME +/-
Dinamikusabb hang előállítás	BASS BOOST
A hangeffektus beállítása	Az EQ +/-EQ – gomb nyomogatása a kívánt hangeffektus megjelenéséig

## A kijelző módosítása

Művelet	Megnyomandó gombok
A kijelzőn megjelenő adatok módosítása*	DISPLAY többször egymás után a rendszer bekapcsolt állapotában

\* Megtekintheti például a zeneszám sorszámát, a fájl és a mappa nevét, az album címét és az előadó nevét.

A rendszer a következő kijelzési módot kínálja fel.

Kijelzési mód	A rendszer kikapcsolt állapotában
Energiatakarékos mód	A kijelző az energia-takarékosság érdekében kikapcsol. Az időzítő és az óra továbbra is működik.

### A kijelzőn megjelenő adatokkal kapcsolatos megjegyzések

- A kijelzőn a nem megjeleníthető karakterek helyett „-” szimbólum látható.
- A következő információk nem jelennek meg:
  - MP3-lemez és USB-eszköz teljes játékidéje;
  - MP3-/WMA-fájl hátralévő lejátszási ideje.
- A következő információk nem jelennek meg megfelelően:
  - a változó bitsebességgel kódolt (VBR) MP3-/WMA-fájlok teljes lejátszási ideje;
  - azoknak a mappáknak és fájloknak a neve, amelyek nem az 1-es és 2-es szintű ISO9660 kiterjesztési formátumot követik.

## Az időzítő használata

A rendszer kétféle időzítő funkciót biztosít. Mindkettőnek a beállítása esetén a kikapcsolásidőzítő élvez prioritást.

### Elalvásidőzítő

Lehetősége van arra, hogy zenére aludjon el. Ez a funkció abban az esetben is működik, ha az óra nincs beállítva.

Nyomja meg többször a SLEEP gombot. Ha az „AUTO” lehetőséget választja, akkor a rendszer az aktuális lemez vagy USB-eszköz lejártával vagy 100 percen belül áll le.

### Bekapcsolásidőzítő:

Lehetősége van egy előre beállított időpontban CD-re, FM/AM műsorra, valamint iPod/iPhone vagy USB-eszközre ébredni.

Győződjön meg arról, hogy az óra be van állítva.

## 1 Készítse elő a hangforrást.



Készítse elő a hangforrást, majd állítsa be a hangerőt a VOLUME +/- gomb segítségével. Ha elsőként egy CD adott műsorszámát vagy audiofájlját szeretné lejátszani, hozza létre saját programját (12. és 20. oldal).

## 2 Válassza az időzítőbeállítási üzemmódot.





Nyomja meg a TIMER MENU gombot.

Ha nincs beállítva az óra, akkor a rendszer órabéállítási módra vált. Ilyen esetben állítsa be az órát.

## 3 Állítsa be a bekapcsolásidőzítőt.

Válassza a „PLAY SET” lehetőséget a   gomb nyomogatásával, majd nyomja meg a  gombot.

## 4 Állítsa be a lejátszás indításának idejét.

Állítsa be az órát a     gomb nyomogatásával, majd nyomja meg a  gombot. Végezze el a perc beállítását ugyanezzel a művelettel.

## 5 A 4. lépésbeli eljárással állítsa be a lejátszás leállításának idejét.

## 6 Válassza ki a hangforrást.

Nyomogassa a  $\blacktriangle/\blacktriangledown$  gombot, amíg meg nem jelenik a kívánt hangforrás, azután nyomja meg a  $\oplus$  gombot.

## 7 Kapcsolja ki a rendszert.

Nyomja meg a  $I/\cup$  gombot. A rendszer a beállított idő előtt automatikusan bekapcsol. Ha a rendszer a beállított időpontban már be van kapcsolva, akkor nem aktiválódik a bekapcsolásidőzítő. Ne működtesse a rendszert a bekapcsolás és a lejátszás megkezdése közötti időszakban.

### Tanács

A Play Timer bekapcsolásidőzítő beállítása érvényben marad mindaddig, amíg ki nem kapcsolják.

### A beállítás ellenőrzése

- 1 Nyomja meg a TIMER MENU gombot.
- 2 Válassza ki a „SELECT” lehetőséget a  $I\lll/\ggg$  gomb nyomogatásával, majd nyomja meg a  $\oplus$  gombot.
- 3 Válassza ki a „PLAY SEL” lehetőséget a  $I\lll/\ggg$  gomb nyomogatásával, majd nyomja meg a  $\oplus$  gombot.

### Az időzítés törlése

Ismételje meg „A beállítás ellenőrzése” című szakaszban ismertetett eljárást, amíg a 3. lépésben meg nem jelenik az „OFF” felirat, majd nyomja meg a  $\oplus$  gombot.

### A beállítás módosítása

Kezdje újra „Az időzítők használata” szakasz 1. lépésétől.

### Megjegyzések iPod-/iPhone-használók számára

- A bekapcsolásidőzítő alkalmazása esetén győződjön meg arról, hogy nincs folyamatban iPod/iPhone eszközről történő lejátszás.
- A csatlakoztatott iPod/iPhone állapotától függően előfordulhat, hogy a bekapcsolásidőzítő nem aktiválható.

## A rendszerrel kompatibilis eszközök

### iPod/iPhone

Ezzel a rendszerrel a következő iPod/iPhone-modellek használhatók. Mielőtt használná az iPod/iPhone készülékét, frissítse a szoftverét a legújabb verzióra.

#### Modell

- iPhone 5
- iPhone 4S
- iPhone 4
- iPhone 3GS
- iPod touch (5. generációs)
- iPod touch (4. generációs)
- iPod touch (3. generációs)
- iPod classic
- iPod nano (7. generációs)
- iPod nano (6. generációs)
- iPod nano (5. generációs)
- iPod nano (4. generációs)

### USB-eszközök

A kompatibilis USB-eszközökkel kapcsolatban lásd az alábbi weboldalakat.

**Európai vásárlók számára:**  
<http://support.sony-europe.com/>

**Az egyesült államokbeli vásárlók számára:**  
<http://esupport.sony.com/>

**A kanadai vásárlók számára:**  
<http://esupport.sony.com/CA>

**Egyéb országok/régiók vásárlói számára:**  
<http://www.sony-asia.com/support>

## Hibaelhárítás

**1** Győződjön meg arról, hogy a tápkábel és a hangszugárzó-vezetékek megfelelően és biztosan vannak csatlakoztatva.

**2** Keresse meg a problémát az alábbi ellenőrző listában, és végezze el a hozzá tartozó javító műveletet.

Ha a probléma továbbra is fennáll, keresse fel a Sony legközelebbi forgalmazóját.

#### Ha a kijelzőn megjelenik a „PROTECT” felirat

Azonnal húzza ki a tápkábelt a fali aljzatból, és a „PROTECT” felirat eltűnése után ellenőrizze a következőket.

- Nincs rövidzárlat a + és a – hangszugárzó-vezeték között?
- Nem takarja el valami a rendszer szellőzőnyílásait?

Ha a fentiek ellenőrzése során nem észlelt hibát, akkor csatlakoztassa ismét a hálózati csatlakozókábelt, és kapcsolja be a rendszert.

Ha a probléma továbbra is fennáll, keresse fel a Sony legközelebbi forgalmazóját.

#### Ha a kijelzőn megjelenik az „OVER CURRENT” felirat

A rendszer problémát észlel az  $\Psi$  (USB) portról és a Lightning csatlakozóról eredő elektromos áram erősségével. Kapcsolja ki a rendszert, és válassza le az USB-eszközt és az iPod/iPhone készülékét az  $\Psi$  (USB) portról és a Lightning csatlakozóról. Győződjön meg arról, hogy semmilyen probléma nem áll fenn az USB-eszközzel és az iPod/iPhone készülékkel. Ha az üzenet továbbra is megjelenik, keresse fel a legközelebbi Sony márkakereskedőt.



## Általános

---

### A rendszer nem kapcsol be.

- Csatlakoztatva van a hálózati csatlakozókábel?

### A rendszer váratlanul készenléti üzemmódra váltott.

- Ez nem jelent hibás működést. A készülék automatikusan készenléti üzemmódra vált, ha kb. 30 percig nem történik semmilyen művelet vagy nincs kimeneti audiojel. Lásd: „Az automatikus készenléti funkció kikapcsolása” (28. oldal).

### A bekapcsolásidőzítő óra-beállítás váratlanul törlődött.

- Amennyiben körülbelül egy percig semmilyen művelet nem történik, akkor az óra-beállítás és a bekapcsolásidőzítő beállítása automatikusan törlésre kerül. Ismételje meg a műveletet az elejétől.

### Nincs hang.

- Nincs rövidzárlat a + és a – hangszárgóvezetékek között?
- Csak a melléklet hangszárgókat használja?
- Nem takarja el valami a rendszer szellőzőnyílásait?
- Elképzelhető, hogy az adott állomáson ideiglenesen szünetel a sugárzás.

### A hang csak az egyik oldalról érkezik, illetve a jobb és a bal oldali hangerő nem kiegyenlített.

- A hangszórókat a lehető legszimmetrikusabban helyezze el.
- Kizárólag a tartozék hangszórókat csatlakoztassa a készülékhez.

### Eriős zúgás vagy zaj.

- Zajforrásoktól távol helyezze el a rendszert.
- Csatlakoztassa a rendszert egy másik fali aljzathoz.
- Szereljen fel egy (külön megvásárolható) zajsűrítőt a hálózati csatlakozókábelre.

### Nem működik a távirányító.

- Távolítsa el a távirányító és a készüléken található érzékelő között esetleg elhelyezkedő akadályokat, és ne helyezze a készüléket fénycső közelébe.
- Irányítsa a távirányítót a rendszer érzékelője felé.
- Vigye közelebb a távirányítót a rendszerhez.

### Az I/☹ kivételével semmilyen gomb nem működik a készülékén, és a kijelzőn a „LOCK ON” felirat látható.

- A gyermekzár funkció aktív. A gyermekzár funkció kikapcsolásához tartsa lenyomva a készüléken lévő ■ gombot, amíg meg nem jelenik a „LOCK OFF” felirat.

### A lemez nem adható ki, és a „LOCKED” felirat jelenik meg a kijelzőn.

- Forduljon a területileg illetékes Sony-forgalmazóhoz vagy a területileg illetékes Sony-szervizhez.

## CD/MP3-lemez

---

### A hang ugrik vagy a rendszer nem játsza le a lemezt.

- Törölje meg, majd ismét helyezze be a lemezt.
- Tegye a rendszert olyan helyre, ahol nincs rezgésnek kitéve (például egy stabil állványra).
- Helyezze távolabb a hangszórókat a rendszertől, vagy tegye őket külön állványokra. Nagy hangerő esetén előfordulhat, hogy a hangszóró rezgése okozza az ugrást.

### A lejátszás nem az első műsorszámtól indul.

- Állítsa a lejátszási módot normál lejátszásra.

## **A lejátszás indítása a szokásosnál több időt vesz igénybe.**

- A következő típusú lemezek növelhetik a lejátszás elindításának időtartamát:
  - bonyolult faszerkezettel rögzített lemez;
  - többmenetes módban rögzített lemez;
  - nem lezárt lemez (azaz olyan lemez, amelyre még írhatók további adatok);
  - sok mappát tartalmazó lemez.

## **iPod/iPhone**

---

### **Nincs hang.**

- Győződjön meg arról, hogy az iPod/iPhone megfelelően van csatlakoztatva.
- Győződjön meg arról, hogy az iPod/iPhone készüléken folyamatban van a zenelejátszás.
- Győződjön meg arról, hogy az iPod/iPhone szoftverének frissítése megtörtént. Ha nem, akkor a rendszerrel való használata előtt frissítse az iPod/iPhone szoftverét.
- Állítsa be a hangerőt.

### **A hang torz.**

- Győződjön meg arról, hogy az iPod/iPhone megfelelően van csatlakoztatva.
- Vegye lejjebb a hangerőt.
- Állítsa az iPod/iPhone „EQ” beállítását „Off” vagy „Flat” értékre.

### **Az iPod/iPhone nem működik.**

- Állítsa le az esetleg az iPod/iPhone eszközön futó egyéb „iOS”-alkalmazásokat. A részletekért nézze meg a iPod/iPhone eszkozhöz kapott használati útmutatót.
- Győződjön meg arról, hogy az iPod/iPhone megfelelően van csatlakoztatva.
- Mivel a rendszer és az iPod/iPhone vezérlése egymástól külön történik, elképzelhető, hogy az iPod/iPhone nem működtethető a távirányító vagy a készülék gombjaival. Ebben az esetben az iPod/iPhone készüléken végezze el a műveleteket.

## **A csatlakoztatott iPod/iPhone nem tölthető fel.**

- Győződjön meg arról, hogy az iPod/iPhone megfelelően van csatlakoztatva.
- Ha nincs bekapcsolva a rendszer, kapcsolja be.

## **USB-eszköz**

---

### **A csatlakoztatott USB-eszköz nem tölthető.**

- Győződjön meg arról, hogy az USB-eszköz megfelelően van csatlakoztatva.

### **Támogatott USB-eszközt használ?**

- Ha nem támogatott USB-eszközt használ, az alábbi problémák fordulhatnak elő. „A rendszerrel kompatibilis eszközök” című fejezet „USB-eszközök” szakaszában (24. oldal) felsorolt webhelyeken nézze meg, melyek a kompatibilis USB-eszközök.
  - Az USB-eszközt nem ismeri fel a készülék.
  - A fájl- és mappanevek nem jelennek meg a rendszeren.
  - A lejátszás nem lehetséges.
  - A zene lejátszása nem folyamatos, ugrál.
  - A hang zajos.
  - Torz hang hallható.

### **Nincs hang.**

- Az USB-eszköz csatlakozása nem megfelelő. Kapcsolja ki a rendszert, és csatlakoztassa újra az USB-eszközt.

### **Zaj, akadozás vagy torz hang hallható.**

- Kapcsolja ki a rendszert, és csatlakoztassa újra az USB-eszközt.
- A zenei adatok zajosak, vagy a hang torz. Előfordulhat, hogy akkor keletkezett a zaj, amikor ezen a készüléken vagy számítógépen létrehozta a zenei adatokat. Hozza létre újra a zenei adatokat.
- Túl alacsony bitsebességet használtak a fájlok kódolásakor. Ismétlje meg az USB-eszközre való átvitelt nagyobb bitsebességgel.

## A „SEARCH” felirat hosszú ideig látható, vagy sokáig tart, amíg elindul a lejátszás.

- Az olvasási folyamat a következő esetekben sokáig tarthat:
  - Az USB-eszközön sok mappa vagy fájl van.
  - A fájl szerkezet különösen összetett.
  - A memória kapacitása túl nagy.
  - A belső memória töredezett.

## Hibás kijelzés

- A kijelzőn a nem megjeleníthető karakterek helyett „-” szimbólum látható.

## Az USB-eszközt nem ismeri fel a készülék.

- Kapcsolja ki a rendszert, csatlakoztassa ismét az USB-eszközt, majd kapcsolja be újra a rendszert.
- „A rendszerrel kompatibilis eszközök” című fejezet „USB-eszközök” szakaszában (24. oldal) felsorolt webhelyeken nézze meg, melyek a kompatibilis USB-eszközök.

## Hibával ér véget az átvitel.

- „A rendszerrel kompatibilis eszközök” című fejezet „USB-eszközök” szakaszában (24. oldal) felsorolt webhelyeken nézze meg, melyek a kompatibilis USB-eszközök.
- Az USB-eszköz formázása nem megfelelő. A formázásról az USB-eszköz kezelési utasításából tájékozódhat.
- Kapcsolja ki a rendszert, és távolítsa el az USB-eszközt. Ha az USB-eszközön van bekapcsoló- és kikapcsológomb, akkor a rendszerről való eltávolítását követően kapcsolja ki, majd ismét be. Ezután végezze el ismét az átvitelt.
- Átvitel közben megszakadt a kapcsolat az USB-eszközzel, vagy megszűnt az áramellátás. Törölje a részben átmásolt fájlt, majd végezze el ismét az átvitelt. Ha ez nem oldja meg a problémát, elképzelhető, hogy elromlott az USB-eszköz. Nézze meg az USB-eszköz kezelési útmutatóját a probléma megoldásával kapcsolatban.

## Nem lehet törölni hangfájlokat vagy mappákat az USB-eszköztől.

- Ellenőrizze, hogy nem írásvédett-e az USB-eszköz.
- Törlés közben megszakadt a kapcsolat az USB-eszközzel, vagy megszűnt az áramellátás. Törölje a részlegesen törölt fájlt. Ha ez nem oldja meg a problémát, elképzelhető, hogy elromlott az USB-eszköz. Nézze meg az USB-eszköz kezelési útmutatóját a probléma megoldásával kapcsolatban.

## A lejátszás nem indul el.

- Kapcsolja ki a rendszert, csatlakoztassa ismét az USB-eszközt, majd kapcsolja be újra a rendszert.
- „A rendszerrel kompatibilis eszközök” című fejezet „USB-eszközök” szakaszában (24. oldal) felsorolt webhelyeken nézze meg, melyek a kompatibilis USB-eszközök.
- Indítsa el a lejátszást a ► gomb megnyomásával.

## A lejátszás nem az első műsorszámotól indul.

- Állítsa a lejátszási módot normál lejátszásra.

## Bizonyos fájlok nem játszhatók le.

- Lehet, hogy helytelen az audiofájlok kiterjesztése. A rendszer a következő fájlkiterjesztéseket támogatja:
  - MP3: „.mp3” fájlkiterjesztés
  - WMA: „.wma” fájlkiterjesztés
- A nem FAT16 vagy FAT32 fájlrendszerű USB-eszközök nem támogatottak.\*
- Ha particionált USB-eszközt használ, csak az első partícióban lévő hangfájlok játszhatók le.
- A titkosított vagy jelszóval védett fájlok nem játszhatók le.
- \* Bár ez a rendszer támogatja a FAT16 és a FAT32 formátumot, vannak olyan USB-tárolóeszközök, amelyek nem. A részleteket olvassa el az adott USB-tárolóeszköz használati útmutatójában, vagy forduljon a gyártóhoz.

## Vevőegység

**Erős zúgás vagy zaj hallható, vagy egyetlen állomás sem fogható be.**

- Csatlakoztassa megfelelően az antennát.
- Javulhat a vétel, ha máshol és más irányban helyezi el az antennát.
- Az antennát a zaj felvételének elkerülése érdekében tartsa távol a hangsugárzó vezetékétől és a tápkábeltől.
- Kapcsolja ki a közelben elhelyezett egyéb elektromos berendezéseket.

## Az AM hangolási intervallum módosítása (az európai modell kivételével)

Az AM-hangolási lépésköz gyári beállítása 9–10 kHz. A készüléken lévő gombokkal módosítsa az AM hangolás lépésközét.

- 1 Hangoljon egy AM állomásra.
- 2 Tartsa lenyomva a készüléken lévő **OPTIONS** gombot, amíg meg nem jelenik a kijelzőn az „530” vagy az „531” felirat.  
Az összes beállított AM-rádióállomás törlődik.

## A rendszer gyári beállításainak visszaállítása

Ha a rendszer még mindig nem működik megfelelően, állítsa vissza a gyári beállításokat.

- 1 Húzza ki, majd csatlakoztassa ismét a hálózati csatlakozókábelt, és kapcsolja be a rendszert.
- 2 Tartsa lenyomva a ■ és az **EQ** gombot a készüléken, amíg a „RESET OK” felirat nem jelenik meg.  
A felhasználó által elvégzett összes beállítás – például a behangolt rádióállomások, időzítő, óra – törlődik.

## Az automatikus készenlét funkció kikapcsolása

Ez a rendszer automatikus készenlét funkcióval van ellátva. Ennek köszönhetően a készülék automatikusan készenlét üzemmódra vált, amennyiben kb. 30 percig nem történik semmilyen művelet vagy nincsen kimeneti audiojel.

Gyári beállítás szerint az automatikus készenlét üzemmód funkció be van kapcsolva.

Az automatikus készenlét üzemmódot a készüléken található gombokkal kapcsolhatja ki.

Addig tartsa nyomva a I/⏻ gombot a rendszer bekapcsolt állapotában, amíg meg nem jelenik az „AUTO STANDBY OFF” felirat.

A funkció bekapcsolásához ismétlje meg a műveletet az „AUTO STANDBY ON” felirat megjelenéséig.

## Megjegyzések

- A tuner (FM/AM) funkcióban nem érhető el az automatikus készenlét üzemmód.
- Az alábbi esetekben előfordulhat, hogy a rendszer nem vált automatikusan készenlét üzemmódra:
  - ha audiojelet észlel.
  - ha iPod/iPhone van csatlakoztatva a Lightning csatlakozóhoz.
  - zeneszámok vagy fájlok lejátszása közben.
  - ha a bekapcsolásidőzítő vagy a kikapcsolásidőzítő funkció aktív.

## Üzenetek

### DISC ERR

Nem lejátszható lemezt helyezett be.

### ERROR

- Az USB-eszköz írásvédett.
- Megtelt az USB-eszköz memóriája.

### FULL

64-nél több műsorszámot vagy fájlt (lépést) próbált beprogramozni.

### NO FILE

Nincs lejátszható fájl a CD-R/CD-RW lemezen, illetve az USB-eszközön.

### NO STEP

Minden beprogramozott lépés törölve van.

### NO USB

- Nincs csatlakoztatva USB-eszköz, vagy nem támogatott USB-eszköz van csatlakoztatva.
- Nincs lejátszható fájl az USB-eszközön.

### PLAY SET

Az időzítőt úgy próbálta kiválasztani, hogy nincs beállítva a bekapcsolásidőzítő.

### PLS STOP

Lejátszás közben megnyomta a PLAY MODE gombot.

### SELECT

Az időzítő működése közben megnyomta a TIMER MENU gombot.

### TIME NG

A bekapcsolásidőzítő kezdési és befejezési időpontja azonos.

## Övintézkedések

### Az ezzel a rendszerrel LEJÁTSZHATÓ lemezek

- Zenei CD
- CD-R/CD-RW (hangadat/MP3-fájlok)

### Az ezzel a rendszerrel NEM LEJÁTSZHATÓ lemezek

- CD-ROM
- Nem 1-es vagy 2-es szintű ISO9660-kompatibilis zenei CD formátumú CD-R/CD-RW lemezek
- Többmenetes, nem lezárt CD-R/CD-RW lemezek
- Gyenge felvételi minőségű CD-R/CD-RW, szennyezett vagy karcolt CD-R/CD-RW, vagy nem kompatibilis felvevőeszközzel rögzített CD-R/CD-RW lemezek
- Nem megfelelően véglegesített CD-R/CD-RW
- Nem MPEG 1 Audio Layer-3 (MP3) formátumú fájlokat tartalmazó lemezek
- Nem szabványos formájú lemezek (például szív, négyzet vagy csillag alakú)
- Olyan lemezek, amelyeknek a felületére címke, papír vagy matrica van ragasztva
- Címkével ellátott kölcsönzött vagy használt lemezek, amelyeknél a ragasztó kitüremkedik a címke alól
- Nyomatott címkével ellátott lemezek, amelyeken a tinta ragadós érzetű

### A lemezekkel kapcsolatos megjegyzések

- Lejátszás előtt törölje le a lemezt egy törőlkendővel a közepétől a szélé felé haladva.
- A lemezek tisztításához ne használjon oldószert, például benzint, hígítót, a kereskedelemben kapható tisztítószerket vagy a bakelitlemezekhez készült antisztatikus permeteket.
- Ne tegye ki a lemezt közvetlen napfénynek vagy hőhatásnak (például hővezetékek hőjének), és ne hagyja közvetlen napsütésben álló autóban.

## **Biztonság**

- Ha huzamosabb ideig nem használja a készüléket, akkor húzza ki teljesen a hálózati csatlakozókábelt (tápkábelt) a fali aljzatból. A vezetéket mindig a csatlakozódugónál fogva húzza ki. Soha ne húzza magát a vezetéket.
- Ha bármilyen szilárd anyag vagy folyadék kerül a készülék belsejébe, az ismételt használat előtt húzza ki a hálózati csatlakozókábelt, és forduljon szakemberhez.
- A tápkábel cseréjét kizárólag szakszerviz végezheti.

## **Elhelyezés**

- Ne döntse meg a rendszert, és ne helyezze túl meleg, hideg, poros, szennyezett, párás vagy nem megfelelő szellőzésű helyre, vagy ahol rezgésnek, közvetlen napfénynek vagy erős fénynek van kitéve.
- Legyen óvatos, ha a készüléket vagy a hangszórókat védőbevonattal (például gyanta, olaj, fényező) kezelt felületre állítja, mert foltosodás vagy elszíneződés keletkezhet.
- Ha a rendszert a hidegről közvetlenül meleg helyre viszi vagy nagyon nedves szobába helyezi, a nedvesség a CD-lejátszóban lecsapódhat a lencsére, ami hibás működést okozhat. Ilyen esetben távolítsa el a lemezt, és hagyja bekapcsolva a rendszert körülbelül egy órán át, amíg a nedvesség el nem párolog.

## **Felmelegedés**

- A készülék működés közben felmelegedése normális jelenség, és nem igényel semmilyen intézkedést.
- Nagy hangerőn huzamosabb ideig történő működtetés esetén a készülékház felforrósodhat, ezért ne érintse meg.
- Hagyja szabadon a szellőzőnyílásokat.

## **A hangszórórendszer**

Ez a hangszórórendszer nem rendelkezik mágneses árnyékolással, ezért a közelben elhelyezett televízió képe mágnesesen torzulhat. Ebben az esetben kapcsolja ki a televíziót, várjon 15–30 percet, majd ismét kapcsolja be. Ha nem tapasztal javulást, akkor a hangszórókat a televíziótól távolabb helyezze el.

## **A készülékház tisztítása**

Kímélő tisztítószeroldattal enyhén megnedvesített puha kendővel törölje le a készüléket. A tisztításhoz soha ne használjon súrolószert, súrolószivacsot vagy oldószert (például higítószert, benzint vagy alkoholt).

# Műszaki adatok

## Fő készülék

### AUDIOTELJESÍTMÉNY-JELLEMZŐK

KIMENŐ TELJESÍTMÉNY ÉS HARMONIKUS TORZÍTÁS:

(csak az egyesült államokbeli típusok esetében)

3 Ω terhelésnél, mindkét csatornát egyszerre vezérelve, 120–10 000 Hz frekvenciamenetnél; 30 W névleges csatornánkénti RMS teljesítmény, 0,7%-nál kisebb teljes harmonikus torzítás 250 mW-tól egészen a névleges kimenő teljesítményig terjedő terhelés mellett.

### Erősítő

#### MHC-EC919iP

Egyesült államokbeli (US) típus:

Első hangszóró:

Kimenő teljesítmény (referencia):

235 W + 235 W (csatornánként,

3 Ω és 1 kHz esetén)

Mélyszórázó hangszóró:

Kimenő teljesítmény (referencia):

230 W (3 Ω, 100 Hz)

Más modellek:

Első hangszóró:

Kimenő (névleges) teljesítmény:

60 W + 60 W (3 Ω, 1 kHz, 1% THD)

Kimenő teljesítmény (referencia):

235 W + 235 W (csatornánként,

3 Ω és 1 kHz esetén)

Mélyszórázó hangszóró:

Kimenő teljesítmény (referencia):

230 W (3 Ω, 100 Hz)

#### MHC-EC719iP

Egyesült államokbeli (US) típus:

Kimenő teljesítmény (referencia):

235 W + 235 W (csatornánként,

3 Ω és 1 kHz esetén)

Más modellek:

Kimenő (névleges) teljesítmény:

60 W + 60 W (3 Ω, 1 kHz, 1% THD)

Kimenő teljesítmény (referencia):

235 W + 235 W (csatornánként,

3 Ω és 1 kHz esetén)

### Bemenet

AUDIO IN (sztereó mini csatlakozó):

Érzékenység: 800 mV, impedancia:

10 kΩ

### Kimenetek

FRONT SPEAKERS (MHC-EC919iP)/

SPEAKERS (MHC-EC719iP): 3 Ω-os

impedanciához

SUBWOOFER (csak MHC-EC919iP):

3 Ω-os impedanciához

### CD-lejátszó

Rendszer: CD- és digitális audiorendszer  
Lézerdióda jellemzői

Kibocsátás időtartama: Folyamatos

Lézerkimenet\*: Kevesebb mint

44,6 μW

\* A 7 mm-es apertúrájú optikai  
vevőegység objektívjének felületétől  
200 mm-re mért érték.

### Vevőegység

FM sztereó, FM/AM szuperheterodin  
vevőegység

Antenna:

FM zsinórantenna

AM keretantenna

FM vevőegység:

Vételi frekvenciatartomány:

Észak-amerikai típus: 87,5 MHz –

108,0 MHz (100 kHz-es lépésekben)

Más modellek: 87,5–108,0 MHz

(50 kHz-es lépésekben)

AM vevőegység:

Vételi frekvenciatartomány:

Európai modell: 531 kHz–1602 kHz

(9 kHz-es lépésekben)

Más modellek:

531 kHz – 1710 kHz (9 kHz-es

lépésekben)

530 kHz – 1710 kHz (10 kHz-es

lépésekben)

### Dokkoló részegység

Csatlakozó típusa: 8 érintkezős Lightning  
csatlakozó\*

Kimeneti feszültség: 5 V egyenfeszültség

Maximális kimeneti áramerősség: 1 A

\* A Lightning csatlakozó iPhone 5, iPod

touch (5. generációs) és iPod nano

(7. generációs) készülékkel működik.

## USB-részegység

ψ (USB) port\*: A típusú, 1 A maximális áramerősség

\* Az ψ (USB) porthoz történő csatlakoztatáshoz használja az iPod/iPhone eszöközhöz mellékelt USB-kábelt.

## Támogatott audioformátumok (csak MP3-lemezek és USB-eszközök esetén)

Támogatott sebesség:

MP3 (MPEG 1 Audio Layer-3):

32 kb/s – 320 kb/s, VBR

WMA\*: 32 kb/s – 192 kb/s, VBR

Mintavételezési frekvenciák:

MP3 (MPEG 1 Audio Layer-3):

32/44,1/48 kHz

WMA\*: 44,1 kHz

\* Csak USB-eszköz esetén

## Hangszóró

### Első hangszóró (SS-EC719iP)

Hangszórórendszer: Kétutas hangszórórendszer, Bass reflex funkció  
Hangszórók:

Mélyszögárgzó hangszóró: 160 mm

(6 1/2 hüvelykes), kúpos

Magasszögárgzó hangszóró: 40 mm

(1 1/2 hüvelykes), kürt típusú

Névleges impedancia: 3 Ω

Méreték (Sz/Ma/Mé): Kb. 230 mm × 300 mm × 205 mm

Tömeg: Kb. nettó 2,5 kg

hangszögárgzóként

Mennyiség: 2 darab

### Mélyszögárgzó (SS-WG919iP) csak az MHC-EC919iP esetében

Hangszórórendszer: Mélyszögárgzó rendszer, Bass reflex funkció

Hangszóró egység: 200 mm

(8 hüvelykes), kúpos

Névleges impedancia: 3 Ω

Méreték (Sz/Ma/Mé): Kb. 280 mm ×

300 mm × 290 mm

Tömeg: Kb. nettó 5 kg hangszögárgzóként

Mennyiség: 1 darab

## Általános

Energiaellátási követelmények:

Észak-amerikai típus: 120 V AC, 60 Hz

Más modellek: 120 – 240 V váltakozó feszültség, 50/60 Hz

Teljesítményfelvétel:

MHC-EC919iP: 90 W

MHC-EC719iP: 75 W

(0,5 W energiatakarékos módban)

Méreték (sz/ma/mé), a kinyúló részekkel együtt (hangszögárgzó nélkül):

MHC-EC919iP: Kb. 193 mm ×

300 mm × 260 mm

MHC-EC719iP: Kb. 193 mm ×

300 mm × 260 mm

Tömeg (hangszögárgzó nélkül):

MHC-EC919iP: Kb. 2,4 kg

MHC-EC719iP: Kb. 2,4 kg

A főkészülék mennyisége: 1 darab

Mellékelt tartozékok:

Távírányító (1), R6 (AA méretű)

elem (1), FM zsinórantenna (1),

AM keretantenna (1), hangszórótalpak

MHC-EC919iP (12)/MHC-EC719iP (8)

A kivétel és a műszaki adatok előzetes bejelentés nélkül megváltozhatnak.

Készenléti teljesítményfelvétel: 0,5 W
--



---

## A licencekkel és védjegyekkel kapcsolatos megjegyzés

- Az iPhone, az iPod, az iPod classic, az iPod nano és az iPod touch az Apple Inc. védjegye az Amerikai Egyesült Államokban és más országokban. A Lightning az Apple Inc. védjegye.
- A „Made for iPod” és „Made for iPhone” azt jelenti, hogy egy elektronikus kiegészítőt kifejezetten az iPod vagy iPhone eszközökhöz való csatlakoztatásra terveztek, és a fejlesztő tanúsította, hogy megfelel az Apple teljesítménykövetelményeinek. Az Apple nem felelős ezen eszköz működéséért vagy a biztonsági és törvényi előírásoknak való megfeleléséért. Ne feledje, hogy e kiegészítő és az iPod vagy iPhone együttes használata befolyásolhatja a vezeték nélküli teljesítményt.
- Az MPEG Layer-3 audiokódolási technológiát és szabadalmait a Fraunhofer IIS és Thomson licence alapján használjuk.
- A Windows Media a Microsoft Corporation bejegyzett védjegye vagy védjegye az Egyesült Államokban és/vagy más országokban.
- Erre a termékre kiterjed a Microsoft Corporation egyes szellemi tulajdonjogainak védelme. Az ilyen technológia használata és terjesztése ezen a terméken kívül tilos a Microsoft vagy felhatalmazott leányvállalatának engedélye nélkül.
- Minden más védjegy és bejegyzett védjegy az illetékes személyek tulajdona. Ebben a leírásban nem tüntettük fel a <sup>TM</sup> és a ® jelet.

<http://www.sony.net/>

