

# SONY®

## ***IC Rekorder***

---

### Upute za uporabu

#### **Korisniku**

Broj modela naznačen je na stražnjoj strani uređaja, a serijski broj je naznačen unutar pretinca za baterije. Ubilježite serijski broj na dolje predviđeno mjesto. Ti brojevi će vam biti potrebni prilikom pozivanja ovlaštenog Sony servisa u vezi s ovim uređajem.

Broj modela \_\_\_\_\_

Serijski broj \_\_\_\_\_

## ***IC RECORDER***

### ***ICD-SX57/SX67/SX77***

© 2007 Sony Corporation

2-894-352-11 (1)

Priprema 

Osnovne funkcije 

Razni načini snimanja 

Reprodukcija/Brisanje 

Uređivanje poruka 

Uporaba izbornika 

Uporaba IC rekordera s vašim računalom 

**U slučaju problema** 

Dodatne informacije 



## Zbrinjavanje starih električnih i elektroničkih uređaja (primjenjuje se u Europskoj uniji i ostalim europskim zemljama s posebnim sistemima zbrinjavanja)



Ova oznaka na proizvodu ili na ambalaži označava da se ovaj proizvod ne smije zbrinjavati kao kućni otpad. On treba biti zbrinut na za tu namjenu predviđenom mjestu za reciklažu električne ili elektroničke opreme. Pravilnim zbrinjavanjem starog proizvoda čuvate okoliš i

brinete za zdravlje svojih bližnjih. Nepravilnim odlaganjem proizvoda ugrožava se okoliš i zdravlje ljudi. Reciklažom materijala pomažete u očuvanju prirodnih izvora. Za detaljne informacije o reciklaži ovog proizvoda, molimo kontaktirajte vašu lokalnu upravu, odlagalište otpada ili trgovinu gdje ste kupili proizvod.

Odgovarajući pribor: Slušalice

## Napomene za korisnike

Program © 1999., 2000., 2001., 2002., 2003., 2004., 2005., 2006., 2007. Sony Corporation  
Dokumentacija © 2007 Sony Corporation

Sva prava pridržana. Ovaj priručnik ili softver opisan u njemu, bilo djelomično ili u potpunosti, ne smije se reproducirati, prevoditi ili mijenjati u bilo kojem strojno čitljivom obliku bez prethodnog pismenog dopuštenja tvrtke Sony Corporation.

TVRTKA SONY SE NI U KOM SLUČAJU NE SMATRA ODGOVORNOM ZA SLUČAJNE, POSLJEDIČNE ILI POSEBNE ŠTETE, UKLJUČUJUĆI POTRAŽIVANJA TREĆIH STRANA, NASTALIH USLIJED UPORABE SOFTVERA I UPUTA ISPORUČENIH S UREĐAJEM.

Tvrtka Sony pridržava pravo promjene ovih uputa i informacija koje one sadrže u bilo koje vrijeme bez prethodne najave.

Softver opisan u ovom priručniku također može biti podložan klauzulama zasebnog ugovora o korištenju.

- Ovaj softver je namijenjen za Windows operativni sustav i ne može se koristiti na Macintosh računalima.
- Isporučeni spojni kabel namijenjen je samo za IC rekorder ICD-SX57/SX67/SX77. Ne možete ga koristiti za spajanje drugih IC rekordera.

### Obavijest

PRODAVATELJ NI U KOJEM SLUČAJU NE MOŽE SNOSITI ODGOVORNOST ZA BILO KAKVU VRSTU ŠTETE, GUBITKA ILI TROŠKOVA KOJI SU NASTALI ZBOG KORIŠTENJA OŠTEĆENOG ILI BILO KAKVOG PROIZVODA.

---

## Sadržaj

Provjera sadržaja isporuke.....	7
Opis dijelova i kontrola.....	8

---

## Priprema

Korak 1. Priprema napajanja uređaja ..	13
Punjenje baterija .....	13
Kod punjenja/zamjene baterija .....	14
Korak 2: Podešavanje sata.....	17
Korak 3: Nužne pripreme prije snimanja .....	19

---

## Osnovne funkcije

Snimanje poruka .....	21
-----------------------	----

---

## Razni modovi snimanja

Mod ručnog snimanja.....	25
Automatsko pokretanje snimanja pri pojavi zvuka – VOR funkcija .....	26
Dodavanje snimke u prethodno snimljenu poruku.....	27

Umetanje snimke u prethodno snimljenu poruku .....	29
Dijeljenje poruke u dva dijela tijekom snimanja .....	30
Snimanje pomoću vanjskog mikrofona .....	31
Snimanje iz drugih izvora .....	32
Snimanje zvuka iz telefona ili mobilnog telefona.....	33

---

## Reprodukcija/Brisanje

Reprodukcija poruka .....	34
Podešavanje zvuka reprodukcije pojačanog zvuka – Digital Voice Up funkcija.....	37
Podešavanje brzine reprodukcije – DPC (funkcija Digital Pitch Control).....	38
Ponavlanje željenog odsječka poruke – A - B Repeat.....	38
Umetanje oznake (bookmark).....	39
Reprodukcija poruke u željeno vrijeme pomoću alarma .....	40

Brisanje poruka .....	43
Brisanje jedne po jedne poruke .....	43
Brisanje svih poruka u direktoriju .....	44

---

## Uređivanje poruka

Dijeljenje poruke u dva dijela .....	45
Premještanje poruka u drugu mapu .....	46
Dodavanje oznake prioriteta – Priority Mark funkcija .....	46

---

## Uporaba izbornika

Podešavanje preko izbornika .....	47
-----------------------------------	----

---

## Uporaba IC rekordera s vašim računalom

Uporaba isporučenog Digital Voice Editor softvera .....	58
Mogućnosti Digital Voice Editor softvera .....	58

Sistemske zahtjevi .....	59
Instaliranje softvera .....	60
Spajanje IC rekordera na vaše računalo .....	63
Gledanje datoteka pomoći (Help) .....	64

Reprodukcija MP3 datoteka pomoću IC rekordera .....	64
Uporaba Digital Voice Editor softvera .....	65
Uporaba Windows Explorera .....	65
Struktura mapa i datoteka .....	66
Uporaba IC rekordera kao USB memorije .....	67

---

## U slučaju problema

U slučaju problema .....	68
Poruke pogrešaka (IC recorder) .....	76
Ograničenja sustava .....	79

---

## **Dodatne informacije**

Snimanje pomoću drugih uređaja.....	81
Uporaba USB AC adaptera (opcija).....	82
Mjere opreza .....	83
Tehnički podaci.....	84

## Provjera sadržaja isporuke

IC rekorder (1)

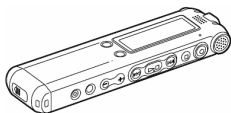

Punjive baterije (2)

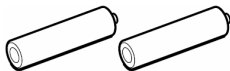

Stereo slušalice\* (1)

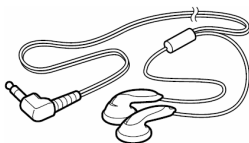

\* Stereo slušalice isporučuje se samo uz neke modele u određenim regijama.

Aplikacijski softver, Digital Voice Editor (CD-ROM) (1)

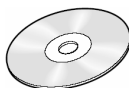

USB spojni kabel (1)

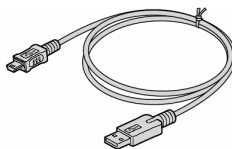

Postolje (1)

Postolje se isporučuje samo uz neke modele u određenim regijama.

Torbica za nošenje (1)

Upute za uporabu (1)

## Opis dijelova i kontrola

Podrobnosti potražite na stranicama navedenim u zagradama.

### Prednja strana

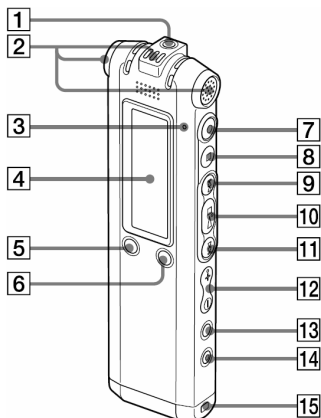

- 1** Priključnica 🎧 (slušalice)\* (21, 34, 81)
- 2** Ugrađeni mikrofoni (stereo/usmjeriv) (21, 25)
- 3** Indikator rada (21, 25, 27, 29)

- 4** Pokazivač (10, 11)
- 5** Tipka DIVIDE/🔪 (bookmark) (31, 34, 39)
- 6** Tipka 📁 (mapa)/MENU
- 7** Tipka ● (snimanje/pauza) (21, 25, 26, 27, 29)
- 8** Tipka ■ (stop) (18, 21, 25, 27, 29, 34, 41, 43, 46, 47)
- 9** Tipka ▶▶ (preskakanje/ubrzan naprijed) (35)
- 10** Tipka ▶■ (reprodukcija/stop/enter)
- 11** Tipka ◀◀ (povratak/ubrzan unatrag) (35)
- 12** Tipka VOL (glasnoća) +/- (23, 34)
- 13** Tipka ↻ (ponavljanje) A-B/★ (prioritet) (34, 38, 46)
- 14** Tipka ERASE (43)
- 15** Otvor za vrpca za nošenje (vrpca nije priložena.)



\* Spojite stereo slušalice (isporučene ili nisu isporučene) u priključnicu 🎧 (slušalice). Ako se čuje neželjeni šum, obrišite priključak slušalica.

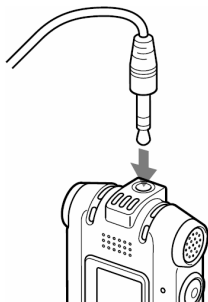

- 16** Zvučnik
- 17** Preklopka HOLD\*\*
- 18** Preklopka V-UP (Digital Voice Up) (37)
- 19** Preklopka DPC (38)
- 20** Preklopka DIRECTNL (usmjeravanje) (24)
- 21** Priključnica 🎤 (mikrofon) (31, 32)
- 22** Priključnica 📶 (USB) (13, 63)
- 23** Pretinac za baterije (13)

\*\* Pomaknite preklopku HOLD u smjeru strelice za zaključavanje funkcija svih tipaka. Dok je uređaj zaustavljen, na pokazivaču se prikazuje "POWER SAVING..." i pokazivač se isključuje kako bi se spriječilo trošenje baterija.

## Stražnja strana

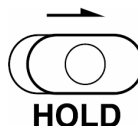
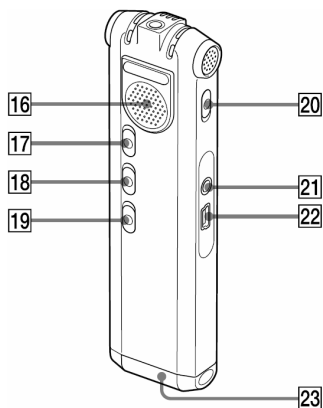

## Pokazivač

### Prikaz tijekom reprodukcije i u stop modu

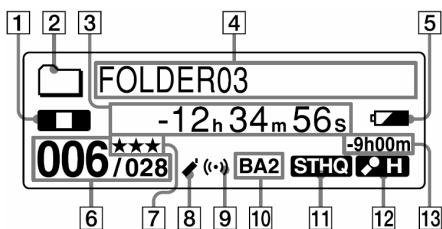

- 1** Indikator načina rada  
Prikazuje sljedeće, ovisno o trenutnom načinu rada  
▶ : reprodukcija  
■ : stop  
◀▶ : preskakanje/ubrzano naprijed, povratak/ubrzano unatrag  
◀▶ : kontinuirani prijelaz unatrag/naprijed
- 2** Indikator mape
- 3** Indikator proteklog/preostalog vremena/Indikator datuma i vremena snimanja
- 4** Naziv mape/naziv poruke/indikator naziva izvodača
- 5** Indikator napona baterija/punjenje  
Kad se upotrebljavaju obične baterije, prikazuje se preostali napon baterija. Tijekom punjenja punjivih baterija, prikazuje se animacija.
- 6** Broj odabrane poruke/ukupan broj poruka u mapi
- 7** Oznake prioriteta  
Prikazuju se kod poruka s oznakama prioriteta.
- 8** Oznaka (bookmark)  
Prikazuje se kod poruka s oznakom.
- 9** Indikator alarma  
Prikazuje se ako je uz poruku podešen alarm.
- 10** Indikator efekta zvuka  
Prikazuje se EFFECT postavka u izborniku.  
BA1 : Pojačavaju se basovi.  
BA2 : Dodatno pojačavanje basova.

### 11 Indikator moda snimanja

Prikazuje mod snimanja podešen pomoću izbornika dok je IC rekorder u stop modu te prikazuje tekući mod snimanja dok je IC rekorder u modu reprodukcije.

STHQ : Mod snimanja uz standardnu reprodukciju stereo zvuka visoke kvalitete

ST : Mod snimanja uz standardnu reprodukciju stereo zvuka

STLP : Mod snimanja uz dugotrajnu reprodukciju stereo zvuka

SP : Mod snimanja uz standardnu reprodukciju mono zvuka

LP : Mod snimanja uz dugotrajnu reprodukciju mono zvuka

MP3 : MP3 mod (samo tijekom reprodukcije)

### 12 Indikator osjetljivosti mikrofona

Prikazuje trenutnu osjetljivost mikrofona.

🔊 (visoka) : Za snimanja na sastanku ili na tihim/prostranim mjestima.

🔊 (niska) : Za snimanje diktata ili na bučnim mjestima.

### 13 Indikator preostalog vremena snimanja

## Prikaz tijekom snimanja

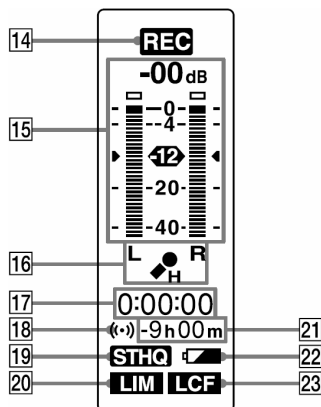

### 14 Indikator načina rada

Označava sljedeće, ovisno o trenutnim funkcijama IC rekordera.

**REC** : snimanje

● || : pripravno stanje/pauza snimanja

**REC VOR** : snimanje uz VOR funkciju

● || **VOR** : pauza snimanja uz VOR funkciju

### 15 Skala glasnoće snimanja

- 16** Indikator osjetljivosti mikrofona  
Prikazuje trenutnu osjetljivost mikrofona kod snimanja uz AGC (Automatic Gain Control).  
♣<sup>H</sup> (visoka) : Za snimanja na sastanku ili na tihim/prostranim mjestima.  
♣<sup>L</sup> (niska) : Za snimanje diktata ili na bučnim mjestima.
- 17** Indikator proteklog vremena snimanja
- 18** Indikator alarma
- 19** Indikator moda snimanja  
Prikaz moda snimanja (STHQ, ST, STLP, SP i LP) podešenog u izborniku.
- 20** Indikator LIM (limiter)  
Prikazuje LIMITER podešenje u izborniku.  
Ako je "REC LEVEL" podešen na "AUTO-AGC", prikazuje se "---".
- 21** Indikator preostalog vremena snimanja
- 22** Indikator napona baterije/punjenja
- 23** Indikator LCF (Low Cut Filter)  
Prikazuje LCF postavke u izborniku.

## Priprema

# Korak 1. Priprema napajanja uređaja

## Punjenje baterija

Za uporabu isporučenog Digital Voice Editor softvera, poželjno je instalirati ga na računalo prije koraka 3.

### 1 Pomaknite i podignite pokrov pretinca za baterije.

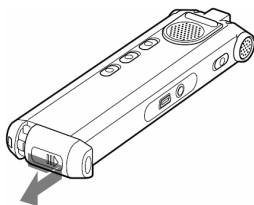

### 2 Umetnite dvije punjive baterije pazeći na oznake polariteta te zatvorite pokrov pretinca.

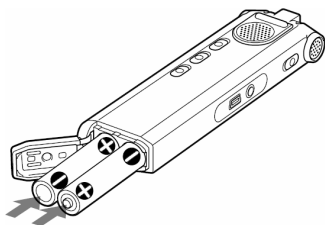

### 3 Napunite baterije spajanjem USB priključnice IC rekordera s računalom.

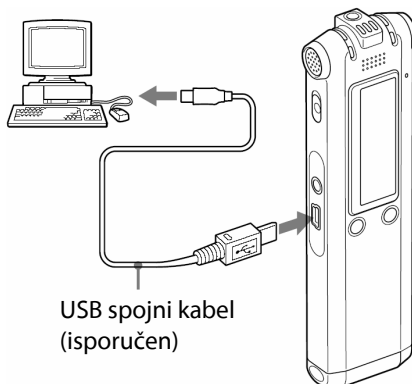

USB spojni kabel (isporučen)

Dok se baterije pune, prikazuje se "CONNECTING" i animacija indikatora baterije.

Kad indikator baterije postane "**FULL**", punjenje je završeno. (Punjenje traje približno 4 sata\*)

Kada prvi put upotrebljavate IC rekorder ili ako ga niste upotrebljavali neko vrijeme, preporučuje se da puniti baterije više puta dok se ne prikaže indikator "**FULL**".

Ako se ne prikazuje indikator baterije, punjenje nije bilo ispravno. Ponovite postupak od koraka 1.

\* Vrijeme je samo okvirno i vrijedi za potpuno punjenje potpuno praznih baterija pri sobnoj temperaturi. Vrijeme punjenja ovisi o preostalom naponu baterija i uvjetima punjenja. Također je potrebno više vremena ako je temperatura baterija niska ili ako su baterije zamijenjene tijekom prijenosa podataka na IC rekorder.

## Kod uporabe potpuno napunjenih baterija ili LR03 (veličina AAA) alkalnih baterija

Slijedite korake 1 i 2.

### Savjet

Punjive baterije možete puniti i spajanjem IC rekordera u zidnu utičnicu preko USB AC adaptera (opcija) (str. 82).

### Napomene

- Dok se prikazuje "**COLD**" ili "**HOT**" umjesto indikatora baterije/punjenja, nije moguće puniti baterije. Baterije puniti uz temperaturu okoliša između 5°C i 35°C.
- Ako je opcija "USB CHARGE" u izborniku "DETAIL MENU" podešena na "OFF", nije moguće puniti baterije preko računala. Podesite "USB CHARGE" na "ON" (str. 57).
- Nemojte upotrebljavati manganske baterije uz ovaj IC rekorder.

Kad prvi put umetnete baterije ili ako se IC rekorder nije upotrebljavao neko vrijeme, prikazuje se izbornik za podešavanje sata. Pogledajte korak 4 u "Korak 2: Podešavanje sata" na str. 17 za podešavanje datuma i točnog vremena.

---

## Kod punjenja/zamjene baterija

Indikator baterija na pokazivaču prikazuje stanje baterija.

### Indikator preostalog napona baterija

: Napunite baterije ili ih zamijenite novima.



: Prikazuje se "LOW BATTERY" i IC rekorder prestaje raditi.

## Trajanje baterija\*1

Kod uporabe SONY NH-AAA punjivih baterija

Mod snimanja	STHQ <sup>*3</sup>	ST <sup>*4</sup>
Snimanje	Oko 13 h 30 min	Oko 14 h 30 min
Reprodukcija <sup>*2</sup> preko zvučnika	Oko 16 h 30 min	Oko 17 h
Reprodukcija preko slušalica	Oko 22 h	Oko 23 h

Mod snimanja	STLP <sup>*5</sup>	SP <sup>*6</sup>
Snimanje	Oko 16 h 30 min	Oko 17 h 30 min
Reprodukcija <sup>*2</sup> preko zvučnika	Oko 17 h 30 min	Oko 19 h
Reprodukcija preko slušalica	Oko 24 h 30 min	Oko 27 h 30 min

Mod snimanja	LP <sup>*7</sup>	MP3 (128 Kbps/44,1 kHz)
Snimanje	Oko 19 h	–
Reprodukcija <sup>*2</sup> preko zvučnika	Oko 19 h 30 min	Oko 17 h 30 min
Reprodukcija preko slušalica	Oko 28 h 30 min	Oko 24 h

(h : sati/min : minute)

Kod uporabe Sony LR03 (SG) (veličina AAA) alkalnih baterija

Mod snimanja	STHQ <sup>*3</sup>	ST <sup>*4</sup>
Snimanje	Oko 13 h 30 min	Oko 14 h 30 min
Reprodukcija <sup>*2</sup> preko zvučnika	Oko 16 h 30 min	Oko 17 h
Reprodukcija preko slušalica	Oko 22 h	Oko 23 h

<b>Mod snimanja</b>	<b>STLP*5</b>	<b>SP*6</b>
Snimanje	Oko 16 h 30 min	Oko 17 h
Reprodukcija*2 preko zvučnika	Oko 17 h 30 min	Oko 19 h
Reprodukcija preko slušalice	Oko 24 h 30 min	Oko 27 h 30 min

<b>Mod snimanja</b>	<b>LP*7</b>	<b>MP3 (128 Kbps/44,1 kHz)</b>
Snimanje	Oko 19 h	–
Reprodukcija*2 preko zvučnika	Oko 19 h 30 min	Oko 17 h 30 min
Reprodukcija preko slušalice	Oko 28 h 30 min	Oko 24 h

(h : sati/min : minute)

\*1 Vrijeme trajanja baterije može se smanjiti ovisno o načinu uporabe IC rekordera

\*2 Kod reprodukcije preko ugrađenog zvučnika uz glasnoću VOL12

\*3 STHQ : Stereo snimanje uz visoku kvalitetu

\*4 ST : Stereo snimanje uz standardnu kvalitetu

\*5 STLP : Stereo snimanje uz dugotrajnu reprodukciju

\*6 SP : Snimanje uz standardnu reprodukciju

\*7 LP : Snimanje uz dugotrajnu reprodukciju

## **Napomena o poruci "UPDATING DATABASE..."**

IC rekorder pristupa podacima dok se na pokazivaču prikazuje "UPDATING DATABASE..." ili indikator rada trepće narančasto. Tijekom pristupa nemojte vaditi baterije ili odspajati USB AC adapter (opcija) jer bi se podaci mogli oštetiti.

## **■ Napomena**

Ako IC rekorder obrađuje veću količinu podataka, "UPDATING DATABASE..." se može prikazivati dulje vrijeme. To ne znači da se IC rekorder pokvario.

Pričekajte dok poruka ne nestane prije nego počnete upotrebljavati uređaj.



## Korak 2: Podešavanje sata

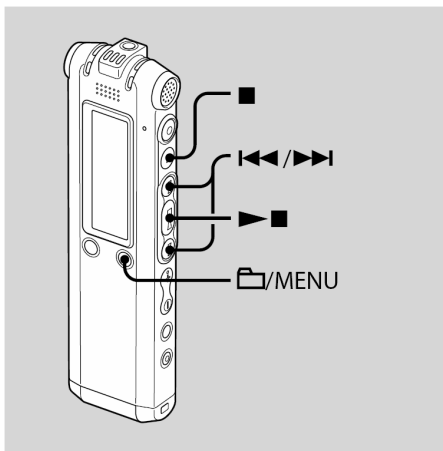

Sat je potrebno podesiti kako biste mogli upotrebljavati funkciju alarma ili snimiti datum i vrijeme.

Izbornik za podešavanje vremena se pojavi kad prvi put umetnete baterije ili ako je IC rekorder bio bez baterija neko vrijeme. U tom slučaju, nastavite od koraka 4.

### 1 Odaberite "DATE & TIME" u izborniku.

- ① Pritisnite i zadržite tipku /MENU. Na pokazivaču se prikazuje izbornik.

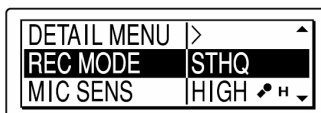

- ② Pritisnite tipku or za odabir "DETAIL MENU" i pritisnite .
- ③ Pritisnite tipku or za odabir "DATE & TIME" i pritisnite .

### 2 Pritisnite or za odabir "AUTO" ili "MANUAL" i pritisnite .

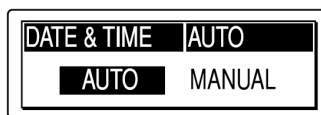

Kad odaberete "AUTO", sat se automatski podešava u skladu sa satom u računalu kod spajanja IC rekordera s računalom na kojem je pokrenut isporučeni Digital Voice Editor softver.

Ako odaberete "MANUAL", prijedite na sljedeće korake.

- 3** Pritisnite **◀◀** ili **▶▶** za odabir "07y1m1d" i pritisnite **▶■**.

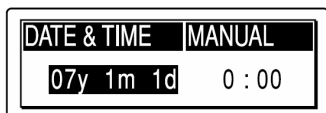

- 4** Pritisnite **◀◀** ili **▶▶** za podešavanje godine, mjeseca, dana, sata i minuta navedenim redom i zatim pritisnite **▶■**.

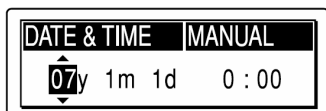

Prikazuje se "EXECUTING..." i sat je podešen.

- 5** Pritisnite **■** za povratak na normalan prikaz.

#### **▼ Napomena**

Ako ne pritisnete **▶■** unutar jedne minute od unosa postavki sata, mod podešavanja sata se poništava i vraća se normalan prikaz na pokazivač.

## Korak 3: Nužne pripreme prije snimanja

### Snimanje sastanka

- Podesite "MIC SENS" na "HIGH  u izborniku (str. 50).
- Pomaknite preklopku DIRECTNL na "ON" za snimanje zvuka koji dolazi iz određenog smjera (str. 24).
- Podesite "LCF (LOW CUT)" na "ON" u izborniku za sprječavanje pojavu šumova koje uzrokuje projektor i sl. (str. 50).

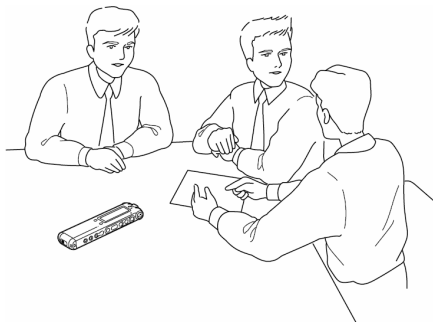

### Snimanje glazbe uživo

- Podesite "REC LEVEL" na "MANUAL" u izborniku (str. 51) za snimanje realističnijeg zvuka (razlikovanje dinamičnih i tiših tonova).
- Podesite "LIMITER" na "ON" u izborniku (str. 55) kako biste spriječili izobličenje zvuka kod iznenadne pojave glasnog zvuka.

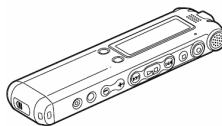

## Snimanje diktata

- Podesite "MIC SENS" na "LOW" u izborniku (str. 50).
- Pomaknite preklopku DIRECTNL na "ON" za snimanje zvuka koji dolazi iz određenog smjera (str. 24).
- Za transkripciju poruke snimljene IC rekorderom pomoću softvera za prepoznavanje glasa (opcija), podesite "REC MODE" na "STHQ", "ST", "STLP" ili "SP" (str. 50).

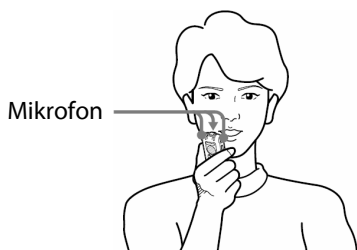

- Prije transkripcije snimljene poruke, potrebno je kreirati korisničku datoteku posebno prilagođenu zvuku vašeg snimljenog govora. Ovaj postupak se naziva "training". Podrobnosti o postupku potražite u Help datotekama softvera za prepoznavanje glasa kojeg upotrebljavate.

- Kako biste postigli najveću točnost snimanja, držite IC rekorder tako da se mikrofon nalazi 2 – 3 cm od ruba usana.
- Kako biste smanjili mogućnost puhanje u mikrofon, nemojte ga držati neposredno ispred usta.
- Kako biste postigli što veću mogućnost prepoznavanja govora, izbjegavajte snimanje na bučnim mjestima.
- Nije moguća transkripcija poruka u kojima se čuje glas više od jedne osobe.
- Moguća je transkripcija sljedećih poruka snimljenih pomoću IC rekordera ili datoteka snimljenih na računalu:
  - Poruke snimljene u STHQ, ST, STLP ili SP modu (DVF)
  - 44,1/16/11 kHz 16-bitne WAV datoteke snimljene na računalu

# Snimanje poruka

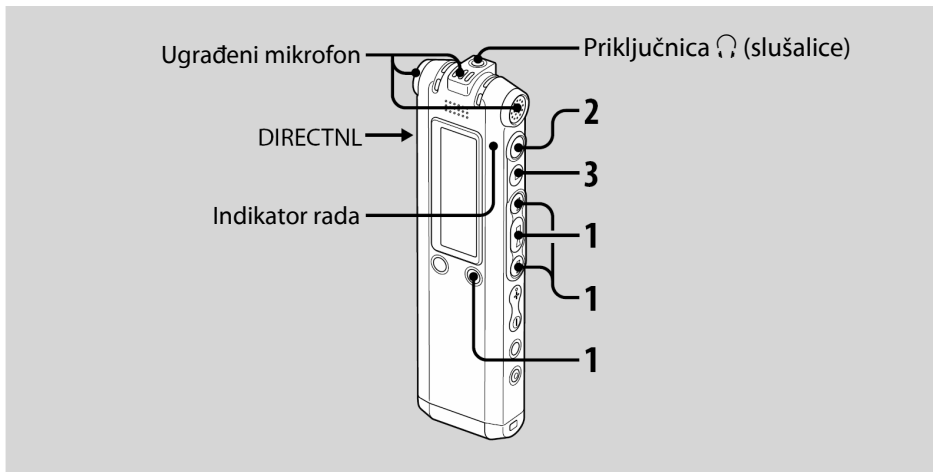

U ovom poglavlju se opisuje kako snimati pomoću postavke AUTO\_AGC\*, na koju je IC rekorder podešen tvornički.

\* Auto Gain Control

## 1 Odaberite mapu.

- 1 Pritisnite /MENU za prikaz izbornika za odabir mape.
- 2 Pritisnite ili za odabir mape u koju želite snimiti poruku i zatim pritisnite .

## 2 Pokrenite snimanje.

- 1 Pritisnite (snimanje). Indikator rada svijetli crveno i na pokazivaču se prikazuje izbornik snimanja (str. 11). Nije potrebno pritisnuti i držati (snimanje) tijekom snimanja. Nova poruka će se automatski snimiti nakon prethodne.
- 2 Govorite u ugrađeni mikrofon.

### 3 Pritisnite **■** (stop) za zaustavljanje snimanja.

IC rekorder se zaustavlja na početku tekuće snimke.

#### Savjeti

- Kad kupite IC rekorder, na raspolaganju vam je 5 mapa. U svaku mapu možete snimiti do 999 poruka.
- Uporabom isporučenog Digital Voice Editor softvera, možete kreirati nove mape ili obrisati nepotrebne mape (str. 58).

#### Napomene

- Dok indikator rada trepće ili svijetli narančasto, nemojte vaditi baterije niti odspajati USB AC adapter jer bi se podaci mogli oštetiti.
- Ako slučajno prstom ili nekim predmetom ostružete IC rekorder tijekom snimanja, mogu se snimiti smetnje.
- Prije snimanja provjerite indikator baterije (str. 14).
- Kako biste izbjegli potrebu za zamjenom baterija tijekom dugotrajnog snimanja, upotrijebite USB AC adapter (opcija).
- Maksimalno vrijeme snimanja i broj poruka koje možete snimiti ovisi o uvjetima uporabe.

Za	Učinite sljedeće
pauzu snimanja*	Pritisnite <b>●</b> (snimanje). Tijekom pauze snimanja, indikator rada trepće crveno, a na pokazivaču trepće " <b>●  </b> ".
nastavak snimanja iz pauze	Pritisnite <b>●</b> (snimanje). Snimanje se nastavlja od tog dijela. (Za zaustavljanje snimanja nakon pauze, pritisnite <b>■</b> (stop).)
slušanje trenutne snimke odmah nakon snimanja**	Pritisnite <b>▶■</b> . Snimanje se zaustavlja i započinje reprodukcija od početka upravo snimljene poruke.
slušanje tijekom snimanja**	Pritisnite i zadržite <b>◀◀</b> tijekom snimanja ili pauze snimanja. Snimanje se zaustavlja i možete preslušavati poruku uz pretraživanje unatrag i ubranu reprodukciju. Kad otpustite <b>◀◀</b> , reprodukcija započinje od odabranog mjesta. Možete dodati ili presnimiti poruku od tog mjesta.

- \* Sat vremena nakon pauziranja snimanja, snimanje se automatski isključuje i IC rekorder prelazi u stop mod.
- \*\* Nije moguće odabrati ovu funkciju u modu ručnog snimanja.

## Odabir moda snimanja

Odaberite mod snimanja u izborniku "REC MODE".

STHQ: Mod snimanja uz standardnu reprodukciju stereo zvuka visoke kvalitete.

ST: Mod snimanja uz standardnu reprodukciju stereo zvuka.

STLP: Mod snimanja uz dugotrajnu reprodukciju stereo zvuka.

SP: Mod snimanja uz standardnu reprodukciju mono zvuka standardne kvalitete.

LP: Mod snimanja uz dugotrajnu reprodukciju mono zvuka.

Za snimanje zvuka bolje kvalitete, odaberite STHQ ili ST mod.

## Praćenje snimanja

Spojite priložene stereo slušalice u priključnicu  (slušalice) i pratite snimanje. Možete podesiti glasnoću zvuka u slušalicama tipkama VOL + ili VOL -, no razina snimanja se ne mijenja.

## Maksimalno vrijeme snimanja

Maksimalno vrijeme snimanja svih direktorija je kako slijedi.

### ICD-SX57

STHQ mod	ST mod	STLP mod
4 h 10 min	11 h 10 min	21 h 35 min

SP mod	LP mod
34 h 15 min	91 h 20 min

### ICD-SX67

STHQ mod	ST mod	STLP mod
8 h 35 min	22 h 50 min	44 h 00 min

SP mod	LP mod
69 h 40 min	185 h 55 min

## **ICD-SX77**

<b>STHQ mod</b>	<b>ST mod</b>	<b>STLP mod</b>
17 h 25 min	46 h 5 min	88 h 45 min

---

<b>SP mod</b>	<b>LP mod</b>
140 h 35 min	374 h 55 min

## **Snimanje zvuka iz određenog smjera**

Za snimanje zvuka iz određenog smjera, pomaknite preklopku DIRECTNL u položaj "ON". Funkcija je korisna ako želite snimiti određeni zvuk na konferenciji, sastanku i sl. U ovom slučaju, čak i ako odaberete stereo mod snimanja (STHQ, ST ili STLP), zvuk se snima mono. Ako upotrebljavate vanjski mikrofoni, preklopka DIRECTNL ne funkcioniše.



## Razni modovi snimanja

# Mod ručnog snimanja

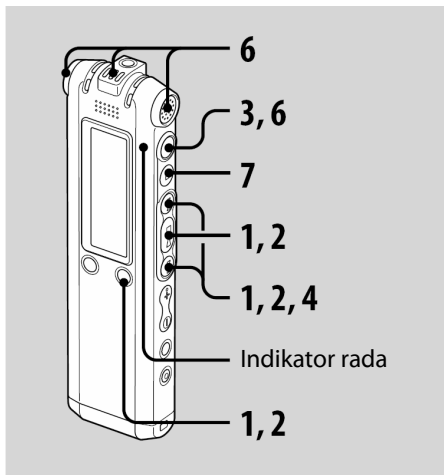

## 1 Odaberite mod ručnog snimanja u izborniku.

Odaberite "MANUAL" pritiskom na **◀◀** ili **▶▶** u izborniku "REC LEVEL" i zatim pritisnite **▶■**.

## 2 Odaberite mapu.

- ① Pritisnite **☰**/MENU za prikaz izbornika za odabir mape.
- ② Pritisnite **◀◀** ili **▶▶** za odabir mape u koju želite snimiti poruku i zatim pritisnite **▶■**.

## 3 Pritisnite i zadržite **●** (snimanje).

IC rekorder prelazi u pripravno stanje snimanja. Kad počnete govoriti u mikrofonski, skala razine snimanja se pomiče.

## 4 Podesite razinu snimanja.

Podesite maksimalnu razinu snimanja izvora zvuka na približno -12 dB na skali razine snimanja.

Ako se prikaže "OVER", pritisnite **◀◀** ili **▶▶** te podesite nižu razinu snimanja tako da se "OVER" više ne prikazuje. Na taj način se smanjuje izobličavanje zvuka.

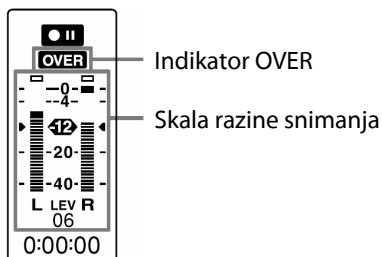

Pritisnite i zadržite ◀◀ ili ▶▶ za kontinuiranu promjenu razine snimanja. Također se prikazuje razina zvuka u obliku broja ispod skale razine snimanja.

**5 Izvršite ostala podešavanja za snimanje, kao što je "LCF (LOW CUT)", "LIMITER" i sl. preko izbornika.**

**6 Pokrenite snimanje.**

① Pritisnite ● (snimanje).

Indikator rada svijetli crveno i prikazuje se "REC".

Za vrijeme snimanja nije potrebno držati pritisnutom tipku ●.

② Govorite u ugrađeni mikrofون.

**7 Pritisnite ■ (stop) za zaustavljanje snimanja.**

## Automatsko pokretanje snimanja pri pojavi zvuka – VOR funkcija

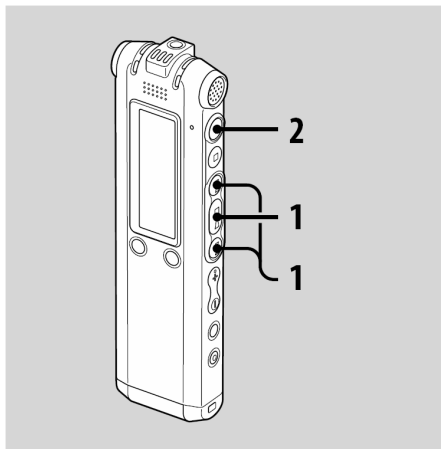

Kod snimanja uz AUTO AGC, podesite funkciju VOR (Voice Operated Recording) na "ON" u izborniku (str. 51).

- 1 Pritisnite **◀◀** ili **▶▶** za podešavanje "VOR" na "ON" u izborniku i zatim pritisnite **▶■**.

Na pokazivaču se prikazuje "VOR".

- 2 Pritisnite **●** (snimanje).

Snimanje započinje kad IC rekorder prepozna zvuk. Snimanje se pauzira kad se ne prepoznaje zvuk i trepću "VOR" i "●■■". Kad IC rekorder ponovno prepozna zvuk, snimanja se nastavlja.

## Isključivanje VOR funkcije

Podesite "VOR" na "OFF" u izborniku.

### ⚠ Napomene

Na funkciju VOR utječu okolni zvukovi. Podesite "MIC SENS" u izborniku u skladu s uvjetima snimanja. Ako snimanje nije zadovoljavajuće nakon promjene osjetljivosti mikrofona ili ako želite snimiti nešto važno, podesite "VOR" na "OFF" u izborniku.

## Dodavanje snimke u prethodno snimljenu poruku

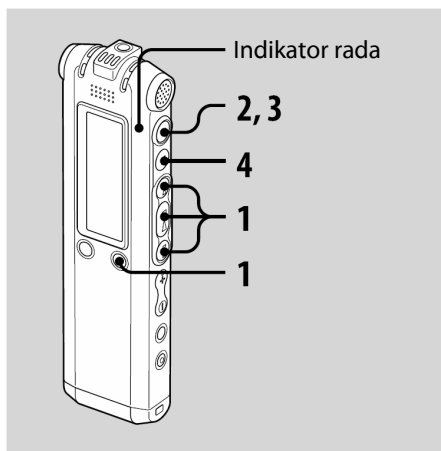

Ako je opcija "ADD/OVER" u izborniku podešena na "ADD", možete dodati snimku poruci koja se reproducira. Dodana snimka se umeće nakon tekuće poruke i računa se dijelom poruke.

- Nije moguće dodavanje snimke MP3 datoteci.

Tijekom reprodukcije poruke 3

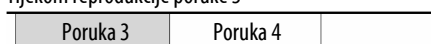

Nakon dodavanja snimke

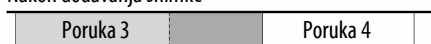

Dodana snimka

**1** Pritisnite **◀◀** ili **▶▶** za podešavanje "ADD/OVER" na "ADD" u izborniku i zatim pritisnite **▶■**.

**2** Tijekom reprodukcije pritisnite **●** (snimanje).

Prikazuje se "ADD REC? [REC] TO EXECUTE...".

Za podrobnosti o reprodukciji, pogledajte str. 34.

**3** Dok se prikazuje "ADD REC? [REC] TO EXECUTE", pritisnite **●** (snimanje).

Indikator rada svijetli crveno. Nova snimka se dodaje na kraj tekuće poruke.

**4** Pritisnite **■** (stop) za zaustavljanje snimanja.

## Umetanje snimke u prethodno snimljenu poruku

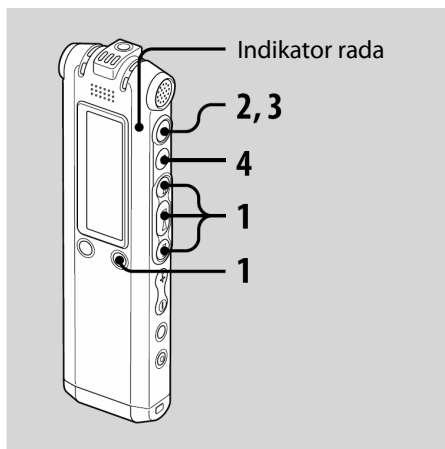

Ako ste u izborniku podesili "ADD/OVER" na "OVER", iza odabranog dijela poruke možete snimiti novu. Dio postojeće poruke iza odabranog dijela se briše.

- Nije moguće dodati snimku u MP3 datoteku.

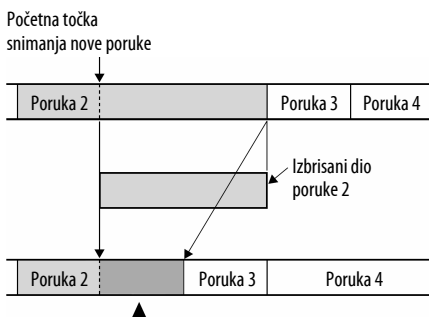

Nova snimka unutar poruke 2

**1** Pritisnite **◀◀** ili **▶▶** za podešavanje "ADD/OVER" na "OVER" u izborniku i zatim pritisnite **▶■**.

**2** Tijekom reprodukcije, pritisnite **●** (snimanje).

Prikazuje se "OVERWRITE REC? [REC] TO EXECUTE".

Podrobnosti o reprodukciji potražite na str. 34.

**3** Dok se prikazuje "OVERWRITE REC? [REC] TO EXECUTE", pritisnite **●** (snimanje).

Indikator rada će svijetliti crveno. Počinje snimanje.

**4** Pritisnite **■** (stop) za zaustavljanje snimanja.

## Dijeljenje poruke u dva dijela tijekom snimanja

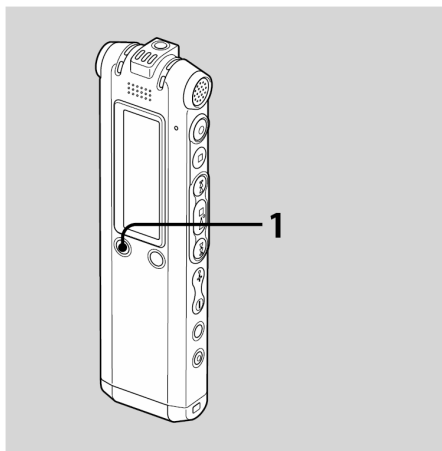

Poruku možete podijeliti tijekom snimanja tako da je podijeljena na dva dijela i svakom dijelu se dodjeljuje novi broj.

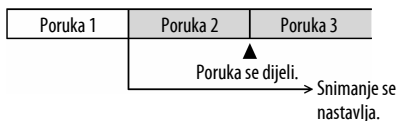

**1 Pritisnite DIVIDE/📌 (bookmark) tijekom snimanja.**

Animacija koja označava dijeljenje prikazuje se ispod skale razine. Novi broj poruke se dodaje na mjestu gdje ste pritisnuli tipku. Poruka se dijeli na dva dijela i snimanje se nastavlja.

## Snimanje pomoću vanjskog mikrofona

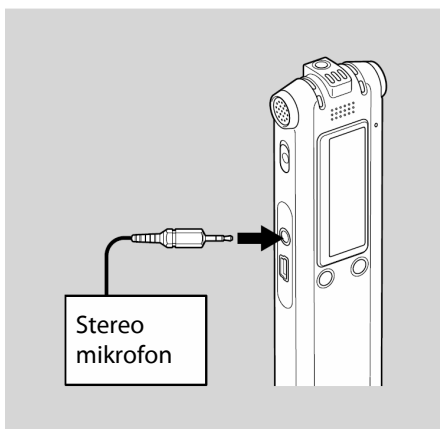

**1 Spojite vanjski mikroskop u priključnicu 📌 (mikroskop) dok je IC rekorder u stop modu.**

Na pokazivaču se prikazuje "SELECT INPUT".

**2** Pritisnite **◀◀** ili **▶▶** za odabir "MIC IN" i zatim pritisnite **▶■**.

**3** Govorite u vanjski mikrofoni i počnite snimati.

Ugrađeni mikrofoni se automatski isključuju.

Ako razina ulaznog signala nije dovoljna, podesite osjetljivost mikrofona i/ili razinu snimanja IC rekordera.

Ako spojite *plug in power* vrstu mikrofona, mikrofoni se automatski napajaju iz IC rekordera.

## Ako IC rekorder nije u stop modu

Odaberite "MIC IN" pomoću izbornika odabirom "DETAIL MENU"->"SELECT INPUT"->"MIC IN" (str. 55).

### Preporučeni mikrofoni

Možete upotrijebiti Sony ECM-CS10 ili ECM-CZ10 *electret* kondenzatorski mikrofoni (opcija).

## Snimanje iz drugih izvora

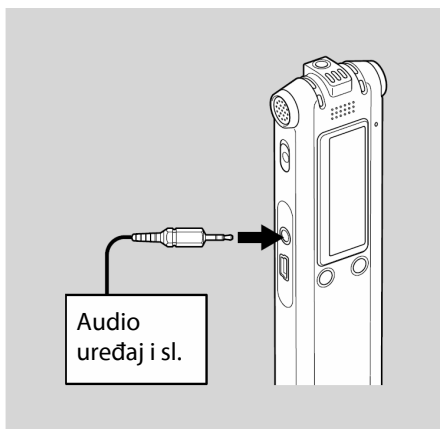

**1** Spojite drugi uređaj s IC rekorderom dok je IC rekorder u stop modu.

Spojite izlaznu audio priključnicu drugog uređaja (stereo mini priključak) s priključnicom  (mikrofon) na IC rekorderu pomoću audio priključnog kabela\*.

Na pokazivaču se prikazuje "SELECT INPUT".



**2** Pritisnite **◀◀** ili **▶▶** za odabir "AUDIO IN" i zatim pritisnite **▶■**.

### **3** Pokrenite snimanje.

Ugrađeni mikrofoni se automatski isključuju i snima se zvuk iz priključenog uređaja.

Ako razina ulaznog signala nije dovoljna, podesite osjetljivost mikrofona i/ili razinu snimanja IC rekordera.

\* **Dodatan audio spojni kabel (nije isporučen)**

	<b>U IC rekorder</b>	<b>U drugi uređaj</b>
RK-G139 HG	Stereo mini priključak (bez otpornika)	Mini priključak (mono) (bez otpornika)
RK-G136 HG	Stereo mini priključak (bez otpornika)	Stereo mini priključak (bez otpornika)

## **Ako IC rekorder nije u stop modu**

Odaberite "AUDIO IN" pomoću izbornika odabirom "DETAIL MENU"- "SELECT INPUT" - "AUDIO IN" (str. 55).

---

## **Snimanje zvuka iz telefona ili mobilnog telefona**

Možete upotrijebiti *electret* kondenzatorski mikrofoni sa slušalicama ECM-TL1 (opcija) za snimanje zvuka iz telefona ili mobilnog telefona.

Podrobnosti o načinu spajanja potražite u uputi za uporabu mikrofona ECM-TL1.

## Reprodukcija poruka

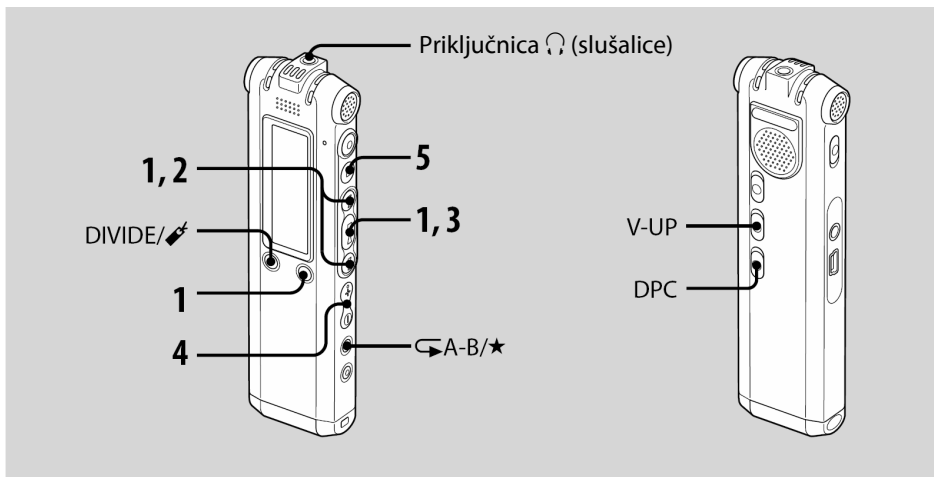

### 1 Odaberite mapu.

- 1 Pritisnite /MENU.
- 2 Pritisnite ili za odabir mape i zatim pritisnite .

### 2 Pritisnite ili za odabir broja poruke.

### 3 Pritisnite za pokretanje reprodukcije.

### 4 Podesite glasnoću tipkama VOL +/-.

### 5 Pritisnite za zaustavljanje reprodukcije.

Nakon reprodukcije jedne poruke, IC rekorder se zaustavlja na početku sljedeće poruke.

## Slušanje uz veću kvalitetu zvuka



### • Slušanje preko slušalica:



Priključite isporučene stereo slušalice u priključnicu  (slušalice). Ugrađeni zvučnik se automatski isključuje.

### • Slušanje preko vanjskog zvučnika:

Spojite aktivni ili pasivni zvučnik (opcija) u priključnicu  (slušalice).

## Brzo pronalaženje željenog mjesta za reprodukciju (Easy Search)

Ako je "EASY SEARCH" podešen na "ON" (str. 52) u izborniku, možete brzo pronaći mjesto od kojeg želite pokrenuti reprodukciju pritiskom tipke  ili  više puta tijekom reprodukcije ili pauze reprodukcije.

Jednim pritiskom na tipku , vraćate se približno 3 sekunde ili prelazite naprijed približno 10 sekundi jednim pritiskom na tipku . Funkcija je korisna kod pronalaženja željenog mjesta u duljim snimkama.

## Pretraživanje prema naprijed/ unatrag tijekom reprodukcije

### • Pretraživanje prema naprijed:

Pritisnite i zadržite  tijekom reprodukcije i otpustite tipku na mjestu gdje želite nastaviti reprodukciju.

### • Pretraživanje unatrag:

Pritisnite i zadržite  tijekom reprodukcije i otpustite na mjestu gdje želite nastaviti reprodukciju.

IC rekorder pretražuje uz malu brzinu uz zvuk reprodukcije. Funkcija je korisna za preslušavanje riječ po riječ unatrag ili naprijed. Nakon toga, ako pritisnete i zadržite tipku, IC rekorder započinje pretraživati većom brzinom. Tijekom pretraživanja prema naprijed/unatrag, prikazuje se brojač, bez obzira na postavku "DISPLAY" (str. 51).

## Kad se poruke reproduciraju do kraja posljednje poruke

- Kod reprodukcije ili ubrzane reprodukcije do kraja zadnje poruke, "MESSAGE END" zatrepće 5 puta i indikator rada svijetli zeleno. (Ne čuje se zvuk reprodukcije.)
- Kad "MESSAGE END" prestane treptati i indikator rada se isključi, IC rekorder se zaustavlja na početku zadnje poruke.
- Ako pritisnete i zadržite **◀◀** dok trepće "MESSAGE END", poruke se ponovno reproduciraju uz ponavljanje i normalna reprodukcija će se nastaviti na mjestu gdje otpustite tipku.
- Ako je zadnja poruka duga i želite početi reprodukcije negdje dalje u poruci, pritisnite i zadržite **▶▶** za prijelaz na kraj poruke i zatim pritisnite **◀◀** dok trepće "MESSAGE END" za povratak na željeno mjesto.
- Za ostale poruke (osim zadnje), prijedite na početak sljedeće poruke i reproducirajte unatrag do željenog mjesta.

Za	Učinite sljedeće
zaustavljanje na trenutnom položaju (funkcija pauze reprodukcije)	Pritisnite <b>■</b> (stop) ili <b>▶■</b> . Za nastavak reprodukcije od tog mjesta, ponovno pritisnite <b>▶■</b> .
povratak na početak trenutne poruke*	Jednom pritisnite tipku <b>◀◀</b> .**
prijelaz na sljedeću poruku	Više puta pritisnite tipku <b>◀◀</b> . (Kada je uređaj zaustavljen, pritisnite i zadržite tipku kako biste preskakali poruke bez prekida.)
prijelaz na sljedeću poruku*	Jednom pritisnite tipku <b>▶▶</b> .**
prijelaz na sljedeće poruke	Više puta pritisnite tipku <b>▶▶</b> . (Kada je uređaj zaustavljen, pritisnite i zadržite tipku kako biste preskakali poruke bez prekida.)

\* Ako ste umetnuli oznaku (bookmark) u poruku, IC rekorder se zaustavlja na tom mjestu.

\*\* Funkcije su dostupne kad je opcija "EASY SEARCH" u izborniku podešena na "OFF" (str. 52).

## Različiti načini reprodukcije

U izborniku "PLAY MODE" možete odabrati reprodukciju "1 FILE" (reprodukcija jedne poruke/datoteke jednom), "FOLDER" (kontinuirana reprodukcija svih poruka/datoteka u odabranoj mapi), "ALL" (kontinuirana reprodukcija svih snimljenih poruka/datoteka) (str. 52).

## Ponavljanje reprodukcije poruke

Tijekom reprodukcije pritisnite i zadržite tipku ►■ dok se ne prikaže "↶1". Ponavljat će se reprodukcija odabrane poruke.

Za nastavak normalne reprodukcije, ponovno pritisnite ►■.

## Pojačavanje basova

Podesite "EFFECT" na "BASS1" ili "BASS2" u izborniku (str. 52).

---

## Podešavanje zvuka reprodukcije pojačanog zvuka – Digital Voice Up funkcija

Ako pomaknete preklopku V-UP na "ON", pojačava se niža razina snimljene poruke i tako vam omogućuje da bolje čujete tihe zvukove.

Možete podesiti "MAX" ili "MID" uz "V-UP LEVEL" u izborniku (str. 57).

## Za povratak na normalnu reprodukciju

Pomaknite preklopku V-UP natrag na "OFF".

---

## **Podešavanje brzine reprodukcije – DPC (funkcija Digital Pitch Control)**

Kad pomaknete preklopku DPC na "ON", u izborniku možete podesiti brzinu reprodukcije između +200% i –75% normalne brzine.

Poruka se reproducira uz normalan zvuk zahvaljujući digitalnoj obradi zvuka.

**1 Pomaknite preklopku DPC na "ON".**

**2 Podesite brzinu reprodukcije u izborniku "DPC" (str. 51).**

## **Za nastavak normalne reprodukcije**

Pomaknite preklopku DPC na "OFF".

---

## **Ponavljanje željenog odsječka poruke – A - B Repeat**

**1 Tijekom reprodukcije kratko pritisnite  (ponavljanje) A-B/★ (prioritet) za odabir točke A.**

Prikazuje se "A-B B?".

**2 Ponovno kratko pritisnite  (ponavljanje) A-B/★ (prioritet) za odabir završne točke B.**

Prikazuje se " A-B" i ponavlja se reprodukcija odabranog odsječka.

## **Za nastavak normalne reprodukcije**

Pritisnite  .

## **Za promjenu odabranog odsječka A-B**

Tijekom reprodukcije odsječka A-B, ponovno pritisnite  A-B/★ (prioritet) i krenite od koraka 1 gore.

---

## Umetanje oznake (bookmark)

Možete dodati oznaku (bookmark) na željeno mjesto u poruci i upotrijebiti je tijekom reprodukcije. U svaku poruku se može dodati samo jedna oznaka.

### 1 Tijekom reprodukcije iz u stop modu, pritisnite **DIVIDE/** (bookmark) dulje od jedne sekunde.

Oznaka se dodaje i "  " (bookmark) trepće tri puta.

Ako dodate oznaku u poruku koja već sadrži oznaku, prethodna oznaka se briše i umeće se nova na odabrano mjesto.

## Za pokretanje reprodukcije od oznake

Pritisnite **⏮** ili **⏭** dok je IC rekorder u stop modu. Kad jednom zatrepće "  " (bookmark), pritisnite **▶■**.

## Za brisanje oznake

Podesite "ERASE BKMRK" na "YES" u izborniku (str. 54).

### Napomene

- Nije moguće dodati oznaku (bookmark) u MP3 zapis.
- Nije moguće dodati oznaku (bookmark) na sam početak ili kraj poruke.

# Reprodukcija poruke u željeno vrijeme pomoću alarma









U željeno vrijeme možete podesiti oglašavanje alarma i početak reprodukcije željene poruke. Poruke možete reproducirati željenog datuma, jednom tjedno ili u isto vrijeme svaki dan. Možete podesiti do 30 alarma.

## Napomene





















- Ukoliko nije podešen sat ili ukoliko nema snimljenih poruka, alarm se ne može podesiti.
- Ako se prikaže  kao indikator mape, nije moguće podesiti alarm (str. 66).
- Alarm se oglašava čak i ako podesite "BEEP" na "OFF" u izborniku (str. 53).

**1 Odaberite poruku koju želite reproducirati s alarmom.**

**2 Uđite u mod podešavanja alarma.**

- ① Odaberite "ALARM" u izborniku i pritisnite  .
- ② Pritisnite   ili   za odabir "NEW" i pritisnite  .

**3 Podesite datum i vrijeme alarma.**

- ① Pritisnite   ili   za odabir "DATE", dan u tjednu ili "DAILY" te zatim pritisnite  .
- ② **Ako odaberete "DATE":**  
Podesite redom mjesec, datum, sat i minute prema opisu u "Korak 2: Podešavanje sata" na str. 17 i zatim pritisnite  . Prikazuje se "EXECUTING..." i postavke.  
**Ako odaberete dan u tjednu ili "DAILY":**  
Pritisnite   ili   za podešavanje sati i zatim pritisnite  , pritisnite   ili   za podešavanje minuta i zatim pritisnite  . Prikazuje se "EXECUTING..." i postavke.

Postupak podešavanja je završen i na pokazivaču se prikazuje indikator alarma "".



## **Kad dođe podešeni datum i vrijeme**

Istovremeno se oglašava alarm na 10 sekundi i počinje reprodukcija odabrane poruke.

Kad je završena reprodukcija, IC rekorder se automatski zaustavlja na početku odabrane poruke.

## **Za ponovno slušanje iste poruke**

Pritisnite ►■ i ista poruka će se ponovno reproducirati od početka.

## **Za isključivanje alarma prije početka reprodukcije**

Pritisnite tipku ■ dok se čuje zvuk alarma. Reprodukciju možete zaustaviti i ukoliko su tipke blokirane funkcijom HOLD.

## **Za promjenu podešenja alarma**

**1** Odaberite "ALARM" – "LIST" u izborniku i zatim pritisnite ►■.

Prikazuje se lista alarma.

**2** Pritisnite I◀◀ ili ▶▶I za odabir postavke koju želite promijeniti i zatim pritisnite ►■.

**3** Pritisnite I◀◀ ili ▶▶I za odabir "EDIT" i zatim pritisnite ►■.

**4** Odaberite "DATE", dan u tjednu ili "DAILY" te zatim pritisnite ►■.

**5** Podesite datum i vrijeme te pritisnite ►■.

Prikazuje se "EXECUTING..." i zatim postavke.

## Za poništenje podešenja alarma

Slijedite korake 1 i 2 iz "Za promjenu podešenja alarma". U koraku 3 odaberite "CANCEL" i pritisnite ►■. Prikazuje se "CANCEL ALARM?". Pritisnite ◀◀ ili ▶▶ za odabir "YES" i pritisnite ►■. Alarm je poništen i s pokazivača nestaje indikator alarma.

### ■ Napomene

- Uz svaku poruku može se podesiti samo jedan alarm.
  - Ukoliko se alarm oglasi tijekom reprodukcije druge poruke s podešenjem alarma, ona će se prekinuti i reproducirat će se nova poruka.
  - Ukoliko je u podešeno vrijeme alarma u tijeku snimanje, alarm će se u trajanju od 10 sekundi oglasiti nakon snimanja. Kada istekne podešeno vrijeme alarma, na pokazivaču će treptati oznaka "(●)".
  - Ukoliko tijekom snimanja istekne vrijeme podešeno za više alarma, nakon snimanja će se reproducirati samo prva poruka.
  - Ukoliko vrijeme alarma istekne dok je IC rekorder u načinu rada s izbornicima, alarm će se oglasiti i izbornici će se zatvoriti.
- Ukoliko podijelite poruku za koju ste podesili alarm, reproducirat će se samo prvi dio poruke.
  - Podešenje alarma se ne poništava nakon završetka reprodukcije poruke alarma.
  - Nakon podešavanja 30 alarma, nije moguće podešavanje novog alarma. Prvo poništite neki alarm.
  - Ako obrišete poruku na koju ste podesili alarm, alarm će se također poništiti.

## Brisanje poruka

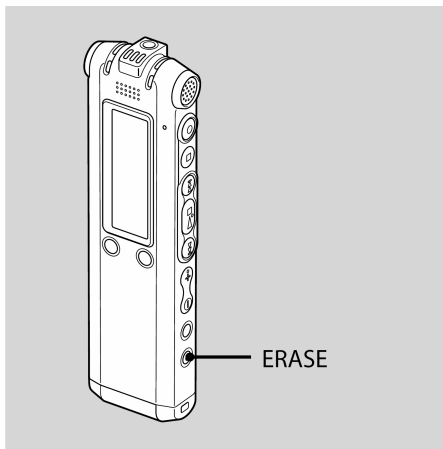

Poruke možete brisati jednu po jednu ili možete odjednom izbrisati sve poruke u odabranoj mapi.

### **Napomena**

Kad se poruka jednom obriše, ne može se više vratiti.

## Brisanje jedne po jedne poruke

Možete obrisati neželjene poruke i ostaviti sve ostale.

Kada je jedna poruka izbrisana, ostalim porukama se ponovno dodjeljuju brojevi kako između poruka ne bi ostala praznina.

- 1 Pritisnite ERASE tijekom reprodukcije poruke koju želite izbrisati ili pritisnite ERASE duže od 1 sekunde dok je reprodukcija zaustavljena.**

Prikazuje se naslov poruke, broj poruke i "ERASE? [ERASE] TO EXECUTE" i poruka će se reproducirati.

- 2 Ponovno pritisnite ERASE dok se prikazuje "ERASE? [ERASE] TO EXECUTE".**

Poruka je izbrisana i preostalim porukama se ponovno dodjeljuju brojevi.

## Za odustajanje od brisanja

Pritisnite ■ (stop).

---

## **Brisanje svih poruka u direktoriju**

Odaberite "ERASE ALL" u izborniku (str. 54).

## Uređivanje poruka

# Dijeljenje poruke u dva dijela

Poruku možete podijeliti tijekom reprodukcije, tako da je tada poruka podijeljena na dva dijela te je podijeljenoj poruci dodan novi broj poruke.

Dijeljenjem poruke možete na vrlo jednostavan način pronaći željeni dio poruke koji želite reproducirati nakon dužeg snimanja, primjerice sastanka. Poruke je moguće dijeliti dok ukupan broj poruka u mapi ne dosegne broj 999 ili dok ukupan broj poruka u svim mapama  ne dosegne 1 012.

### Napomene

- Za dijeljenje poruke potreban je određeni prostor u memoriji. Podrobnosti potražite u "Ograničenja sustava" na str. 79.
- Ako podijelite poruku s oznakom prioriteta, oznake prioriteta se dodaju na oba dijela podijeljene poruke.
- Ako podijelite poruku s naslovom, noviji dio poruke će zadržati isti naslov.

- Ne može se podijeliti poruka na samom početku ili kraju ili u blizini oznake (bookmark).
- MP3 datoteke se ne mogu dijeliti.

Poruka 1	Poruka 2	Poruka 3	
	▲ ↓ Poruka je podijeljena		
Poruka 1	Poruka 2	Poruka 3	Poruka 4

Broj poruka se povećava.

## 1 Tijekom reprodukcije pritisnite **DIVIDE/** (bookmark).

Prikazuje se naslov poruke, broj poruke i "DIVIDE? [DIVIDE] TO EXECUTE".

## 2 Ponovno pritisnite **DIVIDE/** (bookmark).

Brojevi sljedećih poruka će se povećati za jedan.

## Premještanje poruka u drugu mapu

### ■ Napomena

Dok se uz mapu prikazuje indikator "📁", poruka se ne može premjestiti (str. 66).

- 1 Odaberite poruku koju želite premjestiti.**
- 2 Odaberite "MOVE" u izborniku i pritisnite ►■.**
- 3 Pritisnite ◀◀ ili ▶▶ za odabir mape u koju želite premjestiti poruku i zatim pritisnite ►■.**

Prikazuje se "EXECUTING..." i poruka se premješta u odredišnu mapu.

Kad premjestite poruku u drugu mapu, originalna poruka u prethodnoj mapi se briše.

### Za odustajanje od premještanja poruke

Pritisnite ■ (stop) prije koraka 3.

## Dodavanje oznake prioriteta – Priority Mark funkcija

Možete dodati oznake prioriteta (★) važnim porukama. Na raspolaganju su četiri razine: "★★★★" (najvažnija), "★★★", "★★" i bez oznake prioriteta. Oznake prioriteta možete dodati u stop modu i tijekom reprodukcije.

- Oznake prioriteta se ne mogu dodati MP3 datotekama.

- 1 Odaberite poruku koju želite označiti.**
- 2 Pritisnite i zadržite ⇐A-B/★ (prioritet).**  
Trepće indikator "★".
- 3 Ponovno pritisnite i zadržite ⇐A-B/★ (prioritet) za dodavanje oznake prioriteta.**



Svakim pritiskom i zadržavanjem tipke ⇐A-B/★, oznake prioriteta se izmjenjuju na sljedeći način:

→ Bez oznake → ★ → ★★★ → ★★★★★

# Podešavanje preko izbornika

- 1 Pritisnite i zadržite /MENU dulje od jedne sekunde za otvaranje izbornika.

Prikazuje se izbornik.

- 2 Pritisnite  ili  za odabir opcije izbornika koju želite podesiti i zatim pritisnite .

- 3 Pritisnite  ili  za odabir postavke i zatim pritisnite .

- 4 Pritisnite  za zatvaranje izbornika.

### Napomena

Ako jednu minutu ne pritisnete nijednu tipku, izbornik se automatski zatvara i pokazivač se vraća na normalan prikaz.

### Za povratak na prethodni prikaz



Pritisnite /MENU dok je prikazan izbornik.

## Postavke izbornika

Opcije izbornika	Način rada (○ : moguće podešavanje/ – : podešavanje nije moguće)	Stop mod	Mod reprodukcije	Mod snimanja
	<b>Postavke</b>			
REC MODE	LP, SP, STLP, ST, STHQ	○	–	–
MIC SENS	LOW, HIGH	○	–	○
LCF (LOW CUT)	ON, OFF	○	–	○
REC LEVEL	AUTO_AGC, MANUAL	○	–	○
VOR	ON, OFF	○	–	○
DISPLAY	ELAPSE, REMAIN, REC DATE	○	○	–
DPC	n% (n=-75 - +200)	○	○	–
EFFECT	BASS1, BASS2, OFF	○	○	–
EASY SEARCH	ON, OFF	○	○	–
PLAY MODE	1 FILE, FOLDER, ALL	○	○	–
ADD/OVER	ADD, OVER, OFF	○	–	–
BEEP	ON, OFF	○	–	–
LED	ON, OFF	○	–	–
BACKLIGHT	10 SEC, 60 SEC, OFF	○	–	–
ERASE ALL	ERASE ALL? → YES, NO	○	–	–
ERASE BKM RK	ERASE BOOKMARK? → YES, NO	○	–	–
MOVE	(Mapa za premještanje)	○	○	–
ALARM	NEW, LIST → EDIT, CANCEL	○	–	–



Opcije izbornika	Način rada (○ : moguće podešavanje/ – : podešavanje nije moguće)	Stop mod	Mod reprodukcije	Mod snimanja
Postavke				
DETAIL MENU		○	○	○
LIMITER	ON, OFF	○	–	○
SELECT INPUT	MIC IN, AUDIO IN	○	–	○
DATE&TIME	MANUAL, AUTO	○	–	–
FORMAT	ERASE ALL DATA? → YES, NO	○	–	–
USB CHARGE	ON, OFF	○	–	–
V-UP LEVEL	MID, MAX	○	○	–

<b>Opcije izbornika</b>	<b>Postavke (*: Početna postavka)</b>
REC MODE	<p><b>Odabir moda snimanja.</b></p> <p>STHQ*: Snimanje stereo zvuka visoke kvalitete.</p> <p>ST: Snimanje kvalitetnog stereo zvuka.</p> <p>STLP: Dugotrajno snimanje stereo zvuka.</p> <p>SP: Snimanje kvalitetnog mono zvuka.</p> <p>LP: Dugotrajno snimanje mono zvuka.</p>
MIC SENS	<p><b>Podešavanje osjetljivosti mikrofona. Ako je "REC LEVEL" podešen na "AUTO_AGC", postavka je aktivna.</b></p> <p>HIGH *: Za snimanje na sastancima ili tihim i/ili prostranim mjestima.</p> <p>LOW : Za snimanje diktata ili na bučnim mjestima.</p>
LCF (LOW CUT)	<p><b>Filtrira sve frekvencija ispod 200 Hz za smanjenje šumova vjetra (Low Cut Filter).</b></p> <p>OFF*: LCF funkcija isključena.</p> <p>ON: LCF funkcija uključena.</p>



<b>Opcije izbornika</b>	<b>Postavke (*: Početna postavka)</b>
REC LEVEL	<p><b>Podešavanje snimanja pomoću AGC ili ručno.</b></p> <p>AUTO_AGC*:  Razina snimanja se podešava automatski i može se snimati bez izobličavanja zvuka. Osjetljivost mikrofona se može podešavati promjenom postavke "MIC SENS".</p> <p>MANUAL:  Razinu snimanja možete podesiti ručno (str. 25).</p>
VOR	<p><b>Podešavanje funkcije VOR (Voice Operated Recording).</b></p> <p><b>Funkcija je aktivna ako je "REC LEVEL" podešen na "AUTO_AGC".</b></p> <p>OFF*:  Funkcija VOR ne radi.</p> <p>ON:  Funkcija VOR je aktivirana kad pritisnete ● (snimanje). Snimanje započinje kad IC rekorder prepozna zvuk i pauzira se kad zvuka više nema. Tako se izbjegava snimanje kad nema zvuka.</p>
DISPLAY	<p><b>Promjena načina prikaza. (Prikaz za vrijeme reprodukcije/stop moda)</b></p> <p>ELAPSE*:  Proteklo vrijeme reprodukcije jedne poruke.</p> <p>REMAIN:  Preostalo vrijeme reprodukcije jedne poruke.</p> <p>REC DATE:  Datum i vrijeme snimanja.</p>
DPC	<p><b>Podešavanje DPC (Digital Pitch Control) funkcije.</b></p> <p>Kad pomaknete preklopu DPC na "ON", možete podesiti brzinu reprodukcije između +200% do -75%. Brzina se podešava u koracima od 10% prema + i 5% prema –.</p> <p>–30%*</p>

<b>Opcije izbornika</b>	<b>Postavke (*: Početna postavka)</b>
<b>EFFECT</b>	<p><b>Podlašavanje pojačanja basova tijekom reprodukcije.</b></p> <p>OFF*: Funkcija EFFECT ne radi.</p> <p>BASS1: Naglašavaju se basovi.</p> <p>BASS2: Jače naglašavanje basova.</p> <p><b>■ Napomena</b> Kod reprodukcije poruka preko zvučnika, funkcija EFFECT ne radi.</p>
<b>EASY SEARCH</b>	<p><b>Podlašavanje funkcije jednostavnog pretraživanja.</b></p> <p>OFF*: Funkcija jednostavnog pretraživanja ne radi. Kad pritisnete <b>◀◀</b> ili <b>▶▶</b>, prelazi se na sljedeću ili prethodnu poruku.</p> <p>ON: Možete prijeći približno 10 sekundi prema naprijed pritiskom na <b>▶▶</b> ili oko 3 sekunde unatrag pritiskom na <b>◀◀</b>. Funkcija je korisna kod traženja željenog mjesta u dugoj snimci.</p>
<b>PLAY MODE</b>	<p><b>Odabir načina reprodukcije.</b></p> <p>FOLDER*: Kontinuirana reprodukcija poruka u jednoj mapi.</p> <p>ALL: Kontinuirana reprodukcija svih poruka.</p> <p>1 FILE: Kad se reproducira poruka, IC rekorder se zaustavlja na početku sljedeće poruke.</p>

<b>Opcije izbornika</b>	<b>Postavke (*: Početna postavka)</b>
ADD/OVER	<p>Možete dodati snimku prethodnoj snimci ili presnimati snimku tijekom reprodukcije.</p> <p>OFF*: Nije moguće dodavanje ili presnimavanje.</p> <p>ADD: Moguće je dodavanje snimke.</p> <p>OVER: Moguće je presnimati poruku.</p>
BEEP	<p><b>Uključivanje ili isključivanje signalnog zvuka.</b></p> <p>ON*: Čuje se zvuk kao znak aktiviranja funkcije.</p> <p>OFF: Ne čuje se zvuk.</p>
LED	<p><b>Uključivanje i isključivanje indikatora rada tijekom uporabe.</b></p> <p>ON*: Indikator rada svijetli ili trepće tijekom snimanja ili reprodukcije.</p> <p>OFF: Indikator rada ne svijetli niti trepće tijekom rada.</p>

**📌 Napomena**

Dok je IC rekorder spojen s računalom pomoću USB kabela, indikator rada svijetli ili trepće čak i ako je "LED" podešen na "OFF".

<b>Opcije izbornika</b>	<b>Postavke (*: Početna postavka)</b>
<b>BACKLIGHT</b>	<p><b>Uključivanje ili isključivanje pozadinskog osvjetljenja pokazivača.</b></p> <p>10 SEC*: Pozadinsko osvjetljenje svijetli do 10 sekundi.</p> <p>60 SEC: Pozadinsko osvjetljenje svijetli do 60 sekundi.</p> <p>OFF: Pozadinsko osvjetljenje se ne aktivira čak ni tijekom rukovanja uređajem.</p>
<b>ERASE ALL</b>	<p><b>Obrisat će se sve poruke u odabranoj mapi.</b></p> <p>Pritisnite /MENU za povratak na prikaz mape prije brisanja poruke i odabir mape iz koje želite obrisati sve poruke te zatim prijedite u izbornik i odaberite "YES".</p>
<b>ERASE BKMRK</b>	<p><b>Poništiti će se oznaka (bookmark) u odabranoj poruci.</b></p> <p>Pritisnite /MENU za povratak na prikaz mape prije brisanja oznake i odabir mape iz koje želite obrisati oznaku te zatim prijedite u izbornik i odaberite "YES".</p>
<b>MOVE</b>	<p><b>Odabrana poruka prebacit će se u odabranu mapu.</b></p> <p>Pritisnite /MENU za povratak na prikaz mape prije prebacivanja poruke i odaberite mapu iz koje želite prebaciti poruku.</p>

---

<b>Opcije izbornika</b>	<b>Postavke (*: Početna postavka)</b>
-------------------------	---------------------------------------

---

<b>ALARM</b>	<b>Podešavanje alarma.</b> NEW*: Podesite DATE za reprodukciju, SUN (nedjelja), MON (ponedjeljak), TUE (utorak), WED (srijeda), THU (četvrtak), FRI (petak), SAT (subota) ili DAILY (svaki dan). LIST: Prikazuje se lista brojeva poruka, datuma ili dana u tjednu za koje su već podešeni alarmi. EDIT: Možete promijeniti odabrani datum ili dan u tjednu. CANCEL: Možete poništiti alarm odabranog datuma ili dana u tjednu.
--------------	---

---

## DETAIL MENU

<b>LIMITER</b>	<b>Automatsko podešavanje ulazne razine kako bi se spriječilo izobličavanje zvuka do kojeg dolazi kod ulaza presnažnog zvuka.</b> ON*: Aktivirana je funkcija LIMITER. OFF: Isključena je funkcija LIMITER.
----------------	---

### **Napomena**

Ova postavka je aktivna ako je postavka "REC LEVEL" podešena na "MANUAL".

---

<b>SELECT INPUT</b>	<b>Odabir vanjskog ulaza za snimanje spojenog na priključnicu  (mikrofon).</b> MIC IN*: Odaberite kod snimanja poruka pomoću vanjskog mikrofona. AUDIO IN: Odaberite kod snimanja s druge opreme.
---------------------	--

---

Opcije izbornika	Postavke (*: Početna postavka)
DATE & TIME	<p><b>Podešavanje sata.</b></p> <p>AUTO*: Kad je IC rekorder spojen s računalom na kojem je pokrenut Digital Voice Editor, sat se automatski podešava preko računala.</p> <p>MANUAL: Sat možete podesiti podešavanjem godine, mjeseca, dana, sata i minute navedenim redom.</p>
FORMAT	<p><b>Formatiranje uređaja nakon prikaza poruke "ERASE ALL DATA?"</b></p> <p>NO*: Uređaj se ne formatira.</p> <p>YES: Uređaj se formatira.</p> <p><b>■ Napomena</b></p> <p>Funkciju formatiranja IC rekordera upotrijebite za formatiranje memorije. Ako formatirate IC rekorder pomoću računala, zvuk se može iznenada prekinuti i vrijeme snimanje može biti skraćeno.</p>



Opcije izbornika	Postavke (*: Početna postavka)
USB CHARGE	<p data-bbox="368 280 967 304">Odabir hoće li se baterije puniti preko USB spajanja ili ne.</p> <p data-bbox="368 312 418 336">ON*: Baterije se pune.</p> <p data-bbox="368 373 418 397">OFF: Baterije se ne pune.</p> <p data-bbox="368 464 530 488"><b>■ Napomena</b></p> <p data-bbox="368 501 995 580">Ako upotrebljavate USB AC adapter (nije isporučen) za spajanje IC rekordera u zidnu utičnicu, baterije se mogu puniti bez obzira na ovu postavku.</p>
V-UP LEVEL	<p data-bbox="368 600 1023 655"><b>Kad je postavka VOICE UP podešena na "ON", pojačava se zvuk tako da se lakše čuju nečujni dijelovi zapisa.</b></p> <p data-bbox="368 663 430 687">MAX*: Jače podešavanje razine VOICE UP.</p> <p data-bbox="368 724 418 748">MID: Srednje podešavanje razine VOICE UP.</p>

## **Uporaba isporučenog Digital Voice Editor softvera**

### **Mogućnosti Digital Voice Editor softvera**

Digital Voice Editor softver omogućuje prikaz poruka na monitoru računala, pohranu na tvrdi disk računala, te reprodukciju i uređivanje računalom.

- Prijenos poruka s IC rekordera na računalo
- Pohranu poruka s IC rekordera na tvrdi disk računala
- Gledanje, reprodukcija ili uređivanje poruka na računalu
- Prijenos poruka s računala natrag na IC rekorder; MP3 datoteku možete dodati bez konvertiranja.
- Slanje govornih *e-mail* poruka uporabom MAPI *e-mail* softvera

- Uporaba transkripcijskih ključeva za reprodukciju poruke i njenu transkripciju uporabom tekst-procesora ili alata za obradu.
- Transkripciju poruke s IC rekordera uporabom Dragon NaturallySpeaking® softvera za prepoznavanje govora (samo kad je na računalo instaliran softver Dragon NaturallySpeaking verzija 5.0 (ili noviji) po izboru ili Professional).
- Uporabom programa CD Recording Tool for DVE možete reproducirati zapise s CD-a uloženog u CD uređaj računala i pohraniti ih na tvrdi disk računala u formatu kojeg podržava Digital Voice Editor. Pohranjene datoteke možete zatim prenijeti na IC rekorder koristeći Digital Voice Editor.
- Izrada audio CD ili data CD diska pomoću alata CD Burning Tool for DVE.

Uporaba programa CD Recording Tool for DVE i/ili CD Burning Tool for DVE je ograničena na osobnu uporabu.

---

## Sistemske zahtjevi

Minimalna konfiguracija hardvera i sistemskog softvera je sljedeća.

- IBM PC/AT ili kompatibilno računalo
  - CPU: 266 MHz Pentium® II procesor ili jači
  - RAM: 64 MB ili više
  - Tvrdi disk: 70 MB ili više, ovisno o veličini i broju datoteka koje pohranjujete.
  - CD-ROM uređaj (Za kreiranje audio CD ili DATA CD diskova, potreban je CD-R/CD-RW pogon.)
  - Priključnica: USB (podržava USB Hi-Speed)
  - Zvučna kartica: Windows® XP Media Center Edition 2005, Windows® XP Media Center Edition 2004, Windows® XP Media Center Edition, Windows® XP Professional, Windows® XP Home Edition, Windows® 2000 Professional kompatibilna kartica
  - Monitor: High color (16-bitna boja) ili više, razlučivost 800 × 480 točaka ili više

- OS: Microsoft® Windows® XP Media Center Edition 2005/Windows® XP Media Center Edition 2004/Windows® XP Media Center Edition/Windows® XP Professional/Windows® XP Home Edition/Windows® 2000 Professional (Ovaj softver ne možete koristiti uz Windows® 95/Windows® 98/Windows® 98 Second Edition/Windows® Millennium Edition/Windows® NT.)

### Napomene

- Ovaj softver nije moguće koristiti na Macintosh računalu.
- Ovaj softver ne može raditi na nestandardnim računalima te na računalima s nadograđenim ili *multi-boot* operativnim sustavom.

### Napomena o transkripciji poruke

Kad za transkripciju poruke koristite Dragon NaturallySpeaking® softver za prepoznavanje govora, konfiguracija vašeg računala treba također omogućavati rad tog softvera.

## Napomena o slanju glasovnog e-maila

Kad koristite Microsoft® Outlook Express 5.0/5.5/6.0 za slanje poruke u glasovnom e-mailu, konfiguracija vašeg računala treba također omogućavati rad Outlook Expressa.

---

## Instaliranje softvera

Instalirajte Digital Voice Editor softver na tvrdi disk svog računala.

### Napomene

- Kad instalirate Digital Voice Editor, možete kreirati sve kompatibilne vrste datoteka osim DVF (TRC) datoteka. (Možete reproducirati DVF (TRC) datoteke.)  
**Kad instalirate obje vrste Digital Voice Editor, odaberite instalaciju drugog tipa preko prvoga kako bi se mogli koristiti svi kompatibilni formati datoteka.**
- Nemojte spajati IC rekorder na računalo prije instalacije pripadajućeg softvera. Također, nemojte odspajati ili spajati IC rekorder tijekom instalacije softvera; računalo možda neće prepoznati IC rekorder ili se softver neće instalirati pravilno.
- Zatvorite sve trenutno uključene programe prije instalacije Digital Voice Editor softvera.
- Kad instalirate ili deinstalirate softver u Windows® 2000 Professional, logirajte se na Windows pod korisničkim imenom "Administrator".
- Kad instalirate ili deinstalirate softver u Windows® XP Media Center Edition 2005/Windows® XP Media Center Edition 2004/Windows® XP Media Center Edition/Windows® XP Professional/Windows® XP Home Edition, logirajte se na Windows pod korisničkim imenom "Computer administrator". (Kako biste saznali li korisničko ime "Computer administrator", otvorite "User Accounts" u "Control Panel" i pogledajte dio ispod prikazanog korisničkog imena.)
- Kad je na računalo već instaliran softver "Memory Stick Voice Editor 1.0/1.1/1.2/2.0", instalacija isporučenog softvera će ga automatski ukloniti. (Poruke se ne brišu.)
- Nakon instalacije, također se instalira Microsoft DirectX modul ovisno o operativnom sustavu vašeg računala. Ovaj modul se ne briše kod deinstalacije softvera.
- Nakon instalacije Digital Voice Editor softvera, nemojte instalirati "Memory Stick Voice Editor 1.0/1.1/1.2/2.0". Digital Voice Editor neće raditi pravilno.
- Uporabom isporučenog softvera možete pohranjivati ili uređivati poruke na "Memory Stick" kartici.

**1 Provjerite da IC rekorder nije spojen i zatim uključite računalo te pokrenite Windows.**

**2 Uložite isporučeni CD-ROM u CD-ROM uređaj računala.**

Instalacija započinje automatski i pojavljuje se pozdravni prozor. Ako instalacija ne započne, dvaput kliknite [DVE Setup.exe] u direktoriju [English].

**Ako ste već instalirali prethodnu verziju Digital Voice Editora ili bilo koju verziju "Memory Stick Voice Editor" softvera**

Može se pojaviti dijaloški okvir za deinstalaciju prethodne verzije. (Poruke se ne brišu.) Slijedite upute na zaslonu kako biste deinstalirali softver i zatim počinje instalacija tekuće verzije.

**3 Slijedite prikazane upute.**

Kad se prikaže dijaloški okvir [Restart], kliknite [OK] za resetiranje računala. Time je instalacija dovršena.

**Kad je prikazan dijaloški okvir za odabir jezika pomoći**

Kliknite željeni jezik za prikaz pomoćnih informacija.

**Kad je prikazan dijaloški okvir za unos korisnikova imena**

Unesite ime korisnika za povlastice i ograničenja pri uporabi Digital Voice Editora.

## Napomene

- Jednom uneseno ime korisnika ne možete promijeniti, stoga ga zapišite i sačuvajte za buduću uporabu.
- Datotekom snimljenom s CD diska moguće je rukovati samo na računalu na kojem je i snimljena. Rukovanje datotekom ograničeno je na računala s istim imenom korisnika unesenim tijekom instalacije Digital Voice Editora. U slučaju pokušaja bilo kakvih nezakonitih preinaka, ili ako se datoteka ne koristi samo u privatne svrhe, ta datoteka može postati neupotreblijiva ili Digital Voice Editor može postati nefunkcionalan.

## Deinstaliranje softvera

Kad želite deinstalirati softver, primijenite sljedeći postupak.

**1** Kliknite [Start] i odaberite [Programs], [Sony Digital Voice Editor 3] i zatim [Uninstall].

Počinja deinstalacija.

**2** Slijedite prikazane upute.

## Napomena

Ako nakon instalacije želite ovaj softver premjestiti na drugi disk ili direktorij, trebate ga deinstalirati i ponovno instalirati. Softver ne radi pravilno ako jednostavno premjestite pripadajuće datoteke.

## Savjeti

- Deinstalaciju možete također pokrenuti klikom na [Start] i zatim odabirom [Settings], [Control Panel], i [Add/ Remove Programs].
- Deinstalacija ne uklanja datoteke poruka.

## Spajanje IC rekordera na vaše računalo

Podatke s IC rekordera možete prenijeti na računalo spojite li IC rekorder na računalo.

Spojnim USB kabelom isporučenim s IC rekorderom povežite USB priključnicu IC rekordera i računala.

Računalo prepoznaje IC rekorder čim spojite kabel. Kabel možete spojiti ili odspojiti kad su IC rekorder i računalo uključeni ili isključeni.

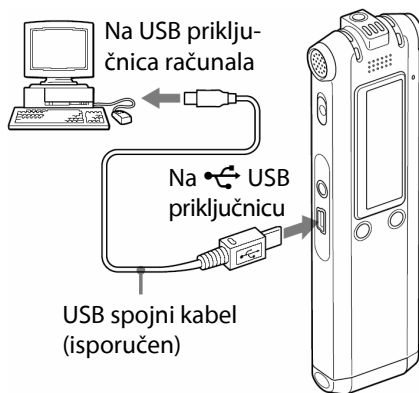

### **Napomene**

- Instalirajte Digital Voice Editor softver prije spajanja IC rekordera na računalo. U protivnom se može pojaviti poruka poput [Found New Hardware Wizard] kad spojite IC rekorder na računalo. U tom slučaju kliknite [Cancel].
- Nemojte spajati više od dvaju USB uređaja na svoje računalo. Neće biti zajamčeno normalno funkcioniranje.
- Nije zajamčena uporaba ovog IC rekordera s USB *hubom* ili USB produžnim kabelom.
- Ovisno o spojenim USB uređajima, moguće su greške u radu.
- Prije spajanja IC rekordera na računalo, provjerite jesu li u njega uložene baterije.

- Prije spajanja IC rekordera na računalo, provjerite je li zaustavljen.
- Savjetujemo vam da odspojite kabel s računala kad ne koristite Digital Voice Editor.

## Gledanje datoteka pomoći (Help)

Za detalje o svakom postupku pogledajte datoteke pomoći (Help).

### Pomoć



## Reprodukcija MP3 datoteka pomoću IC rekordera

Možete reproducirati MP3 datoteke iz svog računala na IC rekorderu. Postoje dva načina kopiranja MP3 datoteka na IC rekorder: pomoću Digital Voice Editor softvera i povlačenje i puštanje pomoću Windows Explorera.

Maksimalno vrijeme reprodukcije (zapisa\*) kod reprodukcije MP3 datoteka pomoću IC rekordera je sljedeće:

	48 kbps	128 kbps
ICD-SX57	11 h 20 min (170 zapisa)	4 h 15 min (63 zapisa)
ICD-SX67	23 h 00 min (345 zapisa)	8 h 40 min (130 zapisa)
ICD-SX77	46 h 40 min (700 zapisa)	17 h 35 min (263 zapisa)









\* Kod prijenosa zapisa na IC rekorder od kojih svaki traje 4 minute.



---

## Uporaba Digital Voice Editor softvera

- 1 Spojite IC rekorder sa svojim računalom pomoću isporučenog USB kabela (str. 63).**
- 2 Pokrenite Digital Voice Editor softver i kopirajte MP3 datoteke s računala na IC rekorder.**

IC rekorder može prepoznati do 511 mapa. Ako se u svakoj mapi nalazi samo jedna datoteka, može se kreirati do 340 mapa, a ako se kreira 5 mapa, može se kopirati do 1 012 datoteka s najviše 999 datoteke u jednoj mapi.
- 3 Odspojite IC rekorder od računala i zatim pritisnite /MENU za odabir željene mape.**
- 4 Pritisnite   ili   za odabir datoteke koju želite reproducirati i zatim pritisnite  .**
- 5 Pritisnite  za zaustavljanje reprodukcije.**

---

## Uporaba Windows Explorera

### Napomena

Kad kopirate MP3 datoteke pomoću Windows Explorera umjesto Digital Voice Editor softvera, možete reproducirati MP3 datoteke na uobičajen način, ali nije moguće dodavanje/presnimavanje snimaka, dijeljenje datoteka (poruka), dodavanje oznaka (bookmark) ili dodavanje oznaka prioriteta.

### **1 Spojite IC rekorder sa svojim računalom pomoću isporučenog USB kabela (str. 63).**

Otvorite "My Computer" i provjerite je li odvojivi disk prepoznat u Windows prozoru.

### **2 Povucite i pustite mapu u kojoj su pohranjene MP3 datoteke na odvojivi disk.**

IC rekorder može prepoznati do 500 mapa. Možete kopirati do 999 datoteka u jednu mapu ili ukupno 5 000 datoteka.

**3** Odspojite IC rekorder od računala i zatim pritisnite /MENU za odabir željene mape.

**4** Pritisnite **◀◀** ili **▶▶** za odabir datoteke koju želite reproducirati i zatim pritisnite **▶■**.

**5** Pritisnite **■** za zaustavljanje reprodukcije.

## Struktura mapa i datoteka

Mape i datoteke se prikazuju na zaslonu računala na način prikazan desno. Mape na pokazivaču IC rekordera su označene na sljedeći način:

: Mape kopirane pomoću Digital Voice Editor softvera

: Mape kopirane bez uporabe Digital Voice Editor softvera

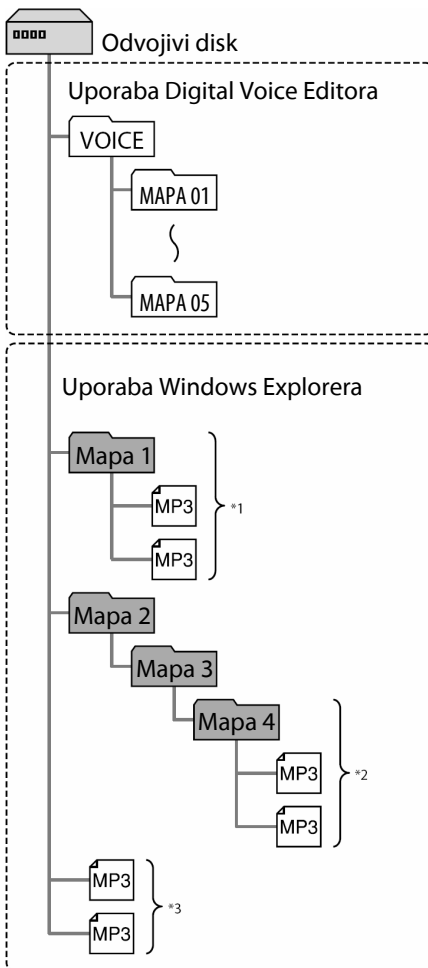

- \*<sup>1</sup> Naziv mape u koju su pohranjene MP3 datoteke prikazuje se na IC rekorderu u izvornom obliku. Zato se preporučuje prethodno odabrati naziv koji se lako pamti.
- \*<sup>2</sup> IC rekorder može prepoznati do tri razine na odvojivom disku (na slici je to mapa 4).
- \*<sup>3</sup> Ako kopirate MP3 datoteke pojedinačno, prikazat će se kao "NO FOLDER".

### **⚠ Napomena**

Nije moguće kopirati 511 ili više mapa (osim VOICE mapa) ili datoteka na odvojivi disk ovisno o ograničenjima sustava.

---

## **Uporaba IC rekordera kao USB memorije**

Dok je IC rekorder spojen s računalom pomoću USB kabela, na IC rekorder se mogu privremeno pohraniti slikovni ili tekstualni podaci, kao i poruke i datoteke snimljene pomoću IC rekordera.

## U slučaju problema

# U slučaju problema

Prije odnošenja uređaja u servis, provjerite sljedeće natuknice. Ukoliko problem postoji i nakon provjere, obratite se najbližem Sony servisu.

## IC rekorder

Simptom	Rješenje
IC rekorder se ne može isključiti s uključenim prikazom na pokazivaču.	<ul style="list-style-type: none"><li>• IC rekorder nema preklopku za uključivanje i isključivanje. Prikaz ostaje stalno na pokazivaču. Pokazivač troši jako malo energije i ne utječe znatno na trajanje baterija. Možete isključiti pokazivač pomicanjem preklopke HOLD u smjeru strelice. Pokazivač se također isključuje ako 10 minuta ne pritisnete nijednu tipku.</li></ul>
IC rekorder ne radi.	<ul style="list-style-type: none"><li>• Baterije su uložene s nepravilno okrenutim polaritetima (str. 13).</li><li>• Baterije su prazne (str. 14).</li><li>• Tipke su blokirane pomoću HOLD preklopke (str. 9). (Kad pritisnete bilo koju tipku, na pokazivaču tri sekunde trepće poruka "HOLD".)</li></ul>
Nema zvuka iz zvučnika.	<ul style="list-style-type: none"><li>• Glasnoća je postavljena na najmanju razinu (str. 34).</li><li>• Priključene su slušalice (str. 35).</li></ul>
Čuje se zvuk iz zvučnika dok su priključene slušalice.	<ul style="list-style-type: none"><li>• Ako ne priključite pravilno slušalice tijekom reprodukcije, zvuk se može čuti iz zvučnika. Odspojite slušalice i ponovno ih pravilno spojite.</li></ul>

<b>Simptom</b>	<b>Rješenje</b>
Ne svijetli indikator rada.	<ul style="list-style-type: none"> <li>• Opcija "LED" je podešena na "OFF" (str. 53). Otvorite izbornik i podesite "LED" na "ON".</li> </ul>
Prikazuje se "MEMORY FULL" i ne možete započeti snimanje.	<ul style="list-style-type: none"> <li>• Memorija je puna. Izbrišite neke poruke (str. 43) ili obrišite sve poruke nakon što ih pohranite na računalo.</li> </ul>
Prikazuje se "FILE FULL" i ne može se rukovati IC rekorderom.	<ul style="list-style-type: none"> <li>• U odabranu mapu je snimljeno ukupno 999 poruka ili 1 012 poruka (ako je kreirano 5 mapa). Zato nije moguće snimiti dodatne poruke, prebacivati ih ili dijeliti. Obrišite neke poruke (str. 43) ili obrišite sve poruke nakon što ih pohranite na računalo.</li> </ul>
Nije moguće dodati snimku ili presnimiti poruku.	<ul style="list-style-type: none"> <li>• Opcija "ADD/OVER" je tvornički podešena na "OFF". Otvorite izbornik i promijenite "ADD/OVER" na "ADD" ili "OVER" (str. 53).</li> <li>• Preostali kapacitet memorije nije dostatan. Presnimljeni dio će se obrisati nakon završetka snimanja presnimljenog dijela. Zato je presnimavanje moguće samo unutar preostalog vremena.</li> <li>• Nije moguće dodavanje snimke ili presnimavanje preko MP3 datoteka.</li> </ul>
Snimanje je prekinuto.	<ul style="list-style-type: none"> <li>• Napredna funkcija VOR je uključena (str. 26). Podesite "VOR" na "OFF" u izborniku (str. 51).</li> </ul>

<b>Simptom</b>	<b>Rješenje</b>
Čuju se smetnje.	<ul style="list-style-type: none"> <li>• Tijekom snimanja ste zagrebli IC rekorder nekim predmetom ili prstom tako da su se snimile smetnje.</li> <li>• Tijekom snimanja ili reprodukcije ste postavili IC rekorder u blizini izvora napajanja, izvora fluorescentne svjetiljke ili mobilnog telefona.</li> <li>• Priključak spojenog mikrofona je bio zaprljan tijekom snimanja. Očistite priključak.</li> <li>• Priključak slušalica  je zaprljan. Očistite priključak.</li> </ul>
Razina snimanja je niska.	<ul style="list-style-type: none"> <li>• "MIC SENS" (osjetljivost mikrofona) je podešena na "L". Otvorite izbornik i podesite "MIC SENS" na "H" (str. 50).</li> <li>• Ako se teško čuju tiši zvukovi snimljene poruke, pomaknite preklopu V-UP u položaj "ON" (str. 37). Zvuk reprodukcije može postati čujniji.</li> </ul>
Brzina reprodukcije je prevelika ili premala.	<ul style="list-style-type: none"> <li>• Brzina reprodukcije je podešena u DPC. Pomaknite preklopu DPC na "OFF" ili otvorite izbornik i ponovno podesite DPC (str. 38, 51).</li> </ul>
Prikazuje se "--:--".	<ul style="list-style-type: none"> <li>• Niste podesili vrijeme (sat) (str. 17).</li> </ul>
Na REC DATE pokazivaču je prikazano "--Y--M--D" ili "--:--".	<ul style="list-style-type: none"> <li>• Ukoliko ste poruku snimili dok sat nije bio podešen, datum i vrijeme snimanja neće biti prikazani.</li> </ul>
U izborniku je prikazan manji broj opcija.	<ul style="list-style-type: none"> <li>• Opcije izbornika prikazuju se različito ovisno o načinu rada (stop, reprodukcija, snimanje) (str. 48, 49).</li> </ul>

<b>Simptom</b>	<b>Rješenje</b>
Preostalo vrijeme na pokazivaču je kraće od onog prikazanog softverom Digital Voice Editor.	<ul style="list-style-type: none"> <li>• IC rekorderu je potrebna određena količina memorije za rad sustava. Ta se memorija odbija od preostalog vremena, što je razlog razlici.</li> </ul>
Baterije kratko traju.	<ul style="list-style-type: none"> <li>• Trajanje baterije navedeno na str. 15 i 16 odnosi se na reprodukciju uz srednju glasnoću (uz Sony alkalne baterije LR03 (SG)). Trajanje baterija može se smanjiti ovisno o načinu uporabe IC rekordera.</li> </ul>
Baterije su prazne nakon što ste ih umetnuli nakon dulje neuporabe IC rekordera.	<ul style="list-style-type: none"> <li>• Čak i ako ne upotrebljavate IC rekorder, baterije se po malo troše. Trajanje baterija u tom slučaju ovisi o vlažnosti zraka i ostalim uvjetima okoliša. Obično baterije traju dva do tri mjeseca. Ako nećete upotrebljavati IC rekorder dulje vrijeme, preporučljivo je izvaditi baterije.</li> </ul>
Ne prikazuje se indikator punjenja.	<ul style="list-style-type: none"> <li>• Ne upotrebljavate punjive baterije.</li> <li>• Punjive baterije su pogrešno umetnute.</li> <li>• USB kabel nije pravilno spojen.</li> <li>• "USB CHARGE" u izborniku "DETAIL MENU" je podešen na "OFF". Za punjenje baterija preko računala, podesite opciju na "ON".</li> </ul>
Indikator punjenja nestaje usred punjenja.	<ul style="list-style-type: none"> <li>• Umetnute su punjive baterije koje nisu NH-AAA.</li> <li>• Punjivim baterijama je istekao radni vijek.</li> </ul>

<b>Simptom</b>	<b>Rješenje</b>
Umjesto indikatora preostale baterije/punjenja, trepće " <b>COLD</b> " ili " <b>HOT</b> ".	<ul style="list-style-type: none"> <li>• Temperatura okoline je izvan raspona za punjenje baterija. Punite baterije uz temperaturu između 5°C i 35°C.</li> </ul>
Trajanje punjivih baterija je kratko.	<ul style="list-style-type: none"> <li>• Upotrebljavate punjive uz temperaturu okoliša ispod 5°C. Punite baterije uz temperaturu između 5°C i 35°C.</li> <li>• IC rekorder nije upotrebljavan neko vrijeme. Napunite i ispraznite punjive baterije nekoliko puta pomoću IC rekordera.</li> <li>• Zamijenite islužene punjive baterije novima.</li> <li>• Indikator baterija je prikazan samo kratko vrijeme, no baterije nisu do kraja napunjene. Potrebno je oko 4 sata za potpuno punjenje praznih baterija.</li> </ul>
Promijenjena opcija izbornika ne funkcionira.	<ul style="list-style-type: none"> <li>• Ako se baterije izvade kratko nakon promjene postavke u izborniku ili je postavka promijenjena preko "IC Recorder Settings" u Digital Voice Editor softveru dok se upotrebljavaju prazne baterije, postavka izbornika možda neće raditi.</li> </ul>
Poruka "UPDATING DATABASE" ne nestaje.	<ul style="list-style-type: none"> <li>• Ako IC rekorder obrađuje veću količinu podataka, "UPDATING DATABASE" se može prikazivati dulje vrijeme. To ne znači da se IC rekorder pokvario. Pričekajte dok poruka ne nestane.</li> </ul>
IC rekorder ne radi pravilno.	<ul style="list-style-type: none"> <li>• Izvadite baterije i ponovno ih umetnite (str. 13).</li> </ul>



<b>Simptom</b>	<b>Rješenje</b>
Nije moguće spojiti IC rekorder s računalom.	<ul style="list-style-type: none"> <li>• Pogledajte Help datoteke uz Digital Voice Editor softver.</li> </ul>
IC rekorder ne radi.	<ul style="list-style-type: none"> <li>• Možda ste formatirali memoriju IC rekordera pomoću računala. Za formatiranje memorije upotrijebite funkciju formatiranja na IC rekorderu (str. 56).</li> </ul>

Imajte na umu da se tijekom servisiranja ili popravaka snimljene poruke mogu izbrisati.

## **Digital Voice Editor**

Također pogledajte Help datoteke Digital Voice Editor softvera.

<b>Simptom</b>	<b>Rješenje</b>
Nije moguće instalirati Digital Voice Editor softver.	<ul style="list-style-type: none"> <li>• Na disku računala ima premalo prostora za instalaciju. Provjerite raspoloživi prostor tvrdog diska.</li> <li>• Pokušali ste to instalirati softver u operativni sustav kojeg Digital Voice Editor ne podržava.</li> <li>• Ako se u Windows® XP Media Center Edition 2005/ Windows® XP Media Center Edition 2004/ Windows® XP Media Center Edition/Windows® XP Professional/Windows® XP Home Edition, logirate kao običan korisnik, vrijedit će ograničenja. Stoga se logirajte kao "Computer administrator".</li> <li>• U Windows® 2000 Professional logirajte se kao "Administrator".</li> </ul>

<b>Simptom</b>	<b>Rješenje</b>
Nije moguće pravilno spojiti IC rekorder ili "Memory Stick".	<ul style="list-style-type: none"> <li>● Provjerite da li se je softver instalirao pravilno. Također provjerite sljedeća povezivanja: <ul style="list-style-type: none"> <li>– Kad koristite vanjski USB <i>hub</i>, spojite IC rekorder izravno na računalo.</li> <li>– Odspojite i zatim spojite kabel s IC rekorderom.</li> <li>– Spojite IC rekorder na drugu USB priključnicu.</li> </ul> </li> <li>● Vaše računalo je možda u pripravnom stanju/hibernacijskom modu. Ne dopustite računalu da uđe u pripravno stanje/hibernacijski mod dok je spojeno na IC rekorder.</li> </ul>
IC rekorder ne radi.	<ul style="list-style-type: none"> <li>● Možete formatirati memoriju IC rekordera. Za formatiranje memorije koristite funkciju formatiranja na IC rekorderu.</li> </ul>
Nije moguće reproducirati poruke./Reproducirani zvuk je pretih.	<ul style="list-style-type: none"> <li>● U računalo nije ugrađena zvučna kartica.</li> <li>● Računalo nema ugrađenog ili spojenog zvučnika.</li> <li>● Glasnoća zvuka je smanjena.</li> <li>● Povećajte glasnoću na računalo. (Pogledajte korisnički priručnik računala.)</li> <li>● Glasnoću WAV datoteka moguće je promijeniti i pohraniti uporabom funkcije "Increase Volume" u Microsoft Sound Recorderu.</li> </ul>
Pohranjene datoteke poruka nije moguće reproducirati ili editirati.	<ul style="list-style-type: none"> <li>● Ne možete reproducirati poruku čiji datotečni format Digital Voice Editor softver ne podržava. Ovisno o formatu datoteka, ne možete u softveru koristiti funkcije za editiranje.</li> </ul>

Simptom	Rješenje
Brojač ili skala se ne pomiču pravilno. Čuje se šum.	<ul style="list-style-type: none"> <li>• To se događa kod reprodukcije poruka koje ste podijelili, kombinirali, zamijenili drugima ili ste im dodali snimku. Najprije pohranite poruku na tvrdi disk, zatim je dodajte na IC rekorder. Za pohranu datoteke odaberite format u skladu s IC rekorderom koji koristite.</li> </ul>
Kad ima mnogo poruka, softver radi sporo.	<ul style="list-style-type: none"> <li>• Kad se ukupni broj poruka poveća, rad se može usporiti, neovisno o duljini snimaka..</li> </ul>
Pokazivač ne radi tijekom pohrane, dodavanja ili brisanja poruka.	<ul style="list-style-type: none"> <li>• Za kopiranje ili brisanje duljih poruka potrebno je više vremena. Po dovršetku postupka pokazivač radi normalno.</li> </ul>
Konvertiranje datoteke traje predugo.	<ul style="list-style-type: none"> <li>• Vrijeme potrebno za konverziju datoteke će biti duže što je datoteka veća.</li> </ul>
Softver se "zamrzne" kad pokrenete Digital Voice Editor.	<ul style="list-style-type: none"> <li>• Nemojte odspajati priključak IC rekordera dok računalo komunicira s IC rekorderom. U protivnom računalo neće raditi stabilno ili se mogu oštetiti podaci na IC rekorderu.</li> <li>• Ovaj softver možda ne može funkcionirati zajedno s određenim drugim <i>driverom</i> ili aplikacijom.</li> <li>• Nemojte instalirati "Memory Stick Voice Editor" softver i Digital Voice Editor Ver. 2x softver nakon instalacije Digital Voice Editor. Digital Voice Editor tada možda neće raditi pravilno.</li> </ul>

---

## Poruke pogrešaka (IC rekorder)

---

Poruka	Uzrok/rješenje
BATTERY LOW	<ul style="list-style-type: none"><li>• Nije moguće formatirati memoriju ili obrisati sve datoteke u mapi zbog premalog napona baterija. Pripremite nove baterija kojima ćete zamijeniti prazne.</li></ul>
LOW BATTERY	<ul style="list-style-type: none"><li>• Baterije su prazne. Zamijenite ih novima.</li></ul>
MEMORY FULL	<ul style="list-style-type: none"><li>• Preostali kapacitet IC rekordera je nedovoljan. Prije snimanja obrišite neke poruke.</li></ul>
FILE FULL	<ul style="list-style-type: none"><li>• Ako se u odabranoj mapi nalazi preko 999 poruka ili ukupan broj datoteka pohranjenih na IC rekorder dosegne maksimum, nije moguće dijeliti poruke. Obrišite neke poruke prije dijeljenja poruke.</li></ul>
FILE DAMAGED	<ul style="list-style-type: none"><li>• Nije moguće reproducirati ili editirati poruke jer su podaci odabrane datoteke oštećeni.</li></ul>
FORMAT ERROR	<ul style="list-style-type: none"><li>• IC rekorder se ne može uključiti preko računala jer ne postoji kopija kontrolne datoteke potrebne za rad. Formatirajte IC rekorder pomoću funkcije formatiranja preko izbornika.</li></ul>
PROCESS ERROR	<ul style="list-style-type: none"><li>• IC rekorder nije uspio pristupiti memoriji. izvadite i zatim ponovno umetnite baterije.</li><li>• Snimite sigurnosnu kopiju podataka i zatim formatirajte IC rekorder preko izbornika.</li></ul>

---

<b>Poruka</b>	<b>Uzrok/rješenje</b>
SET DATE&TIME	<ul style="list-style-type: none"> <li>• Podesite sat jer inače nećete moći podesiti alarm.</li> </ul>
SET ADD/OVERWRITE	<ul style="list-style-type: none"> <li>• "ADD/OVER" u izborniku je podešeno na "OFF". Nije moguće dodavanje snimke ili presnimavanje.</li> </ul>
NO FILE	<ul style="list-style-type: none"> <li>• Odabrana mapa ne sadrži poruke. Zbog toga nije moguće dodavati oznake prioriteta, oznake (bookmark), podešavanje alarma i sl.</li> </ul>
ALREADY SET	<ul style="list-style-type: none"> <li>• Podesili ste alarm za reprodukciju poruke na dan i u vrijeme kad je već podešena druga poruka. Promijenite postavke alarma.</li> </ul>
PAST DATE/TIME	<ul style="list-style-type: none"> <li>• Podesili ste alarm na vrijeme koje je već prošlo. Provjerite vrijeme i podesite točan datum i vrijeme.</li> </ul>
NO SETTING	<ul style="list-style-type: none"> <li>• Ako niste podesili alarm, neće se prikazati lista alarma. Izvršite podešavanje alarma za "NEW".</li> <li>• Ako u poruku niste umetnuli oznaku (bookmark), nije je moguće poništiti.</li> </ul>
FILE PROTECTED	<ul style="list-style-type: none"> <li>• Odabrana poruka je zaštićena i sada je "Reading only" datoteka. Nije moguće dodavanje oznake prioriteta, oznake (bookmark) ili presnimati poruku. Isključite "Reading only" na računalu i kako biste mogli editirati poruku na IC rekorderu.</li> </ul>
UNKNOWN DATA	<ul style="list-style-type: none"> <li>• Podaci nemaju format datoteka kojeg IC rekorder podržava.</li> </ul>

<b>Poruka</b>	<b>Uzrok/rješenje</b>
CANNOT OPERATE	<ul style="list-style-type: none"> <li>• Ako je odabrana datoteka u MP3 formatu, nije moguće dodavanje oznake prioriteta, oznake (bookmark), dodavanje snimke ili presnimavanje.</li> <li>• Nije moguće prebaciti poruku jer postoji više od jedne mape s jednakim nazivom. Promijenite naziv datoteke.</li> </ul>
AUTO_AGC SETTING ONLY	<ul style="list-style-type: none"> <li>• "REC LEVEL" je podešen na "MANUAL" u izborniku. Funkcija VOR ne radi i ne može se podesiti osjetljivost mikrofona.</li> </ul>
MANUAL SETTING ONLY	<ul style="list-style-type: none"> <li>• "REC LEVEL" je podešen na "AUTO_AGC". Funkcija LIMITER ne radi.</li> </ul>
CHANGE FOLDER	<ul style="list-style-type: none"> <li>• Ako u mapi  nema MP3 datoteka, na pokazivaču se ne prikazuju mape i zato se mijenja postavka mape.</li> </ul>
FULL SETTING	<ul style="list-style-type: none"> <li>• Možete podesiti do 30 alarma. Poništite nepotrebne alarme.</li> </ul>
SYSTEM ERROR	<ul style="list-style-type: none"> <li>• Došlo je do pogreške sustava koja nije prethodno spomenuta. Izvadite baterije i ponovno ih umetnite.</li> </ul>

---

## Ograničenja sustava

IC rekorder ima određena ograničenja. Sljedeći problemi koji se mogu pojaviti nisu kvar uređaja.

Simptom	Uzrok/rješenje
Nije moguće snimanje poruka do maksimalnog vremena snimanja.	<ul style="list-style-type: none"><li>• Ako snimate poruke u kombinaciji STHQ, ST, STLP, SP i LP modova, vrijeme snimanja nalazi se između maksimalnog vremena snimanja STHQ i LP moda.</li><li>• Zbroj vremena na brojaču (proteklo vrijeme snimanja) i preostalo vrijeme snimanja mogu biti manji od maksimalnog vremena snimanja IC rekordera.</li></ul>
Poruka se ne može podijeliti.	<ul style="list-style-type: none"><li>• Nije moguće podijeliti poruku u mapi koja sadrži 999 poruka.</li><li>• Nije moguće podijeliti MP3 datoteke.</li><li>• Nije moguće podijeliti početni ili završni dio poruke niti u blizini oznake (bookmark).</li></ul>
Nije moguće prikazati MP3 datoteke redom.	<ul style="list-style-type: none"><li>• Ako ste prebacili MP3 datoteke pomoću Windows Explorera, datoteke se ne kopiraju redom prebacivanja zbog ograničenja sustava Windows.</li><li>• Ako želite prikazati prebačene datoteke redom, preporučuje se uporaba isporučenog "Digital Voice Editor" softvera.</li></ul>

---

<b>Simptom</b>	<b>Uzrok/rješenje</b>
Nije moguće podešavanje A-B odsječka.	<ul style="list-style-type: none"><li>• Ako se na ovaj IC rekorder kopiraju poruke s umetnutim oznakama (bookmark) pomoću drugog IC rekordera, odabir A-B odsječka nije moguć. Prvo poništite oznake i zatim odaberite odsječak A-B.</li></ul>
Nije moguć unos malih slova.	<ul style="list-style-type: none"><li>• Ovisno o kombinaciji slova koja se upotrebljava za naziv mape kreiran u Windows Exploreru, slova mogu postati velika.</li></ul>

---



## Dodatne informacije

# Snimanje pomoću drugih uređaja

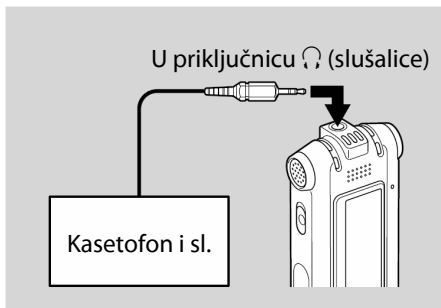

Za snimanje zvuka iz IC rekordera pomoću drugog uređaja, spojite priključnicu (slušalice) IC rekordera u audio ulaznu priključnicu (mini stereo) na drugom uređaju pomoću audio priključnog kabela\*.

\* Opcionalni audio priključni kabele (nisu isporučeni)

	U IC rekorder	U drugi uređaj
RK-G139 HG	Stereo mini priključak (bez otpornika)	Mono mini priključak (bez otpornika)
RK-G136 HG	Stereo mini priključak (bez otpornika)	Stereo mini priključak (bez otpornika)

## Uporaba USB AC adaptera (opcija)

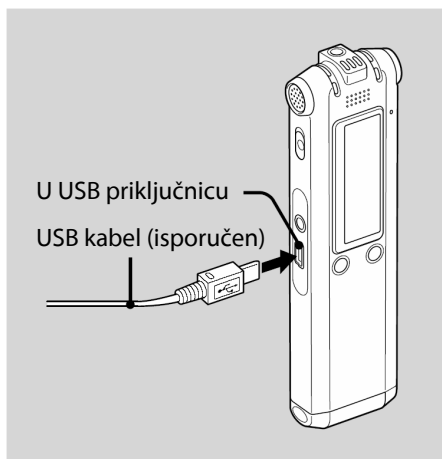

Punjive baterije možete puniti spajanjem IC adaptera u zidnu utičnicu pomoću USB AC adaptera (nije isporučen). Baterije možete puniti za vrijeme uporabe IC rekordera, što je korisno kod duljih snimanja.

- 1** Spojite isporučeni USB kabel u priključnicu IC rekordera.
- 2** Spojite USB AC adapter (opcija) na USB kabel.
- 3** Spojite USB AC adapter u zidnu utičnicu.

Dok se baterije pune, prikazuje se animacija "CONNECTING" i indikatora baterije.

Kad indikator baterije postane "**FULL**", punjenje je završeno. (Vrijeme punjenja: približno 4 sata\*)

Kad prvi put upotrebljavate IC rekorder ili ako ga niste upotrebljavali neko vrijeme, preporučuje se višekratno punjenje baterija dok se ne prikaže "**FULL**".

Ako se ne prikazuje indikator baterije, punjenje nije uspjelo. Ponovite postupak od koraka 1.

\* Ovo je približna vrijednost za punjenje praznih baterija do kraja na sobnoj temperaturi. Vrijeme punjenja ovisi o preostalom naponu baterije i stanju baterija. Punjenje traje dulje ako je temperatura baterija niska ili se baterije pune za vrijeme prijenosa podataka na IC rekorder.

## **Napomene**

- Ako se umjesto indikatora preostalog napona baterije/punjenja prikazuje "**COLD**" ili "**HOT**", baterije se ne mogu puniti. Puniti baterije pri temperaturi okoliša između 5°C i 35°C.
- Baterije se ne mogu puniti tijekom reprodukcije preko ugrađenog zvučnika čak i ako spojite IC rekorder u zidnu utičnicu pomoću USB AC adaptera.
- Tijekom snimanja (indikator rada svijetli ili trepće crveno) ili pristupa podacima (indikator rada trepće narančasto i prikazuje se "UPDATING DATABASE..."), nemojte odspajati USB AC adapter iz zidne utičnice jer se podaci mogu oštetiti. Ako IC rekorder treba obraditi veću količinu podataka, "UPDATING DATABASE..." može se prikazivati dulje vrijeme. Pojava nije kvar IC rekordera. Pričekajte dok poruka ne nestane s pokazivača.

## **Mjere opreza**

### **O napajanju**

- Za napajanje uređaja koristite isključivo napajanje od 2,4 V ili 3,0 V DC. Upotrijebite dvije NH-AAA punjive baterije ili LR03 (veličina AAA) alkalne baterije.

### **O sigurnosti**

- Ne koristite uređaj tijekom upravljanja vozilom, vožnje bicikla ili upravljanja motornim vozilom.

### **O rukovanju**

- Ne ostavljajte uređaj na mjestima blizu izvora topline ili pod izravnim utjecajem sunčeve svjetlosti, pretjerane prašine ili mehaničkih udara.
- Ukoliko neki predmet ili tekućina prodru u uređaj, uklonite baterije i prije sljedeće uporabe, neka uređaj provjeri kvalificirani tehničar.

## O smetnjama

- Moguće su smetnje tijekom snimanja ili reprodukcije, ako je uređaj smješten blizu AC izvora energije, fluorescentne svjetiljke ili mobilnog telefona.
- Moguće je snimanje smetnji ukoliko nekim predmetom, primjerice prstom, trljate ili grebete po uređaju tijekom snimanja.

## O održavanju

- Za čišćenje kućišta upotrijebite blago navlaženu meku tkaninu. Ne koristite alkohol, benzin ili razrjeđivač.

Ukoliko imate pitanja ili problem vezan uz uređaj, obratite se najbližem Sony prodavatelju.

### **Savjet o sigurnosnim kopijama**

Kako biste spriječili potencijalnu opasnost od gubljenja podataka uzrokovanu slučajnim djelovanjem ili kvarom IC rekordera, savjetujemo da napravite zaštitne kopije snimljenih poruka na vrpcu i sl.

## Tehnički podaci

### Kapacitet (raspoloživ za korisnika)

ICD-SX77: 1 GB=1 022 590 976 bajtova

ICD-SX67: 512 MB=507 346 944 bajta

ICD-SX57: 256 MB=249 462 784 bajta

Stvarni iskoristivi kapacitet može biti nešto manji.

### Vrijeme snimanja

Pogledajte str. 23.

### Frekvencijski opseg

- STHQ: 80 Hz - 20 000 Hz
- ST: 80 Hz - 16 500 Hz
- STLP: 80 Hz - 7 000 Hz
- SP: 80 Hz - 6 000 Hz
- LP: 80 Hz - 3 500 Hz

### Brzina bita i frekvencije uzorkovanja za MP3 datoteke

MPEG Ver. 1 Layer 3:

Frekvencije uzorkovanja: 32, 44,1, 48

Brzina bita: 32, 40, 48, 56, 64, 80, 96, 112, 128, 160, 192, 224, 256, 320, VBR

MPEG Ver. 2 Layer 3:

Frekvencije uzorkovanja: 16, 22,05, 24

Brzine bita: 32, 40, 48, 56, 64, 80, 96, 112, 128, 144, 160, VBR

## Zvučnik

Promjer otprilike 16 mm

## Izlazna snaga

150 mW

## Ulaz/izlaz

- Priključnica za mikrofonski (mini priključnica, stereo)
  - ulaz za *plug in* napajanje, minimalna ulazna razina 0,6 mV, mikrofonski s impedancijom od 3 kilohma ili manjom
- Priključnica za slušalice (mini priključnica, stereo)
  - izlaz za slušalice 8 - 300 ohma
- USB priključnica

## Kontrola brzine reprodukcije

+200% do -75% (DPC)

## Napajanje

Dvije NH-AAA punjive baterije: 2,4 V DC

Dvije LR03 (veličina AAA) alkalne baterije:

3,0 V DC

## Radna temperatura

5°C - 35°C

## Dimenzije (š/v/d) (bez dijelova koji strše i kontrola)(JEITA)\*

30,8 × 119,3 × 14,9 mm

## Masa (s baterijama)(JEITA)\*

70 g

\* Izmjerena vrijednost prema standardima JEITA (Japan Electronics and Information Technology and Industries Association)

## Isporučeni pribor

Pogledajte str. 7.

## Dodatan pribor

Aktivni zvučnik SRS-T88, SRS-T80/Electret kondenzatorski mikrofonski ECM-CS10, ECM-CZ10, ECM-TL1/USB AC adapter AC-U50A.

Vaš prodavatelj možda neće imati sav gore navedeni dodatan pribor. Detaljnije informacije zatražite od prodavatelja.

Dizajn i tehnički podaci podložni su promjenama bez najave. Proizvođač ne preuzima odgovornost za eventualne tiskarske pogreške.

## Zaštitni znakovi

- Microsoft, Windows, Outlook i DirectX su zaštitni znaci tvrtke Microsoft Corporation registrirani u SAD-u i/ili drugim zemljama.
- Apple i Macintosh su zaštitni znakovi tvrtke Apple Computer registrirani u SAD-u i drugim zemljama.
- Pentium je registrirani zaštitni znak tvrtke Intel Corporation.
- Intel Core je zaštitni znak ili registrirani zaštitni znak tvrtke Intel Corporation.
- Dragon Speech, Dragon NaturallySpeaking su zaštitni znakovi tvrtke Nuance Communications, Inc. registrirani u SAD-u i drugim zemljama.
- MPEG Layer-3 tehnologija audio kodiranja i patenti su licenca tvrtki Fraunhofer IIS i Thomson.
- Sonic, Sonic Solution i Roxio® Powered su zaštitni znakovi tvrtke Sonic Solutions.
- "Memory Stick" i  su zaštićeni znakovi Sony Corporation.
- "Memory Stick Duo" i **MEMORY STICK DUO** su zaštićeni znakovi Sony Corporation.
- "Memory Stick PRO Duo" i **MEMORY STICK PRO DUO** su zaštićeni znakovi Sony Corporation.
- "MagicGate Memory Stick" je zaštićeni znak Sony Corporation.
- LPECE" i **LPECE** su zaštitni znakovi tvrtke Sony.
- Američki i strani patenti licencirani od Dolby Laboratories.



Tehnologiju identifikacije glazbe i prateće podatke omogućuje Gracenote®. Gracenote MusicID je industrijski standard za identifikaciju digitalne glazbe s CD-ova i pojedinačnih glazbenih datoteka. Za detalje posjetite: [www.gracenote.com](http://www.gracenote.com)

Gracenote® je registrirani zaštitni znak tvrtke Gracenote, Inc. Oznaka i logotip Gracenote te oznaka "Powered by Gracenote" su zaštićeni znaci tvrtke Gracenote. Za uporabu Gracenote usluga posjetite: [www.gracenote.com/corporate](http://www.gracenote.com/corporate)

Svi drugi zaštitni znakovi i registrirani zaštitni znakovi su znakovi i registrirani zaštitni znakovi odgovarajućih vlasnika. Oznake "TM" ili "®" nisu navedene za svaki pojedinačni slučaj u ovim uputama.

"Digital Voice Editor" koristi softverske module: Microsoft® DirectX®  
©2001 Microsoft Corporation. Sva prava pridržana.