

Blu-ray Disc™-/DVD- kotiteatterijärjestelmä

Käyttöohjeet

VAROITUS

Älä sijoita laitetta suljettuun tilaan, kuten umpinaiseen kirjahyllyyn tai kaappiin. Tulipalon välttämiseksi älä peitä laitteen tuuletusaukkoja sanomalehdillä, pöytäliinoilla, verhoilla tai muilla vastaavilla materiaaleilla. Älä altista laitetta avotulen lähteelle (esimerkiksi palaville kynttilöille).

Tulipalon tai sähköiskun vaaran välttämiseksi suojaa laite tippuvalta ja roiskuvalta vedeltä äläkä sijoita laitteen päälle maljakkoa tai muita nestettä sisältäviä esineitä.

Älä altista paristoja tai akun sisältäviä laitteita kuumuudelle, kuten auringonpaisteelle tai tullelle. Loukkaantumisaarasta takia laite on kiinnitettävä tukevasti seinään tai lattiaan asennusohjeiden mukaisesti.

Vain sisäkäyttöön.

VAROITUS

Optisten laitteiden käyttäminen tämän tuotteen kanssa voi vahingoittaa silmiä. Tässä Blu-ray Disc/DVD-kotiteatterijärjestelmässä käytettävä lasersäde vahingoittaa silmiä, joten älä yritä avata kotelo. Laitteen saa huoltaa vain ammattitaitoinen huoltoliike.

CAUTION	CLASS 3R VISIBLE AND INVISIBLE LASER RADIATION WHEN OPEN. AVOID DIRECT EYE EXPOSURE.
VORSICHT	KLASSE 3R SICHTBARE UND UNSICHTBARE LASERSTRAHLUNG WENN GEÖFFNET. UNMITTELBAREN AUGENKONTAKT VERMEIDEN.
ADVARSEL	SYNLIG OG USYNLIG LASERSTRÅLING AF KLASSE 3R VED ÅBNING. UNDGÅ AT SE DIREKTE PÅ STRÅLEN.
ADVARSEL	SYNLIG OG USYNLIG LASERSTRÅLING I KLASSE 3R NÅR DEKSEL ÅPNES. UNNGÅ DIREKTE EKSPONERING AV ØYNENE.
WARNING	CLASS 3R SYNLIIG OCH OSYNLIIG LASERSTRÅLNING NÅR DENNA DEL ÄR ÖPPNAD. UNDVIK ATT DIREKT EXPONERA ÖGONEN FÖR STRÅLNINGEN.
VARO!	AVATTUNA LUOKAN 3R NÄKYVÄÄ JA NÄKYMÄTÖNTÄ LASERSÄTEILYÄ. VÄLTÄ KATSEEN SUORAA ALTISTAMISTA.
警告	打开时有3类可见和不可见激光辐射。避免眼睛受到直射的照射。
注意	打開時有第3類可視及不可視雷射輻射。避免眼睛直接暴露。

Tämä tuote on LUOKAN 3R LASERLAITE. Laserin suojakotelon avaaminen voi altistaa näkyvälle ja näkymättömälle lasersäteilylle. Varo, ettei säteily osu suoraan silmiin. Tämä merkintä sijaitsee laitteen sisällä olevan laserin suojakotelossa.

CLASS 1 LASER PRODUCT
LASER KLASSE 1
LUOKAN 1 LASERLAITE
KLASS 1 LASERAPPARAT
1类激光产品
第1類雷射產品

Tämä tuote on LUOKAN 1 LASERLAITE. Tämä merkintä on laitteen takapuolella. Nimilaatta on laitteen pohjassa.

Euroopassa asuvat asiakkaat



Käytöstä poistettujen sähkö- ja elektroniikka-laitteiden hävittäminen (koskee Euroopan unionin ja muiden Euroopan maiden jätehuoltoa)

Tämä laitteeseen tai sen pakkaukseen merkitty symboli tarkoittaa, että laitetta ei saa käsitellä kotitalousjätteenä. Sen sijaan laite on toimitettava sähkö ja elektroniikkalaitteiden kierrätyksestä huolehtivaan keräys- ja kierrätyspisteeseen. Varmistamalla, että tämä laite hävitetään asianmukaisesti, voit auttaa estämään mahdollisia ympäristö- ja terveyshaittoja, joita muuten voi aiheutua laitteen epäasianmukaisesta käsittelystä. Materiaalien kierrätys säästää luonnonvaroja. Lisätietoja laitteen käsittelystä, talteenotosta ja kierrätyksestä on saatavilla paikallisilta ympäristöviranomaisilta, jätehuoltokeskuksesta tai liikkeestä, josta laite on ostettu.

Vain Eurooppa



Käytöstä poistettujen paristojen hävitys (koskee Euroopan unionia sekä muita Euroopan maita, joissa on erillisiä keräysjärjestelmiä)

Tämä symboli paristossa tai sen pakkauksessa tarkoittaa, ettei paristoa lasketa normaalisti kotitalousjätteeksi.

Tietyissä paristoissa tätä symbolia voidaan käyttää yhdessä kemikaalia ilmaisevan symbolin kanssa. Paristoon on lisätty kemikaaleja elohopea (Hg) ja lyijyä (Pb) ilmaisevat symbolit, jos paristo sisältää enemmän kuin 0,0005 % elohopeaa tai enemmän kuin 0,004 % lyijyä.

Varmistamalla, että paristo poistetaan käytöstä asiaan kuuluvalla tavalla, estetään mahdollisia negatiivisia vaikutuksia luonnolle ja ihmisten terveydelle, joita paristojen väärä hävittäminen saattaa aiheuttaa. Materiaalien kierrätys auttaa säästämään luonnonvaroja.

Mikäli tuotteen turvallisuus, suorituskyky tai tietojen säilyminen vaatii, että paristo on kiinteästi kytketty laitteeseen, tulee pariston vaihto suorittaa valtuutetun huollon toimesta. Jotta varmistetaan, että käytöstä poistettu tuote käsitellään asianmukaisesti, tulee tuote viedä käytöstä poistettujen sähkö- ja elektroniikkalaitteiden vastaanottopisteeseen. Muiden paristojen osalta tarkista käyttöohjeesta miten paristo irrotetaan tuotteesta turvallisesti. Toimita käytöstä poistettu paristo paristojen vastaanottopisteeseen.

Lisätietoja tuotteiden ja paristojen kierrätyksestä saa paikallisilta viranomaisilta, jäteyhdistästä tai liikkeestä, josta tuote on ostettu.

Huomautus asiakkaille: seuraavat tiedot koskevat ainoastaan laitteita, joita myydään EU:n direktiivejä noudattavissa maissa.

Tämän tuotteen valmistaja on Sony Corporation, 1-7-1 Konan Minato-ku Tokio, 108-0075 Japani. Euroopan unionin lainsäädäntöön perustuva vaatimustenmukaisuutta koskevissa asioissa valtuutettu edustaja on Sony Deutschland GmbH, Hedelfinger Strasse 61, 70327 Stuttgart, Saksa. Huoltoa ja takuuta koskevissa asioissa pyydämme ottamaan yhteyttä erillisissä huolto- ja takuusiakirjoissa annettuihin osoitteisiin.

Sony Corp. ilmoittaa täten, että tämä laite vastaa direktiivin 1999/5/EY olennaisia vaatimuksia ja muita asiaankuuluvia määräyksiä. Lisätietoja on seuraavassa osoitteessa: <http://www.compliance.sony.de/>



Asiakkaille Australiassa

Tämä laite tulee asentaa ja sitä tulee käyttää siten, että käyttäjän kehon ja säteilylähteen välillä on vähintään 20 cm tilaa (ei koske raajoja: käsiä, ranteita, jalkateriä tai nilkkoja).

Asiakkaille Australiassa ja Intiassa



Käytöstä poistettujen sähkö- ja elektroniikkalaitteiden hävittäminen (koskee Euroopan unionin ja muiden Euroopan maiden jätehuoltoa)

Varoitoimet

Tämän laitteen on testeissä todettu olevan EMC-direktiivin rajoitusten mukainen, kun käytössä on enintään 3 metrin pituinen liitäntäkaapeli. (vain Euroopan malli)

Virtalähteet

- Laite on kytkettynä sähköverkkoon aina, kun virtajohto on liitettyä pistorasiaan, vaikka virta olisi katkaistu laitteen virtakytkimellä.
- Koska laite irrotetaan virtalähteestä irrottamalla virtajohto pistorasista, kytke laite pistorasiaan, johon on esteetön pääsy. Jos laite toimii epänormaalisti, irrota pistoke pistorasista välittömästi.

3D-videokuvan katselemiseen liittyviä seikkoja

Jotkut henkilöt voivat saada fyysisiä oireita (silmien rasittumista, väsymystä tai pahoinvointia) 3D-videokuvan katselusta. Sony suosittelee, että kaikki katselijat pitävät säännöllisin välein taukoja katsellessaan 3D-videokuva. Taukojen pituuden ja taajuuden tarve vaihtelee henkilöittäin. Toimi itsellesi parhaalla tavalla. Jos koet epämiellyttäviä oireita, lopeta 3D-videokuvan katselu, kunnes oireet häviävät. Ota tarvittaessa yhteys lääkäriin. Tutustu myös (i) muiden tämän laitteen kanssa käytettävien laitteiden käyttöohjeisiin ja/tai varoituksiin tai tuotteen mukana toimitetun Blue-ray-levyn sisältöön sekä (ii) sivustoomme (<http://esupport.sony.com/>), jossa on uusimmat tiedot aiheesta. Pienten (erityisesti alle kuusivuotiaiden) lasten näköaisti on vielä kehitysvaiheessa. Kysy lisätietoja lääkäriltä (lastenlääkäriltä tai silmälääkäriltä), ennen kuin annat lasten katsoa 3D-videokuva. Aikuisten tulee tarkkailla lapsiaan ja varmistaa, että he noudattavat edellä mainittuja suosituksia.

Kopiosuojaus

- Blu-ray Disc- ja DVD-levyissä käytetään kehittyneitä suojausjärjestelmiä. Nämä järjestelmät, joita kutsutaan AACs (Advanced Access Content System)- ja CSS (Content Scramble System) -järjestelmiksi, saattavat sisältää toistoon, analogiseen signaaliin ja muihin vastaaviin toimintoihin liittyviä rajoituksia. Tämän tuotteen toiminta ja tuotteeseen asetetut rajoitukset saattavat vaihdella ostopäivämäärän mukaan, sillä AACs:n hallintoelin saattaa ostopäivämäärän jälkeen ottaa käyttöön uusia tai muuttaa olemassa olevia rajoitussääntöjä.
- Cinavia-tekniikkaa koskeva huomautus
Tässä tuotteessa käytetään Cinavia-tekniikkaa rajoittamaan kaupalliseen käyttöön tuotettujen elokuvien, videoiden ja niiden äänisisällön luvottomien kopioiden käyttöä. Jos järjestelmä havaitsee, että käytössä on luvaton kopio, näyttöön tulee ilmoitus, ja toisto tai kopiointi keskeytyy.
Lisätietoja Cinavia-tekniikasta on Cinavia Online Consumer Information Center -asiakaspalvelussa osoitteessa <http://www.cinavia.com>. Lisätietoja Cinaviasta voi pyytää myös postitse lähettämällä oman osoitteen sisältävän postikortin osoitteeseen: Cinavia Consumer Information Center, P.O. Box 86851, San Diego, CA, 92138, USA.

Tekijänoikeudet ja tavaramerkit

- Tässä järjestelmässä on mukautuva matriisitilalään Dolby* Digital- ja Dolby Pro Logic -purkutekniikka ja digitaalinen DTS** -tilaläänijärjestelmä.
 - * Valmistettu Dolby Laboratoriesin lisensillä. Dolby, Pro Logic ja kaksois-D-symboli ovat Dolby Laboratoriesien tavaramerkkejä.
 - ** Valmistettu seuraavien Yhdysvaltojen patenttinumeroiden lisenssien alaisena: 5 956 674; 5 974 380; 6 226 616; 6 487 535; 7 212 872; 7 333 929; 7 392 195; 7 272 567. Lisäksi muita patenteja on myönnetty ja haetaan Yhdysvalloissa ja maailmanlaajuisesti. DTS-HD, symboli sekä yhdistetty DTS-HD ja symboli ovat DTS Inc:n rekisteröityjä tavaramerkkejä. Tuote sisältää ohjelmiston. © DTS, Inc. Kaikki oikeudet pidätetään.
- Tässä järjestelmässä on käytetty High-Definition Multimedia Interface (HDMI™) -tekniikkaa. HDMI ja High-Definition Multimedia Interface sekä HDMI-logo ovat HDMI Licensing LLC:n tavaramerkkejä tai rekisteröityjä tavaramerkkejä Yhdysvalloissa ja muissa maissa.
- Java on Oraclen ja/tai sen osakkuusyhtiöiden tavaramerkki.
- DVD-logo on DVD Format/Logo Licensing Corporationin tavaramerkki.
- Blu-ray Disc, Blu-ray, Blu-ray 3D, BD-LIVE, BONUSVIEW ja logot ovat Blu-ray Disc Associationin tavaramerkkejä.
- Blu-ray Disc-, DVD+RW-, DVD-RW-, DVD+R-, DVD-R-, DVD VIDEO- ja CD-logot ovat tavaramerkkejä.

- BRAVIA on Sony Corporationin tavaramerkki.
- AVCHD 3D/Progressive ja AVCHD 3D/Progressive -logo ovat Panasonic Corporationin ja Sony Corporationin tavaramerkkejä.
- XMB ja xross media bar ovat Sony Corporationin ja Sony Computer Entertainment Inc:n tavaramerkkejä.
- PlayStation on Sony Computer Entertainment Inc:n rekisteröity tavaramerkki.
- Sony Entertainment Network -logo ja Sony Entertainment Network ovat Sony Corporationin tavaramerkkejä.
- Musiikin ja videoiden tunnistustekniikan ja liittyvät tiedot tarjoaa Gracenote®. Gracenote on musiikin tunnistustekniikan ja liittyvän sisällön toimituksen alan standardi. Lisätietoja on osoitteessa www.gracenote.com. CD-, DVD-, Blu-ray Disc- sekä musiikki- ja videotiedot toimittaa Gracenote, Inc., copyright © 2000–tämä päivä Gracenote. Gracenote Ohjelmisto, copyright © 2000–tämä päivä Gracenote. Gracenote omistaa vähintään yhden tätä tuotetta ja palvelua koskevan patentin. Gracenote-sivustossa on alustava luettelo soveltuvista Gracenote-patenteista. Gracenote, CDDb, MusicID, MediaVOCS, Gracenote-logo ja -logotyyppi sekä Powered by Gracenote -logo ovat Gracenote Inc:n rekisteröityjä tavaramerkkejä tai tavaramerkkejä Yhdysvalloissa ja/tai muissa maissa.



- Wi-Fi[®], Wi-Fi Protected Access[®] ja Wi-Fi Alliance[®] ovat Wi-Fi Alliancen rekisteröityjä merkkejä.
- Wi-Fi CERTIFIED[™], WPA[™], WPA2[™] ja Wi-Fi Protected Setup[™] ovat Wi-Fi Alliancen rekisteröityjä merkkejä.
- N Mark on NFC Forum, Inc:n tavaramerkki tai rekisteröity tavaramerkki Yhdysvalloissa ja muissa maissa.
- Android on Google Inc:n tavaramerkki.
- Bluetooth[®]-sanamerkki ja -logot ovat Bluetooth SIG, Inc:n omistamia rekisteröityjä tavaramerkkejä, joita Sony Corporation käyttää lisenssillä. Muut tavaramerkit ja tuotenimet ovat omistajiensa omaisuutta.
- MPEG Layer-3 -äänepakkaustekniikkaa ja -patentteja käytetään Fraunhofer IIS:n ja Thomsonin luvalla.
- Tässä tuotteessa käytetään lisenssillä Verance Corporationin omistamaa tekniikkaa, joka on suojattu Yhdysvaltojen patentilla 7 369 677 ja muilla Yhdysvalloissa ja maailmanlaajuisesti myönnettyillä ja haetuilla patenteilla. Lisäksi tiettyjä tällaisen tekniikan osa-alueita suojaavat tekijänoikeudet ja liikesalaisuudet. Cinavia on Verance Corporationin tavaramerkki. Copyright 2004–2010 Verance Corporation. Verance pidättää kaikki oikeudet. Takaisinmallinnus ja purkaminen on kielletty.
- Windows Media on Microsoft Corporationin rekisteröity tavaramerkki tai tavaramerkki Yhdysvalloissa ja/tai muissa maissa. Tätä tuotetta suojaavat tietyt Microsoft Corporationin immateriaalioikeudet. Näiden tekniikoiden käyttö ja jakelu tämän tuotteen ulkopuolella on kielletty ilman Microsoftin tai valtuutetun Microsoft-tytäryhtiön myöntämää lupaa. Sisällön omistajat suojaavat aineetonta omaisuutta koskevia oikeuksiaan, mukaan lukien sisällön tekijänoikeuksia, Microsoft[®] PlayReady[™] -sisällönkäyttötekniikalla. Tämä laite käyttää PlayReady-suojattua sisältöä ja/tai WMDRM-suojattua sisältöä PlayReady-tekniikan avulla. Jos laite ei rajoita sisällön käyttöä toivotulla tavalla, sisällön omistaja voi pyytää Microsoftia peruuttamaan laitteen kyvyn käyttää PlayReady-suojattua sisältöä. Peruuttamisen ei tulisi vaikuttaa suojaamattomaan sisältöön eikä sisältöön, joka on suojattu jollakin muulla tekniikalla. Sisällön omistajat voivat edellyttää, että päivität PlayReadyn, ennen kuin voit käyttää heidän sisältöään. Jos kieltäydyt päivityksestä, et voi käyttää päivitystä edellyttävää sisältöä.
- DLNA[™], DLNA-logo ja DLNA CERTIFIED[™] ovat Digital Living Network Alliancen tavaramerkkejä, palvelumerkkejä tai sertifiointimerkkejä.
- Opera[®] Devices SDK:n julkaisija on Opera Software ASA. Copyright 1995–2013 Opera Software ASA. Kaikki oikeudet pidätetään.

O POWERED
BY OPERA[®]

- Kaikki muut tavaramerkit ovat omistajiensa omaisuutta.
- Muut järjestelmien tai tuotteiden nimet ovat yleensä valmistajiensa tavaramerkkejä tai rekisteröityjä tavaramerkkejä. Merkintöjä [™] ja [®] ei käytetä tässä asiakirjassa.

Loppukäyttäjän käyttöoikeustiedot

Gracenote®-palvelun loppukäyttäjän käyttöoikeussopimus

Tämä sovellus tai laite sisältää ohjelmiston, jonka valmistaja on Gracenote, Inc., Emeryville, Kalifornia ("Gracenote"). Gracenoten ohjelmiston ("Gracenote-ohjelmisto") avulla tämä sovellus voi tunnistaa levyn ja/tai tiedoston ja hakea musiikkiin liittyviä tietoja, kuten nimi-, esittäjä-, kappale- ja nimiketietoja ("Gracenote-tiedot"), verkkopalvelimista tai upotetuista tietokannoista (yhdessä "Gracenote-palvelimet") ja suorittaa muita toimintoja. Voit käyttää Gracenote-tietoja ainoastaan tämän sovelluksen tai laitteen tarkoitettujen loppukäyttäjän toimintojen puitteissa.

Suostut siihen, että käytät Gracenote-tietoja, Gracenote-ohjelmistoa ja Gracenote-palvelimia ainoastaan omaan henkilökohtaiseen, ei-kaupalliseen käyttöön. Hyväksyt, ettet luovuta, kopioi, siirrä tai lähetä Gracenote-ohjelmistoa tai mitään Gracenote-tietoja kolmansille osapuolille. **HYVÄKSYT, ETTET KÄYTÄ TAI HYÖDYNNÄ GRACENOTE-TIETOJA, GRACENOTE-OHJELMISTOA TAI GRACENOTE-PALVELIMIA MUUTEN KUIN TÄSSÄ NIMENOMAISESTI SALLITUILLA TAVOILLA.**

Hyväksyt, että ei-yksinomainen Gracenote-tietojen, Gracenote-ohjelmiston ja Gracenote-palvelimien käyttöoikeus päättyy, jos et noudata näitä rajoituksia. Jos käyttöoikeus päättyy, käyttäjän on lopetettava Gracenote-tietojen, Gracenote-ohjelmiston ja Gracenote-palvelinten käyttö. Gracenote pidättää kaikki oikeudet Gracenote-tietoihin, Gracenote-ohjelmistoon ja Gracenote-palvelimiin, mukaan lukien kaikki omistusoikeudet. Gracenote ei missään tapauksessa ole velvollinen maksamaan korvausta käyttäjälle mistään käyttäjän antamista tiedoista. Hyväksyt, että Gracenote, Inc. voi panna täytäntöön tässä sopimuksessa määritettyjä oikeuksiaan käyttäjää vastaan omilla nimissään.

Gracenote-palvelu käyttää yksilöivää tunnistetta kyselyjen seurantaan tilastointia varten. Satunnaisesti määritetyn numeerisen tunnisteen avulla Gracenote-palvelu voi laskea kyselyt tunnistamatta, kuka ne on lähettänyt. Lisätietoja Gracenote-tietosuojakäytännöstä on Gracenote-palvelun verkkosivustossa. Gracenote-ohjelmisto ja kaikki Gracenote-tiedot on lisensoitu käyttäjälle "SELLAISENAAN". Gracenote ei anna mitään nimenomaisia tai oletettuja ilmoituksia tai takuita Gracenote-palvelinten Gracenote-tietojen virheettömyydestä. Gracenote pidättää oikeuden poistaa tietoja Gracenote-palvelimista tai muuttaa tietoluokkia Gracenoten tarpeelliseksi katsomasta syystä. Mitään takuita ei anneta Gracenote-ohjelmiston tai Gracenote-palvelinten virheettömyydestä tai siitä, että Gracenote-ohjelmisto tai Gracenote-palvelimet toimivat keskeytyksettä. Gracenote ei ole velvollinen antamaan käyttäjälle parannettuja tai uusia tietotyyppejä tai -luokkia, joita Gracenote saattaa tarjota tulevaisuudessa, ja voi lopettaa palvelujen tarjoamisen milloin tahansa. **GRACENOTE KIISTÄÄ KAIKKI NIMENOMAISET JA OLETETUT TAKUUT, MUKAAN LUKIEN RAJOITTEAMATTA OLETETUT TAKUUT TUOTTEEN KAUPALLISTETTAVUUDESTA, SOVELTUVUUDESTA TIETTYYN TARKOITUKSEEN, OMISTUSOIKEUDESTA TAI OMISTUSOIKEUDEN LOUKKAAMATTOMUUDESTA. GRACENOTE EI TAKAA GRACENOTE-OHJELMISTOA TAI GRACENOTE-PALVELIMIA KÄYTTÄMÄLLÄ SAATUJA TULOJA. GRACENOTE EI MISSÄÄN TILANTEESSA VASTAA MISTÄÄN SYYSTÄ SATTUNEISTA SEURAAMUKSELLISISTA TAI SATUNNAISISTA VAHINGOISTA TAI VOITTOJEN TAI TULOJEN MENETYKSESTÄ.**

© Gracenote, Inc. 2009

Tietoja tästä käyttöohjeesta

- Tässä käyttöohjeessa viitataan kaukosäätimessä oleviin painikkeisiin. Voit käyttää myös laitteen painikkeita, jos niiden nimet ovat samat tai samantapaiset kuin kaukosäätimen painikkeiden nimet.
- Tässä käyttöohjeessa käytetään BD-, DVD- ja CD-levyistä yleisnimitystä levy, ellei tekstissä tai kuvissa ole muuta ilmaistua.
- Tämän käyttöohjeen ohjeet koskevat seuraavia: BDV-E6100, BDV-E4100, BDV-E3100 ja BDV-E2100. Kuvissa on käytetty mallia BDV-E6100. Kaikki muut käytöt on ilmoitettu selkeästi tekstissä, esimerkiksi ”ainoastaan BDV-E6100”.
- Osa kuvista on havainnollistavia piirroksia, jotka saattavat poiketa todellisista tuotteista.
- Televisioruudussa näkyvät kohteet voivat vaihdella alueittain.
- Oletusasetus näkyy alleviivattuna.

Sisällys

Tietoja tästä käyttöohjeesta	8
Pakkauksen avaaminen	10
Osat ja painikkeet	13

Käytön aloittaminen

Vaihe 1: kaiuttimien asentaminen	17
Vaihe 2: Järjestelmän kytkeminen ...	18
Kaiuttimien kytkeminen	18
Television kytkeminen	19
Muiden laitteiden kytkeminen (digisovitin jne.)	20
Antennin kytkeminen	21
Vaihe 3: verkkoyhteyden valmisteleminen	21
Vaihe 4: pika-asetuksen tekeminen	23
Vaihe 5: toistettavan kohteen valitseminen	24
Vaihe 6: tilaäänen toistaminen	24

Toisto

Levyn toistaminen	26
Toistaminen USB-laitteesta	28
Bluetooth-laitteen musiikin toistaminen	28
Yhteyden muodostaminen älypuheliin yhden painalluksen kuuntelutoiminnolla (NFC)	30
Toistaminen verkosta	32
Käytettävissä olevat asetukset ja toiminnot	35

Äänen säätäminen

Äänimuodon, monikielisten raitojen tai kanavan valitseminen	37
Multiplex-lähetysäänen kuunteleminen	38

Viritin

Radion kuunteleminen	38
Radio Data System (RDS) -järjestelmän vastaanottaminen	40

Muut toiminnot

BRAVIA Syncin HDMI-Ohjaus- toiminnon käyttäminen	40
Kaiuttimien asetukset	41
Uniajastimen käyttäminen	42
Laitteen painikkeiden poistaminen käytöstä	43
Television ohjaaminen vakiovarusteena toimitetulla kaukosäätimellä	43
Virransäästö valmiustilassa	43
Verkkosivujen selaaminen	44

Asetukset ja säädöt

Asetusnäytön käyttäminen	46
[Verkkopäivitys]	46
[Näyttöasetukset]	47
[Ääniasetukset]	48
[BD/DVD-katseluasetukset]	49
[Käytönvalvonta-asetukset]	50
[Järjestelmäasetukset]	50
[Verkkoasetukset]	51
[Helpot verkkoasetukset]	52
[Nollaus]	52

Lisätietoja

Varoimet	53
Tietoja levyistä	55
Vianmääritys	56
Toistettavat levyt	61
Toistettavat tiedostotyypit	62
Tuetut äänimuodot	63
Tekniset tiedot	64
Kielikoodien luettelo	66
Hakemisto	68

Pakkauksen avaaminen

- Käyttöohjeet (vain Oseanian, Afrikan, Intian, Lähi-idän, Kiinan, Thaimaan ja Taiwanin mallit)
- Pika-asennusopas
- Kaiuttimien asennusohje
- Viiteopas (vain Euroopan mallit)
- Kaukosäädin (1)
- R6 (koko AA) -paristot (2)
- FM-lanka-antenni (1)

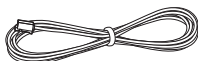

- High Speed HDMI -kaapeli (1)
(vain Afrikan*, Intian, Lähi-idän, Kiinan, Thaimaan ja Taiwanin mallit)

**Etelä-Afrikkaa lukuun ottamatta.

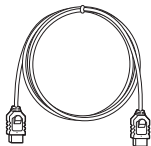

BDV-E6100 vain

- Etukaiuttimet (2)



- Surround-kaiuttimet (2)



- Keskikaiutin (1)

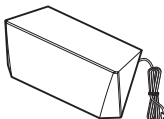

- Bassokaiutin (1)

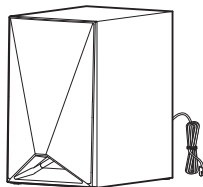

- Kaiuttimien pohjasuojukset (4)



- Alustat (4)



- Etukaiuttimien ja surround-kaiuttimien alaosat (4)



- Ruuvit (isot) (4)



- Ruuvit (pienet) (16)



BDV-E4100 vain

- Etukaiuttimet (2)



- Surround-kaiuttimet (2)



- Keskikaiutin (1)

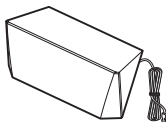

- Bassokaiutin (1)

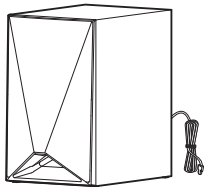

- Kaiuttimien pohjasuojukset (2)



- Alustat (2)



- Etukaiuttimien alaosat (2)



- Ruuvit (isot) (2)



- Ruuvit (pienet) (8)



BDV-E3100 vain

- Etukaiuttimet (2)



- Surround-kaiuttimet (2)



- Keskikaiutin (1)

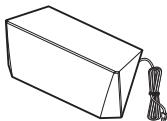

- Bassokaiutin (1)

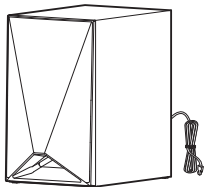

BDV-E2100 vain

- Etukaiuttimet (2)

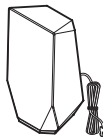

- Surround-kaiuttimet (2)



- Keskikaiutin (1)

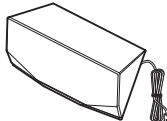

- Bassokaiutin (1)

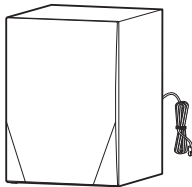

Osat ja painikkeet

Lisätietoja on sulkeissa olevilla sivuilla.

Etupaneeli

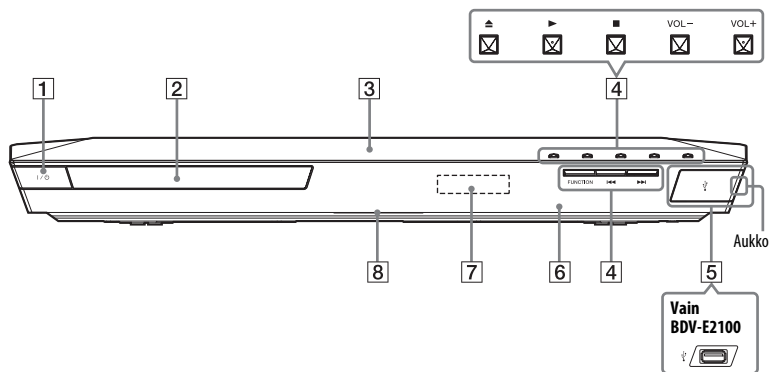

1 I/⏻ (päällä/valmiustila)
Kytkee laitteeseen virran tai kytkee laitteen valmiustilaan.

2 Levykelkka (sivu 26)

3 (N-merkki) (sivu 31)
Voit aktivoida NFC-toiminnon sijoittamalla NFC-yhteensopivan laitteen tämän merkinnän lähelle.

4 Toistopainikkeet

(avaa/sulje)

a) b) (toisto)

b) (pysäytys)

VOL +/-^{a)}

(edellinen/seuraava)

FUNCTION (sivu 24)

Valitsee toistettavan kohteen.

a) - ja VOL + -painikkeissa on kosketuspiste. Käytä kosketuspistettä apunasi, kun käytät laitetta.

b) Kun painat laitteen -painiketta yli 2 sekuntia, sisäänrakennettu ääniesittely toistetaan järjestelmässä. Lopeta esittely painamalla -painiketta.

Huomaus

Äänenvoimakkuus voi olla esittelyn aikana suurempi kuin määrättämäsi äänenvoimakkuustaso.

5 (USB) -liitäntä (sivu 28)

(vain BDV-E6100/BDV-E4100/BDV-E3100) Avaa kansi aukosta kynnelläsi.

6 (kaukosäätimen anturi)

7 Etupaneelin näyttö

8 Merkkivalo

Valkoinen: palaa, kun laitteen virta on kytkettyä.

Sininen (Bluetooth-tila):

- Pariliitos voidaan muodostaa järjestelmässä: vilkkuu nopeasti.
- Pariliitosta muodostetaan: vilkkuu nopeasti.
- Yhteittä muodostetaan: vilkkuu.
- Yhteys muodostettu: palaa.

Etupaneelin merkkivalot

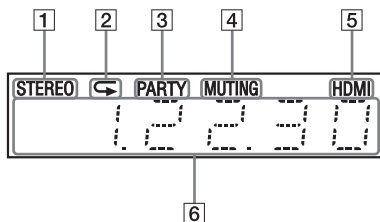

- 1** Palaa, kun stereolähetystä vastaanotetaan. (vain radio)
- 2** Palaa, kun toistuva toisto on käytössä.
- 3** Palaa, kun järjestelmässä on käytössä PARTY STREAMING-toiminto.
- 4** Palaa, kun mykistys on käytössä.
- 5** Palaa, kun HDMI (OUT) -liitäntä kytketään HDCP (High-bandwidth Digital Content Protection) -yhteensopivaan laitteeseen, jossa on HDMI- tai DVI (Digital Visual Interface) -tuloliitäntä.

- 6** Näyttää järjestelmän tilan, kuten radiotaajuuden.

Kun painat DISPLAY-painiketta, suoratoiston tiedot ja signaalin purun tila näkyvät näytössä, jos toiminnon asetuksena on TV. Suoratoiston tiedot ja signaalin purun tila eivät välttämättä ole näkyvissä suoratoiston tai purettavan kohteen mukaan.

Huomautus

Kun [Pääyksikön valaistus] on asetettu tilaan [Automaattinen] kohdassa [Järjestelmäasetukset], etupaneelin näyttö sammuu, jos et käytä yksikköä noin 10 sekuntiin.

Takapaneeli

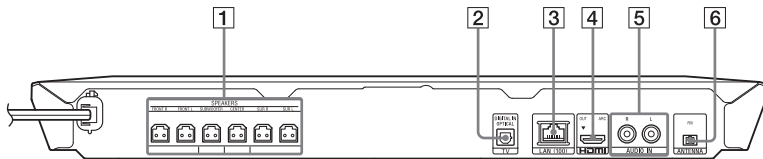

- 1** SPEAKERS-liitännät (sivu 18)
- 2** TV (DIGITAL IN OPTICAL) -liitäntä (sivu 19)
- 3** LAN (100) -liitäntä (sivu 21)
- 4** HDMI (OUT) -liitäntä (sivu 19)
- 5** AUDIO IN (L/R) -liitännät (sivu 20)
- 6** ANTENNA (FM) -liitäntä (sivu 21)

Kaukosäädin

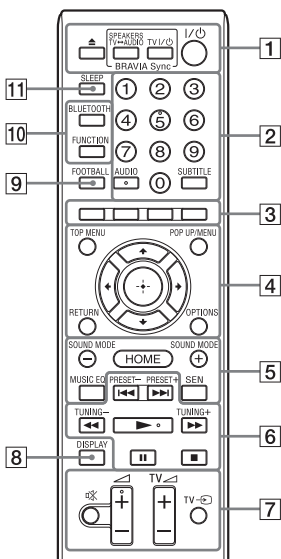

Painikkeissa 5, AUDIO, + ja on kosketuspisteet. Käytä kosketuspistettä apunasi, kun käytät kaukosäädintä.

- : Television toiminnot (Lisätietoja on kohdassa ”Television ohjaaminen vakiovarusteena toimitetulla kaukosäätimellä” (sivu 43).)

1 (avaa/sulje)

Avaa tai sulkee levykelkan.

SPEAKERS TV AUDIO

Valitsee, kuuluuko television ääni järjestelmän kaiuttimista vai television kaiuttimista. Tämä toiminto on käytössä vain, kun [HDMI-ohjaus] on [Päällä] (sivu 50).

TV (päällä/valmiustila)

(sivu 43)

Kytkee televisioon virran tai kytkee sen valmiustilaan.

(päällä/valmiustila) (sivut 23, 39)

Kytkee järjestelmään virran tai siirtää järjestelmän valmiustilaan.

2 Numeropainikkeet (sivut 39, 43)

Syöttää esimerkiksi nimikkeiden ja jaksojen numerot sekä asemien pikavalintanumerot.

AUDIO (sivu 37)

Valitsee äänimuodon ja -raidan.

SUBTITLE

Valitsee tekstityskielen, jos BD-ROM- tai DVD VIDEO -levylle on tallennettu monikielinen tekstitys.

3 Väripainikkeet

Pikanäppäimet, joilla voi valita tiettyjä BD-levyn valikkoja (tai käyttää BD-levyn vuorovaikutteisia Java-toimintoja).

4 TOP MENU

Avaa tai sulkee BD- tai DVD-levyn päävalikon.

POP UP/MENU

Avaa tai sulkee BD-ROM-levyn avattavan valikon tai DVD-levyn valikon.

OPTIONS (sivut 25, 35, 45)

Tuo asetusvalikon televisioruutuun tai etupaneelin näyttöön. (Sijainti vaihtelee valitun toiminnon mukaan.)

RETURN

Palaa edelliseen näyttöön.



Siirtää korostuksen näkyvissä olevaan vaihtoehtoon.

(vahvistus)

Vahvistaa tehdyn valinnan.

5 SOUND MODE +/- (sivu 24)

Valitsee äänitilan.

HOME (sivut 23, 41, 46)

Avaa tai sulkee järjestelmän päävalikon.

MUSIC EQ

Valitsee esiohjelmoidun taajuuskorjaimen musiikkia kuunnellessa.

SEN

Avaa Sony Entertainment Network™ -verkkopalvelun.

6 Toistopainikkeet

Lisätietoja on kohdassa ”Toisto” (sivu 26).

◀◀/▶▶ (edellinen/seuraava)

Valitsee edellisen tai seuraavan jakson, raidan tai tiedoston.

◀◀/▶▶ (nopeutus/hidastus/ kuvan pysäytys)

Pikasiirto taakse- tai eteenpäin levyn toiston aikana. Selausnopeus muuttuu aina, kun painiketta painetaan.

Ottaa käyttöön hidastetun toiston, jos painiketta painetaan yli sekunnin ajan taukotilassa.

Toistaa kuvan kerrallaan, kun painiketta painetaan taukotilassa.

Huomautus

Hidastettu toisto ja yksittäisen kehyksen toisto eivät ole käytettävissä Blu-ray 3D Disc -levyjen toiston aikana.

▶ (toisto)

Aloittaa toiston tai jatkaa toistoa tauon jälkeen (toiston jatkaminen).

Ottaa käyttöön Toisto yhdellä painalluksella -toiminnon (sivu 40), kun järjestelmään on kytketty virta ja BD/DVD-toiminto on käytössä.

|| (tauko)

Keskeyttää toiston tai jatkaa toistoa.

■ (pysäytys)

Pysäyttää toiston ja tallentaa pysäytyskohdan (jatkokohtan) muistiin. Nimikkeen tai raidan jatkokohta on viimeinen toistettu kohta tai valokuvakansion viimeinen valokuva. Lopettaa sisäänrakennetun ääniesittelyn.

Radiopainikkeet

Lisätietoja on kohdassa ”Viritin” (sivu 38).

PRESET +/-

TUNING +/-

7 🔇 (mykistys)

Mykistää äänen tilapäisesti.

◀ (äänenvoimakkuus) +/-

Säätää äänenvoimakkuutta.

TV ◀ (äänenvoimakkuus) +/-



Säätää TV:n äänenvoimakkuutta.

TV ↻ (TV-tulo)

Television signaalilähteen vaihtaminen television ja muiden lähteiden välillä.

8 DISPLAY (sivut 27, 32, 39, 44)

Tuo toisto- ja verkkoselaustiedot näkyviin televisioruutuun.

Tuo etupaneelin näyttöön esimerkiksi esiviritetyn radioaseman ja taajuuden.

9 FOOTBALL

Tuottaa jalkapallo-otteluiden katsomiseen soveltuvan äänen.

10 BLUETOOTH

Valitsee BT-toiminnon.

Kun sininen merkkivalo palaa BT-toiminnon aikana, voit aloittaa pariliitoksen muodostamisen tai yhteyden muodostamisen *Bluetooth*-laitteeseen, johon on jo muodostettu pariliitos.

FUNCTION (sivu 24)

Valitsee toistettavan kohteen.

11 SLEEP (sivu 42)

Asettaa uniajastimen.

Vaihe 1: kaiuttimien asentaminen

Asenna kaiuttimet alla olevan kuvan mukaisesti.

- Ⓐ Vasen etukaiutin (L)
- Ⓑ Oikea etukaiutin (R)
- Ⓒ Keskikaiutin
- Ⓓ Vasen surround-kaiutin (L)
- Ⓔ Oikea surround-kaiutin (R)
- Ⓕ Bassokaiutin
- Ⓖ TV

Surround-kaiuttimien asentaminen taka-asentoon (Kaiuttimen kaavio: [Vakio])

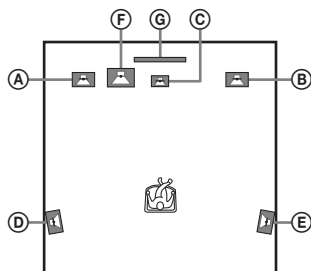

Kaikkien kaiuttimien asentamien etuasentoon (Kaiuttimen kaavio: [Kaikki edessä])

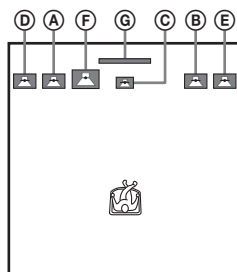

Huomautus

- Varmista, että valitset kaiuttimien kaavion (sivu 41) kaiuttimien sijainnin mukaan.
- Ole varovainen, kun sijoitat kaiuttimen ja/tai kaiutinjalustan erikoiskäsitellylle (esimerkiksi vahatulle, kiillotetulle tai öljytylle) lattialle, sillä ne voivat aiheuttaa tahroja tai värjäytymiä.
- Älä nojaa kaiuttimeen tai ota siitä tukea, sillä kaiutin voi tällöin kaatua.

Vihje

Voit asentaa kaiuttimet seinälle. Katso lisätietoja toimitetusta Kaiuttimen asennusohjeesta.

Vaihe 2: Järjestelmän kytkeminen

Älä kytke laitteen virtajohtoa pistorasiaan, ennen kuin kaikki muut kytkennät ovat valmiita.

(vain BDV-E6100/BDV-E4100) Katso lisätietoja kaiuttimien kokoamisesta toimitetussa Kaiuttimien asennusohjeesta.

Huomaus

Jos kytket toisen laitteen, jossa on äänenvoimakkuuden säädin, säädä sen äänenvoimakkuus tasolle, jolla ääni kuuluu häiriöttä.

Kaiuttimien kytkeminen

Kytke kaiutinjohdot laitteen SPEAKERS-liitäntöihin niin, että värit täsmäävät.

Kun kytket liittimen laitteeseen, työnnä liitin liitäntään siten, että se napsahtaa.

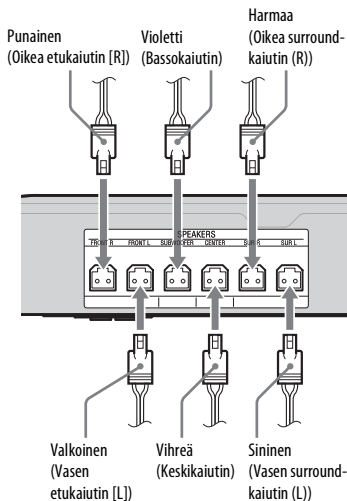

Television kytkeminen

Valitse jokin seuraavista kytkentätavoista television tuloliitäntöjen mukaan.

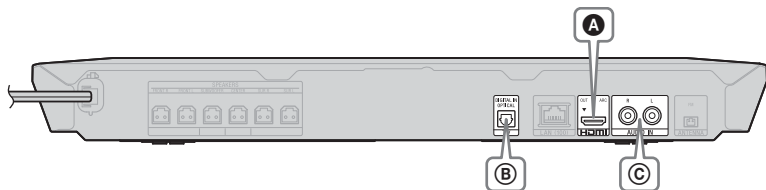

Videoliitäntä

A



HDMI-kaapeli¹⁾ (toimitetaan vain Afrikan*, Intian, Lähi-idän, Kiinan, Thaimaan ja Taiwanin mallien kanssa)



* Etelä-Afrikkaa lukuun ottamatta.

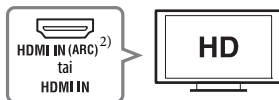

¹⁾ Suuren nopeuden HDMI-kaapeli

²⁾ Jos television HDMI IN -liitäntä tukee ARC (audiopaluukanava) -toimintoa, digitaalinen äänisignaali voi lähteä televisiosta myös HDMI-kaapeliyhteydellä. Katso ohjeet ARC-toiminnon asettamiseen [Audiopaluukanava] (sivu 50).

Ääniyhteydet

Jos järjestelmää ei kytketä ARC-toimintoa tukevan television HDMI-liitäntään, valitse asianmukainen ääniliitäntä, jotta voit kuunnella television ääntä järjestelmän kaiuttimista.

B



Optinen digitaalikaapeli (lisävaruste)



Laadukas

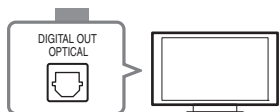

C



Äänikaapeli (lisävaruste)



Vakiolaatu

Muiden laitteiden kytkeminen (digisovitin jne.)

Kytke järjestelmään siten, että järjestelmän ja muiden laitteiden videosaannit ovat lähtöliitäntöjä TV:hen ja laitteiden äänisaannit ovat järjestelmän lähtöliitäntöjä seuraavasti.

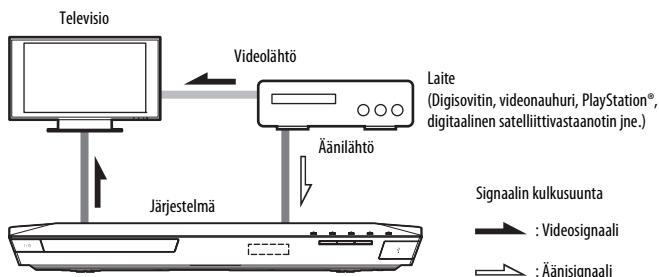

Valitse jokin seuraavista kytkentätavoista laitteen liitäntätyyppin mukaan.

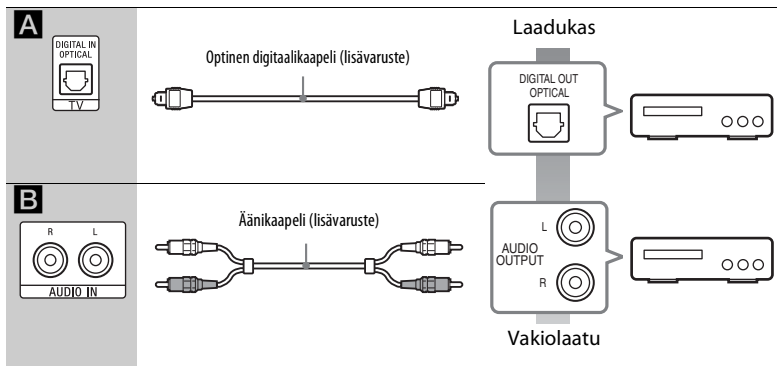
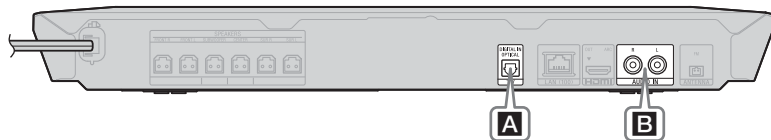

Huomautus

- Jos teet jommankumman edellä mainitun liitännän, aseta [HDMI-ohjaus] kohdassa [HDMI-asetukset] asetuksissa [Järjestelmäasetukset] tilaan [Pois] (sivu 50).
- Voit kuunnella laitteen ääntä valitsemalla AUDIO-toiminnon, jos kytkentätapana on **B**.

Antennin kytkeminen

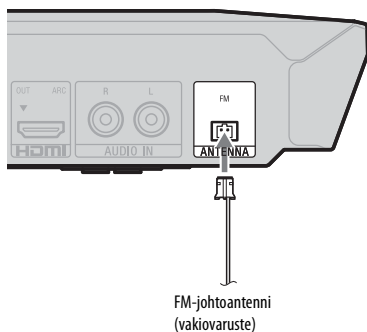

Huomautus

- Avaa FM-johtoantenni täyteen pituuteensa.
- Kun olet liittänyt FM-johtoantennin, asenna se mahdollisimman vaakasuoraan asentoon.

Vaihe 3: verkkoysteyden valmisteleminen

Vihje

Kytke järjestelmä verkkoon tekemällä [Helpot verkkoasetukset]. Lisätietoja on kohdassa ”Vaihe 4: pika-asetuksen tekeminen” (sivu 23).

Valitse yhteystapa käytössä olevan lähiverkkoympäristön mukaan.

- Jos käytössä on langaton lähiverkko Järjestelmässä on sisäänrakennettu Wi-Fi-toiminto, ja voit liittää järjestelmän verkkoon määrittämällä verkkoasetukset.
- Jos käytössä on muu kuin langaton lähiverkko Muodosta yhteys kytkemällä lähiverkkokaapeli laitteen LAN (100) -liitäntään.

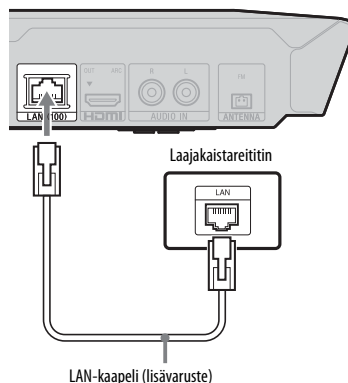

Vihje

On suositeltavaa käyttää suoraa tai ristiinkytkettyä suojattua liitäntäkaapelia (lähiverkkokaapelia).

Ennen verkkoasetusten määrittämistä

Jos langattoman lähiverkon reititin (tukiasema) on Wi-Fi Protected Setup (WPS) -yhteensopiva, voit määrittää verkkoasetukset helposti WPS-painikkeella. Jos tukiasema ei tue kyseistä ominaisuutta, selvitä seuraavat tiedot etukäteen ja kirjoita ne alla varattuun tilaan.

- Verkon nimi (SSID*), jolla verkko** tunnustetaan.
- Suojausavain (WEP-avain, WPA-avain), jos langaton verkko on suojattu**.

* SSID (Service Set Identifier) on nimi, jonka avulla langattomat verkot ovat tunnistettavissa.

** Tarkista langattoman lähiverkon reitittimen asetukset, jotta saat SSID-nimen ja suojausavaimen tiedot. Lisätietoja:

– lisätietoja on seuraavassa verkkosivustossa:

Euroopassa ja Venäjällä asuvat asiakkaat:

<http://support.sony-europe.com/>

Muiden maiden/alueiden asiakkaat:

<http://www.sony-asia.com/section/support>

- Tutustu langattoman lähiverkon reitittimen mukana toimitettuihin käyttöohjeisiin.
- ota yhteyttä langattoman lähiverkon reitittimen valmistajaan.

Langattoman lähiverkkoyhteyden turvallisuus

Tietoja siirretään langattomassa lähiverkkoyhteydessä radioaalloilla. Niinpä on mahdollista, että langaton signaali kaapataan. Tämä järjestelmä tukee erilaisia langatonta tiedonsiirtoa suojaavia toimintoja. Määritä suojausasetukset oikein verkkoympäristösi mukaisesti.

■ Suojaamaton

Vaikka voit helposti määrittää asetuksia, kuka tahansa voi kaapata langattomalla yhteydellä lähetettäviä tietoja tai tunkeutua langattomaan verkkoosi ilman erityisiä työkaluja. Muista, että luvattoman käytön tai tietojen kaappauksen riski on mahdollinen.

■ WEP

WEP-tekniikka suojaa tiedonsiirtoa estämällä ulkopuolisia kaappaamasta tietoja tai käyttämästä langatonta verkkoa luvatta. WEP on vanha suojaustekniikka, jolla voidaan yhdistää myös vanhat laitteet, jotka eivät tue TKIP/AES-salausta.

■ WPA-PSK (TKIP), WPA2-PSK (TKIP)

TKIP-suojaustekniikan kehittämisessä on otettu huomioon WEP:n puutteet. TKIP-tekniikalla saavutetaan parempi tietoturva kuin WEP:llä.

■ WPA-PSK (AES), WPA2-PSK (AES)

AES-suojaustekniikka käyttää kehittyntä suojausmenetelmää, joka poikkeaa WEP:stä ja TKIP:stä. AES-tekniikalla saavutetaan parempi tietoturva kuin WEP:llä tai TKIP:llä.

Vaihe 4: pika-asetuksen tekeminen

Ennen vaiheen 4 suorittamista

Varmista, että kaikki yhteydet ovat turvallisia, ja kytke vasta sitten virtajohto.

Seuraavien vaiheiden avulla voit määrittää järjestelmän perusasetukset ja tarvittavat verkkoasetukset.

Näkyvissä olevat kohteet vaihtelevat alueittain.

- 1 Aseta kaksi R6 (koko AA) -paristoa (vakiovaruste) paristolokeroon niin, että niiden navat \oplus ja \ominus tulevat oikeille puolille lokeron sisällä olevien merkintöjen mukaisesti.**

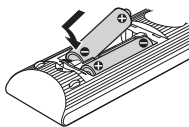

- 2 Kytke televisioon virta.**
- 3 Paina I/⏻-painiketta.**
- 4 Valitse television ohjelmalähde niin, että järjestelmän signaali näkyy television kuvaruudussa.** [Helppo alkuasennus] OSD-kielivalinnalle tulee näkyviin.

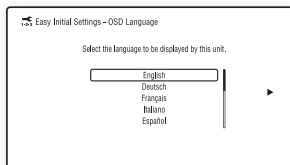

- 5 Tee [Helppo alkuasennus]. Tee perusasetukset $\leftarrow/\uparrow/\downarrow/\rightarrow$ ja \oplus -painikkeilla noudattamalla näyttöön tulevia ohjeita.**

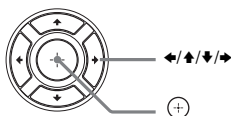

- 6 Kun [Helppo alkuasennus] on valmis, paina \uparrow/\downarrow -painiketta ja valitse [Helpot verkkoasetukset], paina sitten \oplus .**

Näkyviin tulee [Helpot verkkoasetukset] -näyttö.

- 7 Tee verkkoasetukset $\leftarrow/\uparrow/\downarrow/\rightarrow$ ja \oplus -painikkeilla noudattamalla näyttöön tulevia ohjeita.**

Jos järjestelmä ei voi muodostaa verkkoyhteyttä, katso ”Verkkoyhteys” (sivu 60) tai ”Langaton lähiverkkoyhteys” (sivu 60).

Jos haluat palata [Helpot verkkoasetukset] -näyttöön

- 1** Paina HOME-painiketta.
Päävalikko avautuu television kuvaruutuun.
- 2** Paina \leftarrow/\rightarrow -painiketta ja valitse  [Asetus].
- 3** Paina \uparrow/\downarrow ja valitse [Helpot verkkoasetukset], paina sitten \oplus .

Vaihe 5: toistettavan kohteen valitseminen

Paina toistuvasti FUNCTION-painiketta, kunnes etupaneelin näytössä näkyy haluamasi toiminto.

Kun painat FUNCTION-painiketta kerran, nykyinen toiminto tulee näkyviin etupaneelin näyttöön. Kun painat FUNCTION-painiketta uudelleen, toiminto vaihtuu seuraavasti jokaisella painalluksella:

BD/DVD → USB → FM → TV → BT → AUDIO

Toiminto ja toistolähde

BD-DVD

Järjestelmässä toistettava levy tai verkkolaite

USB

(USB) -liitäntään kytketty USB-laite (sivu 13)

FM

FM-radio (sivu 38)

TV

Takapaneelin TV (DIGITAL IN OPTICAL) -liitäntään kytketty laite (kuten televisio) tai Audio Return Channel -toiminnon kanssa yhteensopiva HDMI (OUT) -liitäntään kytketty televisio (sivu 19).



BT

Bluetooth-laitteen äänisisältö

AUDIO

AUDIO IN (L/R) -liitäntöihin kytketty laite (sivu 20)

Vihje

- Joitakin toimintoja voidaan vaihtaa television kuvaruudun kautta FUNCTION-, /- ja  -painikkeilla.
- Voit valita BT-toiminnon myös kaukosäätimen BLUETOOTH-painikkeella.

Vaihe 6: tiläänen toistaminen

Kun olet tehnyt edellä kuvatut vaiheet ja aloittanut toiston, voit helposti valita esiohjelmoituja, erilaisia äänilähteitä varten räätälöityjä äänitiloja. Voit nauttia elokuvateatterin äänentoistosta kotonasi.

Äänitilan valitseminen

Paina toiston aikana toistuvasti SOUND MODE +/- -painiketta, kunnes haluamasi tila näkyy etupaneelin näytössä tai television kuvaruudussa.

Automaattinen

Järjestelmä valitsee automaattisesti tilan [Elokuva] tai [Musiikki] äänen tuottamiseksi levystä tai äänivirrasta riippuen.

- 2-kanavainen lähde: Järjestelmä simuloi tilääntä 2-kanavaisten lähde- ja lähtöliitäntöjen äänestä 5.1-kanavaisista kaiuttimista.
- Monikanavainen lähde: Järjestelmä lähettää äänen kaiuttimista sellaisena kuin se on nauhoitettu.

Elokuva

Järjestelmä tuottaa elokuvien katselemiseen soveltuvan äänen.

Musiikki

Järjestelmä tuottaa musiikin kuuntelemiseen soveltuvan äänen.

Digitaalinen musiikin tehostaja [Digitaalinen musiikki]

Järjestelmä parantaa pakattua ääntä.

Yö

Soveltuu elokuvien katselemiseen öiseen aikaan vaimentamalla voimakkaita ääniä ja säilyttämällä puheäänien tason selkeänä.

Demoään

Järjestelmä tuottaa selkeän äänen, joka soveltuu esimerkiksi esittelyihin.

Äänitilan valitseminen asetusvalikosta

- 1 Paina OPTIONS ja $\blacktriangle/\blacktriangledown$ ja valitse [Äänitila], paina sitten \oplus .
- 2 Valitse äänitila $\blacktriangle/\blacktriangledown$ -painikkeilla ja paina lopuksi \oplus -painiketta.

Esiohjelmoidun taajuuskorjaimen valitseminen

Paina toiston aikana toistuvasti MUSIC EQ -painiketta.

Voit valita mieltymyksiisi sopivan äänen. Aina kun painat painiketta, asetus siirtyy seuraavaan tilaan seuraavasti:
[Vakio] \rightarrow [Rock] \rightarrow [Hiphop] \rightarrow [Electronica]

Voit myös valita musiikin taajuuskorjaimen käyttämällä valintavalikkoa [Musiikki] äänitilassa.

Huomautus

Äänitila voidaan valita vain, kun [Äänitehoste] on asetettu tilaan [Äänitila päällä] (sivu 49). Kun [Äänitehoste] on asetettu muuhun tilaan kuin [Äänitila päällä], äänitilan asetuksia ei sovelleta.

Vihje

Jos haluat nautti 2-kanavaisesta lähteestä, kuten CD:stä, monikanavaisessa lähtöliitännässä, on suositeltavaa valita [Automaattinen].

Jalkapallotilan valitseminen

Paina toiston aikana FOOTBALL -painiketta.

[Jalkapallo] tulee näkyviin TV-näytölle. Jalkapallolähetyksen seuraaminen tuntuu siltä kuin olisit jalkapallostadionilla. Kytke jalkapallotila pois päältä painamalla uudelleen FOOTBALL-painiketta ja valitse [Jalkapallo pois päältä]. Äänitilaksi tulee viimeksi valittu äänitila.

Huomautus

- Lähde voi aiheuttaa sen, ettei jalkapallotila ei toimi odotetusti.
- Jalkapallotila poistetaan käytöstä, kun katkaiset järjestelmän virran.

Vihje





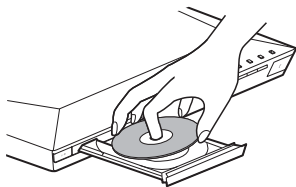

Voit valita jalkapallotilan myös asetusvalikosta.

Levyn toistaminen

Lisätietoja levyistä, joita laitteilla voi toistaa, on kohdassa ”Toistettavat levyt” (sivu 61).

- 1 Valitse television ohjelmälähde niin, että järjestelmän signaali näkyy television kuvaruudussa.**
- 2 Paina -painiketta ja aseta levykelkkaan levy.**



- 3 Sulje levykelkka painamalla .**
Toisto käynnistyy.
Jos toisto ei käynnisty automaattisesti, valitse  kohdassa  [Video],  [Musiikki] tai  [Valokuvat]-luokka ja paina .



BONUSVIEW/BD-LIVE-sisällön katseleminen

Joissakin BD-LIVE-logolla* varustetuissa BD-ROM-levyissä on lisäsisältöä ja muita tietoja, jotka voi ladata toistettavaksi paikallisesti.

+ 

- 1 Kytke USB-laite  (USB)-liitäntään (sivu 28).**
Käytä paikallisena muistina vähintään 1 Gt:n USB-muistia.
- 2 Valmistele BD-LIVE-sisällön toisto (vain BD-LIVE).**
 - Liitä järjestelmä verkkoon (sivu 21).
 - Aseta [BD-Internet-yhteys] tilaan [Salli] (sivu 50).
- 3 Aseta laitteeseen BONUSVIEW/BD-LIVE-toiminnolla varustettu BD-ROM-levy.**
Toiminta vaihtelee eri levyillä. Katso lisätietoja levyn mukana toimitetuista käyttöohjeista.

Vihje

Poista tiedot USB-laitteen muistista valitsemalla [Poista BD-tiedot] kohdassa  [Video] ja paina . Kaikki BUDA-kansioon tallennetut tiedot poistetaan.

Blu-ray 3D -sisällön katseleminen

Voit katsella Blu-ray 3D -levyjä, joissa on 3D-logo*.



1 Valmistele Blu-ray 3D Disc -toisto.

- Kytke järjestelmä 3D-yhteensopivaan televisioon High Speed HDMI -kaapelilla (sivu 19).
- Aseta [3D-lähtöasetus] ja [TV:n ruutukokoasetus 3D:lle] tilaan [Näyttöasetukset] (sivu 47).

2 Aseta Blu-ray 3D -levy laitteeseen.

Toiminta vaihtelee eri levyillä. Lisätietoja on levyn mukana toimitetussa käyttöohjeessa.

Vihje

Tutustu myös 3D-yhteensopivan television käyttöohjeisiin.

Toistotietojen näyttäminen

Voit tarkistaa esimerkiksi toistoon liittyvät tiedot painamalla DISPLAY-painiketta. Näkyviin tulevat tiedot vaihtelevat levyn tyyppin ja järjestelmän tilan mukaan.

Esimerkki: BD-ROM-levyn toistaminen

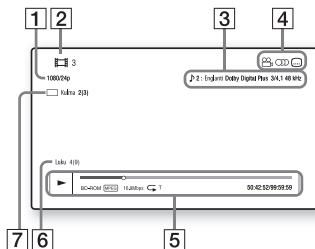

- 1 Lähtösignaalin tarkkuus, videotaajuus
- 2 Nimikkeen numero tai nimi
- 3 Valittuna oleva ääniasetus
- 4 Käytettävissä olevat toiminnot (kuvakulma, ääni, tekstitys)
- 5 Toistotiedot
Näyttää toistotilan, toiston tilapalkin, levyn tyyppin, videon pakkauksen, bittinopeuden, toistuvan toiston tyyppin, toistoajan ja kokonaistoistoajan
- 6 Jakson numero
- 7 Valittuna oleva kuvakulma

Toistaminen USB-laitteesta

Laitteella voi toistaa kytketyssä USB-laitteessa olevia video-, musiikki- ja valokuvatiedostoja.

Lisätietoja muista tiedostotyypeistä, joita laitteella voi toistaa, on kohdassa ”Toistettavat tiedostotyypit” (sivu 62).

1 Kytke USB-laite (USB) -liitäntään.

Tutustu USB-laitteen mukana toimitettuihin käyttöohjeisiin ennen laitteen kytkemistä.

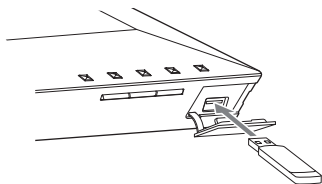

2 Paina HOME-painiketta.

Päävalikko avautuu television kuvaruutuun.

3 Paina </> ja valitse [Video], [Musiikki] tai [Valokuvat].

4 Paina </> ja valitse [USB-laite], paina sitten (+).

Huomautus

Älä irrota USB-laitetta toiminnon aikana. Katkaise järjestelmästä virta ennen USB-laitteen kytkemistä tai irrottamista, sillä muutoin USB-laite tai sen sisältämät tiedot voivat vaurioitua.

Bluetooth-laitteen musiikin toistaminen

Langaton Bluetooth-tekniikka

Langaton *Bluetooth*-tekniikka on lyhyen kantaman langaton tekniikka, jolla digitaalisten laitteiden välisiä tietoja voidaan lähettää langattomasti. Langattoman *Bluetooth*-tekniikan kantama on noin 10 metriä. Yhteyden muodostamiseen ei tarvita johtoja, kuten USB-yhteydessä, eikä laitteita tarvitse sijoittaa vierekkäin, kuten langattomassa infrapunatekniikassa. Langaton *Bluetooth*-tekniikka on maailmanlaajuinen standardi, jota tuhannet valmistajat tukevat. Näiden yritysten valmistamat tuotteet noudattavat maailmanlaajuisia standardeja.

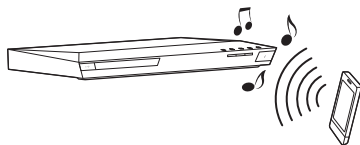

Tuetut Bluetooth-versiot ja -profiilit

Profiilit määrittävät *Bluetooth*-tuotteiden käytettävissä olevat standardiominaisuudet. Tämä järjestelmä tukee seuraavia *Bluetooth*-versioita ja -profileja.

Tuettu *Bluetooth*-versio:

Bluetooth 3.0 -määrittys

Tuetut *Bluetooth*-profiilit:

A2DP 1.2 (Advanced Audio Distribution Profile)

AVRCP 1.3 (Audio Video Remote Control Profile)

Huomautus

- Jos haluat käyttää *Bluetooth*-toimintoa, yhdistettävän *Bluetooth*-laitteen on oltava yhteensopiva järjestelmän tukeman profiilin kanssa. Vaikka laite tukisi samaa profiilia, toiminnot saattavat vaihdella *Bluetooth*-laitteen teknisten ominaisuuksien vuoksi.
- Järjestelmän äänentoistossa saattaa olla viivettä *Bluetooth*-laitteeseen verrattuna langattoman *Bluetooth*-tekniikan ominaisuuksien vuoksi.

Pariliitoksen muodostaminen järjestelmän ja *Bluetooth*-laitteen välille

Pariliitosta muodostettaessa *Bluetooth*-laitteet rekisteröityvät keskenään etukäteen. Kun pariliitostoiminto on tehty, sitä ei tarvitse suorittaa uudelleen.

- 1 Aseta *Bluetooth*-laite enintään 1 metrin päähän toisesta laitteesta.**
- 2 Paina BLUETOOTH-painiketta.**
Voit myös valita  [Bluetooth AUDIO] kohdasta  [Syöttö] päävalikossa.
- 3 Määritä *Bluetooth*-laite pariliitostilaan.**
Lisätietoja *Bluetooth*-laitteen määrittämisestä pariliitostilaan on laitteen mukana toimitetuissa käyttöohjeissa.
- 4 Valitse *Bluetooth*-laitteen näytössä BLU-RAY HOME THEATRE SYSTEM.**
Tee tämä vaihe 5 minuutin kuluessa, jotta pariliitoksen muodostusta ei peruuteta.

Huomautus

Jos *Bluetooth*-laitteen salausavain on annettava, kirjoita 0000. Salausavainta voidaan kutsua laitteessa salauskoodiksi, PIN-koodiksi, PIN-numeroksi tai salasanaksi.

5 Kun pariliitos on muodostettu, laite yhdistetään automaattisesti järjestelmään.

Laitteen nimi tulee näkyviin television kuvaruutuun.

Huomautus

Voit tehdä pariliitoksen enintään yhdeksän *Bluetooth*-laitteen kanssa. Jos pariliitos muodostetaan kymmenennen *Bluetooth*-laitteen kanssa, uusi laite korvaa viimeiseksi yhdistetyn laitteen.

6 Aloita toisto *Bluetooth*-laitteessa.

7 Säädä äänenvoimakkuutta.

Säädä ensin *Bluetooth*-laitteen äänenvoimakkuutta, ja jos äänenvoimakkuus on edelleen liian hiljainen, säädä sitä laitteessa.

Pariliitostoiminnon peruuttaminen

Paina HOME- tai FUNCTION-painiketta.

Yhteyden muodostaminen *Bluetooth*-laitteeseen tästä järjestelmästä

Voit muodostaa yhteyden *Bluetooth*-laitteeseen tästä laitteesta.

Tarkista seuraavat asiat ennen musiikin toistamista:

- *Bluetooth*-laitteen *Bluetooth*-toiminto on otettu käyttöön.
- Pariliitos on muodostettu (sivu 29).

1 Paina BLUETOOTH-painiketta.

Huomautus

Jos haluat muodostaa yhteyden viimeksi yhdistettyyn *Bluetooth*-laitteeseen, paina -painiketta. Siirry sitten vaiheeseen 5.

2 Paina OPTIONS.

- 3 Paina toistuvasti \uparrow/\downarrow -painikkeita ja valitse [Laiteluettelo], paina sitten \oplus . Luettelo pariitoksen muodostaneista Bluetooth-laitteista avautuu.
- 4 Valitse haluamasi laite painamalla ensin toistuvasti \uparrow/\downarrow -painikkeita ja lopuksi \oplus -painiketta.
- 5 Aloita toisto painamalla \blacktriangleright -painiketta.
- 6 Säädä äänenvoimakkuutta. Säädä ensin Bluetooth-laitteen äänenvoimakkuutta, ja jos äänenvoimakkuus on edelleen liian hiljainen, säädä sitä laitteessa.

Huomautus

Kun yhteys on muodostettu laitteen ja Bluetooth-laitteen välille, voit hallita toistoa \blacktriangleright -, \mathbb{I} -, \blacksquare -, $\blacktriangleleft/\blacktriangleright$ - ja $\blacktriangleleft/\blacktriangleright$ -painikkeilla.

Bluetooth-laitteen yhteyden katkaiseminen

Paina HOME-, FUNCTION- tai RETURN-painiketta.

Pariliitoksen muodostaneen Bluetooth-laitteen poistaminen laiteluettelosta

- 1 Toista edellä mainitut vaiheet 1–3.
- 2 Valitse laite painamalla toistuvasti \uparrow/\downarrow -painikkeita ja paina lopuksi OPTIONS-painiketta.
- 3 Valitse [Poista] painamalla ensin toistuvasti \uparrow/\downarrow -painikkeita ja lopuksi \oplus -painiketta.
- 4 Poista laite näytön ohjeiden mukaan $\blacktriangleleft/\blacktriangleright/\blacktriangleright/\blacktriangleleft$ - ja \oplus -painikkeilla.

Huomautus

Kun järjestelmä on muodostanut yhteyden Bluetooth-laitteeseen, toinen Bluetooth-laite ei havaitse järjestelmää eikä voi muodostaa yhteyttä järjestelmään.

Yhteyden muodostaminen älypuhelimeen yhden painalluksen kuuntelutoiminnolla (NFC)

Kun NFC-yhteensopiva älypuhelin pidetään laitteen \mathbb{N} -merkin lähellä, laite ja älypuhelin muodostavat pariitoksen ja Bluetooth-yhteyden automaattisesti.

Yhteensopivat älypuhelimet

Sisäänrakennetun NFC-toiminnon sisältävät älypuhelimet (käyttöjärjestelmä: Android 2.3.3–4.0.x, ei kuitenkaan Android 3.x)

Mikä NFC on?

NFC (Near Field Communication) on lyhyen kantaman langaton tiedonsiirtotekniikka, jolla välittää tietoja erilaisten laitteiden, kuten matkapuhelimien ja IC-merkitöjen välillä. NFC-toiminnalla tietoja voidaan siirtää kätevästi pitämällä laitetta NFC-yhteensopivan laitteen \mathbb{N} -merkin lähellä.

1 Lataa ja asenna NFC Easy Connect -sovellus.

NFC Easy Connect on Android-älypuhelimien maksuton sovellus, jonka voi hankkia Google Play-palvelusta. Etsi sovellus sivustosta avainsanoilla NFC Easy Connect. Vaihtoehtoisesti voit siirtyä suoraan lataussivustoon lukemalla alla olevan kaksiulotteisen koodin. Huomaa, että vaikka NFC Easy Connect -sovellus on maksuton, tiedonsiirtomaksut koskevat lataamistapahtumaa.

Kaksiulotteinen koodi* suoraa siirtymistä varten.

* Käytä kaksiulotteisen koodin lukusovellusta.



Huomaus

Sovellus ei ehkä ole käytettävissä joissakin maissa tai joillakin alueilla.

2 Käynnistä NFC Easy Connect -älypuhelimessa.

Varmista, että sovellusnäyttö avautuu.

3 Pidä älypuhelinlaite NFC-merkin lähellä, kunnes puhelin tärisee.



Älypuhelin tärisee, kun laite tunnistaa sen.

Kun laite on tunnistanut älypuhelimien, muodosta *Bluetooth*-yhteys älypuhelimessa näkyvien ohjeiden mukaan.

Kun *Bluetooth*-yhteys on muodostettu, etupaneelin sininen merkkivalo lakkaa vilkkumasta. Toisto-aika tulee näkyviin etupaneelin näyttöön.

Huomaus

- Järjestelmä tunnistaa kerrallaan vain yhden NFC-yhteensopivan laitteen ja yhteys muodostetaan kerrallaan vain yhteen laitteeseen.
- Joissakin älypuhelimissa NFC-toiminto on otettava etukäteen käyttöön. Lisätietoja on älypuhelimien käyttöohjeessa.

Vihje

Jos pariliitoksen ja *Bluetooth*-yhteyden muodostaminen epäonnistuvat, toimi seuraavasti:

- Käynnistä NFC Easy Connect uudelleen ja liikuta älypuhelin hitaasti NFC-merkin päällä.
- Jos käytät kaupallista älypuhelimien kotelo, irrota älypuhelin siitä.

Musiikin kuunteleminen

Käynnistä äänilähteen toisto älypuhelimessa. Lisätietoja toistotoiminnosta on älypuhelimien käyttöohjeessa.

Vihje

Jos äänenvoimakkuus on liian alhainen, säädä äänenvoimakkuutta ensin älypuhelimessa. Jos äänenvoimakkuus on edelleen liian alhainen, säädä äänenvoimakkuutta laitteessa.

Toiston lopettaminen

Toisto lopetetaan, kun teet jonkin seuraavista toimista:

- Pidät älypuhelin uudelleen laitteen NFC-merkin lähellä.
- Pysäytät älypuhelimien musiikkisoittimen.
- Katkaiset laitteen tai älypuhelimien virran.
- Muutat toimintoa.
- Poistat *Bluetooth*-toiminnon käytöstä älypuhelimessa.

Toistaminen verkosta

Sony Entertainment Network (SEN) -palvelun käyttäminen

Sony Entertainment Network toimii internet-sisällön yhdyskäytävänä, jonka kautta voit tilata laitteeseen erilaista viihdettä.

Vihje

- Osa Internet-sisällöstä edellyttää rekisteröitymistä tietokoneen kautta, ennen kuin sitä voi toistaa. Lisätietoja on seuraavassa verkkosivustossa:

Euroopassa ja Venäjällä asuvat asiakkaat:
<http://support.sony-europe.com/>

Muiden maiden/alueiden asiakkaat:
<http://www.sony-asia.com/section/support>

- Joissakin maissa tai joillakin alueilla osa Internet-sisällöstä ei ehkä ole käytettävissä.

- 1 Valmistele Sony Entertainment Network -palvelun käyttö.**
Liitä järjestelmä verkkoon (sivu 21).
- 2 Paina SEN-painiketta.**
- 3 Valitse internet-sisältö tai tilauspalvelu** ◀/▶/↔-painikkeilla ja paina sitten ⊕-painiketta.

Videon suoratoiston ohjauspaneeli

Ohjauspaneeli tulee näkyviin, kun videotiedoston toisto käynnistyy. Näkyvissä olevat kohteet voivat vaihdella Internet-sisällöntarjoajan mukaan. Voit palauttaa tiedot näkyviin painamalla DISPLAY-painiketta.

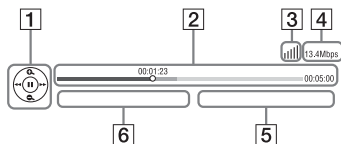

- 1 Ohjausnäyttö**
Saat toistotoiminnot näkyviin ◀/▶/↔/▶- tai ⊕-painikkeella.
- 2 Toiston tilapalkki**
Tilapalkki, nykyisen toistokohdan osoitin, toisto aika, videotiedoston kesto.
- 3 Verkkoyhteyden ilmaisin**
▬▬▬ Ilmaisee langattoman yhteyden signaalitason.
📶 Ilmaisee kiinteää yhteyttä.
- 4 Verkon yhteysnopeus.**
- 5 Seuraavan videotiedoston nimi.**
- 6 Nykyisen valitun videotiedoston nimi.**

Kotiverkon tiedostojen toistaminen (DLNA)

Voit toistaa video-, musiikki- ja valokuvatiedostoja muista DLNA-hyväksytyistä laitteista kytkemällä laitteen kotiverkkoon.

Tätä laitetta voi käyttää soittimena ja muuntimena.

- Palvelin: tallentaa ja jakaa digitaalista mediasisältöä.
- Soitin: etsii ja toistaa digitaalista DMS-mediasisältöä.
- Muunnin: vastaanottaa ja toistaa tiedostoja palvelimesta ja on ohjattavissa toisen laitteen kautta (ohjain).
- Ohjain: käyttää muunninlaitetta.

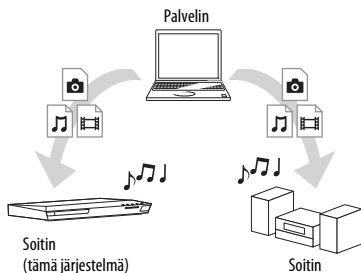

Valmistele DLNA-toiminnon käyttö.

- Liitä järjestelmä verkkoon (sivu 21).
- Valmistele muut DLNA-hyväksytyt laitteet. Lisätietoja on laitteen käyttöohjeessa.

DLNA-palvelimeen tallennettujen tiedostojen toistaminen (DLNA-soitin)

Valitse DLNA-palvelinkuvake kohdasta [Video], [Musiikki] tai [Valokuvat] päävalikossa ja valitse sitten tiedosto, jonka haluat toistaa.

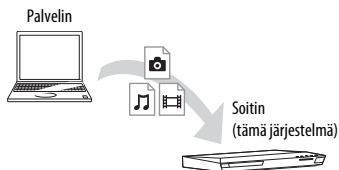

Etätiedostojen toistaminen käyttämällä järjestelmää DLNA-ohjaimen (muunnimen) kautta

Voit käyttää järjestelmää DLNA-hyväksytyin ohjaimen kanssa (kuten matkapuhelimella), kun toistat DLNA-palvelimeen tallennettuja tiedostoja.

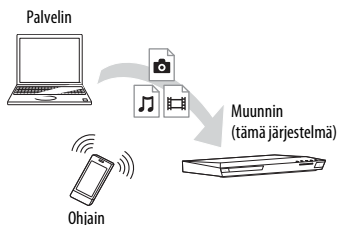

Lisätietoja toiminnosta on DLNA-ohjaimen käyttöohjeessa.

Huomautus

Älä käytä järjestelmää samanaikaisesti sen mukana toimitetulla kaukosäätimellä ja DLNA-ohjaimella.

Vihje

Tämä järjestelmä on yhteensopiva Windows 7:n mukana toimitettavan Windows Media® Player 12 -ohjelman Toista kohteessa -toiminnon kanssa.

Saman musiikin toistaminen eri huoneissa (PARTY STREAMING)

Voit toistaa samaa musiikkia samanaikaisesti kaikissa PARTY STREAMING -toimintoa tukevilla ja kotiverkkoon liitetyissä Sony-laitteissa. Sisältöä kohdassa [Musiikki] ja "FM"-, "BT"- ja "AUDIO"-toimintoja voi käyttää PARTY STREAMING -toiminnon kanssa.

Saatavilla on kahdentyyppisiä PARTY STREAMING -yhteensopivia laitteita.

- PARTY-isäntä: toistaa ja lähettää musiikkia.
- PARTY-vieras: toistaa PARTY-isännän lähettämää musiikkia.

Tätä laitetta voi käyttää PARTY-isäntänä tai PARTY-vieraana.

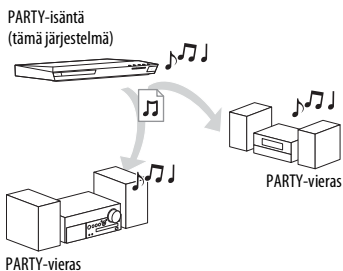

Valmistele PARTY STREAMING -toiminto.

- Liitä järjestelmä verkkoon (sivu 21).
- Varmista, että kytketty laite tukee PARTY STREAMING -toimintoa.

Järjestelmän käyttäminen PARTY-isäntänä

Valitse raita kohdassa [Musiikki], radioasema kohdassa [Radio], [AUDIO] tai [Bluetooth AUDIO] [Syöttö], paina OPTIONS. Aloita valitsemalla [Aloita PARTY]. Sulje painamalla OPTIONS, valitse sitten [Sulje PARTY].

Huomautus

Jos toistettava sisältö ei ole yhteensopiva PARTY STREAMING -toiminnon kanssa, järjestelmä sulkee PARTY-toiston automaattisesti.

Järjestelmän käyttäminen PARTY-vieraana

Valitse [PARTY] kohdassa [Musiikki], valitse sitten PARTY-isäntälaitteen kuvake. Poistu PARTY-toiminnosta painamalla OPTIONS, valitse sitten [Poistu kohdasta PARTY]. Sulje PARTY-toiminto painamalla OPTIONS, valitse sitten [Sulje PARTY].

Huomautus

PARTY STREAMING -toiminnon kanssa yhteensopivien tuotteiden valikoima ja saatavuus vaihtelee alueittain.

Video- ja musiikkitietojen hakeminen

Voit vastaanottaa sisältötietoja Gracenote-tekniikan avulla hakea sisältöön liittyviä tietoja.

- 1 Liitä järjestelmä verkkoon (sivu 21).**
- 2 Aseta laitteeseen levy, jossa on sisältöä, jota koskevia tietoja haluat hakea.**

Voit tehdä videohaun BD-ROM- tai DVD-ROM-levyltä ja musiikkihaun CD-DA-levyltä (musiikki-CD).

3 Paina ja valitse [Video] tai [Musiikki].

4 Paina ja valitse [Videohaku] tai [Musiikkihaku].

Tiedot sisällöstä (kuten otsikko, lähetyksen raita tai esiintyjä) [Toistohistoria] ja [Hakuhistoria] tulevat näkyviin.

- [Toistohistoria]
Näyttää luettelon aiemmin toistetuista BD-ROM-, DVD-ROM- ja CD-DA (musiikki-CD) -levyjen nimikkeistä. Valitse nimike, josta haluat hakea sisältötietoja.
- [Hakuhistoria]
Näyttää luettelon toiminnolla [Videohaku] tai [Musiikkihaku] aiemmin tehdyistä hauista.

Lisätietojen hakeminen

Valitse kohde luetteloista ja valitse sitten hakupalvelu.

TV SideView -sovelluksen käyttäminen

TV SideView on etälaitteisiin (kuten älypuhelimiin) tarkoitettu maksuton mobiilisovellus. Kun TV SideView on käytössä järjestelmässä, voit käyttää järjestelmää kätevästi etälaitteella. Voit käynnistää palvelun tai sovelluksen suoraan etälaitteesta ja katsoa levyn tietoja toiston aikana. TV SideView -sovellusta voi käyttää myös kaukosäätimenä ja näyttönäppäimistöä. Muista rekisteröidä TV SideView -laite, ennen kuin käytät TV SideView -laitetta ensimmäisen kerran tässä järjestelmässä. Suorita rekisteröinti TV SideView -laitteen näytön ohjeiden mukaan.

Huomautus

Rekisteröinnin voi tehdä vain, kun päävalikko näkyy television kuvaruudussa.

Käytettävissä olevat asetukset ja toiminnot

Saat erilaisia asetuksia ja toistotoimintoja näkyviin OPTIONS-painikkeella. Käytettävissä olevat vaihtoehdot vaihtelevat tilanteen mukaan.

Yleiset asetukset ja toiminnot

[Äänitila]

Vaihtaa äänitilan asetusta (sivu 24).

[Jalkapallo]

Ottaa jalkapallotilan käyttöön tai poistaa sen käytöstä (sivu 25).

[Toistoasetus]

Asettaa toistuvan toiston.

[3D-valikko]

[Simuloitu 3D]: Säättää simuloitua 3D-tehostetta. [3D-syvyysäättö]: Säättää 3D-kuvien syvyyttä. [2D-toisto]: Vaihtaa toiston 2D-kuvaan.

[Toista/Pysäytä]

Käynnistää tai pysäyttää toiston.

[Toista alusta]

Toistaa kohteen alusta.

[Aloita PARTY]

Aloittaa Party-toiston valitusta lähteestä.

Tämä vaihtoehto ei ehkä tule näkyviin kaikkia äänilähteitä käytettäessä.

[Poistu kohdasta PARTY]

Lopettaa Party-toiston, jossa järjestelmä on osallisena. PARTY STREAMING -toiminto jatkuu muiden siihen osallistuvien laitteiden välillä.

[Sulje PARTY]

PARTY-isäntä: Lopettaa Party-toiston.

PARTY-vieras: Lopettaa Party-toiston, jossa järjestelmä on osallisena. PARTY STREAMING -toiminto lopetetaan kaikissa siihen osallistuvissa laitteissa.

[Vaihda luokkaa]

Vaihtaa luokkien [Video], [Musiikki] ja [Valokuvat] välillä toiminnoissa "BD/DVD" (vain levyille) tai "USB". Tämä vaihtoehto on käytettävissä vain, kun luokalla on näyttöluettelo.

[Video] vain

[A/V SYNC]

Säätää kuvan ja äänen välistä viivettä (sivu 37).

[3D-lähtöasetus]

Määrittää, lähettääkö laite 3D-videosignaalia automaattisesti.

[Videoasetukset]

- [Kuvanlaatutila]: Valitsee kuva-asetukset eri valaistusoloissa.
- [BNR]: Vähentää kuvan pikselöitymishäiriöitä.
- [MNR]: Vähentää kuvien ääriviivoissa ilmeneviä lieviä häiriöitä (ääriiviivakohinaa).

[Tauko]

Keskeyttää toiston.

[Päävalikko]

Tuo näkyviin BD- tai DVD-levyn päävalikon.

[Valikko/Ponnahdusvalikko]

Tuo näkyviin BD-ROM-levyn avattavan valikon tai DVD-levyn valikon.

[Otsikkohaku]

Etsii halutun nimikkeen BD-ROM-/DVD VIDEO -levyltä ja käynnistää toiston alusta.

[Lukuhaku]

Etsii jakson ja aloittaa sen toiston alusta.

[Audio]

Valitsee äänimuodon ja -raidan.

[Tekstitys]

Valitsee tekstityskielen, jos tekstityksiä on tallennettu useilla kielillä BD-ROM- tai DVD VIDEO -levylle.

[Kulma]

Vaihtaa kuvakulmaa, jos BD-ROM- tai DVD VIDEO -levylle on tallennettu useita kuvakulmia samasta kohtauksesta.

[IP-sisällön melun vähentäminen]

Säätää Internet-sisällön videolaatua.

[Videohaku]

Näyttää BD-ROM-DVD-ROM-levyjen tiedot Gracenote-tekniikan avulla.

[Musiikki] vain

[Lisää diaesitys BGM]

Tallentaa USB-muistin musiikkitiedostot diaesityksen taustamusiikiksi.

[Musiikkihaku]

Näyttää CD-äänilevyn (CD-DA) tiedot Gracenote-tekniikan avulla.

[Valokuvat] vain

[Diaesitys]

Aloittaa diaesityksen.

[Diaesityksen nopeus]

Muuttaa diaesityksen nopeutta.

[Diaesitystehokeino]

Asettaa tehosteen diaesitystä toistettaessa.

[Diaesitys BGM]

- [Pois]: Poistaa toiminnon käytöstä.
- [Oma musiikki USB-kaapelista]: Asettaa rekisteröidyt musiikkitiedostot kohtaan [Lisää diaesitys BGM].
- [Toista musiikki-CD:ltä]: Ottaa käyttöön CD-DA-levyjen (musiikki-CD-levyjen) raidat.

[Muuta näyttöä]

Vaihtaa välillä [Verkkonäkymä] ja [Luettelonäkymä].

[Kierrä vasemmalle]

Kiertää valokuvaa 90 astetta vastapäivään.

[Kierrä oikealle]

Kiertää valokuvaa 90 astetta myötäpäivään.

[Katso kuva]

Näyttää valitun kuvan.

Kuvan ja äänen välisen viiveen säätäminen

(A/V SYNC)

Jos ääni ei vastaa television kuvaruudussa näkyvää kuvaa, voit säätää kunkin toiminnon kuvan ja äänen välisen viiveen erikseen. Asetustapa vaihtelee toiminnon mukaan.

Kun valittuna on muu kuin BT- tai TV-toiminto

1 Paina **OPTIONS**.

Asetusvalikko avautuu television kuvaruutuun.

2 Paina **↕/↔-painiketta ja valitse [A/V SYNC], paina sitten **⊕**.**

3 Säädä viivettä **↔/↕-painikkeilla ja paina lopuksi **⊕**-painiketta.**

Viiveen voi säätää välille 0–300 ms 25 ms:n välein.

Kun TV-toiminto on valittuna

1 Paina **OPTIONS**.

AV.SYNC näkyy etupaneelin näytössä.

2 Paina **⊕** - tai **↔**-painiketta.

3 Säädä viivettä **↕/↔-painikkeilla ja paina lopuksi **⊕**-painiketta.**

Viiveen voi säätää välille 0–300 ms 25 ms:n välein.

4 Paina **OPTIONS**.

Asetusvalikko katoaa etupaneelin näytöstä.

Äänen säätäminen

Äänimuodon, monikielisten raitojen tai kanavan valitseminen

Jos järjestelmässä toistettava BD/DVD VIDEO -levy on tallennettu useissa äänimuodoissa (PCM, Dolby Digital, MPEG-audio tai DTS) tai monikielisille raidoille, äänimuodon tai kielen voi vaihtaa. CD-levyjä toistettaessa voit valita oikean tai vasemman kanavan äänen ja kuunnella valitun kanavan ääntä sekä oikeasta että vasemmasta kaiuttimesta.

Valitse haluamasi äänisignaali painamalla toiston aikana toistuvasti **AUDIO-painiketta**.

Äänitiedot tulevat näkyviin television kuvaruutuun.

■ **BD/DVD VIDEO**

Valittavissa olevat kielet vaihtelevat BD/DVD VIDEO -levyn mukaan. Kieli saattaa näkyä 4-numeroisena koodina. Lisätietoja on kohdassa ”Kielikoodien luettelo” (sivu 66). Jos sama kieli näkyy kaksi kertaa tai useammin, BD-/DVD VIDEO -levyn ääni on tallennettu useissa äänimuodoissa.

■ **DVD-VR**

Esiin tulee levyille tallennettujen ääniraitojen tyytit. Esimerkki:

- [♪ Stereo]
- [♪ Stereo (Ääni1)]
- [♪ Stereo (Ääni2)]
- [♪ Pää]
- [♪ Ala]
- [♪ Pää/Ala]

Huomautus

[♪ Stereo (Ääni1)] ja [♪ Stereo (Ääni2)] eivät tule näkyviin, jos levyllä on äänitetty vain yksi äänivirta.

■ CD

- [♪ Stereo]: Normaali stereoääni.
- [♪ L/L]: vasemman kanavan ääni (monofoninen).
- [♪ R/R]: oikean kanavan ääni (monofoninen).
- [♪ L+R]: vasemman ja oikean kanavan ääni lähetetään jokaisesta kaiuttimesta.

Multiplex-lähetysäänen kuunteleminen

(DUAL MONO)

Voit kuunnella multiplex-lähetysääntä, jos järjestelmä vastaanottaa tai toistaa Dolby Digital -multiplex-lähetysignaalin.

Huomautus

Dolby Digital -signaalin vastaanottaminen edellyttää, että televisio tai jokin muu laite on kytketty TV (DIGITAL IN OPTICAL) -liittimeen optisella digitaalikaapelilla (sivut 19, 20). Jos television HDMI IN -liitäntä on yhteensopiva Audio Return Channel -toiminnon kanssa (sivut 19, 50), voit vastaanottaa Dolby Digital signaalia HDMI-kaapelin kautta.

Paina AUDIO-painiketta toistuvasti, kunnes etupaneelin näytössä näkyy haluamasi signaali.

- **MAIN:** Ensimmäisen kielen ääni toistetaan.
- **SUB:** Toissijaisen kielen ääni toistetaan.
- **MN/SUB:** Ensimmäisen ja toissijaisen kielen äänet toistetaan yhdessä.

Viritin

Radion kuunteleminen

1 Paina toistuvasti FUNCTION-painiketta, kunnes etupaneelin näytössä näkyy FM.

2 Valitse radiokanava.

Automaattinen viritys

Paina TUNING +/- -painiketta, kunnes automaattinen haku alkaa. [Automaattinen viritys] tulee näkyviin TV-näytöllä. Haku päättyy, kun järjestelmä löytää aseman. Voit poistaa automaattisen virituksen käytöstä painamalla mitä tahansa painiketta.

Manuaalinen viritys

Paina toistuvasti TUNING +/- -painiketta.

3 Säädä äänenvoimakkuutta painamalla toistuvasti  +/- -painiketta.

Jos FM-lähetyksessä on häiriöitä

Jos FM-lähetyksessä on häiriöitä, voit valita monovastaanoton. Tämän jälkeen ääni ei ole stereofoninen, mutta se kuuluu aiempaa paremmin.

1 Paina OPTIONS.

Asetusvalikko avautuu television kuvaruutuun.

2 Paina  -painiketta ja valitse [FM-tila], paina sitten .

3 Paina \uparrow/\downarrow -painiketta ja valitse [Monofoninen], paina sitten \oplus .

- [Stereo]: Stereovastaanotto.
- [Monofoninen]: Monovastaanotto.

Vihje

Voit asettaa tilan [FM-tila] jokaiselle esiasetetulle asemalla erikseen.

Radion sammuttaminen

Paina I/\cup -painiketta.

Radioasemien esiasettaminen

Voit esivirittää enintään 20 asemaa. Varmista ennen virittämistä, että äänenvoimakkuus on säädetty minimiin.

- 1 Paina toistuvasti FUNCTION-painiketta, kunnes etupaneelin näytössä näkyy FM.**
- 2 Paina TUNING +/- -painiketta, kunnes automaattinen haku alkaa.**
Haku päättyy, kun järjestelmä löytää aseman.
- 3 Paina OPTIONS.**
Asetusvalikko avautuu television kuvaruutuun.
- 4 Paina \uparrow/\downarrow -painiketta ja valitse [Esiasetettu muisti], paina sitten \oplus .**
- 5 Valitse haluamasi pikavalintanumero \uparrow/\downarrow -painikkeilla ja paina lopuksi \oplus -painiketta.**
- 6 Tallenna muut asemat toistamalla vaiheita 2–5.**

Pikavalintanumeron muuttaminen

Valitse haluamasi pikavalintanumero PRESET +/- -painikkeella ja tee sitten toimet vaiheesta 3 eteenpäin.

Esiasetetun aseman valitseminen

- 1 Paina toistuvasti FUNCTION-painiketta, kunnes etupaneelin näytössä näkyy FM.**

Käyttöön tulee viimeksi kuunneltu asema.

- 2 Valitse esiasetettu asema painamalla toistuvasti PRESET +/- -painiketta**

Pikavalintanumero ja taajuus näkyvät televisioruudussa sekä etupaneelin näytössä.

Aina kun painat painiketta, järjestelmä siirtyy johonkin esiasetettuun asemaan.

Vihje

- Voit valita aseman pikavalintanumeron suoraan numeropainikkeilla.
- Aina kun painat DISPLAY-painiketta, etupaneelin näyttö siirtyy seuraavaan tilaan seuraavasti:
Taajuus \rightarrow Numeron esiasetus \rightarrow Signaalin purku*
* Tulee näkyviin, kun [Äänitehoste] on asetettu tilaan [Dolby Pro Logic], [DTS Neo:6 Cinema] tai [DTS Neo:6 Music] (sivu 49).

Radio Data System (RDS) -järjestelmän vastaanottaminen

(vain Euroopan malli)

Radio Data System (RDS) on järjestelmä, jonka avulla radioasemat voivat lähettää tavallisen ohjelmasignaalin mukana lisätietoja. Tässä järjestelmässä voi käyttää monia RDS-ominaisuuksia, kuten aseman nimen näyttöä.

Aseman nimi näkyy television kuvaruudussa.

Valitse asema FM-alueelta.

Huomautus

- RDS-ominaisuudet eivät ehkä toimi oikein, jos asema ei välitä RDS-signaalia oikein tai jos signaali on heikko.
- Kaikki FM-asemat eivät tarjoa RDS-palvelua eivätkä samanlaisia palveluja. Jos RDS-järjestelmä ei ole sinulle tuttu, kysy paikallisilta radioasemilta tietoja alueesi RDS-palveluista.

Muut toiminnot

BRAVIA Syncin HDMI- Ohjaus-toiminnon käyttäminen

Tämä toiminto on käytettävissä ainoastaan BRAVIA Sync -toiminnolla varustetuissa televisioissa.

Jos kytket HDMI-Ohjaus-toimintoa tukevat Sony-laitteet HDMI-kaapelilla, laitteiden käyttäminen helpottuu.

Huomautus

Jos haluat käyttää BRAVIA Sync -toimintoa, muista kytkeä virta järjestelmään ja kaikkiin järjestelmään liitettyihin laitteisiin. Laitteet on kytkettävä HDMI-kaapelilla.

HDMI-ohjaus - Pika-asetus

Voit asettaa järjestelmän [HDMI-ohjaus]-toiminnon automaattisesti ottamalla TV:ssä käyttöön vastaavan asetuksen. Lisätietoja HDMI-ohjaustoiminnosta on kohdassa ”[HDMI-asetukset]” (sivu 50).

Järjestelmän virrankatkaisu

Voit katkaista järjestelmän virran television virran katkaiseminen yhdessä.

Huomautus

Järjestelmän virta ei katkea automaattisesti, jos toistetaan musiikkia tai jos FM-toiminto on käytössä.

Toisto yhdellä painalluksella

Kun painat kaukosäätimen ►-painiketta, järjestelmän ja television virta kytkeytyy ja television tulosignaalin lähteeksi vaihtuu HDMI-tulo, johon järjestelmä on kytketty.

Järjestelmän äänenhallinta

Voit yksinkertaistaa television tai muiden laitteiden äänen toistamista.

Voit käyttää järjestelmän äänenhallintaa seuraavasti:

- Kun järjestelmään kytketään virta, television tai muiden laitteiden ääni kuuluu järjestelmän kaiuttimista.
- Jos television tai muiden laitteiden ääni kuuluu järjestelmän kaiuttimista, voit vaihtaa television äänen toistavia kaiuttimia SPEAKERS TV ↔ AUDIO -painikkeella.
- Kun television tai muiden laitteiden ääni toistetaan järjestelmän kaiuttimista, voit säätää järjestelmän äänenvoimakkuutta tai mykistää sen television kautta.

Audiopaluukanava

Saat television äänen kuuluviin järjestelmästä vain yhdellä HDMI-kaapelilla. Lisätietoja asetuksesta on kohdassa ”[Audiopaluukanava]” (sivu 50).

Kielen seuranta

Kun vaihdat television kuvaruutunäytön kielen, myös järjestelmän näyttökieli vaihtuu, kun järjestelmästä ensin katkaistaan virta ja sen jälkeen kytketään se uudelleen.

Kaiuttimien asetukset

[Kaiutinasetukset]

Saat parhaimman mahdollisen tiläänen määrittämällä kaiuttimien etäisyyden kuuntelupaikan mukaan. Säädä sitten kaiuttimien tasapainoa testiäänen avulla.

1 Paina HOME-painiketta.

Päävalikko avautuu television kuvaruutuun.

2 Paina /↔-painiketta ja valitse [Asetus].

3 Paina /↕-painiketta ja valitse [Ääniasetukset], paina sitten .

4 Paina /↕-painiketta ja valitse [Kaiutinasetukset], paina sitten .

Näkyviin tulee [Valitse kaiuttimen kaavio.] -näyttö.

5 Paina /↕-painiketta ja valitse asetus kaiuttimesi sijainnin mukaan, paina sitten .

- [Vakio]: Surround-kaiuttimet asennetaan taakse.
- [Kaikki edessä]: Kaikki kaiuttimet asennetaan eteen.

Huomautus

[Etäisyys] ja [Taso] -asetukset palautetaan oletusasetukseen aina, kun muutat kaiuttimien kaavioasetusta.

6 Paina /↕-painiketta ja valitse kohta, paina sitten .

7 Säädä parametria /↕-painikkeilla.

8 Paina /↔-painiketta ja vahvista asetukset.

Tarkista seuraavat asetukset.

■ [Etäisyys]

Varmista, että etäisyysasetukset vastaavat kuuntelupaikan ja kaiuttimien välisiä etäisyyksiä.

Asetukset voivat olla 0,0–7,0 metriä.

[Etu Vasen/Oikea] 3,0 m: Määritä etukaiuttimen etäisyys.

[Keskusta] 3,0 m: Määritä keskikaiuttimen etäisyys.

[Surround-kaiutin Vasen/Oikea] 3,0 m: Määritä surround-kaiuttimen etäisyys.

[Bassokaiutin] 3,0 m: Määritä bassokaiuttimen etäisyys.

■ [Taso]

Voit säätää kaiuttimien äänenvoimakkuutta. Asetukset voivat olla -6,0 dB...+6,0 dB. Varmista, että asetat kohdan [Testiääni] tilaan [Päällä] säätämisen helpottamiseksi.

[Etu Vasen/Oikea] 0,0 dB: Määritä etukaiuttimien äänenvoimakkuus.

[Keskusta] 0,0 dB: Määritä keskikaiuttimien äänenvoimakkuus.

[Surround-kaiutin Vasen/Oikea] 0,0 dB: Määritä surround-kaiuttimien äänenvoimakkuus.

[Bassokaiutin] 0,0 dB: Määritä bassokaiuttimien äänenvoimakkuus.

■ [Testiääni]

Kaiuttimet antavat testiäänen, jonka avulla voidaan säätää [Taso].

[Pois]: testiääni ei kuulu kaiuttimista.

[Päällä]: Testiääni kuuluu vuoronperään kustakin kaiuttimesta, kun äänenvoimakkuutta säädetään.

Kun valitset yhden seuraavista:

[Kaiutinasetukset], testiääni kuuluu vuoronperään kustakin kaiuttimesta. Säädä äänenvoimakkuudet seuraavasti.

- 1 Aseta [Testiääni] tilaan [Päällä].
- 2 Paina \uparrow/\downarrow -painiketta ja valitse [Taso], paina sitten \oplus .
- 3 Valitse haluamasi kaiutintyyppi \uparrow/\downarrow -painikkeilla ja paina lopuksi \oplus -painiketta.
- 4 Valitse vasen tai oikea kaiutin \leftarrow/\rightarrow -painikkeilla ja säädä sitten äänenvoimakkuus \uparrow/\downarrow -painikkeilla.
- 5 Paina \oplus -painiketta.
- 6 Toista vaiheet 3–5.

7 Paina RETURN-painiketta.

Järjestelmä palaa edelliseen näyttöön.

8 Paina \uparrow/\downarrow -painiketta ja valitse [Testiääni], paina sitten \oplus .

9 Paina \uparrow/\downarrow -painiketta ja valitse [Pois], paina sitten \oplus .

Huomautus

Testiäänen signaalia ei lähetetä HDMI (OUT)-liitännän kautta.

Vihje

Voit säätää kaikkien kaiuttimien äänenvoimakkuuden yhdellä kertaa painamalla \triangleleft +/-.

Uniajastimen käyttäminen

Voit asettaa laitteen sammumaan määrättyä ajankohtana, niin että voit nukahtaa musiikkia kuunnellen. Ajan voi määrittää 10 minuutin välein.

Paina SLEEP-painiketta.

Etupaneelin näytön minuuttinäyttö (jäljellä oleva aika) muuttuu 10 minuutin välein kullakin SLEEP-painikkeen painalluksella.

Kun asetat uniajastimen, jäljellä oleva aika tulee näkyviin 5 minuutin välein. Kun aikaa on jäljellä alle 2 minuuttia, SLEEP vilkkuu etupaneelin näytössä.

Jäljellä olevan ajan tarkastaminen

Paina SLEEP-painiketta kerran.

Jäljellä olevan ajan muuttaminen

Paina SLEEP-painiketta toistuvasti.

Laitteen painikkeiden poistaminen käytöstä

(Lapsilukko)

Voit vähentää laitteen väärinkäytön vaaraa erityisesti lasten kohdalla poistamalla laitteen painikkeet käytöstä (I/⏻-painiketta lukuun ottamatta).

Paina laitteen ■-painiketta yli 5 sekuntia.

Etupaneelin näytössä lukee LOCKED. Lapsilukko otetaan käyttöön ja laitteen painikkeet lukittuvat. (Järjestelmää voi käyttää kaukosäätimellä.)

Voit peruuttaa toiminnon painamalla laitteen ■-painiketta yli 5 sekuntia, kunnes etupaneelissa lukee UNLOCK.

Huomautus

Jos laitteen painikkeita painetaan, kun lapsilukko on käytössä, etupaneelin näytössä vilkkuu teksti LOCKED.

Television ohjaaminen vakiovarusteena toimitetulla kaukosäätimellä

Voit ohjata televisiota vakiovarusteena toimitetulla kaukosäätimellä, kun mukautat sen signaalin.

Huomautus

Kun vaihdat kaukosäätimen paristot, koodi voi palautua itsestään oletusasetukseksi (SONY). Määritä oikea koodinumero uudelleen.

Kaukosäätimen valmisteleminen television käyttöä varten

Paina television I/⏻-painiketta samalla, kun nappäilet television valmistajan koodin (katso taulukko) numeropainikkeilla. Vapauta television I/⏻-painike.

Valmistaja	Koodinumero
SONY	01 (oletus)
LG	05
PANASONIC	06
PHILIPS	02, 03, 07
SAMSUNG	02, 08
TOSHIBA	04

Jos asetuksen määrittäminen ei onnistu, tallennettu koodi ei muutu. Anna koodinumero uudelleen.

Jos luettelossa on useita koodeja, kokeile niitä yksitellen, kunnes löydät televisioosi sopivan koodin.

Virransäätö valmiustilassa

Tarkista, että seuraavat asetukset on määritetty:

- [HDMI-ohjaus] kohdassa [HDMI-asetukset] asetetaan tilaan [Pois] (sivu 50).
- [Pikakäynnistystila] asetetaan tilaan [Pois] (sivu 51).
- [Etäkäynnistys] kohdassa [Verkkoasetukset] asetetaan tilaan [Pois] (sivu 52).

Verkkosivujen selaaminen

- 1 Valmistele Internetin selaus.**
Liitä järjestelmä verkkoon (sivu 21).
- 2 Paina HOME-painiketta.**
Päävalikko avautuu television kuvaruutuun.
- 3 Paina \leftarrow/\rightarrow -painiketta ja valitse 🌐 [Verkko].**
- 4 Paina \uparrow/\downarrow -painiketta ja valitse [Internet-selain], paina sitten \oplus .**
Näkyviin tulee [Internet-selain]-näyttö.

Huomaus

Jotkin verkkosivustot eivät näy oikein tai niitä ei voi näyttää.

Osoitteen kirjoittaminen

Valitse [URL-syöttö] asetusvalikosta. Anna URL-osoite käyttämällä ohjelmistonäppäimistöä, valitse sitten [Vahvistus].

Oletusaloitussivun asettaminen

Kun näytöllä on sivu, jonka haluat asentaa, valitse [Aseta aloitussivuksi] asetusvalikosta.

Palaaminen edelliselle sivulle

Valitse [Edellinen sivu] asetusvalikosta. Kun edellinen sivu ei tule näkyviin, vaikka valitsit [Edellinen sivu], valitse [Window-luettelo] asetusvalikosta ja valitse luettelosta sivu, jolle haluat palata.

Internet-selaimen sulkeminen

Paina HOME-painiketta.

Internet-selaimen näyttö

Voit tarkistaa sivuston tiedot painamalla DISPLAY-painiketta. Näkyviin tulevat tiedot vaihtelevat verkkosivuston ja sivun tilan mukaan.

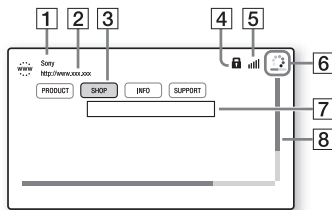

- 1** Sivun otsikko
- 2** Sivun osoite
- 3** Osoitin
Siirrä osoitinta $\leftarrow/\uparrow/\downarrow/\rightarrow$ -painikkeilla. Aseta osoitin avattavan linkin kohdalle ja paina sitten \oplus -painiketta. Linkitetty verkkosivusto tulee näkyviin.
- 4** SSL-kuvake
Tulee näkyviin, kun linkitetty osoite on suojattu.
- 5** Signaalinvoimakkuuden ilmaisin
Näky näytössä, kun järjestelmä on liitetty langattomaan verkkoon.
- 6** Edistymispalkki/latauskuvake
Näky näytössä, kun sivua luetaan tai kun tiedostoa ladataan/siirretään.
- 7** Tekstinsyöttökenttä
Avaa ohjelmistonäppäimistö painamalla \oplus , valitse sitten [Syöttö] asetusvalikosta.
- 8** Selauspalkki
Siirrä sivun näyttöä vasemmalle, ylös, alas tai oikealle $\leftarrow/\uparrow/\downarrow/\rightarrow$ -painikkeilla.

Käytettävissä olevat asetukset

Saat erilaisia asetuksia ja toimintoja näkyviin OPTIONS-painikkeella. Käytettävissä olevat vaihtoehdot vaihtelevat tilanteen mukaan.

[Selaimen asennus]

Tuo näkyviin Internet-selaimen asetukset.

- [Zoomaus]: Suurentaa tai pienentää näytetyn sisällön kokoa.
- [JavaScript-asennus]: Määrittää, otetaanko JavaScript käyttöön vai poistetaanko se käytöstä.
- [Evästeiden asennus]: Määrittää, hyväksytäänkö selainevästeet.
- [SSL-hälytysnäyttö]: Määrittää, otetaanko SSL käyttöön vai poistetaanko se käytöstä.

[Window-luettelo]

Näyttää luettelon kaikista avoimista sivustoista. Voit palata edelliseen sivustoon valitsemalla ikkunan.

[Kirjanmerkkiluettelo]

Tuo kirjanmerkkiluettelon näkyviin.

[URL-syöttö]

Voit kirjoittaa osoitteen, kun ohjelmiston näppäimistö on näkyvissä.

[Edellinen sivu]

Siirtyy edelliseen näytettyyn sivuun.

[Seuraava sivu]

Siirtyy edellisen näytetyn sivun seuraavalle sivulle.

[Peru lataus]

Keskeyttää sivun lataamisen.

[Uudelleenlataus]

Lataa saman sivun uudelleen.

[Lisää kirjanmerkkeihin]

Lisää näytössä näkyvän sivuston kirjanmerkkiluettelo.

[Aseta aloitussivuksi]

Määrittää näytössä näkyvän sivuston oletusaloitussivuksi.

[Avaa uudessa ikkunassa]

Avaa linkin uudessa ikkunassa.

[Merkkien koodaus]

Määrittää merkkikoodausjärjestelmän.

[Näytä sertifiikaatti]

Näyttää SSL-yhteensopivien sivujen lähettämät palvelinsertifiikaatit.

[Syöttö]

Tuo näkyviin ohjelmiston näppäimistön, jonka avulla voi kirjoittaa merkkejä verkkosivuston selaamisen aikana.

[Tauko]

Siirtää kohdistimen tekstinsyöttökentän seuraavalle riville.

[Poista]

Poistaa yhden merkin kohdistimen vasemmalta puolelta tekstin syötön aikana.







Asetukset ja säädöt

Asetusnäytön käyttäminen

Voit muuttaa esimerkiksi kuva- ja ääniasetuksia. Oletusasetukset näkyvät alleviivattuina.

Huomautus

Levyille tallennetut toistoasetukset kumoavat asetusnäytön asetukset. Niinpä joitakin toimintoja ei ehkä voi käyttää.

- 1 Paina HOME-painiketta.**
Päävalikko avautuu television kuvaruutuun.
- 2 Paina  /  -painiketta ja valitse  [Asetus].**
- 3 Valitse asetusluokan kuvake  /  -painikkeilla ja paina lopuksi  -painiketta.**

Kuvake	Selitys
	[Verkkopäivitys] (sivu 46) Päivittää järjestelmän ohjelmiston.
	[Näyttöasetukset] (sivu 47) Tekee näyttöasetukset television tyyppiin mukaan.
	[Ääniasetukset] (sivu 48) Tekee ääniasetukset liitännän tyyppiin mukaan.
	[BD/DVD-katseluasetukset] (sivu 49) Tekee BD-/DVD-toiston tarkat asetukset.
	[Käytönvalvonta-asetukset] (sivu 50) Tekee käytönvalvonnan tarkat asetukset.

Kuvake	Selitys
	[Järjestelmäasetukset] (sivu 50) Tekee järjestelmään liittyvät asetukset.
	[Verkkoasetukset] (sivu 51) Tekee Internet- ja verkkoasetukset.
 1-2-3	[Helpot verkkoasetukset] (sivu 52) Suorittaa [Helpot verkkoasetukset] perusverkkoasetusten tekemiseksi.
	[Nollaus] (sivu 52) Palauttaa järjestelmän asetukset tehdasasetuksiksi.

[Verkkopäivitys]

Kun päivität ohjelmiston uusimpaan versioon, saat käyttöösi uudet toiminnot. Lisätietoja päivitystoiminnoista on seuraavassa verkkosivustossa:

Euroopassa ja Venäjällä asuvat asiakkaat:
<http://support.sony-europe.com/>

Muiden maiden/alueiden asiakkaat:
<http://www.sony-asia.com/section/support>

Ohjelmiston päivityksen aikana etupaneelin näytössä lukee UPDATE. Kun päivitys on valmis, laitteen virta katkeaa automaattisesti. Älä katkaise laitteen virtaa äläkä käytä laitetta tai televisiota päivityksen aikana. Odota, kunnes ohjelmisto on päivitetty.



[Näyttöasetukset]

■ [3D-lähtöasetus]

[Automaattinen]: Valitse normaalisti tämä.

[Pois]: Valitse tämä, jos haluat kaiken sisällön näkyvän 2D-muotoisena.

■ [TV:n ruutukokoasetus 3D:lle]

Määrittää 3D-yhteensopivan television näytön koon.

■ [TV:n tyyppi]

[16:9]: Valitse tämä vaihtoehto, jos käytössä on laajakuvatelevisio tai laajakuvatoiminnolla varustettu televisio.

[4:3]: Valitse tämä vaihtoehto, jos kytket 4:3-kuvasuhteen television, jossa ei ole laajakuvatoimintoa.

■ [Näyttömuoto]

[Täysi]: Valitse tämä vaihtoehto, jos käytössä on laajakuvatoiminnolla varustettu televisio. 4:3-kuva näkyy 16:9-suhteisena myös laajakuvatelevisiossa.

[Normaali]: Muuttaa kuvan kokoa siten, että se mahtuu ruutuun alkuperäisessä kuvasuhteessa.

■ [DVD:n kuvasuhde]

[Kirjelaatikko]: Näyttää kuvan laajakuvana siten, että kuva ylä- ja alapuolella on musta alue.



[Pan & Scan]: Näyttää täysikorkuisen kuvan koko kuvaruudussa niin, että osa kuvan sivuista jää näkymättä.



■ [Elokuvamuunnostila]

[Automaattinen]: Valitse normaalisti tämä. Laite tunnistaa automaattisesti, onko materiaali video- vai elokuvaperäistä, ja ottaa automaattisesti käyttöön sopivan muunnosmenetelmän.

[Video]: Videoperäiselle materiaalille sopiva muunnosmenetelmä valitaan aina automaattisesti materiaalista riippumatta.

■ [Toiston videoresoluutio]

[Automaattinen]: Lähettää television tai kytketyn laitteen tarkkuuden mukaista videosignaalia.

[Alkuperäinen resoluutio]: Lähettää levyyn tallennetun tarkkuuden mukaista videosignaalia. (Jos tarkkuus on pienempi kuin vakiolaatu, se skaalautuu ylöspäin vakiolaaduksi.)

[480i/576i]*, [480p/576p]*, [720p], [1080i], [1080p]: Lähettää valitun tarkkuusasetuksen mukaista videosignaalia.

* Jos levyin värijärjestelmä on NTSC, videosignaalien resoluutioksi voidaan muuntaa vain [480i] ja [480p].

■ [BD-ROM 24p-lähtö]

[Automaattinen]: Lähettää 24p videosignaaleja vain, kun kytket 1080/24p-yhteensopivan TV:n HDMI-liitännän kautta ja [Toiston videoresoluutio] on asetettu tilaan [Automaattinen] tai [1080p]. [Päällä]: Valitse tämä, jos televisio on yhteensopiva 1080/24p-videosignaalin kanssa. [Pois]: Valitse tämä, jos televisio ei ole yhteensopiva 1080/24p-videosignaalin kanssa.

■ [DVD-ROM 24p-lähtö]

[Automaattinen]: Lähettää 24p videosignaaleja vain, kun kytket 1080/24p-yhteensopivan TV:n HDMI-liitännän kautta ja [Toiston videoresoluutio] on asetettu tilaan [Automaattinen] tai [1080p]. [Pois]: Valitse tämä, jos televisio ei ole yhteensopiva 1080/24p-videosignaalin kanssa.

■ [YCbCr/RGB (HDMI)]

[Automaattinen]: Tunnistaa ulkoisen laitteen tyyppin automaattisesti ja ottaa tarvittavan väriasetuksen käyttöön. [YCbCr (4:2:2)]: Lähettää YCbCr 4:2:2 -videosignaalia. [YCbCr (4:4:4)]: Lähettää YCbCr 4:4:4 -videosignaalia. [RGB]: Valitse tämä asetus, jos kytkettävässä laitteessa on HDCP-yhteensopiva DVI-liitäntä.

■ [HDMI-syväväri]lähtö]

[Automaattinen]: Valitse normaalisti tämä. [16bit], [12bit], [10bit]: Lähettää 16-, 12- tai 10-bittistä videosignaalia, jos kytketty televisio tukee Deep Colour -signaalia. [Pois]: Valitse tämä, jos kuva on epävakaa ja värit vaikuttavat luonnottomilta.

■ [Taukokuoto] (vain BD/DVD VIDEO/DVD-R/DVD-RW)

[Automaattinen]: Kuva, mukaan lukien liikkuvat kohteet, näkyy värinättömänä. Valitse normaalisti tämä asetus. [Kehys]: Kuva, mukaan lukien liikkumattomat kohteet, näkyy suuritarkkuuksisena.



■ [Ääniasetukset]

■ [BD-äänen MIX-asetus]

[Päällä]: Lähettää äänisignaalin, joka on saatu aikaan sekoittamalla vuorovaikutteinen ääniraita ja toissijainen ääniraita pää-ääniraitaan. [Pois]: Lähettää vain pää-ääniraidan.

■ [Audio DRC]

Voit pakata ääniraidan dynaamisen alueen.

[Automaattinen]: Toistaa äänen levyn määrittämällä dynaamisella taajuusalueella (vain BD-ROM).

[Päällä]: Järjestelmä toistaa ääniraidan sillä dynamiikalla, jollaiseksi äänittäjä sen tarkoitti. [Pois]: Dynamiikkaa ei pakata.

■ [Vaimenna - AUDIO]

Äänessä voi ilmetä häiriöitä, jos käytössä laite, joka on kytketty AUDIO IN (L/R) -liitäntöihin. Voit estää häiriöt vaimentamalla laitteen äänenvoimakkuutta.

[Päällä]: Äänen tulotaso vaimennetaan. Lähtötaso alentuu tällä asetuksella. [Pois]: Normaali tulotaso.

■ [Äänilähtö]

Voit valita äänisignaalin lähtöliitännän.

[Kaiutin]: Monikanavainen ääni toistetaan vain järjestelmän kaiuttimista.

[Kaiutin + HDMI]: Monikanavainen ääni toistetaan järjestelmän kaiuttimista

2-kanavaiset lineaariset PCM-signaalit lähetetään HDMI (OUT) -liitännästä.

[HDMI]: Ääni lähetetään vain HDMI (OUT) -liitännästä. Äänen muoto määräytyy kytketyn laitteen mukaan.

Huomautus

- Kun [HDMI-ohjaus] on asetettu tilaan [Päällä] (sivu 50), [Äänilähtö] on asetettu tilaan [Kaiutin + HDMI] automaattisesti, eikä tätä asetusta voida muuttaa.
- Kun [Äänilähtö] on asetettu tilaan [HDMI], "TV"-toiminnon lähtösignaalin muoto on 2-kanavainen lineaarinen PCM-signaali.

■ [Äänitehoste]

Voit ottaa järjestelmän äänitehosteet (SOUND MODE -asetus (sivu 24))

käyttöön tai poistaa ne käytöstä.

Voit valita 2-kanavaiselle lähteelle [Dolby Pro Logic], [DTS Neo:6 Cinema] tai [DTS Neo:6 Music] tiläänen simulointia varten.

[Äänitila päällä]: Äänitilan (sivu 24) ja jalkapallotilan (sivu 25) tiläänitehoste otetaan käyttöön.

[Dolby Pro Logic]: Järjestelmä simuloi tiläänen 2-kanavaisista lähteistä ja lähettää äänen kaikista kaiuttimista.

(5.1-kanavainen) (Dolby Pro Logic:n purku).

[DTS Neo:6 Cinema]/[DTS Neo:6 Music]: Järjestelmä simuloi tiläänen 2-kanavaisista lähteistä ja tuottaa monikanavaisen äänen (DTS Neo:6 Cinema/DTS Neo:6 Music -tilan purku).

[2ch Stereo]: Järjestelmä toistaa äänen vain vasemmasta ja oikeasta etukaiuttimista sekä bassokaiuttimista. Monikanavaiset surround-tallenteet yhdistetään 2-kanavaisiksi.

[Pois]: Äänitehosteet eivät ole käytössä.

Kuulet äänen sellaisena kuin se on tallennettu.

■ [Kaiutinasetukset]

Saat parhaimman mahdollisen tiläänen määrittämällä kaiuttimet. Lisätietoja on kohdassa "Kaiuttimien asetukset" (sivu 41).

■ [Bluetooth AUDIO - AAC]

Voit ottaa AAC-äänien käyttöön tai poistaa sen käytöstä.

[Päällä]: AAC-ääni, jos *Bluetooth*-laite tukee AAC:tä.

[Pois]: SBC-ääni.

Huomautus

Kun AAC on käytössä, ääni on laadukasta. Jos laitteessa ei voi kuunnella AAC-ääntä, valitse [Pois].

**[BD/DVD-
katseluasetukset]****■ [BD/DVD-valikon kieli]**

Voit valita BD-ROM- tai DVD VIDEO -levyjen valikoiden oletuskielen.

Kun valitset [Valitse kielikoodi], näkyviin tulee kielikoodin antamisnäyttö.

Tarkista haluamasi kielikoodi kohdasta "Kielikoodien luettelo" (sivu 66) ja anna se.

■ [Audiokieli]

Voit valita BD-ROM- tai DVD VIDEO -levyjen ääniraidan oletuskielen.

Kun valitset [Alkuperäinen], valitaan levyllä ensisijaiseksi valittu kieli.

Kun valitset [Valitse kielikoodi], näkyviin tulee kielikoodin antamisnäyttö.

Tarkista haluamasi kielikoodi kohdasta "Kielikoodien luettelo" (sivu 66) ja anna se.

■ [Tekstityskieli]

Voit valita BD-ROM- tai DVD VIDEO -levyjen tekstityksen oletuskielen. Kun valitset [Valitse kielikoodi], näkyviin tulee kielikoodin antamisnäyttö. Tarkista haluamasi kielikoodi kohdasta ”Kielikoodien luettelo” (sivu 66) ja anna se.

■ [BD-hybridilevyn toistokerros]

[BD]: Toistaa BD-kerroksen.

[DVD/CD]: Toistaa DVD- tai CD-kerroksen.

■ [BD-Internet-yhteys]

[Salli]: Valitse normaalisti tämä.

[Älä salli]: Internet-yhteyttä ei sallita.

[Käytönvalvonta-asetukset]

■ [Salasana]

Voit asettaa tai vaihtaa käytönvalvonnan salasanan. Salasanalla voit rajoittaa BD-ROM- tai DVD VIDEO -levyjen sekä Internet-videoiden toistamista. Voit tarvittaessa asettaa BD-ROM- ja DVD VIDEO -levyille eri rajoitustasot.

■ [Käytönvalvonnan aluekoodi]

Joidenkin BD-ROM- tai DVD VIDEO -levyjen toistaminen saattaa olla rajoitettu tietyille maantieteelliselle alueelle. Kohtauksien katselu voidaan estää tai kyseiset kohtaukset voidaan korvata muilla kohtauksilla. Noudata näkyviin tulevia ohjeita ja anna nelinumeroinen salasanasasi.

■ [BD-käytönvalvonta]/[DVD-käytönvalvonta]/[Internetvideoiden käytönvalvonta]

Kun käytönvalvonta otetaan käyttöön, kohtauksien katselu voidaan estää tai kyseiset kohtaukset voidaan korvata muilla kohtauksilla. Noudata näkyviin tulevia ohjeita ja anna nelinumeroinen salasanasasi.

■ [Luokittelematon internetvideo]

[Salli]: Sallii luokittelemattomien Internet-videoiden toiston.

[Esto]: Estää luokittelemattomien Internet-videoiden toiston.

[Järjestelmäasetukset]

■ [OSD-kieli]

Voit valita järjestelmän näyttökielen.

■ [Pääyksikön valaistus]

[Päällä]: Etupaneelin näyttö on aina käytössä ja merkkivalo on mahdollisimman kirkas. [Automaattinen]: Etupaneelin näyttö on poistettu käytöstä ja merkkivalon kirkkautta vähennetään automaattisesti, jos järjestelmää ei käytetä noin 10 sekuntiin.

■ [HDMI-asetukset]

[HDMI-ohjaus]

[Päällä]: Käynnistää [HDMI-ohjaus]-toiminnon. HDMI-kaapelilla kytkettyjä laitteita voi käyttää kummankin kytketyn laitteen kautta.

[Pois]: Ei käytössä.

[Audiopaluukanava]

Tämä toiminto on käytettävissä, jos laite kytketään Audiopaluukanava-toimintoa tukevan television HDMI IN -liitäntään ja [HDMI-ohjaus]-asetukseksi on määritetty [Päällä].

[**Automaattinen**]: Järjestelmä voi vastaanottaa digitaalista äänisignaalia televisiosta automaattisesti HDMI-kaapelilla.

[Pois]: Ei käytössä.

Huomautus

(vain Euroopan malli)

Kun asetat [Pikakäynnistystila] tilaan [Päällä], [HDMI-ohjaus] asetetaan automaattisesti tilaan [Pois].

■ [Pikakäynnistystila]

[Päällä]: Lyhentää valmiustilasta käynnistymiseen kuluva aikaa. Voit käyttää järjestelmää nopeasti päälle kytkemisen jälkeen.

[Pois]: Oletusasetus.

Huomautus

(vain Euroopan malli)

Kun asetat [HDMI-ohjaus] tai [Etäkäynnistys] tilaan [Päällä], [Pikakäynnistystila] asetetaan automaattisesti tilaan [Pois].

■ [Automaattinen virrankatkaisu]

[Päällä]: Käynnistää [Automaattinen virrankatkaisu]-toiminnon. Jos järjestelmää ei käytetä 30 minuuttiin, se siirtyy automaattisesti valmiustilaan.

[Pois]: Ei käytössä.

■ [Autom. näyttö]

[Päällä]: Tiedot näkyvät automaattisesti ruudulla, kun esimerkiksi katsottava nimike, kuvatilat tai äänisignaali vaihtuu.

[Pois]: Tiedot näkyvät vain, kun DISPLAY-painiketta painetaan.

■ [Näytönsäästäjä]

[Päällä]: Ottaa näytönsäästäjän käyttöön.

[Pois]: Ei käytössä.

■ [Ilmoitus ohjelmistopäivityksestä]

[Päällä]: Järjestelmä ilmoittaa saatavilla olevista uusista ohjelmistopäivityksistä (sivu 46).

[Pois]: Ei käytössä.

■ [Gracenote-asetukset]

[Automaattinen]: Lataa levyn tiedot automaattisesti, kun pysäytät toiston.

Lataamisen edellytyksenä on, että järjestelmä on yhdistetty Internetiin.

[Manuaalinen]: Lataa levytiedot, kun valitaan [Videohaku] tai [Musiikkihaku].

■ [Järjestelmätiedot]

Saat näkyviin järjestelmän ohjelmistoversion ja MAC-osoitteen.

■ [Ohjelmistolisenssitiedot]

Voit tarkistaa ohjelmiston käyttöoikeustiedot.



[Verkoasetukset]

■ [Internet-asetukset]

Kytke järjestelmä valmiiksi verkkoon. Lisätietoja on kohdassa ”Vaihe 3: verkkoyhteyden valmistelemisen” (sivu 21).

[Langallinen asetus]: Valitse tämä, jos yhdistät järjestelmän laajakaistareittimeen lähiverkkokaapelin avulla.

[Langaton asetus (sisäänrakennettu)]: Valitse tämä, jos langaton verkkoyhteys muodostetaan sisäänrakennetulla langattomalla lähiverkkoyhteydellä.

Vihje

Lisätietoja saat siirtymällä seuraavaan verkkosivustoon ja tutustumalla usein kysyttyihin kysymyksiin.

Euroopassa ja Venäjällä asuvat asiakkaat:
<http://support.sony-europe.com/>

Muiden maiden/alueiden asiakkaat:
<http://www.sony-asia.com/section/support>

■ [Verkon liitännätila]

Näyttää verkonyhteyden nykyisen tilan.

■ [Verkkoyhteyden vianmääritys]

Suorittamalla verkkoyhteyden vianmäärityksen voit tarkistaa, onko verkkoyhteys muodostettu oikein.

■ [Yhteispalvelimen asetukset]

Määrittää, näkyykö yhdistetty DLNA-palvelin.

■ [Renderer-perusasetukset]

[Automaattinen käyttöoikeus]: Määrittää, annetaanko uudelle havaitulle DLNA-ohjaimelle automaattisesti käyttöoikeus.
[Älykäs valinta]: Sony DLNA -ohjain voi löytää järjestelmän laitteeksi, jota voi käyttää infrapunasäteellä. Voit ottaa tämän toiminnon käyttöön tai poistaa sen käytöstä.
[Renderer-nimi]: Näyttää järjestelmän nimen sellaisena kuin se näkyy muiden verkossa olevien DLNA-laitteiden luettelossa.

■ [Renderer-käyttöoikeudet]

Määrittää, hyväksytäänkö DLNA-palvelimelta tulevat käskyt.

■ [PARTY-automaattikäynnistys]

[Päällä]: Aloittaa PARTY-toiston tai liittyy siihen PARTY STREAMING -toiminnon kanssa yhteensopivan laitteen pyytämänä.
[Pois]: Ei käytössä.

■ [Rekisteröidyt etälaitteet]

Tuo näkyviin luettelon rekisteröidyistä etälaitteista.

Huomautus

Jos haluat käyttää tätä toimintoa, muista päivittää ohjelmisto (sivu 46).

■ [Etäkäynnistys]

[Päällä]: Laitte voi käynnistää verkon kautta valmiustilassa olevan järjestelmän.

[Pois]: Laitte ei voi käynnistää järjestelmää verkon kautta.

Huomautus

(vain Euroopan malli)
Kun asetat [Pikakäynnistystila] tilaan [Päällä], [Etäkäynnistys] asetetaan automaattisesti tilaan [Pois].

[Helpot verkkoasetukset]

Suorittaa [Helpot verkkoasetukset] perusverkkoasetusten tekemiseksi. Noudata ruudulla näkyviä ohjeita.

[Nollaus]

■ [Palauta oletusasetukset]

Voit palauttaa järjestelmäasetukset tehdasasetuksiksi valitsemalla asetusten ryhmän. Kaikki ryhmän asetukset nollataan.

■ [Alusta henkilökohtaiset tiedot]

Voit poistaa tallentamasi henkilökohtaiset tiedot järjestelmästä.

Varotoimet

Turvallisuus

- Jos järjestelmän sisään pääsee kiinteitä esineitä tai nesteitä, keskeytä järjestelmän käyttö, irrota virtajohto pistorasiasta ja toimita järjestelmä huoltoon.
- Älä koske virtajohtoon kostein käsin. Se saattaa aiheuttaa sähköiskun.

Virtalähteet

Jos et käytä järjestelmää pitkään aikaan, irrota järjestelmä pistorasiasta.

Verkkovirtajohtojen irrottamista varten pidä kiinni pistokkeesta äläkä koskaan vedä johdosta.

Sijoittaminen

- Jotta järjestelmä ei kuumenisi liikaa, sijoita se paikkaan, jossa on riittävä ilmanvaihto.
- Vaikka laite lämpenee käytön aikana, se ei ole toimintavirhe. Jos käytät laitetta jatkuvasti suurella teholla, kotelon lämpötila nousee huomattavasti sen päällä, sivuilla ja alla. Jotta et polttaisi itseäsi, älä kosketa koteloa.
- Älä sijoita laitetta millekään pehmeälle pinnalle (kuten matolle tai peitolle), joka voi tukkia tuuletusaukot ja aiheuttaa toimintavirheitä.
- Älä sijoita järjestelmää lämmityslaitteiden, ilmanvaihtokanavien tai muiden lämmönlähteiden lähelle tai paikkaan, jossa se on alttiina suoralle auringonvalolle, pölylle, tärinälle tai iskuille.
- Älä sijoita järjestelmää kaltevalle alustalle. Laite on suunniteltu käytettäväksi ainoastaan vaakasuorassa asennossa.

- Älä sijoita järjestelmää tai levyjä mikroaaltouunin, kookkaiden kaiuttimien tai muiden voimakkaita magneettikenttiä aiheuttavien laitteiden lähelle.
- Älä aseta painavia esineitä järjestelmän päälle.
- Älä aseta etupaneelin eteen metalliesineitä. Ne voivat rajoittaa radioaaltojen vastaanottoa.
- Älä sijoita järjestelmää paikkaan, jossa käytetään lääketieteellisiä laitteita. Lääketieteellisiin laitteisiin voi tulla toimintahäiriö.
- Jos käytät sydämentahdistinta tai muuta lääketieteellistä laitetta, kysy neuvoa lääkäriltä tai laitteen valmistajalta ennen WLAN-toiminnon käyttöä.

Käyttäminen

Jos järjestelmä tuodaan kylmästä suoraan lämpimään paikkaan tai sijoitetaan hyvin kosteaan tilaan, järjestelmän sisällä oleviin linssihin voi tiivistyä kosteutta. Tällöin järjestelmä ei ehkä toimi oikein. Jos näin käy, poista levy ja kytkä järjestelmään virta noin puoleksi tunniksi, jotta kosteus haihtuu.

Äänenvoimakkuuden säätäminen

Älä lisää äänenvoimakkuutta, kun kuuntelet hyvin hiljaista tai äänetöntä levyn osaa. Muutoin kaiuttimet voivat vahingoittua, kun äänenvoimakkuus äkillisesti kasvaa.

Puhdistaminen

Puhdista kotelo, paneeli, painikkeet ja säätimet mietoon pesuaineliuokseen kostutetulla pehmeällä liinalla. Älä käytä hankaustyynyjä, tahranpoistoaineita tai liuottimia, kuten alkoholia tai bensiiniä.

Puhdistuslevyt, levyjen/linssin puhdistusaineet

Älä käytä puhdistuslevyjä tai levyjen/linssin puhdistusaineita (juoksevaa nestettä tai sumutetta). Nämä voivat voittaa laitetta.

Osien vaihtaminen

Jos järjestelmää korjataan, korjatut osat voidaan säilyttää uudelleenkäyttöä tai kierrätystä varten.

Television kuvan värit

Jos kaiuttimet vääristävät television kuvan värejä, katkaise televisiosta virta ja kytke virta takaisin 15–30 minuutin kuluttua. Jos television kuvan värien vääristyminen jatkuu, siirrä kaiuttimet kauemmas televisiosta.

TÄRKEÄ HUOMAUTUS

Huomio: Tämä laite voi pitää pysäytyskuvaa tai kuvaruutunäyttökuvaa TV-näytössä rajoituksettoman ajan.

Jos jätät pysäytyskuvan tai näyttökuvan kuvaruutuun pitkäksi ajaksi, kuvaruutu saattaa vahingoittua pysyvästi. Plasma- ja projektiotelevisiot ovat erityisen herkkiä tässä suhteessa.

Laitteen siirtäminen

Varmista ennen järjestelmän siirtämistä, että sisällä ei ole levyä, ja irrota virtajohto pistorasiasta.

Bluetooth-yhteys

- *Bluetooth*-laitteita on suositeltavaa käyttää korkeintaan noin 10 metrin etäisyydellä toisistaan (esteetön etäisyys). Tehokas yhteysalue voi olla lyhyempi seuraavissa tilanteissa.
 - Kun *Bluetooth*-yhteydellä käytettävien laitteiden välissä on henkilö, metalliesine, seinä tai muu este.
 - Laitteita käytetään langattoman lähiverkon alueella.
 - Käytössä on lähellä oleva mikroaaltouuni.
 - Lähellä esiintyy muita sähkömagneettisia aalloja.
- *Bluetooth*-laitteet ja langattomat lähiverkot (IEEE 802.11b/g) käyttävät samaa taajuusaluetta (2,4 GHz). Kun *Bluetooth*-laitetta käytetään langattoman lähiverkkolaitteen lähellä, sähkömagneettista häiriötä voi esiintyä. Seurauksena voi olla tiedonsiirtonopeuden hidastuminen, kohina tai yhteishäiriöt. Jos näin tapahtuu, kokeile seuraavia ratkaisuehdotuksia:
 - Käytä laitetta vähintään 10 metrin etäisyydellä langattomasta lähiverkkolaitteesta.
 - Katkaise langattoman lähiverkkolaitteen virta, kun käytät *Bluetooth*-laitetta alle 10 metrin etäisyydellä siitä.
 - Asenna tämä laite ja *Bluetooth*-laite mahdollisimman lähelle toisiaan.
- Tämän laitteen lähettämät radioaallot saattavat häiritä joidenkin lääkinnällisten laitteiden toimintaa. Koska tällainen häiriö voi johtaa toimintavikaan, katkaise aina tämän laitteen ja *Bluetooth*-laitteen virta, kun olet seuraavissa ympäristöissä:
 - sairaalat, junat, lentokoneet, huoltoasemat ja muut paikat, joissa on tulenarkoja kaasuja.
 - automaattisten ovien ja palohälyttimien läheisyydessä.

- Tämä laite tukee *Bluetooth*-määritysten mukaisia suojaustoimintoja, joilla voidaan suojata tiedonsiirto *Bluetooth*-tekniikan käytön aikana. Suojaus ei kuitenkaan välttämättä ole riittävä asetuksista ja muista tekijöistä johtuen, joten noudata varovaisuutta tiedonsiirrossa *Bluetooth*-tekniikan avulla.
- Sony ei ole vastuussa vahingoista tai muista menetyksistä, jotka johtuvat *Bluetooth*-tekniikan avulla tehdyn tiedonsiirron aikana tapahtuneista tietovuodoista.
- *Bluetooth*-yhteyden onnistumista ei voida taata kaikkien tämän laitteen kanssa samaa profilia käyttävien *Bluetooth*-laitteiden kanssa.
- Laitteeseen liitettyjen *Bluetooth*-laitteiden on oltava Bluetooth SIG, Inc:n ilmoittamien *Bluetooth*-määritysten mukainen, ja niillä on oltava asianmukainen hyväksyntä. Joissakin tapauksissa *Bluetooth*-määritysten mukaista laitetta ei voi yhdistää tähän järjestelmään tai yhdistetyn laitteen ohjausmenetelmät, näyttö tai hallinta saattavat poiketa tavallisesta johtuen *Bluetooth*-laitteen ominaisuuksista tai määrittämisestä.
- Liitetyn *Bluetooth*-laitteen, yhteysympäristön tai ympäröivien tekijöiden vuoksi äänentoistossa saattaa esiintyä kohinaa tai katkoja.

Jos sinulla on järjestelmään liittyviä kysymyksiä tai ongelmia, ota yhteys lähimpään Sony-jälleenmyyjään.

Tietoja levyistä

Levyjen käsittely

- Tartu levyyn vain sen reunoista, jotta levy pysyy puhtaana. Älä kosketa levyn pintaa.
- Älä kiinnitä levyyn paperia tai teippiä.



- Älä jätä levyä suoraan auringonvaloon äläkä ilmanvaihtokanavan tai muiden lämmönlähteiden lähelle. Älä jätä levyä auringonpaisteeseen pysäköityyn autoon, sillä lämpötila auton sisällä saattaa nousta hyvin korkeaksi.
- Sijoita levy omaan koteloonsa käytön jälkeen.

Puhdistaminen

- Ennen kuin alat käyttää levyä, puhdista se puhdistusliinalla. Pyyhi levyä keskustasta reunoja kohti.



- Älä käytä puhdistamiseen bensiiniä, tinneriä tai muita liuottimia äläkä alan liikkeissä myytäviä puhdistusaineita tai vinylilevyjen hoitamiseen tarkoitettuja antistaattisia suihkeita.

Tässä järjestelmässä voi toistaa vain tavallisia pyöreitä levyjä. Jos toistettava levy ei ole pyöreä (vaan esimerkiksi suorakaiteen, sydämen tai tähden muotoinen), järjestelmään voi tulla toimintahäiriö.

Älä kiinnitä levyihin myynnissä olevia tarvikkeita, kuten etikettejä tai nimitarroja.

Vianmääritys

Jos jokin seuraavista ongelmista ilmenee järjestelmän käytön aikana, yritä ratkaista ongelma näiden vianmääritysohjeiden avulla, ennen kuin viet järjestelmän huoltoon. Jos ongelma ei ratkea, ota yhteys lähimpään Sony-jälleenmyyjään.

Yleistä

Virta ei kytkedy laitteeseen.

→ Varmista, että virtajohto on kytketty kunnolla.

Kaukosäädin ei toimi.

- Kaukosäätimen ja laitteen välinen etäisyys on liian suuri.
- Kaukosäätimen paristojen varaus on heikko.

Levykelkka ei avaudu eikä levyä voi poistaa, vaikka painat ▲.

- Kokeile seuraavaa:
 - ① Avaa levykelkka painamalla ►- ja ▲-painikkeita yli 5 sekuntia.
 - ② Poista levy laitteesta.
 - ③ Irrota virtajohto pistorasiasta ja kytke se takaisin vasta usean minuutin kuluttua.

Järjestelmä ei toimi normaalisti.

- Irrota virtajohto pistorasiasta ja kytke se takaisin vasta usean minuutin kuluttua.

Ilmoitukset

[Uusi ohjelmistoversio on käytettävissä. Mene valikon "Setup"-osioon ja tee päivitys valitsemalla "Network Update".] tulee näkyviin TV-näytölle.

- Katso kohdasta [Verkkopäivitys] (sivu 46) järjestelmän päivittämisestä uusimpaan ohjelmistoversioon.

Etupaneelin näytössä lukee vuorotellen PRTECT, PUSH ja POWER.

- Katkaise järjestelmästä virta painamalla I/⏻-painikkeita ja tarkista seuraavat asiat, kun STBY katoaa näkyvistä.
 - Ovatko vain toimitetut kaiuttimet käytössä?
 - Ovatko laitteen päällä olevat ilmanvaihtoaukot tukossa?
 - Kun olet tarkastanut ja mahdollisesti korjannut edellä mainitut asiat, kytke järjestelmän virta. Jos et löydä ongelman syytä, vaikka olet tarkistanut edellä mainitut asiat, ota yhteyttä lähimpään Sony-jälleenmyyjään.

Etupaneelin näytössä lukee LOCKED.

- Poista lapsilukko käytöstä (sivu 43).

D. LOCK näkyä etupaneelin näytössä.

- Ota yhteys lähimpään Sony-jälleenmyyjään tai valtuutettuun Sony-huoltoon.

Exxxx (x on numero) näkyä etupaneelin näytössä.

- Ota yhteys lähimpään Sony-jälleenmyyjään tai paikalliseen valtuutettuun Sony-huoltoon ja ilmoita virhekoodi.

⚠ näkyy television kuvaruudussa ilman viestejä.

- Ota yhteys lähimpään Sony-jälleenmyyjään tai valtuutettuun Sony-huoltoon.

Kuva

Kuvaa ei ole tai se ei toistu oikein.

- Tarkista laitteen lähtösignaalin tyyppi (sivu 19).
- Palauta videon lähtötarkkuus pienimmäksi mahdolliseksi painamalla laitteen ►- ja VOL -painikkeita yli 5 sekuntia.
- BD-ROMien osalta tarkista [BD-ROM 24p -lähtö]-asetukset kohdassa [Näyttöasetukset] (sivu 48).

Kuvaa ei näy, kun HDMI-kaapeli on kytketty.

- Laite on kytketty signaalilähteeseen, joka ei ole HDCP (High-bandwidth Digital Content Protection) yhteensopiva (etupaneelin HDMI-merkkivalo ei pala) (sivu 19).

Kuvan tummat alueet ovat liian tummia tai kirkkaat alueet liian kirkkaita.

- Aseta [Kuvanlaatutila] tilaan [Vakio] (vakio) (sivu 36).

Kuvassa on kohinaa.

- Puhdista levy.
- Jos järjestelmästä tuleva kuvasignaali kulkee videonauhurin kautta televisioon, joihinkin BD-/DVD-ohjelmiin liitetty kopiointisuojaus saattaa huonontaa kuvan laatua. Jos ongelmia esiintyy yhä, vaikka kytket laitteen suoraan televisioon, kytke laite johonkin toiseen tuloliitäntään.

Kuva ei näy täysikokoisena televisioruudussa.

- Tarkista [TV:n tyyppi]-asetukset kohdassa [Näyttöasetukset] (sivu 47).
- Levyn kuvasuhde on määritetty kiinteästi.

Televisioruudussa näkyy väriverheitä.

- Jos käytät kaiuttimia kuvaputkitelevision tai projektorin kanssa, sijoita kaiuttimet vähintään 0,3 metrin päähän televisiosta.
- Jos väriverheet eivät poistu, katkaise televisiosta virta, odota 15–30 minuutin ja kytke virta takaisin.
- Varmista, että kaiuttimien lähellä ei ole magneettisia esineitä (esimerkiksi televisiojalustan magneettisalpa, terveydenhoitolaitetta tai lelua).

Ääni

Ääntä ei kuulu.

- Kaiutinjohtoja ei ole kytketty kunnolla.
- Tarkista kaiutinasetukset (sivu 41).

Television ääni ei kuulu HDMI (OUT) -liitännän kautta, kun Audio Return Channel -toiminto on käytössä.

- Aseta [HDMI-ohjaus] kohdassa [HDMI-asetukset] kohdassa [Järjestelmäasetukset] tilaan [Päällä] (sivu 50). Aseta myös [Audiopaluukanava] kohdassa [HDMI-asetukset] kohdassa [Järjestelmäasetukset] tilaan [Automaattinen] (sivu 50).
- Varmista, että televisio tukee Audio Return Channel -toimintoa.
- Varmista, että HDMI-kaapeli on kytketty Audio Return Channel -toimintoa tukevan television liitäntään.

Järjestelmä ei toista TV-ohjelmien ääniä oikein, kun se on kytketty digisovittimeen.

- Aseta [Audiopaluukanava] kohdassa [HDMI-asetukset] kohdassa [Järjestelmäasetukset] tilaan [Pois] (sivu 50).
- Tarkista liitännät (sivu 20).

Äänessä on voimakasta hurinaa tai kohinaa.

- Siirrä äänilaitteet kauemmas televisiosta.
- Puhdista levy.

Äänen stereofonisuus katoaa CD-levyä kuunneltaessa.

- Valitse stereoääni AUDIO-painikkeella (sivu 37).

Järjestelmä lähettää äänen vain keskikaiuttimesta.

- Järjestelmä voi lähettää äänen vain keskikaiuttimesta levystä riippuen.



Surround-kaiuttimista ei kuulu ääntä tai ääni on hyvin heikko.

- Tarkista kaiutinliitännät ja -asetukset (sivut 18, 41).
- Tarkista äänitilan asetus (sivu 24).
- Surround-kaiutin vaikkoo saattaa olla joissakin lähteissä huomaamaton.
- Toistettava lähde on 2-kanavainen.

Kytkeyn laitteen äänentoistossa on häiriöitä.

- Vähennä kytketyn laitteen syöttötasoa asetuksella [Vaimenna - AUDIO] (sivu 48).

Yhtäkkiä kuuluu kovaäänistä musiikkia.

- Sisäänrakennettu ääniesittely käynnistyy. Pienennä äänenvoimakkuutta  -painikkeella tai pysäytä esitys  -painikkeella.

Viritin

Radioasemia ei voi viritellä.

- Varmista, että antennijohto on kiinnitetty kunnolla. Säädä antennia.
- Asemien signaalivoimakkuus on liian heikko (käytettäessä automaattista viritystä). Käytä manuaalista viritystä.

Toistaminen

Levyä ei voi toistaa.

- BD-/DVD-levyn aluekoodi ei vastaa järjestelmän aluekoodia.
- Laitteen sisään on tiivistynyt kosteutta, joka voi vahingoittaa linssejä. Poista levy ja jätä laitteeseen virta noin puoleksi tunniksi.
- Järjestelmä ei voi toistaa levyä, jota ei ole viimeistelty oikein (sivu 61).

Tiedostojen nimet eivät näy oikein.

- Järjestelmä voi näyttää vain ISO 8859-1-yhteensopivia merkistöjä. Muut merkkimuodot voivat näkyä väärin.
- Käytetyistä kirjoitusohjelmistosta riippuen jokin merkit saattavat näkyä väärin.

Levyn toisto ei ala alusta.

- Toiston jatkamistoiminto on valittuna. Paina OPTIONS ja valitse [Toista alusta], paina sitten .

Toisto ei jatku kohdasta, johon viimeksi pysäytit sen.

- Joissakin levyissä toiston jatkamiskohta voi nollautua, jos
 - levykelkka avataan
 - USB-laite irrotetaan
 - toistetaan muuta sisältöä
 - laitteen virta katkaistaan.

Ääniraidan tai tekstityksen kieltä tai kuvakulmaa ei voi muuttaa.

- Yritä muuttaa asetuksia BD- tai DVD-levyn valikosta.
- Toistettavalle BD- tai DVD-levylle ei ole tallennettu monikielistä ääniraitaa tai tekstitystä tai useita kuvakulmia samasta kohtauksesta.

BD-ROM-levyllä olevaa bonussisältöä tai muita tietoja ei voi toistaa.

- Kokeile seuraavaa:
 - ① Poista levy laitteesta.
 - ② Katkaise järjestelmästä virta.
 - ③ Irrota USB-laite ja kytke se uudelleen (sivu 28).
 - ④ Kytke järjestelmään virta.
 - ⑤ Aseta BONUSVIEW/BD-LIVE-toiminnolla varustettu BD-ROM-levy paikalleen.

USB-laite

USB-laitetta ei tunnisteta.

- Kokeile seuraavaa:
 - ① Katkaise järjestelmästä virta.
 - ② Irrota USB-laite ja kytke se uudelleen.
 - ③ Kytke järjestelmään virta.
- Varmista, että USB-laite on kytketty kunnolla  (USB) -liitäntään.
- Tarkista, ettei USB-laite tai kaapeli ole vioittunut.
- Tarkista, että USB-laitteen virta on kytketty.
- Jos USB-laite on kytketty USB-keskittimen kautta, irrota se ja kytke USB-laite suoraan tähän laitteeseen.

BRAVIA Internet Video

Kuvan-/äänenlaatu on huono/ joidenkin ohjelmien, erityisesti nopealiikkeisten tai tummia kohtauksia sisältävien, yksityiskohdat eivät näy.

- Kuvan-/äänenlaatu voi olla huono Internet-sisällöntarjoajasta johtuvista syistä.
- Kuvan- ja äänenlaatu voi parantua, jos yhteysnopeutta muutetaan. Sony suosittelee, että vakiolaatuista videota katseltaessa yhteysnopeus on vähintään 2,5 Mb/s ja teräväpiirtovideoita katseltaessa vähintään 10 Mb/s.
- Kaikki videot eivät sisällä ääntä.

Kuva on pieni.

- Zoomaa kuvaa -painikkeella.

"BRAVIA" Sync ([HDMI-ohjaus])

[HDMI-ohjaus]-toiminto ei toimi ("BRAVIA" Sync).

- Tarkista, että [HDMI-ohjaus] on asetettu tilaan [Päällä] (sivu 50).
- Jos vaihdat HDMI-kytkentää, katkaise järjestelmästä virta ja kytke se uudelleen.
- Jos virta katkeaa, aseta [HDMI-ohjaus] tilaan [Pois], aseta sitten [HDMI-ohjaus] tilaan [Päällä] (sivu 50).
- Tarkista seuraavat asiat ja katso lisätietoja laitteiden mukana toimitetuista käyttöohjeista.
 - Kytkeyty laitteet ovat yhteensopivia [HDMI-ohjaus]-toiminnon kanssa.
 - Kytkeytyjen laitteiden asetus [HDMI-ohjaus]-toiminnolle on asianmukainen.

Verkkoyhteys

Järjestelmä ei voi muodostaa yhteyttä verkkoon.

- Tarkista verkkoyhteys (sivu 21) ja verkkoasetukset (sivu 51).

Langaton lähiverkkoyhteys

Et voi liittää tietokonettasi Internetiin sen jälkeen, kun [Wi-Fi-suojattu asennus WPS] on suoritettu.

- Reitittimen langattoman yhteyden asetukset voivat muuttua automaattisesti, jos Wi-Fi Protected Setup -toimintoa käytetään ennen reitittimen asetusten määrittämistä. Muuta tällöin tietokoneen langattomia yhteysasetuksia vastaavasti.

Järjestelmä ei voi muodostaa verkkoyhteyttä tai verkkoyhteys on epävaka.

- Tarkista, että langattoman lähiverkon reitittimen virta on kytketty.
- Tarkista verkkoyhteys (sivu 21) ja verkkoasetukset (sivu 51).
- Mahdollinen tiedonsiirtoetäisyys saattaa olla lyhyempi käyttöympäristön, kuten seinämateriaalien, radioaaltojen vastaanotto-olosuhteiden tai järjestelmän ja WLAN-reitittimen välissä olevien esineiden tai esteiden mukaan. Siirrä järjestelmä ja langattoman lähiverkon reititin lähemmäs toisiaan.

- 2,4 GHz:n taajuusalueita käyttävät laitteet, kuten mikroaaltouunit, Bluetooth-laitteet tai digitaaliset langattomat laitteet, voivat häiritä tiedonsiirtoa. Siirrä laite kauemmas näistä laitteista tai sammuta muiden laitteiden virta.
- Käyttöympäristö voi aiheuttaa epävakausta langattomassa lähiverkkoyhteydessä etenkin järjestelmän Bluetooth-toimintoa käytettäessä. Säädä siinä tapauksessa käyttöympäristöä.

Haluamasi langaton reititin ei näy langattomien verkkojen luettelossa.

- Palaa edelliselle näytölle painamalla RETURN ja yritä [Langaton asetus (sisäänrakennettu)] uudelleen. Jos valitsemaasi langatonta reititintä ei vielä näy, valitse [Lisää uusi osoite.] verkkoluettelosta, valitse sitten [Manuaalinen rekisteröinti] verkkonimen (SSID) manuaalista syöttämistä varten.

Bluetooth-laite

Pariliitosta ei voi muodostaa.

- Siirrä Bluetooth-laite lähemmäksi laitetta.
- Pariliitoksen muodostaminen ei ehkä onnistu, jos laitteen lähellä on muita Bluetooth-laitteita. Poista siinä tapauksessa muut Bluetooth-laitteet käytöstä.
- Poista järjestelmä Bluetooth-laitteesta ja tee pariliitos uudelleen (sivu 29).

Yhteyttä ei voi muodostaa.

- Laiteparin rekisteröintitiedot on poistettu. Tee pariliitostoiminto uudelleen (sivu 29).

Ääntä ei kuulu.

- Varmista, ettei järjestelmä ole liian kaukana *Bluetooth*-laitteesta tai ettei järjestelmä vastaanota häiritsevää signaalia Wi-Fi-verkosta, toisesta 2,4 GHz:n langattomasta laitteesta tai mikroaaltouunista.
- Tarkista, että *Bluetooth*-yhteys on muodostettu oikein järjestelmän ja *Bluetooth*-laitteen välille.
- Muodosta pariliitos järjestelmän ja *Bluetooth*-laitteen välille uudelleen.
- Sijoita järjestelmä etäälle metalliesineistä ja -pinnoista.
- Varmista, että BT-toiminto on valittu.
- Säädä ensin *Bluetooth*-laitteen äänenvoimakkuutta, ja jos äänenvoimakkuus on edelleen liian hiljainen, säädä sitä laitteessa.

Ääni hyppii tai aaltoilee tai yhteys katkeaa.

- Laite ja *Bluetooth*-laite ovat liian kaukana toisistaan.
- Jos laitteen ja *Bluetooth*-laitteen välillä on esteitä, poista ne tai siirrä laitteet pois esteen läheltä.
- Jos lähistöllä on sähkömagneettista säteilyä tuottava laite, kuten langaton verkko, muita *Bluetooth*-laitteita tai mikroaaltouuni, siirrä ne pois.

Toistettavat levyt

Blu-ray-levy	BD-ROM ¹⁾ BD-R/BD-RE ²⁾
DVD³⁾	DVD-ROM DVD-R/DVD-RW DVD+R/DVD+RW
CD³⁾	CD-DA (musiikki-CD-levy) CD-ROM CD-R/CD-RW

- 1) Blu-ray Disc -määritykset ovat uusia ja ne muuttuvat nopeasti, joten kaikenlaisia versioita levyjä ei ehkä voi toistaa. Äänentoisto vaihtelee äänilähteen, lähtöliitännän ja valittujen ääniasetusten mukaan.
- 2) BD-RE: versio 2.1
BD-R: versiot 1.1, 1.2, 1.3, mukaan lukien Organic Pigment -tyyppiset BD-R-levyt (LTH-tyyppi)
Tietokoneella tallennettuja BD-R-levyjä ei voi toistaa, jos PostScript-tiedostot ovat tallennettavia.
- 3) CD- tai DVD-levyä ei voi toistaa, jos sitä ei ole viimeistelty oikein. Lisätietoja on tallennuslaitteen mukana toimitetuissa käyttöohjeissa.

Levyt, joita ei voi toistaa

- Lippaalliset BD-levyt
- BDXL-levyt
- DVD-RAM-levyt
- HD DVD -levyt
- DVD Audio -levyt
- PHOTO CD -levyt
- CD-Extra-levyjen dataosat
- Super VCD -levyt
- DualDisc-levyjen ääniaineiston puoli

Levyjä koskeva huomautus

Tämä tuote on tarkoitettu Compact Disc (CD) -standardin mukaisten levyjen toistamiseen.

DualDisc-levyt, sekä eräät muut tekijänoikeussuojauksella varustetut musiikkilevyt, eivät ole Compact Disc (CD) -standardin mukaisia. Tämän vuoksi nämä levyt eivät ehkä ole yhteensopivia tämän tuotteen kanssa.

BD- ja DVD-levyjen toistamista koskeva huomautus

Jotkin BD- tai DVD-levyn toist ominaisuudet ovat ohjelmistokehittäjien varta vasten määrittämiä. Koska tämä järjestelmä toistaa BD- ja DVD-levyt sen mukaan, mitä levyllä on tallennettu, kaikki toistotoiminnot eivät välttämättä ole käytettävissä.

Kaksikerroksisia BD-/DVD-levyjä koskeva huomautus

Kuvan ja äänen toisto saattaa hetkeksi keskeytyä kerrosten vaihtokohdassa.

Aluekoodi (vain BD-ROM/DVD VIDEO)

Järjestelmän aluekoodi on painettu laitteen pohjaan. Järjestelmä toistaa BD-ROM-/DVD VIDEO (vain toisto) -levyjä vain, jos niissä on sama aluekoodi tai .

Musiikki

Äänen pakkaus	Tunniste
MP3 (MPEG-1 Audio Layer III)	.mp3, .mka ^{*6}
AAC ^{*1}	.m4a, .aac ^{*6} , .mka ^{*6}
WMA9 Standard ^{*1}	.wma
LPCM	.wav, .mka ^{*6}
FLAC ^{*6}	.flac, .fla
AC3 ^{*6}	.ac3, .mka

Valokuvat

Valokuvamuoto	Tunniste
JPEG	.jpeg, .jpg, .jpe
PNG	.png ^{*9}
GIF	.gif ^{*9}
MPO	.mpo ^{*6*10}

Toistettavat tiedostotyypit

Video

Videon pakkaus	Säilö	Tunniste
MPEG-1 Video ^{*1}	PS	.mpg, .mpeg
MPEG-2 Video ^{*2}	PS ^{*3}	.mpg, .mpeg
	TS ^{*4}	.m2ts, .mts
Xvid	AVI	.avi
	MKV	.mkv
MPEG4/AVC ^{*5}	MKV ^{*1}	.mkv
	MP4 ^{*1}	.mp4, .m4v
	TS ^{*1}	.m2ts, .mts
	Quick Time ^{*6}	.mov
	3gpp/ 3gpp2 ^{*6}	.3gp, .3g2, .3gpp, .3gp2
VCI ^{*1}	TS	.m2ts, .mts
WMV9 ^{*1}	ASF	.wmv, .asf
Motion JPEG ^{*6}	Quick Time	.mov
	AVI	.avi

Videomuoto	Säilö	Tunniste
AVCHD ^{*1*7}	AVCHD-muotokansio ^{*8}	

^{*1} Järjestelmä ei ehkä toista tätä tiedostomuotoa DLNA-palvelimessa.

^{*2} Järjestelmä voi toistaa ainoastaan tavallisen tarkkuuden videoita DLNA-palvelimessa.

^{*3} Järjestelmä ei toista tätä DTS-muotoisia tiedostoja DLNA-palvelimessa.

^{*4} Järjestelmä voi toistaa vain Dolby Digital -muotoisia tiedostoja DLNA-palvelimessa.

^{*5} Järjestelmä tukee AVC:tä tasolle 4.1.

^{*6} Järjestelmä ei toista tätä tiedostomuotoa DLNA-palvelimessa.

^{*7} Järjestelmä toistaa AVCHD 2.0 -muodon (AVCHD 3D/Progressive).

^{*8} Järjestelmä toistaa ACCHD-muotoisia tiedostoja, jotka on tallennettu esimerkiksi digitaalisella videokameralla.

ACCHD-muotoista Levyä ei voi toistaa, jos sitä ei ole viimeistelty oikein.

^{*9} Järjestelmällä ei voi toistaa animoituja PNG- tai GIF-tiedostoja.

^{*10} Muista kuin 3D-muotoisista MPO-tiedostoista näytetään vain pääkuva tai ensimmäinen kuva.

Huomaus

- Tiedoston muoto, koodaus tai tallennustapa tai DLNA-palvelimen tila saattaa estää tiedoston toistamisen.
- Joitakin tietokoneella muokattuja tiedostoja ei voi ehkä toistaa.
- Joissakin tiedostoissa ei voi ehkä tehdä pikasiirtoa eteen- tai taaksepäin.
- Järjestelmä ei toista koodattuja tiedostoja, kuten DRM- ja Lossless-tiedostoja.
- Järjestelmä tunnistaa BD-, DVD- ja CD-levyiltä sekä USB-laitteista seuraavat tiedostot tai kansiot:
 - enintään 9. tasolla olevat kansiot (mukaan lukien pääkansio)
 - enintään 500 tiedostoa/kansiota yhdessä kerroksessa.
- Järjestelmä tunnistaa DLNA-palvelimesta seuraavat tiedostot tai kansiot:
 - enintään 19. tason kansiot
 - enintään 999 tiedostoa/kansiota yhdessä kerroksessa.
- Järjestelmä tukee seuraavia kuvataajuuksia:
 - enintään 60 kuvaa sekunnissa (vain AVCHD)
 - enintään 30 kuvaa sekunnissa (muut pakatut videot).
- Järjestelmä tukee videoissa enintään 40 Mb/s:n bittinopeutta.
- Järjestelmä tukee enintään 1920 × 1080p:n tarkkuutta videoissa.
- Jotkin USB-laitteet eivät ehkä toimi tämän järjestelmän kanssa.
- Järjestelmä tunnistaa massamuistilaitteet (esimerkiksi Flash-muistin tai kiintolevyn), Still Image Capture (SICD) -kuvansiirtolaitteet ja 101-näppäimiset näppäimistöt.
- Järjestelmä ei ehkä toista tasaisesti DATA CD -levyllä olevia videotiedostoja, joiden bittinopeus on suuri. Bittinopeudeltaan suurten videotiedostojen toistamista suositellaan DATA DVD- tai DATA BD -levyltä.

Tuetut äänimuodot

Tämä järjestelmä tukee seuraavia äänimuotoja:

Muoto	Toiminto	
	BD-DVD	TV (DIGITAL IN)
LPCM 2ch	○	○
LPCM 5.1ch, LPCM 7.1ch	○	–
Dolby Digital	○	○
Dolby TrueHD, Dolby Digital Plus	○	–
DTS	○	○
DTS-ES Discrete 6.1, DTS-ES Matrix 6.1	○*	○*
DTS96/24	○	○*
DTS-HD High Resolution Audio	○	–
DTS-HD Master Audio	○	–

○: Muotoa tuetaan.

–: Muotoa ei tueta.

* Puhdettu DTS Core -muodossa.

Huomaus

LPCM 2ch -muodon digitaalisen signaalin tuettu näytteenottotaajuus on enintään 48 kHz, kun käytössä on TV-toiminto.

Tekniset tiedot

Vahvistinosisio

BDV-E6100/BDV-E4100/BDV-E3100

BDV-E2100 (lukuun ottamatta Ison-Britannian ja Irlannin malleja)

LÄHTÖTEHO (nimellinen)

Vasen/oikea etukanava:

75 W + 75 W (3 ohmia, 1 kHz,
harmoninen kokonaissärö 1 %)

LÄHTÖTEHO (vertailu)

Vasen etukaiutin / oikea etukaiutin / vasen
surround-kaiutin / oikea surround-
kaiutin:

125 W (3 ohmia/kanava, 1 kHz)

Keskusta:

250 W (6 ohmissa, 1 kHz)

Bassokaiutin:

250 W (6 ohmissa, 80 Hz)

Tuloliitännät (analogiset)

AUDIO IN

Herkkyys: 1 V / 400 mV

Tuloliitännät (digitaaliset)

TV (Audio Return Channel/OPTICAL)

Tuetut muodot: LPCM 2CH
(enintään 48 kHz), Dolby Digital, DTS

BDV-E2100 (lukuun ottamatta vain Ison-Britannian ja Irlannin malleja)

LÄHTÖTEHO (nimellinen)

Vasen/oikea etukanava:

75 W + 75 W (3 ohmia, 1 kHz,
harmoninen kokonaissärö 1 %)

LÄHTÖTEHO (vertailu)

Vasen etukaiutin / oikea etukaiutin / vasen
surround-kaiutin / oikea surround-kaiutin:
100 W (3 ohmia/kanava, 1 kHz)

Keskusta:

200 W (6 ohmissa, 1 kHz)

Bassokaiutin:

200 W (6 ohmissa, 80 Hz)

Tuloliitännät (analogiset)

AUDIO IN

Herkkyys: 1 V / 400 mV

Tuloliitännät (digitaaliset)

TV (Audio Return Channel/OPTICAL)

Tuetut muodot: LPCM 2CH
(enintään 48 kHz), Dolby Digital, DTS

HDMI-osa

Liitin

Tyyppi A (19-nastainen)

BD-/DVD-/CD-järjestelmä

Signaalijärjestelmä

NTSC/PAL

USB-osa

⚡ (USB) -liitäntä:

Tyyppi A (USB-muistin, muistikortin
lukijan sekä digitaalisen
valokuvakameran ja videokameran
kytkemiseen)

LAN-osa

LAN (100) -liitäntä

100BASE-TX-liitäntä

Langaton lähiverkko-osa

Standardienmukaisuus

IEEE 802.11 b/g/n

Taajuus ja kanava

Taiwanin malli:

2,4 GHz:n kaista: kanavat 1–11

Muut mallit:

2,4 GHz:n kaista: kanavat 1–13

Bluetooth-osa

Tietoliikennejärjestelmä

Bluetooth 3.0

Lähtö

Bluetooth-määrityksen teholuokka 2

Enimmäisyhteysalue

Näköetäisyydellä 10 m¹⁾

Taajuusalue

2,4 GHz:n kaista

Modulaatiomenetelmä

FHSS (Freq Hopping Spread Spectrum)

Yhteensopivat Bluetooth-profiilit²⁾

A2DP 1.2 (Advanced Audio Distribution
Profile)

AVRCP 1.3 (Audio Video Remote
Control Profile)

Tuetut pakkausmuodot³⁾

SBC⁴⁾, AAC

Lähetysalue (A2DP)

20–20 000 Hz (näytteenottotaajuus
44,1 kHz, 48 kHz)

¹⁾ Todelliseen yhteysalueeseen vaikuttavat useat tekijät, kuten laitteiden välissä olevat esteet, mikroaaltouunin lähellä olevat magneettikentät, staattinen sähkö, langaton puhelin, vastaanottoherkkyys, antennin teho, käyttöjärjestelmä ja ohjelmistosovellus.

- 2) Bluetooth-standardiprofiilit määrittävät laitteiden välisen Bluetooth-tiedonsiirron käyttötilan.
3) Pakkausmuoto: äänisignaalin pakkaus ja muuntomuoto
4) Alikeistan pakkausmuoto

FM-viritinosiso

Järjestelmä

Digitaalinen kvartsilukittu PLL-syntetisaattori

Viritysalue

87,5–108,0 MHz (50 kHz:n vaihe)

Antenni

FM-johtoantenni

Kaiuttimet

Etu-/surround-kaiutin (SS-TSB123), malli BDV-E6100

Etukaiutin (SS-TSB123), malli BDV-E4100

Mitat (l/k/s) (n.)

100 mm × 650 mm × 100 mm

(seinään asennettu osa)

260 mm × 1 200 mm × 260 mm

(koko kaiutin)

Paino (noin)

Etuosa: 1,3 kg (seinään asennettu osa ja kaiuttimen johto)

2,9 kg (koko kaiutin)

Surround-kaiutin: 1,4 kg (seinään asennettu osa ja kaiuttimen johto)
3,0 kg (koko kaiutin)

Etu-/surround-kaiutin (SS-TSB122), malli BDV-E3100

Surround-kaiuttimet (SS-TSB122), malli BDV-E4100

Mitat (l/k/s) (n.)

90 mm × 205 mm × 91 mm

Paino (noin)

Etuosa: 0,53 kg (kaiutinjohdon kanssa)

Surround-kaiutin: 0,62 kg (kaiutinjohdon kanssa)

Etu-/surround-kaiutin (SS-TSB121), malli BDV-E2100

Mitat (l/k/s) (n.)

95 mm × 189 mm × 80 mm

Paino (noin)

Etuosa: 0,49 kg (kaiutinjohdon kanssa)

Surround-kaiutin: 0,54 kg

(kaiutinjohdon kanssa)

Keskusta (SS-CTB122) BDV-E6100/BDV-E4100/BDV-E3100

Mitat (l/k/s) (n.)

240 mm × 90 mm × 85 mm

Paino (noin)

0,58 kg (kaiutinjohdon kanssa)

Keskusta (SS-CTB121) BDV-E2100

Mitat (l/k/s) (n.)

225 mm × 84 mm × 75 mm

Paino (noin)

0,5 kg (kaiutinjohdon kanssa)

Bassokaiutin (SS-WSB123) mallille BDV-E6100/BDV-E4100/BDV-E3100

Mitat (l/k/s) (n.)

225 mm × 365 mm × 345 mm

Paino (noin)

5,8 kg (kaiutinjohdon kanssa)

Bassokaiutin (SS-WSB122) mallille BDV-E2100

Mitat (l/k/s) (n.)

220 mm × 305 mm × 255 mm

Paino (noin)

3,8 kg (kaiutinjohdon kanssa)

Yleistä

Tehontarve

Taiwanin malli:

120 V AC, 50/60 Hz

Muut mallit:

220 V – 240 V AC, 50/60 Hz

Tehonkulutus

Toiminnassa: 95 W

Valmiustilassa: 0,3 W (Katso tieto asetuksesta sivu 43.)

Mitat (l/k/s) (n.)

430 mm × 50,5 mm × 296 mm (mukaan lukien ulkonevat osat)

Paino (noin)

2,7 kg

Rakennetta ja teknisiä tietoja saatetaan muuttaa siitä erikseen ilmoittamatta.

- Verrankulutus valmiustilassa: 0,3W
- Yli 85 % vahvistinlaitteen energiatehokkuudesta saadaan täydellisellä digitaalisella S-Master-vahvistimella.

Kielikoodien luettelo

Kielten kirjoitusasu noudattaa ISO 639: 1988 (E/F) -standardia.

Koodi	Kieli	Koodi	Kieli	Koodi	Kieli	Koodi	Kieli
1027	Afar	1183	Irish	1347	Maori	1507	Samoan
1028	Abkhazian	1186	Scots Gaelic	1349	Macedonian	1508	Shona
1032	Afrikaans	1194	Galician	1350	Malayalam	1509	Somali
1039	Amharic	1196	Guarani	1352	Mongolian	1511	Albanian
1044	Arabic	1203	Gujarati	1353	Moldavian	1512	Serbian
1045	Assamese	1209	Hausa	1356	Marathi	1513	Siswati
1051	Aymara	1217	Hindi	1357	Malay	1514	Sesotho
1052	Azerbajjani	1226	Croatian	1358	Maltese	1515	Sundanese
1053	Bashkir	1229	Hungarian	1363	Burmese	1516	Swedish
1057	Byelorussian	1233	Armenian	1365	Nauru	1517	Swahili
1059	Bulgarian	1235	Interlingua	1369	Nepali	1521	Tamil
1060	Bihari	1239	Interlingue	1376	Dutch	1525	Telugu
1061	Bislama	1245	Inupiak	1379	Norwegian	1527	Tajik
1066	Bengali;	1248	Indonesian	1393	Occitan	1528	Thai
	Bangla	1253	Icelandic	1403	(Afan)Oromo	1529	Tigrinya
1067	Tibetan	1254	Italian	1408	Oriya	1531	Turkmen
1070	Breton	1257	Hebrew	1417	Punjabi	1532	Tagalog
1079	Catalan	1261	Japanese	1428	Polish	1534	Setswana
1093	Corsican	1269	Yiddish	1435	Pashto;	1535	Tonga
1097	Czech	1283	Javanese		Pushto	1538	Turkish
1103	Welsh	1287	Georgian	1436	Portuguese	1539	Tsonga
1105	Danish	1297	Kazakh	1463	Quechua	1540	Tatar
1109	German	1298	Greenlandic	1481	Rhaeto-	1543	Twi
1130	Bhutani	1299	Cambodian		Romance	1557	Ukrainian
1142	Greek	1300	Kannada	1482	Kirundi	1564	Urdu
1144	English	1301	Korean	1483	Romanian	1572	Uzbek
1145	Esperanto	1305	Kashmiri	1489	Russian	1581	Vietnamese
1149	Spanish	1307	Kurdish	1491	Kinyarwanda	1587	Volapük
1150	Estonian	1311	Kirghiz	1495	Sanskrit	1613	Wolof
1151	Basque	1313	Latin	1498	Sindhi	1632	Xhosa
1157	Persian	1326	Lingala	1501	Sangho	1665	Yoruba
1165	Finnish	1327	Laothian	1502	Serbo-Croatian	1684	Chinese
1166	Fiji	1332	Lithuanian	1503	Singhalese	1697	Zulu
1171	Faroese	1334	Latvian;	1505	Slovak		
1174	French		Lettish	1506	Slovenian		
1181	Frisian	1345	Malagasy			1703	Ei määritetty

Käytönvalvonnan koodien ja aluekoodien luettelo

Koodi	Alue	Koodi	Alue	Koodi	Alue	Koodi	Alue
2376	Alankomaat	2239	Irlanti	2379	Norja	2115	Tanska
2044	Argentiina	2254	Italia	2427	Pakistan	2528	Thaimaa
2047	Australia	2046	Itävalta	2436	Portugali	2390	Uusi-Seelanti
2057	Belgia	2276	Japani	2428	Puola	2489	Venäjä
2070	Brasilia	2092	Kiina	2174	Ranska	2184	Yhdistynyt Kuningaskunta
2090	Chile	2093	Kolumbia	2499	Ruotsi		
2149	Espanja	2304	Korea	2109	Saksa		
2424	Filippiinit	2200	Kreikka	2501	Singapore		
2219	Hongkong	2333	Luxemburg	2165	Suomi		
2238	Indonesia	2363	Malesia	2086	Sveitsi		
2248	Intia	2362	Meksiko	2543	Taiwan		

Hakemisto

Numerot

3D 27
3D-lähtöasetus 47

A

A/V SYNC 37
Aluekoodi 62
Alusta henkilökohtaiset tiedot 52
Audio DRC 48
Audiokieli 49
Audiopaluukanava 50
Autom. näyttö 51
Automaattinen virrankatkaisu 51

B

BD/DVD-katseluasetukset 49
BD/DVD-valikon kieli 49
BD-hybridilevyn toistokerros 50
BD-Internet-yhteys 50
BD-käytönvalvonta 50
BD-LIVE 26
BD-ROM 24p -lähtö 48
BD-äänien MIX-asetus 48
Bluetooth 28
BONUSVIEW 26
BRAVIA Sync 40

C

CD 61

D

Diaesitys 36
DLNA 33, 52
Dolby Digital 37
DTS 37
DVD 61
DVD:n kuvasuhde 47
DVD-käytönvalvonta 50
DVD-ROM 24p-lähtö 48

E

Elokuvamuunnostila 47
Etupaneeli 13
Etupaneelin näyttö 14
Etäkäynnistys 52

F

FM-tila 38

G

Gracenote-asetukset 51

H

HDMI
YCbCr/RGB (HDMI) 48
HDMI-ohjaus 40, 50
HDMI-syvävärilähtö 48
Helpot verkkoasetukset 52

I

Internet-asetukset 51
Internet-sisältö 32
Internetvideoiden käytönvalvonta 50

J

Järjestelmätiedot 51

K

Kaiutinasetukset 41, 49

Etäisyys 41

Taso 42

Kaukosäädin 15

Kielikoodien luettelo 66

Käytönvalvonnan aluekoodi 50

Käytönvalvonta-asetukset 50

L

Lapsilukko 43

Luokittelematon internetvideo 50

M

Multiplex-lähetysääni 38

N

NFC 30

Nollaus 52

Näyttöasetukset 47

Näyttömuoto 47

Näytönsäästäjä 51

O

Ohjelmistolisenssitiedot 51

OSD-kieli 50

P

Palauta oletusasetukset 52

PARTY-automaattikäynnistys 52

Pika-asetus 23

Pikakäynnistystila 51

Päivitys 46

Pääyksikön valaistus 50

R

RDS 40

Rekisteröidyt etälaitteet 52

Renderer-käyttöoikeudet 52

Renderer-perusasetukset 52

S

Salasana 50

SLEEP 42

T

Takapaneeli 14

Taukokuuto 48

Tekstityskieli 50

Testiääni 42

Toistettavat levyt 61

Toistotiedot 27

TV:n ruutukokoasetus 3D:lle 47

TV:n tyyppi 47

U

USB 28

V

Vaimenna - AUDIO 48

Verkkoasetukset 51

Verkkopäivitys 46

Verkkoyhteyden vianmääritys 52

W

WEP 22

WPA2-PSK (AES) 22

WPA2-PSK (TKIP) 22

WPA-PSK (AES) 22

WPA-PSK (TKIP) 22

Y

Yhteyspalvelimen asetukset 52

Ä

Ääniasetukset 48

Äänilähtö 49

Äänitehoste 49

Järjestelmän ohjelmistoa saatetaan päivittää tulevaisuudessa. Lisätietoja saatavilla olevista päivityksistä on seuraavassa osoitteessa.

Euroopassa ja Venäjällä asuvat asiakkaat:
<http://support.sony-europe.com/>

Muiden maiden/alueiden asiakkaat:
<http://www.sony-asia.com/section/support>

HDMI

**Blu-ray
3D**™

 **gracenote.**

 **DLNA**
CERTIFIED™

Blu-ray Disc™

Java
POWERED

<http://www.sony.net/>



* 4 4 4 6 7 3 4 1 3 * (1)