

**SONY®**

# ***FM/MW/LW Compact Disc Player***

---

Betjeningsvejledning \_\_\_\_\_ **DA**

Käyttöohjeet \_\_\_\_\_ **FI**

Bruksanvisning \_\_\_\_\_ **SV**

For at annullere demonstrations (DEMO) -displayet, se side 10.  
Lue esittelytilan (DEMO) peruuttamiseksi lisätietoja s. 10.  
För att avbryta demonstrationsvisning (DEMO), se sida 10.



***CDX-GT20***

Der henvises til den medfølgende vejledning vedrørende montering og tilslutninger.

**Advarsel hvis tændingen på din bil ikke har en ACC-position (tilbehør)**

Sørg for at indstille den automatiske slukkefunktion (page 10).

Enheden slukkes helt og automatisk i den indstillede tid, efter enheden slås fra. Det forhindrer, at batteriet bruges op.

Hvis du ikke indstiller den automatiske slukkefunktion, skal du trykke på og holde **(OFF)**, indtil displayet forsvinder, hver gang du slår tændingen fra.

**CLASS 1  
LASER PRODUCT**

Dette mærkat er placeret på kabinettets underside.



**Kassering af gammelt elektrisk og elektronisk udstyr (gældende i EU og andre europæiske lande med separate indsamlingssystemer).**

Dette symbol på produktet eller på dets emballage angiver, at produktet ikke må behandles som husholdningsaffald. Det skal i stedet indleveres til et indsamlingssted for genbrug af elektrisk og elektronisk udstyr. Ved at sikre, at dette produkt bortskaffes korrekt, hindres eventuelle negative følger for miljø og mennesker, som ellers kunne forårsages af forkert affaldsbehandling for produktet. Genbrug af materialer bidrager til bevaring af naturens ressourcer. For nærmere oplysninger om genbrug af dette produkt kan du henvende dig til dine lokale myndigheder, husholdningsaffaldsservice eller den butik, hvor du købte produktet.



Microsoft, Windows Media og Windows-logoet er varemærker eller registrerede varemærker tilhørende

Microsoft Corporation i USA og/eller andre lande.

Velkommen! . . . . .	4
----------------------	---

## **Klargøring**

---

Indstilling af uret . . . . .	4
Tage frontpanelet af . . . . .	4
Sætte frontpanelet på . . . . .	5

## **Knappernes placering og grundlæggende betjening**

---

Hovedenhed . . . . .	6
----------------------	---

## **CD**

---

Displaypunkter . . . . .	7
Gentaget og blandet afspilning . . . . .	7

## **Radio**

---

Gemme og modtage stationer . . . . .	7
Gemme automatisk — BTM. . . . .	7
Gemme manuelt . . . . .	7
Modtagelse af de gemte stationer . . . . .	7
Stille automatisk ind . . . . .	7
RDS . . . . .	8
Oversigt . . . . .	8
Indstille AF og TA . . . . .	8
Vælge PTY . . . . .	9
Indstille CT . . . . .	9

## **Andre funktioner**

---

Ændre lydindstillingerne . . . . .	9
Justere balance and fader — BAL/FAD . . . . .	9
Tilpasning af equalizerkurven — EQ lite . . . . .	9
Justere opsætningspunkter — SET . . . . .	10

## **Yderligere oplysninger**

---







Forholdsregler . . . . .	11
Bemærkninger om diske . . . . .	11
Om MP3/WMA-filer . . . . .	11
Vedligeholdelse . . . . .	12
Tage enheden ud . . . . .	12
Tekniske data . . . . .	13
Fejlsøgning . . . . .	13
Fejldisplays/meddelelser . . . . .	14

## Velkommen!

Tillykke med dit køb af Sony compactdisk-afspiller. Du kan få endnu større køreglæde med følgende funktioner:

### • Cd-afspilning

Du kan afspille CD-DA (også med cd-tekst\*) og cd-r/cd-rw (MP3/WMA-filer også med Multi Session (side 11)).

Disktyper	Etiket på disken	
CD-DA		
MP3 WMA	 	 

### • Radiomodtagelse

- Du kan gemme op til 6 stationer pr. bånd (FM1, FM2, FM3, MW og LW).
- **BTM** (Best Tuning Memory): Enheden vælger stationer, der har stærke signaler, og gemmer dem.

### • RDS-service

- Du kan bruge FM-stationer med Radio Data System (RDS).

### • Lydjustering

- **EQ lite** : Du kan vælge enhver af de 6 forvalgte equalizerkurver.

\* En cd-tekst-disk er en CD-DA, der indeholder data som f.eks. disk-, kunstner- og spornavn.

## Klargøring

### Indstilling af uret

Uret anvender en 24-timers digital tidsangivelse.

#### 1 Tryk på og hold vælgerknappen.

Opsætningsdisplayet vises.

#### 2 Tryk gentagne gange på vælgerknappen, indtil "CLOCK-ADJ" vises.

#### 3 Tryk på **(SEEK) +**.

Time-indikationen blinker.

#### 4 Drej lydstyrkekontrolknappen for at indstille time og minut.

For at rykke den digitale angivelse skal du trykke på **(SEEK) -/+**.

#### 5 Tryk på vælgerknappen.

Opsætning er afsluttet, og uret går i gang.

For at vise uret skal du trykke på **(DSPL)**. Tryk på **(DSPL)** igen for at vende tilbage til det foregående display.

#### **Råd**

Du kan indstille uret automatisk med RDS-funktionen (side 9).

### Tag frontpanelet af

Du kan tage enhedens frontpanel af for at forhindre tyveri.

### Advarselsalarm

Hvis du drejer tændingskontakten til OFF-positionen uden at fjerne frontpanelet, bipper advarselsalarmen i nogle få sekunder. Alarmen bipper kun, hvis den indbyggede forstærker bruges.

#### 1 Tryk på **(OFF)**.

Enheden slukkes.

#### 2 Tryk på , og træk det derefter udad.

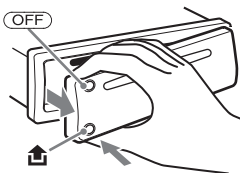

#### **Bemærkninger**

- Undgå at tabe frontpanelet, og tryk ikke for hårdt på frontpanelet og displayvinduet.
- Udsæt ikke frontpanelet for varme/høje temperaturer eller fugt. Lad det ikke ligge på instrumentbrættet/baghylden i en parkeret bil.

---

## Sætte frontpanelet på

Sæt del **(A)** på frontpanelet i indgreb sammen med del **(B)** på enheden, som afbildet, og skub til venstre side, indtil den klikker på plads.

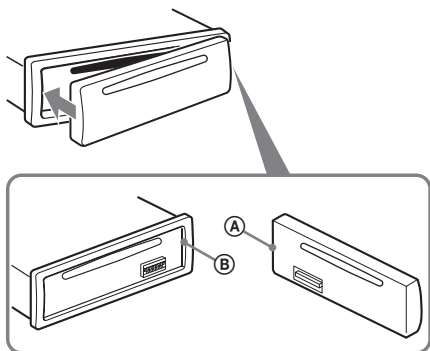

### **Bemærk**

*Sæt ikke noget på indersiden af frontpanelet.*

# Knappernes placering og grundlæggende betjening

## Hovedenhed

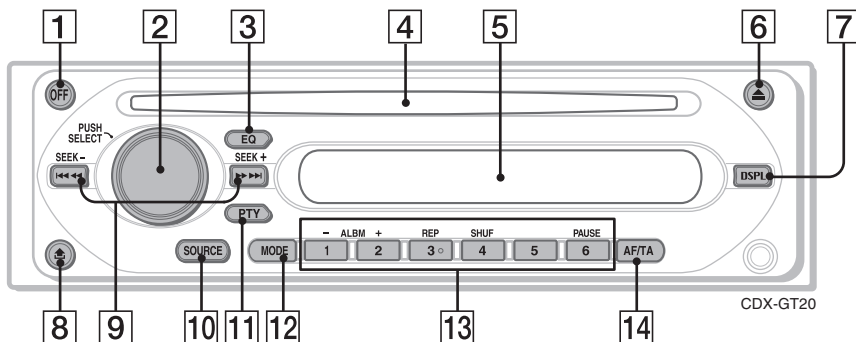

Se de nævnte sider for nærmere oplysninger.

- 1 OFF-knap**  
Til at slå strømmen fra/standse kilden.
- 2 Lydstyrkekontrolknap/vælgerknap 9**  
Til at justere lydstyrken (drej); vælg opsætningspunkter (tryk og drej).
- 3 EQ (equalizer) -knap 9**  
Til at vælge en equalizertype (XPLOD, NATURAL, HARD, UPBEAT, VOCAL, CUSTOM eller OFF).
- 4 Disk-åbning**  
Til at isætte disken (etiketsiden opad). Afspilning begynder automatisk.
- 5 Displayvindue**
- 6 ▲ (udkast) knap**  
Til at udkaste disken.
- 7 DSPL (display) -knap 7, 8**  
Til at skifte displaypunkter.
- 8 ⇄ (udløsning af frontpanel) -knap 4**
- 9 SEEK -/+ -knapper**  
CD:  
Til at springe spor over (tryk); springe spor over uafbrudt (tryk, og tryk derefter igen indenfor ca. 1 sekund og hold); spole et spor tilbage/frem (tryk og hold).  
Radio:  
Til at stille automatisk ind på stationer (tryk); finde en station manuelt (tryk og hold).
- 10 SOURCE-knap**  
Til at slå strømmen til/skifte kilde (radio/cd).
- 11 PTY (programtype) -knap 9**  
Til at vælge PTY i RDS.
- 12 MODE-knap 7**  
Til at vælge radiobånd (FM/MW/LW).
- 13 Talknapper**  
CD:  
①/②: **ALBM -/+\***  
Til at springe album over (tryk); springe album over uafbrudt (tryk og hold).  
③: **REP 7**  
④: **SHUF 7**  
⑥: **PAUSE**  
Til at holde pause i afspilning. Tryk igen for at annullere.  
Radio:  
Til at modtage gemte stationer (tryk)/gemme stationer (tryk og hold).
- 14 AF (alternative frekvenser)/TA (trafikmelding) -knap 8**  
Til at indstille AF og TA i RDS.

\* Når der afspilles en MP3/WMA.

## Displaypunkter

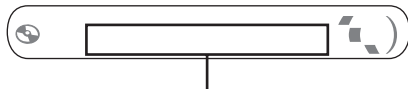

Spornummer/Forløbet afspilningstid,  
Disk/kunstnernavn, Albumnummer\*<sup>1</sup>,  
Albumnavn, Spornavn, Tekstdata\*<sup>2</sup>, Ur

\*<sup>1</sup> Albumnummer vises kun, når der skiftes album.

\*<sup>2</sup> Ved afspilning en MP3, vises ID3-tag. Ved afspilning en WMA, vises WMA-tag.

Hvis du vil skifte displaypunkter, skal du trykke på (DSPL). Hvis du vil rulle i displaypunkter, skal du indstille på "A.SCRL-ON" (side 10).

### Råd

De viste punkter er forskellige, afhængigt af disktype, optageformat og indstillinger. Se side 11 for nærmere oplysninger om MP3/WMA.

## Gentaget og blandet afspilning

**1 Ved afspilning skal du trykke gentagne gange på (3) (REP) eller (4) (SHUF), indtil den ønskede indstilling vises.**

Vælg	For at afspille
↶ SPOR	spor gentaget.
↶ ALBUM*	album gentaget.
SHUF ALBUM*	album i vilkårlig rækkefølge.
SHUF DISC	disk i vilkårlig rækkefølge.

\* Når der afspilles en MP3/WMA.

For at vende tilbage til normal afspilningsindstilling skal du vælge "↶ OFF" eller "SHUF OFF".

## Gemme og modtage stationer

### Forsigtig

Brug Best Tuning Memory (BTM) for at undgå en ulykke, når du stiller ind på stationer, mens du kører.

## Gemme automatisk — BTM

**1 Tryk gentagne gange på (SOURCE), indtil "TUNER" vises.**

For at skifte bånd skal du trykke gentagne gange på (MODE). Du kan vælge blandt FM1, FM2, FM3, MW eller LW.

**2 Tryk på og hold vælgerknappen.**

Opsætningsdisplayet vises.

**3 Tryk gentagne gange på vælgerknappen, indtil "BTM" vises.**

**4 Tryk på (SEEK) +.**

Enheden gemmer stationer på talknapperne i rækkefølge efter frekvens.

Der høres en bip-lyd, når indstillingen er gemt.

## Gemme manuelt

**1 Mens den station, du vil gemme, modtages, skal du trykke på og holde en talknap (1) til (6), indtil "MEMORY" vises.**

Indikationen af talknappen vises på displayet.

### Bemærk

Hvis du forsøger at gemme en anden station på den samme talknap, slettes den tidligere gemte station.

### Råd

Når en RDS-station gemmes, gemmes AF/TA-indstillingen også (side 8).

## Modtagelse af de gemte stationer

**1 Vælg båndet, og tryk derefter på en talknap (1) til (6).**

## Stille automatisk ind

**1 Vælg båndet, og tryk derefter på (SEEK) -/+ for at søge efter stationen.**

Afsøgningen standser, når enheden modtager en station. Gentag dette, indtil den ønskede station modtages.

fortsættes på næste side →

## Råd

Hvis du kender frekvensen på den station, du vil lytte til, skal du trykke på og holde (SEEK) -/+ for at finde den omtrentlige frekvens, og derefter trykke gentagne gange på (SEEK) -/+ for at finjustere til den ønskede frekvens (manuel indstilling).

## RDS

### Oversigt

FM-stationer med Radio Data System (RDS) - service kan sende digitale data, som ikke kan opfattes af det menneskelige øre, sammen med det almindelige radioprogramsignal.

### Displaypunkter

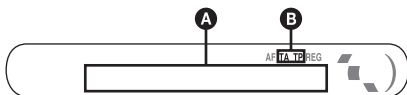

- A** Frekvens\*1 (Programservicenavn), forvalgsnummer, ur, RDS-data
- B** TA/TP\*2

\*1 Mens RDS-stationen modtages, vises " " til venstre for frekvensindikationen.

\*2 "TA" blinker ved trafikinformation. "TP" lyser, mens en sådan station modtages.

For at skifte displaypunkter **A** skal du trykke på (DSPL).

### RDS-service

Enheden giver automatisk RDS-service som følger:

#### AF (alternative frekvenser)

Vælg og genindstiller på stationen med det stærkeste signal i et netværk. Ved at bruge denne funktion kan du lytte uafbrudt til det samme program på en køretur over lang afstand uden at skulle genindstille den samme station manuelt.

#### TA (trafikmelding)/ TP (trafikprogram)

Giver aktuelle trafikinformationer/programmer. Enhver information/program, der modtages, afbryder den aktuelt valgte kilde.

#### PTY (programtyper)

Viser den aktuelt modtagne programtype. Søger også efter din valgte programtype.

#### CT (Ur-klokkeslæt)

CT-data fra RDS-transmissionen indstiller uret.

#### Bemærkninger

- Ikke alle RDS-funktioner er til rådighed i alle lande/områder.
- RDS virker ikke, hvis signalstyrken er for svag, eller hvis den station, der er stillet ind på, ikke sender RDS-data.

## Indstille AF og TA

### 1 Tryk gentagne gange på (AF/TA), indtil den ønskede indstilling vises.

Vælg	For at
AF-ON	aktivere AF og deaktivere TA.
TA-ON	aktivere TA og deaktivere AF.
AF, TA-ON	aktivere både AF og TA.
AF, TA-OFF	deaktivere både AF og TA.

### Gem RDS-stationer med AF- og TA-indstilling

Du kan forvælge RDS-stationer sammen med AF/TA-indstillingen. Hvis du bruger BTM-funktionen, gemmes kun RDS-stationer med den samme AF/TA-indstilling.

Hvis du forvælger manuelt, kan du forvælge både RDS- og ikke-RDS-stationer med AF/TA-indstillingen for hver.

- 1 Indstil AF/TA, og gem derefter stationen med BTM eller manuelt.

### Forvalg af lydstyrke for trafikmeldinger

Du kan forvælge lydstyrkeniveauet for trafikmeldingerne, så du ikke går glip af dem.

- 1 Drej lydstyrkekontrolknappen for at justere lydstyrkeniveauet.
- 2 Tryk på og hold (AF/TA), indtil "TA" vises.

### Modtage nødmeldinger

Når AF eller TA er slået til, afbryder nødmeldinger automatisk den aktuelt valgte kilde.

### Holde radioen indstillet på det samme regionalprogram — REG

Når AF-funktionen er slået til: enhedens fabriksindstilling afgrænser modtagelse til et bestemt område, så der skiftes ikke over til en anden regional station med en stærkere frekvens.

Hvis du forlader dette regionalprograms modtageområde, skal du indstille "REG-OFF" i opsætning ved FM-modtagelse (side 10).

#### Bemærk

Denne funktion virker ikke i Det Forenede Kongerige og i visse andre områder.



## Local Link-funktion (Kun Det Forenede Kongerige)

Med denne funktion kan du vælge andre lokale stationer i området, selvom de ikke er lagret på talknapperne.

- 1 Ved FM-modtagelse skal du trykke på en talknap (1 til 6), hvor der er gemt en lokal station.
- 2 Tryk på en talknap for en lokal station igen inden for 5 sekunder.  
Gentag denne procedure, indtil den lokale station modtages.

## Vælg PTY

- 1 Tryk på (PTY) ved FM-modtagelse.



Navnet på den aktuelle programtype vises, hvis stationen sender PTY-data.

- 2 Tryk gentagne gange på (PTY), indtil den ønskede programtype vises.
- 3 Tryk på (SEEK) -/+.  
Enheden begynder at søge efter en station, der udsender den valgte programtype.

## Programtyper

**NEWS** (Nyheder), **AFFAIRS** (Aktuelt), **INFO** (Oplysning), **SPORT** (Sport), **EDUCATE** (Undervisning), **DRAMA** (Drama), **CULTURE** (Kultur), **SCIENCE** (Videnskab), **VARIED** (Blandet), **POP M** (Popmusik), **ROCK M** (Rockmusik), **EASY M** (Let underholdning), **LIGHT M** (Let klassisk), **CLASSICS** (Klassisk), **OTHER M** (Andre musiktyper), **WEATHER** (Vejret), **FINANCE** (Finansinformation), **CHILDREN** (Børneprogrammer), **SOCIAL A** (Sociale forhold), **RELIGION** (Religion), **PHONE IN** ("Ring ind"-programmer), **TRAVEL** (Rejser), **LEISURE** (Fritid), **JAZZ** (Jazzmusik), **COUNTRY** (Countrymusik), **NATION M** (Nationalmusik), **OLDIES** (Evergreens), **FOLK M** (Folkmusik), **DOCUMENT** (Dokumentarprogrammer)

### Bemærk

Du kan ikke bruge denne funktion i lande/regioner, hvor PTY-data ikke er tilgængelige.

## Indstille CT

- 1 Indstil "CT-ON" i opsætning (side 10).

### Bemærkninger

- CT-funktionen virker ikke altid, selv om der modtages en RDS-station.
- Der kan være en forskel mellem det klokkeslæt, som CT-funktionen indstiller, og det faktiske klokkeslæt.

## Andre funktioner

### Ændre lydindstillingerne

## Justere balance and fader — BAL/FAD

- 1 Tryk gentagne gange på vælgerknappen, indtil "BAL" eller "FAD" vises.

Punktet skifter som følger:

LOW\* → HI\* → BAL (venstre-højre) → FAD (front-bag)

\* Når EQ lite er aktiveret (side 9).

- 2 Drej lydstyrkekontrolknappen for at justere det valgte punkt.

Efter 3 sekunder er indstillingen udført, og displayet vender tilbage til normal afsplinnings/modtageindstilling.

## Tilpasning af equalizerkurven — EQ lite

Med "CUSTOM" i EQ lite kan du lave dine egne equalizer-indstillinger.

- 1 Vælg en kilde, og tryk derefter gentagne gange på (EQ) for at vælge "CUSTOM."
- 2 Tryk gentagne gange på vælgerknappen, indtil "LOW" eller "HI" vises.
- 3 Drej lydstyrkekontrolknappen for at justere det valgte punkt.  
Lydstyrkeniveauet kan justeres i trin på 1 dB fra -10 dB til +10 dB.



Gentag trin 2 og 3 for at justere equalizerkurven.

For at gendanne den fabriksindstillede equalizerkurve skal du trykke på og holde vælgerknappen, før indstillingen er udført. Efter 3 sekunder er indstillingen udført, og displayet vender tilbage til normal afsplinnings/modtageindstilling.

### Råd

Andre equalizertyper kan også justeres.

## Justere opsætningspunkter — SET

- 1 Tryk på og hold vælgerknappen.**  
Opsætningsdisplayet vises.
- 2 Tryk gentagne gange på vælgerknappen, indtil det ønskede punkt vises.**
- 3 Drej lydstyrkekontrolknappen for at vælge indstillingen (f.eks. "ON" eller "OFF").**
- 4 Tryk på og hold vælgerknappen.**  
Opsætning er udført, og displayet vender tilbage til normal afspilnings/modtageindstilling.

### Bemærk

De viste punkter er forskellige, afhængigt af kilde og indstilling.

Følgende punkter kan indstilles (følg sidereferencen for nærmere oplysninger):  
"●" angiver standardindstillingerne.

---

### CLOCK-ADJ (Justere ur) (side 4)

#### CT (Ur-klokkeslæt)

Til at indstille "CT-ON" eller "CT-OFF" (●)  
(side 8, 9).

#### BEEP

Til at indstille "BEEP-ON" (●) eller "BEEP-OFF".

#### A.OFF (Automatisk sluk)

Til at slukke automatisk efter et ønsket tidsrum, når enheden er slået fra.: "A.OFF-NO" (●), "A.OFF-30S (Sekunder)," "A.OFF-30M (Minutter)" eller "A.OFF-60M (Minutter)."

#### DEMO\*1 (Demonstration)

Til at indstille "DEMO-ON" (●) eller "DEMO-OFF".

#### M.DSPL (Bevægelse-display)

- "M.DSPL-ON" (●): For at vise bevægelige mønstre.
- "M.DSPL-OFF": For at deaktivere bevægelse-displayet.

#### A.SCRL (Automatisk rulning)

- Til at rulle et langt, vist punkt automatisk, når der skiftes album/spor.
- "A.SCRL-ON" (●): For at rulle.
  - "A.SCRL-OFF": For ikke at rulle.

#### LOCAL (Lokal søgeindstilling)

- "LOCAL-ON": For kun at stille ind på stationer med relativt stærke signaler.
- "LOCAL-OFF" (●): For at stille ind på normal modtagelse.

---

#### MONO\*2 (Mono-indstilling)

For at forbedre dårlig FM-modtagelse skal du vælge indstillingen mono-modtagelse.

- "MONO-ON": For at høre FM-stereoudsendelser i mono.
- "MONO-OFF" (●): For at høre stereoudsendelser i stereo.

---

#### REG\*2 (Regional)

Til at indstille "REG-ON" (●) eller "REG-OFF" (side 8).

---

#### LOUD (Lydstyrkeniveau)

Giver dig mulighed for at få klar lyd ved lave lydstyrkeniveauer.

- "LOUD-ON": For at forstærke bas og diskant.
- "LOUD-OFF" (●): For ikke at forstærke bas og diskant.

---

#### BTM (side 7)

\*1 Når enheden er slukket.

\*2 Når FM modtages.

## Yderligere oplysninger

### Forholdsregler

- Hvis din bil har været parkeret direkte i solen, skal du lade enheden afkøle, inden du betjener den.
- Motorantennen slås automatisk ud, når enheden bruges.

### Dannelse af kondensvand

På en regnvejrsdag eller i et meget fugtigt område kan der dannes kondensvand inden i enhedens linser og display. Hvis det sker, fungerer enheden ikke korrekt. Tag i så fald disken ud, og vent i ca. en time, indtil fugten er fordampet.

### Sådan opretholdes en høj lyd kvalitet

Pas på ikke at spille juice el.lign. på enheden eller diskene.

### Bemærkninger om diske

- Hold disken ren ved at undgå at berøre dens overflade. Hold en disk på kanterne.
- Opbevar diskene i deres hylstre eller diskmagasiner, når de ikke er i brug.
- Udsæt ikke diske for varme/høje temperaturer. Lad dem ikke ligge på instrumentbrættet/baghylden i en parkeret bil.
- Undgå at påsætte etiketter eller at bruge diske med trykssvæerte/klistre rester. Diskene kan holde op med at dreje rundt, kan forårsage funktionsfejl eller det kan ødelægge disken.



- Undgå at bruge diske med påklistrede etiketter eller mærkater. Der kan opstå følgende funktionsfejl ved brug af sådanne diske:
  - Disken kan ikke udkastes (fordi etiketten eller mærkaten skaller af og tilstopper udkastmekanismen).
  - Lyddata kan ikke læses korrekt (f.eks. spring i afspilning eller ingen afspilning) fordi etiketten eller mærkaten krymper pga. varme, så disken bøjes.
- Diske af ikke-standard form (f.eks. hjerte-firkantet eller stjerneform) kan ikke afspilles på enheden, da de kan beskadige den. Brug ikke den type diske.
- Du kan ikke afspille 8 cm cd'er.

- Rens diskene med en almindelig rensklud inden afspilning. Tør disken af fra midten og udad. Brug ikke opløsningsmidler, f.eks. rensbenzin, fortynder, almindelige rengøringsmidler eller antistatisk spray beregnet til vinylplader.



### Bemærkninger om cd-r/cd-rw-diske

- Nogle cd-r'er/cd-rw'er (afhængigt af det udstyr, der bruges til optagelse, eller diskens tilstand) kan ikke afspilles på udstyret.
- Du kan ikke afspille en cd-r/cd-rw, der ikke er afsluttet.

### Musikdiske kodet med teknologi til ophavsretsbeskyttelse

Dette produkt er designet til at afspille diske, der opfylder cd-standarden (Compact Disc). På det seneste har nogle pladeselskaber markedsført forskellige musikdiske kodet med beskyttelse af ophavsret. Vær opmærksom på, at der blandt disse diske er nogle, som ikke opfylder cd-standarden og ikke kan afspilles med dette produkt.

### Bemærkning om DualDiscs

En DualDisc er en disk med to sider, som forener optaget dvd-materiale på den ene side med digitalt lydmateriale på den anden side. Da lyd-materialesiden ikke opfylder Compact Disc (cd) -standarden, garanteres afspilning på dette produkt dog ikke.

### Om MP3/WMA-filer

MP3 (står for MPEG-1 Audio Layer-3) er et standardformat til komprimering af musikfiler. Det komprimerer lyd-cd-data til ca. 1/10 af den oprindelige størrelse. WMA (står for Windows Media Audio) er et andet standardformat til komprimering af musikfiler. Det komprimerer lyd-cd-data til ca. 1/22\* af den oprindelige størrelse.

\* kun for 64 kbps

- Enheden er kompatibel med ISO 9660 Level 1/Level 2-format, Joliet/Romeo i udvidelsesformat og Multi Session.
- Det maksimale antal:
  - mapper (album): 150 (inkl. rod- og tomme mapper).
  - MP3/WMA-filer (spor) og mapper som kan indeholdes på en disk: 300 (hvis et fil/mappenavn indeholder mange tegn, bliver dette tal mindre end 300).
  - tegn, der kan vises for et mappe/filnavn, er 32 (Joliet) eller 64 (Romeo).

fortsættes på næste side →

- ID3-tag version 1.0, 1.1, 2.2, 2.3 og 2.4 gælder kun for MP3. ID3-tag er på 15/30 tegn (1.0 og 1.1), eller 63/126 tegn (2.2, 2.3 og 2.4). WMA-tag er på 63 tegn.

## Afspilningsrækkefølge for MP3/WMA-filer

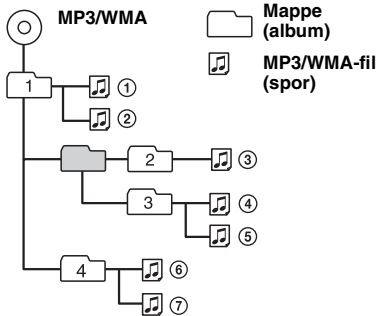

### Bemærkninger

- Ved navngivning af en MP3-fil/WMA-fil skal du sørge for at tilføje filtypen ".mp3"/".wma" til filnavnet.
- Ved afspilning af en VBR (variabel bithastighed) MP3/WMA-fil, og ved frem/tilbagespoling, vises den forløbne afspilningstid muligvis ikke nøjagtigt.
- Når disken er optaget i Multi Session, genkendes og afspilles kun det første spor i første session-formatet (alle andre formater overspringes). CD-DA og MP3/WMA er formater med forrang.
  - Når det første spor er en CD-DA, afspilles kun CD-DA fra første session.
  - Når det første spor ikke er en CD-DA, afspilles en MP3/WMA-session. Hvis disken ikke har data i nogen af disse formater, vises "NO MUSIC".

### Bemærkninger om MP3

- Sørg for at afslutte disken inden brug på enheden.
- Hvis du afspiller en MP3-fil med høj bithastighed, f.eks. 320 kbps, kan lyden falde bort i korte øjeblikke.

### Bemærkninger om WMA

- Filer lavet med tabsfri komprimering kan ikke afspilles.
- Filer beskyttet af ophavsret kan ikke afspilles.

Henvend dig til nærmeste Sony-forhandler, hvis du har nogen spørgsmål eller problemer vedrørende enheden, der ikke er dækket i denne vejledning.

## Vedligeholdelse

### Udskiftning af sikringen

Når du udskifter sikringen, skal du sørge for at bruge en med et amperetal, der svarer til den originale sikring. Hvis sikringen springer, skal du kontrollere strømtilslutningen og udskifte sikringen. Hvis sikringen springer igen efter udskiftningen, kan der være en intern funktionsfejl. I så fald skal du kontakte din nærmeste Sony-forhandler.

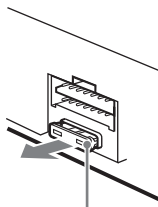

Sikring (10 A)

## Rensning af forbindelsesstikkene

Enheden virker ikke altid korrekt, hvis forbindelsesstikkene mellem enheden og frontpanelet ikke er rene. For at forhindre dette skal du tage frontpanelet af (side 4) og rense forbindelsesstikkene med en vatpind. Brug ikke for meget kraft, da forbindelsesstikkene kan beskadiges.

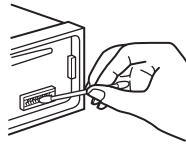

Hovedenhed

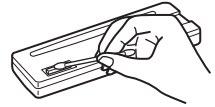

Frontpanelets bagside

### Bemærkninger

- Af sikkerhedsmæssige grunde bør du slå tændingen fra og fjerne nøglen fra tændingskontakten, inden du renser forbindelsesstikkene.
- Berør aldrig forbindelsesstikkene direkte med fingrene eller en metalgenstand.

## Tage enheden ud

### 1 Fjern beskyttelsesrammen.

- 1 Løsn frontpanelet (side 4).
- 2 Sæt udløsernøglerne i indgreb sammen beskyttelsesrammen.

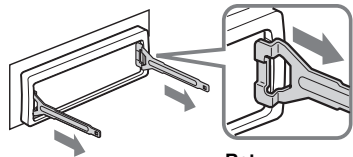

Ret udløsernøglerne

- 3 Træk udløsernøglerne ud for at fjerne beskyttelsesrammen.

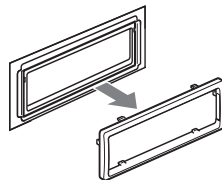

## 2 Tag enheden ud.

- 1 Isæt begge udløsernøgler på samme tid, indtil de klikker på plads.

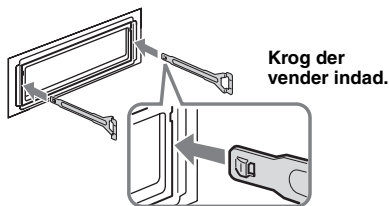

- 2 Træk i udløsernøglerne for at løsne enheden.

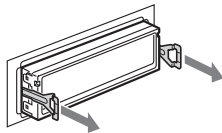

- 3 Skyd enheden ud af monteringsrammen.

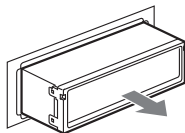

## Tekniske data

### Cd-afspiller

Signal/støjforhold: 95 dB

Frekvensreaktion: 10 – 20.000 Hz

Wow og flutter: Ikke målelig

### Tuner

#### FM

Indstillingsområde: 87,5 – 108,0 MHz

Antennestik:

Ekstern antennestikforbindelse

Mellemfrekvens: 10,7 MHz/450 kHz

Brugbar følsomhed: 9 dBf

Selektivitet: 75 dB ved 400 kHz

Signal/støjforhold: 67 dB (stereo), 69 dB (mono)

Harmonisk forvrængning ved 1 kHz: 0,5 % (stereo),  
0,3 % (mono)

Separation: 35 dB ved 1 kHz

Frekvensreaktion: 30 – 15.000 Hz

#### MW/LW

Indstillingsområde

MW: 531 – 1.602 kHz

LW: 153 – 279 kHz

Antennestik:

Ekstern antennestikforbindelse

Mellemfrekvens: 10,7 MHz/450 kHz

Følsomhed: MW: 30 µV, LW: 40 µV

## Effektforstærker

Udgang: Højtalerudgange (sikre forbindelsesstik)

Højtalerimpedans: 4 – 8 ohm

Maksimal udgangseffekt: 45 W × 4 (ved 4 ohm)

## Generelt

Udgang:

Tilslutningsklemme for motorantennenrelæ-kontrol

Indgang:

Tilslutningsklemme for antenneindgang

Tonekontroller:

Lav: ±10 dB ved 100 Hz

Høj: ±10 dB ved 10 kHz

Lydstyrkeniveau:

+9 dB ved 100 Hz

+5 dB ved 10 kHz

Strømkraft: 12 V jævnstrøm bilbatteri

(negativ jordforbindelse)

Mål: Ca. 178 × 50 × 179 mm (b/h/d)

Monteringsmål: Ca. 182 × 53 × 161 mm (b/h/d)

Vægt: Ca. 1,2 kg

Medfølgende tilbehør:

Dele til installation og tilslutning (1 sæt)

MPEG Layer-3 lydkodeknudsteknologi og patenter på licens fra Fraunhofer IIS og Thomson.

Design og tekniske data kan ændres uden forudgående varsel.



- Der er ikke brugt halogenerede flammehæmmende midler i de trykte kredsløb.
- Der er ikke brugt halogenerede flammehæmmende midler i kabinetter.
- Der er brugt papir til emballagepuderne.

## Fejlsøgning

Med den følgende kontrolliste kan du afhjælpe problemer, du kan få med enheden. Inden du går igennem nedenstående kontrolliste, bør du kontrollere fremgangsmåden for tilslutning og betjening.

### Generelt

**Der er ingen strømtilførsel til enheden.**

Kontroller tilslutningen. Hvis alt er i orden, skal du kontrollere sikringen.

**Motorantennen slås ikke ud.**

Motorantennen har ikke en relæboks.

**Ingen lyd.**

- Lydstyrken er lav.
- Faderkontrollen "FAD" er ikke indstillet på positionen for et to-højtalersystem.

fortsættes på næste side →

---

## Ingen biplyd.

Biplyden er annulleret (side 10).

## Hukommelsens indhold er slettet.

- Strømforsyningsledningen eller batteriet er blevet afbrudt.
- Strømforsyningsledningen er ikke korrekt tilsluttet.

## Gemte stationer og korrekt klokkeslæt er slettet.

### Sikringen er sprunget.

### Der kommer støj, når tændingens position skiftes.

Ledningerne er ikke tilpasset korrekt til bilens tilbehørsstrømtilslutning.

## Displayet forsvinder fra/vises ikke på displayvinduet.

- Displayet forsvinder, hvis du trykker på og holder (OFF).  
→ Tryk på og hold (OFF) på enheden, indtil displayet forsvinder.
- Forbindelsesstikkene er beskidte (side 12).

## Den automatiske slukkefunktion virker ikke.

Enheden er slået til. Den automatiske slukkefunktion aktiveres, når enheden slås fra.

→ Slå enheden fra.

---

## Cd-afspilning

### Dysken kan ikke lades.

- En anden disk er allerede ladet.
- Dysken er isat omvendt eller forkert med kraft.

### Dysken afspilles ikke.

- Defekt eller snavset disk.
- Cd-r'erne/cd-rw'erne er ikke til lydbrug (side 11).

### MP3/WMA-filer kan ikke afspilles.

Dysken er ikke kompatibel med MP3/WMA-format og version (side 11).

## Det tager længere tid at afspille MP3/WMA-filer end andre filer.

Ved følgende dyske tager det længere tid at begynde afspilning.

- en disk, som er optaget med en kompliceret træstruktur.
- en disk, som er optaget i multisession.
- en disk, som kan tilføjes data.

## Displaypunkter ruller ikke.

- For dyske med særligt mange tegn kan de ikke altid ruller.
- "A.SCR L" er indstillet på "OFF".  
→ Indstil på "A.SCR L-ON" (side 10).

## Lyden springer.

- Installation er ikke korrekt.  
→ Installer enheden i en vinkel på mindre end 45° på et stabilt sted i bilen.
- Defekt eller snavset disk.

## Dysken udkastes ikke.

Tryk på  (udkast) (side 6).

---

## Radiomodtagelse

### Stationerne kan ikke modtages.

### Lyden generes af støj.

- Tilslut en motorantenne-kontrolledning (blå) eller tilbehørsstrømledning (rød) til strømforsyningsledningen på bilens antenneforstærker. (Kun hvis bilen har en indbygget FM/MW/LW-antenne i bag/sideruden.)
- Kontrollér tilslutningen af bilantennen.
- Den automatisk antenne slås ikke ud.  
→ Kontrollér tilslutningen af motorantenne-kontrolledningen.
- Kontrollér frekvensen.

### Det er ikke muligt at stille ind på forvalgte stationer.

- Frekvensen skal gemmes korrekt i hukommelsen.
- Radiosignalet er for svagt.

### Det er ikke muligt at stille automatisk ind på stationer.

- Indstillingen af lokal søgning er ikke korrekt.  
→ Indstilling standser for ofte:  
Indstil på "LOCAL-ON" (side 10).  
→ Indstilling standser ikke ved en station:  
Indstil på "MONO-ON" (side 10).
- Radiosignalet er for svagt.  
→ Indstil manuelt.

### "ST"-indikationen blinker ved FM-modtagelse.

- Indstil frekvensen præcist.
- Radiosignalet er for svagt.  
→ Indstil på "MONO-ON" (side 10).

### Et FM-program, der udsendes i stereo, høres i mono.

Enheden er indstillet på monomodtagelse.  
→ Indstil på "MONO-OFF" (side 10).

---

## RDS

### SEEK begynder efter få sekunders lytning.

Stationen er ikke en TP-station eller har svagt signal.  
→ Deaktiver TA (side 8).

### Ingen trafikmeldinger.

- Aktiver TA (side 8).
- Stationen udsender ikke trafikmeldinger, selv om den er en TP-station.  
→ Stil ind på en anden station.

### PTY viser "-----".

- Den aktuelle station er ikke en RDS-station.
- Der er ikke blevet modtaget RDS-data.
- Stationen specificerer ikke programtypen.

---

## Fejldisplays/meddelelser

### ERROR

- Dysken er beskidt eller isat omvendt.  
→ Rens dysken eller sæt den korrekt i.
- Der er isat en tom disk.
- Dysken kan ikke afspilles pga. et problem.  
→ Isæt en anden disk.

---

**FAILURE**

Tilslutningen af forstærkere er forkert.  
→ Se Installation/tilslutning-vejledningen til denne model for at kontrollere tilslutningen.

---

**L. SEEK +/-**

Lokal søgeindstilling er slået til ved automatisk indstilling.

---

**NO AF**

Der findes ikke en alternativ frekvens for den aktuelle station.

→ Tryk på (SEEK) +/- mens programservicenavnet blinker. Enheden begynder søgning efter en anden frekvens med de samme PI (Programidentifikation) -data ("PI SEEK" vises).

---

**NO INFO**

Der er ikke skrevet tekstdata på MP3/WMA-filen.

---

**NO MUSIC**

Disk er ikke en musikfil.

→ Indsæt en musik-cd.

---

**NO NAME**

Der er ikke skrevet et album/spornavn på sporet.

---

**NO TP**

Enheden fortsætter søgning efter TP-stationer til rådighed.

---

**OFFSET**

Der kan være en intern funktionsfejl.

→ Kontroller tilslutningen. Henvend dig til nærmeste Sony-forhandler, hvis fejllindikationen fortsat vises på displayet.

---

**PUSH EJT**

Disk kan ikke udcastes.

→ Tryk på  (udkast) (side 6).

---

**READ**

Enheden læser alle spor- eller albumdata på disken.

→ Afvent automatisk begyndelse af afspilning, når læsningen er udført. Afhængigt af diskstrukturen kan det tage mere end et minut.

---

" L L L L L " eller " 7 7 7 7 "

Ved tilbage/fremrykning er du nået til begyndelsen eller slutningen af disken, og kan ikke komme længere.

---

" \_ "

Tegnet kan ikke vises af enheden.

---

Henvend dig til nærmeste Sony-forhandler, hvis disse løsninger ikke hjælper.  
Hvis du bringer enheden til reparation pga. problemer med cd-afspilning, skal du tage den disk med, der blev brugt på det tidspunkt, da problemet begyndte.





Asennusta ja liitäntöjä koskevat tiedot ovat oheistetuissa Asennus- ja liitäntäohjeissa.

**Varoitus, joka koskee autoja, joiden virtalukossa ei ole ACC-asentoa.**

Aseta automaattinen virrankatkaisutoiminto käyttöön (s. 10).

Laitteesta katkeaa virta kokonaan ja automaattisesti asetettuna aikana sen jälkeen kun laite on kytketty päältä, mikä estää akkuvirran turhan kulumisen.

Ellet ole asettanut käyttöön automaattista virrankatkaisutoimintoa, paina ja pidä painettuna (OFF)-painiketta joka kerta kun katkaiset virran virta-avaimella, kunnes näyttö on sammunut.

CLASS 1  
LASER PRODUCT

Tämä tarra sijaitsee laitteen pohjassa.



**Vanhojen sähkö- ja elektroniikkalaitteiden hävittäminen (sovelletaan Euroopan unionissa ja muissa Euroopan maissa, joissa on erilliset kierrätysjärjestelmät)**

Tämä tuotteessa tai sen pakkauksessa oleva symboli ilmoittaa, että tätä tuotetta ei saa käsitellä talousjätteenä. Se pitää sen sijaan jättää käytössä olevaan sähkö- ja elektroniikkalaitteiden keräyspisteeseen. Varmistamalla, että tämä tuote hävitetään oikein autat estämään sen mahdollisesti aiheuttamat kielteiset vaikutukset ympäristölle ja ihmisten terveydelle, mikä voisi muussa tapauksessa olla tulos tämän tuotteen väärästä jätekäsittelystä. Materiaalien kierrätys mahdollistaa luonnonvarojen säästämisen. Lisätietoja tämän tuotteen kierrätyksestä saat paikalliselta ympäristöviranomaiselta, oman taloutesi jätteet keräävältä yritykseltä tai tämän tuotteen ostoliikkeestä.



Microsoft, Windows Media, ja Windows-logo ovat Microsoft Corporationin tavaramerkkejä tai

rekisteröityjä tavaramerkkejä USA:ssa ja muissa maissa.

Tervetuloa! .....	4
-------------------	---

## Käytön aloittaminen

---

Kellonajan asettaminen .....	4
Etupaneelin irrottaminen .....	4
Etupaneelin kiinnittäminen .....	5

## Säädinten sijainti ja perustoiminnot

---

Päälaite .....	6
----------------	---

## CD

---

Näyttökysiköt .....	7
Jatkuva toisto ja satunnaistoito .....	7

## Radio

---

Radioasemien tallentaminen pikavalintoihin ja kuuntelu .....	7
Automaattinen tallennus — BTM .....	7
Radioasemien manuaalinen tallennus .....	7
Muistiin tallennettujen asemien vastaanotto .....	7
Asemien automaattinen esiviritys .....	7
RDS .....	8
Yhteenvedo .....	8
AF- ja TA-toimintojen asettaminen .....	8
PTY:n valinta .....	9
CT-asetuksen tekeminen .....	9

## Muut toiminnot

---

Ääniasetusten muuttaminen .....	9
Vasen/oikea- ja etu/takatasapainon säätäminen — BAL/FAD .....	9
Taajuuskorjaimen käyrän räätälöinti — EQ lite .....	9
Asetusyksikköjen asettaminen — SET .....	10

## Lisätietoja

---





Yleisiä käyttöohjeita .....	11
Levyjä koskevia huomautuksia .....	11
Mp3/wma-tiedostoista .....	11
Huolto ja kunnossapito .....	12
Laitteen irrottaminen .....	12
Tekniset tiedot .....	13
Vianetsintä .....	13
Vikanäytöt /Tiedotteet .....	14

## Tervetuloa!

Onnittelut tämän Sony cd-soittimen hankinnasta! Siinä on seuraavat toiminnot.

### • Cd:n toisto

Voit toistaa levyjä: CD-DA (myös cd-tekstit\*), CD-R(W) (MP3/WMA/AAC-tiedostot, myös monitallennuksia sisältävät tiedostot (s. 11)).

Levytyypit	Levyn merkintä	
CD-DA		
MP3 WMA		

### • Radiovastaanotto

– Voit tallentaa aina 6 asemaa jokaiselle aaltoalueelle (FM1 (ULA), FM2, FM3, MW (KA) ja LW (PA)).

– **BTM** -toiminto (Voimakkaimpien asemien tallennus): Laite valitsee voimakkainta lähetettä lähettävät asemat ja tallentaa ne muistiin.

### • RDS-palvelut

– Voit käyttää ULA-asemia RDS-järjestelmällä (Radio Data System).

### • Äänensäädöt

– **EQ lite** : Voit valita halutun 6 esisäädetyistä taajuuskorjaimen käyrästä.

\* CD-TEXT-levy on cd-da-levy, jossa on tietoja levystä, esittäjästä ja raidan nimistä.

## Käytön aloittaminen

### Kellonajan asettaminen

Kellossa on 24 tunnin digitaalinen näyttö.

#### 1 Paina ja pidä valintapainiketta painettuna.

Asetusnäyttö tulee esiin.

#### 2 Paina valintapainiketta niin monta kertaa kuin tarvitaan, että "CLOCK-ADJ" ilmestyy näyttöön.

#### 3 Paina (SEEK) + -painiketta.

Tuntilukemat alkavat vilkkua.

#### 4 Aseta äänenvoimakkuussäädintä kiertämällä tunti- ja minuuttilukemat.

Digitaalisen ilmaisimen siirtämiseksi paina (SEEK) -/+ -painiketta.

#### 5 Paina valintapainiketta.

Asetus on nyt valmis ja kello lähtee käyntiin.

Paina kellon esiin saamiseksi (DSPL) -painiketta. Paina (DSPL) -painiketta uudelleen edelliseen näyttöön palaamiseksi.

#### Vihje

Kello voidaan asettaa aikaan automaattisesti RDS-toiminnon avulla (s. 9).

## Etupaneelin irrottaminen

Voit irrottaa etupaneelin tästä laitteesta laitteen varastamisen estämiseksi.

### Varoittava piippaus

Katkaistessasi virran virta-avaimella irrottamalla ensin etupaneelia, varoittava hälytyspiippaus tulee kuuluviin muutamaksi sekunniksi. Hälytysääni kuuluu ainoastaan silloin kun laitteiston sisäänrakennettua vahvistinta käytetään.

#### 1 Paina (OFF) -painiketta.

Laitteesta katkaistaan virta.

#### 2 Paina kohtaa ja vedä etupaneelia sen jälkeen itseäsi kohti.

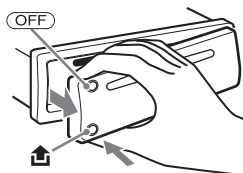

#### Huomautuksia

- Älä pudota etupaneelia tai paina liikaa sitä tai sen näyttöä.
- Älä altista etupaneelia kuumuudelle/suurille lämpötiloille tai kosteudelle. Älä jätä sitä pysäköityyn autoon ja erityisesti sen kojelaudalle tai hattuhyllylle.

## Etupaneelin kiinnittäminen

Kiinnitä etupaneelin osa (A) laitteen osaan (B) kuvituksen mukaisesti, ja paina sen vasenta reunaa paikalleen, kunnes se napsahtaa kiinni.

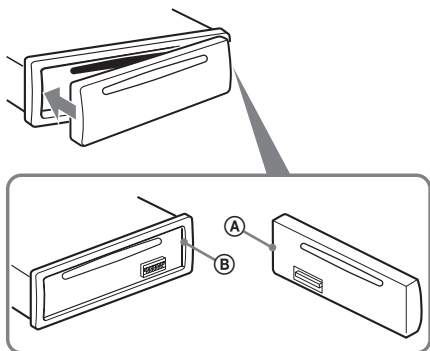

### **Huomautus**

*Älä aseta mitään esineitä etupaneelin sisäpinnalle.*

## Päälaite

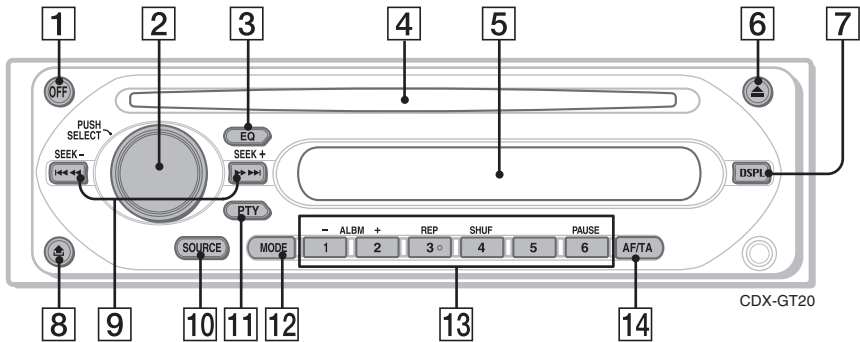

Lue yksityiskohtaisempia tietoja nimien jälkeisiltä sivuilta.

### 1 OFF-painike

Virran päällekytkemiseksi/äänilähteen toiminnan keskeyttämiseksi.

### 2 Äänenvoimakkuussäädin/ Valintapainike 9

Äänenvoimakkuuden säätämiseksi (kierrä); asetusyksiköiden valitsemiseksi (paina ja kierrä).

### 3 EQ-painike (taajuuskorjain) 9

Taajuuskorjauksen tyyppin valitsemiseksi (XPLOD, NATURAL, HARD, UPBEAT, VOCAL, CUSTOM tai OFF).

### 4 Levytila

Levyn asettamiseksi soittimeen (etikettipuoli ylöspäin), toisto käynnistyy automaattisesti.

### 5 Näyttö

### 6 ▲ -(poisto)painike

Levyn ulos ottamiseksi.

### 7 DSPL-painike (näyttö) 7, 8

Näyttöyksiköiden vaihtamiseksi.

### 8 ▢ -painike (etupaneelin irrotus) 4

### 9 SEEK (-/+) -painikkeet

CD:

Raitojen ohittamiseksi (paina); useamman raidan ohittamiseksi (paina, ja paina uudelleen noin sekunnin kuluttua sekä pidä painettuna); pikasiirto eteen/taaksepäin raidalla (paina ja pidä painettuna).

Radio:

Radioasemien virittämiseksi automaattisesti (paina); radioaseman virittämiseksi manuaalisesti (paina ja pidä painettuna).

### 10 SOURCE-painike

Virran päällekytkeminen/äänilähteen vaihtaminen (radio/cd)

### 11 PTY-painike (ohjelmatyyppi) 9

RDS-toiminnon PTY valitseminen

### 12 MODE-painike 7

Radiion aaltoalueen valinta (FM/MW/LW).

### 13 Numeropainikkeet

CD:

① / ②: **ALBM -/+\***

Albumien ohittamiseksi (paina); albumien ohittamiseksi keskeytyksettä (pidä painettuna).

③: **REP 7**

④: **SHUF 7**

⑥: **PAUSE**

Toiston tauottamiseksi. Tauon peruuttamiseksi paina painiketta uudelleen.

Radio:

Radioasemien vastaanottamiseksi (paina); radioasemien tallentamiseksi (paina ja pidä painettuna).

### 14 AF (Vaihtoheitoiset taajuudet)/TA (Liikennetiedotukset) -painike 8

RDS-palvelun AF- ja TA-toimintojen asettamiseksi.

\* Mp3/wma-tiedostoja toistettaessa.

## Näyttöyksiköt

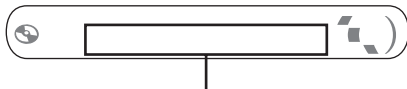

Raidan numero/kulunut toisto-aika, levyn/ esittäjän nimi, albumin numero\*<sup>1</sup>, albumin nimi, raidan nimi, tekstitiedot\*<sup>2</sup>, kello

\*<sup>1</sup> Albumin numero näytetään ainoastaan silloin kun albumi vaihtuu.

\*<sup>2</sup> Mp3-tiedostoa toistettaessa ID3-tagi tulee esiin ja wma-tiedostoa toistettaessa wma-tagi tulee esiin.

Paina näyttöyksikköjen vaihtamiseksi (DSPL) -painiketta; näyttöyksikköjen vierittämiseksi aseta vierintäasetukseksi "A.SCRL-ON" (s. 10).

### Vihje

Näytettävät näyttöyksiköt riippuvat levytyypistä, tallennusformaatista ja asetuksista. Yksityiskohtaisia tietoja MP3:sta/WMA:staon s. 11.

## Jatkuva toisto ja satunnaissoitto

- 1 Paina toiston aikana (3) (REP)- tai (4) (SHUF) -painiketta niin monta kertaa kuin tarvitaan, että haluttu asetus tulee esiin.

Valitse	Toistaaksesi
⏮ TRACK	raitaa jatkuvalla toistolla.
⏮ ALBUM*	albumia jatkuvalla toistolla.
SHUF ALBUM*	albumia satunnaissoitolla.
SHUF-DISC	levyn raitoja arvotussa järjestyksessä.

\* Mp3/wma-tiedostoja toistettaessa.

Normaaliin toistotilaan palaamiseksi valitse "⏮ OFF" tai "SHUF-OFF".

## Radioasemien tallentaminen pikavalintoihin ja kuuntelu

### Muistutus

Viritteäessäsi asemia autoa ajaessasi käytä voimakkaimpien asemien viritustoimintaa (BTM) onnettomuuksien välttämiseksi.

## Automaattinen tallennus — BTM

- 1 Paina (SOURCE) -painiketta niin monta kertaa kuin tarvitaan, että näytölle ilmestyy "TUNER".  
Paina aaltoalueen vaihtamiseksi (MODE) -painiketta niin monta kertaa kuin tarvitaan. Voit valita aaltoalueeksi jonkin seuraavista: FM1 (ULA), FM2, FM3, MW (KA) tai LW (PA).
- 2 Paina ja pidä valintapainiketta painettuna.  
Asetusnäyttö tulee esiin.
- 3 Paina valintapainiketta niin monta kertaa kuin tarvitaan, että "BTM" ilmestyy näyttöön.
- 4 Paina (SEEK) + -painiketta.  
Laitte tallentaa muistiin asemat niiden taajuuslukemien mukaisessa järjestyksessä. Piippaus vahvistaa asetuksen tallennuksen muistiin.

## Radioasemien manuaalinen tallennus

- 1 Kun olet viritänyt kohdalleen radioaseman, jonka haluat tallentaa pikavalintapaikalle, paina ja pidä painettuna jotakin numeropainikkeista (1) – (6), kunnes näytölle ilmestyy "Memory".  
Numeropainikkeen ilmaisin ilmestyy näytölle.

### Huomautus

Jos yrität tallentaa uutta asemaa pikavalintapaikalle, jolle on jo tallennettu asema, vanha asema häviää, ja uusi tulee voimaan.

### Vihje

Kun RDS-asema on tallennettu pikavalintapaikalle, sen AF/TA-asetus tallennetaan samalla kertaa (s. 8).

## Muistiin tallennettujen asemien vastaanotto

- 1 Valitse aaltoalue ja paina sen jälkeen jotakin numeropainikkeista (1) – (6).

## Asemien automaattinen esiviritys

- 1 Valitse aaltoalue ja paina sen jälkeen (SEEK) -/+ -painiketta aseman hakemiseksi.  
Haku keskeytyy laitteen löytäessä aseman. Jatka hakua, kunnes haluttu asema on löytynyt.

## Vihje

Jos tiedät haettavan radioaseman taajuuden, paina ja pidä sisäänpainettuna (SEEK) +/- -painike paikantaaksesi kohdalleen suunnilleen oikean taajuuden, ja paina sen jälkeen (SEEK) +/- -painiketta niin monta kertaa kuin tarvitaan halutun taajuuden hienosäätämiseksi kohdalleen (manuaalinen viritys).

## RDS

### Yhteenveto

Radio Data System -palvelulla (RDS) varustetut ULA-asetat lähettävät normaalin ohjelmasignaalin ohessa ylimääräisiä, ei-kuunneltavassa digitaalisessa muodossa olevia tekstitietoja.

### Näyttöyksiköt

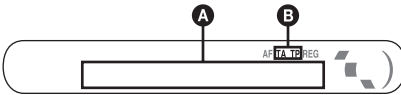

- A** Taajuus\*1 (Ohjelmalvelun nimi),  
Pikavalintanumero, Kello, RDS-data  
**B** TA/TP\*2

\*1 RDS-asetmaa kuunneltaessa taajuuslukemien vasemalla puolella näkyy " \* : "

\*2 "TA" vilkkuu näytöllä liikennetiedotetta lähetettäessä. "TP" palaa näytöllä sellaista asetmaa vastaanotettaessa.

Näyttöyksiköiden vaihtamiseksi **A** paina (DSPL) -painiketta.

### RDS-palvelut

Tässä viritimessä on automaattisesti käytettävissä seuraavat RDS-palvelut:

#### AF (Vaihtoehtoiset taajuudet)

Valitsee ja viritää ohjelman sitä voimakkaimmalla signaalilla verkossa lähetettävälle asemalle. Tätä toimintoa käyttämällä voit keskeytyksettä kuunnella samaa ohjelmaa pitkää ajomatkaa ajaessasi tarvitsematta viritää radiota käsin aina tätä ohjelmaa lähetettävälle asemalle.

#### TA (Liikennetiedotukset)/ TP (Liikenneohjelmat)

Lähettää tuoreita liikenneuutisia/ohjelmia. Liikennetiedotuksen/ohjelman käynnistytessä lähetyks siirtyy kuunnellulta äänilähteen liikennelähteykseen.

#### PTY (Ohjelmatyypit)

Näyttää parhaillaan kuunneltavan ohjelman tyyppin. Hakee myös asemia valitun ohjelmatyyppin perusteella.

#### CT (Kellonaika)

RDS-lähetysten mukana tuleva CT-data (kellonaikatiedot) asettaa kellon oikeaan aikaan.

#### Huomautuksia

- Maasta/alueesta riippuen kaikkia RDS-palveluita ei välttämättä ole käytettävissä.
- RDS ei toimi, jos lähetteen voimakkuus on heikko tai ellei kohdalleen viritetty asema lähetä RDS-tietoja.

## AF- ja TA-toimintojen asettaminen

- 1 Paina (AF/TA) -painiketta niin monta kertaa kuin tarvitaan, että haluttu asetus tulee esiin.**

Valitse	Halutessasi
AF-ON	aktivoida AF- ja passivoida TA-toiminnon.
TA-ON	aktivoida TA- ja passivoida AF-toiminnon.
AF, TA-ON	aktivoida sekä AF- että TA-toiminnot
AF, TA-OFF	passivoida sekä AF- että TA-toiminnot

### RDS-asetmien tallentaminen AF- tai TA-asetuksilla

Voit esivirittää RDS-asetat AF/TA-asetuksella. Jos käytät BTM-toimintoa, ainoastaan RDS-asetat tallennetaan samalla AF/TA-asetuksella. Jos esivirität asemat pikavalintapaikoille käsin, voit esivirittää sekä RDS- että ei-RDS-asetat kunkin omalla AF/TA-asetuksellaan.

- 1 Aseta AF/TA-asetus, ja tallenna sen jälkeen asema BTM-toiminnolla tai käsin.**

### Liikennetiedotusten äänenvoimakkuuden esiasetus

Voit esiasettaa liikennetiedotusten äänenvoimakkuuden, ettei mikään niistä jäisi kuulematta.

- 1 Säädä äänenvoimakkuus äänenvoimakkuuden säätöpainiketta kiertämällä.**
- 2 Paina ja pidä painettuna (AF/TA) -painiketta., kunnes "TA" ilmestyy näyttöön.**

### Hätätiedotusten vastaanotto

AF- tai TA-toiminnon ollessa käytössä hätätiedotteet keskeyttävät automaattisesti aikaisemmin valitun äänilähteen toiston.

### Alueohjelman kuunteleminen keskeytyksettä — REG

AF-toiminnon ollessa käytössä: tämän laitteen tehdasasetus rajoittaa kuuntelun yhdelle alueelle, jolloin asema ei siirry toiselle alueohjelmaa voimakkaammalla signaalilla lähetettävälle asemalle.

Mikäli ajat pois tämän alueohjelman vastaanottoalueelta, aseta asetukseksi "REG-OFF"-asetus ULA-vastaanoton aikana (s. 10).

#### Huomautus

Tämä toiminto ei ole käytettävissä Isossa-Britanniassa eikä tietyillä muilla alueilla.

## Paikallislinkkitoiminto (vain Isossa-Britanniassa)

Paikallislinkkitoiminto antaa mahdollisuuden valita alueelta muita paikallisasemia, vaikka ne eivät olisikaan tallennettuina numeropainikkeisiin.

- 1 Paina ULA-vastaanoton aikana jotakin numeropainiketta (①–⑥), jolle on tallennettuna jokin paikallisasema.
- 2 Paina 5 sekunnin sisällä uudestaan paikallisaseman numeropainiketta. Toista menettely, kunnes haluttu paikallisradioasema on löytynyt.

## PTY:n valinta

- 1 Paina ULA-ohjelman aikana (PTY) -painiketta.



Parhaillaan kuunneltavan ohjelmatyyppin nimi tulee näyttöön, jos asema lähettää PTY-tietoja.

- 2 Paina (PTY) -painiketta niin monta kertaa, että näytölle ilmestyy haluttu ohjelmatyyppi.
- 3 Paina (SEEK) +/- -painiketta. Viritin alkaa haakea valittua ohjelmatyyppiä lähettävää radioasemaa.

## Ohjelmatyypit

**NEWS** (Uutiset), **AFFAIRS** (Ajankohtaista), **INFO** (Tiedotuksia), **SPORT** (Urheilua), **EDUCATE** (Opetus), **DRAMA** (Kuunnelmia), **CULTURE** (Kulttuuria), **SCIENCE** (Tiede), **VARIED** (Sekalaista), **POP M** (Listamusiikkia), **ROCK M** (Rokkia), **EASY M** (Kevyttä viihdemusiikkia), **LIGHT M** (Kevyttä klassista), **CLASSICS** (Klassista), **OTHER M** (Muu musiikki), **WEATHER** (Säätietoja), **FINANCE** (Talous), **CHILDREN** (Lastenohjelmia), **SOCIAL A** (Yhteiskunnallista), **RELIGION** (Uskonto), **PHONE IN** (Kuuntelijat soittavat), **TRAVEL** (Matkailu), **LEISURE** (Vapaa-aika), **JAZZ** (Jatsia), **COUNTRY** (Kantaria), **NATION M** (Kotimaista musiikkia), **OLDIES** (Vanhempaa listamusiikkia), **FOLK M** (Etnoa), **DOCUMENT** (Dokumentti)

### Huomautus

Tätä toimintoa ei voi käyttää tietyissä maissa/alueilla, joissa ei ole käytettävissä PTY-tietoja.

## CT-asetuksen tekeminen

- 1 Aseta asetusvalikosta asetukseksi "CT-ON" (s. 10).

### Huomautuksia

- CT-toiminto ei välttämättä toimi, vaikka RDS-asetuksen vastaanotto onnistuisikin.
- CT-toiminnolla asetettu aika saattaa poiketa hieman oikeasta ajasta.

## Muut toiminnot

### Ääniasetusten muuttaminen

## Vasen/oikea- ja etu/takatasapainon säätäminen — BAL/FAD

- 1 Paina valintapainiketta niin monta kertaa kuin tarvitaan, että "BAL" tai "FAD" ilmestyy näyttöön.

Yksikkö vaihtuu seuraavalla tavalla:

LOW\* → HI\* → BAL (vasen-oikea) → FAD (etu-taka)

\* EQ lite -toiminnon ollessa aktivoitu (s. 9).

- 2 Kierrä äänenvoimakkuuden säädintä valitun yksikön säätämiseksi.

Asetus on suoritettu valmiiksi 3 sekunnin kuluttua ja näyttö palaa normaaliin toisto/vastaanottilaan.

## Taajuuskorjaimen käyrän räätälöinti — EQ lite

EQ liten "CUSTOM"-asetusta käyttämällä voi tehdä omat taajuuskorjausasetukset.

- 1 Valitse ohjelmälähde ja paina sen jälkeen (EQ) -painiketta niin monta kertaa kuin tarvitaan kohdan "CUSTOM" valitsemiseksi.
- 2 Paina valintapainiketta niin monta kertaa kuin tarvitaan, että "LOW" tai "HI" ilmestyy näyttöön.
- 3 Kierrä äänenvoimakkuuden säädintä valitun yksikön säätämiseksi. Äänenvoimakkuutta voi säätää 1 dB:n askelin välillä -10 – +10 dB.



Toista kohdat 2 ja 3 taajuuskäyrän säätämiseksi.

Tehtaalla asetetun taajuuskäyrän palauttamiseksi paina ja pidä painettuna valintapainiketta ennen kuin asetus on suoritettu valmiiksi.

Asetus on suoritettu valmiiksi 3 sekunnin kuluttua ja näyttö palaa normaaliin toisto/vastaanottilaan.

### Vihje

Muut taajuuskorjaustyypit ovat säädettävissä.



## Asetusyksikköjen asettaminen

### — SET

- 1 Paina ja pidä valintapainiketta painettuna.**  
Asetusnäyttö tulee esiin.
- 2 Paina ja valintapainiketta niin monta kertaa kuin tarvitaan halutun yksikön esiinsaamiseksi.**
- 3 Kierrä äänenvoimakkuuden säätöpyörää asetuksen (esimerkiksi "ON" tai "OFF") valitsemiseksi.**
- 4 Paina ja pidä valintapainiketta painettuna.**  
Asetus on nyt suoritettu valmiiksi, ja näyttö palaa normaaliin toisto/vastaanottotilaan.

#### **Huomautus**

Näytöllä näytettävät yksiköt riippuvat äänilähteestä ja asetuksista.

Seuraavien yksikköjen asetuksia voidaan vaihtaa (lue lisätietoja ilmoitetuilta sivuilta):

"●" merkitsee tehdasasetusta.

---

**CLOCK-ADJ** (Kellonajan asetus) (s. 4)

**CT** (Kellonaika)

Asetuksen asettamiseksi joko asetukseksi "CT-ON" tai "CT-OFF" (●) (s. 8, 9).

---

**BEEP**

Asetuksen asettaminen joko asetukseksi "BEEP-ON" (●) tai "BEEP-OFF".

---

**A.OFF** (Auto Off)

Näytön sammuttamiseksi automaattisesti valitun ajan jälkeen, kun laitteesta katkaistaan virta: "A.OFF-NO" (●), "A.OFF-30S (Sekuntia)," "A.OFF-30M (Minuuttia)" tai "A.OFF-60M (Minuuttia)".

---

**DEMO**\*<sup>1</sup> (Esittely)

Asetuksen asettaminen asetukseksi "DEMO-ON" (●) tai "DEMO-OFF".

---

**M.DSPL** (Vieritysnäyttö)

- "M.DSPL-ON" (●): liikkuvien kuvioiden näyttämiseksi näytöllä.
- "M.DSPL-OFF": Vieritysnäytön passivoimiseksi.

---

**A.SCRL** (Automaattinen vieritys)

Pitkien näyttöyksikköiden vierittämiseksi automaattisesti albumin/raidan nimeä vaihdettaessa.

- "A.SCRL-ON" (●): vierityksen käyttämiseksi.
- "A.SCRL-OFF": vierityksen estämiseksi.

---

**Local** (Paikallisasemien hakutila)

- "LOCAL-ON": Viritin virittää kohdalleen ainoastaan voimakkainta signaalia lähettävät asemat.
- "LOCAL-OFF" (●): Normaalin viritystavan käyttämiseksi.

---

**MONO**\*<sup>2</sup> (Monotila)

- Heikkotasaisen ULA-vastaanoton parantamiseksi valitse monovastaanotto.
- "MONO-ON" stereolähetyksen kuuntelemiseksi monona.
  - "MONO-OFF" (●): Halutessasi kuunnella stereolähetyksiä stereona.

---

**REG**\*<sup>2</sup> (Alueradio)

Asetuksen asettaminen asetukseksi "REG-ON" (●) tai "REG-OFF" (s. 8).

---

**LOUD** (Loudness)

- Selkeän toistoäänien kuulemiseksi myös matalalla äänenvoimakkuudella toistettaessa.
- "LOUD-ON": basson ja diskantin vahvistamiseksi.
  - "LOUD-OFF" (●): basson ja diskantin vahvistamatta jättämiseksi.

---

**BTM** (s. 7)

\*<sup>1</sup> *Laitteen ollessa päältä.*

\*<sup>2</sup> *ULA-vastaanoton aikana.*

## Lisätietoja

### Yleisiä käyttöohjeita

- Jos autosi on ollut pysäköitynä suorassa auringonpaisteessa, odota laitteen jäähtymistä ennen seuraavaa käyttöä.
- Moottoriantenni ojentautuu automaattisesti täyteen pituuteensa joka kerta laitetta käytettäessä.

### Kosteuden tiivistyminen

Cd-soittimen lukupäihin ja näyttöön voi tiivistyä sateisella ilmalla tai hyvin kosteassa ilmastossa kosteutta. Jos näin käy, laite ei toimi kunnolla. Ota tällöin levy ulos ja anna laitteen "kuivua" noin tunnin ajan kosteuden haihduttamiseksi.

### Korkean äänenlaadun säilyttämiseksi

Vältä roiskuttamista mehua tai muita virvoitusjuomia laitteeseen tai levyihin.

### Levyjä koskevia huomautuksia

- Älä koske levyn pintaa, jotta levy pysyisi puhtaana. Käsittele levyjä reunasta kiinni pitäen.
- Säilytä levyjä koteloiissaan tai levymakasiineissa silloin kun niitä ei käytetä.
- Älä altista levyjä kuumuudelle/korkeille lämpötiloille. Vältä niiden jättämistä autoon ja erityisesti sen kojelaudalle tai hattuhylylle.
- Älä kiinnitä levyihin tarroja tai käytä tahmeaa mustetta/liimanjäänteitä sisältäviä levyjä. Tällaiset levyt saattavat käytettäessä lakata pyörimästä ja aiheuttaa toimintavian tai tuhoutua.



- Älä käytä levyjä, joihin on kiinnitetty nimi- tai muita tarroja. Tällaisten levyjen käytöstä voi seurata seuraavia vikoja:
  - Levy ulos ottaminen ei onnistu (mikä johtuu etiketin tai tarran laidan irtoamisesta, mikä taas jumiuttaa poistomekanismin).
  - Audiodatan lukemisen epäonnistuminen (esim. toistossa esiintyvät hyppäykset tai toiston epäonnistuminen kokonaan), mikä johtuu etiketin tai tarran kutistumisesta lämmön johdosta, jolloin seurauksena voi olla levyn vääntymisen.
- Et voi toistaa tällä laitteella epäsäännöllisen muotoisia levyjä (kuten sydämen- tai tähdenmuotoisia levyjä), koska ne saattavat aiheuttaa soittimeen toimintavian. Älä käytä tällaisia levyjä.
- Et voi toistaa tällä laitteella 8 cm:n cd-levyjä.

- Ennen levyn toiston aloittamista pyyhi se kuluttajakäyttöön myytävällä puhdistusliinalla. Pyyhi jokainen levy sen keskikohdasta laidoille edeten. Älä käytä liuottimia, kuten puhdistusbensiiniä, tinneriä tai kuluttajakäyttöön myytäviä puhdistussarjoja tai vinyylilevyjen puhdistukseen käytettäviä antistaattisia sprayitä.



### Cd-r(w)-levyjä koskevia huomautuksia

- Joitakin cd-r(w)-levyjä (riippuen niiden tallentamiseen käytetystä laitteistosta tai levyn tilasta) ei voi toistaa tällä laitteella.
- Et voi toistaa viimeistelemättömiä cd-r(w)-levyjä.

### Kopiosuojatekniikalla koodatut musiikkilevyt

Tämä tuote on suunniteltu toistamaan Compact Disc (CD) -standardin mukaisia levyjä. Jotkin levy-yhtiöt markkinoivat parhaillaan erilaisia kopiosuojalla varustettuja levyjä. Pidä mielessä, että näiden levyjen joukossa on joitakin cd-standardin kanssa yhteensopimattomia cd-levyjä, joita ei välttämättä voi soittaa tällä laitteella.

### Huomautus: DualDiscs

DualDisc on kaksipuolinen levytuote, jossa levyn toiselle puolelle on tallennettu dvd-materiaali ja toiselle audiomateriaali. Koska audiomateriaali ei kuitenkaan ole yhteensopiva Compact Disc (CD) -standardin kanssa, äänentoiston onnistumista tällä laitteella ei voida taata.

### Mp3/wma-tiedostoista

Mp3, joka on lyhenne sanoista MPEG-1 Audio Layer-3, on musiikkitiedostojen standardipakkausformaatti. Se pakkaa audio-cd:n datan noin 1/10:aan sen alkuperäisestä koosta. Wma, joka on lyhenne sanoista Windows Media Audio, eräs pakkausformaattityyppi. Se pakkaa audio-cd:n datan noin 1/22:aan\* sen alkuperäisestä koosta.

\* vain 64 kbps:llä

- Tämä laite on yhteensopiva ISO 9660 level 1/level 2 -formaatin, Joliet/Romeo-laajennusformaattien, Multi Session -monitallennusformaatin kanssa.
- Maksimimäärä:
  - kansioita (albumeja): 150 (mukaan lukien juuri- ja tyhjat kansiot).
  - Mp3/wma-tiedostoja (raittoja) ja kansioita levyllä: 300 (jos kansio/tiedostonimessä on paljon kirjainmerkkejä, tämä luku voi olla pienempi kuin 300).
  - kansion/tiedoston näytettävä kirjainmerkkien määrä on 32 (Joliet) tai 64 (Romeo).

jatkuu seuraavalla sivulla →

- ID3-tagiversioita 1.0, 1.1, 2.2, 2.3 ja 2.4 voidaan käyttää vain mp3-tiedostoissa. ID3-tagi on 15/30 kirjainmerkin versio (1.0 ja 1.1) tai 63/126 kirjainmerkin versio (2.2, 2.3 ja 2.4). Wma-tagi on 63 kirjainmerkin versio.

## Mp3/wma-tiedostojen toistojärjestys

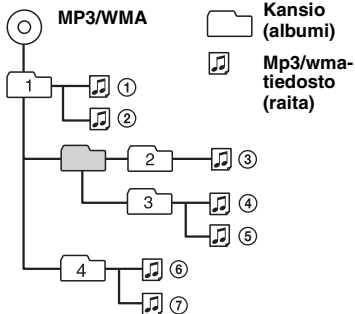

### Huomautuksia

- Mp3/wma-tiedostolle nimeä annettaessa lisää nimeen tiedostotarkenne ".mp3"/".wma".
- VBR-ominaisuudella (vaihtuva bittinopeus) varustettua mp3/wma-raitaa toistaessasi tai sitä eteen/taaksepäin suurella nopeudella toistaessasi ei kuluneen toistoajan näyttö ole tarkasti oikea.
- Jos levy on tallennettu monitalennustoiminnolla (Multi Session), ainoastaan istunnon ensimmäisen formaatin mukainen ensimmäinen raita tunnistetaan ja toistetaan (muut formaatit ohitetaan). Ensimmäiset formaatit ovat CD-DA ja MP3.
  - Jos ensimmäinen raita on cd-da-raita, vain ensimmäisen istunnon cd-da-raida toistetaan.
  - Ellei ensimmäinen raita ole CD-DA-raita, MP3/WMA-istunto toistetaan. Ellei levyllä ole näiden formaattien mukaista dataa, näytölle ilmestyy ilmaisin "NO MUSIC".

### MP3-tiedostoja koskevia huomautuksia

- Viimeistele levy ennen sen käyttöä laitteessa.
- Toistaessasi suurella bittinopeudella, kuten 320 kbps, tallennettua mp3-raitaa, ääneen voi tulla katkoksia.

### Wma-tiedostoja koskevia huomautuksia

- Häviötömällä pakkauskella luotuja tiedostoja ei voi toistaa.
- Kopiosuojattu tiedostoja ei voi toistaa.

Jos laitteen käytöstä on jotakin kysyttävää tai siinä ilmaantuu ongelmia, joita ei ratkaistuksi tämän käsikirjan avulla, ota yhteys lähimpään Sonya myyvään liikkeeseen.

## Huolto ja kunnossapito

### Sulakkeen vaihto

Sulaketta vaihdettaessa pitää sulakkeen olla ampeeriluvultaan sama kuin alkuperäinen. Jos sulake palaa, tarkista ensin virtaliitäntä ja vaihda sitten sulake. Jos sulake palaa uudestaan vaihdon jälkeen, voi vika olla itse laitteessa. Ota tällöin yhteys lähimpään Sonya myyvään liikkeeseen.

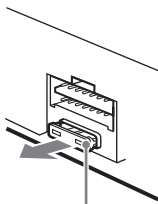

Sulake (10 A)

## Liittinten puhdistaminen

Laite ei välttämättä toimi kunnolla, jos laitteen ja sen etupaneelin väliset liittimet eivät ole puhtaita. Tämän estämiseksi irrota etupaneeli (s. 4) ja puhdista sen liittimet puuvillatupolla. Älä käytä liikaa voivaa, seurauksena voi olla liittinten vahingoittuminen.

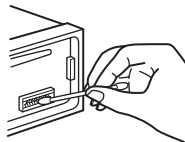

Päälaite

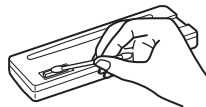

Etupaneelin takaosa

### Huomautuksia

- Sammuta turvallisuussyistä auton moottori ennen liittimien puhdistusta ja ota avain pois virtalukosta.
- Älä koskaan koske liittimiin paljain sormin tai millään metalliesineellä.

## Laitteen irrottaminen

### 1 Poista suojakehys.

- 1 Irrota etupaneeli (s. 4).
- 2 Aseta irrotussavaimet paikalleen yhdessä suojarajaan kanssa.

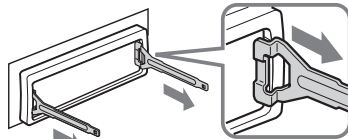

Kohdistaa irrotussavaimet

- 3 Vedä irrotussavaimet ulos suojarajaan irrottamiseksi.

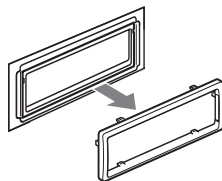

## 2 Irrota laite.

- 1 Aseta molemmat irrotusavaimet samanaikaisesti paikalleen, kunnes ne napsahtavat kiinni.

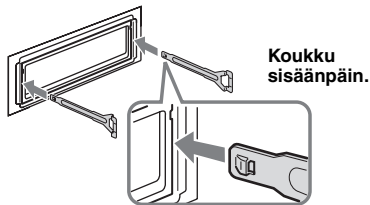

- 2 Vedä irrotusavaimista laitteen irrottamiseksi.

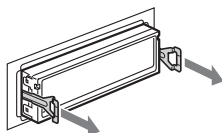

- 3 Vedä laite ulos asennuskehyksestä.

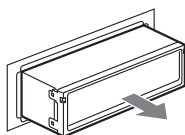

## Tekniset tiedot

### Cd-soitin

Häiriötäisyys: 95 dB

Taajuusvaste : 10 – 20 000 Hz

Huojunta ja värinä: Alle mitattavan tason.

### Viritin

#### ULA

Viritysalue: 87,5–108,0 MHz

Antenniliitäntä:

Ulkoinen antennin liitäntä

Välitaajuuskaista: 10,7 MHz/450 kHz

Herkkyyks: 9 dBf

Valintatarkkuus: 75 dB taajuudella 400 kHz

Häiriötäisyys: 67 dB (stereo), 69 dB (mono)

Harmoninen särö taajuudella 1 kHz: 0,5 % (stereo)  
0,3 % (mono)

Kanavaero: 35 dB taajuudella 1 kHz

Taajuusvaste: 30 – 15 000 Hz

#### KA/PA

Viritysalue:

KA: 531 – 1 602 kHz

PA: 153 – 279 kHz

Antenniliitäntä:

Ulkoinen antennin liitäntä

Välitaajuuskaista: 10,7 MHz/450 kHz

Herkkyyks: KA: 30 µV, PA: 40 µV

## Tehovahvistin

Lähtöliitäntä: Kaiutinliitännät (sure seal -liittimet)

Kaiutinten impedanssi: 4–8 ohmia

Maksimiteho: 45 W × 4 (4 ohmiin)

## Yleistä

Antenniliitäntä:

Moottoriantennin relerasian liitäntä

Tuloliitäntä:

Antenniliitäntä

Äänensävysäätimet:

Basso: ±10 dB taajuudella 100 Hz

Diskantti: ±10 dB taajuudella 10 kHz

Loudness:

+9 dB taajuudella 100 Hz

+5 dB taajuudella 10 kHz

Käyttöjännite: 12 V:n tasavirta, autonakku  
(miinusmaa)

Mitat: Noin 178 × 50 × 179 mm  
(l/k/s)

Asennusmitat: Noin 182 × 53 × 161 mm (l/k/s)

Paino: Noin 1,2 kg

Toimitettu lisätarvike:

Liitäntä- ja asennusosat (1 sarja)

MPEG Layer-3 äänenkoodaustekniikkaan ja patenteihin on saatu lisenssi Fraunhofer IIS:ltä ja Thomsonilta.

Ulkonäköä ja teknisiä yksityiskohtia voidaan muuttaa ilman ennakkoilmoitusta.



- Halogenoituja liekinestoaineita ei ole käytetty tietyissä painetuissa langoituslevyissä.
- Halogenoituja liekinestoaineita ei ole käytetty kotelossa.
- Pakkauspehmusteissa on käytetty paperia.

## Vianetsintä

Seuraava viantarkistusluettelo auttaa sinua selvittämään käytön yhteydessä mahdollisesti ilmenevät ongelmat.

Tarkista ennen seuraavan tarkistuslistan läpikäymistä liitännät ja käyttömenettelyt.

## Yleistä

**Laitteeseen ei tule virtaa.**

Tarkista liitäntä. Jos kaikki on kohdallaan, tarkista sulake.

**Moottoriantenni ei ojennu täyteen pituuteensa.**

Moottoriantennilla ei ole relerasiaa.

**Ei ääntä.**

- Äänenvoimakkuus on liian matala.
- Etu/takatasapainon säädintä (FAD) ei ole asetettu 2-kaiutinjärjestelmän mukaiseksi.

jatkuu seuraavalla sivulla →

## Ei piippausääntä.

Piippausääni on peruutettu (s. 10).

## Muistin sisältö on tyhjentynyt.

- Virtajohto tai akun johto on irti.
- Virtajohtoa ei ole kytketty kunnolla.

## Muistiin tallennetut radioasemat ja oikea aika ovat hävinneet muistista.

### Sulake on palanut.

### Melua syntyy virta-avainta kierretessä.

Johtoja ei ole kytketty oikein auton ylimääräiseen virtaliitäntään.

## Näyttö häviää/ei ilmesty näyttökikkunaan.

- Näyttö häviää, jos (OFF)-painiketta pidetään painettuna hetken ajan.  
→ Paina ja pidä laitteen (OFF)-painiketta painettuna niin kauan, että näyttö katoaa.
- Liittimet ovat likaiset (s. 12).

## Automaattinen virrankatkaisu toiminto ei toimi.

Laite kytketty päälle. Automaattinen virrankatkaisu toiminto toimii sen jälkeen laitteesta on katkaistu virta.

→ Kytke laite päältä.

## Cd:n toisto

### Levyä ei voida ladata soittimeen.

- Soittimessa on jo toinen levy.
- Levy on väkisin pakotettu ylösalaisin tai väärällä tavalla levytilaan.

### Levyä ei voi toistaa.

- Likainen tai viallinen levy.
- Näitä cd-r(w)-levyjä ei ole tarkoitettu audiotoiistoon (s. 11).

### Mp3/wma-tiedostojen toisto ei onnistu.

Levy ei ole yhteensopiva mp3/wma-formaatin ja -version kanssa (s. 11).

### Mp3/wma-tiedostojen toiston käynnistyminen kestää kauemmin kuin muiden tiedostojen.

- Seuraavien levyjen toiston aloittaminen kestää kauemmin.
- monimutkaisella puurakenteella tallennettu levy.
  - monitallennuksella tallennettu levy.
  - levy, jolle voi lisätä dataa.

### Näyttöyksiköt eivät vieri.

- Liian monilla kirjainmerkeillä varustetuilla levyillä eivät pitkät nimet välttämättä vieri.
- "A.SCRL"-asetuksena on "OFF".  
→ Aseta "A.SCRL-ON"-asetus päälle (s. 10).

### Ääni hypähtelee.

- Asennusta ei ole tehty oikein.  
→ Asenna laite pienempään kulmaan kuin 45° tukevaan paikkaan autossa.
- Likainen tai viallinen levy.

### Levyä ei voi ottaa ulos soittimesta.

Paina  -painiketta (poisto) (s. 6).

## Radiovastaanotto

### Asemien vastaanotto ei toimi.

#### Kohina häiritsee äänentoistoa.

- Vain jos autosi taka-/sivuikkunassa on sisäänrakennettu ULA/KA/PA-antenni, on välttämätöntä kytkeä moottoriantennin ohjausjohto (sininen) tai ylimääräinen virransyöttöjohto (punainen) käytössä olevan antennivahvistimen virtaliitäntään.
- Tarkista autoantennin liitäntä.
- Autonantenni ei ojennu täyteen mittaan.  
→ Tarkista auton moottoriantennin johdon liitäntä.
- Tarkista taajuus.

### Asemien esiviritys ei ole mahdollista.

- Tallenna muistiin oikea taajuus.
- Lähetysignaali on liian heikko.

### Automaattinen viritys ei ole mahdollista.

- Paikallisasemien hakutila ei ole oikea.  
→ Viritys pysähtelee liian usein:  
Aseta asetukseksi "LOCAL-ON" (s. 10).
- Viritys ei pysähdy aseman kohdalla:  
Aseta asetukseksi "MONO-ON" (s. 10).
- Lähetysignaali on liian heikko.  
→ Suorita asemien viritys manuaalisesti.

### "ST"-ilmaisin tulee esiin ULA-vastaanoton aikana.

- Viritä taajuus kohdalleen tarkasti.
- Lähetysignaali on liian heikko.  
→ Aseta asetukseksi "MONO-ON" (s. 10).

### ULA-ohjelman stereolähetys kuuluu monona.

Laite on asetettu monovastaanottoon.  
→ Aseta asetukseksi "MONO-OFF" (s. 10).

## RDS

### SEEK-toiminto käynnistyy muutaman sekunnin kuuntelun jälkeen.

Asema ei välitä TP-ohjelmia tai sen signaali on heikko.  
→ Kytke TA-toiminto päältä (s. 8).

### Ei liikennetiedotuksia.

- Aktivoi TA-toiminto (s. 8).
- Asema ei lähetä liikennetiedotuksia, vaikka onkin TP-asema.  
→ Viritä kohdalleen jokin muu asema.

### PTY-näytössä näkyy "-----".

- Parhailtaan vastaanotettava asema ei ole RDS-asema.
- RDS-dataa ei ole vastaanotettu.
- Asema ei näytä ohjelmatyyppejä.

## Vikanäytöt /Tiedotteet

### ERROR

- Levy on likainen tai asetettu ylösalaisin soittimeen.  
→ Puhdista levy tai aseta se oikein soittimeen.
- Tyhjä levy on asetettu soittimeen.
- CD-levyjä ei voi jostakin syystä toistaa.  
→ Aseta soittimeen toinen levy.

### FAILURE

Jokin/jotkin kaiuttimien liitännistä on suoritettu väärin.  
→ Tarkista liitännät tämän mallin asennusoppaasta.

---

**L.SEEK +/-**

Paikallishakutila on päällä automaattisen virituksen aikana.

---

**NO AF**

Parhaillaan kuunneltavalle asemalle ei ole vaihtoehtoista taajuutta.

→ Paina (SEEK) +/- -painiketta ohjelmapalvelun nimen vilkkuessa. Viritin alkaa etsiä samoilla PI-tiedoilla (Ohjelman tunnistus) varustettuja taajuuksia ("PI SEEK" ilmestyy näyttöön).

---

**NO INFO**

Tekstitietoja ei ole kirjoitettu mp3/wma-tiedostoon.

---

**NO MUSIC**

Levyllä ei ole musiikkitiedostoja.

→ Aseta soittimeen musiikki-CD.

---

**NO NAME**

Raidalle ei ole tallennettu albumi/raidan nimeä.

---

**NO TP**

Laitte hakee keskeytyksettä käytettävissä olevia TP-asemia.

---

**OFFSET**

Laitteessa saattaa olla toimintahäiriö.

→ Tarkista liitännät. Ellei vikailmoitus häviä näytöstä, ota yhteys johonkin Sonya myyvään liikkeeseen.

---

**PUSH EJT**

Levyä ei voida ottaa ulos soittimesta.

→ Paina ▲ -painiketta (poisto) (s. 6).

---

**READ**

Laitte on lukemassa kaikkia levyllä olevia raita- ja albumitietoja.

→ Odota, kunnes lukutoiminto on suoritettu loppuun, jolloin toisto käynnistyy automaattisesti. Levyn rakenteesta riippuen tämä saattaa kestää minuutin tai pitempään.

---

**"LLLL" tai "rrrrr"**

Levyn alku tai loppu on saavutettu pikasiirrolla, etkä voi enää jatkaa toimintoa tästä.

---

**"\_"**

Tätä kirjainmerkkiä ei voi näyttää laitteella.

---

Elleivät nämä korjaustoimenpiteet ratkaise ongelmaa, kysy neuvoa lähimmästä Sonya myyvästä liikkeestä.

Jos viet laitteen korjattavaksi cd:n toisto-ongelmien vuoksi, ota mukaan myös levy, jonka toiston aikana ongelma syntyi.



Vi hänvisar till det medföljande häftet  
angående installation/anslutningar.

### **Varning om din bils tändning inte har något ACC-läge**

Kontrollera att du ställt in funktionen för  
automatisk avstängning (sida 10).  
Enheten kommer automatiskt att stängas av  
helt inom inställd tid efter att strömmen har  
stängts av. Detta förhindrar att batteriet laddas  
ur.

Om du inte ställer in funktionen för automatisk  
avstängning, tryck och håll ner **(OFF)** tills  
visningen försvinner varje gång du slår av  
tändningen.

**CLASS 1  
LASER PRODUCT**

Denna etikett finns på undersidan av höljet.



### **Avyttring av gammal elektrisk och elektronisk utrustning (tillämpligt i EU och andra Europeiska länder med separata hanterings-system)**

Den här symbolen på produkten eller på  
dess förpackning anger att produkten inte  
ska hanteras som hushållsavfall. Den bör i stället över-  
lämnas till lämpligt sophanteringsställe för återvinning  
av elektrisk och elektronisk utrustning. Genom att se till  
att produkten avyttras på rätt sätt, hjälper du till att  
undvika sådana potentiellt negativa konsekvenser för  
miljön och människors hälsa som skulle kunna uppstå vid  
olämplig avyttring av den här produkten. Med material-  
återvinning hjälps vi åt att bevara naturresurser. Mer  
information om återvinning av den här produkten kan du  
få hos din lokala kommunförvaltning, hos företaget som  
sköter sophanteringen eller i butiken där du köpte  
produkten.



Microsoft, Windows Media  
och Windows logotypen är  
varumärken eller registrerade  
varumärken som tillhör

Microsoft Corporation i USA och/eller andra  
länder.



Välkommen! .....	4
------------------	---

## Komma igång

---

Ställa klockan .....	4
Ta bort frontpanelen .....	4
Sätta fast frontpanelen .....	5

## Kontrollernas placering och grundläggande funktioner

---

Huvudenheten .....	6
--------------------	---

## CD

---

Visningsalternativ .....	7
Upprepad och blandad uppspelning .....	7

## Radio

---

Lagra och ta emot stationer .....	7
Lagra automatiskt — BTM .....	7
Lagra manuellt .....	7
Mottagning av lagrade kanaler .....	7
Ställa in automatiskt .....	7
RDS .....	8
Översikt .....	8
Ställa in AF och TA .....	8
Välja PTY .....	9
Ställa in CT .....	9

## Övriga funktioner

---

Ändra ljudinställningarna .....	9
Justera balans vänster-höger och balans fram- bak — BAL/FAD .....	9
Anpassa equalizerkurvan — EQ lite .....	9
Justera inställningsalternativ — SET .....	10

## Ytterligare information

---







Säkerhetsföreskrifter .....	11
Om skivor .....	11
Om MP3-/WMA-filer .....	11
Underhåll .....	12
Ta bort enheten .....	12
Tekniska specifikationer .....	13
Felsökning .....	13
Felmeddelanden .....	14

## Välkommen!

Tack för att du köpt denna Sony CD-spelare. Du kan använda följande funktioner på spelaren.

### • Uppspelning av CD-skivor

Du kan spela CD-DA-skivor (som även innehåller CD-text\*) samt CD-R-/CD-RW-skivor (MP3-/WMA-filer som även innehåller multi-session (sida 11)).

Skivtyper	Skivans etikett	
CD-DA		
MP3 WMA		
		

### • Radiomottagning

- Du kan lagra upp till sex stationer per band (FM1, FM2, FM3, MW och LW).
- **BTM** (Best Tuning Memory): Enheten väljer stationer med stark signal och lagrar dem.

### • RDS-tjänster

- Du kan använda FM-stationer med RDS (Radio Data System).

### • Ljudinställningar

- **EQ lite** : Du kan använda vilken som helst av 6 förinställda equalizerkurvor.

\* En CD-text-skiva är en CD-DA-skiva som innehåller information om skiv-, artist- och spårnamn.

## Komma igång

### Ställa klockan

Klockan visar en 24-timmars digital tidsangivelse.

- 1 Tryck in och håll valknappen intryckt.**  
Rätt menyida öppnas.
- 2 Tryck flera gånger på valknappen tills "CLOCK-ADJ" visas.**
- 3 Tryck på (SEEK) +.**  
Siffrorna för timmar blinkar.
- 4 Vrid volymratten för att ställa in timmar och minuter.**  
Om du vill flytta markeringen trycker du på (SEEK) -/+.
- 5 Tryck på valknappen**  
Inställningen är klar och klockan startar.

Tryck på (DSPL) för att visa klockan. Tryck igen på (DSPL) för att återgå till föregående visning.

#### Tips!

Du kan ställa klockan automatiskt med RDS-funktionen (sida 9).

## Ta bort frontpanelen

För att undvika stöld kan du ta av frontpanelen från enheten.

### Varningssignal

Om du ställer tändningen på OFF utan att ta bort frontpanelen kommer varningssignalen att ljuda under några sekunder. Ljudsignalen hörs endast om den inbyggda förstärkaren används.

- 1 Tryck på (OFF).**  
Enheten är avstängd.
- 2 Tryck på  och dra den emot dig.**

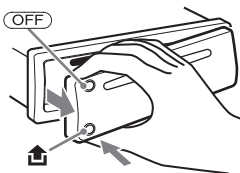

#### Observera!

- Tappa inte frontpanelen och använd inte för mycket tryck på panelen och teckenfönstret.
- Utsätt inte panelen för höga temperaturer eller fukt. Lämna den inte i en parkerad bil eller på instrumentbrädan/i bakrutan.

---

## Sätta fast frontpanelen

Anslut frontpanelens del (A) mot del (B) på enheten som visas i bilden och tryck tills du hör ett klick.

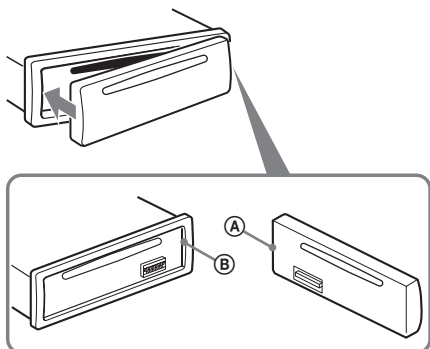

### **Observera!**

Fäst ingenting på insidan av frontpanelen.

# Kontrollernas placering och grundläggande funktioner

## Huvudenheten

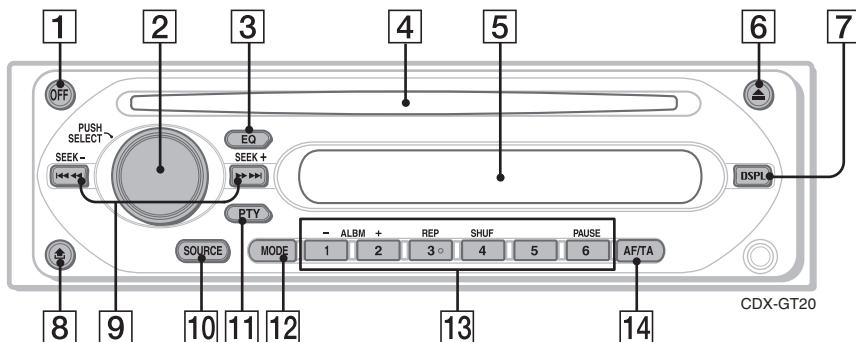

På angivna sidor finns mer information.

### 1 OFF-knapp

Används för att slå av strömmen eller som stoppknapp.

### 2 Volymratt/valknapp 9

För att ställa in volymen (vrid) eller för att välja inställningsalternativ (tryck och vrid).

### 3 EQ-knapp (equalizer) 9

För att välja en equalizertyp (XPLOD, NATURAL, HARD, UPBEAT, VOCAL, CUSTOM eller OFF).

### 4 Skivplats

Sätta i skivan (etiketten vänd uppåt). Uppspelnigen startar automatiskt.

### 5 Teckenfönster

Används för att mata ut kassetten.

### 7 DSPL-knapp (display) 7, 8

För att ändra visningsalternativ.

### 8 -knapp (frigöring av frontpanel) 4

### 9 SEEK -/+ knappar

CD-skiva:

Används för att hoppa över spår (tryck), för att kontinuerligt hoppa över spår (tryck, tryck därefter igen inom cirka 1 sekund och håll) och för att spola bakåt/snabbspola framåt ett spår (tryck och håll).

Radio:

Används för att ställa in stationer automatiskt (tryck); söka efter en station manuellt (tryck och håll).

### 10 SOURCE-knapp

Sätt på/växla signalkälla (Radio/CD).

### 11 PTY (Program Type)-knapp 9

Välja PTY i RDS.

### 12 MODE-knapp 7

Används för att välja radioband (FM/MW/LW).

### 13 Sifferknappar

CD-skiva:

① / ②: **ALBM -/+\***

Hoppa över album (tryck); hoppa över album kontinuerligt (tryck och håll).

③: **REP 7**

④: **SHUF 7**

⑥: **PAUSE**

För att pausa under uppspelning. För att avbryta, tryck igen.

Radio:

Används för att ta emot lagrade stationer (tryck); lagra stationer (tryck och håll).

### 14 AF/TA-knapp (Alternativa frekvenser/trafikmeddelanden) 8

Ställa in AF och TA i RDS.

\* När en MP3-/WMA-fil spelas.

## Visningsalternativ

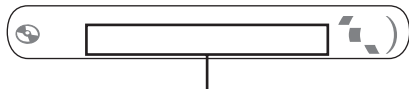

Spårnummer/Förfluten speltid, Skiv-/  
artistnamn, Albumnummer\*<sup>1</sup>,  
Albumnamn, Spårnamn,  
Textinformation\*<sup>2</sup>, Klocka

\*<sup>1</sup> Albumnummer visas endast när du byter album.

\*<sup>2</sup> När du spelar en MP3-fil visas ID3-tag och om du spelar en WMA-fil visas WMA-tag.

För att ändra visningsalternativ trycker du på (DSPL); för att rulla visningsalternativen, ställ in "A.SCRL-ON" (sida 10).

### Tips!

Visade alternativ varierar, beroende på typ av skiva, inspelat format och inställningar. För mer information om MP3/WMA-filer, se sida 11.

## Upprepad och blandad uppspelning

- Tryck flera gånger på (3) (REP) eller på (4) (SHUF) under uppspelning, tills önskad inställning visas i teckenfönstret.

Välj	För att spela upp
☰ SPÅR	spår flera gånger.
☰ "ALBUM"*	ett album upprepade gånger.
"SHUF ALBUM"*	ett album i slumpvis ordning.
"SHUF DISC"	skivor i slumpvis ordning.

\* När en MP3-/WMA-fil spelas.

För att återgå till normal uppspelning, välj "☰ OFF" eller "SHUF OFF".

## Lagra och ta emot stationer

### Varning!

För att undvika att trafikfarliga situationer uppstår när du kör bör du ställa in stationer med BTM-funktionen (Best Tuning Memory).

## Lagra automatiskt — BTM

- Tryck på (SOURCE) flera gånger tills TUNER visas.  
Tryck upprepade gånger på (MODE) för att välja band. Du kan välja FM1, FM2, FM3, MW eller LW.
- Tryck in och håll valknappen intryckt.  
Rätt menysida öppnas.
- Tryck flera gånger på valknappen tills "BTM" visas.
- Tryck på (SEEK) +.  
Enheten lagrar stationer i frekvensordning på sifferknapparna.  
En ljudsignal hörs när inställningen är lagrad.

## Lagra manuellt

- Medan du tar emot stationen som du vill lagra, trycker och håller du en sifferknapp ((1) till (6)) tills "MEMORY" visas.  
Sifferknappens nummer visas i teckenfönstret.

### Observera!

Om du försöker lagra en annan station på samma förinställda sifferknapp raderas den tidigare lagrade stationen.

### Tips!

Om en RDS-station lagras, lagras även AF/TA-inställningen (sida 8).

## Mottagning av lagrade kanaler

- Välj band och tryck på en sifferknapp ((1) till (6)).

## Ställa in automatiskt

- Välj bandet och tryck därefter på (SEEK) +/- för att söka efter stationen.  
Sökningen avbryts när en radiostation tas emot. Upprepa detta tills den önskade stationen tas emot.

fortsätter på nästa sida →

### Tips!

Om du vet vilken frekvens som stationen du vill lyssna på har, tryck och håll ned endera sidan av (SEEK) +/- för att lokalisera den ungefärliga frekvensen, tryck sedan flera gånger på (SEEK) +/- för finjustering av önskad frekvens (manuell inställning).

## RDS

### Översikt

FM-stationer som använder RDS (Radio Data System) sänder hörbar digital information tillsammans med signaler för vanliga radioprogram.

### Visningsalternativ

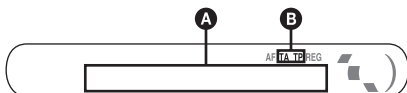

- A** Frekvens\*<sup>1</sup> (namn på programtjänst), Förinställt nummer, Klocka, RDS-data
- B** TA/TP\*<sup>2</sup>

\*<sup>1</sup> \* visas till vänster om frekvensen under tiden då du tar emot en RDS-station.

\*<sup>2</sup> TA blinkar under trafikinformation. TP tänds medan en sådan station tas emot.

För att byta info i teckenfönstret **A** tryck på (DSPL).

### RDS-tjänster

Denna enhet tillhandahåller automatiskt följande RDS-tjänster:

#### AF (Alternativa frekvenser)

Väljer och ställer på nytt in stationen med starkast signal i ett nätverk. Genom att använda denna funktion kan du lyssna kontinuerligt på samma program under en långkörning utan att behöva ändra stationsinställningar manuellt.

#### TA (Trafikmeddelande)/ TP (Trafikprogram)

Tillhandahåller aktuell trafikinformation/program. Information/program som tas emot, avbryter den för tillfället valda källan.

#### PTY (Programtyper)

Visar den för tillfället mottagna programtypen. Söker även din valda programtyp.

#### CT (Klocka)

Klockan ställs automatiskt med CT-information från RDS-överföringen.

#### Observera!

- I vissa länder/områden är inte alla RDS-funktioner tillgängliga.
- RDS fungerar inte om signalstyrkan är svag eller om den inställda stationen inte sänder RDS-data.

## Ställa in AF och TA

### 1 Tryck flera gånger på (AF/TA) tills önskad inställning visas.

Välj	För att
AF-ON	aktivera AF och inaktivera TA.
TA-ON	aktivera TA och inaktivera AF.
AF, TA-ON	aktivera både AF och TA.
AF, TA-OFF	inaktivera både AF och TA.

### Lagra RDS-stationer med AF- och TA-inställning

Du kan förinställa RDS-stationer med AF/TA-inställning. Om du använder BTM-funktionen, lagras endast RDS-stationer med samma AF-/TA-inställning.

Om du ställer in manuellt, kan du förinställa både RDS- och icke-RDS-stationer med AF-/TA-inställning för varje.

- 1 Ställ in AF/TA och lagra därefter stationen med BTM eller manuellt.

### Förinställa volymen på trafikmeddelanden

Du kan i förväg ställa in volymnivån för trafikmeddelandena, så du inte missar informationen.

- 1 Vrid volymkontrollen för att justera ljudnivån.
- 2 Tryck och håll (AF/TA) tills TA blinkar.

### Mottagning av brådskande trafikmeddelanden

Med AF eller TA aktiverad avbryter brådskande trafikmeddelanden automatiskt den valda källan.

### Fortsätta lyssna på ett regionalt program — REG

När AF-funktionen är aktiverad: begränsar enhetens fabriksinställning mottagningen till en speciell region, så du inte växlas till en annan regional station med en starkare frekvens.

Om du lämnar detta regionala programs mottagningsområde, ställer du in "REG-OFF" vid FM-mottagning (sida 10).

#### Observera!

Denna funktion fungerar inte i Storbritannien och några andra länder.

## Funktion för lokal länkning (endast Storbritannien)

Denna funktion gör det möjligt att välja andra lokala stationer i området även om dessa inte finns lagrade på sifferknapparna.

- 1 Tryck på en sifferknapp (1 till 6) som har en lokal station lagrad, under FM-mottagning.
- 2 Tryck igen, inom 5 sekunder, på sifferknappen för den lokala stationen.  
Upprepa detta tills den lokala stationen tas emot.

## Välja PTY

- 1 Tryck på **PTY** under FM-mottagning.



Namnet på den aktuella programtypen visas om stationen sänder PTY-data.

- 2 Tryck på **PTY** tills önskad programtyp visas i teckenfönstret.
  - 3 Tryck på **SEEK** -/+.
- Enheten börjar söka efter en station som sänder den valda programtypen.

## Programtyper

**NEWS** (nyheter), **AFFAIRS** (aktualiteter), **INFO** (information), **SPORT** (sport), **EDUCATE** (utbildning), **DRAMA** (teater), **CULTURE** (kultur), **SCIENCE** (vetenskap), **VARIED** (underhållning), **POP M** (popmusik), **ROCK M** (rockmusik), **EASY M** (lättlyssnat), **LIGHT M** (lätt klassiskt), **CLASSICS** (klassisk musik), **OTHER M** (övrig musik), **WEATHER** (väder), **FINANCE** (ekonomi), **CHILDREN** (barnprogram), **SOCIAL A** (sociala frågor), **RELIGION** (andliga frågor), **PHONE IN** (telefonväkteri), **TRAVEL** (resor), **LEISURE** (fritid), **JAZZ** (jazzmusik), **COUNTRY** (countrymusik), **NATION M** (nationell musik), **OLDIES** (gamla godingar), **FOLK M** (folkmusik), **DOCUMENT** (dokumentärer)

### Observera!

Den här funktionen kan inte användas i länder där PTY-information inte finns tillgängliga.

## Ställa in CT

- 1 Ställ in CT-ON under setup (sida 10).

### Observera!

- CT-funktionen fungerar ibland inte, trots att en RDS-station mottas.
- Det kan finnas en tidsdifferens mellan den tid som anges med CT-funktionen och verklig tid.

## Övriga funktioner

### Ändra ljudinställningarna

## Justera balans vänster-höger och balans fram-bak — BAL/FAD

- 1 Tryck flera gånger på valknappen tills "BAL" eller "FAD" visas.  
Alternativet växlar enligt följande:

**LOW\*** → **HI\*** → **BAL** (vänster-höger) → **FAD** (fram-bak)

\* Om EQ lite aktiveras (sida 9).

- 2 Vrid volymkontrollen för att ställa in valt alternativ.

Efter tre sekunder är inställningen klar och teckenfönstret återgår till att visa normalt uppspelnings-/mottagningsläge.

## Anpassa equalizerkurvan — EQ lite

Med "CUSTOM" för EQ lite kan du göra dina egna inställningar för equalizern.

- 1 Välj en källa, tryck därefter på **EQ** flera gånger för att välja "CUSTOM".
- 2 Tryck flera gånger på valknappen tills "LOW" eller "HI" visas.
- 3 Vrid volymkontrollen för att ställa in valt alternativ.  
Volymnivån kan justeras i steg om 1 dB, från -10 dB till +10 dB.

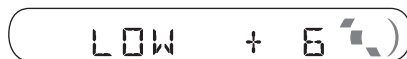

Upprepa stegen 2 och 3 för att ställa in equalizerkurvan.

Återgå till fabriksinställd equalizerkurva genom att trycka och hålla valknappen innan inställningen är klar.

Efter tre sekunder är inställningen klar och teckenfönstret återgår till att visa normalt uppspelnings-/mottagningsläge.

### Tips!

Det går även att justera andra equalizertyper.

## Justera inställningsalternativ — SET

- 1 Tryck in och håll valknappen intryckt.**  
Rätt menysida öppnas.
- 2 Tryck på valknappen flera gånger tills önskat alternativ visas.**
- 3 Vrid volymratten för att välja inställningen (exempel ON eller OFF).**
- 4 Tryck in och håll valknappen intryckt.**  
Inställningen är klar och teckenfönstret återgår till att visa normalt uppspelnings-/mottagningsläge.

### **Observera!**

Visade alternativ är olika beroende på källa och inställning.

Följande alternativ kan ställas in (mer information finns på angivna sidor):

- anger standardinställning.

---

### **CLOCK-ADJ** (Clock Adjust) (sida 4)

#### **CT** (Klocka)

För att ställa in CT-ON eller CT-OFF (●) (sida 8, 9).

---

### **BEEP** (ljudsignal)

För att ställa in BEEP-ON (●) eller BEEP-OFF.

---

### **A.OFF** (Auto Off)

För automatisk avstängning efter önskad tid när enheten stängs av: "A.OFF-NO" (●), "A.OFF-30S" (sekunder), "A.OFF-30M" (minuter) eller "A.OFF-60M" (minuter).

---

### **DEMO**\*1 (demonstration)

För att ställa in DEMO-ON (●) eller DEMO-OFF.

---

### **M.DSPL** (Motion Display)

- "M.DSPL-ON" (●): för att visa rörliga mönster.
- M.DSPL-OFF: för att stänga av Motion Display.

---

### **A.SCRL** (Auto Scroll)

För att automatiskt rulla lång text när albumet/spåret ändras.

- "A.SCRL-ON" (●): för att rulla text.
- "A.SCRL-OFF": för att inte rulla text.

---

### **"LOCAL"** (lokalt sökläge)

- LOCAL-ON: för att endast ställa in stationer med starkare signaler.
- LOCAL-OFF (●): för att ställa in normal mottagning.

---

### **MONO**\*2 (Monoläge)

Välj mottagningsläge Mono för att förbättra FM-mottagning

- "MONO-ON": för att lyssna på stereosändning i mono.
- MONO-OFF (●): för att lyssna på stereosändningar i stereo.

---

### **REG**\*2 (regional)

För att ställa in REG-ON (●) eller REG-OFF (sida 8).

---

### **LOUD** (Ljudstyrka)

För att du ska kunna lyssna tydligt vid låga ljudvolymmer.

- "LOUD-ON": för att förstärka bas och diskant.
- "LOUD-OFF" (●): för att inte förstärka bas och diskant.

---

### **BTM** (sida 7)

\*1 När enheten är avstängd.

\*2 Vid FM-mottagning.



## Ytterligare information

### Säkerhetsföreskrifter

- Om bilen har varit parkerad i direkt solljus, låt enheten svalna innan du använder den.
- Motorantennen matas ut automatiskt när du använder enheten.

### Kondens

Om det regnar eller är fuktigt kan kondens bildas inuti linser och bildskärm. När detta inträffar fungerar inte enheten som den ska. Ta i så fall ur skivan och vänta någon timme tills fukten har dunstat.

### För att bibehålla en hög ljudkvalitet

Spill inte ut juice eller söta drycker över själva enheten eller över skivorna.

### Om skivor

- För att behålla skivorna rena, vidrör inte ytan. Håll skivorna i kanterna.
- Förvara skivorna i fodralen eller i cd-magasin när de inte används.
- Utsätt inte skivorna för värme eller hög temperatur. Undvik att lämna dem i en parkerad bil, på instrumentpanelen eller i bakfönstret.
- Fäst inte etiketter på skivorna och använd inte skivor med rester av kladdigt bläck. Sådana skivor kan stanna när de används och förorsaka funktionsfel, eller också kan skivan gå sönder.



- Använd inte skivor med etiketter eller klistermärken på.  
Följande fel kan uppstå om du använder sådana skivor:
  - Skivan kan inte matas ut (etikett eller klistermärke har lossnat och fastnat i utmatningsmekanismen).
  - Skivans ljuddata kan inte läsas (vissa spår hoppas över vid uppspelning eller uppspelningen fungerar inte alls) eftersom skivan har blivit sned när en etikett eller ett klistermärke har krympt av värme.
- Skivor med ovanliga former (till exempel hjärtformade, fyrkantiga, stjärnformade) kan inte spelas i enheten. Gör man det kan det skada enheten. Använd inte den typen av skivor.
- Det går inte att använda 8 cm CD-skivor.

- Innan du spelar, rengör skivorna med en rengöringsduk som finns att köpa i handeln. Torka varje skiva från mitten och utåt. Använd inga lösningsmedel som tvättbensin, tinner, andra rengöringsmedel eller antistatisk sprej avsedd för analoge skivor.



### Om CD-R/CD-RW-skivor

- Vissa CD-R/CD-RW (beroende på inspelningsutrustning eller skivans skick) kan inte spelas upp med den här utrustningen.
- Det går inte att spela en CD-R eller CD-RW som inte har stängts.

### Musikskivor kodade med teknik för copyrightskydd

Denna produkt är utformad för att spela upp skivor som följer cd-standarderna (Compact Disc). Nyligen har musikskivor med kodat copyrightskydd börjat marknadsföras av några skivbolag. Du bör vara medveten om att bland dessa skivor finns det några skivtyper som inte följer cd-standarderna och kanske inte går att använda i denna produkt.

### Obs! DualDiscs

En dubbelskiva (DualDisc) är en dubbelsidig produkt som parar ihop dvd-inspelat material på en sida med digitalt ljudmaterial på den andra sidan. Eftersom ljudsidan emellertid inte stödjer cd-standarderna så garanteras inte möjlighet till uppspelning på denna produkt.

### Om MP3-/WMA-filer

MP3, en förkortning för MPEG-1 Audio Layer-3, är ett standardformat för komprimering av musikfiler. Det komprimerar information på ljud-cd-skivor till cirka en tiondel av dess ursprungliga storlek. WMA, en förkortning av Windows Media Audio, är ett annat komprimeringsformat för musik. Det komprimerar ljud-cd-information till cirka 1/22\* av dess ursprungliga storlek.

\* endast för 64 kbit/s

- Enheten är kompatibel med ISO 9660 nivå 1-/nivå 2-formatet, Joliet/Romeo i expansionsformatet och Multi Session.
- Maximala antalet:
  - mappar (album): 150 (inklusive rotmapp och tomta mappar).
  - MP3-/WMA-filer (spår) och mappar på en skiva: 300 (om ett fil-/mappnamn innehåller många tecken kan antalet bli mindre än 300).
  - tecken som kan visas för ett mapp-/filnamn är 32 (Joliet) eller 64 (Romeo).

fortsätter på nästa sida →

- ID3-tag version 1,0, 1,1, 2,2, 2,3 och 2,4 gäller endast för mp3. ID3-tag kan ha 15/30 tecken (1,0 och 1,1) eller 63/126 tecken (2,2, 2,3 och 2,4). WMA-tag har 63 tecken.

## Uppspelningsordning för MP3-/WMA-filer

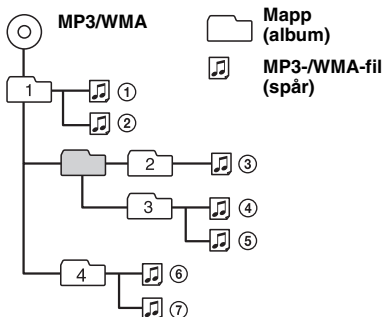

### Observera!

- Kontrollera att du lagt till filnamstillägget *.mp3* eller *.wma* i filnamnet när du namnger en MP3- eller WMA-fil.
- När du spelar upp en MP3-/WMA-fil med VBR (variable bit rate) eller snabbspolar framåt/bakåt, visas eventuellt inte rätt uppspelad tid.
- När skivan är inspelad i Multi Session, detekteras och spelas endast det första spåret i det första sessionsformatet (alla andra format hoppas över). Formatet som har högst prioritet är CD-DA och MP3/WMA.
  - Endast formatet CD-DA i första sessionen spelas upp om det första spåret är i CD-DA-format.
  - När det första spåret inte är en CD-DA-skiva spelas en MP3/WMA-session. Om skivan inte har information i något av dessa format visas "NO MUSIC".

### Om MP3

- Kontrollera att du avslutat skivan innan du använder den i enheten.
- Om du spelar upp en MP3-fil med hög överföringshastighet, till exempel 320 kbit/s, kan ljudet bli hackigt.

### Om WMA

- Filer som skapats med förlustfri komprimering kan inte spelas upp.
- Filer som skyddas med copyright kan inte spelas.

Om du har några frågor eller problem som rör enheten och som inte tas upp i bruksanvisningen, kontaktar du närmaste Sony-återförsäljare.

## Rengöra anslutningarna

Enheten kommer eventuellt inte att fungera på rätt sätt om anslutningarna mellan enheten och frontpanelen inte är rena. För att undvika detta, ta bort frontpanelen (sida 4) och rengör anslutningarna med en bomullstopp. Använd inte för stort tryck. I annat fall kan kontaktorna skadas.

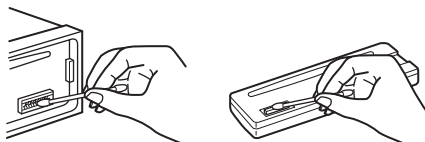

Huvudenheten

Baksidan på frontpanelen

### Observera!

- För säkerhetsskull, slå av tändningen och ta bort nyckeln innan du rengör anslutningarna.
- Rör aldrig anslutningarna direkt med fingrarna eller något metallföremål.

## Ta bort enheten

### 1 Ta bort skyddskragen.

- 1 Ta bort frontpanelen (sida 4).
- 2 Fäst frigöringsnycklarna i skyddskragen.

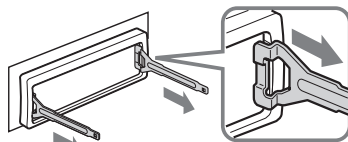

Rikta in frigöringsnycklar

- 3 Dra nycklarna utåt, så följer skyddskragen med.

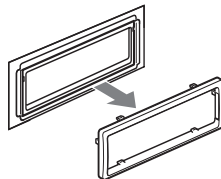

## Underhåll

### Byta säkring

När du byter säkring, kontrollera att du använder en säkring med samma strömstyrka som originalsäkringen. Om säkringen går, kontrollera elanslutningen och byt säkringen. Om säkringen går igen efter bytet kan det finnas ett internt fel. Kontakta i så fall närmaste Sonyåterförsäljare.

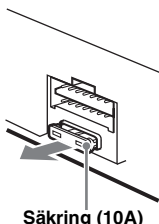

## 2 Ta bort enheten

- 1 För in båda frigöringsnycklarna samtidigt tills de fäster med ett klickljud.

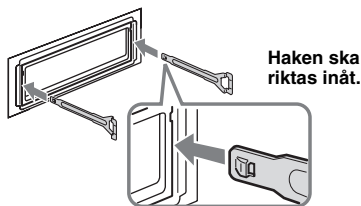

- 2 Dra i nycklarna så att enheten lossnar.

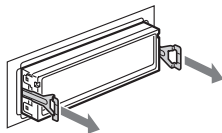

- 3 Låt enheten glida ut från fästet.

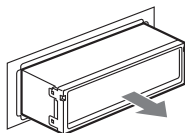

## Tekniska specifikationer

### Cd-spelare

**Signal/brus-förhållande:** 95 dB  
**Frekvensåtergivning:** 10 – 20 000 Hz  
**Svaj och vibrationer:** Under mätbar nivå

### Radiodel

#### FM

**Inställningsområde:** 87,5 – 108,0 MHz  
**Antennkontakt:**  
Kontakt för yttre antenn  
**Mellanfrekvens:** 10,7 MHz/450 kHz  
**Känslighet:** 9 dBf  
**Selektivitet:** 75 dB vid 400 kHz  
**Signalbrusförhållande:** 67 dB (stereo), 69 dB (mono)  
**Harmonisk distorsion vid 1 kHz:** 0,5 % (stereo),  
0,3 % (mono)

**Separation:** 35 dB vid 1 kHz  
**Frekvensåtergivning:** 30 – 15 000 Hz

#### MW/LW

**Inställningsområde:**  
MW: 531 – 1 602 kHz  
LW: 153 – 279 kHz  
**Antennkontakt:**  
Kontakt för yttre antenn  
**Mellanfrekvens:** 10,7 MHz/450 kHz  
**Känslighet:** MW: 30 µV, LW: 40 µV

## Effektförstärkardel

**Utgångar:** Högtalarutgångar (sure seal-kontakter)  
**Högtalarimpedans:** 4 – 8 ohm  
**Max uteffekt:** 45 W × 4 (vid 4 ohm)

## Allmänt

### Utgång:

Styrning av relä till motorantenn

### Ingång:

Antenningång

### Tonkontroller:

Låg: ±10 dB vid 100 Hz

Hög: ±10 dB vid 10 kHz

### Ljudstyrka:

+9 dB vid 100 Hz

+5 dB vid 10 kHz

**Strömförsörjning:** 12 V likström, bilbatteri  
(negativ jordning)

**Dimensioner:** Ca. 178 × 50 × 179 mm (b/h/d)

**Monteringsdimensioner:** Ca. 182 × 53 × 161 mm (b/h/d)

**Vikt:** Cirka 1,2 kg

### Medföljande tillbehör

Delar för installation och anslutningar (1 uppsättning)

MPEG Layer-3 Ljudkodningsteknik och patent på licens från Fraunhofer IIS och Thomson.

Rätt till ändringar utan föregående meddelande förbehålles.



- Flamhämmande medel av halogen används inte på på kretskortet.
- Flamhämmande medel av halogen används inte på höljet.
- Papper används som emballeringsmaterial.

## Felsökning

Nedanstående checklista används för att åtgärda problem som kan uppstå. Innan du går igenom checklistan, kontrollera anvisningarna för hur man ansluter och använder enheten.

### Allmänt

#### Enhetsen får ingen ström.

Kontrollera anslutningarna. Om allting är som det ska, kontrollera säkringen.

#### Det går inte att mata ut motorantennen.

Motorantennen har ingen relälåda.

#### Inget ljud.

- Volymen är för låg.
- Faderkontrollen (FAD) är inte inställd för ett system med två högtalare.

---

## Ingen ljudsignal.

Ljudsignalen är inaktiverad (sida 10).

## Innehållet i minnet har raderats.

- Strömförsörjningskabeln eller batteriet har kopplats ur.
- Strömförsörjningskabeln är inte ordentligt ansluten.

## Förinställda stationer och tidsindikeringen har raderats.

### Säkeringen har gått.

### Avger o ljud när tändningsläget ändras.

Ledningarna har inte kopplats på rätt sätt till bilens kontakt för strömförsörjning av extrautrustning.

## Texten försvinner från/syns inte i teckenfönstret.

- Teckenfönstret stängs av om du håller **(OFF)** intryckt.  
→ Tryck och håll nere **(OFF)** på enheten tills displayen tänds.
- Kontakterna är smutsiga (sida 12).

## "Auto off"-funktionen fungerar inte.

Enhetsen är påslagen. Funktionen för automatisk avstängning aktiveras när enheten stängts av.

→ Stäng av enheten.

---

## Uppspelning av CD-skivor

### Skivan kan inte laddas.

- Det finns redan en skiva i skivfacket.
- En skiva har matats in felvänd eller på fel sätt.

### Det går inte att spela upp skivan.

- Trasiga eller smutsiga skivor.
- CD-R-/CD-RW-skivorna är inte avsedda för ljud (sida 11).

### Det går inte att spela upp MP3-/WMA-filer.

Skivan är inte kompatibel med MP3-/WMA-formatet och versionen (sida 11).

### Det tar längre tid att spela upp MP3-/WMA-filer jämfört med andra filer.

- Följande skivtyper tar längre tid att starta.
- en skiva inspelad med en komplicerad trädstruktur.
  - en skiva som spelats in i Multi Session.
  - en skiva med möjlighet att lägga till data.

### Visningsalternativen rullar inte.

- De rullas eventuellt inte för skivor med väldigt många tecken.
- A.SCRL är inställd på OFF.  
→ Ställ in A.SCRL-ON (sida 10).

### Ljudet hoppar.

- Installationen är inte riktig.  
→ Installera enheten i en vinkel som är mindre än 45° i en stabil del av bilen.
- Trasiga eller smutsiga skivor.

### Det går inte att mata ut skivan.

Tryck på **▲** (mata ut) (sida 6).

---

## Radiomottagning

### Stationerna kan inte tas emot.

### Ljudet störs av brus.

- Anslut en styrkabel för motorantenn (blå) eller kabel för strömförsörjning av tillbehör (röd) till nätkabeln för bilens antennförstärkare (endast om bilen har inbyggd FM/MW/LW/LW-antenn i bak-/sidorutan).
- Kontrollera bilantennens anslutning.
- Bilantennen matas inte ut.  
→ Kontrollera anslutningen för motorantennens styrkabel.
- Kontrollera frekvensen.

### Det går inte att ställa in förinställda kanaler.

- Lagra rätt frekvens i minnet.
- Den mottagna signalen är för svag.

### Den automatiska sökningen fungerar inte.

- Inställningen för det lokala sökläget är inte riktig.  
→ Inställningen avbröts för ofta:  
Ställ in "LOCAL-ON" (sida 10).  
→ Inställningen stoppar inte på en station:  
Ställ in "MONO-ON" (sida 10).
- Den mottagna signalen är för svag.  
→ Ställ in station manuellt.

### ST blinkar under FM-mottagning.

- Ställ in frekvensen exakt.
- Den mottagna signalen är för svag.  
→ Ställ in "MONO-ON" (sida 10).

### En FM-programutsändning i stereo avlyssnas i mono.

Enhetsen är i läget för monomottagning.  
→ Ställ in "MONO-OFF" (sida 10).

---

## RDS

### En sökning påbörjas efter några sekunders lyssning.

Stationen är inte en TP-station alternativt har svag signal.  
→ Inaktivera TA (sida 8).

### Inga trafikmeddelanden tas emot.

- Aktivera TA (sida 8).
- Stationen är en TP-station, men sänder ändå inga trafikmeddelanden.  
→ Ställ in en annan station.

### PTY anges med "-----".

- Inställd station är inte en RDS-station.
- RDS-data tas inte emot.
- Stationen specificerar inte programtyp.

---

## Felmeddelanden

### ERROR

- Skivan är smutsig eller felvänd.  
→ Rengör skivan eller sätt in den på rätt sätt.
- En tom skiva har förts in i enheten.
- Skivan kan inte spelas upp på grund av något fel.  
→ Sätt in en annan skiva.

---

**FAILURE**

Felaktig anslutning av högtalare.

→ Kontrollera anslutningarna i installationshandledningen för modellen i fråga.

---

**L.SEEK +/-**

Lokalt sökläge är aktiverat vid automatisk inställning.

---

**NO AF**

Det finns ingen alternativ frekvens för den aktuella stationen.

→ Tryck på (SEEK) +/- medan namnet på programtjänsten blinkar. Enheten börjar söka efter en annan frekvens med samma PI-data (Program Identification) ("PI SEEK" visas).

---

**NO INFO**

Textinformation skrivs inte i MP3/WMA-filen.

---

**NO MUSIC**

Skivan innehåller inte musikfiler.

→ Sätt i en musik-CD-skiva.

---

**NO NAME**

Det finns inget album-/spårnamn inspelat på spåret.

---

**NO TP**

Enheten fortsätter söka efter tillgängliga TP-stationer.

---

**OFFSET**

Det kan finnas ett internt fel.

→ Kontrollera anslutningen. Om felmeddelandet kvarstår i fönstret, kontakta din närmaste Sonyåterförsäljare.

---

**PUSH EJT**

Skivan kan inte matas ut.

→ Tryck på ▲ (mata ut) (sida 6).

---

**READ**

Enheten läser all spår- och albuminformation på skivan.

→ Vänta tills den läst klart och uppspelningen startar automatiskt. Beroende på skivans struktur kan det ta längre än en minut.

---

**"LLLL" eller "TTTT"**

Du har nått början eller slutet av skivan under snabbspolning framåt eller bakåt och kan inte komma längre.

---

**"\_"**

Tecknet kan inte visas med enheten.

---

Om dessa åtgärder inte löser problemet, kontakta närmaste Sonyåterförsäljare.

Ta med skivan som användes då problemet började, om du vill få enheten reparerad på grund av problem med uppspelning av en CD-skiva.

