

# Színes PDP TV

## Kezelési útmutató

HU

⚠ Mielőtt használatba venné a tv-készüléket, olvassa el a kezelési útmutató „Biztonsági előírások” című fejezetét. Az útmutatót őrizze meg, mert később még szüksége lehet rá.

**KE-W50A10E**

**WEGA**



Kövesse az útmutató pontjait 1–8-ig, a tévékészülék gyors üzembe helyezéséhez. Részletesebb információért olvassa el a melléklet kezelési útmutatót.

1

## A tartozékok ellenőrzése

**A**

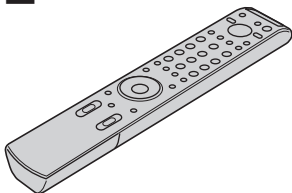

Távvezérlő (RM-EA001)  
(1 db)

**B**



AA típusú elem (R6 típus)  
(2 db)

**C**



Ezt a zavarcsűrő gyűrűt ne távolítsa el!

Antenna  
csatlakozóvezeték (1 db)

**D**



Kötegelő pánt és csavar

**E**



Hálózati  
csatlakozódugó-rögzítő

**F**



Hálózati  
csatlakozóvezeték-rögzítő

**G**

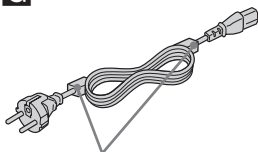

Ne távolítsa el ezeket a  
zavarcsűrő gyűrűket!

Hálózati  
csatlakozóvezeték  
(C-6 típus) (1db)

**H**

Tisztítókendő (1 db)

2

## Elemek behelyezése a távvezérlőbe

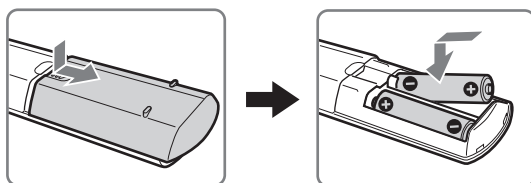

3

Antenna (A) és videomagnó (B) csatlakoztatása

1

A

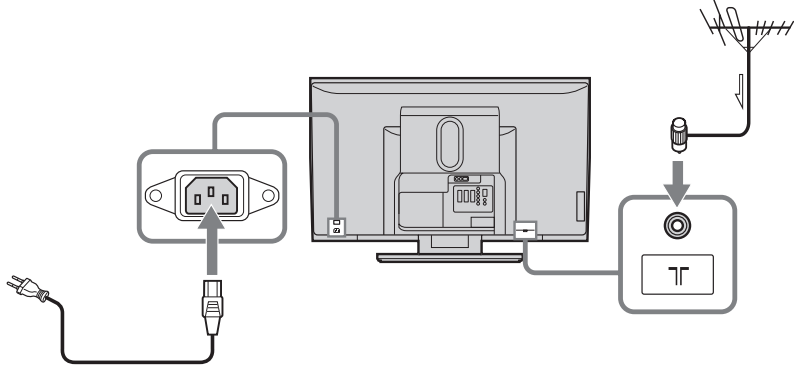

B

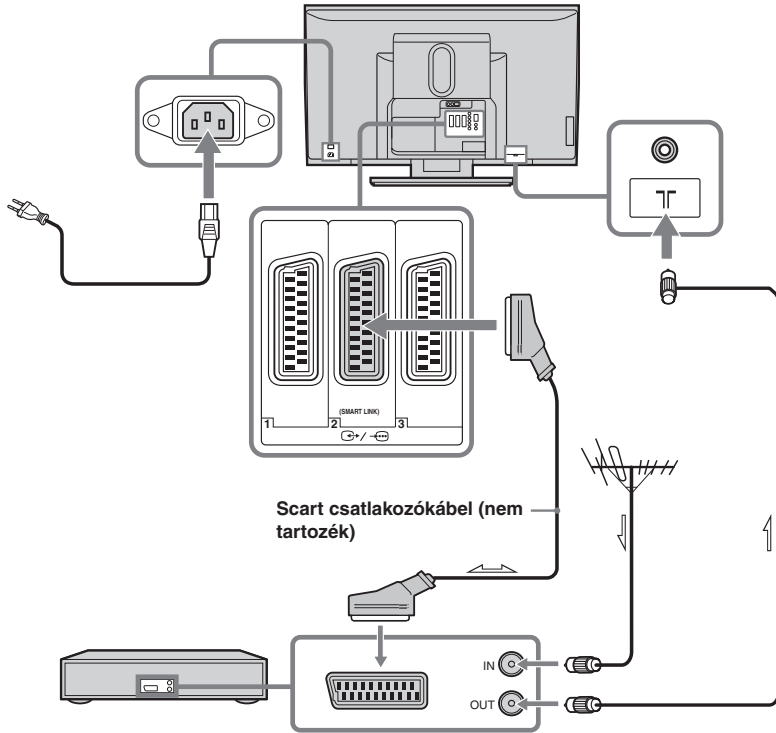

2

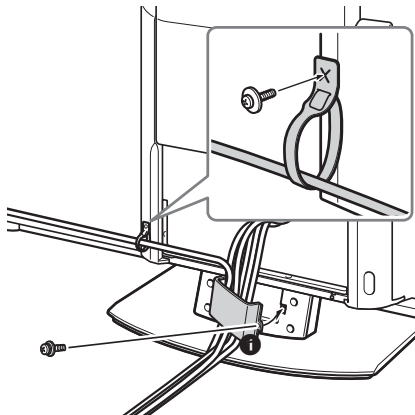

4

### A TV felborulás elleni védelme

1

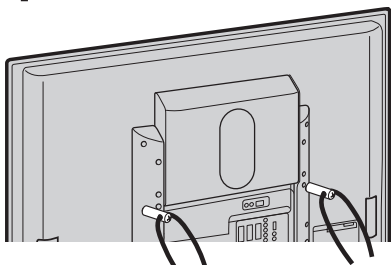

2

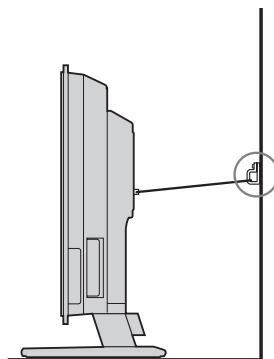

5

### A hálózati csatlakozókábel védelme

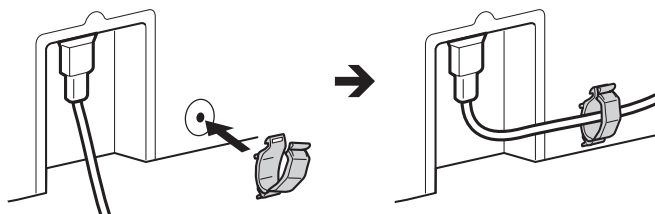
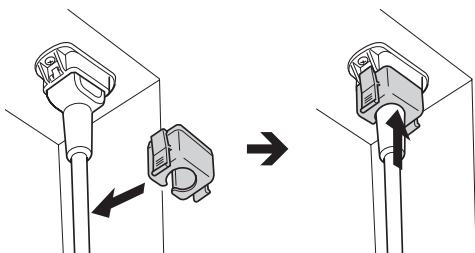

6

### A TV bekapcsolása

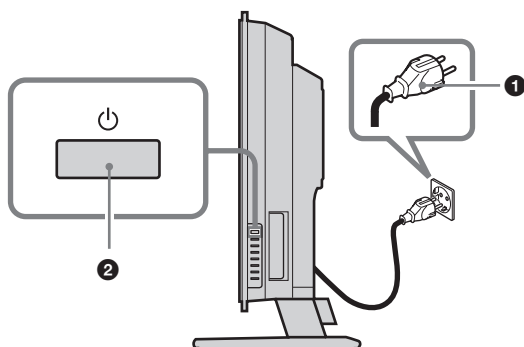

7

## A nyelv és az ország vagy régió kiválasztása

1

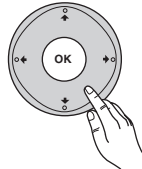

Kiválasztás



Tárolás

2



Kiválasztás



Tárolás

8

## A tv készülék automatikus hangolása

1

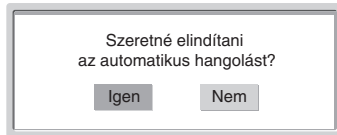

Keresés ...

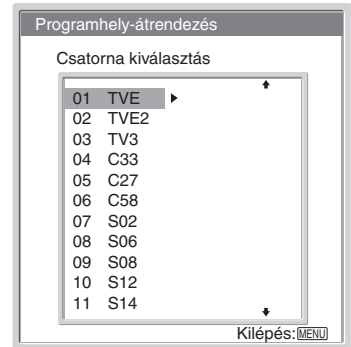

Válassza az „Igen”-t

2

MENU

Kilépés



A tévékészülék ekkor készen áll a használatra.



- 1 Készüléti állapotba kapcsolja a TV-t
- 2 Kiválasztja a TV üzemmódot
- 3 Bejövő jel kiválasztása
- 4 Csatornaválasztó gombok
- 5 Teletext
- 6 Léptető gombok
- 7 Képernyő memória
- 8 Az előző vagy következő csatorna kiválasztása
- 9 Menü
- 10 Hangerő
- 11 Időzített kikapcsolás
- 12 Megjeleníti a NexTVView szolgáltatást
- 13 Hang némítása

## FIGYELMEZTETÉS

- Az áramütések veszélyének elkerülése érdekében soha ne dugjon a konnektorba a hálózati vezetékéről levált csatlakozót. Az ilyen csatlakozó használhatatlan, és ki kell dobni.
- Tűz és áramütés elkerülése érdekében soha ne tegye ki a készüléket csapadék vagy nedvesség hatásának.
- A TV készülék belseje nagyfeszültség alatt van. A készülék házát ne nyissa ki. Javításokat mindig szakemberrel végeztesse.

## Bevezetés

Köszönjük, hogy ezt a Sony terméket választotta. Kérjük, mielőtt üzembe helyezi a készüléket, olvassa el figyelmesen ezt a használati utasítást, és őrizze meg, mert a későbbiekben is szüksége lehet rá.

## Védjegy információ

- A „PlayStation” márkanév a Sony Computer Entertainment, Inc. védjegye.
- A TruSurround technológia a Dolby Virtual Sound hangélmény megjelenítésére szolgál.
- A TruSurround SRS és a  szimbólum az SRS Labs, Inc. védjegye.
- A TruSurround technológia az SRS Labs, Inc. engedélyével lett felhasználva.
- **HDMI** Ez a TV készülék a High-Definition Multimedia Interface (HDMI™) technológiát alkalmazza. A HDMI név, a HDMI logó és a High-Definition Multimedia Interface, a HDMI Licensing LLC. védjegye és bejegyzett védjegye.

# Tartalomjegyzék

Biztonsági előírások .....	4
Óvintézkedések.....	7
A tévékészülék elhelyezése hulladékként .....	7
<b>A távvezérlő kezelőszerveinek áttekintése</b> .....	<b>8</b>
<b>A tévékészülék gombjainak és kijelzőinek áttekintése</b> .....	<b>9</b>

## Előkészületek

1: A mellékelt tartozékok ellenőrzése.....	10
2: Elemek behelyezése a távvezérlőbe.....	10
3: Az antenna és a videomagnó csatlakoztatása .....	11
4: A TV felborulás elleni védelme.....	12
5: A hálózati csatlakozókábel védelme .....	12
6: A tévékészülék bekapcsolása .....	13
7: A nyelv és az ország vagy régió kiválasztása.....	15
8: A tévékészülék automatikus hangolása .....	16

## Tévénézés

Tévénézés.....	16
Csatlakoztatott eszközök képeinek megtekintése.....	18

## A Menü használata

A Menü használata .....	19
A menürendszer áttekintése.....	20
„Képbeállítás” menü .....	21
Kontraszt/Fényerő/Színeltelíttség/ Színárnyalat/Képélesség.....	21
Színhőmérséklet.....	21
Zajcsökkentő .....	21
Dinamikus kép.....	22
Gamma korrekció .....	22
Törlés.....	22
„Hangszabályozás” menü.....	23
Hangeffektusok.....	23
Magas hangszín/Mély hangszín/Balansz .....	23
Automatikus hangerő-szabályozás.....	23
Kettős hang .....	24
Mélysugárzó hangerő .....	24
🔊 Hangerő (fejhallgató hangerő) .....	24
🔊 Kettős hang.....	24
Törlés.....	24
„Képszabályozás” menü.....	25
Auto formátum .....	25
Képformátum .....	25

Képeltolás.....	25
„Jellemzők” menü .....	26
Economy üzemmód.....	26
Hangszórók .....	26
Képernyővédő .....	26
AV2 kimenet.....	27
Kép kikapcsolása .....	27
Logó kivilágítás.....	27
„Időzítő” menü.....	28
Időzített kikapcsolás .....	28
„Beállítás” menü.....	29
Automatikus indítás .....	29
Nyelv .....	29
Ország.....	29
Automatikus hangolás .....	30
Programhely-átrendezés .....	30
Programnevek .....	30
AV beállítás .....	31
Kézi hangolás.....	31

## Tetszőleges készülék használata

Tetszőleges készülék csatlakoztatása .....	34
A távvezérlő programozása .....	36

## További információk

Minőségtanúsítás .....	38
Hibaelhárítás .....	39
Tárgymutató .....	41



# Biztonsági előírások

## Hálózati csatlakozóvezeték

- Szüntesse meg a hálózati vezeték csatlakozását, mielőtt elmozdítaná a készüléket. Ne mozgassa a készüléket, ha a hálózati csatlakozóvezeték be van dugva. Ez károsíthatja a vezetékot és a készülék elektromos útját okozhat.
- A hálózati vezeték sérülése tűz és áramütés forrása lehet.
  - A vezetéket nem szabad túlzott mértékben megszorítani, meghajlítani vagy megcsavarni. A belső érpár csupaszolódhat vagy elszakadhat, ami rövidzárlathoz vezethet, ez pedig tüzet vagy áramütést okozhat.
  - Vigyázzon, hogy a hálózati vezeték ne sérüljön meg, és ne próbáljon változtatni rajta.
  - Ne helyezzen semmilyen nehéz tárgyat a hálózati vezetékre. A hálózati vezetéket soha ne húzza meg.
  - A hálózati vezetéket mindig tartsa távol hőforrásoktól.
  - Ügyeljen, hogy amikor a hálózati vezetéket kihúzza a konnektorból, ezt mindig a csatlakozónál fogva tegye meg.
- Ha a hálózati vezeték megsérül, ne használja tovább, hanem lépjen kapcsolatba a kereskedővel vagy egy Sony szakszervizzel az alkatrész cseréje ügyében.
- A mellékelt hálózati vezetéket soha ne használja más készüléken.
- Használjon minden esetben eredeti Sony hálózati vezetéket, ne használja más gyártó termékét.

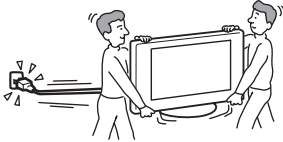

## A hálózati vezeték védelme

Mindig a csatlakozónál fogva húzza ki a hálózati vezetéket. Soha ne húzza meg magát a hálózati vezetéket.

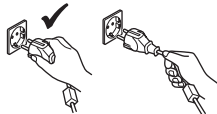

## Fali konnektor

Soha ne csatlakoztassa a készüléket rosszul érintkező fali konnektorhoz. Tolja be ütkezésig a csatlakozódugót az aljzatba. Ha a dugó meglazul, elektromos ívkisülés keletkezhet, ami tüzet okozhat. Ellenőriztesse, illetve szükség esetén cseréltesse ki a fali konnektort egy szakemberrel.



## Választható tartozék

A tévékészülék falra szerelése vagy állványra helyezése esetén mindig figyeljen az alábbi pontokra. Ellenkező esetben a tévékészülék leeshet, és komoly sérüléseket okozhat.

- Használja az ajánlott fali rögzítőt vagy állványt.
- A tévékészüléket a megfelelő módon, a fali rögzítőhöz vagy az állványhoz mellékelt leírásban szereplő utasítások szerint szerelje fel.
- Ügyeljen, hogy a mellékelt fali rögzítőhöz mellékelt tartóelemeket használja



## Felszerelés

Ha a tévékészülékét a falra rögzítve szeretné használni, a szerelést bízva szakemberre. A helytelen szerelési munka következtében a tévékészülék veszélyforrássá válhat.

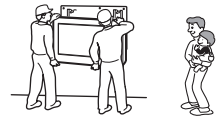

## Egészségügyi intézmények

Ne helyezze a tévékészüléket olyan helyre, ahol orvosi berendezések működnek. A készülék üzemszavart okozhat az orvosi berendezés működésében.

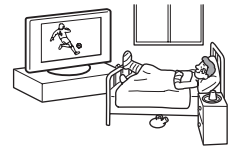

## Szállítás

- Mielőtt a tévékészüléket elmozdítja, húzza ki belőle minden csatlakoztatott vezetéket.
- Amikor kézzel emeli meg a tévékészüléket, tartsa azt a jobboldali ábrán látható módon. Ha nem így tesz, a tévékészülék leeshet és megrongálódhat, továbbá súlyos sérüléseket okozhat. Ha a tévékészüléket leejtette vagy megrongálta, azonnal vizsgáltassa meg szakemberrel.
- A tévékészüléket mozgathatás közben ne tegye ki erős ütésnek vagy rázkódásnak. A tévékészülék leeshet és megrongálódhat, továbbá súlyos sérüléseket okozhat.
- Amikor tévékészülékét javíttatni viszi, vagy más okból elszállítja, csomagolására az eredeti kartondobozt és csomagolóanyagokat használja.
- A tévékészülék mozgathatásához két vagy több ember szükséges.

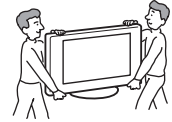

## Szellőzés

- Soha ne takarja el a készülék szellőzőnyílásait. A televízió túlmelegedhet és tűz keletkezhet.
- Megfelelő szellőzés hiányában a készüléken és belsejében por rakódhat le és beszennyeződhet. A megfelelő szellőzés biztosítása érdekében ügyeljen az alábbiakra:
  - Ne üzemeltesse a készüléket a hátára vagy az oldalára fordítva.
  - Ne üzemeltesse a készüléket fejjel lefelé vagy a képernyőre fordítva.
  - Ne üzemeltesse a készüléket zárt polcon vagy szekrényben.
  - Ne üzemeltesse a készüléket puha ruhán vagy ágyon.
  - Ne takarja le a készüléket függőnyel vagy hasonló textíliával, illetve újsággal stb.
- Hagyjon szabadon némi helyet a körül. Ellenkező esetben a légmozgás elégtelen lesz, ami túlmelegedéshez vezethet és tüzet, valamint a készülék meghibásodását eredményezheti.

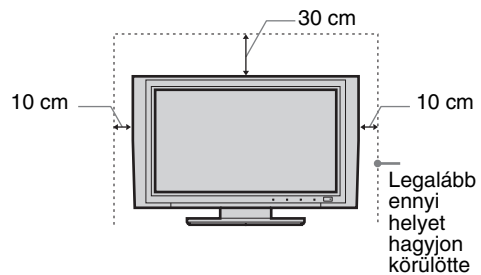

KE-W50A10E  
2-632-749-01(0)

- Ha a tévékészüléket a falra kívánja felszerelni, hagyjon szabadon a tévékészülék aljától számítva legalább 10 centiméternyi helyet.
- Soha ne helyezze üzembe a tévékészüléket az alábbi módokon:

A légmozgás gátolt

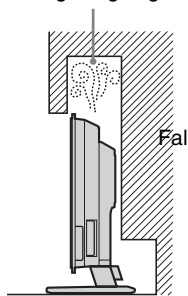

A légmozgás gátolt

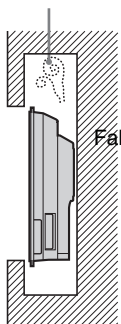

## Szellőzőnyílások

Ne helyezzen semmilyen tárgyat a szellőzőnyílásokba. Ha ezekbe a nyílásokba fém vagy folyadék kerül, az tűzhöz és áramütéshez vezethet.



## Elhelyezés

- Soha ne helyezze a tévékészüléket páráss, forró vagy erősen poros környezetbe.
- Ne helyezze a tévékészüléket olyan környezetbe, ahol rovarok kerülhetnek bele.
- Ne helyezze a tévékészüléket olyan környezetbe, ahol fizikai rázkódásnak van kitéve.
- Helyezze a tévékészüléket stabil, vízszintes felületre. Ellenkező esetben a készülék leeshet, és sérülést okozhat.
- Ne helyezze a tévékészüléket olyan pozícióba – például egy oszlop tetejére – ahonnan lefögg, és valaki beverheti a fejét. Ellenkező esetben a készülék sérülést okozhat.



## Víz és nedvesség

- Ne használja ezt a tévékészüléket vízhez közel – például fürdőkád vagy zuhanyzó közelében. Arra is vigyázzon, nehogy eső, nedvesség vagy füst hatásainak tegye ki. Ezek is tüzet vagy áramütést eredményezhetnek.
- Ne érintse a hálózati vezetéket vagy a tévékészüléket vizes kézzel. Ezzel áramütésnek teheti ki magát vagy megrongálhatja a tévékészüléket.



## Nedvesség és gyúlékony anyagok

- Ne engedje, hogy a tévékészülék nedvesség érje. Soha ne csepegjen semmilyen folyadék a tévékészülékre. Ha a készülék házában nyílásain bármilyen folyadék vagy szilárd tárgy jut be, kapcsolja ki a tévékészüléket. Ezzel áramütést idézhet elő vagy megrongálhatja a tévékészüléket. Azonnal ellenőriztesse a készüléket szakemberrel.
- Tüzesetek megelőzése érdekében gyúlékony tárgyakat (gyertyák, stb.) és elektromos izzókat ne tartson a tévékészülék közelében.

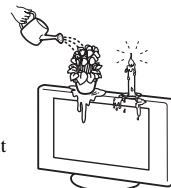

## Olaj

Ne működtesse ezt a tévékészüléket olyan éttermekben, ahol olajat használnak. Olajjal átitatott porszemek kerülhetnek a tévékészülék belsejébe, és kárt tehetnek benne.

## Dőlésveszély

A tévékészüléket biztonságos, stabil állványra helyezze. Semmit ne akasszon a tévékészülékre. Ha így tesz, a tévékészülék ledőlhet az állványról vagy a fali rögzítőről, és komoly sérülést, valamint anyagi kárt okozhat. Ne engedje, hogy gyerekek másszanak a tévékészülékre.



## Jármű vagy mennyezet

Ne helyezze üzembe ezt a tévékészüléket jármű belsejében. A jármű mozgásának hatására a tévékészülék ledőlhet, és sérülést okozhat. Ezt a tévékészüléket ne szerelje a mennyezetre.

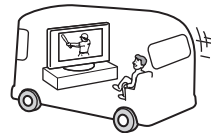

## Hajók és más vízi járművek

Ne helyezze üzembe ezt a tévékészüléket hajó vagy más vízi jármű belsejében. Ha a tévékészüléket víz éri, az tüzet okozhat, és megrongálhatja a tévékészüléket.

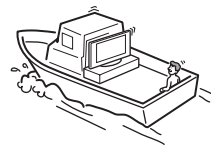

## Kültéri használat

- A tévékészüléket ne érje közvetlen napfény. A készülék felmelegedhet, és ez megrongálhatja a tévékészüléket.
- Ne helyezze üzembe a tévékészüléket szabadtéren.



## Elektromos vezetékek

- Húzza ki a hálózati vezetéket, amikor a vezetékeket beköti. Saját biztonsága érdekében bizonyosodjon meg róla, hogy a vezetékek bekötésekor a hálózati vezeték ki van húzva a konnektorból.
- Vigyázzon, nehogy a lába beleakadjon a vezetékekbe. Ezzel megrongálhatja a tévékészüléket.

## Tisztítás

- Húzza ki a hálózati vezetéket, amikor a vezeték csatlakozóját és a készüléket tisztítja. Ha nem így tesz, az áramütéshez vezethet.
- Rendszeresen tisztítsa meg a hálózati vezeték csatlakozóját. Ha a csatlakozóra por rakódik és nedvességet szív magába, az a szigetelés leromlásához vezet, ezáltal tüzet okozhat.



## Viharok

Saját biztonsága érdekében villámzással kísért vihar idején ne érintse meg se a tévékészüléket, se a hálózati vezetéket, se az antenna vezetékét.



*folytatódik*

## Javításra szoruló sérülések

Ha a tévékészülék felszíne megsérül, csak akkor érjen hozzá, ha a hálózati vezetékét már kihúzta a hálózati csatlakozóból. Ellenkező esetben áramütést szenvedhet.

## Karbantartás

A készülék házát ne nyissa fel. Bízva a tévékészüléket szakemberre.



## Kisméretű tartozékok és alkatrészek

A tartozékokat tartsa távol gyerekektől. Lenyelésük fulladáshoz vezethet. Ilyen esetekben azonnal hívjon orvost.

## Törött üveg

Semmit ne dobjon a tévékészülék irányába. Ütés hatására a képernyő üvege felrobbanhat, és komoly sérülést okozhat.



## Használaton kívül

Környezetvédelmi és biztonsági okokból javasolt a tévékészülék áramtalanítása, ha használaton kívül van. Húzza ki a hálózati csatlakozót a konnektorból. Egyes készülékek rendelkezhetnek olyan funkciókkal, melyek hibátlan működéséhez a tévékészüléknek Standby, „készenléti” módban kell maradnia. E használati útmutató utasításai jelezni fogják, amennyiben erre szükség van.



## Tévénézés

- Az ajánlott optimális tv-nézési pozíció a képernyő magasságméretének 4–7-szeres távolságánál található.
- Közepesen megvilágított helyiségben nézzen televíziót, mert a gyenge fénynél történő tévénézés megterhelő lehet a szem számára. Ha hosszú ideig nézi folyamatosan a képernyőt, szemei hamarabb elfáradnak.
- Ha a jobb rálátás érdekében változtatnia kell a tévékészülék helyzetén, kezével tartsa helyén az állvány alapját, hogy a tévékészülék ne váljon el az állványtól. Vigyázzon, hogy ujjai ne szoruljon a tévékészülék és az állvány közé.

## A hangerő beállítása

- Állítsa a hangerőt olyan szintre, mely nem zavarja a szomszédokat. A hang nagyon könnyen terjed éjszaka. Ilyenkor az ablakok bezárása vagy fejhallgató használata javasolt.
- Ha fejhallgatót használ, ne állítsa a hangerőt nagyon magasra, mert halláskárosodást szenvedhet.

## Túlterhelés

Ezt a készüléket 220–240 V-os váltakozó feszültséggel történő üzemeltetésre tervezték. Ügyeljen arra, hogy ne csatlakoztasson túl sok készüléket ugyanahhoz a fali konnektorhoz, mert ez tüzet vagy áramütést okozhat.

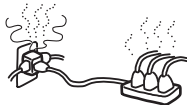

## Felmelegedés

A tévékészülék felületét ne érintse. Az még akkor is forró lehet, ha a tévékészüléket már korábban kikapcsolta.

## Rozsdásodás

Ha ezt a tévékészüléket tengerpart közelében használja, a sótól a tévékészülék fém alkatrészei berozsdásodhatnak, ami belső károkat vagy tüzet okozhat, illetve lerövidítheti a tévékészülék élettartamát. Ilyenkor meg kell próbálni valamilyen módon csökkenteni annak a helyiségnek a páratartalmát és hőmérsékletét, amelyben a tévékészülék található.

KE-W50A10E  
2-632-749-01(0)

# Övintézkedések

## PDP képernyő

- Kérjük, vegye figyelembe, hogy annak ellenére, hogy a PDP képernyő nagy pontosságú technológiával készül, rendhagyó színű sávok, felvillanások, illetve fekete vagy világos (piros, kék vagy zöld) pontok jelenhetnek meg a PDP képernyőn. Ez nem hibajelenség.
- A tévékészülék 4:3 képarányú üzemmódban történő folyamatos használata esetén a 4:3 képarálynak megfelelő felület sötétebbé válhat a 16:9-es képarányú képernyőn. A jelenség elkerülése érdekében használja a Smart képarányt (lásd: 15. oldal).

## Néhány szó a képbeégésről

- Ha a következő képek vagy képrészletek valamelyike rendkívül hosszú ideig kerül megjelenítésre a képernyőn, képbeégési jelenség jöhet létre a képernyő egyes részein, a Plasma Display Panel karakterisztikájának megfelelően.
  - Szélesvásznú műsorok megjelenítése után fekete sávok a képernyő alsó és felső részén.
  - Fekete sávok a képernyő bal- illetve jobb oldalán, 4:3 képarányú műsorok megjelenítése után.
  - Videójátékok
  - DVD menüképernyők.
  - Egyéb képernyőn megjelenő menük, tv csatorna logók, stb., melyeket a csatlakoztatott készülékek (videomagnó, kábeltelevízió konvertere, stb.) bocsátanak ki. A képbeégés kockázata nagyobb, ha a TV-n az „Élénk” (Vivid) beállítást alkalmazza, vagy a kontrasztot magas értékre állítja. A képbeégés eredményét semmilyen módon nem lehet eltávolítani a képernyőről. A képbeégés kockázatának csökkentése érdekében ne jelenítsen meg hosszú ideig állóképeket és ugyanazt a tévécsatornát, továbbá használja a „Képernyővédő” funkciót (26. oldal), vagy csökkentse a kontrasztot. Ugyanannak az állóképeknek vagy tévécsatornának a rendszeresen ismétlődő, mindennapos, hosszú ideig tartó megjelenítése szintén képbeégéshez vezethet. A SONY ÁLTAL NYÚJTOTT GÁRANCIA NEM TERJED KI A KÉPBEÉGÉS JELENSÉGÉRE.
- A képbeégés esélyének csökkentésére szolgál a TV „Képernyővédő” funkciója. Az alapbeállítás az „Orbit”, ha a „Képernyővédő” funkció be van kapcsolva (26. oldal)
- A „Képernyővédő” funkció megelőzi és csökkenti a képbeégést. További részletek a 26. oldalon.

## Használat nagy magasságban

A tévékészülék 580 vagy 1900 méter feletti használata során (ha a levegő nyomása kisebb 800 hPa-nál), ez a plazmatévé (Plasma Display Panel) zümmögő hangot kelt, ami a panel és környezete közötti légnyomáskülönbség következménye. Ez a jelenség nem tekinthető hibának és nem terjed ki rá a Sony garancia. Az ilyen körülmények között létrejövő zümmögő hang természetes velejárója bármelyik plazmatévének.

## A tévékészülék üzembe helyezése

- Ne helyezze üzembe a tévékészüléket olyan helyen, ahol szélsőséges hőmérsékletnek van kitéve, például közvetlen napfénytől nem védett helyen vagy radiátor, illetve hősugárzó közelében. Ha a tévékészüléket magas hőmérséklet hatásainak teszi ki, a tévékészülék túlmelegedhet, ami üzemzavart, vagy a tévékészülék házának deformálódását eredményezheti.
- A tévékészülék kikapcsolt állapotban is áram alatt van. A tévékészülék teljes áramtalanításához húzza ki a hálózati csatlakozót a konnektorból.
- Hibátlan képminőség elérése érdekében vigyázzon, hogy a képernyőre ne essen közvetlen megvilágítás vagy napfény. Ha megoldható, használjon a mennyezetről lefelé irányított megvilágítást.
- Ne helyezzen a tévékészülék közvetlen közelébe más készülékeket. Tartsa ezeket legalább 30 centiméter távolságra a tévékészüléktől. Ha egy videomagnót a tévékészülék előtt vagy mellett használ, a kép torzulhat.

## A tévékészülék képernyőjének és házának tisztítása és kezelése

A képernyő felületét gyárilag egy különleges bevonattal látták el, hogy az erős fényvisszaverődéseket elkerüljék.

Az anyagok, illetve a képernyő bevonatának károsodását elkerülendő tartsa be az alábbi óvintézkedéseket.

- A képernyőt ne nyomja be, ne karcolja meg szilárd tárgyakkal és ne dobja meg semmivel. A képernyő megsérülhet.
- A tévékészüléket hosszantartó, folyamatos használat után ne érintse meg, mert a kijelzőpanel felmelegszik.
- Javasoljuk, hogy képernyő felületét lehetőség szerint egyáltalán ne érintse meg.
- A képernyő felületéről, valamint a házról a port úgy távolíthatja el, ha egy puha ruhaneművel gyengéden végigtörli. Ha a szennyeződés ellenáll, törölje le egy gyengébb, hígított tisztítószerrel megnedvesített puha ruhaneművel.
- Soha ne használjon dörzsölő eszközt, savas vagy lúgos tisztítószer, súrolóport vagy illékony oldószert – például alkoholt, benzint, hígítót vagy rovarirtót. Az ilyen anyagok használata vagy a velük történő tartós érintkezés károsíthatja a képernyő felületének és a készülék házának anyagait.
- Az idő múlásával a szellőzőnyílásokban por halmozódhat fel. A megfelelő szellőzés biztosítása érdekében javasolt a por rendszeres (havi egyszeri) eltávolítása, porszívó segítségével.

## A tévékészülék elhelyezése hulladékként

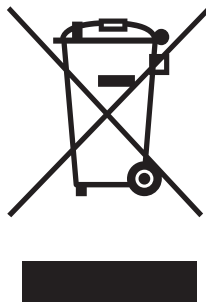

**Használt elektromos és elektronikus készülékek elhelyezése hulladékként (Az Európai Unióban és más – szelektív hulladékgyűjtést alkalmazó – európai országokban ajánlott)**

Ez a szimbólum, mely általában a készüléken vagy a csomagoláson van feltüntetve, azt jelenti, hogy a terméket nem szabad háztartási

hulladékként kezelni. Ahelyett, hogy a háztartási hulladék közé dobná, vigye el az elektromos és elektronikus készülékek kijelölt újrahasznosító telepére. E készülék szakszerű megsemmisítésével segíthet abban, hogy megelőzzük azt a környezetre és az emberi egészségre gyakorolt negatív hatást, ami a helytelen hulladékkezelésből adódik. Az anyagok újrahasznosítása abban is segít, hogy megőrizzük természeti erőforrásainkat. E készülék újrahasznosításáról további információkat a helyileg illetékes hivatalban, a hulladékkezelő telepen vagy a vásárlás helyén kaphat.

# A távvezérlő kezelőszerveinek áttekintése

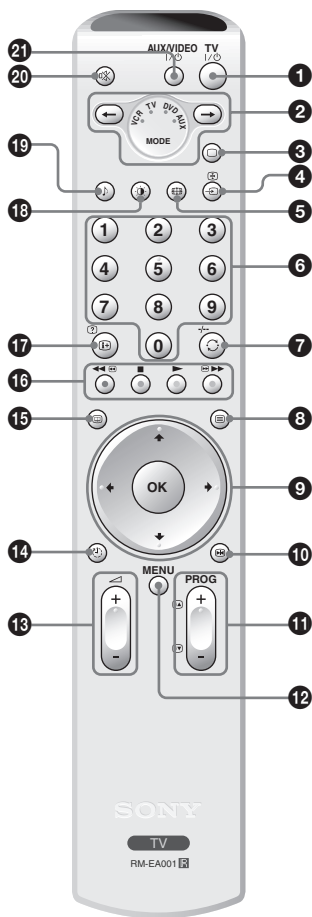

**1 TV I/O – Készenléti állapot**  
A tévékészüléket átmenetileg kikapcsolja, készenléti állapot módban pedig bekapcsolja.

**2 Készülékválasztó (36. oldal)**  
Kiválaszthatja a használni kívánt készüléket. Felvillanó zöld fény jelzi, hogy melyik készüléket választotta ki.

**3 □ – Tévé üzemmód (18. oldal)**

**4 →/← – Bejövő jel kiválasztása/Oldal megállítása**

- Tévé üzemmódban (18. oldal): kiválasztja a kívánt bejövő jelet a tévé bemeneteire csatlakoztatott készülékek jelei közül.
- Teletext üzemmódban (17. oldal): az aktuális oldalról nem lép tovább.

**5 [Grid] – Képformátum (18. oldal)**

**6 Szám gombok**

- Tévé üzemmódban: csatornaválasztás. A 10 vagy magasabb számú csatornák kiválasztásához a második számjegyet az első számjegy beütése utáni két másodpercen belül kell megnyomni.
- Teletext üzemmódban: a keresett oldal háromjegyű számát írhatja be.

**7 ↻ / -/-- – Előző csatorna/videomagnó dupla számjegy**

- Tévé üzemmódban: Visszatér az előző (öt másodpercnél hosszabb ideig) nézett csatornára
- Videomagnó üzemmódban: Dupla számjegyű csatornákat választhat Sony videomagnóval (pl. a 23-as csatornához nyomja meg a -/-- gombot, majd a 2-es és a 3-as számgombokat).

**8 [List] – Teletext (17. oldal)**

**9 ↑/↓/←/→/OK (16., 18., 19. oldal)**

**10 [Memory] – Képernyő memória (16. oldal)**

**11 Program +/- (16. oldal)**

- Tévé üzemmódban: kiválasztja a sorban következő (+) vagy az előző (-) csatornát.
- Teletext üzemmódban: kiválasztja a sorban következő (+) vagy az előző (-) oldalt.

**12 [Menu] – Menü (19. oldal)**

**13 [Mute] +/- – Hangerő**

**14 [Sleep] – Időzített kikapcsolás (28. oldal)**

**15 [NextTVView] – NexTVView (17. oldal)**

**16 Színes gombok**

- NexTVView módban (17. oldal): Sorba rendezi a tévécsatornákat.
- Videomagnó és DVD lejátszó üzemmódban (36. oldal): a videomagnót és a DVD lejátszót vezérli.

**17 [Info/Help] – Info/szöveg megjelenítés**

- Tévé üzemmódban: információkat jelenít meg, mint például az aktuális program száma és a képernyő beállításai.
- Teletext üzemmódban (17. oldal): rejtett információkat tesz láthatóvá (pl. rejtvény helyes válaszai).

**18 [Light] – Képzémmód (21. oldal)**

**19 [Music] – Hangeffektusok (23. oldal)**

**20 [Mute] – Hang némítása (16. oldal)**

**21 AUX/VIDEO I/O**

Ki- illetve bekapcsolja a videomagnót vagy a DVD lejátszót.

## Javaslat

A ↑/↓/←/→, ↵+ és az 5-ös gomb felületén tapintópontok vannak. Használja a tapintópontokat viszonyítási alapként a tévékészülék működtetésékor.

# A tévékészülék gombjainak és kijelzőinek áttekintése

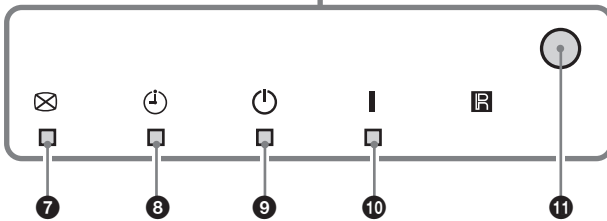
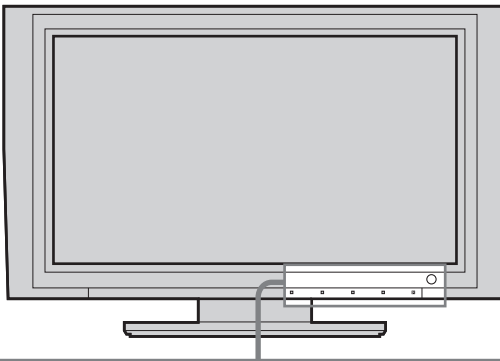
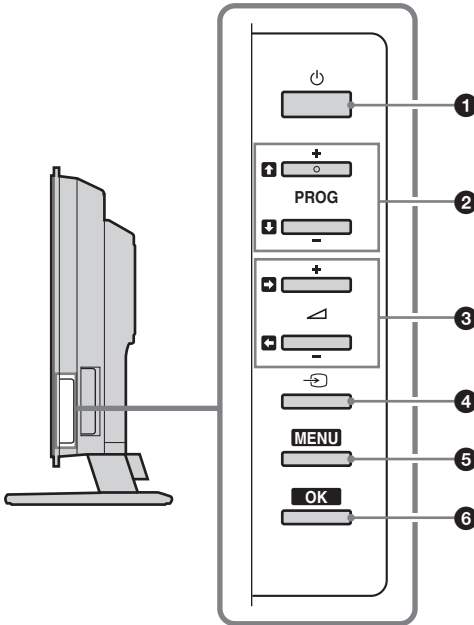

## 1 Ki- és bekapcsolás

A tévékészüléket ki- és bekapcsolja.

## 2 Program +/-

- Tévé üzemmódban: kiválasztja a sorban következő (+) vagy az eggyel korábbi (-) csatornát.
- A tévékészülék menüjében fel () és lefelé () lépkedhet a menüpontok között.

## 3 +/-

- Növeli (+) vagy csökkenti (-) a hangerőt.
- A tévékészülék menüjében balra () és jobbra () lépkedhet a menüpontok között.

## 4 – Bejövő jel kiválasztása (18. oldal)

Kiválasztja a kívánt bejövő jelet a tévé bemeneteire csatlakoztatott készülékek jelei közül.

## 5 **MENU** (19. oldal)

## 6 **OK** (19. oldal)

## 7 – Kép kikapcsolása kijelző (27. oldal)

Zölden világít, amikor a kép kikapcsolt állapotban van. Ez csak arra az esetre igaz, amikor a kép van kikapcsolva és a hang változatlan marad.

## 8 – Kikapcsolás időzítő visszajelzője

Narancssárgán világít, ha a kikapcsolás időzítő aktív (28. oldal).

## 9 – Készenléti állapot visszajelzője

A tv-készülék készenléti állapotában pirosan világít.

## 10 **I** – Bekapcsolás visszajelzője

A tv-készülék bekapcsolt állapotában zölden világít.

## 11 Távvezérlő érzékelője

## Az első lépések

### 1: A mellékelt tartozékok ellenőrzése

Remote ... = Távvezérlő RM-EA001 (1 db)

Size AA ... = AA méretű elem (R6 típus) (2 db)

Coaxial cable... = Antenna csatlakozóvezeték (1 db)



Mains lead ... = Hálózati csatlakozóvezeték (C-6 típus) (1 db)



Ne távolítsa el ezeket a zavarcsökkentő gyűrűket!

Kötegelő pánt (1 db) és csavar (1 db)



Hálózati csatlakozódugó-rögzítő (1 db)



Hálózati csatlakozóvezeték-rögzítő (1 db)



Tisztítókendő (1 db)

### 2: Az elemek behelyezése a távvezérlőbe

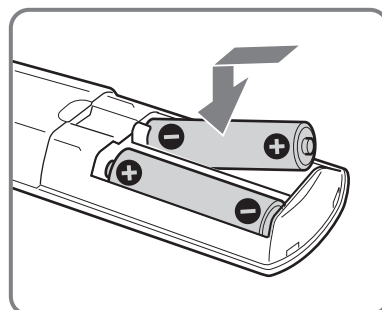
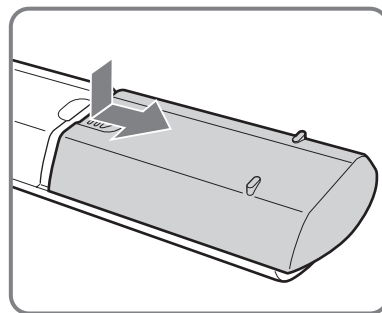

#### Megjegyzés

- Győződjön meg arról, hogy a mellékelt elemeket a megfelelő polaritással helyezi be a távvezérlőbe.
- Gondoskodjon a kimerült elemek környezetbarát módon történő elhelyezéséről.
- Egyes országokban a kimerült elemek elhelyezéséről önálló szabályozás van érvényben. Lépjen kapcsolatba a helyi hivatalos szervvel.
- Ne használjon különböző típusú elemeket, és ne használjon régi és új elemeket együtt.
- Óvatosan bánjon a távvezérlővel. Ne ejtse le, ne lépjen rá és ne öntsön rá semmilyen folyadékot.
- Ne helyezze a távvezérlőt fűtőtest közelébe, ne tegye ki a közvetlen napsugárzás hatásának, és ne tárolja túlzottan páráos helyiségben.

# 3: Az antenna és a videomagnó csatlakoztatása

**A**

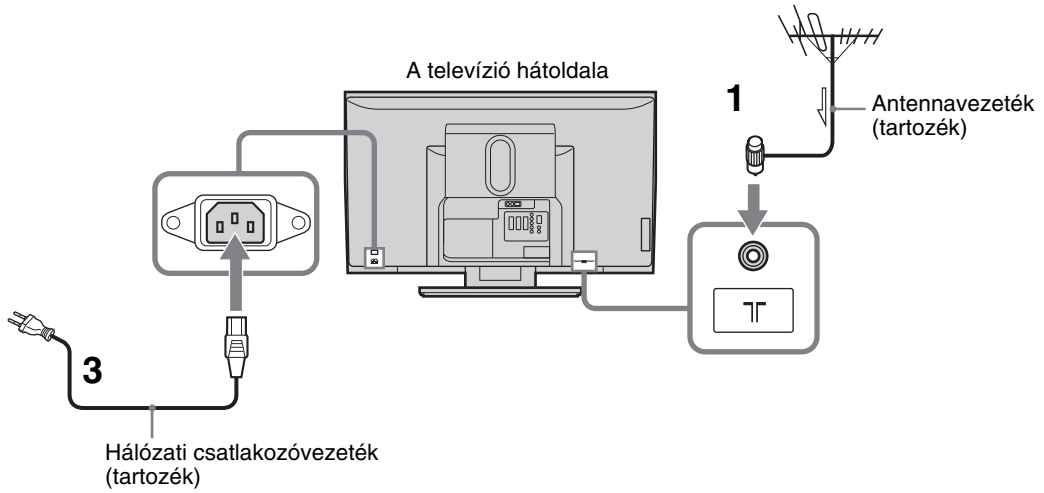

**B**

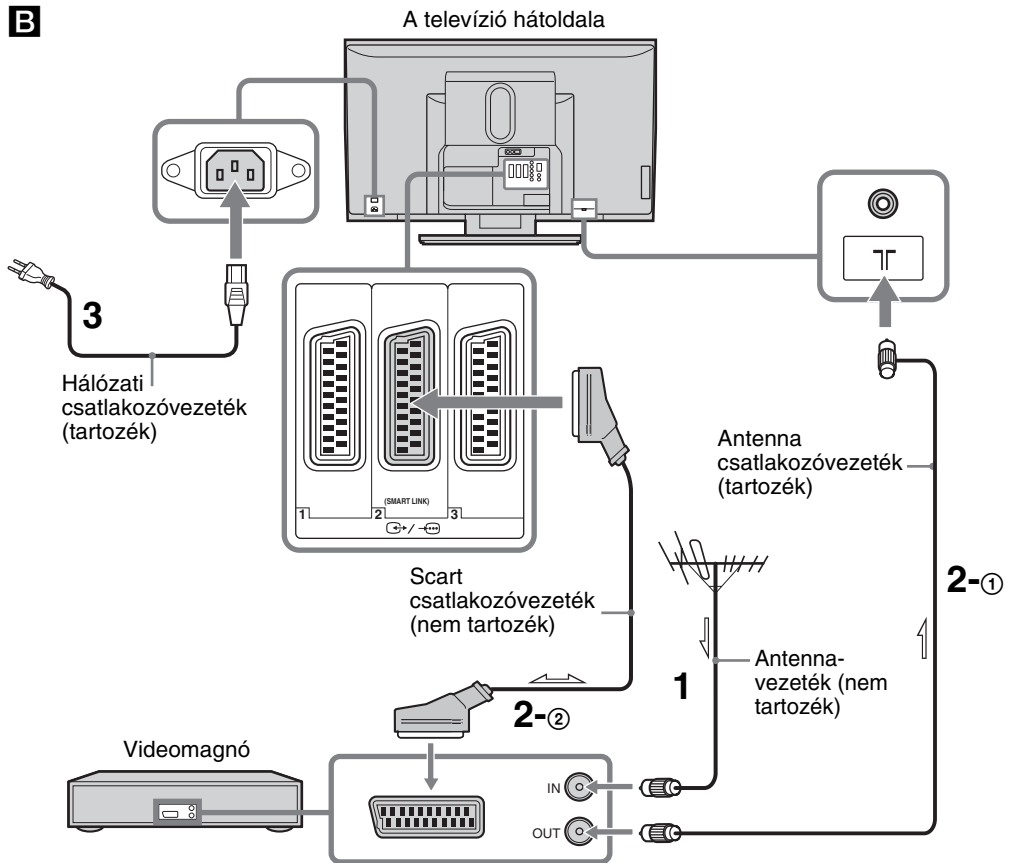

*folytatódik*



**1** Csatlakoztassa az antennát a mellékelt antenna csatlakozóvezetékkel.

**Ha csak antennát csatlakoztat (A)**

Csatlakoztassa az antennát a TV hátoldalán található  aljzathoz, és folytassa a műveletet a 3-as ponttól.

**Ha az antennát videomagnón keresztül csatlakoztatja (B)**

Csatlakoztassa az antennát a videomagnó bemeneti aljzatához.

**2** Csatlakoztassa a videomagnót

① Kösse össze az antenna csatlakozóvezetékkel a videomagnó kimeneti aljzatát a TV hátoldalán található  aljzattal.

② Kösse össze a Scart csatlakozóvezeték segítségével a videomagnót és a TV hátoldalán található  csatlakozóját.

**3** Csatlakoztassa a hálózati csatlakozókábelt (tartozék) a TV hátoldalán található AC IN aljzatához.

**Megjegyzés**

A hálózati csatlakozókábelt csak akkor csatlakoztassa a konnektorhoz, amikor minden egyéb csatlakoztatással végzett.

**4** Kötegelje össze a vezetékeket.

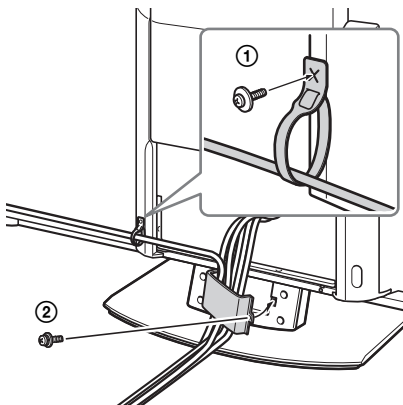

① Bújtassa át a hálózati csatlakozókábelt a kötegelő pánton, majd a csomagolásban található csavar segítségével rögzítse a TV hátsó takarófedelének jobboldalához.

② Csavarja ki a kábeltakaró rögzítő csavarok közül az egyiket, a vezetékeket bújtassa át, majd helyezze vissza és húzza meg a csavart.

## 4: A TV felborulás elleni védelme

A stabilitás növelése érdekében, a TV hátoldalán található horgonyelemek segítségével a falhoz rögzítheti tévékészülékét. (Ne távolítsa el a horgonyelemeket.)

**1** A TV hátoldalán található mindkét horgonyelem furatain fűzzön át két kellően hosszú és erős kábelt.

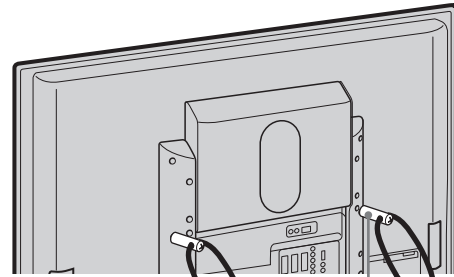

**2** Rögzítse a kábeleket egy stabil felülethez pl. falhoz vagy oszlophoz.

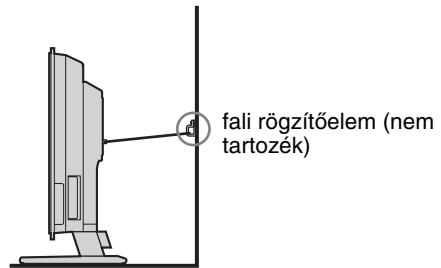

## 5: A hálózati csatlakozókábel védelme

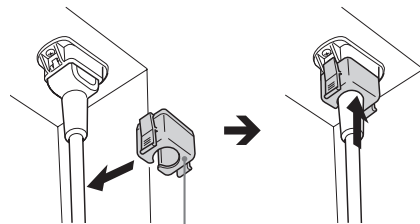

Hálózati csatlakozódugó-rögzítő (tartozék)

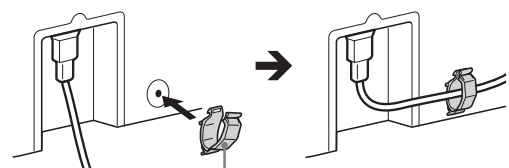

Hálózati csatlakozóvezeték-rögzítő (1 db)

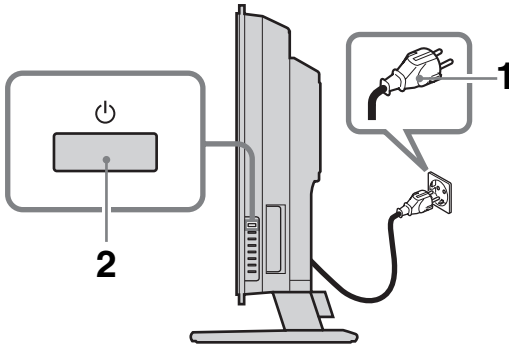

## 6: A tévékészülék bekapcsolása



**1** Dugja be a konnektorbba a hálózati csatlakozókábelt. (220–240 V, 50 Hz)

**2** Nyomja meg a  gombot a tévékészüléken (a jobb oldalon).

A tévékészülék első bekapcsolásakor a „Language” (Nyelv) menü automatikusan megjelenik. Kövesse a 7. fejezetben „A nyelv és az ország vagy régió kiválasztása” részben leírtakat a 13. oldalon.

Ha a készülék készenléti üzemmódban van (a  (készenléti állapot) kijelzője az előlapon piros), nyomja meg a távkapcsoló TV  gombját a tévé bekapcsolásához.

## 7: A nyelv és az ország vagy régió kiválasztása

A tévékészülék első bekapcsolásakor a „Language” (Nyelv) menü automatikusan megjelenik.



**1** A  gombbal válassza ki a menü nyelvét, majd nyomja meg az OK gombot.

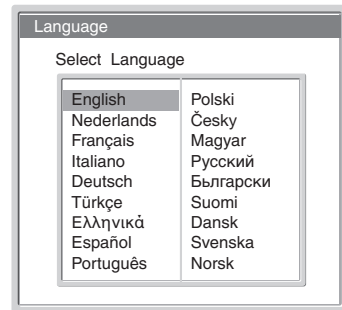

- 2 A **↑/↓** gombokkal válassza ki, hogy melyik országban vagy régióban használja a készüléket, majd nyomja meg az OK gombot.

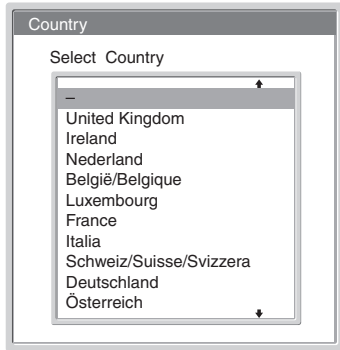

Ha a lista nem tartalmazza a kívánt országot vagy régiót, válassza a „-” szimbólumot egy adott ország vagy régió helyett.

Az automatikus hangolás elindulásáról egy üzenet jelenik meg a képernyőn. Kövesse a „8: A tévékészülék automatikus hangolása” pontban leírtakat a 14. oldalon.

## 8: A tévékészülék automatikus hangolása

A nyelv és az ország vagy régió kiválasztása után egy üzenet jelenik meg a képernyőn, az automatikus hangolás elindulásáról.

A különböző tévécsatornák (TV adások) vételéhez be kell hangolni a készüléket. Az összes elérhető csatorna megkeresése és tárolása érdekében végezze el a következő műveleteket.



- 1 Nyomja meg az OK gombot az „igen” válasz kiválasztásához.

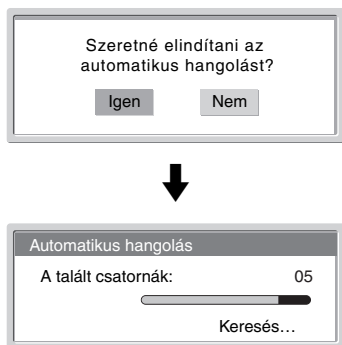

A készülék megkezdi az összes elérhető csatorna keresését. Ez a folyamat eltarthat egy ideig, legyen türelemmel, és ne nyomjon meg semmilyen gombot, a készüléken vagy a távvezérlőn.

Amint az összes elérhető csatorna tárolása megtörtént, a készülék normál üzemmódba vált és a képernyőn, az 1-es programhelyen tárolt csatorna műsora látható.

**A „Kérem, csatlakoztassa az antennát.” üzenet megjelenése esetén**

Nem található csatorna. Ellenőrizze az antenna csatlakozásokat és nyomja meg az OK gombot az automatikus hangolás újraindulásához.

- 2 **A „Programhely-átrendezés” üzenet megjelenése esetén kövesse a „Programhely-átrendezés” részben leírtakban a 2-es és 3-as pontok közötti részt. (30. oldal)**



Amennyiben szeretné megtartani a csatornák sorrendjét az automatikus hangolás által létrejött sorrendben lépjen a 3-as pontra

- 3 A befejezéshez nyomja meg a „Menu” (Menü) gombot.

A készüléken ekkor az összes elérhető csatorna behangolása megtörtént.

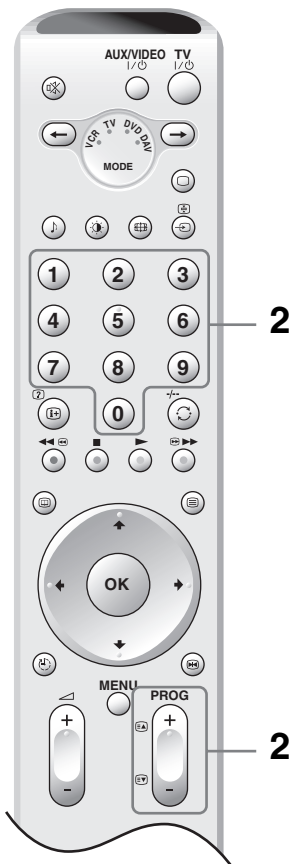
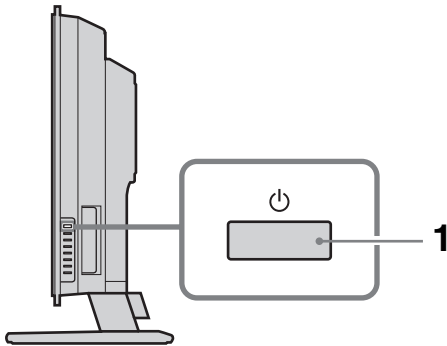
# Tévénézés













- 1** A bekapcsoláshoz nyomja meg a  gombot a TV készülék jobb oldalán. Ha a készülék készenléti üzemmódban van (a  (készenléti állapot) kijelzője az előlapon pirosan villog), nyomja meg a távkapcsoló TV  gombját a tévé bekapcsolásához.



- 2** Nyomja meg a számgombok egyikét vagy a PROG +/- gombot a kívánt tévécsatorna kiválasztásához.

A 10-es vagy magasabb számú csatorna számgombokkal történő kiválasztásához a második számjegyet 3 mp-en belül nyomja meg.

## További műveletek





Feladat	Művelet
A TV ideiglenes kikapcsolása (készenléti állapot)	Nyomja meg a TV  gombot.
A TV teljes kikapcsolása	Nyomja meg a  gombot (a készülék jobb oldalán).
A hangerő beállítása	Nyomja meg a  gombot a hangerő növeléséhez a  + csökkentéséhez a - oldalon.
A hang elnémítása	Nyomja meg a  gombot. A gomb ismételt megnyomása megszünteti a némítást.
Visszatérés az előzőleg (5 mp-nél tovább) nézett csatornához	Nyomja meg a  gombot.
A csatorna lista elérése	Nyomja meg az OK gombot. A csatorna kiválasztásához használja a   gombokat, majd nyomja meg az OK-t. A bemeneti jel listájának eléréséhez nyomja meg a  gombot(18. oldal).
A TV egy előre meghatározott idő után történő automatikus kikapcsolásának beállítása – Elalváskapcsoló	Nyomja meg a  gombot. További részletek a 28. oldalon.
A kép ideiglenes kimerevítése és megtekintése a képernyőn.	Nyomja meg a  gombot. A kimerevítés megszüntetéséhez nyomja meg még egyszer ezt a gombot.

## A Teletext elérése

Nyomja meg a  gombot. A  gomb minden egyes megnyomására a képernyő tartalma ciklikusan ismétlődik a következőknek megfelelően:

Teletext üzemmód → Rávetített teletext üzemmód → TV üzemmód

Egy teletext oldal kiválasztásához nyomja meg a számgombokat vagy a PROG +/- gombot.

Egy oldal megállításához nyomja meg a / gombot. A rejtett információk megjelenítéséhez nyomja meg a / gombot.





### Javaslatok

- Ellenőrizze, hogy megfelelő erősségű jelet kap a tévé, ellenkező esetben a teletext hibásan működhet.
- A legtöbb TV csatorna sugároz Teletext szolgáltatást. A csatorna Teletext szolgáltatásának használatáról a tartalom oldal (ez rendszerint a 100. oldal) tartalmaz információkat.
- Amennyiben négy színes négyzet jelenik meg a Teletext oldal alján, a Gyorsteletext szolgáltatás elérhető. A Gyorsteletext segítségével könnyen, gyorsan érhet el oldalakat. Nyomja meg a megfelelő színes gombok egyikét a kívánt oldal eléréséhez.

## A NexTVView elérése

A NexTVView egy elektronikus programfüzet.

**1** Amikor olyan csatornára kapcsol, amelyen elérhető a NexTVView szolgáltatás („NexTVView” felirat jelenik meg, amint az adatok hozzáférhetővé válnak), nyomja meg a  gombot.

**2** A /// gombokkal válasszon az opciók közül, majd a megerősítéshez nyomja meg az OK gombot.

A NexTVView kikapcsolásához nyomja meg újra a  gombot.

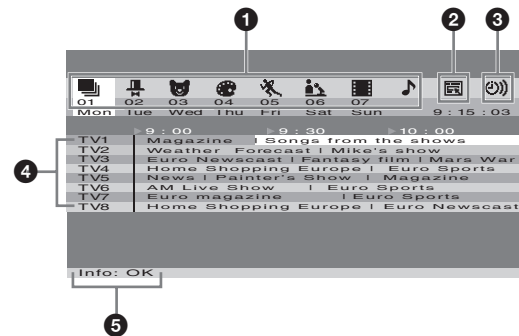

**1**  (Minden)/ (Szórakozás)/  
(Gyermekek)/ (Művészet)/  
(Hírek)/ (Mozi)/ (Zene):

A programokat műfajok szerint sorolja fel.

**2**  (Csak abban az esetben, ha a NexTVView szolgáltatás nyolcnál több csatornán elérhető):

A készülék a csatornákból listát készít. A listában legfeljebb nyolc csatornát tárolhat. A csatornák gyári beállításainak visszaállításához válassza az „Auto ►” menüpontot.

**3** ):

Megjelenít egy emlékeztető listát (további részletek az **5** pontban, „Info” címszó alatt).

**4** Programok:

Ha a TV a NexTVView adatainak legfeljebb 50%-át érzékeli, a programlistát időpontok szerint jeleníti meg, (a csatorna kiválasztásakor a „NexTVView” felirat narancssárga színben jelenik meg), ha pedig a TV a NexTVView adatainak legalább 50%-át érzékeli, a programlistát időpontok és csatornanevek szerint jeleníti meg (a csatorna kiválasztásakor a „NexTVView” felirat fekete színben jelenik meg). A százalékos arányok változhatnak attól függően, hogy melyik régióban használja a készülékét.

**5** Info:

Programleírást jelenít meg.

A program rögzítéséhez (olyan videomagnók esetében érvényes, amelyek a SmartLink és Időzített felvétel funkciókkal kompatibilisek) nyomja meg a piros gombot.

Ha szeretné, hogy az adott műsor sugárzásának idejében emlékeztető felirat jelenjen meg, nyomja meg a zöld gombot. Legfeljebb öt programot állíthat be.

### Megjegyzések

- Abban az esetben ha a NexTVView által használt nyelv nem egyezik meg a tévékészüléken beállított nyelvvel, akkor hibás karakterek jelennek meg a képernyőn. Állítsa be a „Nyelv” („Language”) menüben a NexTVView által használt nyelvet (29. oldal). Az „Ország” („Country”) menüpontban azt az országot/régiót is állítsa be, ahonnan a NexTVView műsort közvetítik (29. oldal).
- A program elindulását követően a „Record” és „Remind” funkciók nem elérhetők.

## A képarány kézi átváltása a sugárzott műsornak megfelelő formátumra

Nyomja meg többször egymás után a  gombot a Wide, Smart, 4:3, 14:9 vagy a Zoom képarányú megjelenítésre való áttéréshez.

### Wide

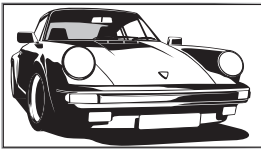

Széles képarányú (16:9) műsornak megfelelő arányokat jelenít meg.

### Smart\*

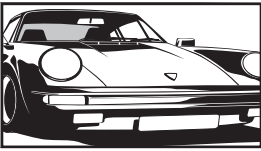

Hagyományos 4:3 képarányú műsornak megfelelő arányokat jelenít meg imitált széles képarányú hatással. A 4:3 arányú képet a képernyő arányaihoz igazítja.

### 4:3

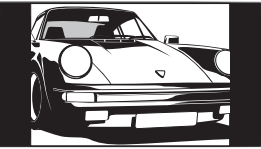

Hagyományos 4:3 képarányú műsornak megfelelő arányokat jelenít meg (a hagyományos képernyővel rendelkező tévék mintájára) helyes képarányban.

### 14:9\*

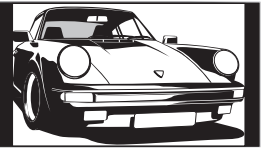

14:9 képarányú műsornak megfelelő arányokat jelenít meg helyes képarányban. Ennek eredménye, hogy a képernyő szélein fekete szegélyek láthatók.

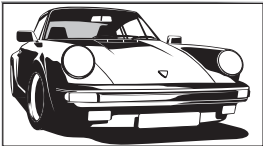

### Zoom\*



Szélesvásznú (letter box) képarányú műsornak megfelelő arányokat jelenít meg helyes képarányban.

\* A kép alsó és felső széleinek egy része elveszhet.

### Javaslatok

- Abban az esetben, ha az „Auto formátum” pontot aktiválja, a TV automatikusan a sugárzott műsornak legkedvezőbb formátumot választja (25. oldal).
- A Smart, 14:9 vagy a Zoom módban lehetősége van a képarány megváltoztatására. A   gombok használatával állíthatja be a kívánt értéket (pl. feliratozás olvasásához).



## Csatlakoztatott eszközök képeinek megtekintése







Kapcsolja be a csatlakoztatott készüléket, majd hajtsa végre a következő műveletek egyikét.



### A 21 érintkezőjű (teljes bekötésű) Scart aljzatra csatlakoztatott eszköz esetén

Indítsa el a lejátszást a csatlakoztatott eszközön. A csatlakoztatott eszköz képe megjelenik a képernyőn.





### Egyéb csatlakoztatott eszköz esetén

Nyomja meg a   gombot többször, amíg a megfelelő bemeneti-jel szimbólum (lásd lejjebb) meg nem jelenik a képernyőn.

 1/  1,  2/  2,  3/  3:



Audio/videó vagy RGB bemeneti jel a   1, 2 vagy 3 Scart aljzaton. Az  jel csak abban az esetben jelenik meg a képernyőn, ha RGB jelforrást csatlakoztatott.





 4:

Videó bemeneti jel az Y, Pb/Cb, Pr/Cr aljzatokon  4/  4, és audio bemeneti jel a L/G/S/I, R/D/D/D aljzatokon  4/  4.





 5:

Digitális audio/videó jel bemenete az HDMI IN 5 aljzatba. A bemenő audio jel csak abban az esetben analóg, ha a csatlakoztatott készülék a DVI és az audio out aljzatba csatlakozik.

 6/S-  6:

A videó  6 aljzatba érkező videó bemeneti jel, és a L/G/S/I (MONO), R/D/D/D audio aljzatokba érkező audio bemeneti jel  6. A S-  szimbólum csak akkor jelenik meg a képernyőn, ha a csatlakoztatott készülék a S-  6 videó aljzat helyett a S-  6 S-videó aljzatba csatlakozik.

## További műveletek

Feladat	Művelet
Visszatérés a TV üzemmódhoz	Nyomja meg a  gombot.
A bemeneti-jel lista elérése	Nyomja meg az OK, majd a  gombot. A bemeneti-jel kiválasztásához használja a   gombokat, majd nyomja meg az OK-t.

## A Menü használata

# A Menü használata

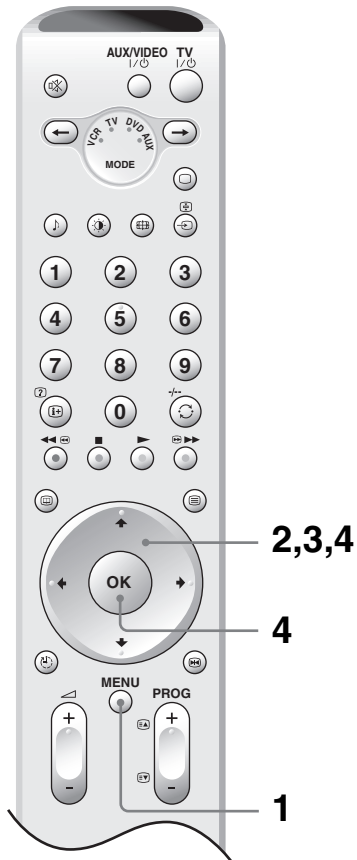

- 1 Nyomja meg a MENU gombot a menü megjelenítéséhez.
- 2 Használja a **↑/↓** gombokat egy menüpont kiválasztásához.
- 3 Használja a **↑/↓/←/→** gombokat egy opció kiválasztásához.
- 4 Használja a **↑/↓/←/→** gombokat a kívánt beállítás megváltoztatásához, majd nyomja meg az OK gombot.

A menüből való kilépéshez nyomja meg ismét a MENU gombot.

Az utolsó megjelenített menüablakhoz a **←** gomb megnyomásával tud visszatérni.



## A menürendszer áttekintése

Az alábbi műveletek az összes menüablakban érvényesek. A menü használatának részleteiről olvassa el a 19. oldalt. Az egyes menüpontok mögött zárójelben megtalálja az oldal számát, ahol részletesebb információkat kaphat az adott menüpontról.

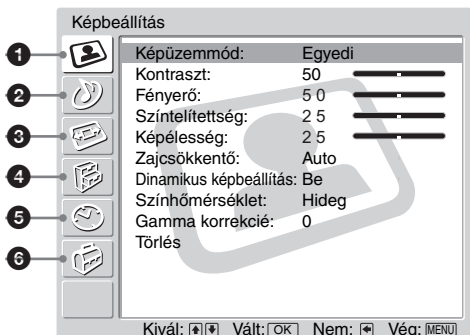

### 1 Képbeállítás

- Képzemód (22)
- Kontraszt/Fényerő/Színtelítettség/  
Színárnyalat/Képélesség (21)
- Színhőmérséklet (21)
- Zajcsökkentő (22)
- Dinamikus kép (22)
- Gamma korrekció (22)
- Törlés (22)

### 2 Hangszabályozás

- Hangeffektusok (23)
- Magas hangszín/Mély hangszín/Balansz (23)
- Automatikus hangerőszabályzás (23)
- Kettős hang (24)
- Mélysugárzó hangerő (24)
- hangerő (24)
- Kettős hang (24)
- Törlés (24)

### 3 Képszabályozás

- Auto formátum (25)
- Képfarmátum (25)
- Képeltolás (25)
  - F eltolás/V eltolás/Törlés

### 4 Jellemzők

- Economy üzem (26)
- Hangszórók (26)
- Képernyővédő (27)
- AV2 kimenet (27)
- Kép kikapcsolása (27)
- Logó kivilágítás (27)

### 5 Időzítő

- Kikapcsolás időzítő (28)
- Auto Shutoff (28)

### 6 Beállítások

- Auto Start Up (29)
- Nyelv (29)
- Ország (29)
- Automatikus hangolás (30)
- Programhely-átrendezés (30)
- Programnevek (30)
- AV beállítás (31)
  - Címke/Ugrás
- Kézi hangolás (31)
  - Program/Rendszer/Csatorna/Címke/AFT/  
Audio szűrő/Ugrás/Dekóder/Megerősít

### Megjegyzés

Az opciókat a helyzettől függően eltérő módon tudja állítani. Csak azok az opciók jelennek meg, melyeket meg lehet változtatni.

# „Képbeállítás” menü

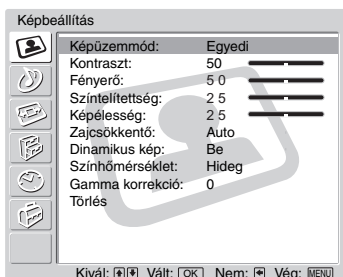

Az alábbi beállításokat választhatja a Képbeállítás menüben. A menüpontok kiválasztásáról olvassa el a „A Menü használata” (19. oldal) című fejezetet.

## Javaslat

Ha a „Képzüemmódban” az „Élénk” vagy a „Normál” beállítást választja ki, akkor a további menüpontok közül csak a „Kontraszt”, „Színárnyalat”, „Zajcsökkentő” és a „Törlés” opciókat használhatja.

## Képzüemmód

Kiválaszthatja a kép üzemmódot

- 1 Az „Képzüemmód” kiválasztásához nyomja le az OK gombot.
- 2 Használja a **↑/↓** gombokat az alábbi kép üzemmódok közötti választáshoz, majd nyomja le az OK gombot.

„Élénk”: növelt kontraszt és képezesség

„Normál”: normál képjellemzők. Otthoni kikapcsolódáshoz javasolt.

„Egyedi”: egyéni beállítások tárolásához

## Javaslat

A kép üzemmód a **ⓘ** gomb többszöri megnyomásával is megváltoztatható.

## Kontraszt/Fényerő/Színtelítettség/Színárnyalat/Képezesség

- 1 Nyomja meg az OK gombot a menüpont kiválasztásához.
- 2 Használja a **←/→** gombokat a kívánt szint beállításához, majd nyomja meg az OK gombot.

## Javaslat

A Színárnyalatot csak NTSC jelbemenetnél lehet változtatni. (pl. egyesült államokbeli videokazetta esetén).

## Színhőmérséklet

- 1 Nyomja meg az OK gombot a „Színhőmérséklet” kiválasztásához.
- 2 Használja a **↑/↓** gombokat a következők egyikének kiválasztásához, majd nyomja meg az OK gombot.

Hideg: kék színű színezet ad a fehérhez.

Normál: a fehér semleges színezete.

Meleg: piros színű színezet ad a fehérhez.

## Zajcsökkentő

A képzaj szintjét tudja csökkenteni (kásás kép), gyenge antenna-jelszint esetén.

- 1** Válassza ki a „Zajcsökkentő”-t az OK gombbal.
- 2** Használja a **↑/↓** vgombokat a következők egyikének kiválasztásához, majd nyomja meg az OK gombot.

Auto: automatikusan csökkenti a képzajt.

Magas/Közepes/Alacsony/Ki: módosítja a zajcsökkentés mértékét.

BNR: csökkenti a darabos kép jelenséget. Ez a funkció a tévékészülékhez csatlakoztatott DVD-lejátszó és MPEG formátumban visszajátszó digitális műholdvevő esetében működik.

## Dinamikus képbeállítás

Növeli a kép kontraszt hatását.

- 1** Válassza ki a „Dinamikus képbeállítás”-t az OK gombbal.
- 2** Használja a **↑/↓** gombokat a „Be” kiválasztásához, majd nyomja meg az OK gombot.

## Gamma korrekció

Beállítja a kép világos és sötét területei közötti egyensúlyt.

- 1** Válassza ki a „Gamma korrekció”-t az OK gombbal.
- 2** Használja a **↑/↓** gombokat a kívánt szint beállításához, majd nyomja meg az OK gombot.

## Törlés

Az összes képbeállítást visszaállíthatja a gyári eredetire.

- 1** Válassza ki a „Törlést” és nyomja le az OK gombot.
- 2** Válassza ki az „OK”-t, majd nyomja meg az OK gombot.

# „Hangszabályozás” menü



Az alábbi beállításokat választhatja a Hangszabályozás menüben. A menüpontok kiválasztásáról olvassa el a „A Menü használata” (19. oldal) című fejezetet.

## Hangeffektusok

- 1 Nyomja le az OK gombot a „Hangeffektusok” kiválasztásához.
- 2 Használja a ↑/↓ gombokat a következő hangeffektusok egyikének kiválasztásához, majd nyomja meg az OK gombot.

Ki: hangeffektusok kikapcsolva.

Természetes: a „BBE High Definition Sound system<sup>\*1</sup>” technológia segítségével a hang tisztaságát részletességét és a hangélményt jelentősen fokozza.

Dinamikus: a „BBE High Definition Sound system” technológia a hangtisztaság és a hanghatás fokozásával növeli az érthetőséget és a zenei hangzást.

Dolby Virtual<sup>\*2</sup>: A TV, saját hangszórói segítségével egy többcsatornás hangszűrőrendszer térhatású hangzását adja vissza.

### Javaslat

- A ↵ gomb többszöri megnyomásával szintén változhat a hangeffektusok között.
- Ha az „Automatikus hangerőszab” opciót aktiválja, a „Dolby virtual” automatikusan „Természetes” állásba kapcsol.

<sup>\*1</sup> A BBE Sound, Inc. engedélyével, USP4638258, 4482866. A „BBE” rövidítés és a BBE szimbólum a BBE Sound, Inc. védjegyei.

<sup>\*2</sup> A Dolby Laboratories engedélyével gyártva. A „Dolby” és a dupla-D  szimbólumok a Dolby Laboratories védjegyei.

## Magas hangszín/Mély hangszín/Balansz

Beállíthatja a magas- és mély hangok arányát, valamint a hangerőegyensúlyt a bal vagy a jobb hangszóró felé tolhatja el.

- 1 Nyomja meg az OK gombot az opció kiválasztásához.
- 2 A ←/→ gombok használatával állítsa be a kívánt értéket, majd nyomja meg az OK gombot.

## Automatikus hangerőszabályzás

Ezzel a beállítással állandó hangerőt érhet el, még a hangerőben bekövetkező ugrások esetén is (pl. a reklámok néha hangosabbak).

- 1 Válassza ki a „Auto hangerőszab” opciót, majd nyomja meg az OK gombot.
- 2 Nyomja meg a ↑/↓ gombokat a „Be” opció kiválasztásához, majd nyomja meg az OK gombot.

### Javaslat

Ha a „Dolby virtual”-t választja a „Hangeffektusok” menüben, az „Automatikus hangerőszabályzás” kikapcsol.

**folytatódik**

## Kettős hang

Beállíthatja a hangsugárzóból hallható sztereó vagy kétnyelvű adáshangot.

- 1 Válassza ki a „Kettős hangot”, majd nyomja meg az OK gombot.
- 2 Használja a **↑/↓** gombokat a következő beállítások egyikének kiválasztásához, majd nyomja meg az OK gombot.

Stereo, Mono: sztereóadáshoz

A/B/Mono: kétnyelvű adás esetén válassza az „A” opciót az 1-es hangcsatornához, a „B” opciót a 2-es hangcsatornához vagy a „Mono” opciót mono csatornához, amennyiben lehetséges.

### Javaslat

Ha a TV készülékhez csatlakoztatott más berendezést hallgat, akkor válassza a „Stereo”, az „A” vagy a „B” opciót a „Kettős hang” beállításnál.

## Mélysugárzó hangerő

A TV beépített mélysugárzójának hangerejét állítja be.

- 1 Válassza ki a „Mélysugárzó hangerő”-t, majd nyomja meg az OK gombot.
- 2 Használja a **←/→** gombokat a kívánt szint beállításához, majd nyomja meg az OK gombot.

## 🔊 Hangerő (Fejhallgató hangereje)

Beállíthatja a fejhallgató hangerejét.

- 1 Nyomja meg az OK gombot a „🔊 Hangerő” kiválasztásához.
- 2 A **←/→** gombok használatával válassza ki a megfelelő szintet, majd nyomja meg az OK gombot.

## 🔊 Kettős hang

A fejhallgatóban sztereó vagy kétnyelvű adás sugárzásának kiválasztása.

- 1 Nyomja meg az OK gombot a „🔊 Kettős hang” kiválasztásához.
- 2 Használja a **↑/↓** gombokat a következő beállítások egyikének kiválasztásához, majd nyomja meg az OK gombot.

Stereo, Mono: sztereó adáshoz

A/B/Mono: kétnyelvű adás esetén válassza az „A” opciót az 1-es hangcsatornához, a „B” opciót a 2-es hangcsatornához vagy a „Mono” opciót mono csatornához, amennyiben lehetséges.

### Rada

- Ha a TV készülékhez csatlakoztatott más berendezést hallgat, akkor válassza a „Stereo”, az „A” vagy a „B” opciót a „🔊 Kettős hang” beállításnál.

## Törlés

Visszaállíthatja a „magas”- és „mély hangszín”, valamint a „balansz” értékét a gyárilag beállítottakra.

- 1 Nyomja meg az OK gombot a „Törlés” kiválasztásához.
- 2 A **↑/↓** gombok használatával válassza ki az „OK”-t, majd nyomja meg az OK gombot.

# „Képszabályozás” menü

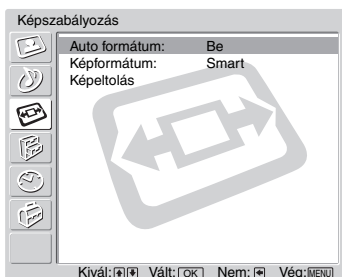

Az alábbi beállításokat választhatja a „Képszabályozás” menüben. A menüpontok kiválasztásáról olvassa el a „A Menü használata” (19. oldal) című fejezetet.

## Auto formátum

Automatikusan beállítja a képernyő formátumát a sugárzott műsornak legkedvezőbb módon.

- 1 Nyomja meg az OK gombot az „Auto formátum” kiválasztásához.
- 2 A **↑/↓** gombok használatával válassza ki az „Be” opciót, majd nyomja meg az OK gombot.

A személyes beállítások megőrzéséhez válassza a „Ki” pontot.

### Javaslat

- Ha az „Auto formátum” menüben ki is választotta az „On” vagy az „Off” pontot, a **⏏** gomb ismételt megnyomásával bármikor módosíthatja a képernyőarányokat.
- Az „Auto formátum” csak PAL, illetve SECAM jelek esetén működik.

## Képfarmátum

A képernyő formátumáról bővebb információkat a 18. oldalon talál.

- 1 Nyomja meg az OK gombot az „Képfarmátum” kiválasztásához.
- 2 A **↑/↓** gombok használatával válasszon a „Smart”, „4:3”, „14:9”, „Zoom” vagy a „Wide” pontok közül (a részletekről a 18. oldalon olvashat), majd nyomja meg az OK gombot.

## Képtololás

Beállíthatja a kép helyzetét a kiválasztott képfarmátumhoz.

- 1 Nyomja meg az OK gombot az „Képtololás” kiválasztásához.
- 2 A **↑/↓** gombok használatával válasszon az alábbiak közül, majd nyomja meg az OK gombot.

F eltolás: a kép függőleges helyzetén változtat.

V eltolás: a kép vízszintes helyzetén változtat.

Törlés: visszaállítja a gyári alapbeállításokat. Ebben az esetben a 3. pont helyett a **↑/↓** gombok segítségével válassza ki az „OK” pontot, majd nyomja meg az „OK” gombot.

- 3 A **↑/↓** gombokat használja a kép függőleges, a **←/→** gombokat pedig a kép vízszintes elhelyezéséhez, majd nyomja meg az „OK” gombot.

### Megjegyzés

A „Képfarmátum” menüpont „4:3” vagy „Wide” beállításánál a „F eltolás” funkció nem használható.

# A „Jellemzők” menü

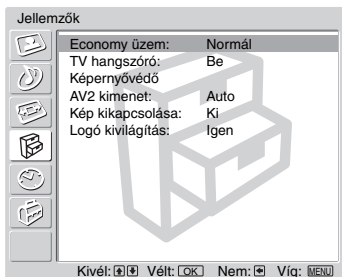

Az alábbi beállítások közül választhat a „Jellemzők” menüben. A menüpontok kiválasztásáról olvassa el a „A Menü használata” (19. oldal) című fejezetet.

## Economy üzem

Ezzel a beállítással csökkentheti készüléke energiafogyasztását.

- 1 Válassza ki az „Economy üzem” opciót, majd nyomja meg az OK gombot.
- 2 A **↑/↓** gombokkal válassza ki a „Csökkent” opciót, majd nyomja meg az OK gombot.

## Hangszóró

Ezzel a beállítással ki-, illetve bekapcsolhatja a TV beépített hangszóróit.

- 1 Válassza ki a „TV hangszóró” opciót, majd nyomja meg az OK gombot.
- 2 A **↑/↓** gombokkal válassza ki a „Ki” vagy „Be” opciót, majd nyomja meg az OK gombot.

Be: a készülék hangja a beépített hangszórókon keresztül hallható.

Ki: a tv hangszórók kikapcsolnak, így a hangot a  külső audio komponens kimenetre kötött készüléken keresztül hallgathatja.

## Képernyővédő

Ezzel a beállítással ki-, illetve bekapcsolhatja a TV Képernyővédő funkcióját, mellyel csökkentheti a képbeégést.





- 1 Válassza ki a „Képernyővédő” opciót, majd nyomja meg az OK gombot.
- 2 A **↓/↑** gombokkal válassza ki a „All White” vagy az „Orbit” opciót, majd nyomja meg az OK gombot.

All White: Csökkenti a képbeégést. A képernyővédő működésének felfüggesztéséhez nyomjon meg egy tetszőleges gombot a távvezérlőn (kivéve a **↵** +/- gombokat).

Orbit: a kép szabályos időközönként kismértékben eltolódik, ami segít a képbeégés csökkentésében.

A **↑/↓** gombokkal válassza ki az „Igen”-t vagy a „Nem”-et, majd nyomja meg az OK gombot.



## AV2 kimenet



A kimenő jeleket a TV hátoldalán található /→2 jelű aljzatra irányítja. Ha videomagnóját vagy egyéb felvételre alkalmas berendezését a /→2 aljzatra csatlakoztatja, akkor jeleket vehet fel vele a TV más aljzataira csatlakoztatott készülékekről.



- 1** Válassza ki az „AV2 Output” opciót, majd nyomja meg az OK gombot.
- 2** A  gombokkal válasszon az alábbiak közül, majd nyomja meg az OK gombot.

Auto: a képernyőn látható jeleket küldi el kimenő jelként.

TV: az antennán keresztül érkező jeleket küldi el kimenő jelként

AV1: az /→1 aljzaton keresztül érkező jeleket küldi el kimenő jelként.



AV3: az /→3 aljzaton keresztül érkező jeleket küldi el kimenő jelként.

AV6: az 6/S→6 aljzaton keresztül érkező jeleket küldi el kimenő jelként.

## Kép kikapcsolása

Kikapcsolja a képet. A hangot a kép nélkül továbbra is hallhatja.

- 1** Az „OK” gomb megnyomásával válassza ki a „Kép kikapcsolása” opciót.
- 2** A  gombokkal válassza a „Be” opciót, majd nyomja meg az OK gombot.

A TV (elején) a  (Kép kikapcsolása) kijelző zölden világít. A kép visszaállításához nyomjon meg egy tetszőleges gombot (kivéve a  +/- és a  gombokat).

## Logó kivilágítás

Kivilágítja a TV elején található SONY logót.

- 1** Az „OK” gomb megnyomásával válassza ki a „Logó kivilágítás” opciót.
- 2** A  gombokkal válassza ki az „Igen” opciót, majd nyomja meg az OK gombot.



# Az „Időzítő” menü

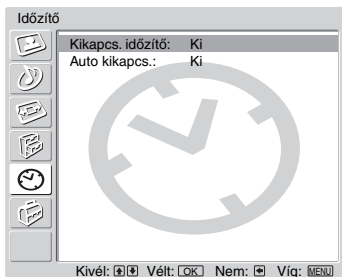

Az alábbi beállítások közül választhat az „Időzítő” menüben. A menüpontok kiválasztásáról olvassa el a „A Menü használata” (19. oldal) című fejezetet.

## Kikapcsolás időzítő

Beállít egy olyan időtartamot, amely után a TV automatikusan készenléti állapotba kapcsol.

- 1** Az „OK” gomb megnyomásával válassza ki a „Kikapcs. időzítő” pontot.
- 2** A **↑/↓** gombokkal válassza ki a kívánt időtartamot („30 perc”/„60 perc”/„90 perc”/„120 perc”), majd nyomja meg az OK gombot.

A TV elején az **⏸** (Időzített kikapcsolás) kijelzője narancssárgán világít.

### Javaslat

- Az időzített kikapcsolás funkciót a **⏸** ismételt megnyomásával is beállíthatja.
- Ha ki-, azután újra bekapcsolja a TV-t, az „Időzített kikapcsolás” funkció kikapcsolt állapotba áll vissza.
- Egy perccel azelőtt, hogy a TV készenléti üzemmódba kapcsol, a képernyőn az „Időzített kikapcsolás hamarosan a végére ér. A készülék ki fog kapcsolni.” felirat jelenik meg.
- Ha megnyomja a **⏸**/? gombot, a készenléti módba kapcsolásig hátralévő idő megjelenik a képernyőn..

## Auto Shutoff

Úgy állítja be a készüléket, hogy az automatikusan készenléti üzemmódba kapcsol, amennyiben olyan csatlakoztatott készüléket választ ki jelforrásként, ahonnan nem érkezik bejövő jel.

TV üzemmódban az Auto Shutoff funkció mindig bekapcsolt állapotban van.

- 1** Az „OK” gomb megnyomásával válassza az „Auto Shutoff” pontot.
- 2** A **↑/↓** gombok használatával válassza a „Be” pontot, majd nyomja meg az OK gombot.

# A „Beállítás” menü

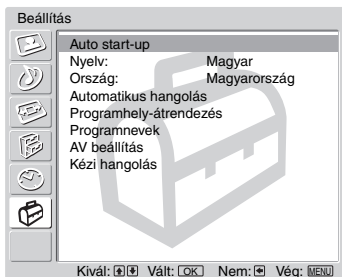

Az alábbi beállítások közül választhat a Beállítás menüben. A menüpontok kiválasztásáról olvassa el a „A Menü használata” (19. oldal) című fejezetet.

## Auto Start Up

Elindítja az „első üzem menüt” a nyelv, az ország/régió kiválasztásához, valamint az összes fogható csatorna beállításához. Általában erre a műveletre nincs szükség, mivel a TV legelső üzembe helyezésekor a nyelv és az ország/régió beállítása, valamint a fogható csatornák behangolása már megtörténik (14. oldal). Ez az opció azonban lehetőséget nyújt arra, hogy a folyamatot újra elvégezhesse (pl. újrhangolhatja a TV-t költözés után).

- 1 Az „OK” gomb megnyomásával válassza a „Auto Start Up” pontot.
- 2 Az „OK” gomb megnyomásával válassza az „Igen”-t.  
A Nyelv menü jelenik meg a képernyőn.
- 3 Kövesse a „7: Nyelv és ország/régió kiválasztása” (13. oldal) és a „8: TV automatikus hangolása” (14. oldal) lépéseket.

## Nyelv

Kiválaszthatja, hogy a menü milyen nyelven jelenjen meg.

- 1 Válassza ki a „Nyelv” opciót, majd nyomja meg az OK gombot.
- 2 A ↑/↓ gombokkal válassza ki a használni kívánt nyelvet, majd nyomja meg az OK gombot.  
Minden menü a kiválasztott nyelven fog megjelenni.

## Ország

Az opció segítségével kiválaszthatja az országot vagy régiót, ahol a TV-t üzemelteti.

- 1 Válassza ki az „Ország” opciót, majd nyomja meg az OK gombot.
- 2 A ↑/↓ gombokkal válassza ki az országot vagy régiót, ahol a készüléket üzemelteti, majd nyomja meg az OK gombot.  
Ha a lista nem tartalmazza a kívánt országot vagy régiót, válassza a „-” szimbólumot.

## Automatikus hangolás

Behangolja és tárolja az összes elérhető tv-csatornát.

Ha a készülék üzembe helyezésekor megtörtént a csatornák behangolása, nem szükséges ezt a műveletet elvégezni (14. oldal). Ez az opció lehetőséget nyújt a hangolás megismétlésére, amire szüksége lehet költözéskor vagy újonnan indított tv-csatorna megkeresésekor.

- 1** Válassza ki az „Automatikus hangolás” opciót, majd nyomja meg az OK gombot.
- 2** Kövesse a „8: A tévékészülék automatikus hangolása” részben, az 1-es pontban leírtakat (14. oldal).

Amint az összes csatorna tárolása megtörtént, a készülék normál üzemmódba vált.

## Programhely-átrendezés

Az opció segítségével módosíthatja a készülék által tárol tv-csatornák megjelenési sorrendjét.

- 1** Válassza ki a „Programhely-átrendezés” opciót, majd nyomja meg az OK gombot.
- 2** A **↑/↓** gombok segítségével, válassza ki azt a csatornahelyet, amelyet át kíván helyezni, majd nyomja meg az OK gombot.
- 3** A **↑/↓** gombok segítségével válassza meg az új pozíciót, majd nyomja meg az OK gombot.

További csatornák áthelyezéséhez ismétlje meg a 2-es és 3-as pontban leírtakat.

## Programnevek

Ezzel a funkcióval elnevezheti a tárolt programhelyeket (a név maximum öt betűből vagy számból állhat). A programnév a csatorna kiválasztásakor fog megjelenni. A programnevek többnyire automatikusan jönnek létre, a Teletext információi alapján (amennyiben elérhető).

- 1** Válassza ki a „Programnevek” opciót, majd nyomja meg az OK gombot.
- 2** A **↑/↓** gombok segítségével válassza ki az átnevezendő csatornahelyet, majd nyomja meg az OK gombot.
- 3** A **↑/↓/←/→** gombok segítségével válassza ki a megfelelő betűt vagy számot (a „□” szimbólumot szóköz beszúrásához) majd nyomja meg az OK gombot.

### Amennyiben rossz karaktert nyomott meg

A **↑/↓/←/→** gombok segítségével válassza ki a **☒/☒** opciót és nyomja meg az OK gombot ismételten az elrontott karakter kijelöléséhez. Ezután a **↑/↓/←/→** gombok segítségével válassza ki a megfelelő karaktert, majd nyomja meg az OK gombot.

- 4** Ismétlje meg a 3-as pontban leírtakat, amíg a programnév elkészül.
- 5** A **↑/↓/←/→** gombok segítségével válassza ki a „Vége” opciót, majd nyomja meg az OK gombot.

## AV beállítás

Végezze el a következő műveleteket.















- 1** Válassza ki az „AV beállítás” opciót, majd nyomja meg az OK gombot.
- 2** A **↑/↓** gombok segítségével válassza ki a bemeneti-jelforrást, majd nyomja meg az OK gombot.
- 3** A **↑/↓** gombok segítségével válassza ki a kívánt opciót, majd nyomja meg az OK gombot.













Művelet	Leírás
<b>Címke</b>	Elnevezheti a tv-készülékhez oldalt vagy az előlapon csatlakoztatott külső berendezéseket. A név az eszköz jelének kiválasztásakor rövid ideig megjelenik a képernyőn. A <b>↑/↓</b> gombok segítségével válassza ki a következő opciók egyikét, majd nyomja meg az OK gombot. Készülékek nevei: A gyárilag beállított nevek közül választhat. Módosít: egyedi elnevezéseket hozhat létre, a „Programnevek” 3–5. pontja alapján (30. oldal).
<b>Ugrás</b>	A <b>↑/↓</b> gombok segítségével a bemenő jelforrás kiválasztásakor átugorja azokat a jelforrásokat, melyek nincsenek csatlakoztatva egyik készülékhez sem. Miután kiválasztotta ezt a lehetőséget, nyomja meg az OK gombot.

## Kézi hangolás

A „Címke”/,„AFT”/,„Audio szűrő”/,„Ugrás”/,„Dekóder” opciók kiválasztása előtt jelölje ki a csatornaszámot, a PROG +/- gombokkal. Nem választhat ki olyan csatornát, melyet megjelölt átlépésre az „Ugrás” opciónál (33. oldal).

- 1** Válassza ki a „Kézi hangolás” opciót, majd nyomja meg az OK gombot.
- 2** A **↑/↓** gombok segítségével válassza ki a következő beállítások egyikét, majd nyomja meg az OK gombot.

Művelet	Leírás
Hangolás	Kézzel állíthatja be a programcsatornákat.
Rendszer	1  gombokkal válassza ki a „Hangolás” opciót majd nyomja meg az OK gombot.
Csatorna	2  gombok segítségével válassza ki a tárolási pozíciót (memóriahelyet) (videomagnó esetén a „0” memóriahelyet válassza). Ezután nyomja meg a  .
	3  gombokkal válassza ki a „Rendszer” opciót, majd nyomja meg az OK gombot.
	<b>Megjegyzés</b> Az alábbi menüpont elérhetősége a „Ország” menüpontban (29. oldal) kiválasztott országtól függ.
	4 A  gombokkal válasszon az alábbi műsorsugárzási rendszerek közül, majd nyomja meg a  gombot. B/G: nyugat-európai országok, D/K: kelet-európai országok, I: Nagy Britannia, L: Franciaország esetében.
	5 A  gombokkal válassza ki a „Csatorna” opciót, majd nyomja meg az OK gombot.
	6 gombokkal válassza ki az „S”  (kábelcsatornákhöz) vagy a „C”-t (földi sugárzású csatornákhöz), majd nyomja meg a  gombot.
	7 Hangolja be a csatornákat a következők szerint: <b>Amennyiben nem ismeri a csatorna számát (frekvenciáját)</b> A  gombok segítségével keresse meg a következő elérhető csatornát. Ha a készülék megtalálta a csatornát, a keresés befejeződik. A keresés folytatásához használja a  gombokat.
	<b>Amennyiben ismeri a csatorna számát</b> A számgombok segítségével adja meg a kívánt programcsatorna vagy a videomagnó csatornájának számát.
	8 A tároláshoz nyomja meg az OK gombot.
	9 A „Megerősítés”-hez nyomja meg a  gombot, majd az OK gombot.
	10 Az „OK” kiválasztásához nyomja meg a  gombot, majd az OK gombot.
	Ismételje meg a fenti lépéseket az összes többi csatorna beállításához.
Címke	Elnevezheti a tárolt programhelyeket (a név maximum öt betűből vagy számból állhat). A programnév a csatorna kiválasztásakor fog megjelenni. 1 Kövesse a „Programnevek” fejezet 3–5. pontjait. (30. oldal) 2 A „Megerősítés”-hez nyomja meg a  gombot, majd az OK gombot. 3 Az „OK” kiválasztásához nyomja meg a  gombot, majd az OK gombot.

Művelet	Leírás
<b>AFT</b>	<p>Alapesetben az automatikus finomhangolás (AFT) megtalálta a lehető legjobb minőségű képet, azonban ha Ön kézzel kívánja beállítani a készüléket a jobb képminőség érdekében, itt megteheti.</p> <ol style="list-style-type: none"> <li>1 A  gombokkal állítsa be a finomhangolást -15 és +15 között, majd nyomja meg az OK gombot</li> <li>2 Az „OK” kiválasztásához nyomja meg a  gombot, majd az OK gombot.</li> </ol> <p>Az automatikus finomhangolás értékeinek visszaállításához válassza az „On” opciót az első lépésnél.</p>
<b>Audio szűrő</b>	<p>Ha a monóban sugárzott műsorok hangja torz, az alábbiak szerint javíthatja a hangminőséget. Előfordulhatnak olyan, szabványostól eltérő jellel sugárzott műsorok, melyek hangtorzítást vagy szakaszos hangkiesést okozhatnak mono műsorok esetén. Audio szűrő opcióval csökkentheti az ilyen torzítást.</p> <ol style="list-style-type: none"> <li>1 A  gombok segítségével válassza ki az „Alacsony” vagy a „Magas” opciót, majd nyomja meg az OK gombot. Amennyiben nem tapasztal torz hangot, javasolt ezt az opciót a gyári beállításon („Ki”) hagyni.</li> <li>2 A „Megerősít” opció kiválasztásához nyomja meg a  gombot, majd az OK gombot.</li> <li>3 Az „OK” kiválasztásához nyomja meg a  gombot, majd az OK gombot.</li> </ol> <p><b>Megjegyzés</b> Az „Alacsony” vagy a „Magas” opció kiválasztásával a sztereó és kettős hangú műsorok vétele nem lehetséges.</p>
<b>Ugrás</b>	<p>Beállíthatja, hogy a PROG +/- gombbal történő csatornaválasztás esetén a készülék mely programhelyeket ugorja át. (Az átugráásra kijelölt csatornákat továbbra is elérheti a számgombok segítségével.)</p> <ol style="list-style-type: none"> <li>1 A  gombok segítségével válassza ki az „Igen” opciót, majd nyomja meg az OK gombot.</li> <li>2 A „Megerősít” opció kiválasztásához nyomja meg a  gombot, majd az OK gombot.</li> <li>3 Az „OK” kiválasztásához nyomja meg a  gombot, majd az OK gombot.</li> </ol> <p>Egy átugrott csatorna visszaállításához válassza a „Nem” opciót az első lépésnél.</p>
<b>Dekóder</b>	<p>Ha a megtekintett és felvett adás zavaros, akkor csatlakoztasson egy dekódert a  2 Scart aljzathoz közvetlenül vagy videomagnón keresztül.</p> <p><b>Megjegyzés</b> Lehetséges, hogy ez az opció az „Ország/régió” (29. oldal) menüben beállított országtól függően nem elérhető.</p> <ol style="list-style-type: none"> <li>1 A  gombok segítségével válassza ki a „Be”-t, majd nyomja meg az OK gombot.</li> <li>2 A „Megerősít” kiválasztásához nyomja meg a  gombot, majd az OK gombot.</li> <li>3 Az „OK” kiválasztásához nyomja meg a  gombot, majd az OK gombot.</li> </ol> <p>E funkció későbbi kikapcsolásához ismétlje meg a fenti műveletet, és válassza a „Ki” beállítást az 1-es pontban.</p>

# Tetszőleges készülék csatlakoztatása

Az alábbi utasításokat követve külső komponensek széles skáláját csatlakoztathatja tévékészülékéhez. A csatlakozókábelek nem tartozékok.

## Csatlakoztatás a TV oldalsó csatlakozópanelére

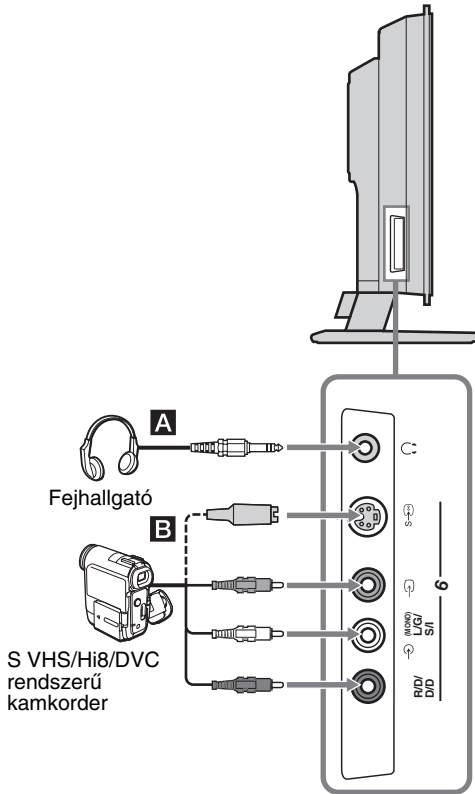

### Csatlakoztatott készülék

### Mód

Fejhallgató **A** Csatlakoztassa a aljzatra, ha a TV hangját fejhallgatóval kívánja hallgatni.

S VHS/Hi8/DVC rendszerű kamkorder **B** Csatlakoztassa az S-videó aljzatra vagy a S-videó aljzatra és az audioaljzatra. A zavaros kép elkerülése érdekében ne csatlakoztasson külső eszközt egyszerre a videoaljzatra és az S-videó aljzatra. Mono eszköz csatlakoztatásakor használja az L/G/S/I aljzatot, és állítsa át a „Kettős hang”-ot „A”-ra. (24. oldal)

## Csatlakoztatás a TV hátsó csatlakozópanelre

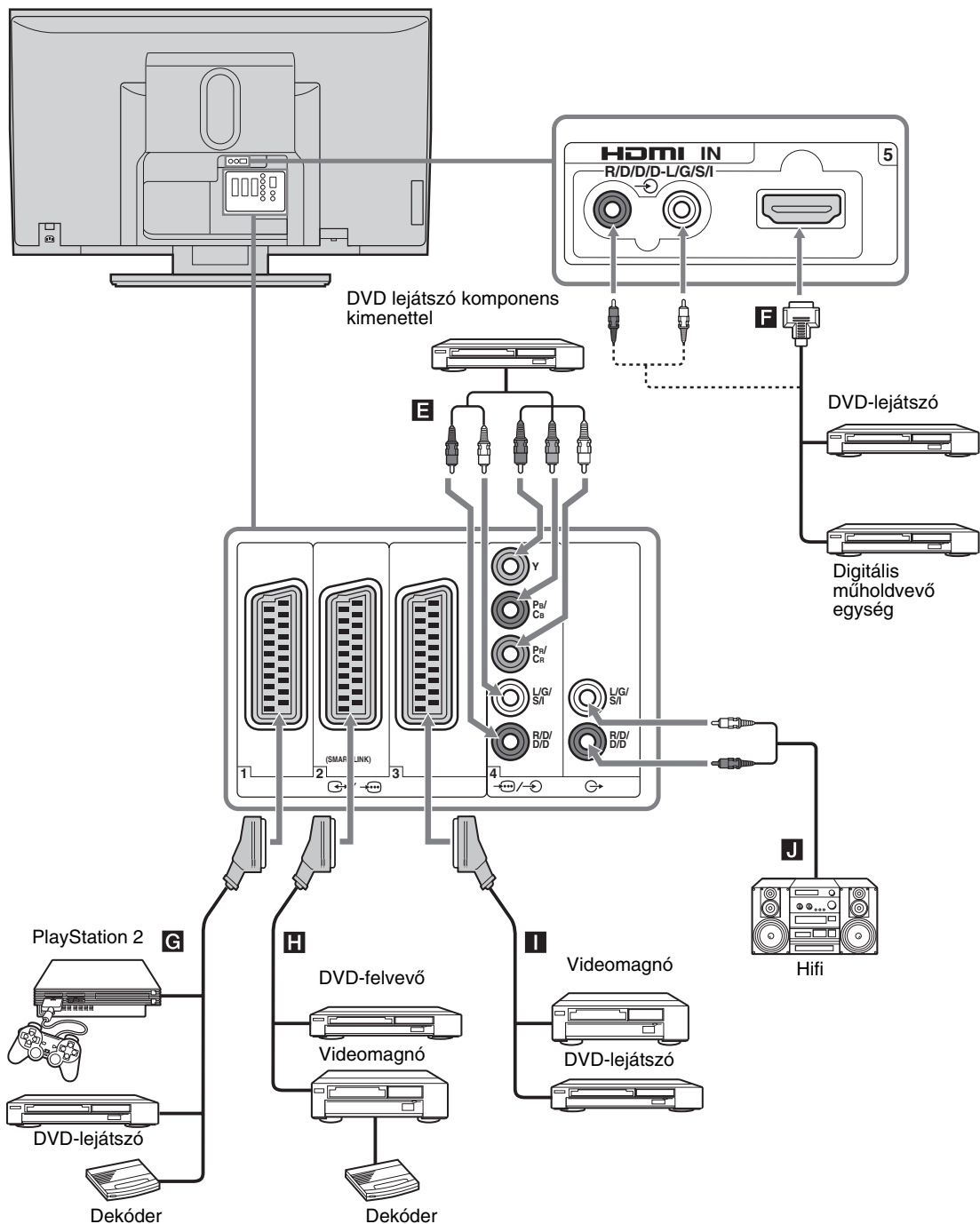

Tetszőleges készülék használata

folytatódik



## Csatlakoztatott készülék

### Mód

DVD lejátszó, komponens kimenettel **E**

Csatlakoztassa az eszközt a komponens és az /4 audio aljzatokhoz. Az 576p formátumú jelet tartalmazó komponens jel és az audiojel a DVD lejátszóból érkezik.

Digitális műholdvevő egység vagy DVD lejátszó **F**

Ha az eszköz rendelkezik HDMI aljzattal, akkor a HDMI IN 5 aljzathoz csatlakoztassa. A digitális video és audio jelek a digitális műholdvevő egységből érkeznek. Ha az eszköz rendelkezik DVI aljzattal, de HDMI aljzattal nem, csatlakoztassa a DVI aljzathoz egy DVI-HDMI adapteren keresztül (külön megvásárolható), és csatlakoztassa az eszköz audio kimeneteit a HDMI IN 5 audio bemeneti aljzatokhoz. Az eszközökből digitális video és analóg audio jelek érkeznek.

„PlayStation 2”, DVD lejátszó vagy dekóder **G**

Csatlakoztassa a 1 Scart aljzathoz. Amikor a dekódert csatlakoztatja, a TV vevő által vett kódolt jelek kerülnek a dekóderbe, majd a dekódolt jelek kerülnek ki a dekóderből. Ilyen esetben, ha az „AV2 Kimenet” pontban a „TV” lehetőséget állította be, megfelelő módon dekódolt jeleket fog kapni (27. oldal).

DVD felvevő vagy SmartLink technológiát támogató videomagnó **H**

Csatlakoztassa a 2 Scart aljzathoz. A SmartLink egy TV és a videomagnó/DVD lejátszó közötti közvetlen kapcsolat. A SmartLinkkel kapcsolatos további információkról a videomagnó vagy a DVD felvevő kezelési útmutatójában talál további információkat.

Videomagnó **I**

Részletek a 11. oldalon.

Hifi készülék **J**

Csatlakoztassa az audio kimenet  aljzatára, ha a TV hangját a Hifi berendezésen keresztül kívánja hallgatni. A TV beépített hangszóróinak kikapcsolásához a „TV hangszóró” opcióra alkalmazza a „Ki” beállítást. (26. oldal)



# A távvezérlő programozása

Ez a távvezérlő Sony TV-k, a legtöbb Sony DVD lejátszó, videomagnó és kiegészítő eszközök (DAV, DTT vevő, Házimozi, stb.) vezérlésére készült. Ha más gyártók videomagnóit és DVD lejátszóit (és a Sony egyes videomagnóit, DVD lejátszóit és kiegészítő termékeit) is vezérelni szeretné, végezze el a következő folyamatot a távvezérlő beprogramozásához.

## Megjegyzés

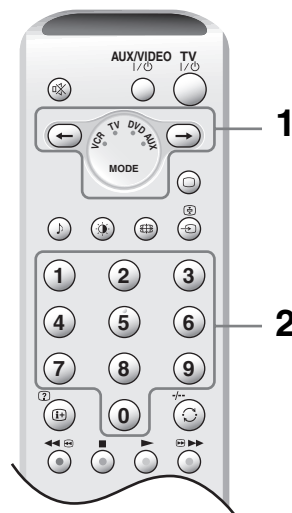
Mielőtt hozzáfog, keresse ki a DVD lejátszójának, videomagnójának vagy egyéb kiegészítő eszközének típusához tartozó háromjegyű kódot a „Gyártói kódok jegyzékéből”, a 37. oldalon.



- 1 A videomagnó és a DVD lejátszó programozása:**  
Nyomja meg és tartsa lenyomva körülbelül hat másodpercen keresztül a  gombot, amíg a videomagnó és a DVD lejátszó jele zölden kezd villogni.  
**A Sony kiegészítő eszközeinek programozásához:**  
Nyomja meg és tartsa lenyomva körülbelül hat másodpercen keresztül a  gombot, amíg az AUX jel zölden kezd villogni.
- 2** Miközben a berendezésnek megfelelő fények villognak, a számgombok segítségével üsse be a készüléke típusának megfelelő kód mindhárom számjeggyel (38. oldal). A zöld fény egy pillanatra felvillog.
- 3** Kapcsolja be a készülékét, és győződjön meg az alábbi fő funkciók működéséről.  
▶ (lejátszás), ■ (állj), ◀◀ (gyorscsévézés vissza), ▶▶ (gyorscsévézés előre), csatornaválasztás mind a videomagnó, mind a DVD lejátszó esetében, és MENÜ, valamint ↑/↓/←/→ gombok működése a DVD lejátszó esetében.  
**Ha a készüléke nem működik, vagy ha egyes funkciók nem működnek**  
A megfelelő kódot üsse be, vagy próbálja a típus listájában soron következő kódot. A lista azonban nem minden típusra, és a típusokon belül nem minden modellre tartalmaznak adatot.

## Javaslat

Az elemtartó rekesz fedelének belső oldalán egy címke található, melyre feljegyezheti a készülékének típusához tartozó kódokat.

## Gyártói kódok jegyzéke

Nem minden típusra, és a típusokon belül nem minden modellre tartalmaz adatot.

### Videomagnó márkalista

Márka	Kód
SONY (VHS)	301, 302, 303, 308, 309, 362
SONY (BETA)	303, 307, 310
SONY (DV)	304, 305, 306
AIWA	325, 331, 351
AKAI	326, 329, 330
DAEWOO	342, 343
GRUNDIG	358, 355, 360, 361, 320, 351, 366
HITACHI	327, 333, 334
JVC	314, 315, 322, 344, 352, 353, 354, 348, 349
LG	332, 338
LOEWE	358, 355, 360, 361, 320, 351
MATSUI	356, 357
ORION	328
PANASONIC	321, 323
PHILIPS	311, 312, 313, 316, 317, 318, 358, 359, 363, 364
SAMSUNG	339, 340, 341, 345
SANYO	335, 336
SHARP	324
THOMSON	319, 350, 365
TOSHIBA	337

### DVD márkalista

Márka	Kód
SONY	001, 029, 030, 036, 037, 038, 039, 040, 041, 042, 043, 044, 053, 054, 055
AIWA	021
AKAI	032
DENON	018, 027, 020, 002
GRUNDIG	009, 028, 023, 024, 016, 003
HITACHI	025, 026, 015, 004, 035

Márka	Kód
JVC	006, 017
KENWOOD	008
LG	015, 014, 034
LOEWE	009, 028, 023, 024, 016, 003
MATSUI	013, 016
ONKYO	022, 033
PANASONIC	018, 027, 020, 002, 045, 046, 047
PHILIPS	009, 028, 023, 024, 016, 003, 031
PIONEER	004, 050, 051, 052
SAMSUNG	011, 014
SANYO	007
SHARP	019, 027
THOMSON	012
TOSHIBA	003, 048, 049
YAMAHA	018, 027, 020, 002

### Kiegészítő Sony rendszerek márkalistája

DVD Házimozi rendszerek

Márka	Kód
SONY (DAV)	500, 501, 502

Házimozi rendszerek

Márka	Kód
SONY	504, 505

AV vevőegység

Márka	Kód
SONY	505, 506, 507, 508

Digitális földi vevőegység

Márka	Kód
SONY	503

# Minőségtanúsítás

A forgalomba hozó tanúsítja, hogy a KE-W50A10E típusú színes PDP TV a 2/1984. (III. 10.) IpM-BkM. számú rendeletében előírtak szerint megfelel a következő műszaki jellemzőknek.

## Megjelenítő egység:

Hálózati áramforrás:

220–240 V, 50/60 Hz váltakozó feszültség

Képtárló mérete:

50 hüvelyk, kb. 127 cm képtárló

Felbontás:

1366 oszlop (vízszintesen) × 768 sor (függőlegesen)

Teljesítményfelvétel:

330 W

Készenléti teljesítményfelvétel:

0,6 W vagy kevesebb

Méretek (szé × ma × mé):

Állvánnyal: kb. 1366 × 870 × 360 mm

Állvány nélkül: kb. 1366 × 789 × 89 mm

Tömeg:

Állvánnyal: kb. 67,5 kg

Állvány nélkül: kb. 52 kg

## Megjelenítő rendszer:

PDP (plazma megjelenítő) panel

## TV képrendszer:

Az üzemeltetési országtól függően B/G/H, D/K, L, I

## Színrendszer:

PAL, SECAM, NTSC 3.58, 4.43 (csak videó bemenetről)

## Antenna:

75 ohmos külső aljzat VHF/UHF részére

## Csatorna lefedettség:

VHF: E2–E12

UHF: E21–E69

CATV: S1–S20

HYPER:S21–S41

D/K: R1–R12, R21–R69

L: F2–F10, B–Q, F21–F69

I: UHF B21–B69

## Csatlakozók:

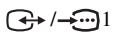

21 érintkezős Scart aljzat (CENELEC szabvány), audio/ videó és RGB bemenet, TV audio/videó kimenet.

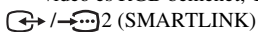

21 érintkezős Scart aljzat (CENELEC szabvány), audio/ videó és RGB bemenet, választható audio/videó kimenet és SmartLink illesztőegység.

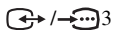

21 érintkezős Scart aljzat (CENELEC szabvány), audio/ videó és RGB bemenet, és a képernyőn aktuálisan megjelenő jelek audio/videó kimenete.



Y: 1 Vp-p, 75 Ω, 0,3 V negatív szinkr.

PB/CB: 0,7 Vp-p, 75 Ω

PR/CR: 0,7 Vp-p, 75 Ω



4 Audio bemenet (RCA csatlakozó)

500 mVrms

Impedancia: 47 kΩ

HDMI IN 5

Videó: 1080i, 720p, 576p, 576i, 480p, 480i

Audio: Kétsatornás lineáris PCM

32, 44,1 és 48 kHz, 16, 20 és 24 bit,

vagy analóg audio bemenet (RCA csatlakozó)



6 S-videó bemenet (4 érintkezős mini DIN)



6 Videó bemenet (RCA csatlakozó)



6 Audio bemenet (RCA csatlakozók)



Audio kimenet (bal/jobb) (RCA csatlakozó)



Fejhallgató csatlakozó

## Hangkimenet:

25W + 25W + 50 W (Mélylégcső)

## Mellékelt tartozékok:

- Távvezérlő RM-EA001 (1 db)
- Két darab AA méretű elem (R6 típus) (2 db)
- Antenna csatlakozóvezeték (1 db)
- Hálózati csatlakozóvezeték (C-6 típus) (1 db)
- Kötegelő pánt (1db) és csavar (1 db)
- Hálózati csatlakozódugó-rögzítő (1 db)
- Hálózati csatlakozóvezeték-rögzítő (1db)
- Tisztítókendő (1 db)

## Külön megvásárolható tartozékok:

- SU-PW3M falra rögzítő készlet
- TV állvány SU-PF3L



A műszaki adatok és a kivitel előzetes bejelentés nélkül megváltozhatnak.

# Hibaelhárítás

Győződjön meg róla, hogy a  (készenléti üzemmód) kijelző pirosan villog.

## Villogás esetén





A belső hibakereső üzemmód aktív.

- 1 Számolja meg, hogy a két másodperces szünetek között a  (készenléti üzemmód) kijelző hányszor villan fel. Például, a kijelző háromszori felvillanását két másodperc szünet követi, majd újabb három felvillanás.
- 2 A TV kikapcsolásához nyomja meg TV (jobb) oldalán a  gombot, húzza ki a hálózati csatlakozót a konnektorból, és értesítse Sony kereskedőjét vagy a Sony márkaszervizt a kijelzőn tapasztalt jelenségről (a felvillanások számáról).

## Ha nincs villogás

- 1 Ellenőrizze az alábbi táblázat bejegyzéseit.
- 2 Ha a hiba továbbra is fennáll, készüléke javítási munkáit illetően forduljon szakemberhez.

## Kép

Probléma	Lehetséges megoldások
Nincs kép (a kép sötét) és nincs hang.	<ul style="list-style-type: none"><li>• Ellenőrizze az antenna csatlakozást.</li><li>• Csatlakoztassa az egységet a hálózati aljzathoz, majd nyomja meg a  gombot a készülék jobb oldalán.</li><li>• Ha a  (Készenléti/Időzítő) jelző pirosan világít, nyomja meg a TV  gombot a távvezérlőn.</li></ul>
Nincs kép vagy nincs menü információ arról az eszközről, melyet a Scart aljzathoz csatlakoztatott.	<ul style="list-style-type: none"><li>• Ellenőrizze, hogy az opcionális eszköz bekapcsolt állapotban van, majd nyomja meg távvezérlőn a / gombot többször addig, amíg a megfelelő bemeneti jel meg nem jelenik a képernyőn.</li><li>• Ellenőrizze a csatlakozást az opcionális eszköz és a TV készülék között.</li></ul>
Torzult kép	<ul style="list-style-type: none"><li>• Ellenőrizze, hogy valamely csatlakoztatott készülékek nem a TV előlapjánál vagy oldalánál lett elhelyezve. Amikor opcionális készülékeket csatlakoztat, mindig hagyjon helyet az eszköz és a TV készülék között.</li><li>• Csatornaváltás vagy teletext kiválasztása közben kapcsoljon ki minden olyan eszközt, amely a műsorvevő egység hátoldalán található Scart aljzathoz került csatlakoztatásra.</li></ul>
Dupla kép vagy szellemkép	<ul style="list-style-type: none"><li>• Ellenőrizze az antenna/kábeltvé csatlakoztatásokat.</li><li>• Ellenőrizze az antenna helyzetét és irányát.</li></ul>
Csak háttérzaj jelenik meg a kijelzőn	<ul style="list-style-type: none"><li>• Ellenőrizze, hogy az antenna nem törött vagy hajlott.</li><li>• Ellenőrizze, hogy az antenna nem érte-e el élettartamának végét (3–5 év általában, tenger közelében 1–2 év).</li></ul>
Pontozott sorok vagy sávok	<ul style="list-style-type: none"><li>• Tartsa a készüléket távol olyan elektromos zajok forrásától, mint például autók, motorbiciklik vagy hajszárítók.</li><li>• Ellenőrizze, hogy az antenna csatlakoztatva van a mellékelt antennacsatlakozó vezetékkel.</li><li>• Az antennavezetékét helyezze távol bármely más vezetéktől.</li><li>• Ne használjon 300 ohmos kéteres vezetékét, mert ez interferenciát okozhat.</li></ul>
A kép zajos TV csatorna megtekintése közben.	<ul style="list-style-type: none"><li>• A menürendszer használatával válassza ki a „Kézi hangolás” opciót a „Beállítás” menüben, majd állítsa be az „AFT” (Automatikus finomhangolás) értéket a jobb képminőség elérése érdekében (32. oldal).</li><li>• A menürendszer használatával állítsa be az „Zajcsökkentő” opciót a „Képbeállítás” menüben a képzaj csökkentése érdekében (22. oldal).</li></ul>
Csíkozódó kép videomagnóról történő lejátszás vagy felvétel közben	<ul style="list-style-type: none"><li>• Videofej interferencia. Helyezze a videomagnót távolabb a TV készüléktől.</li><li>• Hagyjon legalább 30 centiméter helyet a videomagnó és a TV megjelenítő egység között a zavar elkerülése érdekében.</li><li>• Ne helyezze a videomagnót a készülék előlapjához vagy oldalához.</li></ul>

<b>Probléma</b>	<b>Lehetséges megoldások</b>
Néhány apró fekete vagy/és színes pont található a kijelzőn	<ul style="list-style-type: none"> <li>A megjelenítő egység kijelzője kis pontokból áll. Ezek a kis fekete vagy/és színes pontok (pixelek) nem utalnak hibára.</li> </ul>
Nincs szín egy színes műsoron	<ul style="list-style-type: none"> <li>A menü segítségével válassza ki a „Képbeállítás” menüpontot, majd ott a „Törlés” opciót a gyári értékek visszaállításához (22. oldal).</li> </ul>
Színhibás vagy fekete-fehér kép → 4 Y, PB/CB, PR/CR bemenet esetén	<ul style="list-style-type: none"> <li>Ellenőrizze az → 4 Y, PB/CB, PR/CR aljzatok csatlakozásainak sorrendjét.</li> <li>Bizonyosodjon meg arról, hogy az → 4 Y, PB/CB, PR/CR RCA csatlakozók helyesen illeszkednek az aljzataikba.</li> </ul>

## Hang

<b>Probléma</b>	<b>Lehetséges megoldások</b>
A kép tökéletes, de nincs hang	<ul style="list-style-type: none"> <li>Nyomja meg a <math>\triangleleft</math> +/- vagy a <math>\otimes</math> (némítás) gombot a távvezérlőn.</li> <li>Ellenőrizze, hogy a „TV hangszóró” opció beállításánál a „Be” lehetőséget választotta a „Jellemzők” menüben (26. oldal).</li> </ul>
A hang zajos	<ul style="list-style-type: none"> <li>Nézze meg a „Pontozott sorok vagy sávok” probléma lehetséges kiküszöbölési módját a 39. oldalon.</li> </ul>
Torz hang.	<ul style="list-style-type: none"> <li>Olvassa el az „Audio szűrő”-ről leírtakat a 33. oldalon.</li> </ul>

## Általános

<b>Probléma</b>	<b>Lehetséges megoldások</b>
A TV készülék automatikusan kikapcsol. (a készülék készenléti üzemmódba kapcsol).	<ul style="list-style-type: none"> <li>Ellenőrizze, hogy az időzített kikapcsolás funkció be van-e beállítva (28. oldal).</li> <li>Ellenőrizze, hogy az „Auto Shutoff” funkció (28. oldal) be van-e kapcsolva.</li> <li>Abban az esetben, ha a TV készülék TV üzemmódban 10 percen át nem kap beérkező jelet vagy utasítást a kezelőszervektől, a készülék automatikusan készenléti üzemmódba kapcsol.</li> </ul>
Egyes bejövő jelforrások nem kiválaszthatók	<ul style="list-style-type: none"> <li>A „Beállítások” menüben válassza ki az „AV beállítások” pontot, és kapcsolja ki az adott jelforrásra vonatkozóan az „Ugrás” funkciót (31. oldal).</li> </ul>
A távvezérlő nem üzemel.	<ul style="list-style-type: none"> <li>Ellenőrizze, hogy a távvezérlőn a működtetni kívánt eszközt választotta.</li> <li>Ha a távvezérlő annak ellenére sem működik, hogy a működtetni kívánt eszközt helyesen választotta ki, üsse be a szükséges kódot a „A távvezérlő programozása (36. oldal) menüpontban található útmutatás szerint.</li> <li>Cserélje ki az elemeket.</li> </ul>
Hibás karakterek jelennek meg a Teletext, a NextView és/vagy a menü használata közben.	<ul style="list-style-type: none"> <li>Lépjön be a „Nyelv” és „Ország” opcióba a „Beállítás” menüben és válassza ki azt az országot, melyben a Teletext vagy a NextView szolgáltatást használni kívánja (29. oldal). Círil betűk használatához javasoljuk, hogy válassza a Russia beállítást abban az esetben is, ha az ország, melyben a készülék üzemel, nem szerepel az országok listájában.</li> </ul>

# Tárgymutató



## Számok

0–9 gombok 8  
14:9 18  
4:3 18

## A

AFT 32  
Antenna/videomagnó csatlakoztatás 11  
Audio szűrő 33  
Auto formátum 25  
Automatikus hangerőszabályozás 23  
Automatikus hangolás 14, 30  
Auto Shutoff 28  
Auto Startup 29  
AUX/Video  gomb 8  
AV Beállítás 31  
AV2 kimenet 27

## B

Balansz 23  
BBE 23  
Beállítás menü 29  
Bejövő jel kiválasztása  gomb 8, 9  
Bekapcsolás visszajelzője  9  
Bemeneti jel lista 18

## C

Címke 31, 32  
Csatlakoztatás  
    antenna/videomagnó 11  
    tetszőleges készülék 34  
Csatorna lista 16  
Csatornák  
    Automatikus hangolás 14  
    Kiválasztása 16  
    Átugrása 33

## D

Dekóder 33  
Dinamikus kép 22  
Dolby Virtual 23

## E

Economy üzem 26  
Elemek, behelyezése a távvezérlőbe 10  
Előző csatorna  gomb 8



## F

Fejhallgató  
    csatlakoztatása 34  
    hangerő 24  
    kettős hang 24  
Fényerő 11



## G

Gammakorrektció 22  
Gyorsteletext 17

## H

Hangeffektusok  gomb 8  
Hangeffektusok 23  
Hangerő () +/- gombok 8, 9  
Hangszabályozás menü 23  
Hangszóró 26







## I

Időzített kikapcsolás 28  
Időzített kikapcsolás  gomb 8  
Időzített kikapcsolás  kijelzője 9  
Időzítő menü 28  
Info  gomb 8

## J

„Jellemzők” menü 26

## K

Képarányok 18  
Képarányválasztó  gomb 8  
Kép üzemmód  gomb 8  
Kép üzemmód 21  
Képbeállítás menü 21  
Képélesség 21  
Képtololás 25  
Képernyőmemória  gomb 8  
Képernyővédő 26  
Képformátum 25  
Kép kikapcsolása 27  
Kép kikapcsolása  kijelző 9  
Képszabályozás menü 25  
Készletli állapot () kijelzője 9  
Készülékválasztó 8  
Kettős hang 24  
Kézi hangolás 31  
Ki-, bekapcsolás () gomb 9  
Kontraszt 21

## L

Logó kivilágítás 27

## M

Magas hangszín 23  
Mély hangszín 23  
Mélyszűrő 24  
MENU gomb 8, 9  
Műszaki jellemzők 38

## N

Némító () gomb 8  
NexTVView 17  
Nyelv 29

## O

OK gomb 8, 9  
Oldal megállítása () gomb 8  
Ország 29

## P



PROG +/- gomb 8, 9  
Programhely-átrendezés 30

Programnevek 30

## S

Smart 18  
Számgombok 8  
Színárnyalat 21  
Színhőmérséklet 21  
Színes gombok 8  
Színtelítettség 21  
Szöveg megjelenítése  gomb 8

## T

Tartozékok 10  
Távvezérlő  
    érzékelője 9  
    elemek behelyezése 10  
    áttekintése 8  
    programozása 36  
Teletext 17  
Törlés  
    Képbeállítás 22  
    Hangszabályozás 24  
TV készenletli üzemmód (TV ) gomb 8  
TV üzemmód  gomb 8

## U

Ugrás 31, 33

## V

Videomagnó csatlakoztatása 11  
    programozása 36  
Videomagnó dupla számjegy gomb 8

## W

Wide 18

## Z

Zajcsökkentő 22  
Zoom 18

# A TV mozgatása

