

Bluetooth® Audio System

Operating Instructions

GB

Manual de instrucciones

ES

For the connection/installation, see page 29.

Para la conexión/instalación, consulte la página 31.

To switch the FM/AM tuning step, see page 7.

To cancel the demonstration (DEMO) display, see page 17.

Para cambiar el paso de sintonización de FM/AM, consulte la página 7.

Para cancelar la pantalla de demostración (DEMO), consulte la página 18.



Made for



iPod



iPhone



Bluetooth®

For safety, be sure to install this unit in the dashboard of the car as the left side of the unit becomes hot during use.
For details, see "Connection/Installation" (page 29).

Laser Diode Properties

- Emission Duration: Continuous
- Laser Output: Less than 53.3 μ W
(This output is the value measurement at a distance of 200 mm from the objective lens surface on the Optical Pick-up Block with 7 mm aperture.)

The nameplate indicating operating voltage, etc., is located on the bottom of the chassis.

Complies with
IDA Standards
DB00353

(For Singapore models only)

Note on the lithium battery

Do not expose the battery to excessive heat such as direct sunlight, fire or the like.

Warning if your car's ignition has no ACC position

Be sure to set the AUTO OFF function (page 17). The unit will shut off completely and automatically in the set time after the unit is turned off, which prevents battery drain. If you do not set the AUTO OFF function, press and hold OFF until the display disappears each time you turn the ignition off.

Disclaimer regarding services offered by third parties

Services offered by third parties may be changed, suspended, or terminated without prior notice. Sony does not bear any responsibility in these sorts of situations.

Important notice

Caution

IN NO EVENT SHALL SONY BE LIABLE FOR ANY INCIDENTAL, INDIRECT OR CONSEQUENTIAL DAMAGES OR OTHER DAMAGES INCLUDING, WITHOUT LIMITATION, LOSS OF PROFITS, LOSS OF REVENUE, LOSS OF DATA, LOSS OF USE OF THE PRODUCT OR ANY ASSOCIATED EQUIPMENT, DOWNTIME, AND PURCHASER'S TIME RELATED TO OR ARISING OUT OF THE USE OF THIS PRODUCT, ITS HARDWARE AND/OR ITS SOFTWARE.

Dear customer, this product includes a radio transmitter.

Please check your vehicle operation manual or contact the manufacturer of your vehicle or your vehicle dealer, before you install this product into your vehicle.

Emergency calls

This BLUETOOTH car handsfree and the electronic device connected to the handsfree operate using radio signals, cellular, and landline networks as well as user-programmed function, which cannot guarantee connection under all conditions.

Therefore do not rely solely upon any electronic device for essential communications (such as medical emergencies).

On BLUETOOTH communication

- Microwaves emitting from a BLUETOOTH device may affect the operation of electronic medical devices. Turn off this unit and other BLUETOOTH devices in the following locations, as it may cause an accident.
 - where inflammable gas is present, in a hospital, train, airplane, or petrol station
 - near automatic doors or a fire alarm
- This unit supports security capabilities that comply with the BLUETOOTH standard to provide a secure connection when the BLUETOOTH wireless technology is used, but security may not be enough depending on the setting. Be careful when communicating using BLUETOOTH wireless technology.
- We do not take any responsibility for the leakage of information during BLUETOOTH communication.

If you have any questions or problems concerning your unit that are not covered in this manual, consult your nearest Sony dealer.

Table of Contents

Guide to Parts and Controls	5
-----------------------------------	---

Getting Started

Detaching the Front Panel	7
Resetting the unit	7
Switching the FM/AM Tuning Step	7
Setting the Clock	7
Preparing a BLUETOOTH Device	8
Connecting an iPod/USB Device	10
Connecting Other Portable Audio Device	10

Listening to the Radio

Listening to the Radio	10
Using Radio Data System (RDS)	11

Playback

Playing a Disc	11
Playing an iPod/USB Device	11
Playing a BLUETOOTH Device	12
Searching and Playing Tracks	12

Handsfree Calling (via BLUETOOTH only)

Receiving a Call	13
Making a Call	13
Available Operations during Call	14

Useful Functions

SongPal with iPhone/Android Phone	15
Using Siri Eyes Free	16

Settings

Canceling the DEMO Mode	17
Basic Setting Operation	17
General Setup (GENERAL)	17
Sound Setup (SOUND)	18
Display Setup (DISPLAY)	19
BLUETOOTH Setup (BT)	20
SongPal Setup (SONGPAL)	20

Additional Information

Updating the Firmware	21
Precautions	21
Maintenance	22
Specifications	22
Troubleshooting	24

Connection/Installation

Cautions	29
Parts List for Installation	29
Connection	30
Installation	32

Guide to Parts and Controls

Main unit

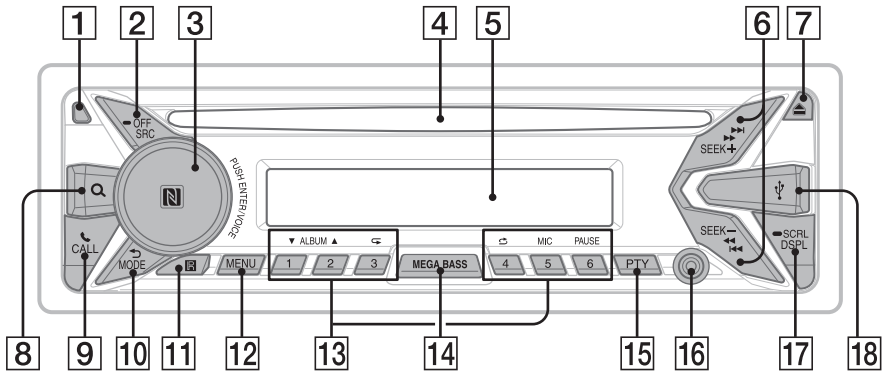

Front panel removed (inner panel)



1 Front panel release button

2 SRC (source)

Turn on the power.
Change the source.

OFF

Press and hold for 1 second to turn the source off and display the clock.
Press and hold for more than 2 seconds to turn off the power and the display.
If the unit is turned off and the display disappears, operation by the remote commander is not available.

3 Control dial

Rotate to adjust the volume.

PUSH ENTER

Enter the selected item.
Press SRC, rotate then press to change the source.
Press and hold for more than 2 seconds to establish "SongPal" function (connection).

VOICE (page 14, 16)

Activate voice dial, voice recognition when the "SongPal" function is on (Android™ phone only), or the Siri function (iPhone only).

N-Mark

Touch the control dial with Android phone to make BLUETOOTH connection.

4 Disc slot

5 Display window

6 SEEK +/-

Tune in radio stations automatically. Press and hold to tune manually.

◀◀/▶▶ (prev/next)

◀◀/▶▶ (fast-reverse/fast-forward)

7 ▲ (disc eject)

8 Q (browse) (page 12, 13)

Enter the browse mode during playback.

9 CALL

Enter the call menu. Receive/end a call.
Press and hold for more than 2 seconds to switch the BLUETOOTH signal.

10 ↶ (back)

Return to the previous display.

MODE (page 10, 12, 14)

11 Receptor for the remote commander

12 MENU*

Open the setup menu.

* Not available when the BT phone is selected.

13 Number buttons (1 to 6)

Receive stored radio stations. Press and hold to store stations.

Call a stored phone number. Press and hold to store a phone number.

ALBUM ▼/▲

Skip an album for audio device. Press and hold to skip albums continuously.

↺ (repeat)

↻ (shuffle)

MIC (page 14)

PAUSE

14 MEGA BASS

Press to turn on/off the MEGA BASS function.

15 PTY (program type)

Select PTY in RDS.

16 AUX input jack

17 DSPL (display)

Press to change display items.

➡ SCRL (scroll)

Press and hold to scroll a display item.

18 USB port

19 RESET (inner panel) (page 7)

RM-X231 Remote commander

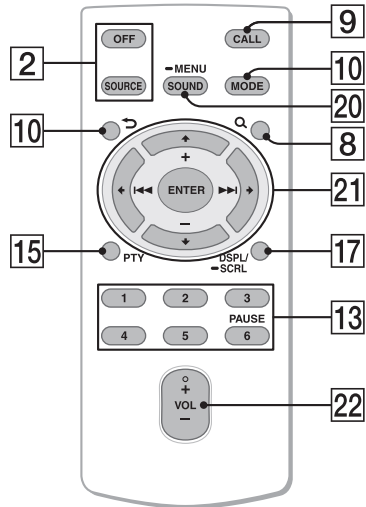

The VOL (volume) + button has a tactile dot.

20 SOUND*

Open the SOUND menu directly.

➡ -MENU*

Press and hold to open the setup menu.

* Not available when the BT phone is selected.

21 ◀/↑/↓/▶

Select a setup item, etc.

ENTER

Enter the selected item.

◀◀/▶▶ (prev/next)

+/- (album +/-)

22 VOL (volume) +/-

Remove the insulation film before use.



Getting Started

Detaching the Front Panel

You can detach the front panel of this unit to prevent theft.

- 1 Press and hold OFF ① until the unit turns off, press the front panel release button ②, then pull the panel towards you to remove.

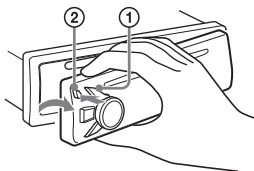

Caution alarm

If you turn the ignition switch to the OFF position without detaching the front panel, the caution alarm will sound for a few seconds. The alarm will only sound if the built-in amplifier is used.

Serial numbers

Make sure the serial numbers on the bottom of the unit and the back of the front panel are matched correctly. Otherwise you cannot make BLUETOOTH pairing, connection and disconnection by NFC.

Attaching the front panel

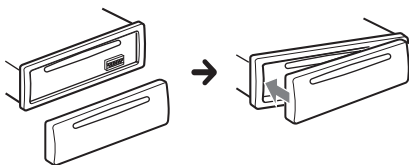

Resetting the unit

Before operating the unit for the first time, after replacing the car battery, or changing the connections, you must reset the unit. Press RESET on the inner panel with a ball-point pen, etc., after detaching the front panel.

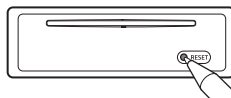

Note

Pressing RESET will erase the clock setting and some stored contents.

Switching the FM/AM Tuning Step

Set the FM/AM tuning step of your country. This setting appears **only while the source is off and the clock is displayed.**

- 1 Press MENU, rotate the control dial to select [SET GENERAL], then press it.
- 2 Rotate the control dial to select [SET TUNER STEP], then press it.
- 3 Rotate the control dial to select from [SET 50K/9K], [SET 100K/10K] or [SET 200K/10K], then press it.

Setting the Clock

- 1 Press MENU, rotate the control dial to select [SET GENERAL], then press it.
- 2 Rotate the control dial to select [SET CLOCK ADJ], then press it.
The hour indication flashes.
- 3 Rotate the control dial to set the hour and minute.
To move the digital indication, press SEEK +/-.
- 4 After setting the minute, press MENU.
The setup is complete and the clock starts.

To display the clock*

Press DSPL.

* Available only when [SUB DISPLAY] is set to [SOURCE] (page 19).

Preparing a BLUETOOTH Device

You can enjoy music, or perform handsfree calling depending on the BLUETOOTH compatible device such as a smartphone, cellular phone and audio device (hereafter "BLUETOOTH device" if not otherwise specified). For details on connecting, refer to the operating instructions supplied with the device.

Before connecting the device, turn down the volume of this unit; otherwise, loud sound may result.

Connecting with a Smartphone by One touch (NFC)

By touching the control dial on the unit with an NFC* compatible smartphone, the unit is paired and connected with the smartphone automatically.

* NFC (Near Field Communication) is a technology enabling short-range wireless communication between various devices, such as mobile phones and IC tags. Thanks to the NFC function, data communication can be achieved easily just by touching the relevant symbol or designated location on NFC compatible devices.

For a smartphone with Android OS 4.0 or lower installed, downloading the app "NFC Easy Connect" available at Google Play™ is required. The app may not be downloadable in some countries/regions.

1 Activate the NFC function on the smartphone.

For details, refer to the operating instructions supplied with the smartphone.

2 Touch the N-Mark part of the unit with the N-Mark part of the smartphone.

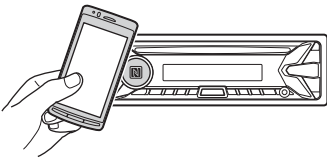

Make sure that  lights up on the display of the unit.

To disconnect by One touch

Touch the N-Mark part of the unit with the N-Mark part of the smartphone again.

Notes

- When making the connection, handle the smartphone carefully to prevent scratches.
- One touch connection is not possible when the unit is already connected to another NFC compatible device. In this case, disconnect the other device, and make connection with the smartphone again.

Pairing and connecting with a BLUETOOTH device

When connecting a BLUETOOTH device for the first time, mutual registration (called "pairing") is required. Pairing enables this unit and other devices to recognize each other.



1 Place the BLUETOOTH device within 1 m (3 ft) of this unit.

2 Press CALL, rotate the control dial to select [SET PAIRING], then press it.

 flashes while the unit is in pairing standby mode.

3 Perform pairing on the BLUETOOTH device so it detects this unit.

4 Select [MEX-XB100BT] shown in the display of the BLUETOOTH device.

If your model name does not appear, repeat from step 2.



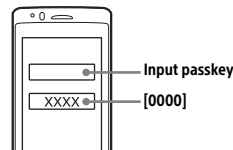

5 If passkey* input is required on the BLUETOOTH device, input [0000].

* Passkey may be called "Passcode," "PIN code," "PIN number" or "Password," etc., depending on the device.



When pairing is made,  stays lit.

6 Select this unit on the BLUETOOTH device to establish the BLUETOOTH connection.

 or  lights up when the connection is made.

Note

While connecting to a BLUETOOTH device, this unit cannot be detected from another device. To enable detection, enter the pairing mode and search for this unit from another device.

To start playback

For details, see "Playing a BLUETOOTH Device" (page 12).



To cancel pairing

Perform step 2 to cancel the pairing mode after this unit and the BLUETOOTH device are paired.



Connecting with a paired BLUETOOTH device

To use a paired device, connection with this unit is required. Some paired devices will connect automatically.



- 1 Press **CALL**, rotate the control dial to select **[SET BT SIGNAL]**, then press it. Make sure that  lights up.
- 2 Activate the BLUETOOTH function on the BLUETOOTH device.
- 3 Operate the BLUETOOTH device to connect to this unit.  or  lights up.

Icons in the display:

	Lights up when handsfree calling is available by enabling the HFP (Handsfree Profile).
	Lights up when the audio device is playable by enabling the A2DP (Advanced Audio Distribution Profile).

To connect the last-connected device from this unit

Activate the BLUETOOTH function on the BLUETOOTH device.
Press **SRC**, then select **[BT PHONE]** or **[BT AUDIO]**.
Press **ENTER** to connect with the cellular phone, or **PAUSE** to connect with the audio device.

Note

While streaming BLUETOOTH audio, you cannot connect from this unit to the cellular phone. Connect from the cellular phone to this unit instead.

Tip

With BLUETOOTH signal on: when the ignition is turned to on, this unit reconnects automatically to the last-connected cellular phone.

To install the microphone

For details, see "Installing the microphone" (page 32).

Connecting with an iPhone/iPod (BLUETOOTH Auto Pairing)

When an iPhone/iPod with iOS5 or later installed is connected to the USB port, the unit is paired and connected with the iPhone/iPod automatically. To enable BLUETOOTH Auto Pairing, make sure **[SET AUTO PAIR]** in **[BT]** is set to **[ON]** (page 20).

- 1 Activate the BLUETOOTH function on the iPhone/iPod.
- 2 Connect an iPhone/iPod to the USB port.

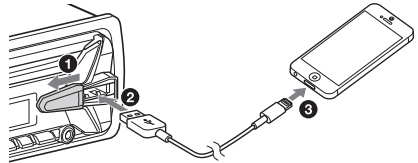

Make sure that  lights up on the display of the unit.

Notes

- BLUETOOTH Auto Pairing is not possible if the unit is already connected to another BLUETOOTH device. In this case, disconnect the other device, then connect the iPhone/iPod again.
- If BLUETOOTH Auto Pairing is not established, see "Preparing a BLUETOOTH Device" for details (page 8).

Connecting an iPod/USB Device

- 1 Turn down the volume on the unit.
- 2 Connect the iPod/USB device to the unit.
To connect an iPod/iPhone, use the USB connection cable for iPod (not supplied).

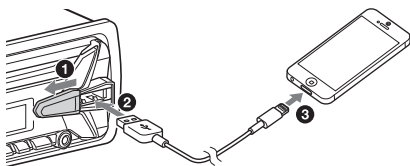

Connecting Other Portable Audio Device

- 1 Turn off the portable audio device.
- 2 Turn down the volume on the unit.
- 3 Connect the portable audio device to the AUX input jack (stereo mini jack) on the unit with a connecting cord (not supplied)*.

* Be sure to use a straight type plug.

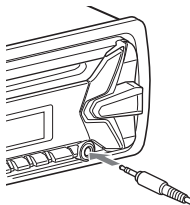

- 4 Press SRC to select [AUX].

To match the volume level of the connected device to other sources

Start playback of the portable audio device at a moderate volume, and set your usual listening volume on the unit.

Press MENU, then select [SET SOUND] → [SET AUX VOLUME] (page 19).

Listening to the Radio

Listening to the Radio

Tuning step setting is required (page 7).
To listen to the radio, press SRC to select [TUNER].

Storing automatically (BTM)

- 1 Press MODE to change the band (FM1, FM2, FM3, AM1 or AM2).
- 2 Press MENU, rotate the control dial to select [SET GENERAL], then press it.
- 3 Rotate the control dial to select [SET BTM], then press it.
The unit stores stations in order of frequency on the number buttons.

Tuning

- 1 Press MODE to change the band (FM1, FM2, FM3, AM1 or AM2).
- 2 Perform tuning.
To tune manually
Press and hold SEEK +/- to locate the approximate frequency, then press SEEK +/- repeatedly to fine adjust to the desired frequency.
To tune automatically
Press SEEK +/-.
Scanning stops when the unit receives a station.

Storing manually

- 1 While receiving the station that you want to store, press and hold a number button (1 to 6) until [MEM] appears.

Receiving the stored stations

- 1 Select the band, then press a number button (1 to 6).

Using Radio Data System (RDS)

Selecting program types (PTY)

- 1 Press PTY during FM reception.
- 2 Rotate the control dial until the desired program type appears, then press it.
The unit starts to search for a station broadcasting the selected program type.

Type of programs

NEWS (News), **AFFAIRS** (Current Affairs), **INFO** (Information), **SPORT** (Sports), **EDUCATE** (Education), **DRAMA** (Drama), **CULTURE** (Culture), **SCIENCE** (Science), **VARIED** (Varied), **POP M** (Pop Music), **ROCK M** (Rock Music), **EASY M** (M.O.R. Music), **LIGHT M** (Light classical), **CLASSICS** (Serious classical), **OTHER M** (Other Music), **WEATHER** (Weather), **FINANCE** (Finance), **CHILDREN** (Children's program), **SOCIAL A** (Social Affairs), **RELIGION** (Religion), **PHONE IN** (Phone In), **TRAVEL** (Travel), **LEISURE** (Leisure), **JAZZ** (Jazz Music), **COUNTRY** (Country Music), **NATION M** (National Music), **OLDIES** (Oldies Music), **FOLK M** (Folk Music), **DOCUMENT** (Documentary)

Setting clock time (CT)

The CT data from the RDS transmission sets the clock.

- 1 Set [SET CT-ON] in [SET GENERAL] (page 18).

Playback

Playing a Disc

- 1 Insert the disc (label side up).

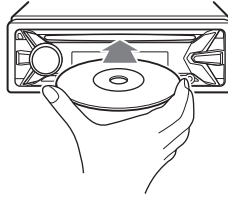

Playback starts automatically.

Playing an iPod/USB Device

In these Operating Instructions, "iPod" is used as a general reference for the iPod functions on an iPod and iPhone, unless otherwise specified by the text or illustrations.

For details on the compatibility of your iPod, see "About iPod" (page 21) or visit the support site on the back cover.

MSC (Mass Storage Class) and MTP (Media Transfer Protocol) type USB devices (such as a USB flash drive, digital media player, Android phone) compliant with the USB standard can be used. Depending on the digital media player or Android phone, setting the USB connection mode to MTP is required.

Notes

- For details on the compatibility of your USB device, visit the support site on the back cover.
- Playback of the following files is not supported.
MP3/WMA/AAC/FLAC:
 - copyright-protected files
 - DRM (Digital Rights Management) files
 - Multi-channel audio filesMP3/WMA/AAC:
 - lossless compression filesWAV:
 - Multi-channel audio files

- 1 **Connect an iPod/USB device to the USB port (page 10).**
Playback starts.

If a device is already connected, to start playback, press SRC to select [USB] ([IPD] appears in the display when the iPod is recognized).

- 2 **Adjust the volume on this unit.**

To stop playback

Press and hold OFF for 1 second.

To remove the device

Stop playback, then remove the device.

Caution for iPhone

When you connect an iPhone via USB, phone call volume is controlled by the iPhone, not the unit. Do not inadvertently increase the volume on the unit during a call, as a sudden loud sound may result when the call ends.

Operating an iPod directly (Passenger control)

- 1 During playback, press and hold MODE until [MODE IPOD] appears.

Operations of the iPod become available.

Note that the volume can be adjusted only by the unit.

To exit passenger control

Press and hold MODE until [MODE AUDIO] appears.

Playing a BLUETOOTH Device

You can play contents on a connected device that supports BLUETOOTH A2DP (Advanced Audio Distribution Profile).



- 1 Make BLUETOOTH connection with the audio device (page 8).
- 2 Press SRC to select [BT AUDIO].
- 3 Operate the audio device to start playback.
- 4 Adjust the volume on this unit.

Notes

- Depending on the audio device, information such as title, track number/time and playback status may not be displayed on this unit.
- Even if the source is changed on this unit, playback of the audio device does not stop.
- [BT AUDIO] does not appear in the display while running the "SongPal" application via the BLUETOOTH function.

To match the volume level of the BLUETOOTH device to other sources

Start playback of the BLUETOOTH audio device at a moderate volume, and set your usual listening volume on the unit.

Press MENU, then select [SET SOUND] → [SET BTA VOLUME] (page 19).

Searching and Playing Tracks

Repeat play and shuffle play

- 1 During playback, press ◀ (repeat) or ↻ (shuffle) repeatedly to select the desired play mode.

Playback in the selected play mode may take time to start.

Available play modes differ depending on the selected sound source.

Searching a track by name (Quick-BrowZer™)

- 1 During CD, USB or BT AUDIO*1 playback, press Q (browse)*2 to display the list of search categories.

When the track list appears, press ⏪ (back) repeatedly to display the desired search category.

*1 Available only for audio devices supporting AVRCP (Audio Video Remote Control Profile) 1.4 or above.

*2 During USB playback, press Q (browse) for more than 2 seconds to directly return to the beginning of the category list.

- 2 Rotate the control dial to select the desired search category, then press it to confirm.
- 3 Repeat step 2 to search the desired track. Playback starts.

To exit the Quick-BrowZer mode

Press Q (browse).

Searching by skipping items (Jump mode)

- 1 Press **Q** (browse).
- 2 Press **SEEK +**.
- 3 Rotate the control dial to select the item.
The list is jumped in steps of 10% of the total number of items.
- 4 Press **ENTER** to return to the Quick-BrowZer mode.
The selected item appears.
- 5 Rotate the control dial to select the desired item, then press it.
Playback starts.

Handsfree Calling (via BLUETOOTH only)

To use a cellular phone, connect it with this unit. For details, see "Preparing a BLUETOOTH Device" (page 8).



Receiving a Call

- 1 Press **CALL** when a call is received with a ringtone.
The phone call starts.

Note

The ringtone and talker's voice are output only from the front speakers.

To reject the call

Press and hold **OFF** for 1 second.

To end the call

Press **CALL** again.

Making a Call

You can make a call from the phonebook or call history when a cellular phone supporting PBAP (Phone Book Access Profile) is connected.

From the phonebook

- 1 Press **CALL**, rotate the control dial to select **[SET PHONE BOOK]**, then press it.
- 2 Rotate the control dial to select an initial from the initial list, then press it.
- 3 Rotate the control dial to select a name from the name list, then press it.
- 4 Rotate the control dial to select a number from the number list, then press it.
The phone call starts.

From the call history

- 1 Press **CALL**, rotate the control dial to select **[SET RECENT CALL]**, then press it. A list of the call history appears.
- 2 Rotate the control dial to select a name or phone number from the call history, then press it. The phone call starts.

By phone number input

- 1 Press **CALL**, rotate the control dial to select **[SET DIAL NUMBER]**, then press it.
- 2 Rotate the control dial to enter the phone number, and lastly select **[]** (space), then press **ENTER***. The phone call starts.
* To move the digital indication, press **SEEK +/-**.

Note

[] appears instead of [#] on the display.

By redial

- 1 Press **CALL**, rotate the control dial to select **[SET REDIAL]**, then press it. The phone call starts.

By preset number

- 1 Press **SRC**, rotate the control dial to select **[BT PHONE]**, then press it.
- 2 Press a number button (1 to 6) to select the contact you want to call.
- 3 Press **ENTER**. The phone call starts.

Presetting phone numbers

You can store up to 6 contacts in the preset dial.

- 1 Select a phone number that you want to store in the preset dial, from the phonebook, call history or by inputting the phone number directly. The phone number appears in the display of this unit.
- 2 Press and hold a number button (1 to 6) until **[MEM]** appears. The contact is stored in the selected preset number.

By voice tags

You can make a call by saying the voice tag stored in a connected cellular phone that has a voice dialing function.

- 1 Press **CALL**, rotate the control dial to select **[SET VOICE DIAL]**, then press it. Alternatively, press **VOICE** while the "SongPal" function is off.
- 2 Say the voice tag stored on the cellular phone. Your voice is recognized, and the call is made.

To cancel voice dialing

Press **VOICE**.

Available Operations during Call

To adjust the ringtone volume

Rotate the control dial while receiving a call.

To adjust the talker's voice volume

Rotate the control dial during a call.

To adjust the volume for the other party (Mic gain adjustment)

Press **MIC**.

Adjustable volume levels: **[BTP MIC GAIN-LOW]**, **[BTP MIC GAIN-MID]**, **[BTP MIC GAIN-HI]**.

To reduce echo and noise (Echo Canceler/ Noise Canceler Mode)

Press and hold **MIC**.

Settable mode: **[BTP EC/NC-1]**, **[BTP EC/NC-2]**.

To switch between handsfree mode and handheld mode

During a call, press **MODE** to switch the phone call audio between the unit and cellular phone.

Note

Depending on the cellular phone, this operation may not be available.

Useful Functions

SongPal with iPhone/Android Phone

Downloading the “SongPal” application (version 2.1 or later) is required from the App Store for iPhone or from Google Play for Android phone.



Notes

- For your safety, follow your local traffic laws and regulations, and do not operate the application while driving.
- “SongPal” is an app for controlling Sony audio devices which are compatible with “SongPal”, by your iPhone/Android phone.
- What you can control with “SongPal” varies depending on the connected device.
- To make use of “SongPal” features, see the details on your iPhone/Android phone.
- For further details on “SongPal,” visit the following URL: <http://rd1.sony.net/help/speaker/songpal/>

Establishing the SongPal connection

- 1 Make the **BLUETOOTH** connection with iPhone/Android phone (page 8).
- 2 Launch the “SongPal” application.
- 3 Press and hold **ENTER** on the unit for more than 2 seconds.
Connection to iPhone/Android phone starts.
For details on the operations on iPhone/Android phone, see the help of the application.

If the device number appears

Make sure that the number is displayed (e.g., 123456), then select [Yes] on the iPhone/Android phone.

To terminate connection

Press and hold **ENTER**.

Selecting the source or application

You can operate to select the desired source or application on iPhone/Android phone.

To select the source

Press **SRC** repeatedly. Alternatively, press **SRC**, rotate the control dial to select the desired source, then press **ENTER**.

To display the source list

Press **SRC**.

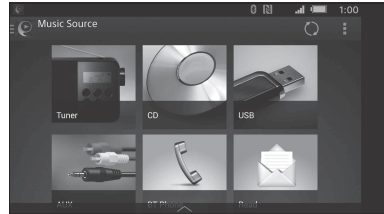

Announcement of various information by voice guide (Android phone only)

When SMS, Twitter/Facebook/Calendar notifications, etc., are received, they are automatically announced through the unit speakers.

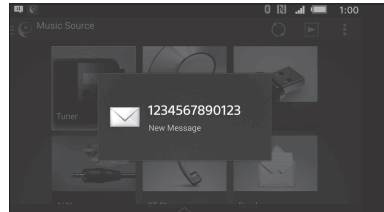

For details on settings, refer to the help of the application.

Activating voice recognition (Android phone only)

By registering applications, you can control an application by voice command. For details, refer to the help of the application.

To activate voice recognition

- 1 Press **VOICE** to activate voice recognition.
- 2 Say the desired voice command into the microphone when [Say Source or App] appears on the Android phone.

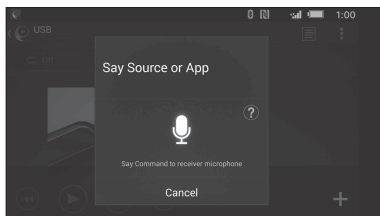

Notes

- Voice recognition may not be available in some cases.
- Voice recognition may not work properly depending on the performance of the connected Android phone.
- Operate under conditions where noise such as engine sound is minimized during voice recognition.

Replying a message of SMS (Android phone only)

You can reply a message by voice recognition.

- 1 Activate voice recognition, then input "Reply." The message input display appears on the "SongPal" application.
- 2 Input a reply message by voice recognition. The list of message candidates appears on the "SongPal" application.
- 3 Rotate the control dial to select the desired message, then press it. The message is sent out.

Making various settings

You can adjust the various settings via iPhone/Android phone.

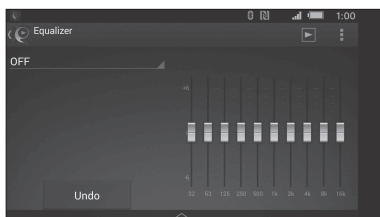

For details on settings, refer to the help of the application.

Using Siri Eyes Free

Siri Eyes Free allows you to use an iPhone handsfree by simply speaking into the microphone. This function requires you to connect an iPhone to the unit with BLUETOOTH Auto Pairing. Availability is limited iPhone 4s or later. Make sure that your iPhone is running the latest iOS version. You must complete BLUETOOTH registration and connection configurations for the iPhone with the unit in advance. For details, see "Preparing a BLUETOOTH Device" (page 8).

- 1 **Activate the Siri function on the iPhone.**
For details, refer to the operating instructions supplied with the iPhone.
- 2 **Press VOICE.**
The voice command display appears.
- 3 **After the iPhone beeps, speak into the microphone.**
The iPhone beeps again, then Siri starts responding.

To deactivate Siri Eyes Free

Press **VOICE**.

Notes

- The iPhone may not recognize your voice depending on usage conditions. (For example, if you are in a moving car.)
- Siri may not function properly, or the response time may lag in locations where iPhone signals are difficult to receive.
- Depending on the iPhone's operating condition, Siri may not function properly, or may quit.
- If you play a track with an iPhone using the BLUETOOTH audio connection, when the track starts playback via BLUETOOTH, the Siri function automatically quits and the unit switches to the BLUETOOTH audio source.
- When Siri is activated during audio playback, the unit may switch to the BLUETOOTH audio source even if you do not specify a track to play.
- When connecting the iPhone to the USB port, Siri may not function properly, or may quit.
- When connecting the iPhone to the unit, do not activate Siri with the iPhone. Siri may not function properly, or may quit.
- There is no audio sound while Siri Eyes Free is activated.

Settings

Canceling the DEMO Mode

You can cancel the demonstration display which appears when the source is off and the clock is displayed.

- 1 Press **MENU**, rotate the control dial to select **[SET DISPLAY]**, then press it.
- 2 Rotate the control dial to select **[SET DEMO]**, then press it.
- 3 Rotate the control dial to select **[SET DEMO-OFF]**, then press it.
The setting is complete.
- 4 Press **↩** (back) twice.
The display returns to normal reception/play mode.

Basic Setting Operation

You can set items in the following setup categories: General setup (GENERAL), Sound setup (SOUND), Display setup (DISPLAY), BLUETOOTH setup (BT), SongPal setup (SONGPAL)
(Not available when the BT phone is selected.)

- 1 Press **MENU**.
- 2 Rotate the control dial to select the setup category, then press it.
The items that can be set differ depending on the source and settings.
- 3 Rotate the control dial to select the options, then press it.

To return to the previous display
Press **↩** (back).

General Setup (GENERAL)

CLOCK ADJ (clock adjust) (page 7)

TUNER STEP (page 7)
(Available only while the source is off and the clock is displayed.)

CHARGE
Switches the current (A) capacity of the USB port: **[HIGH]**, **[STD]**.
(Available only while the source is off and the clock is displayed.)

CAUT ALARM (caution alarm)

Activates the caution alarm: **[ON]**, **[OFF]** (page 7).
(Available only while the source is off and the clock is displayed.)

BEEP

Activates the beep sound: **[ON]**, **[OFF]**.

AUTO OFF

Shuts off automatically after a desired time when the unit is turned off: **[NO]**, **[30S]** (30 seconds), **[30M]** (30 minutes), **[60M]** (60 minutes).

STEERING

Registers/resets the setting of the steering wheel remote control.
(Available when connected with the connection cable (not supplied).) (Available only while the source is off and the clock is displayed.)

STR CONTROL (steering control)

Selects the input mode for the connected remote control. To prevent malfunction, be sure to match the input mode with the connected remote control before use.

USER

Input mode for the steering wheel remote control (Automatically selected when **[STR EDIT]** is complete, or **[STR RESET]** is performed.)

EXTERNAL

Input mode for the wired remote control excluding the steering wheel remote control.

STR EDIT (steering edit)

Registers the functions (**SOURCE**, **ATT**, **VOL +/-**, **SEEK +/-**, **VOICE**, **CALL**) to the steering wheel remote control:

- 1 Rotate the control dial to select the function you want to assign to the steering wheel remote control, then press it.
- 2 While **[REGISTER]** is blinking, press and hold the button on the steering wheel remote control you want to assign the function to.
When registration is complete, **[REGISTERED]** is displayed.
- 3 To register other functions, repeat steps 1 and 2.

STR RESET (steering reset)

Resets the setting of the steering wheel remote control: **[YES]**, **[NO]**.

Notes

- While making settings, only button operation on the unit is available. For safety, park your car before making this setting.
- If an error occurs while registering, all the previously-registered information remains. Restart registration from the function where the error occurred.
- This function may not be available on some vehicles. For details on the compatibility of your vehicle, visit the support site on the back cover.

AUX AUDIO

Activates the AUX source display: [ON], [OFF].
(Available only while the source is off and the clock is displayed.) (Not available when the "SongPal" connection is established.)

CT (clock time)

Activates the CT function: [ON], [OFF].

BTM (page 10)

(Available only when the tuner is selected.)

FIRMWARE

Checks/updates the firmware version. For details, visit the following support site:

Customers in Latin America:

<http://esupport.sony.com/ES/LA/>

Customers in Asia Pacific:

<http://www.sony-asia.com/section/support>

<http://www.sony-asia.com/caraudio/>

FW VERSION (firmware version)

Displays current firmware version.

FW UPDATE (firmware update)

Enters firmware update process: [YES], [NO].

(Available only while the source is off and the clock is displayed.)

Sound Setup (SOUND)

This setup menu is available when any source except for the BT phone is selected.

MEGA BASS

Reinforces bass sound in synchronization with the volume level: [ON], [OFF].

(Automatically sets to [OFF] when [CLEAR AUDIO+] is set to [ON].)

CLEAR AUDIO+

Reproduces sound by optimizing the digital signal with the Sony recommended sound settings: [ON], [OFF]. (Automatically sets to [OFF] when [EQ10 PRESET] is changed and/or [MEGA BASS] is set to [ON].)

EQ10 PRESET

Selects an equalizer curve from 10 equalizer curves or off: [OFF], [R AND B], [ROCK], [POP], [DANCE], [HIP-HOP], [ELECTRONICA], [JAZZ], [REGUETON], [SALSA], [CUSTOM].

The equalizer curve setting can be memorized for each source.

EQ10 SETTING

Sets [CUSTOM] of EQ10.

BASE

Selects a preset equalizer curve as a basis for further customizing: [BAND1] 32 Hz, [BAND2] 63 Hz, [BAND3] 125 Hz, [BAND4] 250 Hz, [BAND5] 500 Hz, [BAND6] 1 kHz, [BAND7] 2 kHz, [BAND8] 4 kHz, [BAND9] 8 kHz, [BAND10] 16 kHz.

The volume level is adjustable in 1 dB steps, from -6 dB to +6 dB.

POSITION (listening position)

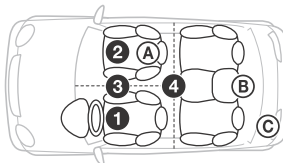

F/R POSITION (front/rear position)

Simulates a natural sound field by delaying the sound output from speakers to suit your position:

- ① [FRONT L] (front left),
- ② [FRONT R] (front right),
- ③ [FRONT] (center front),
- ④ [ALL] (center of your car),

[OFF] (no position set)

ADJ POSITION* (adjust position)

Fine-tunes the listening position setting: [+3] – [CENTER] – [-3].

SW POSITION* (subwoofer position)

- Ⓐ [NEAR] (near),
- Ⓑ [NORMAL] (normal),
- Ⓒ [FAR] (far)

BALANCE

Adjusts the sound balance: [RIGHT-15] – [CENTER] – [LEFT-15].

FADER

Adjusts the relative level: [FRONT-15] – [CENTER] – [REAR-15].

DSEE (digital sound enhancement engine)

Improves digitally compressed sound by restoring high frequencies lost in the compression process.

This setting can be memorized for each source other than the tuner.

Selects the DSEE mode: [ON], [OFF].

AAV (advanced auto volume)

Adjusts the playback volume level of all playback sources to the optimum level: [ON], [OFF].

REARBAS ENH (rear bass enhancer)

Rear Bass Enhancer enhances the bass sound by applying a low pass filter setting to the rear speakers. This function allows the rear speakers to work as a subwoofer if one is not connected. (Available only when [SUBW DIRECT] is set to [OFF].)

RBE MODE (rear bass enhancer mode)

Selects the rear bass enhancer mode: [1], [2], [3], [OFF].

LPF FREQ (low pass filter frequency)

Selects the subwoofer cut-off frequency: [50Hz], [60Hz], [80Hz], [100Hz], [120Hz].

LPF SLOPE (low pass filter slope)

Selects the LPF slope: [1], [2], [3].

SUBW DIRECT (subwoofer direct connection)

You can use the subwoofer without a power amplifier when it is connected to the rear speaker lead. (Available only when [RBE MODE] is set to [OFF].)

Be sure to connect a 4 – 8 ohm subwoofer to either of the rear speaker leads. Do not connect a speaker to the other rear speaker lead.

SUBW MODE (subwoofer mode)

Selects the subwoofer mode: [1], [2], [3], [OFF].

SUBW PHASE (subwoofer phase)

Selects the subwoofer phase: [NORM], [REV].

SW POSITION* (subwoofer position)

Selects the subwoofer position: [NEAR], [NORMAL], [FAR].

LPF FREQ (low pass filter frequency)

Selects the subwoofer cut-off frequency: [50Hz], [60Hz], [80Hz], [100Hz], [120Hz].

LPF SLOPE (low pass filter slope)

Selects the LPF slope: [1], [2], [3].

SUB WOOFER**SUBW LEVEL** (subwoofer level)

Adjusts the subwoofer volume level: [+10 dB] – [0 dB] – [-10 dB]. ([ATT] is displayed at the lowest setting.)

SUBW PHASE (subwoofer phase)

Selects the subwoofer phase: [NORM], [REV].

SW POSITION* (subwoofer position)

Selects the subwoofer position: [NEAR], [NORMAL], [FAR].

LPF FREQ (low pass filter frequency)

Selects the subwoofer cut-off frequency: [50Hz], [60Hz], [80Hz], [100Hz], [120Hz].

LPF SLOPE (low pass filter slope)

Selects the LPF slope: [1], [2], [3].

HPF (high pass filter)**HPF FREQ** (high pass filter frequency)

Selects the front/rear speaker cut-off frequency: [OFF], [50Hz], [60Hz], [80Hz], [100Hz], [120Hz].

HPF SLOPE (high pass filter slope)

Selects the HPF slope (effective only when [HPF FREQ] is set to other than [OFF]): [1], [2], [3].

AUX VOLUME (AUX volume level)

Adjusts the volume level for each connected auxiliary device: [+18 dB] – [0 dB] – [-8 dB]. This setting negates the need to adjust the volume level between sources.

BTA VOLUME (BLUETOOTH audio volume level)

Adjusts the volume level for each connected BLUETOOTH device: [+6 dB] – [0 dB] – [-6 dB]. This setting negates the need to adjust the volume level between sources.

* Does not appear when [F/R POSITION] is set to [OFF].

Display Setup (DISPLAY)

DEMO (demonstration)

Activates the demonstration: [ON], [OFF].

BLACK OUT

Turns off the illumination automatically for any source (e.g., during radio reception/CD playback, etc.) if no operation is performed for 5 seconds: [ON], [OFF].

To turn the light back on, press any button on the unit or the remote commander.

DIMMER

Dims the display: [ON], [OFF], [AT] (auto) ([AT] is available only when the illumination control lead is connected, and turn on the head light).

SUB DISPLAY

Selects the item to display as sub information: [SOURCE], [CLOCK].

BUTTON COLOR

Sets a preset color or customized color for the buttons.

COLOR

Selects from 15 presets colors, 1 customized color.

CUSTOM COLOR

Registers a customized color for the buttons.

RGB RED, RGB GREEN, RGB BLUE

Adjustable color range: [0] – [32] ([0] cannot be set for all color ranges).

DSPL COLOR (display color)

Sets a preset color or customized color for the display.

COLOR

Selects from 15 presets colors, 1 customized color.

CUSTOM COLOR

Registers a customized color for the display.

RGB RED, RGB GREEN, RGB BLUE

Adjustable color range: [0] – [32] ([0] cannot be set for all color ranges).

ALL COLOR

Sets a preset color or customized color for the display and buttons.

COLOR

Selects from 15 presets colors, 1 customized color.

CUSTOM COLOR

Registers a customized color for the display and buttons.

RGB RED, RGB GREEN, RGB BLUE

Adjustable color range: [0] – [32] ([0] cannot be set for all color ranges).

SOUND SYNC (sound synchronization)

Selects the color with sound synchronization: [ON], [OFF].

WHITE MENU

You can display the menu more clearly (white) without concern for color setting: [ON], [OFF].

START WHITE

When SRC is pressed, the display and buttons on the main unit turn white once, then change to the customized color: [ON], [OFF].

MOTION DSPL (motion display)

Shows moving patterns: [ON], [OFF], [SA] (spectrum analyzer).

AUTO SCROLL

Scrolls long items automatically: [ON], [OFF].
(Not available when the AUX or tuner is selected.)

BLUETOOTH Setup (BT)

PAIRING (page 8)

PHONE BOOK (page 13)

REDIAL (page 14)

RECENT CALL (page 14)

VOICE DIAL (page 14)

DIAL NUMBER (page 14)

RINGTONE

Selects whether this unit or the connected cellular phone outputs the ringtone: [1] (this unit), [2] (cellular phone).

AUTO ANSWER

Sets this unit to answer an incoming call automatically: [OFF], [1] (about 3 seconds), [2] (about 10 seconds).

AUTO PAIR (auto pairing)

Start BLUETOOTH pairing automatically when iOS device version 5.0 or later is connected via USB: [ON], [OFF].

BT SIGNAL (BLUETOOTH signal) (page 9)

Activates/deactivates the BLUETOOTH function.

BT INIT (BLUETOOTH initialize)

Initializes all the BLUETOOTH related settings (pairing information, preset number, device information, etc.): [YES], [NO].

When disposing the unit, initialize all the settings.

(Available only while the source is off and the clock is displayed.)

SongPal Setup (SONGPAL)

Establish and terminate "SongPal" function (connection).

Additional Information

Updating the Firmware

You can update the firmware of this unit from the following support site:

Customers in Latin America:

<http://esupport.sony.com/ES/LA/>

Customers in Asia Pacific:

<http://www.sony-asia.com/section/support>

<http://www.sony-asia.com/caraudio/>

To update the firmware, visit the support site, then follow the online instructions.

Precautions

- Cool off the unit beforehand if your car has been parked in direct sunlight.
- Do not leave the front panel or audio devices brought in inside the car, or it may cause malfunction due to high temperature in direct sunlight.
- Power antenna (aerial) extends automatically.

Moisture condensation

Should moisture condensation occur inside the unit, remove the disc and wait for about an hour for it to dry out; otherwise the unit will not operate properly.

To maintain high sound quality

Do not splash liquid onto the unit or discs.

Notes on discs

- Do not expose discs to direct sunlight or heat sources such as hot air ducts, nor leave it in a car parked in direct sunlight.
- Before playing, wipe the discs with a cleaning cloth from the center out. Do not use solvents such as benzene, thinner, commercially available cleaners.
- This unit is designed to play discs that conform to the Compact Disc (CD) standard. DualDiscs and some of the music discs encoded with copyright protection technologies do not conform to the Compact Disc (CD) standard, therefore, these discs may not be playable by this unit.
- Discs that this unit CANNOT play
 - Discs with labels, stickers, or sticky tape or paper attached. Doing so may cause a malfunction, or may ruin the disc.



- Discs with non-standard shapes (e.g., heart, square, star). Attempting to do so may damage the unit.
- 8 cm (3 1/4 in) discs.

Notes on CD-R/CD-RW discs

- If the multi-session disc begins with a CD-DA session, it is recognized as a CD-DA disc, and other sessions are not played.
- Discs that this unit CANNOT play
 - CD-R/CD-RW of poor recording quality.
 - CD-R/CD-RW recorded with an incompatible recording device.
 - CD-R/CD-RW which is finalized incorrectly.
 - CD-R/CD-RW other than those recorded in music CD format or MP3 format conforming to ISO9660 Level 1/Level 2, Joliet/Romeo or multi-session.

Playback order of MP3/WMA/AAC files

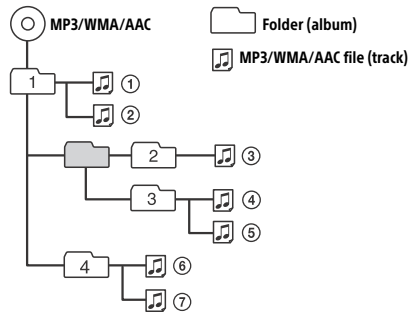

About iPod

- You can connect to the following iPod models. Update your iPod devices to the latest software before use.

Compatible iPhone/iPod models

Compatible Model	Bluetooth®	USB
iPhone 5s	○	○
iPhone 5c	○	○
iPhone 5	○	○
iPhone 4s	○	○
iPhone 4	○	○
iPhone 3GS	○	○
iPhone 3G*		○
iPod touch (5th generation)	○	○
iPod touch (4th generation)	○	○

Compatible Model	Bluetooth®	USB
iPod touch (3rd generation)*		○
iPod touch (2nd generation)*		○
iPod classic*		○
iPod nano (7th generation)*		○
iPod nano (6th generation)*		○
iPod nano (5th generation)*		○
iPod nano (4th generation)*		○
iPod nano (3rd generation)*		○

* "SongPal" does not support iPhone 3G, iPod touch (3rd generation), iPod touch (2nd generation), iPod classic and iPod nano.

- "Made for iPod," and "Made for iPhone," mean that an electronic accessory has been designed to connect specifically to iPod or iPhone, respectively, and has been certified by the developer to meet Apple performance standards. Apple is not responsible for the operation of this device or its compliance with safety and regulatory standards. Please note that the use of this accessory with iPod or iPhone may affect wireless performance.

If you have any questions or problems concerning your unit that are not covered in this manual, consult your nearest Sony dealer.

Maintenance

Replacing the lithium battery of the remote commander

Under normal conditions, the battery will last approximately 1 year. (The service life may be shorter, depending on the conditions of use.) When the battery becomes weak, the range of the remote commander becomes shorter.

CAUTION

Danger of explosion if battery is incorrectly replaced. Replaced only with the same or equivalent type.

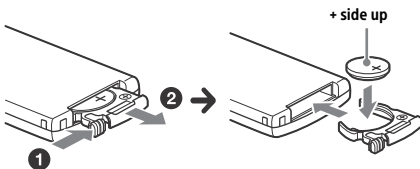

Notes on the lithium battery

- Keep the lithium battery out of the reach of children. Should the battery be swallowed, immediately consult a doctor.
- Wipe the battery with a dry cloth to ensure a good contact.
- Be sure to observe the correct polarity when installing the battery.
- Do not hold the battery with metallic tweezers, otherwise a short-circuit may occur.

WARNING

Battery may explode if mistreated. Do not recharge, disassemble, or dispose of in fire.

Cleaning the connectors

The unit may not function properly if the connectors between the unit and the front panel are not clean. In order to prevent this, detach the front panel (page 7) and clean the connectors with a cotton swab. Do not apply too much force. Otherwise, the connectors may be damaged.

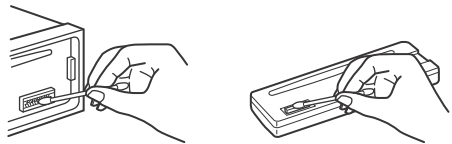

Notes

- For safety, turn off the ignition before cleaning the connectors, and remove the key from the ignition switch.
- Never touch the connectors directly with your fingers or with any metal device.

Specifications

Tuner section

FM

Tuning range:

87.5 – 108.0 MHz (at 50 kHz step)

87.5 – 108.0 MHz (at 100 kHz step)

87.5 – 107.9 MHz (at 200 kHz step)

FM tuning step:

50 kHz/100 kHz/200 kHz switchable

Antenna (aerial) terminal:

External antenna (aerial) connector

Intermediate frequency:

FM CCIR: -1,956.5 to -487.3 kHz and +500.0 to +2,095.4 kHz

Usable sensitivity: 8 dBf

Selectivity: 75 dB at 400 kHz

Signal-to-noise ratio: 73 dB

Separation: 50 dB at 1 kHz

Frequency response: 20 – 15,000 Hz

AM

Tuning range:

- 531 – 1,602 kHz (at 9 kHz step)
- 530 – 1,710 kHz (at 10 kHz step)

AM tuning step:

- 9 kHz/10 kHz switchable

Antenna (aerial) terminal:

- External antenna (aerial) connector

Sensitivity: 26 µV

CD Player section

Signal-to-noise ratio: 120 dB

Frequency response: 10 – 20,000 Hz

Wow and flutter: Below measurable limit

The maximum number of: (CD-R/CD-RW only)

- folders (albums): 150 (including root folder)
- files (tracks) and folders: 300 (may less than 300 if folder/file names contain many characters)
- displayable characters for a folder/file name: 32 (Joliet)/64 (Romeo)

Corresponding codec: MP3 (.mp3), WMA (.wma) and AAC (.m4a)

USB Player section

Interface: USB (High-speed)

Maximum current: 1.5 A

The maximum number of recognizable tracks: 10,000

Corresponding codec:

- MP3 (.mp3), WMA (.wma), WAV (.wav), AAC (.m4a), AAC (.mp4) and FLAC (.flac)

Wireless Communication

Communication System:

- BLUETOOTH Standard version 3.0

Output:

- BLUETOOTH Standard Power Class 2 (Max. +4 dBm)

Maximum communication range:

- Line of sight approx. 10 m (33 ft)*1

Frequency band:

- 2.4 GHz band (2.4000 – 2.4835 GHz)

Modulation method: FHSS

Compatible BLUETOOTH Profiles*2:

- A2DP (Advanced Audio Distribution Profile) 1.3
- AVRCP (Audio Video Remote Control Profile) 1.5
- HFP (Handsfree Profile) 1.6
- PBAP (Phone Book Access Profile)
- SPP (Serial Port Profile)
- MAP (Message Access Profile)
- HID (Human Interface Device Profile)

Corresponding codec:

- SBC (.sbc) and AAC (.m4a)

*1 The actual range will vary depending on factors such as obstacles between devices, magnetic fields around a microwave oven, static electricity, reception sensitivity, antenna (aerial)'s performance, operating system, software application, etc.

*2 BLUETOOTH standard profiles indicate the purpose of BLUETOOTH communication between devices.

Power amplifier section

Output: Speaker outputs

Speaker impedance: 4 – 8 ohms

Maximum power output: 100 W × 4 (at 4 ohms)

General

Outputs:

- Audio outputs terminal: front, rear, sub
- Power antenna (aerial)/Power amplifier control terminal (REM OUT)

Inputs:

- Remote controller input terminal
- Antenna (aerial) input terminal
- MIC input terminal
- AUX input jack (stereo mini jack)
- USB port

Power requirements: 12 V DC car battery (negative ground (earth))

Rated current consumption: 10 A

Dimensions:

- Approx. 178 mm × 50 mm × 178 mm (7 1/8 in × 2 in × 7 1/8 in) (w/h/d)

Mounting dimensions:

- Approx. 182 mm × 53 mm × 161 mm (7 1/4 in × 2 1/8 in × 6 3/8 in) (w/h/d)

Mass: Approx. 1.3 kg (2 lb 14 oz)

Package contents:

- Main unit (1)
- Remote commander (1): RM-X231
- Microphone (1)
- Parts for installation and connections (1 set)

Your dealer may not handle some of the above listed accessories. Please ask the dealer for detailed information.

Design and specifications are subject to change without notice.

Copyrights

The Bluetooth® word mark and logos are registered trademarks owned by Bluetooth SIG, Inc. and any use of such marks by Sony Corporation is under license. Other trademarks and trade names are those of their respective owners.

The N-Mark is a trademark or registered trademark of NFC Forum, Inc. in the United States and in other countries.

Windows Media is either a registered trademark or trademark of Microsoft Corporation in the United States and/or other countries.

This product is protected by certain intellectual property rights of Microsoft Corporation. Use or distribution of such technology outside of this product is prohibited without a license from Microsoft or an authorized Microsoft subsidiary.

iPhone, iPod, iPod classic, iPod nano, iPod touch, and Siri are trademarks of Apple Inc., registered in the U.S. and other countries. App Store is a service mark of Apple Inc.

MPEG Layer-3 audio coding technology and patents licensed from Fraunhofer IIS and Thomson.

Google, Google Play and Android are trademarks of Google Inc.

libFLAC

Copyright (C) 2000-2009 Josh Coalson
Copyright (C) 2011-2013 Xiph.Org Foundation

Redistribution and use in source and binary forms, with or without modification, are permitted provided that the following conditions are met:

- Redistributions of source code must retain the above copyright notice, this list of conditions and the following disclaimer.
- Redistributions in binary form must reproduce the above copyright notice, this list of conditions and the following disclaimer in the documentation and/or other materials provided with the distribution.
- Neither the name of the Xiph.org Foundation nor the names of its contributors may be used to endorse or promote products derived from this software without specific prior written permission.

THIS SOFTWARE IS PROVIDED BY THE COPYRIGHT HOLDERS AND CONTRIBUTORS "AS IS" AND ANY EXPRESS OR IMPLIED WARRANTIES, INCLUDING, BUT NOT LIMITED TO, THE IMPLIED WARRANTIES OF MERCHANTABILITY AND FITNESS FOR A PARTICULAR PURPOSE ARE DISCLAIMED. IN NO EVENT SHALL THE FOUNDATION OR CONTRIBUTORS BE LIABLE FOR ANY DIRECT, INDIRECT, INCIDENTAL,

SPECIAL, EXEMPLARY, OR CONSEQUENTIAL DAMAGES (INCLUDING, BUT NOT LIMITED TO, PROCUREMENT OF SUBSTITUTE GOODS OR SERVICES; LOSS OF USE, DATA, OR PROFITS; OR BUSINESS INTERRUPTION) HOWEVER CAUSED AND ON ANY THEORY OF LIABILITY, WHETHER IN CONTRACT, STRICT LIABILITY, OR TORT (INCLUDING NEGLIGENCE OR OTHERWISE) ARISING IN ANY WAY OUT OF THE USE OF THIS SOFTWARE, EVEN IF ADVISED OF THE POSSIBILITY OF SUCH DAMAGE.

Troubleshooting

The following checklist will help you remedy problems you may encounter with your unit. Before going through the checklist below, check the connection and operating procedures. For details on using the fuse and removing the unit from the dashboard, see "Connection/Installation" (page 29).

If the problem is not solved, visit the support site on the back cover.

General

No power is being supplied to the unit.

- If the unit is turned off and the display disappears, the unit cannot be operated with the remote commander.
 - Turn on the unit.

The unit is turned off when playing at a high volume.

- The power from the power supply lead of the car may not be sufficient.
 - Check the power connection. If no problem is found in the connection, make the power connection to the battery directly.
- If the situation does not improve, consult your nearest dealer.

No sound or the sound is very low.

- The position of the fader control [FADER] is not set for a 2-speaker system.
- The volume of the unit and/or connected device is very low.
 - Increase the volume of the unit and connected device.

No beep sound.

- An optional power amplifier is connected and you are not using the built-in amplifier.

The contents of the memory have been erased.

- The reset button has been pressed.
 - Store again into the memory.
- The power supply lead or battery has been disconnected or not connected properly.

Stored stations and correct time are erased.

The fuse has blown.

Makes a noise when the position of the ignition is switched.

- The leads are not matched correctly with the car's accessory power connector.

During playback or reception, the demonstration mode starts.

- If no operation is performed for 5 minutes with [DEMO-ON] set, the demonstration mode starts.
 - Set [DEMO-OFF] (page 19).

The display disappears from/does not appear in the display window.

- The dimmer is set to [DIMMER-ON] (page 19).
- The display disappears if you press and hold OFF.
 - Press OFF on the unit until the display appears.
- The connectors are dirty (page 22).

The display disappears while the unit is operating.

- The Black Out function is set to on (page 19).

The operation buttons do not function.

The disc will not eject.

- The connection is not correct.
 - Check the connection of the unit.
 - If the situation does not improve, press RESET (page 7).
 - The contents stored in memory are erased.
 - For your safety, do not reset the unit while you are driving.

Radio reception

Stations cannot be received.

The sound is hampered by noises.

- The connection is not correct.
 - If your car has built-in radio antenna (aerial) in the rear/side glass, connect an REM OUT lead (blue/white striped) or accessory power supply lead (red) to the power supply lead of a car's antenna (aerial) booster.
 - Check the connection of the car antenna (aerial).
 - If the auto antenna (aerial) will not extend, check the connection of the power antenna (aerial) control lead.
- The tuning step setting has been erased.
 - Set the tuning step again (page 7).

Preset tuning is not possible.

- The broadcast signal is too weak.

RDS

PTY displays [- - - - -].

- The current station is not an RDS station.
- RDS data has not been received.
- The station does not specify the program type.

CD playback

The disc does not play.

- Defective or dirty disc.
- The CD-R/CD-RW is not for audio use (page 21).

MP3/WMA/AAC files cannot be played.

- The disc is incompatible with the MP3/WMA/AAC format and version. For details on playable discs and formats, visit the support site on the back cover.

MP3/WMA/AAC files take longer to play than others.

- The following discs take a longer time to start playback.
 - A disc recorded with a complicated tree structure.
 - A disc recorded in Multi Session.
 - A disc to which data can be added.

The sound skips.

- Defective or dirty disc.

USB device playback

You cannot play items via a USB hub.

- This unit cannot recognize USB devices via a USB hub.

A USB device takes longer to play.

- The USB device contains files with a complicated tree structure.

The sound is intermittent.

- The sound may be intermittent at a high-bit-rate of more than 320 kbps.

Audio file cannot be played.

- USB device formatted with file systems other than FAT16 or FAT32 are unsupported.*

* This unit supports FAT16 and FAT32, but some USB device may not support all of these FAT. For details, refer to the operating instruction of each USB device or contact the manufacturer.

NFC function

One touch connection (NFC) is not possible.

- If the smartphone does not respond to the touching.
 - Check that the NFC function of the smartphone is turned on.
 - Move the N-Mark part of the smartphone closer to the N-Mark part on this unit.
 - If the smartphone is in a case, remove it.
- NFC receiving sensitivity depends on the device. If One touch connection with the smartphone fails several times, make BLUETOOTH connection manually.

BLUETOOTH function

The connecting device cannot detect this unit.

- Before the pairing is made, set this unit to pairing standby mode.
- While connected to a BLUETOOTH device, this unit cannot be detected from another device.
 - Disconnect the current connection and search for this unit from another device.
- When the device pairing is made, set the BLUETOOTH signal output to on (page 9).

Connection is not possible.

- The connection is controlled from one side (this unit or BLUETOOTH device), but not both.
 - Connect to this unit from a BLUETOOTH device or vice versa.

The name of the detected device does not appear.

- Depending on the status of the other device, it may not be possible to obtain the name.

No ringtone.

- Adjust the volume by rotating the control dial while receiving a call.
- Depending on the connecting device, the ringtone may not be sent properly.
 - Set [RINGTONE] to [1] (page 20).
- The front speakers are not connected to the unit.
 - Connect the front speakers to the unit. The ringtone is output only from the front speakers.

The talker's voice cannot be heard.

- The front speakers are not connected to the unit.
 - Connect the front speakers to the unit. The talker's voice is output only from the front speakers.

A call partner says that the volume is too low or high.

- Adjust the volume accordingly using mic gain adjustment (page 14).

Echo or noise occurs in phone call conversations.

- Lower the volume.
- Set EC/NC Mode to [BTP EC/NC-1] or [BTP EC/NC-2] (page 14).
- If the ambient noise other than the phone call sound is loud, try reducing this noise.
E.g.: If a window is open and road noise, etc., is loud, shut the window. If an air conditioner is loud, lower the air conditioner.

The phone is not connected.

- When BLUETOOTH audio is played, the phone is not connected even if you press CALL.
 - Connect from the phone.

The phone sound quality is poor.

- Phone sound quality depends on reception conditions of cellular phone.
 - Move your car to a place where you can enhance the cellular phone's signal if the reception is poor.

The volume of the connected audio device is low (high).

- Volume level will differ depending on the audio device.
 - Adjust the volume of the connected audio device or this unit.

The sound skips during playback of a BLUETOOTH audio device.

- Reduce the distance between the unit and the BLUETOOTH audio device.
- If the BLUETOOTH audio device is stored in a case which interrupts the signal, remove the audio device from the case during use.
- Several BLUETOOTH devices or other devices which emit radio waves are in use nearby.
 - Turn off the other devices.
 - Increase the distance from the other devices.
- The playback sound stops momentarily when the connection between this unit and the cellular phone is being made. This is not a malfunction.

The connected BLUETOOTH audio device cannot be controlled.

- Check that the connected BLUETOOTH audio device supports AVRCP.

Some functions do not work.

- Check if the connecting device supports the functions in question.

A call is answered unintentionally.

- The connecting phone is set to answer a call automatically.

Pairing failed due to a timeout.

- Depending on the connecting device, the time limit for pairing may be short.
 - Try completing the pairing within the time.

BLUETOOTH function cannot operate.

- Turn off the unit by pressing OFF for more than 2 seconds, then turn the unit on again.

No sound is output from the car speakers during handsfree call.

- If the sound is output from the cellular phone, set the cellular phone to output the sound from the car speakers.

Siri Eyes Free is not activated.

- Perform the handsfree registration for an iPhone that supports Siri Eyes Free.
- Set the Siri function on the iPhone to on.
- Cancel the BLUETOOTH connection with the iPhone and the unit, and reconnect.

SongPal operation

Application name is mismatched with the actual application in "SongPal".

- Launch the application again from the "SongPal" application.

While running the "SongPal" application via BLUETOOTH, the display automatically switches to [BT AUDIO].

- The "SongPal" application or BLUETOOTH function has failed.
- Run the application again.

The "SongPal" application is automatically disconnected when the display switches to [IPD].

- The "SongPal" application on iPhone/iPod does not support iPod playback.
 - Change the source of the unit to other than [IPD], then establish the "SongPal" connection (page 15).

Error displays/Messages

CD ERROR: The disc cannot be played. The disc will be ejected automatically.

- Clean or insert the disc correctly, or make sure the disc is not blank or defective.

CD NO MUSIC: There is no playable file. The disc will be ejected automatically.

- Insert a disc containing playable files (page 23).

CD PUSH EJT: The disc could not be ejected properly.

- Press ▲ (eject).

HUB NO SUPRT: USB hubs are not supported.

IPD STOP: iPod playback has finished.

- Operate your iPod/iPhone to start playback.

OUTPUT ERROR: There may be an internal malfunction.

- Check the connection. If the error message still remains on in the display, consult your nearest Sony dealer.

OVERLOAD: The USB device is overloaded.

- Disconnect the USB device, then press SRC to select another source.
- The USB device has a fault, or an unsupported device is connected.

READ: Now reading information.

- Wait until reading is complete and playback starts automatically. This may take some time depending on the disc structure.

TEMP CAUTION: The thermal protector is activated.

- Reduce the volume.

USB ERROR: The USB device cannot be played.

- Connect the USB device again.

USB NO DEV: A USB device is not connected or recognized.

- Make sure the USB device or USB cable is securely connected.

USB NO MUSIC: There is no playable file.

- Connect a USB device containing playable files (page 23).

USB NO SUPRT: The USB device is not supported.

- For details on the compatibility of your USB device, visit the support site on the back cover.

⏮ ⏪ ⏩ ⏭ or ⏮ ⏪ ⏩ ⏭: The beginning or the end of the disc has been reached.

—: The character cannot be displayed.

For BLUETOOTH function:

BT BUSY: The BLUETOOTH device is busy.

- Wait for a while, then try again.

ERROR: The selected operation could not be performed.

- Wait for a while, then try again.

NO DEV: The BLUETOOTH device is not connected or recognized.

- Make sure the BLUETOOTH device is securely connected, or the BLUETOOTH connection is established with the BLUETOOTH device.

P EMPTY: No phone numbers are stored.

UNKNOWN: A name or phone number cannot be displayed.

WITHHELD: The phone number is hidden by the caller.

For SongPal operation:

APP -----: A connection with the application is not established.

→ Make the “SongPal” connection again (page 15).

APP DISCNCT: The application is disconnected.

→ Make the “SongPal” connection (page 15).

APP DISPLAY: A screen setting display of the application is open.

→ Exit the screen setting display of the application to enable button operation.

APP LIST: The contents list of the CD/USB/iPod is open.

→ Exit the list of the application to enable button operation.

APP MENU: A setting display of the application is open.

→ Exit the setting display of the application to enable button operation.

APP NO DEV: The device with the application installed is not connected or recognized.

→ Make the BLUETOOTH connection and establish the “SongPal” connection again (page 15).

APP SOUND: A sound setting display of the application is open.

→ Exit the sound setting display of the application to enable button operation.

OPEN APP: The “SongPal” application is not running.

→ Launch the application.

For steering wheel remote control operation:

ERROR: An error occurred during the function registration.

→ Register again from the function where the error occurred (page 17).

TIMEOUT: The function registration failed due to a timeout.

→ Try completing the registration while [REGISTER] is blinking (about 6 seconds) (page 17).

If these solutions do not help improve the situation, consult your nearest Sony dealer.

If you take the unit to be repaired because of CD playback trouble, bring the disc that was used at the time the problem began.

Connection/Installation

Cautions

- Run all ground (earth) leads to a common ground (earth) point.
- Do not get the leads trapped under a screw, or caught in moving parts (e.g., seat railing).
- Before making connections, turn the car ignition off to avoid short circuits.
- Connect the **yellow** and **red** power supply leads only after all other leads have been connected.
- Be sure to insulate any loose unconnected leads with electrical tape for safety.

Precautions

- Choose the installation location carefully so that the unit will not interfere with normal driving operations.
- Avoid installing the unit in areas subject to dust, dirt, excessive vibration, or high temperature, such as in direct sunlight or near heater ducts.
- Use only the supplied mounting hardware for a safe and secure installation.

Note on the power supply lead (yellow)

When connecting this unit in combination with other stereo components, the amperage rating of the car circuit to which the unit is connected must be higher than the sum of each component's fuse amperage rating.

Mounting angle adjustment

Adjust the mounting angle to less than 45°.

Parts List for Installation

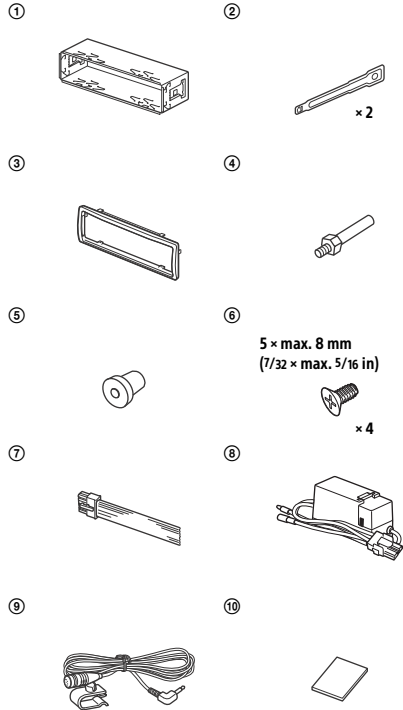

- This parts list does not include all the package contents.
- The bracket ① and the protection collar ③ are attached to the unit before shipping. Before mounting the unit, use the release keys ② to remove the bracket ① from the unit. For details, see "Removing the protection collar and the bracket" (page 32).
- Keep the release keys ② for future use as they are also necessary if you remove the unit from your car.

Connection

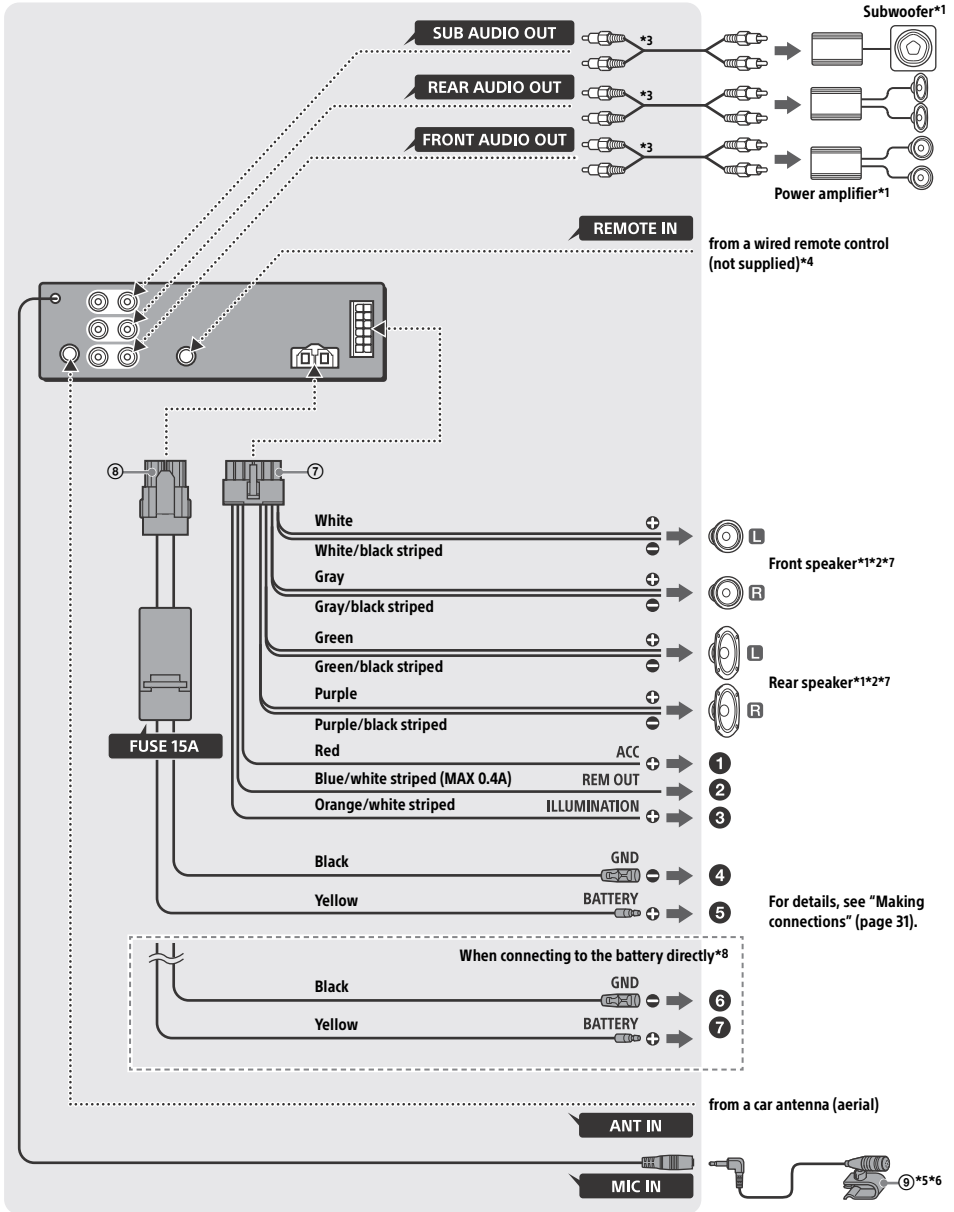

- *1 Not supplied
- *2 Speaker impedance: 4 – 8 Ω × 4
- *3 RCA pin cord (not supplied)
- *4 Depending on the type of car, use an adaptor for a wired remote control (not supplied).
For details on using the wired remote control, see “Using the wired remote control” (page 32).
- *5 Whether in use or not, route the microphone input cord such that it does not interfere with driving operations. Secure the cord with a clamp, etc., if it is installed around your feet.
- *6 For details on installing the microphone, see “Installing the microphone” (page 32).
- *7 Use speakers with 50W RMS or higher power input capacity. Using Sony XB series full range speakers is recommended.
- *8 When the amperage rating of the fuse used on your car is 10 A, make the power connection to the battery directly to avoid short circuits.

Making connections

- 1 To the +12 V power terminal which is energized when the ignition switch is set to the accessory position**
If there is no accessory position, connect to the +12 V power (battery) terminal which is energized at all times.
Be sure to first connect the black ground (earth) lead to a common ground (earth) point.
- 2 To the power antenna (aerial) control lead or the power supply lead of the antenna (aerial) booster**
It is not necessary to connect this lead if there is no power antenna (aerial) or antenna (aerial) booster, or with a manually-operated telescopic antenna (aerial).
To AMP REMOTE IN of an optional power amplifier
This connection is only for amplifiers and a power antenna (aerial). Connecting any other system may damage the unit.
- 3 To a car’s illumination signal**
Be sure to first connect the black ground (earth) lead to a common ground (earth) point.
- 4 To a common ground (earth) point**
First connect the black ground (earth) lead, then connect the yellow and red power supply leads.
- 5 To the +12 V power terminal which is energized at all times**
Be sure to first connect the black ground (earth) lead to a common ground (earth) point.

When connecting to the battery directly

When the amperage rating of the fuse used on your car is 10 A, make the power connection to the battery directly to avoid short circuits.

- 6 to a metal point of car**
- 7 to the positive battery terminal**

Notes

- Despite connecting to the power supply lead of the car, the unit may not fully provide its performance due to insufficient power. In this case, make the power connection to the battery directly.
- All power wires connected to the positive battery post should be fused within 450 mm (18 in) of the battery post, and before they pass through any metal.
- Make sure that the car’s battery wires connected to the car (ground (earth) to chassis)* are of a wire gauge at least equal to that of the main power wire connected from the battery to the head unit.
- During full-power operation, a current of more than 15 A will run through the system. Therefore, make sure that the wires to be connected to the +12 V and GND terminals of this unit are at least 14-Gauge (AWG14) or have a sectional area of more than 2mm² (3/32 in).

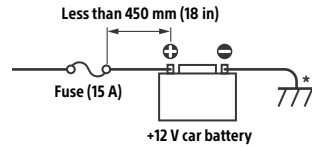

If you have any questions or problems concerning the connection, consult the dealer for details.

Subwoofer Easy Connection

You can use a subwoofer without a power amplifier when it is connected to a rear speaker cord.

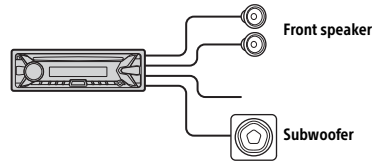

Note

Use a subwoofer with an impedance of 4 to 8 ohms, and with adequate power handling capacities to avoid damage.

Memory hold connection

When the yellow power supply lead is connected, power will always be supplied to the memory circuit even when the ignition switch is turned off.

Speaker connection

- Before connecting the speakers, turn the unit off.
- Use speakers with an impedance of 4 to 8 ohms, and with adequate power handling capacities to avoid damage.

Installing the microphone

To capture your voice during handsfree calling, you need to install the microphone ⑨.

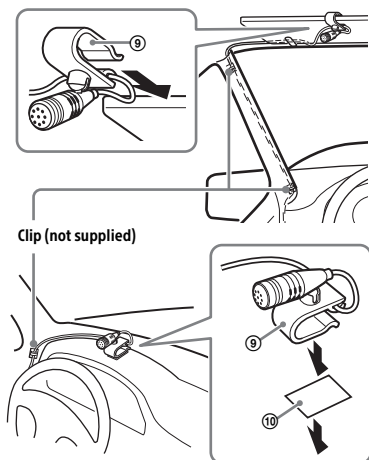

Cautions

- It is extremely dangerous if the cord becomes wound around the steering column or gearstick. Be sure to keep it and other parts from interfering with your driving operations.
- If airbags or any other shock-absorbing equipment is in your car, contact the store where you purchased this unit, or the car dealer, before installation.

Note

Before attaching the double-sided tape ⑩, clean the surface of the dashboard with a dry cloth.

Using the wired remote control

- 1 To enable the wired remote control, set [SET STR CONTROL] in [SET STEERING] to [EXTERNAL] (page 17).

Installation

Removing the protection collar and the bracket

Before installing the unit, remove the protection collar ③ and the bracket ① from the unit.

- 1 Pinch both edges of the protection collar ③, then pull it out.

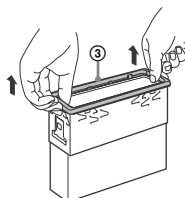

- 2 Insert both release keys ② until they click, and pull down the bracket ①, then pull up the unit to separate.

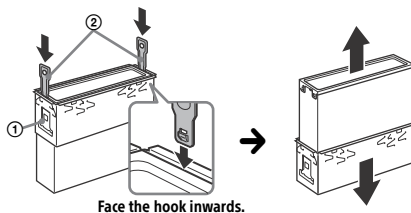

Mounting the unit in the dashboard

Before installing, make sure the catches on both sides of the bracket ① are bent inwards 2 mm ($3/32$ in). When mounting in a Japanese car, see "Mounting the unit in a Japanese car" (page 33).

- 1 Position the bracket ① inside the dashboard, then bend the claws outward for a tight fit.

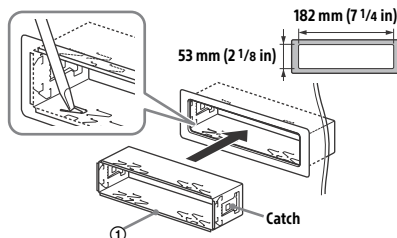

2 Mount the unit onto the bracket ①, then attach the protection collar ③.

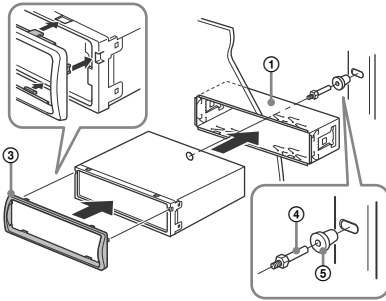

CAUTION

Do not touch the left side of the unit when removing from the dashboard. The heatsink on the left side of the unit remains hot right after use.

Notes

- If the catches are straight or bent outwards, the unit will not be installed securely and may spring out.
- Make sure the 4 catches on the protection collar ③ are properly engaged in the slots of the unit.

Mounting the unit in a Japanese car

You may not be able to install this unit in some makes of Japanese cars. In such a case, consult your Sony dealer.

TOYOTA

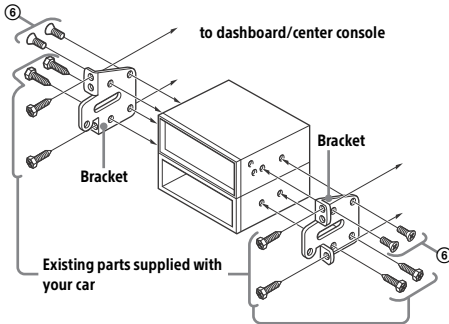

NISSAN

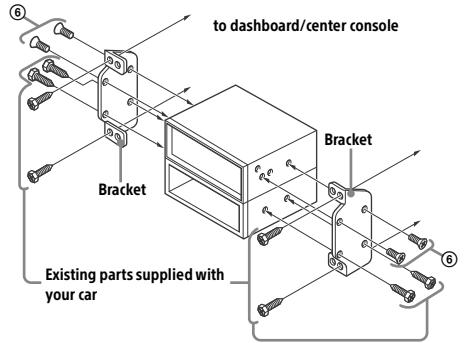

Note

To prevent malfunction, install only with the supplied screws ⑥.

Detaching and attaching the front panel

For details, see “Detaching the Front Panel” (page 7).

Resetting the unit

For details, see “Resetting the unit” (page 7).

Fuse replacement

When replacing the fuse, be sure to use one matching the amperage rating stated on the original fuse. If the fuse blows, check the power connection and replace the fuse. If the fuse blows again after replacement, there may be an internal malfunction. In such a case, consult your nearest Sony dealer.

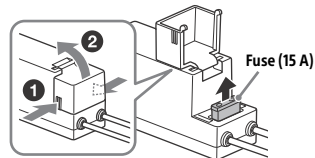

Note

Use an appropriate tool to replace a fuse.

Para mayor seguridad, asegúrese de instalar esta unidad en el panel del auto ya que la parte izquierda de la unidad se calienta durante el uso. Para obtener más información, consulte "Conexión/Instalación" (página 31).

Propiedades del diodo láser

- Duración de la emisión: continua
 - Potencia del láser: menos de 53,3 μ W
- (esta potencia es la medición del valor a una distancia de 200 mm de la superficie de la lente del objetivo en el Bloque óptico con una abertura de 7 mm)

La placa de características que indica el voltaje de funcionamiento, etc., está situada en la parte inferior del chasis.

Nota sobre la pila de litio

No exponga la pila a fuentes de calor excesivo como luz solar directa, fuego o similar.

Advertencia: si el encendido del automóvil no dispone de una posición ACC

Asegúrese de ajustar la función AUTO OFF (página 18). La unidad se apagará completa y automáticamente en el tiempo establecido después de apagarla, lo cual evita que se agote la batería. Si no ajusta la función AUTO OFF, mantenga presionado OFF hasta que se apague la pantalla cada vez que apague el motor.

Exención de responsabilidad sobre los servicios prestados por otros proveedores

Los servicios prestados por otros proveedores están sujetos a cambios, anulaciones o interrupciones sin previo aviso. Sony no asume responsabilidad alguna en estas situaciones.

Aviso importante

Precaución

SONY NO SERÁ RESPONSABLE DE NINGÚN DAÑO INCIDENTAL, INDIRECTO O DERIVADO NI DE OTROS DAÑOS QUE INCLUYEN, ENTRE OTROS, PÉRDIDA DE GANANCIAS, PÉRDIDA DE INGRESOS, PÉRDIDA DE DATOS, PÉRDIDA DE LA UTILIDAD DEL PRODUCTO O DE CUALQUIER EQUIPO RELACIONADO, TIEMPO DE INACTIVIDAD Y TIEMPO DEL COMPRADOR RELACIONADO CON LA UTILIZACIÓN DE ESTE PRODUCTO, SU HARDWARE Y SU SOFTWARE, O QUE RESULTEN DE DICHA UTILIZACIÓN.

Estimado cliente, este producto incluye un radio transmisor.

Corrobore el manual de operación de su automóvil o contacte al fabricante o al vendedor de su automóvil antes de instalar el producto en este.

Llamadas de emergencia

El dispositivo de manos libres BLUETOOTH para automóviles y el dispositivo electrónico conectados al manos libres funcionan utilizando redes de señales de radio, celulares y terrestres así como también la función programada por el usuario, que no pueden garantizar la conexión en todas las condiciones.

Por lo tanto, no dependa únicamente de un dispositivo electrónico para las comunicaciones esenciales (como las emergencias médicas).

Acerca de la comunicación BLUETOOTH

- Las microondas que emite un dispositivo BLUETOOTH pueden afectar el funcionamiento de dispositivos médicos electrónicos. Apague esta unidad y los demás dispositivos BLUETOOTH en los lugares siguientes ya que podrían provocar un accidente.
 - Lugares con presencia de gas inflamable, hospitales, trenes, aviones o gasolineras
 - Lugares cerca de puertas automáticas o alarmas de incendios
- Esta unidad admite recursos de seguridad que cumplen con el estándar BLUETOOTH para proporcionar una conexión segura al utilizar la tecnología inalámbrica BLUETOOTH, pero es posible que la seguridad sea insuficiente según el ajuste. Tenga cuidado al realizar una comunicación con la tecnología inalámbrica BLUETOOTH.
- No se aceptan responsabilidades por la pérdida de información que pudiera producirse durante una comunicación BLUETOOTH.

Si desea realizar alguna consulta o solucionar algún problema relativo a la unidad que no se traten en este manual, póngase en contacto con el distribuidor Sony más cercano.

Tabla de contenidos

Guía para las partes y los controles.	5
---	---

Procedimientos iniciales

Extracción del panel frontal	7
Reinicio de la unidad	7
Cambio del paso de sintonización de FM/AM	7
Ajuste del reloj.	8
Preparación del dispositivo BLUETOOTH	8
Conexión de un dispositivo iPod/USB.	10
Conexión de otro dispositivo de audio portátil	10

Escuchar la radio

Escuchar la radio	11
Usar el RDS (Sistema de datos de radio).	11

Reproducción

Reproducción de un disco	12
Reproducción de un dispositivo iPod/USB.	12
Reproducción de un dispositivo BLUETOOTH.	13
Búsqueda y reproducción de pistas	13

Llamada con manos libres (sólo a través de BLUETOOTH)

Recepción de llamadas	14
Realización de llamadas.	14
Tareas disponibles durante la llamada	15

Funciones útiles

SongPal con iPhone/Android Phone.	16
Utilizar Siri Eyes Free	17

Ajustes

Cancelación del modo DEMO	18
Operación básica de ajustes	18
Configuración General (GENERAL).	18
Configuración del Sonido (SOUND)	19
Configuración de Pantalla (DISPLAY).	21
Configuración BLUETOOTH (BT).	22
Configuración SongPal (SONGPAL)	22

Información complementaria

Actualizar el Firmware	22
Precauciones	22
Mantenimiento	24
Especificaciones	24
Solución de problemas.	26

Conexión/Instalación

Advertencias	31
Lista de piezas para la instalación	31
Conexión	32
Instalación.	34

Guía para las partes y los controles

Unidad principal

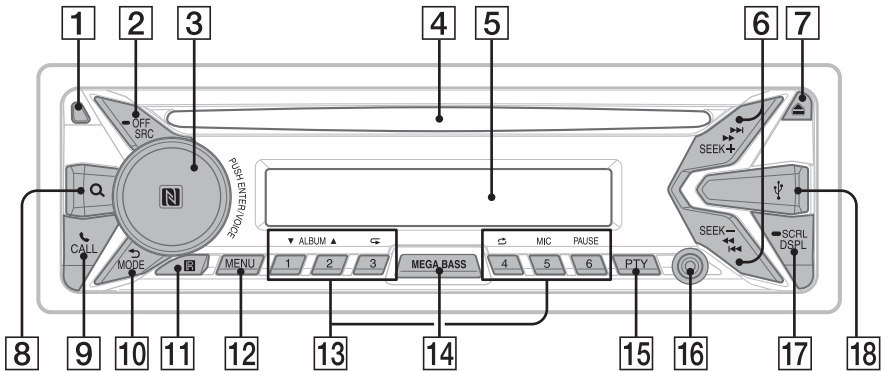

Retiro del panel frontal (panel interno)



1 Botón de desbloqueo del panel frontal

2 SRC (fuente)

Para encender la unidad.
Para cambiar la fuente.

● OFF

Manténgalo presionado durante 1 segundo para apagar la fuente y mostrar el reloj en la pantalla. Manténgalo presionado durante más de 2 segundos para apagar la unidad y la pantalla. Si se apaga la unidad y la pantalla desaparece, la operación mediante el control remoto no se encuentra disponible.

3 Control de sincronización

Gírelo para ajustar el volumen.

PUSH ENTER

Ingresar el elemento seleccionado.

Presione SRC, gire y luego presione para cambiar la fuente.

Presione durante 2 segundos para establecer la función "SongPal" (conexión).

VOICE (página 15, 16, 17)

Active el marcado por voz, reconocimiento de voz cuando la función "SongPal" esté encendida (sólo teléfono Android™) o la función Siri (sólo iPhone).

Marca N

Toque el selector del control con un teléfono Android para establecer conexión BLUETOOTH.

4 Ranura del disco

5 Ventana de visualización

6 SEEK +/-

Para sintonizar emisoras de radio en forma automática. Manténgalo presionado para sintonizarlas en forma manual.

◀◀/▶▶ (anterior/siguiente)

◀◀/▶▶ (avance rápido/retroceso rápido)

7 ▲ (expulsión de disco)

8 Q (navegar) (página 13)

Para entrar al modo de navegación durante la reproducción.

9 CALL

Acceda al menú de llamada. Reciba/Finalice una llamada.

Manténgalo presionado por más de 2 segundos para cambiar la señal de BLUETOOTH.

10 ↶ (volver)

Para volver a la pantalla anterior.

MODE (página 11, 12, 15)

11 Receptor para el control remoto

12 MENU*

Para abrir el menú de configuración.

* No disponible cuando está seleccionado el teléfono BT.

13 Botones numéricos (1 al 6)

Para recibir las emisoras almacenadas. Manténgalo presionado para almacenarlas en forma manual.

Llame a un número almacenado. Manténgalo apretado para guardar un número telefónico.

ALBUM ▼/▲

Para saltarse un álbum en el dispositivo de audio. Manténgalo apretado para saltar álbumes en forma continua.

↺ (repetir)

↻ (reproducción aleatoria)

MIC (página 15)

PAUSE

14 MEGA BASS

Presione encender/apagar la función del MEGA BASS.

15 PTY (tipo de programa)

Seleccione PTY en RDS.

16 Toma de entrada AUX

17 DSPL (pantalla)

Presione para cambiar los elementos de la pantalla.

➡ SCRL (desplazamiento)

Manténgalo apretado para desplazarse a un elemento de pantalla.

18 Puerto USB

19 RESET (panel interno) (página 7)

Control remoto RM-X231

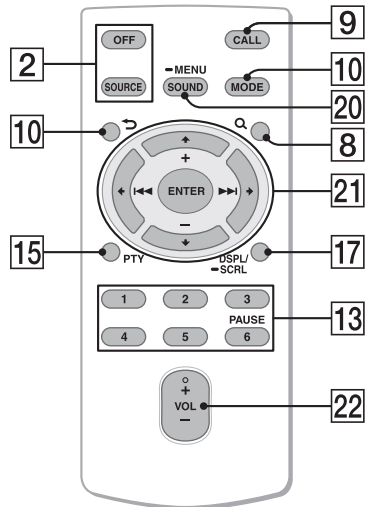

El botón VOL (volumen) + tiene un punto sensible al tacto.

20 SOUND*

Abra el menú SOUND directamente.

➡ MENU*

Manténgalo presionado para abrir el menú de configuración.

* No disponible cuando está seleccionado el teléfono BT.

21 ◀/↑/↓/▶

Selección un elemento de configuración, etc.

ENTER

Ingresa el elemento seleccionado.

◀◀/▶▶ (anterior/siguiente)

+/- (álbum +/-)

22 VOL (volumen) +/-

Retire la película de aislamiento antes del uso.



Procedimientos iniciales

Extracción del panel frontal

Es posible extraer el panel frontal de la unidad para evitar que la roben.

- 1 Mantenga presionado OFF ① hasta que la unidad se apague, presione el botón de desbloqueo del panel frontal ②, luego deslice el panel hacia usted para quitarlo.

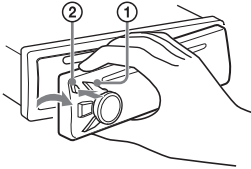

Alarma de precaución

Si gira el interruptor de la llave de encendido hasta la posición OFF sin haber extraído el panel frontal, la alarma de precaución sonará durante unos segundos. La alarma sonará solamente si se utiliza el amplificador incorporado.

Números de serie

Asegúrese de que los números de serie al final de la unidad coincidan correctamente con los de la parte posterior del panel frontal. De lo contrario, no se podrá emparejar, conectarse o desconectarse a BLUETOOTH por NFC.

Colocación del panel frontal

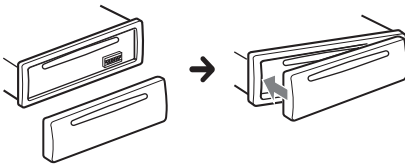

Reinicio de la unidad

Antes de operar la unidad por primera vez, luego de reemplazar la batería del automóvil o cambiar las conexiones, debe reiniciar la unidad. Presione RESET en el panel interno con un bolígrafo de punta redonda, etc., luego de haber extraído el panel frontal.

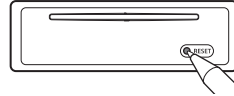

Nota

Al presionar RESET borrará la configuración del reloj y algunos contenidos almacenados.

Cambio del paso de sintonización de FM/AM

Configure el intervalo de sintonización de FM/AM de su país. Esta configuración aparece **solamente mientras la fuente esté apagada y se muestre el reloj.**

- 1 Presione MENU, gire el selector de control para seleccionar [SET GENERAL] y, a continuación, presiónelo.
- 2 Gire el selector de control para seleccionar [SET TUNER STEP] y, a continuación, presiónelo.
- 3 Gire el selector de control para seleccionar entre [SET 50K/9K], [SET 100K/10K] o [SET 200K/10K] y, a continuación, presiónelo.

Ajuste del reloj

- 1 Presione MENU, gire el selector de control para seleccionar [SET GENERAL] y, a continuación, presiónelo.
- 2 Gire el selector de control para seleccionar [SET CLOCK ADJ] y, a continuación, presiónelo.
La indicación de la hora parpadea.
- 3 Gire el selector de control para ajustar la hora y los minutos.
Para mover la indicación digital, presione SEEK +/-.
- 4 Una vez ajustados los minutos, presione MENU.
El ajuste se completa y el reloj se pone en funcionamiento.

Para visualizar el reloj*

Presione DSPL.

* Disponible solo cuando [SUB DISPLAY] está configurado en [SOURCE] (página 21).

Preparación del dispositivo BLUETOOTH

Puede disfrutar de música o realizar llamadas con manos libres dependiendo del dispositivo compatible de BLUETOOTH, como un smartphone, un teléfono celular o un dispositivo de audio (de aquí en adelante "dispositivo BLUETOOTH" a no ser que se especifique de otra forma). Para obtener más información acerca de la conexión, consulte las instrucciones de funcionamiento que se suministran con el dispositivo.

Antes de conectar el dispositivo, apague el volumen de esta unidad; si no lo hace, puede oírse un sonido fuerte.

Conectar con un Smartphone a través de One touch (NFC)

Al tocar el selector del control de la unidad con un smartphone compatible con NFC*, la unidad está emparejada y automáticamente conectada con el smartphone.

* NFC (Transmisión de datos en proximidad) es una tecnología que permite la comunicación inalámbrica de corto rango entre varios dispositivos, como teléfonos móviles y etiquetas de IC. Gracias a la función de NFC, la comunicación de datos se puede alcanzar fácilmente con sólo tocar el símbolo correspondiente o ubicación señalada en dispositivos compatibles con tecnología NFC.

Para un smartphone con Android OS 4.0 o inferior instalado, se requiere descargar la aplicación "NFC Easy Connect" disponibles en Google Play™. Es posible que la aplicación no esté disponible para su descarga en algunos países/regiones.

1 Activación de la función NFC en un smartphone.

Para obtener más información, consulte las instrucciones de funcionamiento que se suministran con el smartphone.

2 Toque la parte marca N de la unidad con la parte marca N del smartphone.

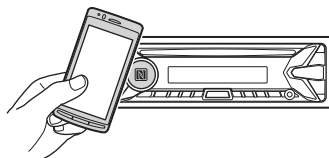

Asegúrese de que  se encienda en la pantalla de la unidad.

Para desconectar mediante One touch

Toque nuevamente la parte marca N de la unidad con la parte marca N del smartphone.

Notas

- Al realizar la conexión, manipule el smartphone cuidadosamente para evitar raspaduras.
- La conexión One touch no es posible cuando la unidad ya está conectada a otro dispositivo compatible con tecnología NFC. En este caso, desconecte el dispositivo y haga conexión con el smartphone nuevo.

Emparejamiento y conexión con otro dispositivo BLUETOOTH

Cuando conecte un dispositivo BLUETOOTH por primera vez es necesario el registro de ambos dispositivos (denominado "emparejamiento"). El emparejamiento permite que la unidad y otros dispositivos se reconozcan entre sí.



1 Coloque el dispositivo BLUETOOTH dentro de 1 m de distancia respecto de la unidad.

2 Presione CALL, gire el selector de control para seleccionar [SET PAIRING] y, a continuación, presiónelo.

 parpadea mientras la unidad se está emparejando en modo de espera.

3 Realice el emparejamiento en el dispositivo BLUETOOTH para detectar esta unidad.

4 Seleccione [MEX-XB100BT] que se muestra en la pantalla del dispositivo de BLUETOOTH.

Si el nombre de su modelo no aparece, repita desde el paso 2.



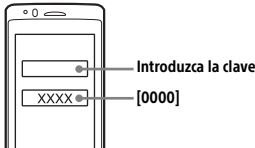

5 Si se requiere una clave* en el dispositivo BLUETOOTH, escriba [0000].

* La clave de paso puede denominarse "clave de acceso", "código PIN", "número PIN" o "contraseña", etc., en función del dispositivo.



Cuando se empareja,  queda encendida.

6 Seleccione esta unidad en el dispositivo BLUETOOTH para establecer la conexión BLUETOOTH.

 o  se enciende cuando la conexión está establecida.

Nota

Mientras se conecta a un dispositivo BLUETOOTH, esta unidad no puede detectarse desde otro dispositivo. Para habilitar la detección, acceda al modo de emparejamiento y busque esta unidad desde otro dispositivo.

Para comenzar la reproducción

Para obtener más información, consulte "Reproducción de un dispositivo BLUETOOTH" (página 13).

Para cancelar el emparejamiento

Realizar el paso 2 para cancelar el modo de emparejamiento luego de que esta unidad y el dispositivo BLUETOOTH estén emparejados.

Conexión con un dispositivo BLUETOOTH emparejado

Para utilizar un dispositivo emparejado, es necesaria la conexión con esta unidad. Algunos dispositivos emparejados se conectarán automáticamente.





1 Presione CALL, gire el selector de control para seleccionar [SET BT SIGNL] y, a continuación, presiónelo.



Asegúrese de que  se encienda.

2 Active la función BLUETOOTH en el dispositivo BLUETOOTH.

3 Inicie el dispositivo BLUETOOTH para conectarlo a esta unidad.

 o  se enciende.

Íconos en la pantalla:

	Las luces se encienden cuando la llamada manos libres está disponible al permitir el HFP (Perfil manos libres).
	Las luces se encienden cuando el dispositivo de audio se puede reproducir al permitir el A2DP (Perfil de distribución de audio avanzado).

Para conectar el dispositivo que se conectó por última vez en esta unidad

Active la función BLUETOOTH en el dispositivo BLUETOOTH.

Presione SRC, y luego seleccione [BT PHONE] o [BT AUDIO].

Presione ENTER para conectar con el teléfono celular, o PAUSE para conectar con el dispositivo de audio.

Nota

Mientras transmite audio BLUETOOTH, no puede realizar la conexión de esta unidad al teléfono celular. Realice en cambio la conexión desde el teléfono celular a la unidad.

Sugerencia

Con la señal BLUETOOTH activada: si el encendido se ajusta en la posición ON, la unidad vuelve a conectarse automáticamente al último teléfono celular conectado.

Para instalar el micrófono

Para obtener más información, consulte "Instalar el micrófono" (página 34).

Conectar con un iPhone/iPod (Autoemparejamiento con BLUETOOTH)

Cuando un iPhone/iPod con iOS5 o superior instalado se conecta al puerto USB, la unidad se empareja y conecta con el iPhone/iPod automáticamente.

Para permitir el autoemparejamiento con BLUETOOTH, asegúrese de que [SET AUTO PAIR] en [BT] esté configurada en [ON] (página 22).

- 1 Active la función BLUETOOTH en el iPhone/iPod.
- 2 Conecte el iPhone/iPod al puerto USB.

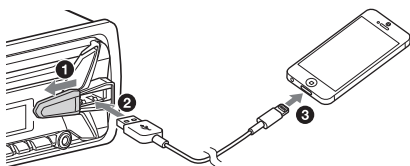

Asegúrese de que  se encienda en la pantalla de la unidad.

Notas

- La conexión autoemparejamiento con BLUETOOTH no es posible cuando la unidad ya está conectada a otro dispositivo BLUETOOTH. En este caso, desconecte el otro dispositivo, luego vuelva a conectar el iPhone/iPod.
- Si el autoemparejamiento con BLUETOOTH no está establecido, vea "Preparar del dispositivo BLUETOOTH" para más detalles (página 8).

Conexión de un dispositivo iPod/USB

- 1 Baje el volumen de la unidad.
- 2 Conecte el dispositivo iPod/USB a la unidad.

Para conectar un iPod/iPhone, utilice el cable de conexión USB para iPod (no suministrado).

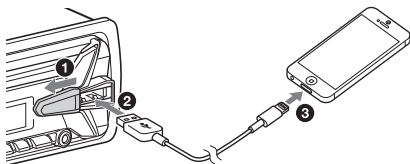

Conexión de otro dispositivo de audio portátil

- 1 Apague el dispositivo de audio portátil.
- 2 Baje el volumen de la unidad.
- 3 Conecte el dispositivo de audio portátil a la toma de entrada AUX (minitoma estéreo) en la unidad con un cable de conexión (no suministrado)*.

* Asegúrese de utilizar un tapón de respiradero.

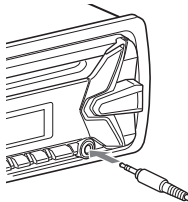

- 4 Presione SRC para seleccionar [AUX].

Coincidencia del nivel de volumen del dispositivo conectado con otras fuentes

Comience la reproducción del dispositivo de audio portátil en un nivel moderado y configure su nivel habitual de volumen en la unidad. Presione MENU, luego seleccione [SET SOUND] → [SET AUX VOLUME] (página 21).

Escuchar la radio

Escuchar la radio

Se necesita el ajuste del paso de sintonización (página 7).

Para escuchar una estación de radio, presione SRC para seleccionar [TUNER].

Almacenamiento automático (BTM)

- 1 Presione MODE para cambiar la banda de radio (FM1, FM2, FM3, AM1 o AM2).
- 2 Presione MENU, gire el selector de control para seleccionar [SET GENERAL] y, a continuación, presiónelo.
- 3 Gire el selector de control para seleccionar [SET BTM] y, a continuación, presiónelo.
La unidad almacena las emisoras en el orden de frecuencia en los botones numéricos.

Sintonización

- 1 Presione MODE para cambiar la banda de radio (FM1, FM2, FM3, AM1 o AM2).
- 2 Realice la sintonización.
Para realizar la sintonización manual Mantenga presionado SEEK +/- para ubicar la frecuencia aproximada y, a continuación, presiónelo repetidas veces para ajustar la frecuencia deseada con mayor precisión.
Para realizar la sintonización automática Presione SEEK +/-.
La búsqueda se detiene cuando la unidad recibe una emisora.

Almacenamiento manual

- 1 Mientras recibe la emisora que desea almacenar, mantenga presionado un botón numérico (de 1 a 6) hasta que aparezca [MEM].

Recepción de las emisoras almacenadas

- 1 Seleccione la banda y, a continuación, presione un botón numérico (de 1 a 6).

Usar el RDS (Sistema de datos de radio)

Selección de tipos de programa (PTY)

- 1 Presione PTY durante la recepción FM.
- 2 Gire el selector de control hasta que aparezca el tipo de programa deseado y, a continuación, presiónelo.
La unidad comienza a buscar una estación que emita el tipo de programa seleccionado.

Tipos de programas

NEWS (Noticias), **AFFAIRS** (Temas de actualidad), **INFO** (Información), **SPORT** (Deportes), **EDUCATE** (Educación), **DRAMA** (Drama), **CULTURE** (Cultura), **SCIENCE** (Ciencia), **VARIED** (Variados), **POP M** (Música pop), **ROCK M** (Música rock), **EASY M** (música de carretera), **LIGHT M** (Clásica ligera), **CLASSICS** (Clásica en serio), **OTHER M** (Otro tipo de música), **WEATHER** (El tiempo), **FINANCE** (Finanzas), **CHILDREN** (Programas infantiles), **SOCIAL A** (Temas de sociedad), **RELIGION** (Religión), **PHONE IN** (Entrada de teléfono), **TRAVEL** (Viajes), **LEISURE** (Ocio), **JAZZ** (Música jazz), **COUNTRY** (Música country), **NATION M** (Música nacional), **OLDIES** (Música de décadas pasadas), **FOLK M** (Música folk), **DOCUMENT** (Documental)

Ajuste de hora del reloj (CT)

Los datos CT de la transmisión RDS ajustan el reloj.

- 1 Ajuste [SET CT-ON] en [SET GENERAL] (página 19).

Reproducción

Reproducción de un disco

- 1 Inserte el disco (etiqueta hacia arriba).

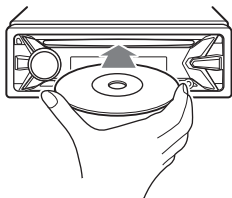

La reproducción se inicia automáticamente.

Reproducción de un dispositivo iPod/USB

En este Manual de instrucciones, "iPod" se utiliza como referencia general para las funciones del iPod en un iPod y un iPhone, a menos que se especifique lo contrario en el texto o en las ilustraciones.

Para obtener más información acerca de la compatibilidad de su iPod, consulte "Acerca de iPod" (página 23) o visite el sitio web de soporte técnico que figura en la cubierta posterior.

Pueden utilizarse dispositivos de tipo USB (como USB flash drive, reproductor de multimedia digital, teléfono Android) compatibles con el estándar USB, de tipo MSC (Clase de Almacenamiento Masivo) y MTP (Protocolo de Transferencia Multimedia). Según el teléfono Android o el reproductor multimedia, se requiere que se ajuste el modo de conexión USB a MTP.

Notas

- Para obtener más información acerca de la compatibilidad del dispositivo USB, visite el sitio web de soporte técnico que figura en la cubierta posterior.
- No es posible reproducir los archivos que se indican a continuación.
MP3/WMA/AAC/FLAC:
 - archivos protegidos por derechos de autor
 - archivos DRM (Gestión de derechos digitales)
 - archivos de audio de canales múltiplesMP3/WMA/AAC:
 - archivos con formato de compresión sin pérdidaWAV:
 - archivos de audio de canales múltiples

- 1 Conecte el dispositivo iPod/USB al puerto USB (página 10).

Se inicia la reproducción.

Si ya está conectado un dispositivo, para iniciar la reproducción pulse SRC para seleccionar [USB] ([IPD] aparece en la pantalla cuando se reconoce el iPod).

- 2 Ajuste el volumen de esta unidad.

Para detener la reproducción

Mantenga presionado OFF por 1 segundo.

Para extraer el dispositivo

Detenga la reproducción y extraiga el dispositivo.

Precaución para iPhone

Al conectar un iPhone mediante USB, el volumen de las llamadas telefónicas es controlado por el iPhone, y no por la unidad. No aumente el volumen de la unidad involuntariamente durante un llamado, ya que un sonido fuerte repentino puede aparecer cuando la llamada finalice.

Utilización directa del iPod (Control de pasajero)

- 1 Durante la reproducción, mantenga apretado MODE hasta que aparezca [MODE IPOD].

Los funcionamientos del iPod están disponibles. Tenga en cuenta que solamente es posible ajustar el volumen en la unidad.

Para salir del modo de control de pasajero

Mantenga presionado MODE para que aparezca [MODE AUDIO].

Reproducción de un dispositivo BLUETOOTH

Puede reproducir contenido en un dispositivo conectado que sea compatible con BLUETOOTH A2DP (Perfil de distribución de audio avanzado).



- 1 Haga una conexión BLUETOOTH con el dispositivo de audio (página 8).
- 2 Presione SRC para seleccionar [BT AUDIO].
- 3 Para comenzar la reproducción, utilice las funciones del dispositivo de audio.
- 4 Ajuste el volumen de esta unidad.

Notas

- En función del dispositivo de audio, es posible que no se muestre en esta unidad cierta información como, por ejemplo, el título, el número de pista y la duración y el estado de la reproducción.
- Incluso si se cambia la fuente en la unidad, la reproducción de la señal del dispositivo de audio no se interrumpe.
- [BT AUDIO] no aparece en la pantalla mientras se ejecuta la aplicación "SongPal" mediante la función BLUETOOTH.

Para hacer coincidir el nivel de volumen del dispositivo BLUETOOTH con otras fuentes

Comience la reproducción del dispositivo de audio portátil BLUETOOTH en un nivel moderado y configure su nivel habitual de volumen en la unidad.

Presione MENU, luego seleccione [SET SOUND] → [SET BTA VOLUME] (página 21).

Búsqueda y reproducción de pistas

Reproducción repetida y aleatoria

- 1 Durante la reproducción, presione (repetir) o (aleatorio) repetidamente para seleccionar el modo de reproducción deseado.

La reproducción en el modo de reproducción seleccionado puede tardar en comenzar.

Los modos de reproducción disponibles varían en función de la fuente de sonido seleccionada.

Búsqueda de una pista por nombre (Quick-BrowZer™)

- 1 Durante la reproducción de los dispositivos de audio CD, USB o BT AUDIO*1, presione (navegar)*2 para que aparezca la lista de categorías de búsqueda.

Cuando aparece la lista de pistas, presione (volver) repetidamente hasta que aparezca la categoría de búsqueda deseada.

*1 Sólo disponible para los dispositivos de audio que soporten AVRCP (Perfil de control remoto de audio y video) 1.4 o superior.

*2 Durante la reproducción USB, presione (navegar) durante más de 2 segundos para volver directamente al inicio de la lista de categorías.

- 2 Gire el selector de control para seleccionar la categoría de búsqueda deseada y, a continuación, presiónelo para confirmarla.
- 3 Repita el paso 2 para buscar la pista deseada.

Se inicia la reproducción.

Para salir del modo Quick-BrowZer

Presione (navegar).

Buscar saltando elementos (Modo saltar)

- 1 Presione (navegar).
- 2 Presione SEEK +.
- 3 Gire el selector de control para seleccionar el elemento.
Se realizan omisiones en pasos del 10 % de la cantidad total de elementos presentes en la lista.
- 4 Presione ENTER para volver al modo Quick-BrowZer.
Aparecerá el elemento seleccionado.
- 5 Gire el selector de control para seleccionar el elemento deseado y, a continuación, presiónelo.
Se inicia la reproducción.

Llamada con manos libres (sólo a través de BLUETOOTH)

Para usar un teléfono celular, conéctelo a esta unidad. Para obtener más información, consulte "Preparación del dispositivo BLUETOOTH" (página 8).



Recepción de llamadas

- 1 Presione CALL cuando reciba una llamada con un tono de llamada. Comienza la llamada telefónica.

Nota

El tono de llamada y la voz del auricular sólo salen de los altavoces frontales.

Para rechazar la llamada

Mantenga presionado OFF por 1 segundo.

Para finalizar una llamada

Presione CALL nuevamente.

Realización de llamadas

Puede realizar una llamada desde la libreta de direcciones o desde el historial de llamadas cuando un teléfono celular que sea compatible con PBAP (Perfil de acceso a la agenda telefónica) esté conectado.

Desde la libreta de direcciones

- 1 Presione CALL, gire el selector de control para seleccionar [SET PHONE BOOK] y, a continuación, presiónelo.
- 2 Gire el selector de control para seleccionar una inicial de la lista de iniciales y, a continuación, presiónelo.
- 3 Gire el selector de control para seleccionar un nombre de la lista de nombres y, a continuación, presiónelo.
- 4 Gire el selector de control para seleccionar un número de la lista de números y, a continuación, presiónelo. Comienza la llamada telefónica.

Desde el historial de llamadas

- 1 Presione CALL, gire el selector de control para seleccionar [SET RECENT CALL] y, a continuación, presiónelo. Aparece una lista del historial de llamadas.
- 2 Gire el selector de control para seleccionar un nombre o un número telefónico del historial de llamadas y, a continuación, presiónelo. Comienza la llamada telefónica.

Desde la introducción de un número de teléfono

- 1 Presione CALL, gire el selector de control para seleccionar [SET DIAL NUMBER] y, a continuación, presiónelo.
- 2 Gire el selector de control para ingresar el número de teléfono y finalmente seleccione [] (espacio), luego, presione el botón ENTER*. Comienza la llamada telefónica.

* Para mover la indicación digital, presione SEEK +/-.

Nota

En la pantalla aparecerá [] en lugar de [#].

Desde repetición de llamada

- 1 Presione CALL, gire el selector de control para seleccionar [SET REDIAL] y, a continuación, presiónelo. Comienza la llamada telefónica.

Desde números preestablecidos

- 1 Presione SRC, gire el selector de control para seleccionar [BT PHONE], y, a continuación, presiónelo.
- 2 Presione un botón numérico (1 a 6) para seleccionar el contacto al que desea llamar.
- 3 Presione ENTER. Comienza la llamada telefónica.

Maricación predefinida de números telefónicos

Es posible almacenar hasta 6 contactos en la maricación preajustada.

- 1 **Seleccione un número de teléfono que desee almacenar en la maricación predefinida, de la agenda telefónica, el historial de llamadas o bien ingresando directamente el número.**
El número de teléfono aparecerá en la pantalla de esta unidad.
- 2 **Mantenga presionado un botón de número (de 1 a 6) hasta que [MEM] aparezca.**
El contacto se almacena en el número preajustado que seleccione.

Desde etiquetas de voz

Haga una llamada al decir la etiqueta de voz almacenada en un teléfono celular conectado que tenga una función de marcado por voz.

- 1 **Presione CALL, gire el selector de control para seleccionar [SET VOICE DIAL] y, a continuación, presiónelo.**
Alternativamente, presione VOICE mientras la función "SongPal" esté apagada.
- 2 **Mencione la etiqueta de voz almacenada en el teléfono celular.**
Se reconocerá su voz y se realizará la llamada.

Para cancelar el marcado por voz

Presione VOICE.

Tareas disponibles durante la llamada

Para ajustar el volumen del tono de llamada

Gire el selector de control mientras recibe la llamada.

Para ajustar el volumen del auricular

Gire el selector de control durante una llamada.

Para ajustar el volumen para otra persona (Ajuste de ganancia de micrófono)

Presione MIC.

Niveles de volumen ajustables: [BTP MIC GAIN-LOW], [BTP MIC GAIN-MID], [BTP MIC GAIN-HI].

Para reducir el eco y el ruido (Cancelador de ecos/Modo cancelador de ruidos)

Mantenga presionado MIC.

Modo ajustable: [BTP EC/NC-1], [BTP EC/NC-2].

Para cambiar entre el modo manos libres y el modo manual

Durante una llamada, presione MODE para cambiar el audio de la llamada telefónica entre la unidad y un teléfono celular.

Nota

Según el teléfono celular, esta operación puede no estar disponible.

Funciones útiles

SongPal con iPhone/Android Phone

Se requiere la descarga de la aplicación "SongPal" (versión 2.1 o superior) desde App Store para el iPhone o desde Google Play para teléfonos Android.



Notas

- Por su seguridad, cumpla con las regulaciones y leyes de tráfico locales y no utilice la aplicación mientras maneja.
- "SongPal" es una aplicación para controlar dispositivos de audio Sony que son compatibles con "SongPal", por su teléfono iPhone/Android.
- Lo que pueda controlar con "SongPal" varía de acuerdo al dispositivo conectado.
- Para hacer uso de las características de "SongPal", vea los detalles en su teléfono iPhone/Android.
- Para obtener más detalles sobre "SongPal", visite la siguiente URL:
<http://rd1.sony.net/help/speaker/songpal/>



Establecer la conexión SongPal

- 1 Realice la conexión BLUETOOTH con su teléfono iPhone/Android (página 8).
- 2 Abrir la aplicación "SongPal".
- 3 Mantenga presionado ENTER en la unidad por más de 2 segundos.
Comienza la conexión con su teléfono iPhone/Android.
Para obtener más detalles acerca del funcionamiento del iPhone/teléfono Android, consulte la ayuda de la aplicación.

Si aparece el número de dispositivo

Asegúrese de que el número de serie (por ejemplo, 123456), luego seleccione [S] en el teléfono iPhone/Android.

Para finalizar la conexión

Mantenga presionado ENTER.

Seleccionar la fuente o aplicación

Puede operar para seleccionar la fuente o aplicación deseada en su teléfono iPhone/Android.

Para seleccionar la fuente

Presione SRC repetitivamente. Alternativamente, presione SRC, gire el selector de control para seleccionar la fuente deseada, y, a continuación, presione ENTER.

Para mostrar la lista de fuentes

Presione SRC.

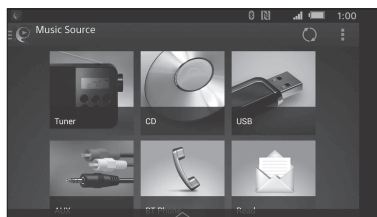

Anuncio de varios tipos de información por guía de voz (sólo para teléfonos Android)

Cuando se recibe una notificación de SMS, Twitter/Facebook/Calendar, etc., ésta es automáticamente anunciada a través de los parlantes de la unidad.

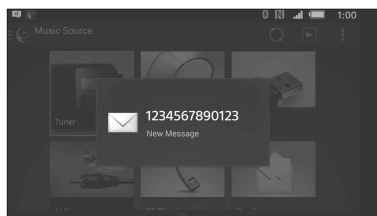

Para detalles sobre la configuración, refiérase a la ayuda de la aplicación.

Activación del reconocimiento por voz (sólo para teléfonos Android)

Al registrar las aplicaciones, puede controlar una aplicación a través del comando por voz. Para detalles, refiérase a la ayuda de la aplicación.

Para activar el reconocimiento por voz

- 1 Presione VOICE para activar el reconocimiento por voz.
- 2 Diga el comando de voz deseado en el micrófono cuando [Say Source or App] aparezca en el teléfono Android.

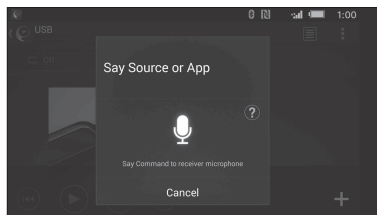

Notas

- El reconocimiento por voz puede no estar disponible en ciertos casos.
- El reconocimiento por voz puede no funcionar correctamente dependiendo del rendimiento del teléfono Android conectado.
- Opere bajo condiciones en donde el ruido como el sonido de un motor es minimizado durante el reconocimiento por voz.

Responder un mensaje SMS (sólo para teléfonos Android)

Puede responder un mensaje mediante el reconocimiento por voz.

- 1 Active el reconocimiento por voz, luego ingrese "Reply (Responder)".**
La pantalla de ingreso del mensaje aparece en la aplicación "SongPal".
- 2 Ingrese un mensaje de respuesta mediante el reconocimiento por voz.**
La lista de candidatos para el mensaje aparece en la aplicación "SongPal".
- 3 Gire el selector de control para seleccionar el mensaje deseado y, a continuación, presiónelo.**
Se envía el mensaje.

Realizar varias configuraciones

Puede ajustar varias configuraciones a través de un teléfono iPhone/Android.

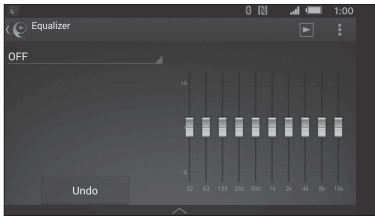

Para detalles sobre la configuración, refiérase a la ayuda de la aplicación.

Utilizar Siri Eyes Free

Siri Eyes Free le permite utilizar el manos libres de iPhone al simplemente hablar al micrófono. Esta función requiere que conecte el iPhone a la unidad con autoemparejamiento BLUETOOTH. La disponibilidad está limitada a iPhone 4s o superior. Asegúrese de que su iPhone tenga la última versión de iOS.

Primero debe completar el registro de BLUETOOTH y las configuraciones de conexión para el iPhone con la unidad. Para obtener más información, consulte "Preparación del dispositivo BLUETOOTH" (página 8).

- 1 Active la función Siri en el iPhone.**
Para más detalles, consulte las instrucciones de funcionamiento que se suministran con el iPhone.
- 2 Presione VOICE.**
La pantalla de comando de voz aparece.
- 3 Luego de que el iPhone produzca un bip, hable al micrófono.**
El iPhone vuelve a producir un bip y luego Siri comienza a responder.

Para desactivar Siri Eyes Free

Presione VOICE.

Notas

- El iPhone puede no reconocer su voz dependiendo de las condiciones de uso. (Por ejemplo, si se encuentra en un automóvil en movimiento).
- Siri puede no funcionar correctamente o el tiempo de respuesta puede retrasarse en lugares donde las señales de iPhone son difíciles de recibir.
- Dependiendo de la condición de funcionamiento de iPhone, Siri puede no funcionar correctamente o dejar de hacerlo.
- Si reproduce una pista con el iPhone utilizando la conexión de audio por BLUETOOTH, cuando la pista comienza la reproducción a través de BLUETOOTH, la función Siri automáticamente deja de funcionar y la unidad cambia a la fuente de audio de BLUETOOTH.
- Cuando Siri está activado durante la reproducción de audio, la unidad puede cambiar a la fuente de audio de BLUETOOTH así no haya especificado que se reproduzca una pista.
- Cuando conecte el iPhone al puerto USB, Siri puede no funcionar correctamente o dejar de hacerlo.
- Cuando conecte el iPhone a la unidad, no active Siri con el iPhone. Siri puede no funcionar correctamente o dejar de hacerlo.
- No habrá ningún sonido de audio mientras Siri Eyes Free esté activado.

Cancelación del modo DEMO

Puede cancelar la pantalla de muestra que aparece cuando la fuente está apagada y se muestra el reloj.

- 1 Presione **MENU**, gire el selector de control para seleccionar **[SET DISPLAY]** y, a continuación, presiónelo.
- 2 Gire el selector de control para seleccionar **[SET DEMO]** y, a continuación, presiónelo.
- 3 Gire el selector de control para seleccionar **[SET DEMO-OFF]** y, a continuación, presiónelo.
El ajuste finalizó.
- 4 Presione **↩** (volver) dos veces.
La pantalla vuelve al modo de recepción/reproducción normal.

Operación básica de ajustes

Puede seleccionar elementos de las siguientes categorías de configuración:

Configuración general (GENERAL), configuración de sonido (SOUND), configuración de pantalla (DISPLAY), configuración de BLUETOOTH (BT), configuración de SongPal (SONGPAL)
(No disponible cuando está seleccionado el BT phone).

- 1 Presione **MENU**.
- 2 Gire el selector de control para seleccionar la categoría de configuración y, a continuación, presiónela.
Los elementos que pueden establecerse difieren según la fuente y los ajustes.
- 3 Gire el selector de control para seleccionar las opciones y, a continuación, presiónelas.

Para regresar a la pantalla anterior
Presione **↩** (volver).

Configuración General (GENERAL)

CLOCK ADJ (ajuste del reloj) (página 8)

TUNER STEP (página 7)
(Disponible solamente mientras la fuente esté apagada y se muestre el reloj).

CHARGE
Cambia la capacidad actual (A) del puerto USB: [HIGH], [STD].
(Disponible solo cuando la fuente está desactivada y se muestra el reloj).

CAUT ALARM (alarma de precaución)
Activa la alarma de precaución: [ON], [OFF] (página 7).
(Disponible solamente mientras la fuente esté apagada y se muestre el reloj).

BEEP
Activa el sonido de los pitidos: [ON], [OFF].

AUTO OFF
Permite apagar la alimentación automáticamente una vez transcurrido un período deseado cuando la unidad está apagada: [NO], [30S] (30 segundos), [30M] (30 minutos), [60M] (60 minutos).

STEERING
Registros/reinicios de la configuración del control remoto del volante.
(Disponible cuando se conecta con el cable de conexión (no suministrado)). (Disponible solamente mientras la fuente esté apagada y se muestre el reloj).

STR CONTROL (control del volante)
Selecciona el modo de entrada del control remoto conectado. Para evitar un mal funcionamiento, asegúrese de que el modo de entrada coincida con el control remoto conectado antes de usarlo.

USER
El modo de entrada del control remoto del volante (seleccionado automáticamente cuando se completa una [STR EDIT] o se realiza un [STR RESET])

EXTERNAL
Modo de entrada del control remoto conectado, excepto el control remoto del volante

STR EDIT (edición del volante)

Registra las funciones (SOURCE, ATT, VOL +/-, SEEK +/-, VOICE, CALL) para el control remoto del volante:

- 1 Gire el selector de control para seleccionar la función que quiere asignar al control remoto del volante, luego presiónela.
- 2 Mientras [REGISTER] está parpadeando, mantenga presionado el botón en el control remoto del volante al que quiera asignar esta función. Cuando el registro está completo, se muestra [REGISTERED].
- 3 Para registrar otras funciones, repita los pasos 1 y 2.

STR RESET (reinicio del volante)

Reinicia la configuración del control remoto del volante: [YES], [NO].

Notas

- Cuando realice ajustes, sólo está disponible en la unidad el botón de operación. Por seguridad, estacione su automóvil antes de realizar este ajuste.
- Si ocurre un error durante el registro, toda la información registrada anteriormente permanece. Reinicie el registro desde la función de donde se produjo el error.
- Esta función puede no estar disponible en ciertos automóviles. Para detalles acerca de la compatibilidad de su automóvil, visite el sitio web de soporte técnico que figura en la cubierta posterior.

AUX AUDIO

Activa la pantalla de fuente AUX: [ON], [OFF]. (Disponible solamente mientras la fuente esté apagada y se muestre el reloj). (No disponible cuando se encuentra establecida la conexión "SongPal").

CT (hora del reloj)

Activa la función CT: [ON], [OFF].

BTM (página 11)

(Solamente estará disponible cuando la sintonización esté seleccionada).

FIRMWARE

Revisa/Actualiza la versión del firmware. Para detalles, visite el siguiente sitio web de soporte técnico:

Clientes de Latinoamérica:

<http://esupport.sony.com/ES/LA/>

Clientes en Asia-Pacífico:

<http://www.sony-asia.com/section/support>

<http://www.sony-asia.com/caraudio/>

FW VERSION (versión del firmware)

Muestra la versión actual del firmware.

FW UPDATE (actualización del firmware)

Ingresar el proceso de actualización del firmware: [YES] [NO].

(Disponible solamente mientras la fuente esté apagada y se muestre el reloj).

Configuración del Sonido (SOUND)

Este menú de configuración está disponible cuando se selecciona cualquier fuente excepto el BT phone.

MEGA BASS

Refuerza los sonidos graves en sincronización con el nivel del volumen: [ON], [OFF].

(Automáticamente se configura en [OFF] cuando [CLEAR AUDIO+] está configurado en [ON]).

CLEAR AUDIO+

Reproduce el sonido al optimizar la señal digital con los ajustes de sonido recomendados por Sony: [ON], [OFF]. (Automáticamente se configura en [OFF] cuando [EQ10 PRESET] se cambia o [MEGA BASS] está configurado en [ON]).

EQ10 PRESET

Selecciona una curva ecualizadora de 10 curvas ecualizadoras o de: [OFF], [R AND B], [ROCK], [POP], [DANCE], [HIP-HOP], [ELECTRONICA], [JAZZ], [REGUETON], [SALSA], [CUSTOM].

El ajuste de la curva de ecualizador se puede memorizar para cada fuente.

EQ10 SETTING

Ajuste [CUSTOM] de EQ10.

BASE

Selecciona una curva ecualizadora preestablecida como base para futuros ajustes: [BAND1] 32 Hz, [BAND2] 63 Hz, [BAND3] 125 Hz, [BAND4] 250 Hz, [BAND5] 500 Hz, [BAND6] 1 kHz, [BAND7] 2 kHz, [BAND8] 4 kHz, [BAND9] 8 kHz, [BAND10] 16 kHz.

El nivel de volumen puede ajustarse en intervalos de 1 dB entre -6 dB y +6 dB.

POSITION (posición de escucha)

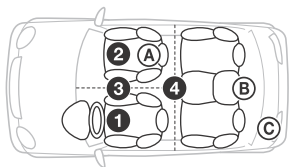

F/R POSITION (posición frontal/posterior)

Simula un campo de sonido natural mediante el retardo de la salida de sonido desde los altavoces para adecuarse a su posición:

- 1 [FRONT L] (frontal izquierdo),
- 2 [FRONT R] (frontal derecho),
- 3 [FRONT] (frontal central),
- 4 [ALL] (centro de su automóvil),

[OFF] (sin posición configurada)

ADJ POSITION* (ajustar posición)

Sintoniza con mayor precisión el ajuste de la posición de escucha: [+3] – [CENTER] – [-3].

SW POSITION* (posición subwoofer)

- A [NEAR] (cerca),
- B [NORMAL] (normal),
- C [FAR] (lejos)

BALANCE

Permite ajustar el balance de sonido: [RIGHT-15] – [CENTER] – [LEFT-15].

FADER

Permite ajustar el nivel relativo: [FRONT-15] – [CENTER] – [REAR-15].

DSEE (motor potenciador de sonido digital)

Mejora el sonido comprimido digitalmente, ya que restaura las altas frecuencias que se pierden en el proceso de compresión.

Este ajuste se puede memorizar para cada fuente diferente al sintonizador.

Selecciona el modo DSEE: [ON], [OFF].

AAV (volumen automático avanzado)

Ajuste el nivel de volumen de reproducción de todas las fuentes de reproducción al nivel óptimo: [ON], [OFF].

REARBAS ENH (potenciador de sonidos graves posteriores)

El potenciador de sonidos graves posteriores mejora los sonidos graves, ya que aplica el ajuste del filtro de paso bajo a los altavoces posteriores. Esta función permite que los altavoces posteriores funcionen como altavoces potenciadores de graves si uno de ellos no está conectado. (Disponible solo cuando [SUBW DIRECT] está configurado en [OFF]).

RBE MODE (potenciador posterior de sonidos graves)

Selecciona el potenciador posterior de sonidos graves: [1], [2], [3], [OFF].

LPF FREQ (frecuencia de filtro de paso bajo)

Selecciona la frecuencia de corte del altavoz potenciador de graves: [50Hz], [60Hz], [80Hz], [100Hz], [120Hz].

LPF SLOPE (pendiente de filtro de paso bajo)

Selecciona la pendiente LPF: [1], [2], [3].

SUBW DIRECT (conexión directa al altavoz potenciador de graves)

Puede utilizar el altavoz potenciador de graves sin un amplificador de potencia cuando está conectado al cable del altavoz posterior.

(Disponible solo cuando [RBE MODE] está configurado en [OFF]).

Asegúrese de conectar un altavoz potenciador de graves de 4 a 8 Ω a cualquiera de los cables del altavoz posterior. No conecte un altavoz al otro cable de altavoz posterior.

SUBW MODE (modo del altavoz potenciador de graves)

Selecciona el modo del altavoz potenciador de graves: [1], [2], [3], [OFF].

SUBW PHASE (fase de altavoz potenciador de graves)

Selecciona la fase del altavoz potenciador de graves: [NORM], [REV].

SW POSITION* (posición del altavoz potenciador de graves)

Selecciona la posición del altavoz potenciador de graves: [NEAR], [NORMAL], [FAR].

LPF FREQ (frecuencia de filtro de paso bajo)

Selecciona la frecuencia de corte del altavoz potenciador de graves: [50Hz], [60Hz], [80Hz], [100Hz], [120Hz].

LPF SLOPE (pendiente de filtro de paso bajo)

Selecciona la pendiente LPF: [1], [2], [3].

SUB WOOFER

SUBW LEVEL (nivel del subwoofer)

Ajusta el nivel de volumen del altavoz potenciador de graves: [+10 dB] – [0 dB] – [-10 dB].

([ATT] aparece en pantalla con el ajuste más bajo).

SUBW PHASE (fase de altavoz potenciador de graves)

Selecciona la fase del altavoz potenciador de graves: [NORM], [REV].

SW POSITION* (posición del altavoz potenciador de graves)

Selecciona la posición del altavoz potenciador de graves: [NEAR], [NORMAL], [FAR].

LPF FREQ (frecuencia de filtro de paso bajo)

Selecciona la frecuencia de corte del altavoz potenciador de graves: [50Hz], [60Hz], [80Hz], [100Hz], [120Hz].

LPF SLOPE (pendiente de filtro de paso bajo)

Selecciona la pendiente LPF: [1], [2], [3].

HPF (filtro de paso alto)**HPF FREQ** (frecuencia de filtro de paso alto)

Permite seleccionar la frecuencia de corte: [OFF], [50Hz], [60Hz], [80Hz], [100Hz], [120Hz].

HPF SLOPE (pista del filtro de paso alto)

Selecciona la pendiente HPF (efectivo solamente cuando [HPF FREQ] se ajusta en un valor diferente a [OFF]): [1], [2], [3].

AUX VOLUME (nivel de volumen AUX)

Ajusta el nivel de volumen de cada dispositivo

auxiliar conectado: [+18 dB] – [0 dB] – [-8 dB].

Este ajuste elimina la necesidad de ajustar el nivel de volumen entre fuentes.

BTA VOLUME (nivel de volumen de audio**BLUETOOTH)**

Ajusta el nivel de volumen de cada dispositivo

BLUETOOTH conectado: [+6 dB] – [0 dB] – [-6 dB].

Este ajuste elimina la necesidad de ajustar el nivel de volumen entre fuentes.

* No aparece cuando [F/R POSITION] se ajusta en [OFF].

Configuración de Pantalla (DISPLAY)

DEMO (demostración)

Activa la demostración: [ON], [OFF].

BLACK OUT (desactivación de la pantalla)

Permite desactivar la iluminación de una fuente automáticamente (por ejemplo, durante la recepción de radio/reproducción de CD, etc.), si no se efectúa ninguna operación durante 5 segundos: [ON], [OFF].

Para volver a encender la luz, presione cualquier botón de la unidad o del control remoto.

DIMMER

Se atenúa la pantalla: [ON], [OFF], [AT] (auto)

([AT] solo disponible cuando el cable de control de iluminación está conectado y enciende la luz principal).

SUB DISPLAY

Selecciona el elemento que se debe mostrar como información secundaria: [SOURCE], [CLOCK].

BUTTON COLOR

Configura un color preseleccionado o personaliza un color para los botones.

COLOR

Selecciona a partir de 15 colores predefinidos, 1 color personalizado.

CUSTOM COLOR

Permite registrar un color personalizado para los botones.

RGB RED, RGB GREEN, RGB BLUE

Gama de colores ajustables: [0] – [32] ([0] no se puede utilizar para todas las gamas de colores).

DSPL COLOR (color para la pantalla)

Configura un color preseleccionado o

personaliza un color para la pantalla.

COLOR

Selecciona a partir de 15 colores predefinidos, 1 color personalizado.

CUSTOM COLOR

Permite registrar un color personalizado para la pantalla.

RGB RED, RGB GREEN, RGB BLUE

Gama de colores ajustables: [0] – [32] ([0] no se puede utilizar para todas las gamas de colores).

ALL COLOR

Configura un color preseleccionado o personaliza un color para la pantalla y los botones.

COLOR

Selecciona a partir de 15 colores predefinidos, 1 color personalizado.

CUSTOM COLOR

Permite registrar un color personalizado para la pantalla y los botones.

RGB RED, RGB GREEN, RGB BLUE

Gama de colores ajustables: [0] – [32] ([0] no se puede utilizar para todas las gamas de colores).

SOUND SYNC (sincronización de sonidos)

Selecciona el color con la sincronización de sonido: [ON], [OFF].

WHITE MENU

Es posible visualizar el menú de manera más clara (en blanco) sin preocuparse del ajuste del color: [ON], [OFF].

START WHITE

Cuando se presiona SRC, la pantalla y los botones de la unidad principal se ponen en blanco una vez, luego cambia al color personalizado: [ON], [OFF].

MOTION DSPL (pantalla en movimiento)

Muestra patrones en movimiento: [ON], [OFF], [SA] (analizador de espectro).

AUTO SCROLL

Permite desplazarse por los elementos de la pantalla automáticamente: [ON], [OFF].

(No disponible cuando está seleccionado el AUX o sintonizador).

Configuración BLUETOOTH (BT)

PAIRING (página 8)

PHONE BOOK (página 14)

REDIAL (página 14)

RECENT CALL (página 14)

VOICE DIAL (página 15)

DIAL NUMBER (página 14)

RINGTONE

Selecciona si esta unidad o el teléfono celular conectado emite el tono de llamadas: [1] (esta unidad), [2] (teléfono celular).

AUTO ANSWER (respuesta automática)

Ajusta la unidad para que responda automáticamente una llamada entrante: [OFF], [1] (aproximadamente 3 segundos), [2] (aproximadamente 10 segundos).

AUTO PAIR (autoemparejamiento)

Enciende el BLUETOOTH emparejándose automáticamente cuando el dispositivo iOS versión 5.0, o posterior, está conectado mediante USB: [ON], [OFF].

BT SIGNAL (Señal BLUETOOTH) (página 9)

Activa/desactiva la función BLUETOOTH.

BT INIT (Inicialización de la tecnología BLUETOOTH)

Inicia todos los ajustes relacionados con BLUETOOTH (información de emparejamiento, número predefinido, información de dispositivo, etc.): [YES], [NO].

Cuando se desecha la unidad, se inicializan todos los ajustes.

(Disponible solamente mientras la fuente esté apagada y se muestre el reloj).

Configuración SongPal (SONGPAL)

Establece y termina la función "SongPal" (conexión).

Información complementaria

Actualizar el Firmware

Puede actualizar el firmware de esta unidad desde el siguiente sitio web de soporte técnico:

Clientes de Latinoamérica:

<http://esupport.sony.com/ES/LA/>

Clientes en Asia-Pacífico:

<http://www.sony-asia.com/section/support>

<http://www.sony-asia.com/caraudio/>

Para actualizar el firmware, visite el sitio web de soporte técnico, luego siga las instrucciones en línea.

Precauciones

- Deje que la unidad se enfríe antes de usarla si el automóvil ha estado estacionado bajo la luz directa del sol.
- No deje el panel frontal o los dispositivos de audio dentro del vehículo o podría causar fallas en el funcionamiento debido a las altas temperaturas bajo la luz directa del sol.
- La antena de alimentación se extiende automáticamente.

Condensación de humedad

Si se produce condensación de humedad en el interior de la unidad, extraiga el disco y espere una hora aproximadamente hasta que se haya secado por completo la unidad. De lo contrario, la unidad no funcionará correctamente.

Para mantener una alta calidad de sonido

No derrame ningún tipo de líquido sobre la unidad o los discos.

Notas sobre los discos

- No exponga los discos a la luz solar directa ni a fuentes de calor como por ejemplo, conductos de aire caliente, ni los deje en el automóvil estacionado bajo la luz solar directa.
- Antes de reproducir los discos, límpielos con un paño de limpieza. Hágalo desde el centro hacia los bordes. No utilice disolventes como bencina, diluyentes ni productos de limpieza disponibles en el mercado.



- Esta unidad se diseñó para reproducir discos que cumplen con el estándar Compact disc (CD). Los DualDisc y otros discos de música codificados con tecnologías de protección de derechos de autor no cumplen el estándar Compact disc (CD), por lo que no podrán reproducirse con esta unidad.
- Discos que NO se pueden reproducir en esta unidad
 - Discos con etiquetas, autoadhesivos o cinta adhesiva o papeles adheridos. Si utiliza este tipo de discos, puede provocar una falla de funcionamiento o dañar el disco.
 - Discos con formas no estandarizadas (por ejemplo, formas de corazón, cuadrado o estrella). Si lo intenta, puede dañar la unidad.
 - 8 cm discos.

Notas sobre los discos CD-R/CD-RW

- Si un disco multisesión empieza con una sesión CD-DA, se reconoce como un disco CD-DA y las otras sesiones no se reproducen.
- Discos que NO se pueden reproducir en esta unidad
 - CD-R/CD-RW de calidad de grabación deficiente.
 - CD-R/CD-RW grabados con un dispositivo de grabación no compatible.
 - CD-R/CD-RW no finalizados correctamente.
 - CD-R/CD-RW que no se hayan grabado en formato CD de música o en formato MP3 que cumpla la norma ISO9660 Level 1/Level 2, Joliet/Romeo o multisesión.

Orden de reproducción de archivos MP3/WMA/AAC

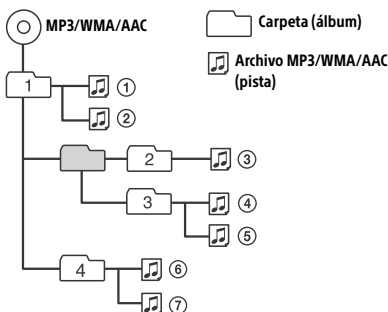

Acerca de iPod

- Puede conectarse a los siguientes modelos de iPod. Actualice sus dispositivos iPod a la última versión de software antes de utilizarlos.

Modelos compatibles de iPhone/iPod

Modelo compatible	Bluetooth®	USB
iPhone 5s	○	○
iPhone 5c	○	○
iPhone 5	○	○
iPhone 4s	○	○
iPhone 4	○	○
iPhone 3GS	○	○
iPhone 3G*		○
iPod touch (5ª generación)	○	○
iPod touch (4ª generación)	○	○
iPod touch (3ª generación)*		○
iPod touch (2ª generación)*		○
iPod classic*		○
iPod nano (7ª generación)*		○
iPod nano (6ª generación)*		○
iPod nano (5ª generación)*		○
iPod nano (4ª generación)*		○
iPod nano (3ª generación)*		○

* "SongPal" no es compatible con iPhone 3G, iPod touch (3ª generación), iPod touch (2ª generación), iPod classic y iPod nano.

- "Made for iPod" y "Made for iPhone" indican que un accesorio electrónico se diseñó para conectarse específicamente a los dispositivos iPod o iPhone respectivamente, y que el fabricante obtuvo la certificación necesaria para que cumpla con los estándares de rendimiento de Apple. Apple no se hace responsable del funcionamiento de este dispositivo en cumplimiento de los estándares de seguridad y normativa. Tenga en cuenta que el uso de este accesorio con el iPod o el iPhone puede afectar al rendimiento inalámbrico.

Si desea realizar alguna consulta o solucionar algún problema relativo a la unidad que no se trate en este manual, póngase en contacto con el distribuidor Sony más cercano.

Mantenimiento

Sustitución de la pila de litio del control remoto

Bajo condiciones normales, la batería durará aproximadamente 1 año. (La vida útil puede ser más corta, dependiendo de las condiciones de uso).

El alcance del control remoto disminuye a medida que se agota la pila.

ADVERTENCIA

Peligro de explosión si la batería se reemplaza incorrectamente. Reemplazarla solamente con una igual o equivalente.

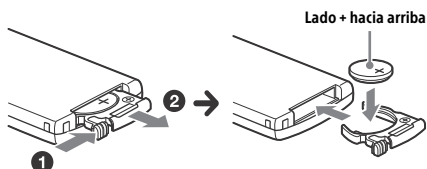

Notas sobre la pila de litio

- Mantenga la pila de litio fuera del alcance de los niños. Si se ingiere, póngase en contacto inmediatamente con un médico.
- Limpie la batería con un paño seco para asegurar un buen contacto.
- Asegúrese de respetar la polaridad al instalarla.
- No sujete la pila con pinzas metálicas, ya que podría producirse un cortocircuito.

ADVERTENCIA

La pila puede explotar si no se emplea adecuadamente. No recargue la pila; tampoco la desmonte ni la arroje al fuego.

Limpieza de los conectores

Es posible que la unidad no funcione correctamente si los conectores entre esta y el panel frontal están sucios. Para evitar esta situación, extraiga el panel frontal (página 7) y limpie los conectores con un hisopo de algodón. Realice esta operación con suavidad. De lo contrario, los conectores pueden dañarse.

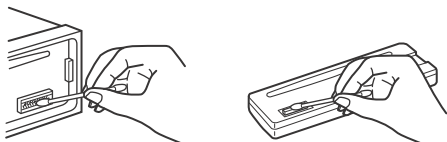

Notas

- Por razones de seguridad, apague el motor antes de limpiar los conectores y extraiga la llave del interruptor de la llave de encendido.
- No toque nunca los conectores directamente con los dedos ni con ningún dispositivo metálico.

Especificaciones

Sección del sintonizador

FM

Rango de sintonización:

87,5 – 108,0 MHz (a paso de 50 kHz)

87,5 – 108,0 MHz (a paso de 100 kHz)

87,5 – 107,9 MHz (a paso de 200 kHz)

Paso de sintonización de FM:

50 kHz/100 kHz/200 kHz intercambiable

Terminal de antena:

Conector de antena externa

Frecuencia intermedia:

FM CCIR: -1 956,5 a -487,3 kHz y

+500,0 a +2 095,4 kHz

Sensibilidad útil: 8 dBf

Selectividad: de 75 dB a 400 kHz

Relación señal-ruido: 73 dB

Separación: de 50 dB a 1 kHz

Respuesta de frecuencia: 20 – 15 000 Hz

AM

Rango de sintonización:

531 – 1 602 kHz (a paso de 9 kHz)

530 – 1 710 kHz (a paso de 10 kHz)

Paso de sintonización de AM:

9 kHz/10 kHz seleccionable

Terminal de antena:

Conector de antena externa

Sensibilidad: 26 μ V

Sección Reproductora de CD

Relación señal-ruido: 120 dB

Respuesta de frecuencia: 10 – 20 000 Hz

Fluctuación y trémolo: inferior al límite medible

Número máximo de: (solamente CD-R/CD-RW)

– carpetas (álbumes): 150 (incluida la carpeta raíz)

– archivos (pistas) y carpetas: 300 (si los nombres

de carpeta o archivo contienen muchos

caracteres, este número puede ser inferior a 300)

– caracteres que se pueden visualizar en el nombre

de una carpeta o archivo: 32 (Joliet)/64 (Romeo)

Códec correspondiente: MP3 (.mp3), WMA (.wma) y

AAC (.m4a)

Sección Reproductora de USB

Interfaz: USB (alta velocidad)

Corriente máxima: 1,5 A

El número máximo de pistas reconocibles: 10 000

Códec correspondientes:

MP3 (.mp3), WMA (.wma), WAV (.wav), AAC

(.m4a), AAC (.mp4) y FLAC (.flac)

Comunicación inalámbrica

Sistema de comunicación:

BLUETOOTH versión estándar 3.0

Salida:

BLUETOOTH Clase 2 energía estándar
(Max. +4 dBm)

Rango máximo de comunicación:

Línea de visión aprox. 10 m*1

Banda de frecuencias:

banda 2,4 GHz (2,4000 – 2,4835 GHz)

Método de modulación: FHSS

Perfiles de BLUETOOTH compatible*2:

A2DP (Perfil de distribución de audio avanzado)
1.3

AVRCP (Perfil de control remoto de audio y video) 1.5

HFP (Perfil manos libres) 1.6

PBAP (Perfil de acceso a la agenda telefónica)

SPP (Perfil de puerto serie)

MAP (Perfil de acceso a mensajes)

HID (Perfil de dispositivo de interfaz humana)

Códec correspondiente:

SBC (.sbc) y AAC (.m4a)

*1 El alcance real variará según factores, como los obstáculos entre los dispositivos, los campos magnéticos alrededor de un horno de microondas, la electricidad estática, la sensibilidad de recepción, el funcionamiento de la antena, el sistema operativo, la aplicación del software, etc.

*2 Los perfiles estándar BLUETOOTH indican el propósito de la comunicación BLUETOOTH entre dispositivos.

Sección del amplificador de corriente

Salida: salidas de altavoz

Impedancia de altavoz: 4 – 8 Ω

Salida de potencia máxima: 100 W \times 4 (a 4 Ω)

Generales

Salidas:

Terminal de salidas de audio: frontal, trasero, sub

Antena de alimentación/Terminal de control del amplificador de potencia (REM OUT)

Entradas:

Terminal de entrada del control remoto

Terminal de entrada de la antena

Terminal de entrada MIC

Toma de entrada AUX (minitoma estéreo)

Puerto USB

Requisitos de alimentación: batería de automóvil de cc 12 V (masa negativa)

Tasa de consumo actual: 10 A

Dimensiones:

Aprox. 178 mm \times 50 mm \times 178 mm (an/al/prf)

Dimensiones de montaje:

Aprox. 182 mm \times 53 mm \times 161 mm (an/al/prf)

Masa: Aprox. 1,3 kg

Contenidos del paquete:

Unidad principal (1)

Control remoto (1): RM-X231

Microfono (1)

Componentes de instalación y conexiones
(1 juego)

Es posible que su distribuidor no comercialice algunos de los accesorios que figuran en la lista anterior. Solicite información detallada.

El diseño y las especificaciones están sujetos a cambios sin previo aviso.

Derechos de autor

La marca de la palabra y logotipos Bluetooth® son marcas comerciales registradas y son propiedad de Bluetooth SIG, Inc., y Sony Corporation posee licencia para utilizar cualquiera de dichas marcas. Otras marcas registradas y nombres comerciales pertenecen a sus respectivos propietarios.

La marca N es una marca comercial o marca registrada de NFC Forum, Inc. en los Estados Unidos y en otro países.

Windows Media es una marca comercial registrada o una marca comercial de Microsoft Corporation en los EE. UU. y otros países.

Este producto está protegido por los derechos de propiedad intelectual de Microsoft Corporation. Queda prohibido el uso o la distribución de esta tecnología fuera de este producto si no se dispone de una licencia de Microsoft o una división autorizada de Microsoft.

iPhone, iPod, iPod classic, iPod nano, iPod touch y Siri son marcas comerciales de Apple Inc., registradas en los Estados Unidos y otros países. App Store es una marca de servicio de Apple Inc.

Tecnología de codificación de audio MPEG Layer-3 y patentes bajo licencia de Fraunhofer IIS y Thomson.

Google, Google Play y Android son marcas comerciales de Google Inc.

libFLAC

Copyright (C) 2000-2009 Josh Coalson

Copyright (C) 2011-2013 Xiph.Org Foundation

La redistribución y el uso en formas binarias y de fuente, con o sin modificación, están permitidos siempre y cuando se cumplan las siguientes condiciones:

— Las redistribuciones de los códigos fuente deben retener la nota de copyright antes mencionada, esta lista de condiciones y el siguiente aviso.

- Las redistribuciones en forma binaria deben reproducir la noticia de copyright antes mencionada, la lista de condiciones y el siguiente aviso en el documento u otros materiales provistos con la distribución.
- Ni el nombre de Xiph.org Foundation o los nombres de sus contribuidores deben utilizarse para promocionar o publicitar los productos derivados de este software sin la autorización previa por escrito.

ESTE SOFTWARE ES PROVISTO POR LOS DUEÑOS Y CONTRIBUIDORES DEL COPYRIGHT "COMO ES" Y CUALQUIER GARANTÍA EXPRESA O IMPLÍCITA, QUE INCLUYE PERO NO SE LIMITA, A LAS GARANTÍAS IMPLÍCITAS DE MERCANTIBILIDAD O APTITUD PARA UN PROPÓSITO PARTICULAR ESTÁN DENEGADAS. BAJO NINGÚN PUNTO DE VISTA DEBERÁN LOS CONTRIBUIDORES SER RESPONSABLES POR CUALQUIER DAÑO DIRECTO, INDIRECTO, ESPECIAL, EJEMPLAR O COMO CONSECUENCIA (LO QUE INCLUYE PERO NO SE LIMITA A LA ADQUISICIÓN DE BIENES SUSTITUTOS O SERVICIOS; PÉRDIDA DE USO, INFORMACIÓN O GANANCIAS; O INTERRUPCIÓN COMERCIAL) SIN IMPORTAR CUAL SEA LA CAUSA Y EN CUALQUIER TEORÍA DE RESPONSABILIDAD, YA SEA POR CONTRATO, RESPONSABILIDAD ESTRICTA O RESPONSABILIDAD EXTRA CONTRACTUAL (LO QUE INCLUYE NEGLIGENCIA U OTROS) QUE SURJA DE CUALQUIER MANERA DEL USO DE ESTE SOFTWARE, AÚN SI HA SIDO ADVERTIDO DE LA POSIBILIDAD DE TAL DAÑO.

Solución de problemas

La siguiente lista de comprobación le ayudará a solucionar los problemas que puedan producirse con la unidad.

Antes de consultarla, revise los procedimientos de conexión y de funcionamiento.

Para más detalles sobre el uso del fusible y sobre cómo quitar la unidad del tablero, ver "Conexión/ Instalación" (página 31).

Si el problema no se resuelve, visite el sitio web de soporte técnico que figura en la cubierta posterior.

Generales

La unidad no recibe alimentación.

- Si la unidad está apagada y la pantalla desaparece, no se puede operar con el control remoto.
 - Encienda la unidad.

La unidad se apaga cuando reproduce sonidos a un volumen alto.

- Es posible que la energía suministrada por el cable de alimentación del vehículo no sea suficiente.
 - Verifique la conexión de energía. Si no encuentra ningún problema en la conexión, realice la conexión de energía directamente a la batería.
 - Si la situación sigue sin mejorar, póngase en contacto con su proveedor más cercano.

No hay sonido o el sonido es muy bajo.

- La posición del control de equilibrio [FADER] no está ajustada para un sistema de 2 altavoces.
- El volumen de la unidad o dispositivo conectado es muy bajo.
 - Aumente el volumen de la unidad o del dispositivo conectado.

No se escuchan pitidos.

- Se encuentra conectado un amplificador de potencia opcional y no está usando el amplificador integrado.

El contenido de la memoria se borró.

- El botón de reset ha sido presionado.
 - Almacene nuevamente dentro de la memoria.
- Se desconectó la batería o el cable de fuente de alimentación, o no están conectados correctamente.

Las emisoras almacenadas y la hora correcta se borraron.

El fusible se fundió.

Se escucha un ruido cuando se cambia la posición de la llave de encendido.

- Los cables no se conectaron de forma correcta al conector de alimentación auxiliar del automóvil.

Durante la reproducción o la recepción, el modo demostración se inicia.

- Si no se realiza ninguna operación durante 5 minutos y la opción [DEMO-ON] está ajustada, se iniciará el modo de demostración.
 - Ajuste [DEMO-OFF] (página 21).

Las indicaciones desaparecen del visualizador o no aparecen en él.

- El atenuador está ajustado en [DIMMER-ON] (página 21).
- La pantalla se apaga si mantiene presionado OFF.
 - Presione OFF en la unidad hasta que se elimine la pantalla.
- Los conectores están sucios (página 24).

La pantalla se apaga mientras la unidad se encuentra en funcionamiento.

- La función de Desactivación de la pantalla está encendida (página 21).

Los botones de operación no funcionan.**El disco no sale expulsado.**

- La conexión no es correcta.
 - Revise la conexión de la unidad.
 - Si la situación no mejora, presiones RESET (página 7).
- Los contenidos almacenados en la memoria son eliminados.
- Por su seguridad, no realice la restauración de la unidad mientras maneja.

Recepción de radio**No es posible recibir emisoras.****El sonido está obstaculizado por los ruidos.**

- La conexión no es correcta.
 - Si su automóvil cuenta con una antena de radio incluida en el vidrio lateral o posterior, conecte un cable REM OUT (con rayas azules y blancas) o un cable de fuente de alimentación accesorio (rojo) al cable de fuente de alimentación del amplificador de señal de la antena del automóvil.
 - Compruebe la conexión de la antena del automóvil.
 - Si la antena del automóvil no se extiende, compruebe la conexión del cable de control de la antena motorizada.
- Se ha borrado el ajuste del paso de sintonización.
 - Vuelva a ajustar el intervalo de sintonización (página 7).

No es posible utilizar la sintonización programada.

- La señal de emisión es demasiado débil.

RDS**PTY muestra [- - - - -].**

- La emisora actual no es una emisora RDS.
- No se recibieron datos RDS.
- La emisora no especifica el tipo de programa.

Reproducción de CD**No se inicia la reproducción.**

- Disco defectuoso o sucio.
- Los discos CD-R/CD-RW no son para audio (página 23).

Los archivos MP3/WMA/AAC no pueden reproducirse.

- El disco es incompatible con el formato y la versión de MP3/WMA/AAC. Para más información acerca de los formatos y discos aptos para reproducir, visite el sitio de asistencia en la contratapa.

Los archivos MP3/WMA/AAC tardan más tiempo en reproducirse que los otros.

- El inicio de la reproducción de los siguientes discos tarda algo más de tiempo.
 - Disco grabado con una estructura de árbol complicada.
 - Disco grabado en Multi Session.
 - Disco al que es posible añadir datos.

Se producen saltos de sonido.

- Disco defectuoso o sucio.

Reproducción en dispositivo USB**No es posible reproducir elementos a través de un concentrador USB.**

- Esta unidad no puede reconocer dispositivos USB a través de un concentrador USB.

El dispositivo USB tarda en reproducirse.

- El dispositivo USB contiene archivos con una estructura de árbol compleja.

El sonido es discontinuo.

- Es posible que la discontinuidad del sonido se deba a una tasa alta de bits de más de 320 kbps.

Un archivo de audio no puede reproducirse.

- Los dispositivos USB formateados con sistemas de archivos distintos a FAT16 o FAT32 no son soportados.*

* Esta unidad soporta FAT16 y FAT32, pero algunos dispositivos USB pueden no soportar todos estos FAT. Para detalles, refiérase a la instrucción de operación de cada dispositivo USB o contacte al fabricante.

Función NFC**La conexión One touch (NFC) no es posible.**

- Si el smartphone no responde al tacto.
 - Revise que la función NFC del smartphone esté encendida.
 - Mueva la parte marca N del smartphone de modo de acercarla a la parte marca N de esta unidad.
 - Si el smartphone se encuentra dentro de un estuche, quítelo.
- La sensibilidad de recepción NFC depende del dispositivo.
 - Si la conexión One touch con el smartphone falla varias veces, haga la conexión a BLUETOOTH en forma manual.

Función BLUETOOTH**El dispositivo de conexión no puede detectar esta unidad.**

- Antes de realizar el emparejamiento, configure esta unidad en el modo de espera del emparejamiento.

- Mientras se conecta al otro dispositivo BLUETOOTH, esta unidad no puede detectarse desde otro dispositivo.
 - Desconecte la conexión actual y busque esta unidad desde otro dispositivo.
- Una vez realizado el emparejamiento del dispositivo, active la salida de señal de BLUETOOTH (página 9).

No es posible realizar la conexión.

- La conexión se controla de un solo lado (esta unidad o dispositivo BLUETOOTH) pero no de ambos lados.
 - Conecte esta unidad a un dispositivo BLUETOOTH o viceversa.

No aparece el nombre del dispositivo detectado.

- Según el estado del otro dispositivo, es posible que no se pueda obtener el nombre.

No se emite ningún tono de llamada.

- Ajuste el volumen girando el selector de control mientras recibe una llamada.
- Según el dispositivo de conexión, es posible que el tono de llamada no se emita correctamente.
 - Ajuste [RINGTONE] en [1] (página 22).
- Los altavoces frontales no están conectados a la unidad.
 - Conecte los altavoces frontales a la unidad. El tono de llamada suena solamente desde los altavoces frontales.

No se puede ajustar el volumen de la voz de la persona que habla.

- Los altavoces frontales no están conectados a la unidad.
 - Conecte los altavoces frontales a la unidad. La voz del que habla y la voz del auricular sólo salen de los altavoces frontales.

El interlocutor de una llamada le notifica que el volumen es demasiado bajo o demasiado alto.

- Ajuste el volumen según corresponda mediante la ganancia de micrófono (página 15).

Se producen ecos o ruidos durante las conversaciones telefónicas.

- Baje el volumen.
- Ajuste el modo EC/NC en [BTP EC/NC-1] o [BTP EC/NC-2] (página 15).
- Si el sonido ambiente que no sea el sonido de la llamada de teléfono es alto, intente reducir el ruido.
Por ej.: si una ventana está abierta y se oye ruido de la calle, etc., fuerte, cierre la ventana. Si el aire acondicionado está alto, bájelo.

El teléfono no está conectado.

- Durante la reproducción de audio BLUETOOTH, el teléfono no está conectado aunque presione CALL.
 - Realice la conexión desde el teléfono.

La calidad de sonido del teléfono es baja.

- La calidad del sonido del teléfono depende de las condiciones de recepción del teléfono celular.
 - Mueva el automóvil a un lugar en el que pueda mejorar la señal del teléfono celular si la recepción es de mala calidad.

El volumen del dispositivo de audio conectado es bajo (alto).

- El nivel de volumen cambiará dependiendo del dispositivo de audio.
 - Ajuste el volumen del dispositivo de audio conectado o de esta unidad.

El sonido salta durante la reproducción de un dispositivo de audio BLUETOOTH.

- Reduzca la distancia entre la unidad y el dispositivo de audio BLUETOOTH.
- Si el dispositivo de audio BLUETOOTH está guardado en un estuche que interrumpe la señal, retírelo mientras lo utilice.
- En los alrededores se están utilizando varios dispositivos BLUETOOTH u otros dispositivos que emiten ondas de radio.
 - Apague los otros dispositivos.
 - Aumente la distancia entre la unidad y los otros dispositivos.
- El sonido de reproducción se detiene momentáneamente mientras se establece la conexión entre esta unidad y el teléfono celular. No se trata de una falla de funcionamiento.

No es posible controlar el dispositivo de audio BLUETOOTH conectado.

- Compruebe que el dispositivo de audio BLUETOOTH conectado sea compatible con AVRCP.

Algunas funciones no están disponibles.

- Compruebe que el dispositivo de conexión sea compatible con las funciones en cuestión.

Se contesta una llamada accidentalmente.

- El teléfono conectado está configurado para responder una llamada automáticamente.

El emparejamiento ha fallado porque se ha superado el tiempo establecido.

- Según el dispositivo de conexión, es posible que el tiempo para el emparejamiento sea escaso.
 - Intente completar el emparejamiento en el tiempo establecido.

No es posible utilizar la función BLUETOOTH.

- Apague la unidad presionando OFF durante más de 2 segundos, luego vuelva a encender la unidad.

Durante la llamada con manos libres, los altavoces del automóvil no emiten ningún sonido.

→ Si el sonido de salida viene del teléfono celular, ajuste el teléfono para que el sonido se emita por los altavoces del automóvil.

Siri Eyes Free no está activado.

- Realice el registro de manos libres para un iPhone compatible con Siri Eyes Free.
- Configure la función Siri en el iPhone para continuar.
- Cancele la conexión BLUETOOTH con el iPhone y la unidad y reconecte.

Operación SongPal

El nombre de la aplicación no coincide con la aplicación real en "SongPal".

→ Inicie la aplicación nuevamente desde la aplicación "SongPal".

Cuando ejecute la aplicación "SongPal" mediante BLUETOOTH, la pantalla cambia automáticamente a [BT AUDIO].

- La aplicación "SongPal" o la función BLUETOOTH han fallado.
- Ejecute la aplicación nuevamente.

La aplicación "SongPal" se desconecta automáticamente cuando la pantalla cambia a [IPD].

- La aplicación "SongPal" de iPhone/iPod no admite el iPod durante la reproducción.
 - Cambie la fuente de la unidad u otra que no sea [IPD], luego establezca la conexión "SongPal" (página 16).

Mensajes/indicaciones de error

CD ERROR: No puede reproducirse el disco. El disco será expulsado automáticamente.

→ Limpie o inserte el disco correctamente, o asegúrese de que el disco no esté en blanco o defectuoso.

CD NO MUSIC: No hay ningún archivo apto para reproducir. El disco será expulsado automáticamente.

→ Inserte un disco que contenga archivos aptos para reproducir (página 24).

CD PUSH EJT: No puede expulsarse el disco correctamente.

→ Presione  (expulsar).

HUB NO SUPRT: Los concentradores USB no son compatibles.

IPD STOP: La reproducción del iPod ha finalizado.

→ Accione su iPod/iPhone para comenzar la reproducción.

OUTPUT ERROR: Es posible que exista un mal funcionamiento interno.

→ Verifique la conexión. Si aún persiste el mensaje de error en pantalla, consulte a su distribuidor de Sony más cercano.

OVERLOAD: El dispositivo USB se encuentra sobrecargado.

→ Desconecte el dispositivo USB, luego presione SRC para seleccionar otra fuente.

→ El dispositivo USB tiene una falla, o se ha conectado un dispositivo incompatible.

READ: Leyendo información.

→ Espere hasta que finalice la lectura y se inicie la reproducción automáticamente. Esto puede tardar un poco según la estructura del disco.

TEMP CAUTION: El protector térmico está activado.

→ Baje el volumen.

USB ERROR: No puede reproducirse el dispositivo USB.

→ Conecte el dispositivo USB nuevamente.

USB NO DEV: No reconoce un dispositivo USB o no está conectado.

→ Asegúrese de que el dispositivo USB o el cable USB esté conectado de forma segura.

USB NO MUSIC: No existe un archivo reproducible.

→ Conecte un dispositivo USB que contenga archivos reproducibles (página 24).

USB NO SUPRT: El dispositivo USB no es compatible.

→ Para obtener más información acerca de la compatibilidad del dispositivo USB, visite el sitio web de soporte técnico que figura en la cubierta posterior.

: Ha llegado al comienzo o al final del disco.

: El carácter no puede visualizarse.

Acercas de la función BLUETOOTH:

BT BUSY: El dispositivo BLUETOOTH está ocupado.

→ Espere un momento, luego inténtelo nuevamente.

ERROR: La operación seleccionada no puede ser realizada.

→ Espere un momento, luego inténtelo nuevamente.

NO DEV: No reconoce un dispositivo BLUETOOTH o no está conectado.

→ Asegúrese de que el dispositivo BLUETOOTH esté firmemente conectado o la conexión BLUETOOTH esté establecida con el dispositivo BLUETOOTH.

P EMPTY: No hay números de teléfono almacenados.

UNKNOWN: No se puede mostrar un número de teléfono o nombre.

WITHHELD: El número de teléfono está oculto por quien llama.

Para la operación SongPal:

APP -----: No se estableció una conexión con la aplicación.

→ Realice la conexión de "SongPal" nuevamente (página 16).

APP DISCNCT: La aplicación está desconectada.

→ Realice la conexión "SongPal" (página 16).

APP DISPLAY: Una pantalla de configuración de la aplicación muestra que está abierta.

→ Salga de la pantalla de muestra de la configuración de la aplicación para permitir la operación del botón.

APP LIST: La lista de contenidos CD/USB/iPod está abierta.

→ Salga de la lista de la aplicación para permitir la operación del botón.

APP MENU: Una pantalla de configuración de la aplicación está abierta.

→ Salga de la pantalla de muestra de la aplicación para permitir la operación del botón.

APP NO DEV: El dispositivo con la aplicación instalada no está conectado ni detectado.

→ Conéctelo con BLUETOOTH y establezca la conexión de "SongPal" nuevamente (página 16).

APP SOUND: Una pantalla de configuración del sonido de la aplicación está abierta.

→ Salga de la pantalla de configuración del sonido de la aplicación para permitir la operación del botón.

OPEN APP: La aplicación "SongPal" no está funcionando.

→ Abra la aplicación.

Para funcionamiento con control remoto de mando:

ERROR: Ocurrió un error durante el registro de la función.

→ Realice el registro nuevamente desde la función donde ocurrió el error (página 19).

TIMEOUT: Falló el registro de la función debido a que se agotó el tiempo de espera.

→ Intente completar el registro mientras [REGISTER] parpadea (alrededor de 6 segundos) (página 19).

Si estas soluciones no ayudan a solucionar el problema, póngase en contacto con el distribuidor Sony más cercano.

Si entrega la unidad para su reparación a causa de problemas en la reproducción de CD, lleve el disco que se utilizó cuando se produjo el problema.

Advertencias

- Conecte todos los cables hacia un punto a tierra en común.
- No deje que los cables queden atrapados debajo de un tornillo o que se enganchen en piezas móviles.
- Antes de hacer conexiones, apague el auto para evitar cortocircuitos.
- Conecte los cables **amarillo** y **rojo** del sistema de alimentación únicamente después de que todos los demás cables hayan sido conectados.
- Asegúrese de aislar cualquier cable suelto sin conexión con cinta aislante para mayor seguridad.

Precauciones

- Elija la ubicación de la instalación con cuidado para que la unidad no interfiera con las operaciones de conducción normales.
- Evite instalar la unidad en áreas expuestas a polvo, tierra, vibración excesiva o alta temperatura, como luz solar directa o cerca de calefactores.
- Utilice solamente el hardware de montaje suministrado para obtener una instalación segura.

Observe el cable del sistema de alimentación (amarillo)

Cuando conecte esta unidad junto con otros componentes estéreo, la capacidad nominal de la corriente del circuito del auto al cual la unidad se encuentra conectada debe ser mayor que la suma de la capacidad nominal del fusible de cada componente.

Montar el ajuste del ángulo

Ajustar el ángulo de montaje a menos de 45°.

Lista de piezas para la instalación

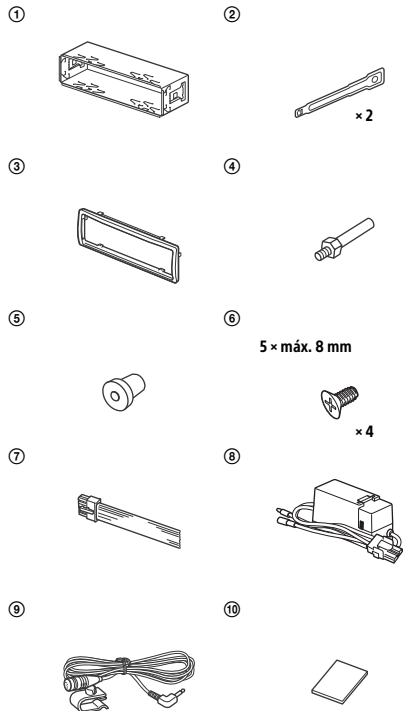

- Esta lista de piezas no incluye todo el contenido del paquete.
- El soporte ① y el marco de protección ③ se unen a la unidad antes del envío. Antes de montar la unidad, utilice las claves de liberación ② para quitar el soporte ① de la unidad. Para obtener más información, consulte "Quitar el marco de protección y el soporte" (página 34).
- Conserve las claves de liberación ② para un uso futuro ya que son también necesarias si quita la unidad de su auto.

Conexión

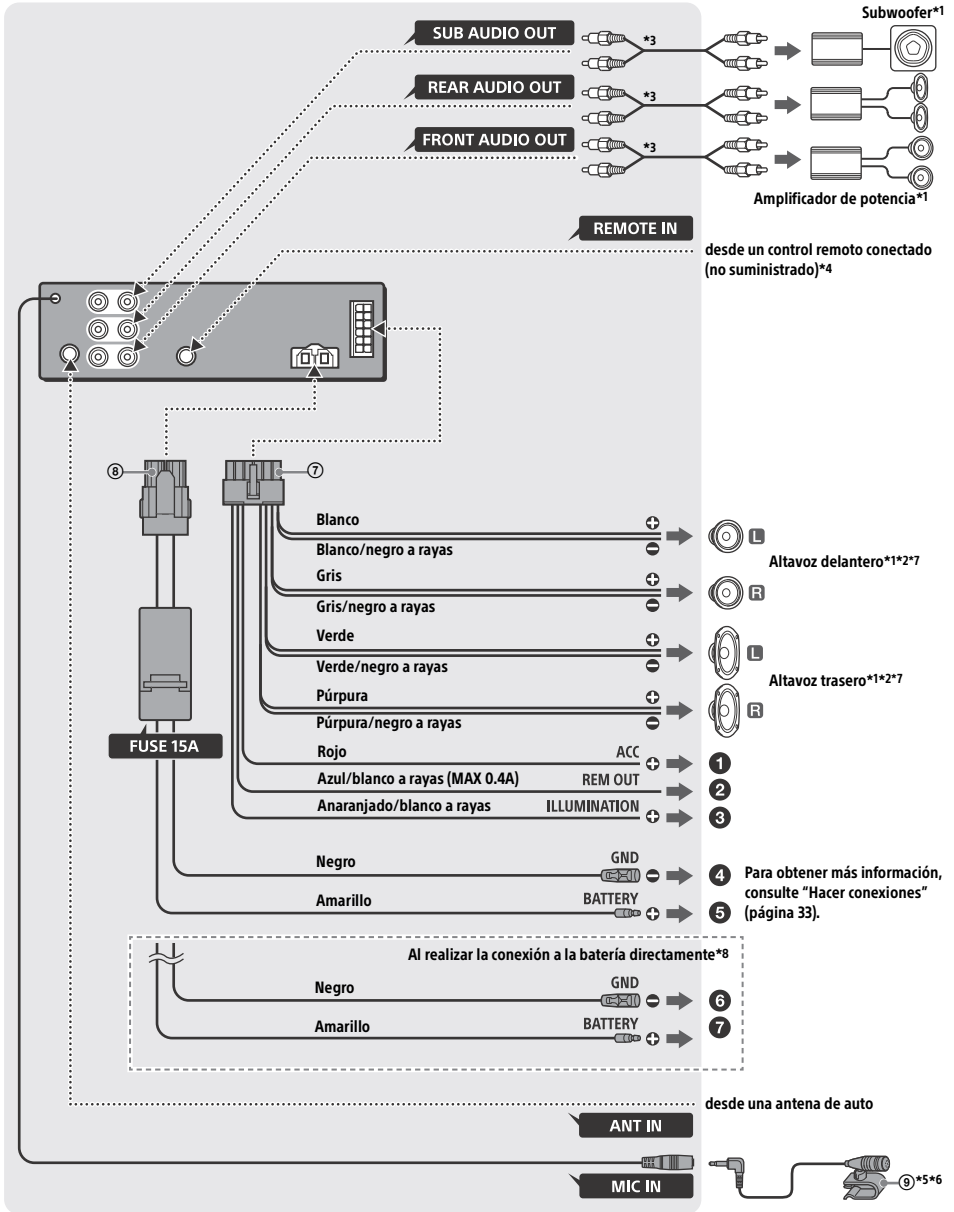

- *1 No suministrado
- *2 Impedancia del altavoz: $4 - 8 \Omega \times 4$
- *3 Cable con clavija RCA (no suministrado)
- *4 Dependiendo del tipo de automóvil, utilice un adaptador para un control remoto conectado (no suministrado).
Para obtener detalles sobre la utilización del control remoto cableado, lea "Uso del control remoto conectado" (página 34).
- *5 Ya sea que esté en uso o no, oriente el cable de entrada del micrófono de modo tal que no interfiera con las operaciones de manejo. Asegure el cable con una abrazadera, si está instalado alrededor de sus pies.
- *6 Para obtener más detalles sobre la instalación del micrófono, consulte "Instalar el micrófono" (página 34).
- *7 Utilice altavoces con capacidad de potencia de entrada de 50W RMS o superior. Se recomienda utilizar los altavoces de gama completa de la serie Sony XB.
- *8 Cuando el índice de amperaje del fusible que se utiliza en su automóvil es 10 A, realice la conexión eléctrica directamente a la batería para evitar cortocircuitos.

Hacer conexiones

1 A la terminal de potencia +12 V que se encuentra energizada cuando el interruptor de encendido se encuentra fijo en la posición accesorio

Si no existe la posición accesorio, conecte la terminal de potencia +12 V (batería) la cual se encuentra energizada en todo momento. Asegúrese de conectar primero el conector a tierra negro a un punto de puesta a tierra.

2 Al cable de control de la antena motorizada o al cable de la fuente de alimentación del amplificador

No es necesario conectar este cable si no hay antena motorizada o al amplificador de la antena, o con una antena telescópica operada manualmente.

Para AMP REMOTE IN de un amplificador de potencia opcional

Esta conexión se usa solamente para amplificadores y para una antena motorizada. Conectar cualquier otro sistema puede dañar la unidad.

3 Para la señal de iluminación de un automóvil

Asegúrese de conectar primero el cable a tierra negro a un punto de puesta a tierra.

4 Para un punto de puesta a tierra

Primero conecte el conector a tierra, luego conecte los cables amarillo y rojo del sistema de alimentación.

5 A la terminal de potencia +12 V que se encuentra energizada en todo momento

Asegúrese de conectar primero el conector a tierra negro a un punto de puesta a tierra.

Cuando se realiza la conexión a la batería directamente

Cuando el índice de amperaje del fusible que se utiliza en su automóvil es 10 A, realice la conexión eléctrica directamente a la batería para evitar cortocircuitos.

6 a un punto de metal del automóvil

7 al terminal positivo de la batería

Notas

- Es posible que, a pesar de encontrarse conectada al cable de alimentación del vehículo, la unidad no funcione en su máxima capacidad debido a una cantidad insuficiente de energía. En este caso, realice la conexión de energía directamente a la batería.
- Todos los cables de alimentación conectados al polo positivo de la batería deben estar unidos dentro de los 450 mm del polo de la batería, y antes de que pasen por cualquier metal.
- Asegúrese de que los cables de la batería de su automóvil conectados a éste (de tierra a chasis)* sean de un calibre por lo menos equivalente al calibre del cable de alimentación principal conectado desde la batería a la unidad de control.
- Durante el funcionamiento a máxima potencia, se ejecutará una corriente superior a 15 A a través del sistema. Por lo tanto, asegúrese de que los cables que se deben conectar a los terminales +12 V y GND de esta unidad sean de al menos un calibre 14 (AWG14) o tengan un área seccional superior a 2 mm².

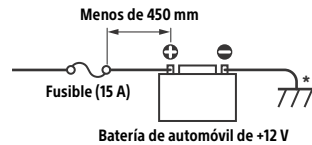

Si tiene alguna pregunta o problema en relación con la conexión, consulte al distribuidor para más detalles.

Conexión fácil de subwoofer

Puede utilizar un subwoofer sin un amplificador de potencia cuando está conectado al cable del altavoz trasero.

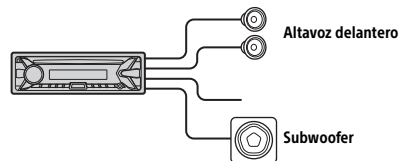

Nota

Utilice un subwoofer con una impedancia de 4 a 8 Ω y con capacidades para el manejo de la potencia adecuadas para evitar daños.

Conexión para sostener la memoria

Cuando el cable de la fuente de alimentación amarillo está conectado, la alimentación siempre abastecerá al circuito de la memoria incluso cuando el interruptor de encendido se encuentre apagado.

Conexión del altavoz

- Antes de conectar los altavoces, apague la unidad.
- Utilice los altavoces con una impedancia de 4 a 8 Ω , y con capacidades para el manejo de la potencia adecuadas para evitar daños.

Instalar el micrófono

Para capturar su voz durante la llamada con manos libres, necesita instalar el micrófono ⑨.

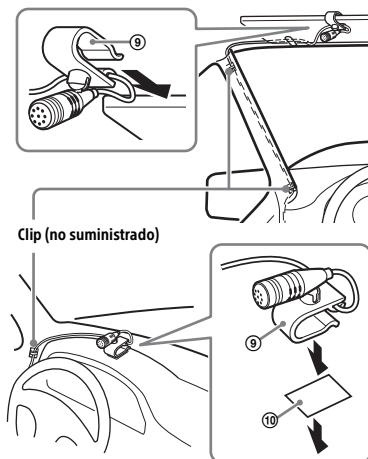

Advertencias

- Es extremadamente peligroso si el cable se enreda alrededor del la columna de dirección o palanca de cambio. Asegúrese de que este y otras piezas no interfieran con sus operaciones de manejo.
- Si en su automóvil tiene airbags u otro equipo para amortiguar golpes, contacte a la tienda donde compró esta unidad o al vendedor del auto, antes de la instalación.

Nota

Antes de pegar la cinta doble faz ⑩, limpie la superficie del tablero con un trapo seco.

Uso del control remoto conectado

- 1 Para habilitar el control remoto conectado, ajuste [SET STR CONTROL] del [SET STEERING] en [EXTERNAL] (página 18).

Instalación

Quitar el marco de protección y el soporte

Antes de instalar la unidad, quite el marco de protección ③ y el soporte ① de la unidad.

- 1 Apriete ambos ejes del marco de protección ③, luego retírelo.

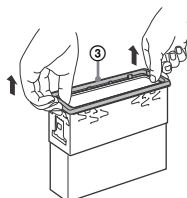

- 2 Inserte ambas llaves ② hasta que hagan clic y empuje el soporte ①, luego retire la unidad para separar.

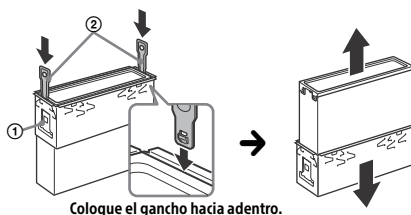

Montar la unidad en el panel

Antes de efectuar la instalación, asegúrese de que los pestillos en ambos lados del soporte ① estén doblados hacia adentro 2 mm. Cuando lo instale en un auto japonés, consulte "Montar la unidad en un auto japonés" (página 35).

- 1 Coloque el soporte ① dentro del panel, luego doble las pinzas hacia afuera hasta que queden bien ajustadas.

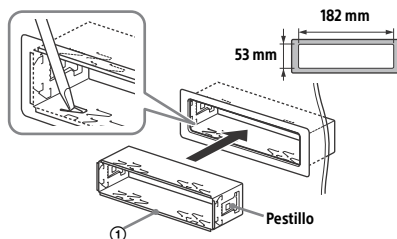

2 Monte la unidad dentro del soporte ①, luego una el marco de protección ③.

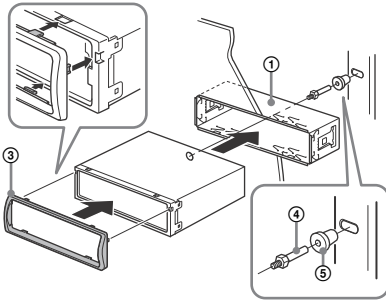

ADVERTENCIA

No toque el lado izquierdo de la unidad cuando la retire del panel. El disipador térmico del lado izquierdo de la unidad aún se encuentra caliente justo después de su uso.

Notas

- Si los pestillos están derechos o doblados hacia afuera, la unidad no se instalará de manera segura y se puede salir.
- Asegúrese de que los 4 pestillos en el marco de protección ③ se encuentren sujetos correctamente a las ranuras de la unidad.

Montar la unidad en un auto japonés

Tal vez no pueda instalar esta unidad en algunas marcas de autos japoneses. En dicho caso, consulte con su distribuidor Sony.

TOYOTA

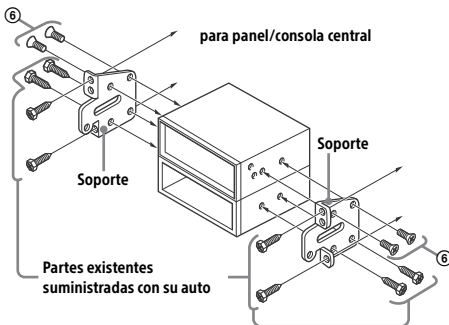

NISSAN

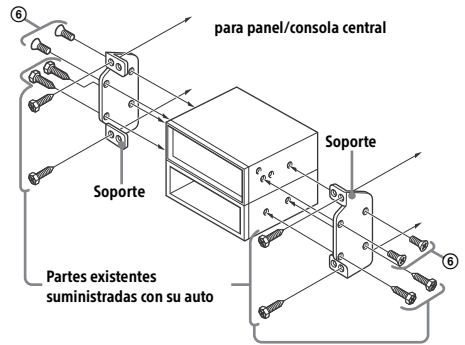

Nota

Para prevenir el mal funcionamiento, instálelo solamente con los tornillos suministrados ⑥.

Desenganchar y enganchar el panel frontal

Para obtener más información, consulte "Extracción del panel frontal" (página 7).

Reinicio de la unidad

Para obtener más información, consulte "Reinicio de la unidad" (página 7).

Reemplazo del fusible

Cuando reemplace el fusible, asegúrese de utilizar uno que coincida con la capacidad nominal del fusible original. Si el fusible se quema, verifique la conexión eléctrica y reemplace el fusible. Si el fusible se quema nuevamente después de reemplazarlo, puede haber un mal funcionamiento interno. En dicho caso, consulte con su distribuidor Sony más cercano.

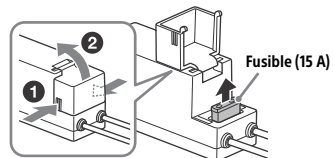

Nota

Utilice una herramienta apropiada para reemplazar un fusible.

Support site

If you have any questions or for the latest support information on this product, please visit the web site below:

Sitio Web de soporte técnico en línea

Para resolver cualquier duda u obtener la información más reciente sobre el soporte técnico de este producto, visite el siguiente sitio Web:

Customers in Latin America/Clientes de Latinoamérica:

<http://esupport.sony.com/ES/LA/>

Customers in Asia Pacific/Clientes en Asia-Pacífico:

<http://www.sony-asia.com/section/support>

<http://www.sony-asia.com/caraudio/>

