

FM/AM

Auto radio CD-uređaj

Upute za uporabu _____

HR

Napomena za korisnika

Oznaka modela i serijski broj se nalaze na donjoj strani uređaja.

Prepišite brojeve na niže predviđenom prostoru.

Prilikom pozivanja Sony prodavatelja u vezi ovog uređaja, pozovite se na ove brojeve.

Broj modela _____ Serijski broj _____

Za instalaciju i spajanje pogledajte priložene upute za instalaciju/spajanje.





CDX-F5510

CDX-F50M

Dobrodošli!

Hvala vam na kupnji ovog Sonyjevog auto radio CD-uređaja. Ovaj uređaj Vam omogućuje još veće uživanje u raznim mogućnostima kao što su:

- Reprodukcijski disk
Možete reproducirati CD-DA (i one koji sadrže CD TEXT*¹), CD-R/CD-RW diskove (MP3-zapise snimljene u Multi Session formatu (str. 14)) i ATRAC CD (formati ATRAC3 i ATRAC3plus (str. 14)).

Vrsta diska	Oznaka na disku
CD-DA	
MP3 ATRAC CD	

- Radijski prijem
 - Možete pohraniti do 6 postaja po valnom području (FM1, FM2, FM3, AM1 i AM2).
 - Funkcija BTM (Best Tuning Memory): uređaj odabire postaje jačih signala i pohranjuje ih.
 - Moguće je pridijeliti naziv svakoj radijskoj postaji, pohraniti je u memoriju i omogućiti prikaz postaje na popisu.
- Podešavanje zvuka
 - EQ3: Možete odabrati krivulju ekvilizatora za 7 vrsta glazbe.
 - DSO (Dynamic Soundstage Organizer): stvara veći dojam prostornosti zvuka, uporabom virtualnog zvučnika, kako bi se poboljšao zvuk iz zvučnika, čak i kad su instalirani nisko u vratima.
 - BBE MP: poboljšava digitalno komprimirani zvuk poput MP3 formata. Za detaljnije informacije pogledajte sljedeće objašnjenje.
- Dodatna oprema
Ovaj uređaj, uz reprodukciju, omogućuje upravljanje dodatno nabavljivim CD/MD-izmjenjivačima te Sonyjevim prijenosnim uređajima*².

*1 CD TEXT disk je CD-DA-disk koji sadrži podatke kao što su naziv diska, naziv izvođača, naziv zapisa itd.

*2 Samo CDX-F50M.

O ovom priručniku

U ovom priručniku su opisane funkcije dvaju uređaja, CDX-F5510 i CDX-F50M.

U tablici niže su opisane razlike dvaju uređaja. Razlike su također opisane u svakom odjeljku (primjerice "CDX-F50M").

	CDX-F5510	CDX-F50M
Daljinski upravljač RM-X151 (isporučen)	●	
Preklopka odabira frekvencije		●
Vanjska audio oprema		●
Marine (vodootporni) daljinski upravljač RM-XM10 (opcija)		●

UPOZORENJE

Ovaj uređaj je provjeren i zadovoljava zahtjeve digitalnih uređaja klase B prema FCC propisima, poglavlje 15. Ova ograničenja postoje radi zaštite od štetnog utjecaja smetnji na postojeću instalaciju. Ovaj uređaj stvara, koristi i emitira energiju u području radijskih frekvencija i, ako nije ugrađen ili ako se ne koristi prema uputama, može uzrokovati štetne smetnje kod radijskih komunikacija. Naravno, nije moguće jamčiti da se smetnje neće pojaviti kod određene vrste instalacija. Ako ovaj uređaj uzrokuje štetne smetnje kod radijskog i televizijskog prijema, što se može ustanoviti isključenjem i uključenjem uređaja, korisniku predlažemo uklanjanje smetnji na jedan od sljedećih načina:

- Zakrenite ili promijenite položaj prijemne antene.
- Odmaknite uređaj od prijemnika.
- Priključite uređaj na zidnu utičnicu koja je udaljena od zidne utičnice na koju je priključen prijemnik.
- Zatražite pomoć od prodavača ili iskusnog radijskog, odnosno TV tehničara.

Upozoravamo Vas da bilo kakve promjene ili modifikacije koje nisu izričito odobrena u priručniku mogu uzrokovati gubitak prava na jamstvo.

UPOZORENJE

Uporaba optičkih instrumenata uz ovaj uređaj povećava opasnost povrede očiju.

Upozorenje pri ugradnji u automobile kod kojih brava za paljenje nema ACC položaj na kontaktu

Nakon gašenja automobila svakako pritisnite i zadržite **OFF** na uređaju za isključenje pokazivača.

U suprotnom se pokazivač neće isključiti, te će uzrokovati potrošnju energije akumulatora.

Početak

Resetiranje uređaja	4
Podešavanje točnog vremena.....	4
DEMO prikaz.....	4
Odvajanje prednje ploče	4
Postavljanje prednje ploče.....	5
Ulaganje diska u uređaj	5
Izbacivanje diska	5

Položaj kontrola i osnovne radnje

Glavni uređaj	6
Daljinski upravljač RM-X151	6

CD

Prikaz podataka	8
Ponavljanje reprodukcije i reprodukcija slučajnim redoslijedom	8

Radijski prijemnik

Pohrana i prijem postaja	8
Automatska pohrana postaja — BTM.....	8
Ručna pohrana postaja	8
Prijem pohranjenih postaja.....	8
Automatsko ugađanje.....	8
Prijem postaje iz popisa — <i>list-up</i>	9

Samo CDX-F50M

CLASS 1
LASER PRODUCT

Ova naljepnica se nalazi na donjem dijelu kućišta.

BBE MP
DIGITAL

BBE MP je postupak koji poboljšava digitalno komprimiran zvuk, primjerice

MP3, tako što obnavlja i naglašava više harmonijske tonove izgubljene kompresijom. BBE MP generira parne harmonijske tonove iz izvornog materijala, učinkovito obnavljajući toplinu, detalje i nijanse zvuka.

Ostale funkcije

Promjena zvučnih postavki	9
Podešavanje zvučnih značajki — BAL/FAD/SUB/AUX	9
Podešavanje krivulje ekvilizatora — EQ3	9
Pridjeljivanje naziva postaji/disku	10
Podešavanje opcija — SET	10
Uporaba dodatne opreme	11
CD/MD-izmjenjivač	11
Daljinski upravljač RM-X114	12
Zakretni upravljač RM-X4S	12
Vanjska audio oprema	13

Dodatne informacije

Mjere opreza.....	13
Napomene o diskovima	13
O MP3-datotekama.....	14
O ATRAC CD-u.....	14
Održavanje	15
Vađenje uređaja.....	15
Tehnički podaci.....	16
U slučaju problema	17
Prikaz/poruke grešaka.....	18



Oznaka "XM Ready" znači da uređaj može upravljati dodatno nabavljivim Sony XM tunerom. Za detalje o tom uređaju obratite se najbližem Sony prodavatelju. Za upute o rukovanju XM tunerom pogledajte upute s kojima je isporučen.

SonicStage i oznaka su zaštitni znakovi tvrtke Sony Corporation.

ATRAC, ATRAC3, ATRAC3plus i njihove oznake su zaštitni znakovi tvrtke Sony Corporation.

Početak

Resetiranje uređaja

Prije prvog korištenja uređaja, ili nakon zamjene ili prespajanja kontakata akumulatora, potrebno je resetirati uređaj.

Uklonite prednju ploču i pritisnite tipku RESET oštirim predmetom, npr. kemijskom olovkom.

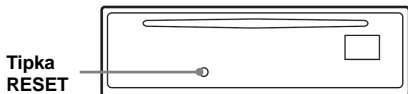

Napomena

Pritisak na tipku RESET će obrisati podešavanje sata, te neke pohranjene informacije.

Podešavanje točnog vremena

Sat koristi 12-satni sustav prikaza vremena.

- 1 Pritisnite i zadržite tipku za odabir.**
Pojavi se prikaz za podešavanje.
- 2 Pritisnite tipku za odabir više puta dok se ne pojavi "CLOCK-ADJ".**
- 3 Pritisnite (DSPL).**
Trepće indikator sati.
- 4 Zakrenite kontrolu glasnoće za podešavanje sata i minuta.**
Za pomak digitalne oznake pritisnite (DSPL).
- 5 Pritisnite tipku za odabir.**
Sat počne raditi i pojavi se sljedeći prikaz za podešavanje.
- 6 Pritisnite i zadržite tipku za odabir.**
Podešavanje je dovršeno.

Za prikaz točnog vremena pritisnite (DSPL).

Ponovno pritisnite (DSPL) za povratak na prethodni prikaz.

Na daljinskom upravljaču

U koraku 4 za podešavanje sati i minuta pritisnite ↑ ili ↓.

DEMO prikaz

Kad je uređaj isključen, prvo se prikazuje točno vrijeme a zatim demonstracijski (DEMO) prikaz.

Za isključenje DEMO prikaza podesite opciju "DEMO-OFF" (str. 11) dok je uređaj isključen.

Odvajanje prednje ploče

Možete odvojiti prednju ploču uređaja kako bi spriječili krađu.

Alarm

Ako postavite kontakt na položaj OFF bez skidanja prednje ploče, alarm će se oglasiti na nekoliko sekundi. Alarm će se oglasiti samo ako koristite ugrađeno pojačalo.

- 1 Pritisnite (OFF).**
Uređaj se isključuje.
- 2 Pritisnite (OPEN).**
Prednja ploča će se otvoriti prema dolje.
- 3 Pomaknite prednju ploču udesno, zatim pažljivo izvucite njezin lijevi kraj.**

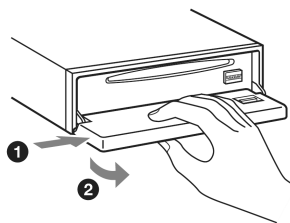

Napomena

- Pazite da Vam prednja ploča ne ispadne i nemojte jako pritisniti ploču ni pokazivač.
- Ne izlažite prednju ploču vrućini/visokim temperaturama ili vlazi. Izbjegavajte ostavljanje ploče u parkiranom automobilu na prednjoj/stražnjoj ploči.

Savjet

Kad prednju ploču nosite sa sobom, uvijek je držite u isporučenoj kutiji.

Postavljanje prednje ploče

Prislonite udubljenje **(A)** prednje ploče na osovinu **(B)** uređaja, kao na ilustraciji, te lagano pritisnite lijevu stranu.

Na uređaju pritisnite tipku **(SOURCE)** (ili umetnite disk) za aktiviranje uređaja.

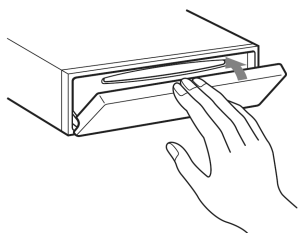
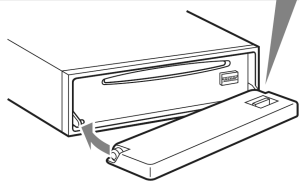
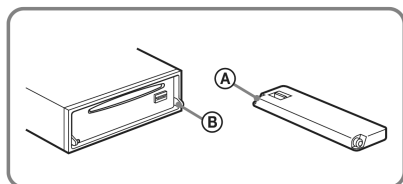

Napomena

Ne stavljajte ništa u unutrašnji dio prednje ploče.

Ulaganje diska u uređaj

- 1 Pritisnite **(OPEN)**.
- 2 Umetnite disk (s naljepnicom okrenutom prema gore).

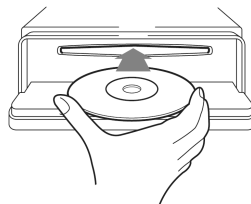

- 3 Zatvorite prednju ploču.
Reprodukcija započinje automatski.

Izbacivanje diska

- 1 Pritisnite **(OPEN)**.
- 2 Pritisnite **▲**.
Uređaj izbacuje disk.
- 3 Zatvorite prednju ploču.

Položaj kontrola i osnovne radnje

Glavni uređaj

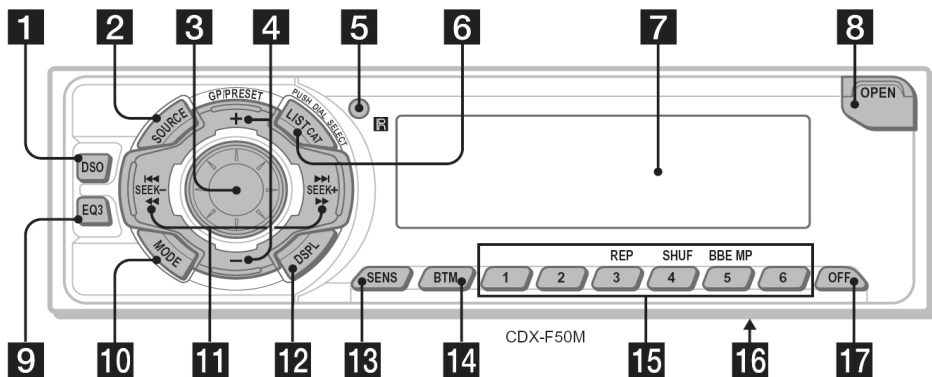

Bez prednje ploče

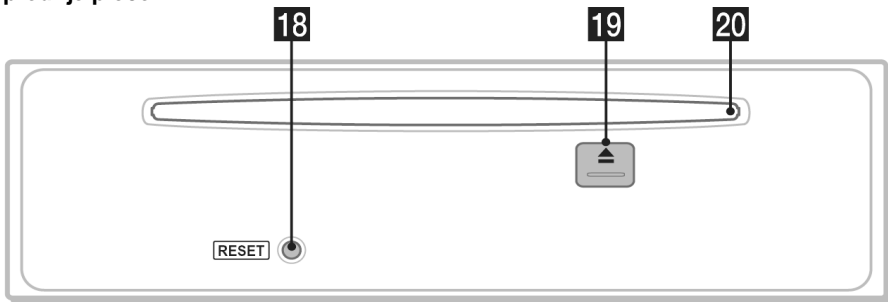

Daljinski upravljač RM-X151 (samo CDX-F5510)

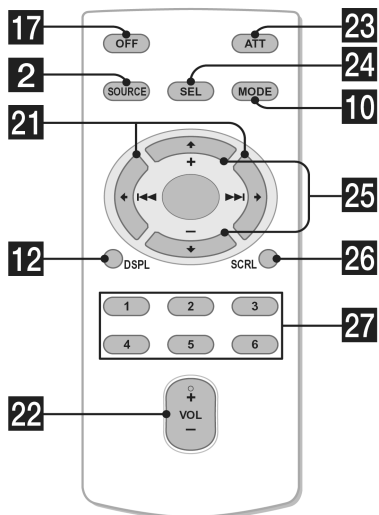

Za detalje pogledajte navedenu stranicu.
Odgovarajuće tipke na daljinskom upravljaču upravljaju istim funkcijama kao i tipke na uređaju.

1 Tipka DSO 2

Za odabir DSO moda (1, 2, 3 ili OFF). Što je broj veći, efekt će biti naglašeniji.

2 Tipka SOURCE

Za uključenje/promjenu izvora (Radio/CD/MD*¹/AUX (samo CDX-F50M)).

3 Kontrola glasnoće/Tipka za odabir 4, 9, 10

Za podešavanje glasnoće (okrećite); odabir stavke (pritisnite).

4 Tipke GP*²/PRESET +/-

Odabir ugođenih postaja/preskakanje grupa (pritisnite); stalno preskakanje grupa (pritisnite i zadržite).

5 Prijemnik signala bežičnog daljinskog upravljača

6 Tipka LIST/CAT*³ 9, 11.

Za pregled frekvencija ili naziva postaja/diska.

7 Pokazivač

8 Tipka OPEN 5

Za otvaranje prednje ploče.

9 Tipka EQ3 (ekvilizator) 9

Za odabir zvučnog efekta (XPLOD, VOCAL, CLUB, JAZZ, NEW AGE, ROCK, CUSTOM ili OFF).

10 Tipka MODE 8, 11

Za odabir valnog područja (FM/AM)/odabir uređaja*⁴.

11 Tipke SEEK +/-

Radijski prijemnik:

Pritisnite za automatsko ugađanje postaja; pritisnite i zadržite za ručno traženje postaja. CD:

Za preskakanje zapisa (pritisnite); za stalno preskakanje zapisa (pritisnite, zatim pritisnite ponovno u roku 1 sekunde i zadržite); za brzo pretraživanje zapisa prema naprijed/natrag (pritisnite i zadržite).

12 Tipka DSPL (pokazivač) 4, 8, 10

Za promjenu prikaza na pokazivaču.

13 Tipka SENS

Za bolji prijem: LOCAL/MONO.

14 Tipka BTM 8

Pritisnite i zadržite za uključivanje BTM funkcije.

15 Brojčane tipke

Radijski prijemnik:

Pritisnite za prijem pohranjenih postaja; pritisnite i zadržite za pohranu radijskih postaja. CD/MD*¹:

③: REP 8

④: SHUF 8

⑤: BBE MP*⁵ 3

Za uključivanje BBE MP funkcije, podesite na uređaju "BBEMP-ON" tijekom reprodukcije. Za prekid, podesite "BBEMP-OFF".

16 Preklopka za odabir frekvencije (smještena na donjem dijelu uređaja) (samo CDX-F50M)
Pogledajte "Preklopka za odabir frekvencije" u isporučenom priručniku za ugradnju/spajanje.

17 Tipka OFF

Za isključenje/zaustavljanje reprodukcije izvora.

18 Tipka RESET 4

19 Tipka ▲ (eject)

Izbacivanje uložnice diska.

20 Uložnica diska 5

Ulaganje diska.

Sljedeće tipke na daljinskom upravljaču također imaju različit izgled/funkcije od tipaka na uređaju.

21 Tipke ◀ (◀◀)/▶ (▶▶)

Za upravljanje radijskim prijemnikom/CD-om, isto kao i (SEEK) +/- na uređaju. (Za detalje o drugim radnjama pogledajte poglavlje "Na daljinskom upravljaču" na svakoj stranici.)

22 Tipka VOL +/-

Za podešavanje glasnoće.

23 Tipka ATT (attenuate)

Za prigušenje zvuka. Ponovno pritisnite za poništavanje.

24 Tipka SEL (odabir)

Jednaka funkcija kao tipka za odabir opcija na uređaju.

25 Tipka ↑ (+)/↓ (-)

Za upravljanje CD-uređajem, isto kao i

(GP/PRESET) +/- na uređaju. (Za detalje o drugim radnjama pogledajte poglavlje "Na daljinskom upravljaču" na svakoj stranici.)

26 Tipka SCRL 8

Pregled stavaka na pokazivaču.

27 Brojčane tipke

Prijem pohranjenih postaja (pritisnite); pohranjivanje postaja (pritisnite i zadržite).

*1 Kad je priključen MD-izmjenjivač.

*2 Pri reprodukciji MP3/ATRAC CD-a kad nije priključen izmjenjivač. Ako je priključen izmjenjivač, postupak je drugačiji, pogledajte str. 11.

*3 Kad je priključen XM tuner.

*4 Kad je priključen CD/MD-izmjenjivač.

*5 Samo uređaj.

Napomena

Ako je uređaj isključen i nestane prikaz na pokazivaču, ne možete njime upravljati daljinskim upravljačem, osim ako ne pritisnete (SOURCE) na uređaju ili ne umetnete disk za uključivanje uređaja.

Savjet

Za detalje o zamjeni baterije pogledajte poglavlje "Zamjena litijske baterije daljinskog upravljača" na str. 15.

Za detalje o spajanju na CD/MD-izmjenjivač pogledajte str. 11.

Prikaz podataka

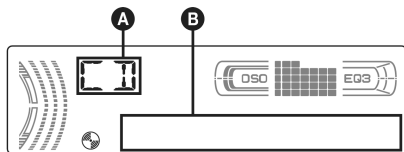

A Izvor

B Broj zapisa/proteklo vrijeme reprodukcije, naziv diska/izvođača, broj grupe*¹/naziv grupe, naziv zapisa, tekstualni podaci*², točno vrijeme

*1 Broj grupe se prikazuje samo kod promjene grupe.

*2 Pri reprodukciji MP3-zapisa prikazuju se ID3-podaci, a pri reprodukciji ATRAC CD-a se prikazuju tekstualni podaci SonicStagea itd.

Za promjenu opcija u polju **B**, pritisnite **(DSPL)**; za pomični prikaz u polju **B** pritisnite **(SCRL)** na daljinskom upravljaču ili podesite "A.SCRL-ON" (str. 11).

Napomena (samo CD-F50M)

Tijekom reprodukcije ATRAC-diska, nakon 512 zapisa opcionalni RM-XM10 možda neće ispravno prikazivati brojeve zapisa. Ipak, ovo nije kvar.

Savjet

Prikazani podatak će se razlikovati ovisno o vrsti diska i formatu snimanja. Za detalje o MP3-zapisima pogledajte str. 14; te za detalje o ATRAC-diskovima također pogledajte str. 14.

Ponavljanje reprodukcije i reprodukcija slučajnim redoslijedom

1 Tijekom reprodukcije više puta pritisnite **(3)** (REP) ili **(4)** (SHUF) dok se ne pojavi željena postavka.

Odaberite	Za reprodukciju
REP-TRACK	zapisa više puta.
REP-GP*	grupe više puta.
SHUF-GP*	grupe slučajnim redoslijedom.
SHUF-DISC	diska slučajnim redoslijedom.

* Pri reprodukciji MP3/ATRAC-diska.

Za povratak na uobičajenu reprodukciju odaberite "REP-OFF" ili "SHUF-OFF".

Oprez

Kod ugađanja postaja tijekom vožnje koristite funkciju BTM radi sprečavanja mogućnosti prometnih nezgoda.

Automatska pohrana postaja — BTM

1 Pritisnite **(SOURCE)** više puta dok se ne pojavi "TUNER".

Za promjenu valnog područja pritisnite **(MODE)** više puta. Možete birati između FM1, FM2, FM3, AM1 ili AM2.

2 Pritisnite i zadržite **(BTM)** dok trepće "BTM".

Uređaj pohranjuje postaje slijedom njihovih frekvencija.

Kad je postaja pohranjena čuje se zvučni signal.

Ručna pohrana postaja

1 Dok slušate postaju koju želite pohraniti, pritisnite i zadržite brojčanu tipku (od **(1)** do **(6)**) dok se na pokazivaču ne pojavi "MEM".

Na pokazivaču se pojavi oznaka brojčane tipke.

Napomena

Pokušate li pohraniti drugu postaju pod istom brojčanom tipkom, prethodno pohranjena postaja će biti zamijenjena.

Prijem pohranjenih postaja

1 Odaberite valno područje, zatim pritisnite brojčanu tipku (od **(1)** do **(6)**) ili **(GP/PRESET) +/-**.

Automatsko ugađanje

1 Odaberite valno područje te pritisnite **(SEEK) +/-** za traženje postaje.

Pretraživanje se zaustavlja kad uređaj ostvari prijem postaje. Ponovite opisani postupak dok se ne ostvari prijem željene postaje.

Savjet

Znate li frekvenciju postaje koju želite slušati, pritisnite i zadržite **(SEEK) +/-** za odabir približne frekvencije, a zatim više puta pritisnite **(SEEK) +/-** za precizno ugađanje frekvencije (ručno ugađanje).

Prijem postaje iz popisa — list-up

Moguć je pregled frekvencije ili naziva postaje. Podrobnije detalje o pridjeljivanju naziva postaji pogledajte na str. 10.

1 Odaberite valno područje te pritisnite

(LIST).

Pojavljuje se frekvencija ili naziv postaje.

2 Pritisnite (LIST) nekoliko puta dok se ne pojavi željena postaja.



Nakon 5 sekundi uređaj se vraća na normalan prijem.

3 Pritisnite (SEEK) +/- za prijem postaje.

Na daljinskom upravljaču

U koraku 2 za odabir postaje pritisnite ↑ ili ↓.

Ostale funkcije

Promjena zvučnih postavki

Podešavanje zvučnih značajki — BAL/FAD/SUB/AUX

Možete podesiti balans između lijevog i desnog, stražnjih i prednjih zvučnika (*fader*) i glasnoću *subwoofera*.

1 Pritisnite tipku za odabir više puta dok se ne pojavi "BAL", "FAD" ili "SUB".

Postavka se mijenja na sljedeći način:

LOW*¹ → MID*¹ → HI*¹ →

BAL (lijevi-desni zvučnici) → FAD (prednji-stražnji zvučnici) → SUB (glasnoća *subwoofera*)*² → AUX (glasnoća vanjskih uređaja)*³

*1 Kad je uključena opcija EQ3 (str. 9).

*2 Kad je audio izlaz podešen na "SUB" (str. 10). "ATT" se prikazuje pri najnižoj vrijednosti i može se podešavati u 20 koraka.

*3 Kad je "AUX" (vanjski) izvor odabran (samo CDX-F50M).

2 Zakrenite kontrolu glasnoće više puta za podešavanje odabrane opcije.

Podešavanje se završava nakon 3 sekunde, a na pokazivač se vraća prikaz uobičajene reprodukcije/prijema.

Napomena

Podesite unutar 3 sekunde nakon odabira funkcije.

Na daljinskom upravljaču

U koraku 2 podesite odabranu opciju pritiskom na ←, ↑, → ili ↓.

Podešavanje krivulje ekvilizatora — EQ3

Moguće je podesiti i pohraniti postavke ekvilizatora za različite raspone tonova.

1 Odaberite izvor, zatim pritisnite (EQ3) više puta za odabir krivulje ekvilizatora.

2 Pritisnite tipku za odabir više puta dok se ne pojavi "LOW", "MID" ili "HI".

3 Više puta zakrenite kontrolu glasnoće za podešavanje odabrane opcije.

Razina glasnoće se može podesiti u koracima od 1 dB, u rasponu od -10 dB do +10 dB.

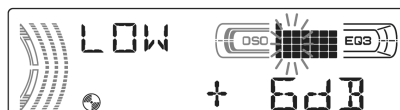

nastavlja se na sljedećoj stranici →

Ponovite korake 2 i 3 za podešavanje krivulje. Za povratak na tvorničku postavku krivulje ekvilizatora pritisnite i zadržite tipku za odabir prije završetka podešavanja. Podešavanje se završava nakon 3 sekunde, a na pokazivač se vraća prikaz uobičajene reprodukcije/prijema.

Na daljinskom upravljaču

U koraku 3 podesite odabranu opciju tipkama ←, ↑, → ili ↓.

Pridjeljivanje naziva postaji/disku

Prilikom prijema postaje ili pri reprodukciji diska u CD-izmjenjivaču s funkcijom CUSTOM FILE svakoj postaji/disku možete dodijeliti naziv. Možete unijeti do 8 znakova (Station Memo/Disc Memo).

Ako dodijelite naziv postaji/disku, on se pojavi na popisu (str. 9 ili 11).

- 1 Tijekom prijema postaje ili reprodukcije diska kojem želite pridijeliti naziv pritisnite i zadržite (LIST).**

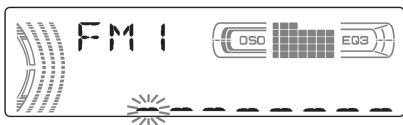

- 2 Više puta zakrenite kontrolu glasnoće dok se ne pojavi željeni znak.**

Znakovi se izmjenjuju na sljedeći način:

A ↔ B ↔ C ... ↔ 0 ↔ 1 ↔ 2 ... ↔ +
 ↔ - ↔ * ... ↔ - (prazno mjesto) ↔ A

Za pomak digitalne oznake pritisnite tipku za odabir.

Ponovite postupak dok ne unesete čitav naziv.

- 3 Pritisnite i zadržite (LIST).**

Pridjeljivanje naziva je završeno i na pokazivač se vraća uobičajen prikaz reprodukcije/prijema.

Za prikaz naziva pritisnite (DSPL) tijekom prijema ili reprodukcije.

Savjeti

- Za ispravak ili brisanje naziva unesite "–" za svaki znak.
- Funkcija Disc Memo uvijek ima prednost pred bilo kojim prethodno snimljenim naslovom.
- Možete dodjeljivati nazive diskovima ako je priključen izmjenjivač s funkcijom CUSTOM FILE.
- Funkcije "REP-TRACK" i reprodukcija slučajnim redoslijedom su odgođene dok ne dovrši pridjeljivanje naziva.

Na daljinskom upravljaču

U koraku 2 za odabir znaka pritisnite ↑ ili ↓.

Brisanje pridijeljenog naziva

- 1** Odaberite radijski prijemnik ili uređaj u kojem je pohranjen naziv kojeg želite obrisati, zatim pritisnite i zadržite (LIST).
- 2** Pritisnite i zadržite (DSPL). Pohranjeni naziv trepće.
- 3** Više puta zakrenite kontrolu glasnoće dok se ne pojavi naziv kojeg želite izbrisati.
- 4** Pritisnite i zadržite tipku za odabir. Naziv se briše. Ponovite korake 3 i 4 za brisanje ostalih naziva.
- 5** Pritisnite i zadržite (LIST). Uređaj se vraća na uobičajenu reprodukciju/prijem.

Na daljinskom upravljaču

U koraku 3 za odabir naziva diska ↑ ili ↓.

Podešavanje opcija — SET

- 1 Pritisnite i zadržite tipku za odabir.** Pojavljuje se prikaz za podešavanje.
- 2 Više puta pritisnete tipku za odabir dok se ne pojavi željena opcija.**
- 3 Zakrenite kontrolu glasnoće za odabir željenog podešenja (primjerice "ON" ili "OFF").**
- 4 Pritisnite i zadržite tipku za odabir.** Podešavanje je dovršeno i na pokazivač se vraća prikaz uobičajene reprodukcije/prijema.

Napomena

Prikazane opcije će se razlikovati ovisno o izvoru i postavci.

Na daljinskom upravljaču

U koraku 3 za odabir postavke pritisnite ← ili →.

Možete podesiti sljedeće stavke (pogledajte odgovarajuću stranicu za detaljnije informacije): "●" označava tvorničku postavku.

CLOCK-ADJ (podešavanje sata)	(str. 4)
BEEP (zvučni signal)	Za uključenje "ON" (●) ili "OFF".
AUX-A *1*2	Za uključenje prikaza AUX izvora na pokazivaču "ON" (●) ili "OFF" (str. 13).
SUB/REAR *1	Za uključenje audio izlaza: – "SUB" (●): za izlaz na <i>subwoofer</i> . – "REAR": za izlaz na pojačalo.

DIM (zatomnjavač) Za promjenu svjetline pokazivača:
 – "AT" (●): za automatsko zatomnjavaње pokazivača nakon uključivanja svjetala.
 – "ON": za zatomnjenje pokazivača.
 – "OFF": za isključenje zatomnjavača.

DEMO*¹ (prikaz mogućnosti) Za uključenje "ON" (●) ili "OFF" (str. 4).

M.DSPL*³ (animacija na pokazivaču) Odabir animacije na pokazivaču.
 – "SA" (●): prikaz uzoraka i boje.
 – "ON": prikaz animacije.
 – "OFF": isključenje funkcije.

CONTRAST Za podešavanje kontrasta pokazivača. Razinu kontrasta možete podesiti u 7 koraka.

A.SCRLL (automatsko pomicanje stavki) Za automatsko pomicanje stavki po pokazivaču kod promjene grupe/zapisa.
 – "ON": za pomicanje
 – "OFF" (●): za isključenje pomicanja.

LPF*⁴ (niskopropusni filter) Za odabir prekidne frekvencije: "78 Hz", "125 Hz" ili "OFF" (●).

*1 Kad je uređaj isključen.

*2 Samo CDX-F50M.

*3 Kad je uređaj uključen.

*4 Kad je audio izlaz podešen na "SUB".

Napomena (samo CDX-F50M)

Tijekom XM satelitskog radijskog prijema programa putem opcionalnog XM tunera, opcionalni uređaj RM-XM10 možda neće pravilno prikazivati naziv izvora i broj kanala. Ovo ne predstavlja nepravilnost u radu uređaja.

Preskakanje grupa i diskova

1 Tijekom reprodukcije pritisnite (GP/PRESET) +/-.

Za preskakanje	Pritisnite (GP/PRESET)
grupe	i otpustite (zadržite na trenutak).
grupe neprestano	u roku 2 sekunde od prvog otpuštanja.
diskova	više puta.
diskova neprestano	zatim ponovno pritisnite u roku 2 sekunde i zadržite.

Ponavljanje reprodukcije i reprodukcija slučajnim redoslijedom

1 Tijekom reprodukcije više puta pritisnite (3) (REP) ili (4) (SHUF) dok se ne pojavi željena postavka.

Odaberite	Za reprodukciju
REP-DISC* ¹	diska više puta.
SHUF-CHGR* ¹	zapisa u izmjenjivaču slučajnim redoslijedom.
SHUF-ALL* ²	zapisa u svim uređajima slučajnim redoslijedom.

*1 Kad je priključen jedan ili više CD/MD-izmjenjivača.

*2 Kad je priključen jedan ili više CD-izmjenjivača, ili dva ili više MD-izmjenjivača.

Za povratak na uobičajenu reprodukciju odaberite "REP-OFF" ili "SHUF-OFF".

Savjet

"SHUF-ALL" neće reproducirati zapise slučajnim redoslijedom između CD-uređaja i MD-izmjenjivača.

Traženje diska pomoću naziva — list-up

Možete odabrati disk iz popisa kad priključite CD-izmjenjivač s funkcijom CUSTOM FILE ili MD-izmjenjivač.

Ako dodijelite naziv disku, pojavit će se na popisu. Podrobnije informacije o pridjeljivanju naziva diska potražite na str. 10.

- 1 Tijekom reprodukcije pritisnite (LIST). Pojavit će se broj diska ili naziv diska.
- 2 Više puta pritisnite (LIST) dok se ne pojavi željeni disk. Nakon 5 sekundi uređaj se vraća na uobičajenu reprodukciju.
- 3 Pritisnite (SEEK) +/- za reprodukciju diska.

nastavlja se na sljedećoj stranici →

Uporaba dodatne opreme

CD/MD-izmjenjivač

Odabir izmjenjivača

- 1 Pritisnite (SOURCE) više puta dok se ne pojavi "CD" ili "MD".
- 2 Pritisnite (MODE) više puta dok se ne pojavi željeni izmjenjivač.

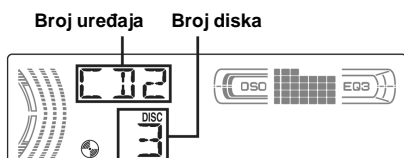

Počinje reprodukcija.

Daljinski upravljač RM-X114

Položaj kontrola

Odgovarajuće tipke na daljinskom upravljaču upravljaju istim funkcijama kao one na uređaju.

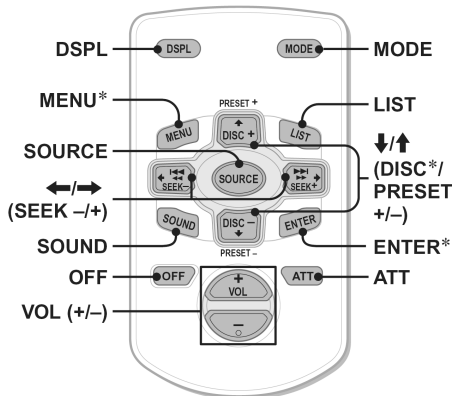

Sljedeće kontrole na daljinskom upravljaču zahtijevaju različite radnje od onih na uređaju.

• Tipke ←/→ (SEEK -/+)

Upravljanje radijskim prijemnikom/CD-uređajem, jednako kao i (SEEK) +/- na uređaju. (Za detalje o ostalim funkcijama pogledajte "Na daljinskom upravljaču" na svakoj stranici.)

• Tipka SOUND

Jednako kao tipka za odabir na uređaju.

• Tipke ↑ ili ↓ (DISC*/PRESET +/-)

Upravljanje CD-uređajem, jednako kao i (GP/PRESET) +/- na uređaju. (Za detalje o ostalim funkcijama pogledajte "Na daljinskom upravljaču" na svakoj stranici.)

* Nije dostupno na ovom uređaju.

Napomena

Ako je uređaj isključen i nestane prikaz na pokazivaču, ne možete njime upravljati daljinskim upravljačem, osim ako ne pritisnete (SOURCE) na uređaju ili ne umetnete disk za uključenje uređaja.

Savjet

Za detalje o zamjeni baterije pogledajte poglavlje "Zamjena litijske baterije daljinskog upravljača" na str. 15.

Zakretni upravljač RM-X4S

Stavljanje naljepnice

Stavite naljepnicu, ovisno o načinu postavljanja upravljača.

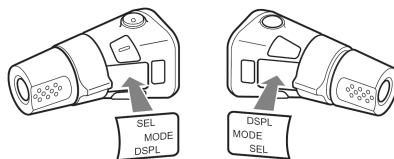

Položaj kontrola

Odgovarajuće tipke na zakretnom upravljaču upravljaju istim funkcijama kao one na uređaju.

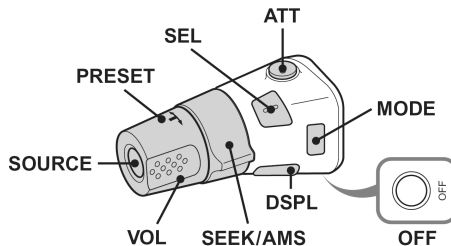

Sljedeće kontrole na zakretnom upravljaču zahtijevaju različite radnje od onih na uređaju.

• Kontrola PRESET

Jednako kao i (GP/PRESET) +/- na uređaju (pritisnite i zakrenite).

• Kontrola VOL (glasnoća)

Jednako kao i kontrola glasnoće na uređaju (zakrenite).

• Kontrola SEEK/AMS

Isto kao i (SEEK) +/- na uređaju (zakrenite ili zakrenite i zadržite).

Promjena smjera upravljanja

Smjer upravljanja kontrola je tvornički podešen na način prikazan na slici.

Za povećavanje

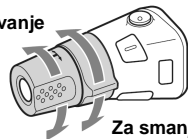

Za smanjivanje

Ako zakretni upravljač morate postaviti na desnoj strani upravljačke ploče, možete obrnuti smjer upravljanja.

- 1 Dok držite pritisnutom kontrolu VOL, pritisnite i zadržite (SEL).

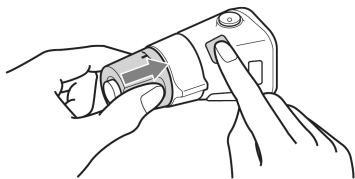

Vanjska audio oprema (Samo CDX-F50M)

Moguće je spojiti dodatne Sony prijenosne uređaje na priključak BUS AUDIO IN/AUX IN. Ako na taj priključak nije spojen izmjenjivač ili drugi uređaj, možete slušati zvuk s prijenosnog uređaja putem zvučnika vozila.

Napomena

Kod spajanja prijenosnog uređaja pazite da priključak BUS CONTROL IN bude slobodan. U suprotnom nije moguće čuti zvuk.

Savjet

Kada je istovremeno priključen Sony prijenosni uređaj i izmjenjivač, koristite preklopuk AUX-IN.

Odabir dodatne opreme

- 1 Pritisnite (SOURCE) više puta dok se ne prikaže "AUX".
Rukujte tipkama izravno na uređaju.

Za podešavanje glasnoće priključenih uređaja, pogledajte "Podešavanje zvučnih značajki" na str. 9.

Dodatne informacije

Mjere opreza

- Ako je Vaše vozilo parkirano izravno na suncu, pustite da se uređaj malo ohladi prije korištenja.
- Ako je Vaš automobil opremljen električnom antenom, ona se automatski izvlači kad uređaj radi.

Napomene o kondenzaciji vlage

Kad pada kiša ili u vrlo vlažnom prostoru, na lećama unutar uređaja i na pokazivaču se može skupiti vlaga. Dogodi li se to, uređaj neće pravilno raditi. U tom slučaju izvadite disk i pričekajte oko jedan sat dok vlaga ne ispari.

Za održavanje visoke kvalitete zvuka

Pazite da ne prolijete sok ili druga pića po uređaju ili diskovima.

Napomene o diskovima

- Uvijek držite disk za rubove i nemojte dodirivati njegovu površinu.
- Držite diskove u kutijama kad nisu u uporabi.
- Ne izlažite diskove izravnom suncu ili izvorima topline. Ne ostavljajte ih na prednjoj ili stražnjoj ploči u vozilu parkiranim na suncu.
- Ne lijepite naljepnice ili ljepljivu vrpču na disk, jer može doći do zaustavljanja rotacije, te do kvara uređaja ili oštećenja diska.



- Ne koristite diskove s naljepnicama ili etiketama. Uslijed uporabe takvih diskova može doći do sljedećih nepravilnosti u radu:
 - Nemogućnost izbacivanja diska (zbog odlijepljene naljepnice koja može zapeti u mehanizmu za izbacivanje diska).
 - Nemogućnost ispravnog čitanja audio podataka (primjerice, preskakanje zvuka ili nemogućnost reprodukcije) uslijed sakupljanja naljepnice izložene toplini i savijanja diska.
- Diskovi nestandardnih oblika (oblik srca, kvadrata, zvijezde) ne mogu se reproducirati na ovom uređaju, jer bi moglo doći do kvara. Ne koristite takve diskove.
- Nije moguća reprodukcija CD-a promjera 8 cm.

nastavlja se na sljedećoj stranici →

- Prije uporabe obrišite diskove tkaninom za čišćenje. Brišite ih ravnim potezima od središta prema rubu. Nemojte koristiti otapala poput benzina, razrjeđivača, komercijalnih sredstava za čišćenje ili antistatički raspršivač namijenjen čišćenju vinilnih ploča.



Napomene o CD-R/CD-RW-diskovima

- Reprodukcija nekih CD-R/CD-RW-diskova (ovisno o opremi na kojoj su snimljeni i njihovom stanju) neće biti moguća na ovom uređaju.
- Reprodukcija nefinaliziranih diskova nije moguća na ovom uređaju.

Glazbeni diskovi sa zaštitom od kopiranja

Ovaj uređaj može reproducirati diskove koji podliježu CD standardu. U posljednje vrijeme pojedine tvrtke proizvode diskove sa zaštitom od kopiranja. Neki od tih diskova se možda neće moći reproducirati u ovom uređaju jer ne podliježu CD standardu.

O MP3-datotekama

MP3 je skraćenica od MPEG-1 Audio Layer-3, a radi se o formatu kompresije koji audio podatke komprimira na 1/10 izvorne veličine.

- Uređaj je kompatibilan s formatima ISO 9660 level 1/level 2, Joliet/Romeo ekspanzijskim formatima, ID3 podacima verzije 1.0, 1.1, 2.2, 2.3 i 2.4 i Multi Session.
- Maksimalan broj:
 - direktorija (grupa): 150 (uključujući glavni i prazne direktorije).
 - MP3-datoteka (zapisa) i direktorija na disku: 300 (ako naziv direktorija/zapisa sadrži mnogo znakova, broj može biti i manji od 300).
 - prikazanih znakova po nazivu direktorija/zapisa je 32 (Joliet) ili 32/64 (Romeo); ID3 podaci 15/30 znakova (1.0, 1.1, 2.2 i 2.3) ili 63/126 znakova (2.4).

Redoslijed reprodukcije MP3-zapisa

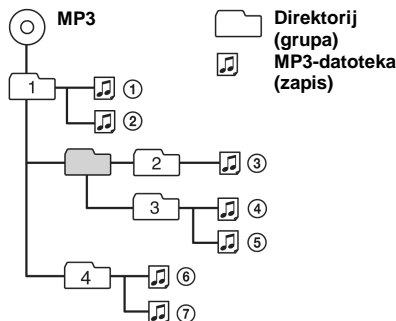

Napomene

- Prije uporabe diska u uređaju obavezno ga finalizirajte.
- Kod pridjeljivanja naziva ne zaboravite dodati ekstenziju ".mp3".
- Ako reproducirate MP3-disk velike brzine bita, primjerice 320 kbps, zvuk može biti isprekidan.
- Tijekom reprodukcije MP3-diska VBR (promjenjive brzine bita) ili ubrzane reprodukcije prema naprijed ili natrag, proteklo vrijeme reprodukcije se možda neće ispravno prikazati.
- Ako je disk snimljen u Multi Session formatu prepoznaje se i reproducira samo prvi zapis prve sesije (svaki drugi format se preskače). Prioritet formata je CD-DA, ATRAC CD i MP3.
 - Kad je prvi zapis CD-DA, reproducira se samo CD-DA prve sesije.
 - Kad prvi zapis nije CD/DA, reproducira se ATRAC CD ili MP3 sesija. Ako disk nema podataka ovih formata, prikazuje se poruka "NO MUSIC".

O ATRAC CD-u

Format ATRAC3plus

ATRAC3 (Adaptive Transform Acoustic Coding3) je tehnologija komprimiranja audio podataka koja audio CD podatke sažima na približno 1/10 izvorne veličine. ATRAC3plus je prošireni format ATRAC3 i može komprimirati audio CD podatke na otprilike 1/20 izvorne veličine. Uređaj podržava ATRAC3 i ATRAC3plus format.

ATRAC CD

ATRAC CD je snimljeni audio podatkovni disk komprimiran na ATRAC3 ili ATRAC3plus format pomoću ovlaštenog softvera, primjerice SonicStage 2.0 ili noviji ili SonicStage Simple Burner.

- Maksimalan broj:
 - direktorija (grupa): 255
 - datoteka (zapisa): 999
- Prikazuju se znakovi u nazivu direktorija/datoteka i tekstualni podaci SonicStagea.

Za detalje o ATRAC CD-u, pogledajte upute za uporabu SonicStage ili SonicStage Simple Burnera.

Napomena

ATRAC CD snimate pomoću ovlaštenog softvera, primjerice SonicStage 2.0 ili noviji, ili SonicStage Simple Burner 1.0 ili 1.1 isporučeni sa Sony Network proizvodima.

Ako imate bilo kakvih pitanja ili problema u vezi uređaja i nakon čitanja uputa posavjetujte sa Sonyjevim prodavateljem.

Održavanje

Zamjena litijske baterije daljinskog upravljača

U normalnim uvjetima baterija će trajati oko godinu dana. (Trajanje može biti i kraće, ovisno o uvjetima rada.) Kad baterija oslabi, domet daljinskog upravljača će se smanjiti. Zamijenite bateriju novom CR2025 litijskom baterijom. Korištenje druge baterije može dovesti do požara ili do eksplozije.

RM-X151 (samo CDX-F5510)

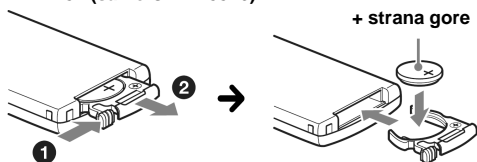

RM-X114

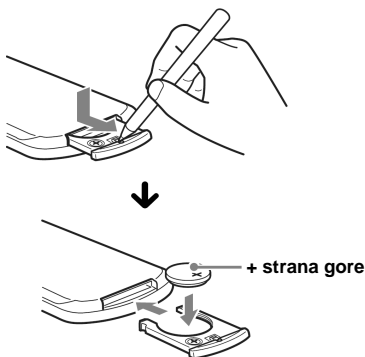

Napomene o litijskoj bateriji

- Držite litijsku bateriju van dohvata djece. Ako dođe do gutanja baterije, odmah potražite liječničku pomoć.
- Obrišite bateriju suhom tkaninom za postizanje dobrog kontakta.
- Provjerite polaritet baterije prije umetanja.
- Ne držite bateriju metalnom pincetom, jer može doći do kratkog spoja.

UPOZORENJE

Baterija može eksplodirati uslijed nepravilnog rukovanja.
Nemojte baterije puniti, rastavljati niti ih bacati u vatru.

Promjena osigurača

Kod promjene osigurača, koristite osigurače iste vrijednosti. Ako osigurač pregori, provjerite priključak napajanja, te zamijenite osigurač. Ako osigurač ponovo prepri, možda je riječ o kvaru na uređaju. U tom slučaju se obratite najbližem Sonyjevom dobavljaču.

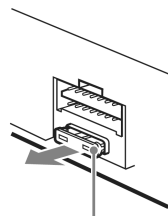

Osigurač (10 A)

Čišćenje priključaka

Uređaj možda neće dobro raditi ako spojevi između uređaja i prednje ploče nisu čisti. Da ne bi došlo do toga, skinite prednju ploču (str. 4) te očistite spojeve vatiranim štapićem natopljenim alkoholom. Nemojte previše pritiskati, jer bi moglo doći do oštećenja priključaka.

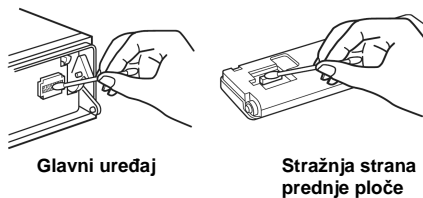

Napomena

- Iz sigurnosnih razloga prije čišćenja isključite motor vozila i izvadite ključ iz brave.
- Nikad ne dodirujte priključke prstima ili metalnim predmetima.

Vađenje uređaja

1 Skinite zaštitni okvir.

- 1 Izvadite prednju ploču (str. 4).
- 2 Zakvačite ključeve za vađenje na zaštitni okvir.

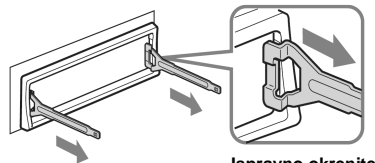

Ispravno okrenite ključ za vađenje

nastavlja se na sljedećoj stranici →

- 3 Pomoću ključeva za vađenje izvucite zaštitni okvir.

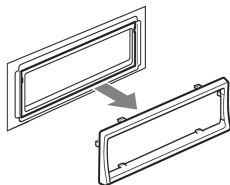

2 Izvadite uređaj.

- 1 Istovremeno umetnite oba ključa za vađenje dok ne kliknu.

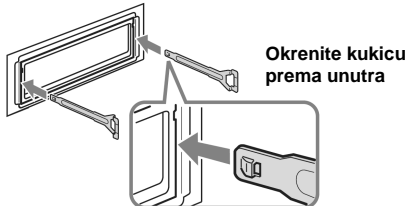

- 2 Povucite ključeve za vađenje kako biste oslobodili uređaj.

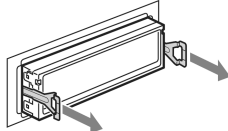

- 3 Izvucite uređaj iz ležišta.

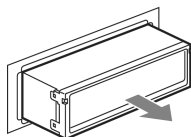

Tehnički podaci

PODACI O SNAZI

IZLAZNA SNAGA I UKUPNO HARMONIČKO IZOBILICENJE

23,2 W po kanalu minimalne prosječne snage od 4 ohma, 4 kanala od 20 Hz do 20 kHz s harmoničnim izobličenjem ne većim od 5%.



CEA2006 Standard
Izlazna snaga: 17 W RMS x 4 pri 4 ohma
< 1% THD + N
Omjer signal/šum: 82 dBA
(referencija: 1W pri 4 ohma)

CD-uređaj

Omjer signal/šum: 120 dB
Frekvencijski odziv: 10 – 20 000 Hz
Zavijanje i podrhtavanje: Ispod mjerljive razine

Radijski prijemnik

FM

Opseg ugađanja:

CDX-F5510:
87,5 – 107,9 MHz
CDX-F50M:
87,5 – 108,0 MHz (u koracima od 50 kHz)
87,5 – 107,9 MHz (u koracima od 200 kHz)

FM interval ugađanja: 50 kHz/200 kHz izmjenjivo (samo CDX-F50M)

Priključak antene: Vanjski antenski priključak

Međufrekvencija: 10,7 MHz/450 kHz

Iskoristiva osjetljivost: 9 dBf

Selektivnost: 75 dB na 400 kHz

Omjer signal/šum: 67 dB (stereo), 69 dB (mono)

Harmoničko izobličenje na 1 kHz: 0,5 % (stereo), 0,3 % (mono)

Odvajanje: 35 dB pri 1 kHz

Frekvencijski odziv: 30 – 15 000 Hz

AM

Opseg ugađanja:

CDX-F5510:
530 – 1,710 kHz
CDX-F50M:
531 – 1,602 kHz (u koracima od 9 kHz)
530 – 1,710 kHz (u koracima od 10 kHz)

AM interval ugađanja: 9 kHz/10 kHz izmjenjivo (samo CDX-F50M)

Priključak antene: Vanjski antenski priključak

Međufrekvencija: 10,7 MHz/450 kHz

Osjetljivost: 30 μ V

Pojačalo

Izlazi: Zvučnički izlazi (sigurni zapečaćeni spojevi)

Impedancija: 4 – 8 ohma

Maksimalna izlazna snaga: 52 W x 4 (na 4 ohma)

Općenito

Izlazi:

Audio izlazi (prednji, izmjenjivi *subwoofer*/stražnji)
Kontrolni izlaz releja za automatsko izvlačenje antene
Kontrolni izlaz pojačala snage

Ulazi:

ATT kontrolni vodič za smanjenje glasnoće pri tel. pozivu
Kontrolni vodič zatamnjiivača
BUS kontrolni ulazni priključak (samo CDX-F5510)
BUS audio ulazni/AUX IN priključak (samo CDX-F50M)
Ulazni priključak daljinskog upravljača
Antenski ulaz

Tonske kontrole:

Basovi: ± 10 dB pri 60 Hz (XPLOD)
Srednji tonovi: ± 10 dB pri 1 kHz (XPLOD)
Visoki tonovi: ± 10 dB pri 10 kHz (XPLOD)

Napajanje:

12 V DC akumulator (negativni pol na uzemljenje)

Dimenzije: Približno 178 x 50 x 177 mm (š/v/d)

Dimenzije za ugradnju: Pribl. 182 x 53 x 161 mm (š/v/d)

Masa: Približno 1,2 kg

Isporučena oprema:

Daljinski upravljač: RM-X151 (samo CDX-F5510)
Dijelovi za instalaciju i spajanje (1 komplet)
Kutija za prednju ploču (1)

Dodatna oprema:

Daljinski upravljač: RM-X114
Zakretni upravljač: RM-X4S
Marine (vodootporni) daljinski upravljač: RM-XM10 (samo CDX-F50M)
BUS kabel (isporučen s RCA priključkom): RC-61 (1 m), RC-62 (2 m)
CD-izmjenjivač (10 diskova): CDX-757MX
CD-izmjenjivač (6 diskova): CDX-T69
MD-izmjenjivač (6 diskova): MDX-66XLP
XM satelitski radijski prijemnik: XT-XM1
Selektor izvora: XA-C30
Selektor AUX-IN: XA-300

US i strani patenti pod licencom tvrtke Dolby Laboratories.

Napomena

Uređaj se ne može spojiti na digitalno predpojačalo ili ekvilizator kompatibilno sa sustavom Sony BUS.

Dizajn i tehničke značajke uređaja su podložni promjenama bez prethodne najave. Proizvođač ne preuzima odgovornost za eventualne tiskarske pogreške.



- Bezolovni lem se koristi za lemljenje određenih dijelova (više od 80%).
- Halogenirani usporivači vatre nisu korišteni u određenim otisnutim programskim pločama.
- Halogenirani usporivači vatre nisu korišteni u kućištima.
- Pakirni jastučići nisu izrađeni od polistirenske pjene.

U slučaju problema

Sljedeća tablica će Vam pomoći u rješavanju problema koji se mogu pojaviti u radu s uređajem. Prije pregleda donje tablice provjerite spojeve uređaja i postupke korištenja.

Općenito

Nema napajanja uređaja.

- Provjerite spojeve. Ako je sve u redu, provjerite osigurač.
- Ako je uređaj isključen i nestane prikaz pokazivača, ne možete njime upravljati daljinskim upravljačem.
→ Uključite uređaj.

Automatska antena se ne izvlači.

Antena nema relej.

Nema zvuka.

- Glasnoća je preniska.
- Uključena je funkcija ATT ili je glasnoća stišana zbog telefonskog razgovora (Telephone ATT) (kad je spojni kabel telefona u vozilu spojen na ATT priključak).
- Kontrola *fader* nije postavljena u središnji položaj (FAD) za dvozvučnički sustav.
- CD-izmjenjivač ne podržava format diska (MP3/ATRAC CD).
→ Reprodukcija u Sonyjevom CD-izmjenjivaču koji podržava MP3 format ili u ovom uređaju.

Nema zvučnog signala.

- Zvučni signal je isključen (str. 10).
- Spojeno je dodatno pojačalo i ne koristi se ugrađeno.

Sadržaj memorije je izbrisan.

- Pritisnuli ste tipku RESET.
→ Ponovo pohranite u memoriju.
- Kabel za napajanje ili akumulator su odspojeni.
- Kabel za napajanje nije ispravno spojen.

Pohranjene postaje i prikaz točnog vremena su obrisani. Osigurač je pregorio.

Dolazi do buke kod okretanja kontakt-ključa.

Kabeli prema konektoru automobila nisu dobro spojeni.

Indikatori nestaju/ne pojavljuju se na pokazivaču.

- Zatamnivač je podešen na "DIM-ON" (str. 11).
- Oznake na pokazivaču se isključe ako pritisnete i zadržite tipku OFF.
→ Ponovno pritisnite i zadržite pritisnutom tipku OFF dok se prikaz ponovno ne uključi.
- Priključci su prljavi (str. 15).

DSO ne radi.

DSO nema željeni učinak u nekim vrstama unutrašnjosti vozila ili s nekim vrstama glazbe.

Reprodukcija CD/MD-diska

Ne možete uložiti disk.

- Već je uložen drugi CD.
- CD je nasilno uložen naopako ili nepravilno.

Reprodukcija ne započinje.

- Oštećen ili zaprljan CD.
- Pokušali ste reproducirati CD-R/CD-RW koji nije audio (str. 14).

Nije moguća reprodukcija MP3-datoteka.

Disk nije kompatibilan s MP3 formatom i verzijom (str. 14).

nastavlja se na sljedećoj stranici →

Za početak reprodukcije MP3-zapisa treba duže vrijeme nego za ostale diskove.

Sljedećim diskovima treba duže vrijeme za početak reprodukcije:

- diskovi komplicirane strukture;
- diskovi snimljeni u Multi Session formatu;
- diskovi kojima možete dodati podatke.

Nije moguća reprodukcija ATRAC CD-a.

- Disk nije snimljen ovlaštenim softverom, primjerice SonicStage ili SonicStage Simple Burnerom.
- Zapisi koji nisu sadržani u grupi se ne mogu reproducirati.

Prikazani podaci se ne pomiču pokazivačem.

- Kod diskova s mnogo znakova može doći do tog problema.
- Funkcija "A.SCRL" je podešena na off.
→ Podesite "A.SCRL-ON" (str. 11) ili pritisnite (SCRL) na daljinskom upravljaču.

Zvuk preskače.

- Niste dobro instalirali uređaj.
→ Uređaj ugradite pod kutom manjim od 45° u stabilan dio automobila.
- Neispravan ili prljav disk.

Ne rade tipke.

Disk se ne izbacuje.

Pritisnite tipku RESET (str. 4).

Na pokazivaču se ne pojavi "MS" ili "MD" kad je istovremeno spojen opcionalni uređaj MGS-X1 i MD-izmjenjivač.

Ovaj uređaj prepoznaje MGS-X1 kao MD-uređaj.

→ Pritisnite (SOURCE) dok se ne pojavi "MS" ili "MD", zatim više puta pritisnite (MODE).

Prijem radijskih postaja

Nije moguć prijem postaja.

Zvuk je pun šumova.

- Spojite kabel aktivne antene (plavo) ili izvora napajanja (crveno) na izvor napajanja pojačala u automobilu (samo ako Vaš automobil posjeduje ugrađenu FM/AM antenu na stražnjem/bočnom staklu).
- Provjerite spoj antene.
- Antena se ne izvlači.
→ Provjerite spoj na kabelu za kontrolu antene.
- Provjerite frekvenciju.
- Kad je uključen DSO mod, zvuk ponekad preskače ili je pun šumova.
→ Podesite DSO mod na "OFF" (str. 7).

Slušanje ugođenih postaja nije moguće.

- Pohranite točnu frekvenciju u memoriju.
- Signal s odašiljača je preslab.

Nije moguće automatsko ugađanje.

- Funkcija traženja lokalnih postaja je neispravno podešena.

→ Uređaj se pri traženju prečesto zaustavlja:

Pritisnite (SENS) dok se ne pojavi "LOCAL-ON".

→ Uređaj se pri traženju ne zaustavlja na postaji:

Više puta pritisnite (SENS) dok se ne pojavi "MONO-ON" ili "MONO-OFF" (FM) ili "LOCAL-OFF" (AM).

- Emitirani signal je preslab.

→ Izvršite ručno ugađanje.

Tijekom FM prijema trepće indikator "ST".

- Ugodite točnu frekvenciju.
- Signal odašiljača je preslab.
→ Pritisnite (SENS) za podešavanje "MONO-ON".

FM stereo program se čuje mono.

Uređaj je podešen na mono prijem.

→ Pritisnite (SENS) dok se ne pojavi "MONO-OFF".

Prikaz/poruke grešaka

BLANK*¹

Na MD nisu snimljeni zapisi.*²

→ Reproducirajte MD sa snimljenim zapisima.

ERROR*¹

- Disk je zaprljan ili uložen naopako.*²
→ Očistite ga ili uložite pravilno.
- Disk ne možete reproducirati zbog nekog problema.
→ Uložite drugi disk.

FAILURE (svijetli dok ne pritisnete bilo koju tipku)

Neispravno su spojeni zvučnici/pojačala.

→ Pogledajte upute za spajanje zvučnika/pojačala za ovaj uređaj.

FAILURE (svijetli oko 1 sekunde)

Ukoliko je spojen XM tuner, pohranjivanje XM radijskog kanala u memoriju nije uspjelo.

→ Provjerite prijem kanala kojeg želite pohraniti te pokušajte ponovo.

LOAD

Izmjenjivač učitava disk.

→ Pričekajte dok ne završi.

L.SEEK +/-

Uključena je funkcija traženja lokalnih postaja tijekom automatskog ugađanja.

NO DATA

Svi pridijeljeni nazivi su obrisani ili nisu pohranjeni.

NO DISC

Disk nije uložen u CD/MD-izmjenjivač.

→ Uložite diskove u izmjenjivač.

NO ID3

MP3-zapis ne sadrži ID3 podatke.

NO INFO

ATRAC3/ATRAC3plus datoteka nema tekstualnih podataka.

NO MAG

Spremnik za diskove nije umetnut u CD-izmjenjivač.

→ Uložite spremnik u izmjenjivač.

NO MUSIC

Disk nema glazbenih datoteka.

→ Uložite glazbeni disk u uređaj ili u izmjenjivač koji podržava MP3.

NO NAME

U zapis nije upisan naziv zapisa/grupe/diska.

NOT READ

Uređaj nije učitao podatke s diska.

→ Uložite disk i odaberite ga na listi.

NOTREADY

Poklopac MD-izmjenjivača je otvoren ili MD-diskovi nisu dobro uloženi.

→ Zatvorite poklopac ili pravilno uložite MD-diskove.

OFFSET

Možda postoji interni kvar.

→ Provjerite spojeve. Ako poruka greške ostane prikazana, obratite se ovlaštenom Sonyjevom servisu.

READ

Uređaj učitava sve podatke zapisa i grupa s diska.

→ Pričekajte dok završi postupak učitavanja i reprodukcija će započeti automatski. Ovisno o strukturi diska, možda će trebati duže od minute.

RESET

CD-uređajem ili CD/MD-uređajem nije moguće upravljati zbog nekih problema.

→ Pritisnite tipku RESET (str. 4).

"LLLL" ili "RRRR"

Disk je došao do početka ili do kraja i nije moguće daljnje pretraživanje.

"_"

Oznaka se ne može prikazati kod ovog uređaja.

*1 *Ukoliko dođe do greške tijekom reprodukcije CD-a ili MD-a, broj CD ili MD-diska se ne pojavljuje na pokazivaču.*

*2 *Broj diska koji uzrokuje smetnje se prikazuje na pokazivaču.*

Ako Vam ovi postupci ne pomognu otkloniti problem, obratite se ovlaštenom Sonyjevom servisu.

Ako auto radio odnosite na popravak zbog CD-uređaja, molimo ponesite i disk koji ste koristili kad ste uočili problem.