

SONY®

D-NE920/NE920LS

Betjeningsvejledning

Atrac-cd Walkman
Bærbar
cd-afspiller



Atrac3plus



Sony  line <http://www.sony-europe.com>

Sony Corporation Printed in Sweden

© 2004 Sony Corporation



ADVARSEL

For at undgå fare for brand eller stød må enheden ikke udsættes for regn eller fugt.

Installer ikke enheden på et indelukket sted, f.eks. en bogreol eller et indbygget skab.

For at undgå brand må apparatets ventilationsåbninger ikke være tildækket af aviser, duge, gardiner el.lign. Anbring ikke tændte stearinlys på apparatet.

For at undgå fare for brand eller stød må der ikke anbringes væskefyldte genstande, f.eks. vaser, på enheden.

FORSIGTIG

Brug af optiske instrumenter sammen med dette produkt forøger faren for øjenskade.

I nogle lande kan der gælde regler for bortkastelse af det batteri, der bruges til at forsyne produktet med strøm. Henvend dig til de lokale myndigheder.

FORSIGTIG

- USYNLIG LASERSTRÅLING VED ÅBNING
- DU MÅ IKKE STIRRE DIREKTE PÅ STRÅLEN ELLER BETRAGTE DEN DIREKTE VHA. OPTISKE INSTRUMENTER
- CLASS 1M USYNLIG LASERSTRÅLING VED ÅBNING
- SE IKKE DIREKTE MED OPTISKE INSTRUMENTER

CE-mærkets gyldighed er begrænset til de lande, hvor det er gældende i henhold til lovgivningen, hovedsaglig i EØS-landene (Europæiske Økonomiske Samarbejdsområde).

Ejer-registrering

Modelnummeret står på bagsiden, og serienummeret står på indersiden af cd-afspillerens låg. Noter disse numre på nedenstående pladser. Henvi altid til disse numre, hvis du henvender dig til en Sony-forhandler angående dette produkt.

Model nr. _____

Serienr. _____

Til kunder i USA og Canada

GENBRUGELIGE NIKKELHYDRIDBATTERIER

Nikkel Metal Hydridbatterier kan genbruges.

Du kan hjælpe med at beskytte miljøet ved at returnere brugte genopladelige batterier til den nærmeste indsamlings- og genbrugsstation.



Du kan få flere oplysninger om genbrug af genopladelige batterier ved at ringe gratis på 1-800-822-8837 eller gå ind på <http://www.rbrc.org/>.

Forsigtig: Undgå at berøre beskadigede eller lækende Nikkel Metal Hydrid batterier.

Kunder, der har købt produktet i USA

Produktregistrering

Registrer dette produkt online på www.sony.com/walkmanreg
<<http://www.sony.com/walkmanreg>>

Korrekt registrering vil gøre det muligt for os at sende dig e-mails om softwareopdateringer, nye produkter og anden vigtig information. Tak.

Hvis du har nogen spørgsmål om dette produkt, kan du henvende dig til:

www.sony.com/walkmansupport

**Sony Network Portable Audio supporttelefon
1-(866)-456-7669**

**Sony Customer Information Services Center
12451 Gateway Blvd., Ft. Myers, FL 33913**

Dette udstyr er blevet testet, og det er konstateret, at det er i overensstemmelse med grænseværdierne for en digital enhed af Klasse B ifølge Del 15 i FCC-reglerne. Disse grænseværdier er udviklet med henblik på at yde brugeren rimelig beskyttelse mod skadelig interferens i forbindelse med installation i private hjem. Udstyret udvikler, bruger og kan udstråle radiofrekvensenergi, og kan, hvis det ikke installeres og bruges i overensstemmelse med vejledningen, forårsage skadelig interferens på radiotrafik. Der er dog ingen garanti for, at der ikke opstår interferens i en bestemt installation. Hvis dette udstyr forårsager skadelig interferens på radio- eller tv-modtagelse, hvilket kan afgøres ved at slukke og tænde for udstyret, opfordres brugeren til at forsøge at fjerne interferensen ved at tage en eller flere af følgende forholdsregler:

- Nyindstil eller flyt antennemodtageren.
- Forøg afstanden mellem udstyret og modtageren.
- Forbind udstyret til en stikkontakt på et andet kredsløb end det, modtageren er tilsluttet.
- Henvend dig til forhandleren eller en erfaren radio/tv-tekniker for hjælp.

Du advares om, at ændringer eller modifikationer af en hvilken som helst art, der ikke udtrykkeligt er godkendt i denne vejledning, kan gøre din godkendelse til at betjene dette udstyr ugyldig.

Indholdsfortegnelse

| | |
|---|---|
| Lav dine egne ATRAC-cd'er | 4 |
| Hvilke diske kan afspilles med denne cd-afspiller? | 5 |
| Forholdsregler | 7 |
| Om sikkerhed | 7 |
| Om cd-afspilleren | 7 |
| Om håndtering af cd'er | 7 |
| Om hovedtelefoner/øretelefoner | 7 |

Klargøring

| | |
|---|----|
| Kontrol af medfølgende tilbehør | 8 |
| Vejledning til dele og knapper | 9 |
| Klargøre en strømkilde (genopladeligt batteri) | 11 |
| Ved brug af et tørbatteri | 13 |
| Kontrollere, om der er mere strøm på batteriet | 14 |
| Når lysnetadapteren bruges | 15 |

Afspilning

| | |
|--|----|
| Afspille en cd | 16 |
| Grundlæggende afspilningshandling (Afspil, stop, søg) | 17 |
| Fastlåse knapperne (HOLD) | 18 |
| Søge efter dit foretrukne spor/fil | 18 |
| Søgning ved at gennemse grupper (Filvisning) | 18 |
| Søgning ved at gennemse en liste med grupper/filer (Listevisning) | 19 |
| Kontrollere cd-data på displayet | 20 |
| Ændre afspilningsindstillinger (PLAY MODE) | 22 |
| Afspilningsindstillinger (PLAY MODE) .. | 23 |
| Afspilning af grupper | 24 |
| Afspilning af foretrukne spor (Bogmærkeafspilning) | 24 |
| Afspilning af foretrukne afspilningslister (Afspilning af m3u-afspilningsliste) | 25 |
| Afspille spor i din foretrukne rækkefølge (PGM-afspilning) | 25 |
| Gentaget afspilning af spor (Gentaget afspilning) | 26 |

| | |
|--|----|
| Ændre lyd kvalitet | 26 |
| Valg af lyd kvaliteten | 26 |
| Tilpasse lyd kvalitet | 27 |
| SOUND-punkter | 28 |
| Ændring af valgfrie indstillinger | 29 |
| Indstilling af forskellige funktioner | 29 |
| OPTION-punkter | 30 |
| Tilslutning af andre enheder | 33 |

Yderligere oplysninger

| | |
|------------------------------|----|
| Fejlfinding | 34 |
| Vedligeholdelse | 38 |
| Specifikationer | 38 |
| Ekstra tilbehør | 39 |

| | |
|---------------------|----|
| Indeks | 40 |
|---------------------|----|

I denne vejledning beskrives brug af afspilleren. Se "Installations-/Brugsvejledning" vedrørende den medfølgende software SonicStage.

Meddelelse til brugere

Om den medfølgende software

Afhængigt af teksttypen og tegnene, vises tegnene på SonicStage muligvis ikke korrekt på denne enhed. Dette skyldes:

- Begrænsningerne for den tilsluttede afspiller.
- Afspilleren virker ikke normalt.

Instruktionerne i denne vejledning beskriver primært knapperne på fjernbetjeningen.

Afhængigt af det område, hvor du bruger afspilleren, kan indikationerne vist på fjernbetjeningen være lidt forskellige fra indikationerne vist i betjeningsvejledningen.

ATRAC3plus er et varemærke tilhørende Sony Corporation.

"WALKMAN" er et registreret varemærke tilhørende Sony Corporation omfattende hovedtelefonprodukter i stereo.  er et varemærke tilhørende Sony Corporation.

Lav dine egne ATRAC-cd'er

Ud over almindelige lyd-cd'er kan du også afspille en original cd, der kaldes "ATRAC-cd", som du opretter vha. den medfølgende software, SonicStage. Ved brug af SonicStage kan der optages ca. 30 lyd-cd'er* på en cd-r eller cd-rw.

Følgende er en kort oversigt over, hvordan du kan høre musik på en ATRAC-cd.

Installer SonicStage på computeren.

SonicStage er en software, der opretter originale cd'er ud fra musik, som er blevet kopieret fra lyd-cd'er på computeren. Det kan installeres fra den medfølgende cd-rom.



Lave en ATRAC-cd.

Når du har valgt dine foretrukne sange ud fra den musik, som er gemt på din computer, kan du optage dem på en cd-r/cd-rw vha. SonicStage.

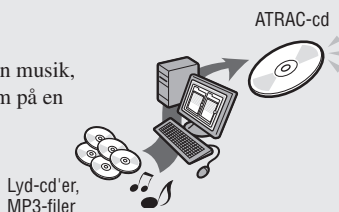

Lytte til sangene med denne cd-afspiller.

På den originale cd kan du medbringe mange sange, uanset hvor du går hen.



Læs den medfølgende "Installations-/Brugsvejledning" vedrørende installation af SonicStage og oprettelse af ATRAC-cd'er.

* Når den samlede afspilningstid for en cd (album) er ca. 60 minutter, og du optager med 48 kbps på en 700MB cd-r/cd-rw i ATRAC3plus-format.

Hvilke cd'er kan afspilles med denne cd-afspiller?



Lyd-cd'er:

Cd'er i CDDA-format

CD-DA (Compact Disc Digital Audio) er en optagestandard, der bruges til lyd-cd'er.



ATRAC-cd'er:

Cd-r/cd-rw med lyddata komprimeret i ATRAC3plus-format, som er blevet optaget med SonicStage*

ATRAC3plus (Adaptive Transform Acoustic Coding3plus) er en lydkomprimerings teknologi, der opfylder kravene om høj lyd kvalitet og gode komprimeringsforhold. ATRAC3plus gør det muligt at komprimere lydfilet til omkring 1/20 af deres originale størrelse ved 64 kbps.

Denne cd-afspiller kan afspille følgende bithastigheder og samplingfrekvenser:

| | Bithastigheder | Samplingfrekvenser |
|------------|-----------------|--------------------|
| ATRAC3 | 66/105/132 kbps | 44,1 kHz |
| ATRAC3plus | 48/64/256 kbps | 44,1 kHz |

Der kan vises op til 62 tegn på denne cd-afspiller.



MP3-cd'er:

Cd-r/cd-rw med lyddata komprimeret i MP3-format, som er blevet optaget vha. anden software end SonicStage*

Nedenfor vises de bithastigheder og samplingfrekvenser, som denne afspiller kan afspille. VBR-filer (Variable Bit Rate) kan også afspilles.

| | Bithastigheder | Samplingfrekvenser |
|-----------------|----------------|--------------------|
| MPEG-1 Layer3 | 32 - 320 kbps | 32/44,1/48 kHz |
| MPEG-2 Layer3 | 8 - 160 kbps | 16/22,05/23 kHz |
| MPEG-2.5 Layer3 | 8 - 160 kbps | 8/11,025/12 kHz |

Denne afspiller opfylder ID3-tag-format version 1.0/1.1/2.2/3/2.4. ID3-tag er et format til tilføjelse af visse oplysninger (spornavn, albumnavn, kunstnernavn etc.) på MP3-filer. På denne cd-afspiller kan der vises op til 64 tegn ID3-tag-oplysninger.



CD-Extra og Mix-Mode-cd'er:

Cd-r/cd-rw hvor data i CD-DA format og cd-rom-format optages sammen.*

Hvis du ikke kan afspille din cd, skal du ændre "CD-EXTRA"-indstillingen i OPTION-menuen (☞ side 32). Så kan du afspille cd'en.

En ATRAC-cd med lyddata komprimeret i MP3-format, som er blevet indspillet med anden software end SonicStage, kan også afspilles.

Med SonicStage kan der ikke oprettes cd'er med blandede lyd-formatdata.

* Der kan kun afspilles cd'er i ISO 9660 Level 1/2 og formattypen Joliet.

Fortsættes ➞

Musik-cd'er med teknologi til copyright-beskyttelse

Dette produkt er udformet til afspilning af diske, der opfylder Compact Disc (cd)-standarden. I den senere tid er diverse musikdiske kodet med teknologi til beskyttelse af ophavsret blevet markedsført af nogle pladeselskaber. Vær opmærksom på, at der blandt disse diske er nogle, som ikke opfylder cd-standarden, og som ikke kan afspilles med dette produkt.

Forskel i filstruktur for ATRAC cd'er og MP3-cd'er

ATRAC-cd'er og MP3-cd'er består af "filer" og "grupper". En "fil" svarer til et "spor" på en lyd-cd. En "gruppe" er en samling af filer, og svarer til et "album".

For MP3-cd'er opfatter denne cd-afspiller en MP3-mappe som en "gruppe", så ATRAC-cd'er og MP3-cd'er kan betjenes på samme måde.

Antal brugbare grupper og filer

- Maksimale antal grupper: 256
- Maksimale antal filer: 999

Afspilningsrækkefølge for ATRAC-cd'er og MP3-cd'er

For ATRAC-cd'er afspilles filerne i den rækkefølge, som er valgt i SonicStage. For MP3-cd'er kan afspilningsrækkefølgen variere afhængigt af metoden, som bruges til at optage MP3-filer på disken. En "afspilningsliste" med en afspilningsrækkefølge for MP3-filer kan også afspilles. I det følgende eksempel afspilles filerne i rækkefølgen

① til ⑦.

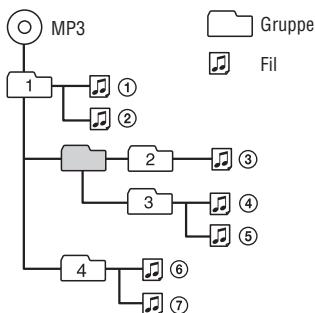

(Maksimale antal biblioteksniveauer: 8)

Bemærkninger

- Hvis der er optaget ATRAC3plus-filer og MP3-filer på den samme cd, afspiller denne afspiller ATRAC3plus-filerne først.
- Afspilningsevnen for denne cd-afspiller kan variere afhængigt af diskens kvalitet og optageudstyrets tilstand.
- A til Z, a til z, 0 til 9, og _ (understregning) er godkendte tegn.
- Gem ikke filer i andre formater, og opret ikke overflødige mapper på en disk med ATRAC3plus/MP3-filer.

Om ATRAC-cd'er

- Cd-r'er/cd-rw'er, der er optaget i ATRAC3plus-format, kan ikke afspilles på en computer.

Om MP3-cd'er

- Sørg for at tilføje filtypenavnet "mp3" til filnavnet. Men hvis du tilføjer filtypenavnet "mp3" til en anden fil end en MP3-fil, vil afspilleren ikke kunne genkende filen korrekt.
- Ved komprimering af en kilde i en MP3-fil anbefales det at indstille komprimeringsparametrene til "44.1 kHz", "128 kbps" og "Constant Bit Rate."
- For at optage op til den maksimale kapacitet skal skrivesoftwaren indstilles på "Pause i skrivning".
- For at optage op til den maksimale kapacitet på en gang på medier, hvorpå der ikke er optaget noget, skal skrivesoftwaren indstilles på "Disk på en gang".

Forholdsregler

Om sikkerhed

- Skulle der falde faste genstande eller væsker ind i cd-afspilleren, skal strømmen til den afbrydes, og den skal derefter ses efter af kvalificeret servicepersonale, før den betjenes igen.
- Stik ikke fremmedlegemer ind i DC IN 3 V-jackstikket (ekstern strømindsang).

Om cd-afspilleren

- Hold cd-afspillerens linse ren, og berør den ikke. Hvis du gør dette, kan linsen blive beskadiget, og cd-afspilleren vil ikke fungere korrekt.
- Placer ikke tunge genstande oven på cd-afspilleren. Cd-afspilleren og cd'en kan blive beskadiget.
- Efterlad ikke cd-afspilleren på et sted i nærheden af varmekilder eller på et sted med direkte sollys, meget støv eller sand, fugt, regn, mekanisk chok, ujævne overflader eller i en bil med lukkede vinduer.
- Hvis cd-afspilleren forårsager forstyrrelser af radio- eller tv-modtagelse, skal cd-afspilleren slukkes eller flyttes væk fra radioen eller fjernsynet.
- Cd'er med en usædvanlig form (f.eks. hjerte, firkant, stjerne) kan ikke afspilles på denne cd-afspiller. Forsøger du alligevel at gøre dette, kan det beskadige cd-afspilleren. Brug ikke cd'er af denne type.

Om håndtering af cd'er

- En cd holdes ren ved at holde den i kanterne. Berør ikke overfladen.
- Klæb ikke papir eller tape på cd'en.
- Udsæt ikke cd'en for direkte sollys eller varmekilder som f.eks. varmluftledninger. Efterlad ikke cd'en i en bil, som er parkeret i direkte sollys.

Om hovedtelefoner/ øretelefoner

Kørselssikkerhed

Brug ikke hovedtelefoner/øretelefoner, når du kører og cykler, eller når du styrer et motorkøretøj/fartøj. Det kan forårsage en trafikulykke, og det er ulovligt mange steder. Det kan også være farligt at afspille ved høj lydstyrke, når du spadserer, især ved fodgængerovergange. Udvis stor forsigtighed, eller undgå helt at bruge hovedtelefonerne/øretelefonerne, i situationer hvor der kan opstå fare.

Undgå beskadigelse af hørelsen

Skrue ikke for højt op for lydstyrken, når du bruger hovedtelefonerne/øretelefonerne. Hørespecialister fraråder at afspille ved vedvarende høj lydstyrke i længere tid ad gangen. Hvis du får ringen for ørerne, skal du skrue ned for lydstyrken, eller helt undgå at bruge hovedtelefonerne/øretelefonerne.

Vis hensyn over for andre

Hold lydstyrken på et moderat niveau, så du stadig kan høre, hvad der sker rundt om dig, og vise hensyn over for andre mennesker.

Kontrol af medfølgende tilbehør

- Lysnetadapter (AC-ES3010K2)
- Opladestativ

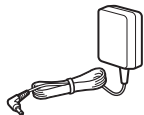

- Eksternt batteri hylster med dæksel
- Genopladeligt batteri

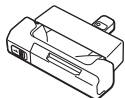

- Bæreetui til batteri
- Bærepose

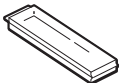

- Øretelefoner
- Fjernbetjening (Fjernbetjening)
(Kun til denne cd-afspiller)



- Cd-rom (SonicStage)
Afspil ikke denne cd-rom på en lyd-cd-afspiller, herunder denne afspiller.



- Betjeningsvejledning (denne bog)
- Installations-/Brugsvejledningen
- Lysnetstikadapter (Medfølger turistmodel)

Bemærk

Brug kun den medfølgende fjernbetjening. Du kan ikke betjene denne afspiller med andre fjernbetjeninger.

Sådan tilsluttes øretelefonerne/ hovedtelefonerne til fjernbetjeningen

Tilslut stikket på øretelefonerne/ hovedtelefonerne til fjernbetjeningen, så det sidder korrekt.

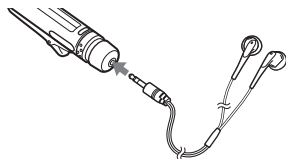

Sådan bruges klemmen på fjernbetjeningen

Klemmens retning kan ændres. Vend klemmen som vist nedenfor. Du kan også omvende retningen for spornavn osv. (☞ side 29, 31).

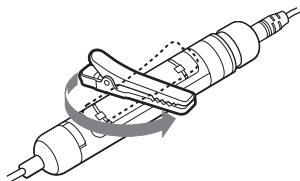

Til kunder i USA

Lysnetadapteren, som følger med denne enhed, er ikke beregnet til servicering. Hvis lysnetadapteren holder op med at virke efter hensigten under garantiperioden, skal adapteren returneres til det nærmeste Sony-servicecenter eller autoriserede Sony-værksted for at blive udskiftet. Hvis problemet opstår efter garantiperiodens udløb, skal adapteren bortskaffes.

Vejledning til dele og knapper

Cd-afspiller

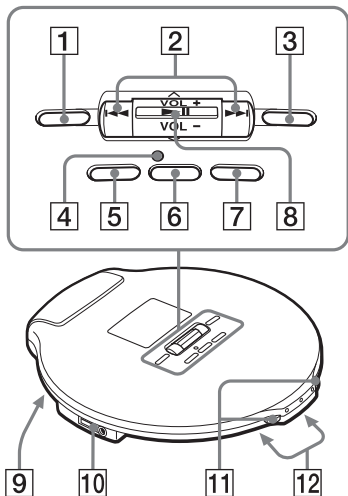

Fjernbetjening

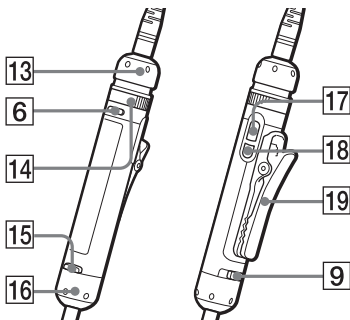

- 1 (gruppe) - -knop (☞ side 17-19)
- 2 -knapper (☞ side 17, 22, 26, 27)
- 3 (gruppe) + -knop (☞ side 17, 18)
- 4 OPR (Betjening) -lampe (☞ side 11, 12, 16, 18)
- 5 DSPL (Display)/MENU-knap (☞ side 21, 22, 24, 26)
- 6 SEARCH-knap (☞ side 18, 19)
- 7 (stop)/CHG-knap (☞ side 12, 17, 25, 27, 28, 30)
- 8 Trykknop
VOL (lydstyrke) +/- (☞ side 16)
Λ/V (☞ side 18, 19, 22, 24-27)
▶|| (afspil/pause) (☞ side 16-19, 22, 24-27)
- 9 HOLD-kontakt (på cd-afspillerens bagside) (☞ side 18)
- 10 (hovedtelefoner)/LINE OUT (OPTICAL) -stik (☞ side 16, 33)
- 11 OPEN-kontakt (☞ side 11, 16)
- 12 Tilslutningsklemmer til opladestativet/det eksterne batterihylster (☞ side 11, 14, 15)
- 13 Betjeningsknap (☞ side 17, 19, 24-27, 29)
- 14 VOL (lydstyrke) +/- -knop (☞ side 16, 19, 24)
- 15 Funktionsknap (☞ side 20, 22, 25-27)
- 16 Funktionsdrejeknap (☞ side 20, 22, 25-27)
- 17 ▶|| (afspil/pause)* -knap (☞ side 16, 17, 19, 22, 24-27)
- 18 (stop) -knap (☞ side 17, 25, 28, 30)
- 19 Klemme (☞ side 8)

* Denne knap har en berøringsspræk.

Fortsættes

Display på cd-afspiller

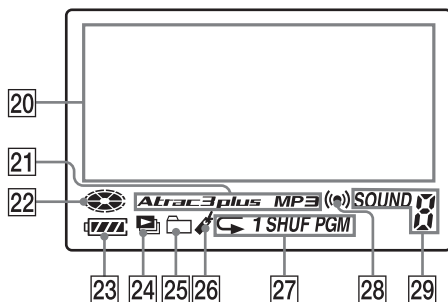

Fjernbetjeningsdisplay

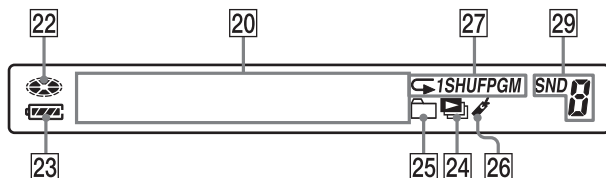

- 20 Tegndatadisplay (☞ side 20, 21)
- 21 Atrac3plus-/MP3-indikator (☞ side 5)
- 22 Disk-indikator (☞ side 16)
- 23 Batteri-indikator (☞ side 11, 14)
- 24 Afspilningsliste-indikator (☞ side 23, 25)
- 25 Gruppe-indikator (☞ side 23, 24)
- 26 Bogmærke-indikator (☞ side 23, 24)
- 27 Indikator for afspilningsindstilling (☞ side 23, 25)
- 28 Timer-indikator (☞ side 31)
- 29 Lyd-indikator (☞ side 27)

Klargøre en strømkilde (Genopladeligt batteri)

Oplad det genopladelige batteri, inden du bruger det første gang, eller når det er afladet. For at opretholde den originale batterikapacitet i længere tid bør batteriet kun oplades, når det er helt afladet ("Lo Batt" vises på displayet).

Da det medfølgende opladestativ kun er til denne afspiller, kan du ikke oplade nogen anden model med dette stativ.

1 Tryk på OPEN-kontakten fra begge sider for at åbne låget på afspilleren.

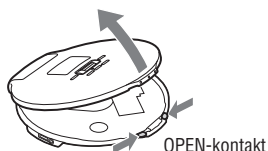

2 Åbn låget til batterirummet inde i afspilleren.

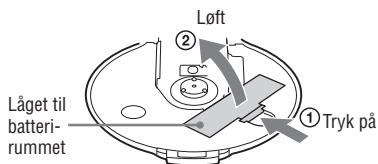

3 Isæt det genopladelige NH-14WM-batteri (medfølger), så + passer med tegningen i batterirummet, og luk låget, så det klikker på plads.

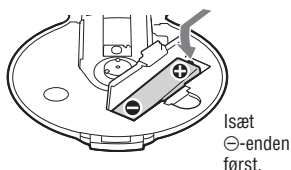

4 Tilslut lysnetadapteren til det medfølgende opladestativ. Sæt derefter afspilleren i opladestativet.

OPR-lampen på cd-afspilleren blinker, og lyser derefter. På cd-afspillerens display blinker "Charging", og indikatorsektionerne på  (batteri) lyser efterfølgende, når opladningen skrider frem.

Når fjernbetjeningen er tilsluttet, blinker "Charging", og indikatorsektionerne på  (batteri) lyser efterfølgende på fjernbetjeningsdisplayet.

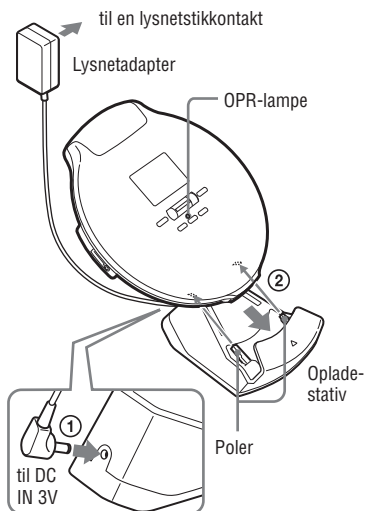

Når batteriet er helt opladet, slukkes OPR-lampen, og "Charging" forsvinder.

Fort sættes ➔

Bemærkninger

- Oplad ikke andre genopladelige batterier end et NH-14WM (medfølger) med dette opladestativ.
- Hvis du trykker på ►|| på trykknappen ved opladningen, standser opladningen, og cd'en afspilles.
- Hvis du sætter afspilleren i opladestativet ved afspilning, standser afspilning, og opladning begynder.
- Ved opladningen bliver cd-afspilleren og det genopladelige batteri varmt. Dette udgør ingen fare.
- Sæt afspilleren godt fast i opladestativet. Sørg for at OPR-lampen på afspilleren lyser. Hvis afspilleren ikke sættes korrekt i opladestativet, afbrydes opladning eller afspilning.
- Placer ikke mønter eller andre metalgenstande på opladestativet. Hvis polen på opladestativet ved et uheld får kontakt med en metalgenstand, kan den forårsage kortslutning og varmeudvikling.
- Tag det genopladelige batteri ud, når afspilleren ikke bruges i længere tid.
- Polerne på opladestativet er af forskellig længde. Det er dog ikke et problem.

Sådan oplades det genopladelige batteri uden at bruge det medfølgende opladestativ

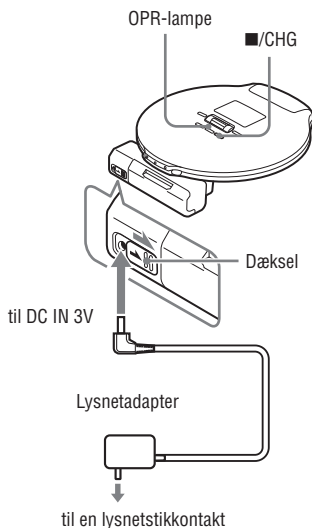

- 1 Udfør trin 1 og 2 i "Ved brug af et tørbatteri" (☞ side 13) for at sætte det eksterne batterihylster på afspilleren.
- 2 Mens dækslet på det eksterne batterihylster holdes og skydes i retning af ►, skal du tilslutte lysnetadapteren.
- 3 Tryk på ■/CHG. Opladning begynder.

Sådan udtages det genopladelige batteri

Skub til ⊖ -enden af det genopladelige batteri.

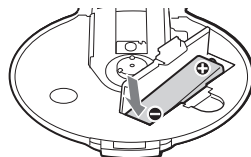

Bemærkning om det genopladelige batteris levetid, og hvornår det skal udskiftes

Hvis batteriet er nyt eller ikke har været brugt i lang tid, kan det ikke altid oplades helt.

I så fald skal det oplades, indtil OPR-lampen slukkes, og derefter bruge afspilleren, indtil batteriet er helt afladet ("Lo Batt" vises på displayet). Gentag denne procedure flere gange.

Hvis batterilevetiden stadig er kortere end ca. halvdelen af en normal opladning efter at have prøvet denne procedure, skal batteriet udskiftes med et nyt genopladeligt batteri.

Bemærkning om at bære det genopladelige batteri

Brug det medfølgende batterietui for at beskytte mod uventet varme. Hvis det genopladelige batteri og metalgenstandene kommer i kontakt med hinanden, kan der dannes varme eller opstå brand som følge af kortslutning.

Ved brug af et tørbatteri

Du kan øge strømmængden ved at bruge et tørbatteri, sammen med et genopladeligt batteri, ved at påsætte det eksterne batterihylster.

Batteriet i afspilleren og batteriet i det eksterne batterihylster aflades samtidig. Når du bruger det genopladelige batteri og tørbatteriet sammen for at øge strømmængden, skal du bruge et fuldt opladet genopladeligt batteri og et nyt tørbatteri.

1 Tag dækslet af.

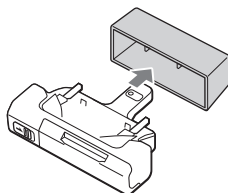

2 Isæt et alkalisk LR6-batteri (størrelse AA) (medfølger ikke), så + passer med tegningen i batterihylstret, og luk låget på batterihylstret.



Fortsættes ➞

3 Sæt batterihylstret godt fast på cd-afspilleren, og stram skruen i retning af LOCK.

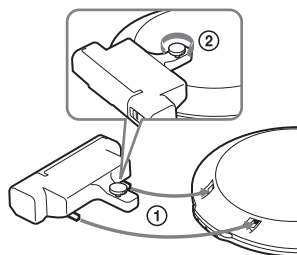

Bemærk

Hvis dækslet på det eksterne batterihylster skydes i retning af  ved afspilning, kan afspilningen standse.

Kontrollere, om der er mere strøm på batteriet

Den resterende mængde strøm på batteriet angives på displayet som vist nedenfor. I takt med at den sorte indikatorsektion mindskes, reduceres den resterende strømmængde yderligere.

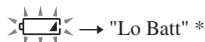
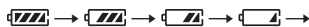

* Bipløde.

Når batteriet er brugt op, skal det genopladelige batteri oplades, eller tørbatteriet skal udskiftes med et nyt.

Bemærkninger

- På displayet vises den omtrentlige resterende strømmængde. For eksempel angiver en sektion ikke altid en fjerdedel af batteristrømmen.
- Afhængigt af driftsbetingelserne kan displayet blive større eller mindre i forhold til den faktiske resterende strømmængde.

Batterilevetid ¹⁾

Ved brug af et genopladeligt NH-14WM-batteri (opladet i ca. 5 timer ²⁾)

| | G-PROTECTION | |
|------------------------|--------------|-----|
| | "1" | "2" |
| Lyd-cd | 18 | 17 |
| ATRAC-cd ³⁾ | 40 | 40 |
| MP3-cd ⁴⁾ | 22 | 22 |

Ved brug af det eksterne batterihylster (et alkalisk batteri ⁵⁾)

| | G-PROTECTION | |
|------------------------|--------------|-----|
| | "1" | "2" |
| Lyd-cd | 30 | 27 |
| ATRAC-cd ³⁾ | 60 | 60 |
| MP3-cd ⁴⁾ | 33 | 33 |

Ved brug af et genopladeligt NH-14WM-batteri og det eksterne batterihylster (et alkalisk batteri ⁵⁾)

| | G-PROTECTION | |
|------------------------|--------------|-----|
| | "1" | "2" |
| Lyd-cd | 48 | 44 |
| ATRAC-cd ³⁾ | 100 | 100 |
| MP3-cd ⁴⁾ | 55 | 55 |

1) Målt værdi ifølge JEITA-standarden (Japan Electronics and Information Technology Industries Association)

Afspilningstiden vises i omtrentlige timer, når du bruger afspilleren på en flad og stabil overflade, og "POWER SAVE" er indstillet på "2" (☞ side 31). Denne værdi varierer afhængigt af, hvordan afspilleren bruges.

2) Opladningstiden varierer afhængigt af, hvordan det genopladelige batteri bruges.

3) Optaget ved 48 kbps

4) Optaget ved 128 kbps

5) Når du bruger et Sony LR6 (SG) alkalisk tørbatteri (fremstillet i Japan)

Bemærkninger om genopladelige batterier og tørbatterier

- Tørbatterier må ikke oplades.
- Kast ikke batterier ind i ild.
- Bær ikke batterier i en lomme m.m., hvor der også er mønter eller andre metalgenstande. Batteriet kan udvikle varme, hvis plus- og minuspolerne utilsigtet kommer i kontakt med en metalgenstand.
- Bland ikke genopladelige batterier med tørbatterier.
- Bland ikke nye batterier med gamle batterier.
- Brug ikke forskellige batterityper sammen.
- Når batterierne ikke skal bruges i længere tid, skal de tages ud af apparatet.
- Hvis der opstår batterilækage, skal eventuelle aflejringer i batterirummet tørres af og nye batterier isættes. Skulle du få batteriaflejringer på huden, skal du vaske dem grundigt af.

Når lysnetadapteren bruges

Du kan bruge afspilleren uden batterier, når den får strøm fra lysnetadapteren.

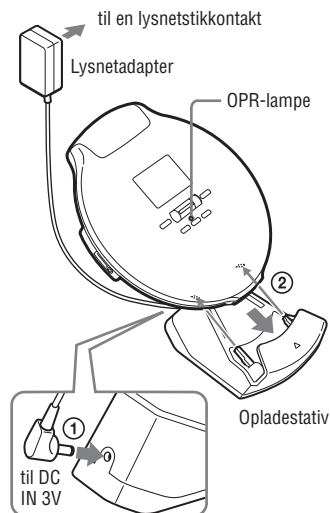

1 Tilslut lysnetadapteren til opladestativet.

2 Sæt afspilleren i opladestativet.

Kontroller, at OPR-lampen på afspilleren begynder at lyse.

Bemærkninger om lysnetadapteren

- Afbryd alle strømkilder, når afspilleren ikke skal bruges i længere tid.
- Brug kun den medfølgende lysnetadapter. Hvis der ikke fulgte en adapter med cd-afspilleren, skal du bruge en AC-E30HG-lysnetadapter (fås ikke i Australien). Hvis du bruger andre lysnetadaptere, kan dette medføre funktionsfejl.

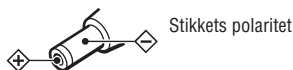

- Berør ikke lysnetadapteren med våde hænder.
- Tilslut lysnetadapteren til en let tilgængelig lysnetstikkontakt. Hvis du bemærker noget unormalt ved lysnetadapteren, skal du straks afbryde den fra lysnetstikkontakten.

Afspille en cd

1 Tryk på OPEN-kontakten fra begge sider for at åbne låget på afspilleren.

Tilslut hovedtelefonerne/øretelefonerne til fjernbetjeningen på forhånd.

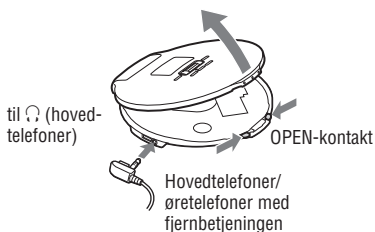

2 Placer cd'en i afspilleren, og luk låget.

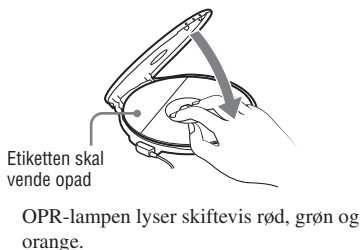

3 Tryk på ►|| på fjernbetjeningen.

 (disk) bevæger sig, og afspilleren begynder at afspille.
OPR-lampens farve skifter alt efter hvilket musikkildeformat (Ⓛ side 5), der afspilles. Rød: CD-DA format, Grøn: ATRAC3plus-format og Orange: MP3-format.

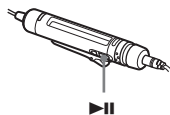

4 Juster lydstyrken ved at dreje VOL +/--knappen på fjernbetjeningen.



Om cd-afspilleren

Efter at have anbragt cd'en i skuffen i trin 2, skal du trykke på ►|| på trykknappen og indstille lydstyrken ved at skubbe trykknappen mod VOL +/-.

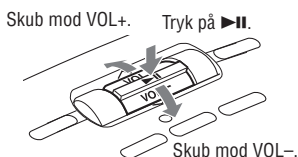

Fjerne cd'en

Udtag cd'en, mens du trykker på omdrejningstappen midt i afspilleren.

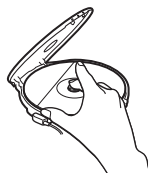

Grundlæggende afspilningshandlinger (Afspil, stop, søg)

Cd-afspiller

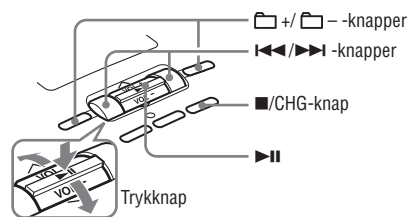

Fjernbetjening

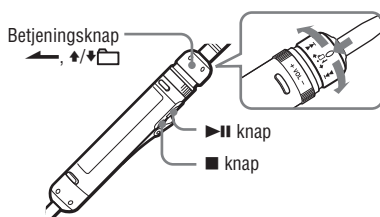

| For at | Betjening på fjernbetjeningen (betjeningen på afspilleren er angivet i parentes) | |
|-----------------|---|---|
| Afspille | Afspille fra det første spor | Fra stop skal du trykke på ►►, indtil afspilningen begynder. (Fra stop skal du trykke på ►► på trykknappen, indtil afspilningen begynder.) |
| Standse | Holde pause/ Genoptage afspilning efter pause | Tryk på ►►. (Tryk på ►► på trykknappen). |
| | Standse afspilning | Tryk på ■ (stop). (Tryk på ■/CHG.) |
| Søge | Finde begyndelsen af det aktuelle spor ¹⁾ | Drej betjeningsknappen en gang mod ◀◀◀. (Tryk en gang på ◀◀◀.) |
| | Finde begyndelsen af foregående spor ¹⁾ | Drej betjeningsknappen gentagne gange mod ◀◀◀. (Tryk gentagne gange på ◀◀◀.) |
| | Finde begyndelsen af det næste spor ¹⁾ | Drej betjeningsknappen en gang mod ▶▶▶. (Tryk en gang på ▶▶▶.) |
| | Finde begyndelsen af efterfølgende spor ¹⁾ | Drej betjeningsknappen gentagne gange mod ▶▶▶. (Tryk gentagne gange på ▶▶▶.) |
| | Gå hurtigt tilbage ^{1) 3)} | Drej betjeningsknappen mod ◀◀◀, og hold den. (Tryk på og hold ◀◀◀.) |
| | Gå hurtigt fremad ^{1) 3)} | Drej betjeningsknappen mod ▶▶▶, og hold den. (Tryk på og hold ▶▶▶.) |
| | Springe til efterfølgende grupper ²⁾ | Drej betjeningsknappen gentagne gange mod ◀◻, mens du holder knappen trykket ned i retning af ◀◻. (Tryk gentagne gange på ◻ (gruppe) +.) |
| | Springe til foregående grupper ²⁾ | Drej betjeningsknappen gentagne gange mod ▶◻, mens du holder knappen trykket ned i retning af ▶◻. (Tryk gentagne gange på ◻ (gruppe) -.) |

1) Du kan både foretage betjening ved afspilning og pause.

2) Du kan foretage betjening ved afspilning af andre cd'er end lyd-cd'er.

3) Du kan ikke foretage betjening, når du bruger en MP3-fil, som er optaget på en cd-r/cd-rw i Packet Write-format.

Fortsættes ➞

Fastlåse knapperne (HOLD)

Du kan forhindre, at der ved et uheld bliver trykket på en knap, ved at låse knapperne. OPR-lampen blinker, hvis du trykker på en knap, når HOLD-funktionen på afspilleren er aktiveret.

1 Skyd HOLD-kontakten på fjernbetjeningen eller på afspilleren (på bagsiden) i pilens retning.

Du kan bruge HOLD-funktionen til fjernbetjeningen og afspilleren særskilt. Selvom HOLD-funktionen på afspilleren eksempelvis er aktiveret, kan du betjene afspilleren ved at bruge fjernbetjeningen, med mindre du også indstiller HOLD-funktionen på fjernbetjeningen til ON.

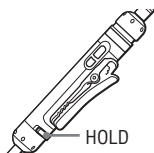

Låse knapperne op

Skyd HOLD-kontakten i modsat retning af pilen.

Bemærk

Selv om HOLD-funktionen er aktiveret, bliver "HOLD" ikke vist på fjernbetjeningens display.

Søgning efter foretrukne spor/files

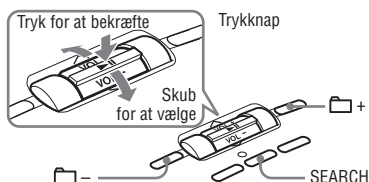

Søgning ved at gennemse grupper (Filvisning)

På en cd som f.eks. en ATRAC-cd eller en MP3-cd med flere optagede filer kan du søge efter en fil ved at kontrollere navne på grupper (undtagen på en lyd-cd) eller filer omkring den fil, der afspilles. Søgefunktionen filvisning gælder kun for cd-afspilleren.

1 Tryk gentagne gange på SEARCH på cd-afspilleren.

Navnet på grupperne og filerne omkring den aktuelle fil vises på displayet.

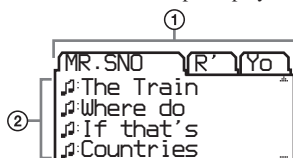

- ① Gruppenavne
- ② Filnavne

2 Tryk på + eller - for at vælge en gruppe.

3 Skub trykknappen mod \wedge/\vee for at vælge en fil.

4 Tryk på på trykknappen.

Den valgte fil afspilles.

Sådan annulleres søgning

Tryk på på fjernbetjeningen (/CHG på cd-afspilleren).

Søgning ved at gennemse en liste med grupper/filer (Listevisning)

Du kan søge efter et spor/en fil ved at kontrollere formattypen for musikilden og navnene på grupper og filer. Søgefunktionen listevisning gælder for både fjernbetjeningen og cd-afspilleren.

1 Tryk gentagne gange på SEARCH på cd-afspilleren.

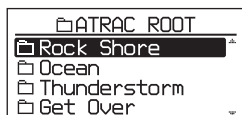

Hvis du afspiller en cd, hvor der er optaget blandede lyddata: Skærbilledet til valg af formattype, f.eks. "ATRAC" og "MP3" vises først. Tryk på ►► på trykknappen.

2 Skub trykknappen mod ^/v for at vælge en gruppe, og tryk på ►►.

3 Skub trykknappen mod ^/v for at vælge en fil.

4 Tryk på ►► på trykknappen.

Afspilning af den valgte fil begynder.

På fjernbetjeningen

1 Tryk på SEARCH.

2 Drej VOL +/- -kontrolknappen for at vælge en gruppe, og tryk derefter på ►►.

Hvis du vælger en gruppe på en MP3-cd el.lign. ved at søge gennem alle mapper, skal du dreje betjeningsknappen mod ◀◀◀ eller ▶▶▶.

3 Drej VOL +/- -kontrolknappen for at vælge en gruppe, og tryk derefter på ►►.

Afspilning af den valgte fil begynder.

Sådan vendes tilbage til den foregående skærm

På fjernbetjeningen skal du dreje betjeningsknappen mod ◀◀◀, eller dreje betjeningsknappen mod ▼□, mens du holder knappen trykket ned i retning af ◀.

(På cd-afspilleren skal du trykke på ◀◀◀ eller □-.)

Sådan annulleres søgning

Tryk på ■ på fjernbetjeningen (■/CHG på cd-afspilleren).

Fortsættes ➞

Kontrollere cd-data på displayet

Du kan kontrollere cd-data på displayet på både afspilleren og fjernbetjeningen.

Afhængigt af, hvilket land du købte cd-afspilleren i, er standardsproget måske ikke "ENGLISH". Skift om nødvendigt LANGUAGE-indstilling (☞ side 30).

Når du afspiller en MP3-cd med filer med et ID3-tag, vises ID3-tag-data. (Når der ikke er nogen ID3-tag-data, vises filnavn eller gruppenavn.) (☞ side 5)

Bemærkninger

- Tegnene A-Z, a-z, 0-9, og _ kan vises på denne afspiller.
- Inden afspilningen af en fil læser afspilleren alle data om filer og grupper (eller mapper) på cd'en. "Reading" vises. Denne aflæsning kan tage noget tid afhængigt af cd'ens indhold.
- Hvis filen ikke tilhører en gruppe, vises "MP3 ROOT" på displayet.

Sådan kontrolleres dataene på fjernbetjeningsdisplayet

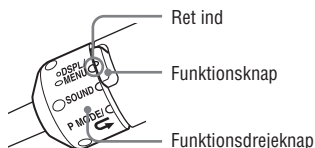

Drej funktionsdrejknappen på fjernbetjeningen for at vælge DSPL/MENU, og tryk gentagne gange på funktionsknappen.

Lyd-cd

→ Spornummer, forløbet afspilningstid (Spornavn, kunstnernavn)¹⁾

001 01:02

Samlet antal filer på cd'en, samlet resterende tid for cd'en (Albumnavn)¹⁾

012 -63:42

Animationsskærm



ATRAC-cd/MP3-cd

→ Filnummer, filnavn, kunstnernavn, forløbet afspilningstid

001 In Your H

Filnummer, albumnavn, CODEC-data²⁾, resterende tid for den aktuelle fil

001 Green Tre

Animationsskærm



Sådan kontrolleres oplysningerne på cd-afspillerens display

Tryk gentagne gange på DSPL/MENU på afspilleren.

Lyd-cd

Spornummer, forløbet afspilningstid (Albumnavn, kunstnernavn, spornavn)¹⁾



Samlet antal spor på cd'en, samlet afspilningstid cd-tidspunkt, resterende antal spor³⁾, resterende tid på cd'en³⁾

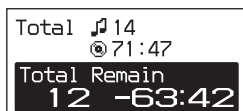

Filvisningsskærm

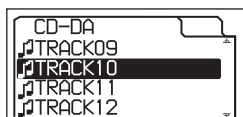

ATRAC-cd/MP3-cd

Gruppenavn⁴⁾, kunstnernavn⁴⁾, filnavn, filnummer, forløbet afspilningstid



CODEC-data²⁾, samlet antal filer, samlet antal grupper, filnummer, resterende tid ved den aktuelle fil



Filvisningsskærm

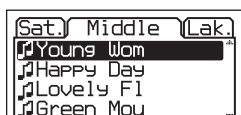

- 1) Når du afspiller en lyd-cd med tekstdata, f.eks. cd-tekst, vises data i parentes.
- 2) Bithastighed og samplingsfrekvenser vises. Mens en MP3-fil lavet med VBR (variabel bithastighed) afspilles, vises "VBR" på displayet i stedet for en bithastighed. I nogle tilfælde vises "VBR" halvvejs gennem afspilning, ikke fra begyndelsen.
- 3) Disse oplysninger vises kun ved normal afspilning.
- 4) Ved afspilning vises "kunstnernavn" ikke, hvis disken ikke har ID3-tag-oplysninger. Hvis listen med gruppe-/filnavne vises på displayet, vises "kunstnernavn" og "gruppenavn" ikke.

Ændre afspilningsindstillinger (PLAY MODE)

Du kan bruge forskellige afspilningsindstillinger, som f.eks. at vælge sange, som du vil lytte til, og afspilning af sange i en foretrukken rækkefølge.

For nærmere oplysninger om afspilningsindstillinger, se side 23.

Du kan også afspille sange gentagne gange ud fra de afspilningsindstillinger, som du vælger (gentaget afspilning, side 26).

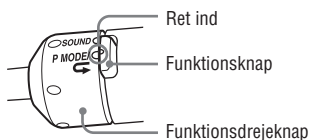

- 1 Ved afspilning skal du dreje funktionsdrejknappen på fjernbetjeningen for at vælge P MODE og trykke på funktionsknappen gentagne gange for at vælge en afspilningsindstilling.

Den valgte afspilningsindstilling lyser eller blinker.

Hvis afspilningsindstillingen blinker, skal du trykke på ►||.

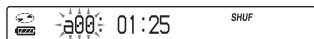

Om cd-afspilleren

- 1 Tryk på DSPL/MENU, indtil menukærmen vises.

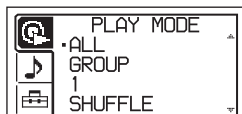

: PLAYMODE
 : SOUND
 : OPTION

- 2 Drej trykknappen mod ^/V for at vælge "PLAY MODE".

- 3 Efter at have trykket på ►||, skal du dreje trykknappen mod ^/V for at vælge afspilningsindstillingen. Standardindstillingen er "ALL" (normal afspilning).

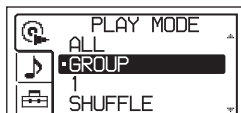



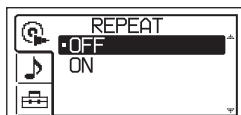







- 4 Tryk på ►|| på trykknappen.
- 5 Når "REPEAT" vises, skal du vælge "ON" eller "OFF" og trykke ►|| på trykknappen.



Sådan vender du tilbage til normal afspilning

På fjernbetjeningen skal du dreje funktionsdrejknappen for at vælge P MODE og trykke gentagne gange på funktionsknappen, indtil afspilningsindstillingen forsvinder. (På cd-afspilleren skal du vælge "ALL" i PLAY MODE-menuen.)

Afspilningsindstillinger (PLAY MODE)

| Display på fjernbetjeningen/ på cd-afspilleren | Forklaring |
|--|---|
| Intet display/ALL | Alle spor på cd'en afspilles i en sporrækkefølge. For ATRAC-/MP3-cd'en er en afspilningsrækkefølge forskellig, afhængigt af indstillingen for "PLAY ORDER" i OPTION-menuen. |
|  GROUP | Alle filer i den valgte gruppe eller alle grupper afspilles (kun ATRAC-cd/MP3-cd) ( side 24). |
| 1 | Det aktuelle spor afspilles en gang. |
| SHUF/SHUFFLE | Alle spor på cd'en afspilles en gang i tilfældig rækkefølge. |
|  SHUF/GROUP SHUFFLE | Alle filer i den valgte gruppe afspilles en gang i vilkårlig rækkefølge (kun ATRAC-cd/MP3-cd) ( side 24). |
|  /BOOKMARK | Spor, hvor der er tilføjet bogmærker, afspilles. Afspilning af spor med bogmærker begynder i rækkefølge efter spornummer, ikke i den rækkefølge, bogmærkerne blev tilføjet ( side 24). |
|  /PLAYLIST | Spor i den valgte m3u-afspilningsliste* afspilles (kun MP3-cd) ( side 25). |
| a00/AUTO RANKING | De spor på cd'en, som du hyppigst har afspillet, afspilles fra nr. 10 til nr. 1. |
| a00 SHUF/RANKING SHUF | Op til 32 spor, som afspilleren automatisk har registreret som de hyppigst afspillede, afspilles i tilfældig rækkefølge. |
| PGM/PROGRAM | Op til 64 spor afspilles i din foretrukne rækkefølge ( side 25). |
| INTRO | De første ca. 10 sekunder af alle spor, der følger efter det aktuelle spor, afspilles en gang. Hvis du drejer funktionsdrejknappen for at vælge P MODE/  , og trykker på funktionsknappen ved INTRO-afspilning, kan du lytte til det aktuelle spor til slutningen. |

*En m3u-afspilningsliste er en fil med en indkodet MP3-fil-afspilningsrækkefølge. Hvis du vil bruge afspilning slistefunktionen, skal du optage MP3-filer på en cd-r/cd-rw vha. indkodningssoftware, som understøtter m3u-formatet.

Du kan afspille de 8 øverste lister (sorteret efter filnavn) på skærmen på cd-afspilleren.

Fortsættes 

Afspilning af grupper

1 I trin 1 i "Ændre afspilningsindstillinger (PLAY MODE)" (☞ side 22) skal du trykke på "☐" eller "☐ SHUF."

2 Drej VOL +/- -kontrolknappen for at vælge en gruppe.

Hvis du vælger en gruppe på en MP3-cd el. lign. ved at søge gennem alle mapper, skal du dreje betjeningsknappen mod ◀◀ eller ▶▶.

Hvis du vælger en gruppe inden for den samme mappe, skal du dreje VOL +/- - kontrolknappen.

3 Tryk på ▶▶ i mindst 2 sekunder. Afspilleren begynder afspilning af alle filer i den gruppe, du har valgt.

Om cd-afspilleren

- 1 Udfør trin 1 og 2 i "Ændre afspilningsindstillinger (PLAY MODE)" (☞ side 22). I trin 3 skal du vælge "GROUP" eller "GROUP SHUFFLE" og trykke på ▶▶ trykknappen.
- 2 Skub trykknappen mod ^/V for at vælge en gruppe.
- 3 Tryk på ▶▶ på trykknappen i mindst 2 sekunder.
- 4 Når "REPEAT" vises, skal du vælge "ON" eller "OFF" og trykke på ▶▶ på trykknappen.

Bemærk

Hvis gruppen ikke har nogen spor, står der "Invalid" på displayet.

Afspilning af foretrukne spor (Bogmærkeafspilning)

1 Ved afspilning af det spor, hvor du vil tilføje et bogmærke, skal du trykke på og holde ▶▶ på fjernbetjeningen, indtil ✂ blinker langsomt.

2 Hvis du tilføje et bogmærke til to eller flere spor, skal du gentage trin 1.

Du kan tilføje bogmærker for op til 10 cd'er for lyd-cd'er (op til 99 spor på hver cd) og op til 5 cd'er for ATRAC-cd'er/MP3-cd'er (op til 999 spor for hver cd).

3 I trin 1 i "Ændre afspilningsindstillinger (PLAY MODE)" (☞ side 22) skal du vælge ✂ (BOOKMARK).

4 Tryk på ▶▶.

Om cd-afspilleren

- 1 Ved afspilning af det spor, som du vil tilføje et bogmærke, skal du trykke på ▶▶ på trykknappen, indtil ✂ blinker langsomt.
- 2 Hvis du tilføje et bogmærke til to eller flere spor, skal du gentage trin 1.
- 3 Tryk på DSPL/MENU, indtil menuskærmen vises.
- 4 Skub trykknappen mod ^/V for at vælge "PLAY MODE", og tryk på ▶▶.
- 5 Skub trykknappen mod ^/V for at vælge "BOOKMARK", og tryk derefter på ▶▶.

Sådan fjernes bogmærker



Ved afspilning af et spor med et bogmærke skal du trykke på og holde ▶▶ på fjernbetjeningen, indtil ✂ forsvinder. (På fjernbetjeningen skal du trykke på holde ▶▶ på trykknappen.)

Bemærkninger

- Hvis du forsøger at tilføje bogmærker til spor på den elvte cd (på den sjette cd ved afspilning af ATRAC-cd'er/MP3-cd'er), slettes bogmærkerne for den cd, du afspillede først.
- Alle bogmærker gemt i hukommelsen bliver slettet, hvis du fjerner alle strømkilder, eller hvis du fortsat bruger afspilleren med det genopladelige batteri, mens "Lo Batt" vises, uden at oplade batteriet.

Afspilning af foretrukne afspilningslister (afspilning af m3u-afspilningsliste)

- 1 I trin 1 i "Ændre afspilningsindstillinger (PLAY MODE)" (☞ side 22) skal du vælge  (afspilningsliste).

- 2 Drej betjeningsknappen på fjernbetjeningen mod  eller  for at vælge en ønsket afspilningsliste.

- 3 Tryk på .

Om cd-afspilleren

- 1 I trin 3 i "Ændre afspilningsindstillinger (PLAY MODE)" på cd-afspilleren (☞ side 22) skal du vælge "PLAYLIST."
- 2 Skub trykknappen mod \wedge/\vee for at vælge afspilningsliste.
- 3 Tryk på  på trykknappen.

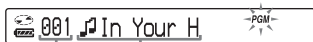

Afspille spor i din foretrukne rækkefølge (PGM-afspilning)

- 1 Mens afspilleren er standset, skal du dreje funktionsdrejknappen på fjernbetjeningen for at vælge P MODE/, og trykke gentagne gange på funktionsknappen, indtil "PGM" (program) blinker.



Afspilningsrækkefølge Spornavn eller filnavn

- 2 Drej VOL +/- -kontrolknappen for at vælge et spor, og tryk derefter på og hold , indtil displayet skifter.

Ved afspilning af en ATRAC-cd/MP3-cd: Du kan også vælge en fil i en anden gruppe ved at dreje betjeningsknappen mod  eller , mens du holder knappen trykket ned i retning af .

- 3 Gentag trin 2 for at vælge spor i din foretrukne rækkefølge.



Du kan vælge op til 64 spor.

Når du afslutter indtastning af spor nr. 64, vises det først valgte spor (lyd-cd)/filnavn (ATRAC-cd/MP3-cd) på displayet. Hvis du vælger 65 spor eller flere, slettes de først valgte spor et efter et.



- 4 Tryk på  på fjernbetjeningen.

Afspilning starter i den valgte rækkefølge.



Om cd-afspilleren

- 1 Vælg "PROGRAM" i trin 3 i afspillerbetjeningen for "Ændre afspilningsindstillinger (PLAY MODE)" (☞ side 22), og tryk derefter på  på trykknappen.
- 2 Drej trykknappen mod \wedge/\vee for at vælge dine spor, og tryk på og hold , indtil displayet skifter.
- 3 Når du har valgt din foretrukne rækkefølge, skal du trykke på  på trykknappen.

Kontrollere programmet

- 1 Mens afspilleren er standset, skal du dreje funktionsdrejknappen på fjernbetjeningen for at vælge P MODE/, og trykke gentagne gange på funktionsknappen, indtil "PGM" blinker. Tryk og hold derefter på  på fjernbetjeningen, indtil displayet skifter.
- 2 Hver gang du trykker på og holder  på fjernbetjeningen, (på afspilleren: hver gang du drejer trykknappen mod \wedge/\vee), vises sporene i afspilningsrækkefølge.

Sådan annulleres PGM-afspilning

Tryk på  på fjernbetjeningen (/CHG på cd-afspilleren).

Fortsættes 

Gentaget afspilning af spor (Gentaget afspilning)

1 Drej funktionsdrejknapen på fjernbetjeningen for at vælge P MODE/↵, og tryk gentagne gange på funktionsknappen for at vælge den afspilningsindstilling, du vil gentage (☞ side 23).

2 Tryk og hold derefter på funktionsknappen, indtil ⇐ (gentag) vises.

De valgte afspilningsindstillinger gentages.

Om cd-afspilleren

Vælg "ON" i trin 5 i afspillerbetjeningen ved "Ændre afspilningsindstillinger (PLAY MODE)" (☞ side 22).

Sådan vender du tilbage til normal afspilning

Drej funktionsdrejknapen på fjernbetjeningen for at vælge P MODE/↵, og tryk og hold derefter på funktionsknappen, indtil ⇐ forsvinder. (På cd-afspilleren skal du vælge "OFF".)

Ændre lyd kvalitet

Se ☞ side 28, for nærmere oplysninger om indstilling af SOUND-punkter.

Valg af lyd kvaliteten

Du kan vælge "EQUALIZER"-indstilling og/eller "CLEARBASS"-indstilling. Hvis du vælger begge på samme tid, kan du nyde en kraftigere baslyd i den ønskede lyd kvalitet.

1 Drej funktionsdrejknapen på fjernbetjeningen for at vælge SOUND.

2 Tryk gentagne gange på funktionsknappen, indtil "EQUALIZER" eller "CLEARBASS" vises.

3 Tryk på ►II.

4 Drej betjeningsknappen mod ◀◀ eller ▶▶ for at vælge den ønskede lyd kvalitet.

5 Tryk på ►II.

Om cd-afspilleren

1 Tryk på DSPL/MENU, indtil menukærmen vises.

2 Drej trykknappen mod ^/V for at vælge "SOUND".

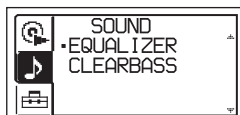

3 Efter at have trykket på ►II, skal du skubbe trykknappen mod ^/V for at vælge det punkt, du vil opsætte, og trykke på ►II.

4 Skub trykknappen mod ^/V for at vælge en indstilling, og tryk på ►II.

Tilpasse lyd kvalitet

Du kan individuelt indstille lyd kvaliteten for hvert frekvensinterval ved at kontrollere kurveformen på displayet.

- 1 Drej funktionsdrejeknappen på fjernbetjeningen for at vælge SOUND, og tryk derefter gentagne gange på funktionsknappen, indtil "EQUALIZER" vises, og tryk på ►II.

- 2 Drej betjeningsknappen gentagne gange mod I◀◀ eller ▶▶I for at vælge "CUSTOM", og tryk på ►II.

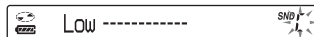

- 3 Drej og hold betjeningsknappen mod I◀◀ eller ▶▶I i mindst 2 sekunder, indtil det frekvensområde, du vil opsætte, vises.

"Low" vises først.

Der er 3 frekvensområder: "Low" (lavtonelyd), "Mid" (mellemtone) og "Hi" (højtonelyd).

- 4 Drej betjeningsknappen gentagne gange mod I◀◀ eller ▶▶I for at vælge bølgens form.

For hvert frekvensområde er der 3 former gemt i hukommelsen.

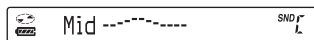

Frekvensområde

- 5 Drej VOL +/- -kontrolknappen gentagne gange for at vælge lydstyrken.

Lydstyrken kan indstilles i 7 niveauer.

Lydstyrke

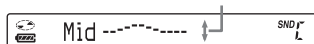

- 6 Gentag trin 3 til 5 for at foretage justering for de resterende 2 frekvensområder.

- 7 Tryk på ►II.

Om cd-afspilleren

- 1 Vælg "EQUALIZER" i trin 3 og "CUSTOM" i trin 4 i afspillerbetjening ved "Valg af lyd kvaliteten" (☞ side 26).
- 2 Tryk på I◀◀ eller ▶▶I i mindst 2 sekunder for at vælge frekvensområdet.
- 3 Tryk gentagne gange på I◀◀ eller ▶▶I for at vælge kurveform.
- 4 Skub trykknappen mod ^/V for at vælge lydstyrke.
- 5 Gentag trin 2 til 4 for at foretage justering for de resterende 2 frekvensområder, og tryk derefter på ►II på trykknappen.

Sådan vendes tilbage til den foregående skærm

Tryk på ■ på fjernbetjeningen (■/CHG på cd-afspilleren).

Sådan annulleres justeringsbetjeningen





Tryk på ■ på fjernbetjeningen (■/CHG på cd-afspilleren) i mindst 2 sekunder.

Bemærkninger

- Hvis lyden forvrænges som følge af dine lydindstillinger, når du skruer op for lydstyrken, skal du skrue ned for lydstyrken.
- Hvis du kan mærke en forskel i lydstyrken mellem "CUSTOM"-lydindstillingen og andre indstillinger, skal du indstille lydstyrken efter eget ønske.

Fortsættes ➞

SOUND-punkter

For at vende tilbage til den foregående skærm skal du trykke på  på fjernbetjeningen (/CHG på cd-afspilleren). For at annullere indstillingsbetjeningen skal du trykke på  på fjernbetjeningen (/CHG på cd-afspilleren) i mindst 2 sekunder.

| Punkt | Indstillinger (●: Standardindstilling) |
|--------------------------------------|---|
| EQUALIZER (Equalizer-indstilling) | ● OFF Normal lyd kvalitet |
| | SOFT Til vokal, fremhæver lyden i det midterste interval |
| | ACTIVE Livlige lyde, fremhæver lyden i det høje og lave interval |
| | HEAVY Kraftfulde lyde, fremhæver yderligere lydene i det høje og lave interval sammenlignet med ACTIVE-lyd |
| | CUSTOM Brugerdefineret lyd (se  side 27 for nærmere oplysninger) |
| CLEARBASS (Baslyd-indstilling) | ● OFF Normal lyd kvalitet. |
| | BASS 1 ¹⁾ Fremhæver baslyd. |
| | BASS 2 ¹⁾ Fremhæver baslyd mere end BASS 1. |
| | BASS 3 ¹⁾ Fremhæver baslyd mere end BASS 2. |

1) "1," "2" eller "3" vises på displayet på cd-afspilleren.

Bemærk

Hvis du ændrer indstillingen af EQUALIZER-punktet, efter du har indstillet CLEARBASS-punktet, får indstillingen af EQUALIZER-punktet forrang.



Hvis du indstiller både EQUALIZER-punktet og CLEARBASS-punktet, skal du indstille EQUALIZER-punktet først.

Ændring af valgfrie indstillinger

For nærmere oplysninger om indstilling af OPTION-punkter, se  side 30.

Indstilling af forskellige funktioner

Du kan indstille forskellige funktioner, såsom sproget i menuen og afspilningsrækkefølgen for grupper/filer.



- 1 Drej funktionsdrejeknappen på fjernbetjeningen for at vælge DSPL/MENU, og tryk og hold derefter på funktionsknappen.**
- 2 Drej betjeningsknappen mod  eller  for at vælge det punkt, du vil opsætte, og tryk derefter på .**









- 3 Drej betjeningsknappen mod  eller  for at vælge en indstilling, og tryk derefter på .**

Når du indstiller "LANGUAGE" eller "PLAY ORDER", skal du gentage trin **3**.

Om cd-afspilleren

- Tryk på DSPL/MENU, indtil menuskærmen vises.
- Drej trykknappen mod / for at vælge "OPTION".



- Efter at have trykket på , skal du skubbe trykknappen mod / for at vælge det punkt, du vil opsætte, og trykke på .
- Skub trykknappen mod / for at vælge en indstilling, og tryk på .

Fortsættes 

OPTION-punkter

For at vende tilbage til den foregående skærm skal du trykke på **■** på fjernbetjeningen (**■**/CHG på cd-afspilleren). For at annullere indstillingsbetjeningen skal du trykke på **■** på fjernbetjeningen (**■**/CHG på cd-afspilleren) i mindst 2 sekunder.

| Punkter | Indstillinger (●: Standardindstillinger) | |
|---|---|---|
| LANGUAGE (sprog i menuen, etc.) | MENU ¹⁾ | ● ENGLISH Vælg sproget til menuteksterne, advarsler etc. |
| | | FRENCH |
| | | GERMAN |
| | | ITALIAN |
| | | JAPANSK* |
| | | KOREANSK* |
| | | PORTUGUESE |
| | | RUSSIAN |
| | | FORENKLET |
| | | KINESISK* |
| | | SPANISH |
| | | TRADITIONELT * Kun D-NE920LS |
| | | KINESISK* |
| TEXT ^{2) 6)} | ● AUTO Vælg sproget til CD-TEXT, ID3-tag, etc. | |
| | | ENGLISH Hvis du vælger "AUTO", kan du læse teksten på følgende sprog. |
| | | FRENCH |
| | | GERMAN |
| | | ITALIAN |
| | | JAPANSK* |
| | | KOREANSK* |
| | | PORTUGUESE |
| | | RUSSIAN |
| | | FORENKLET |
| | | KINESISK* |
| | | SPANISH |
| | | TRADITIONELT * Kun D-NE920LS |
| | KINESISK* | |
| G-PROTECTION ^{3) 6)} (for at undgå, at lyden springer) | ● 1 Beskyttelse mod spring i lyden er indbygget i cd-lyden af høj kvalitet. | |
| | 2 Der er indarbejdet ekstra beskyttelse mod spring i lyden. | |
| AVLS ⁴⁾ (begrænse lydstyrken) | ● OFF Lydstyrken ændres, uden at der lægges en grænse på lydstyrken. | |
| | ON Der lægges en grænse på den maksimale lydstyrke for at beskytte din hørelse. | |

| Punkter | Indstillinger (●: Standardindstillinger) | | |
|---|--|--|--|
| TIMER (timer slået fra) | ● OFF | Timeren virker ikke. | |
| | ON | 1-99 min (●) vises på afspilleren. Du kan kontrollere den resterende afspilningstid ved at vælge denne indstilling ved afspilning. Drej gentagne gange VOL +/--knappen på fjernbetjeningen for at øge eller mindske perioden med 5 minutter, eller hold VOL +/- -knappen drejet for at øge eller mindske med 1 minut. Standardindstillingen er "10 min". | |
| AUDIO OUT ⁶⁾ (ekstern lydudgang) | ● HEADPHONE | Vælg denne, når du tilslutter de medfølgende hovedtelefoner eller øretelefoner. | |
| | LINE OUT | Vælg dette, hvis du tilslutter andre enheder, f.eks. aktive højttalere med en lydledning (☞ side 33). | |
| BEEP (betjeningslyd) | ● ON | Der lyder en biplyd, når du betjener afspilleren. | |
| | OFF | Biplyden er slået fra. | |
| SEAMLESS ^{5) 6)} (afspille spor kontinuerligt) | ● OFF | Cd'en afspilles som optaget på disken, herunder mellemrum mellem spor. | |
| | ON | Cd'en afspilles uden mellemrum mellem spor. | |
| POWER SAVE (LCD-baggrunds- belysning på fjernbetjeningen/ afspilleren og OPR-lampen på afspilleren) ⁶⁾ | ● OFF | Displayet lyser på både fjernbetjeningen og cd-afspilleren i ca. 10 sekunder, og slukkes derefter. OPR-lampen på afspilleren forbliver tændt. | |
| | 1 | Displayet lyser ikke på hverken fjernbetjeningen eller cd-afspilleren. | |
| | 2 | Displayet lyser ikke på hverken fjernbetjeningen eller cd-afspilleren. Endvidere er SOUND-indstillingerne ikke i kraft. | |
| PLAY ORDER (afspilnings- rækkefølge) ⁶⁾ | TRACK | ● NORMAL | Afspil musikkilden i rækkefølge efter optagelse. |
| | | ID3tagTNO | Afspil i rækkefølge efter ID3-tag-nummer. |
| | | FILE NAME | Afspil i alfabetisk rækkefølge efter filnavnene. |
| | GROUP | ● OFF | Afspil musikkilden i rækkefølge efter optagelse. |
| | | ON | Afspil musikkilden i rækkefølge efter gruppenavnene. |
| | | | |
| DIRECTION (vende tegnene på displayet om) | ● NORMAL | Tegnene på displayet vender i normal retning. | |
| | REVERSE | Tegnene på displayet vender i omvendt retning, så du kan læse dem fra den modsatte side. Når du indstiller CUSTOM-punkterne i EQUALIZER-indstillingerne eller udfører Filvisningssøgning, virker VOL +/- på fjernbetjeningen omvendt. | |

| Punkter | Indstillinger (●: Standardindstillinger) | |
|---|---|---|
| CD-EXTRA ⁶⁾⁷⁾ (afspil efter diskformat) | ● OFF | Indstil på "OFF", så længe du kan afspille cd'en normalt. |
| | ON | Hvis du ikke kan afspille din CD-Extra, skal du indstille den på "ON". Du kan afspille den. |
| ANIMATION (vælg animationsskærm) | ● OFF | Den almindelige afspilningsskærm vises, når der ikke afspilles. |
| | ON | Animationsskærm vises, når der ikke afspilles. |

1) Kun for D-NE920:

Selvom du vælger "S. CHINESE" eller "T. CHINESE" på menukærmen på cd-afspilleren, vises menutekst på engelsk på fjernbetjeningen.

2) Kun for D-NE920:

Selvom du vælger "S. CHINESE" eller "T. CHINESE" på menukærmen på cd-afspilleren, vises "----" på fjernbetjeningen.

3) Afhængigt af den model, du har købt, vises "G-PRO" på fjernbetjeningen.

4) AVLS er en forkortelse for Automatic Volume Limiter System.

5) Denne funktion virker kun for ATRAC-cd'er.

6) Du kan kun indstille dette, når afspilleren er standset.

7) Denne funktion virker kun for lyd-cd'er og CD-Extra-cd'er.

Bemærkninger

- Selvom "G-PROTECTION" er indstillet på "2", kan lyden hoppe:
 - hvis cd-afspilleren udsættes for kraftigere vedvarende rystelser end forventet,
 - hvis der afspilles en snavset eller en ridset cd, eller
 - for cd-r'er/cd-rw'er, hvis en disk af lav kvalitet afspilles, eller der er problemer i forbindelse med den oprindelige optageenhed eller applikationssoftwaren.
- Selvom "SEAMLESS" er indstillet på "ON", afspilles sporene ikke altid uafbrudt, afhængigt af hvordan kildemusikken blev optaget.

Tilslutning af andre enheder

Du kan lytte til cd'er via et stereoanlæg og optage cd'er på en MiniDisc eller et kassettebånd. Se betjeningsvejledningen til det udstyr, du vil tilslutte.

Sørg for at slukke alle enheder, før du foretager tilslutninger og ændrer indstillingerne, som forklares nedenfor.

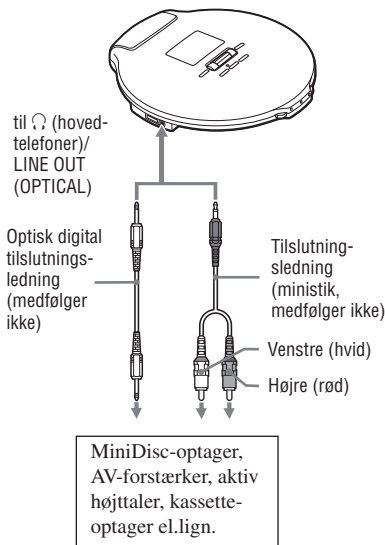

"LINE OUT" eller "HEADPHONE" blinker i ca. 5 sekunder på afspillerens display, når der tilsluttes en tilslutningsledning.

Du skal ændre indstillingen for "AUDIO OUT" i OPTION-menuen, så lyden udsendes til den tilsluttede enhed. "AUDIO OUT"-indstillingerne vises nedenfor. Hvis du vil foretage disse indstillinger, se side 29, 31.

| Tilsluttet enhed* | Indstilling |
|--|-------------|
| Hovedtelefoner | HEADPHONE |
| Enhed tilsluttet med tilslutningsledningen | LINE OUT |

Når du tilslutter en anden enhed, skal du indstille denne på "LINE OUT." Når indstillingen er "LINE OUT", kan lydstyrken hverken justeres med afspilleren eller fjernbetjeningen, og lydfunktionen er ikke aktiveret.

* Når du tilslutter en anden enhed med den optiske digitale tilslutningsledning, er det ikke nødvendigt at foretage disse indstillinger. Indstillingen ændres automatisk.

Bemærkninger

- Inden du afspiller en cd, skal du skrue ned for lyden på den tilsluttede enhed for at undgå at beskadige de tilsluttede højttalere.
- Brug lysnetadapteren ved optagelse. Hvis du bruger det genopladelige batteri eller et tørbatteri som strømkilde, kan batteriet blive fuldstændig afladet midt i en optagelse.
- Denne cd-afspiller bruger Serial Copy Management System, som kun gør det muligt at lave en 1. digital kopi.
- Ved afspilning af en ATRAC-cd/MP3-cd udsendes optiske digitale signaler ikke fra (hovedtelefoner)/LINE OUT (OPTICAL)-stikket. Ved optagelse eller afspilning af en ATRAC-cd/MP3-cd med en tilsluttet enhed, må der kun bruges en analog tilslutningsledning.
- Ved brug af en optisk digital tilslutningsledning skal du sørge for, at cd-afspilleren er indstillet på pause, inden du begynder at optage en cd på en MiniDisc, DAT el.lign.
- Hvis du vil optage cd-lyd i høj kvalitet, skal du indstille "G-PROTECTION" på "1" i OPTION-menuen.

Fejlfinding

Skulle du stadig have problemer, når du har kontrolleret disse symptomer, skal du kontakte din nærmeste Sony-forhandler.

Strøm

| Symptom | Årsag og/eller afhjælpning |
|---|--|
| Det genopladelige batteri kan ikke oplades. | <ul style="list-style-type: none"> → Det genopladelige batteri sidder ikke i batterirummet. Isæt det genopladelige batteri (☞ side 11). → Polerne på opladestativet er beskidte. Tør dem af med en blød, tør klud (☞ side 38). → Cd'en afspiller. Sluk den (☞ side 17). → Cd-afspilleren er ikke placeret korrekt på opladestativet. Sæt afspilleren godt fast på stativet, og sørg for at OPR-lampen lyser (☞ side 11). |

Sound

| Symptom | Årsag og/eller afhjælpning |
|---|---|
| Lydstyrken øges ikke, selvom du gentagne gange drejer VOL +/- i + retningen (selvom du gentagne gange skubber trykknappen på cd-afspilleren mod \wedge). | <ul style="list-style-type: none"> → "AVLS" er indstillet på "ON". Indstil den på "OFF" (☞ side 30). → "AUDIO OUT" er indstillet på "LINE OUT". Indstil den på "HEADPHONE" (☞ side 31). |
| Ingen lyd, eller der høres støj. | <ul style="list-style-type: none"> → Slut hovedtelefon/øretelefonstikkene godt til. → Stikkene er beskidte. Rens jævnlgt hovedtelefon/øretelefonstikkene med en tør, blød klud. |
| Lydstyrken kan ikke indstilles. | → "AUDIO OUT" er indstillet på "LINE OUT". Juster lydstyrken vha. lydstyrkeknappen på den tilsluttede enhed, eller indstil "AUDIO OUT" på "HEADPHONE" (☞ side 31). |
| Der høres en raslende lyd fra cd'en. | → Luk batterirummets låg godt til (☞ side 11). |
| Lyden forvrænges eller larmer, når afspilleren bruges sammen med et tilsluttet stereoanlæg. | <ul style="list-style-type: none"> → "AUDIO OUT" er indstillet på "LINE OUT". Juster lydstyrken vha. lydstyrkeknappen på den tilsluttede enhed (☞ side 31). → "AUDIO OUT" er indstillet på "HEADPHONE". Juster lydstyrken på afspilleren (☞ side 31). |
| EQUALIZER-punkter kan ikke indstilles. | → "POWER SAVE" er indstillet på "2" (☞ side 31). |

Betjening/Afspilning

| Symptom | Årsag og/eller afhjælpning |
|--|---|
| Afspilningstiden er for kort. Cd'en spiller ikke. | <ul style="list-style-type: none">→ Kontroller, at du bruger et alkalibatteri og ikke et manganbatteri.→ Udskift tørbatteriet med et nyt LR6 (størrelse AA) alkalisk batteri (☞ side 13).→ Oplad og aflad det genopladelige batteri adskillige gange (☞ side 11). |
| Visse spor kan ikke afspilles. | <ul style="list-style-type: none">→ Du forsøgte at afspille filer, der er gemt i et format, som ikke er kompatibelt med denne afspiller (☞ side 5).→ Vælg en anden indstilling for "CD-EXTRA" i OPTION-menuen. Du kan afspille cd'en (☞ side 32). |
| "Lo Batt" vises på displayet, og cd'en afspilles ikke. | <ul style="list-style-type: none">→ Det genopladelige batteri er brugt helt op. Oplad batteriet (☞ side 11).→ Udskift tørbatteriet med et nyt LR6 (størrelse AA) alkalisk batteri (☞ side 13). |
| "Hi DC in" vises på displayet. | <ul style="list-style-type: none">→ Der bruges en lysnetadapter med en højere ydelse end den medfølgende eller anbefalede. Brug kun den medfølgende lysnetadapter eller bilbatteriledningen anbefalet i "Ekstra tilbehør" (☞ side 39). |
| Cd'en afspiller ikke, eller "Ingen disk" vises på displayet, når en cd er bragt i afspilleren. | <ul style="list-style-type: none">→ Cd'en er snavset eller defekt. Rens den eller udskift den.→ Kontroller, at cd'en er isat med etiketsiden opad (☞ side 16).→ Der er kondensvand i cd-afspilleren. Lad den stå i nogle timer, indtil fugten fordamper.→ Luk batterirummets låg godt til (☞ side 11).→ Sørg for, at batteriet er isat korrekt (☞ side 11, 13).→ Slut lysnetadapteren godt fast til en lysnetstikkontakt (☞ side 15).→ Tryk på ► på fjernbetjeningen (på afspilleren skal du trykke på ► på trykknappen), når et sekund eller mere er gået, siden lysnetadapteren blev tilsluttet.→ Cd-r'en/cd-rw'en i afspilleren er tom.→ Der er problemer med cd-r/cd-rw'ens kvalitet, optageudstyret eller applikationssoftwaren. |
| OPR-lampen blinker på afspilleren, når du trykker på en knap, og cd'en afspilles ikke. | <ul style="list-style-type: none">→ Knapperne er låst. Skyd HOLD-kontakten tilbage (☞ side 18). |

Fortsættes ➞

| Symptom | Årsag og/eller afhjælpning |
|---|---|
| Afspilningen begynder fra det sted, hvor du afbrød afspilningen (genoptagelsesfunktion). | → Genoptagelsesfunktionen er slået til. For at begynde afspilningen fra det første spor skal du trykke på ►► på fjernbetjeningen, mens afspilleren er standset (på afspilleren skal du trykke på ►► på trykknappen), indtil afspilningen af det første spor begynder, eller åbne afspillerens låg (☞ side 17). Du kan også fjerne alle strømkilder og derefter isætte batteriet eller tilslutte lysnetadapteren igen. |
| Ved afspilning af en ATRAC-cd eller en MP3-cd drejer cd'en ikke rundt, men du kan høre lyden normalt. | → Denne afspiller er designet til at standse rotationen af en ATRAC-cd eller MP3-cd ved afspilning for at nedsætte strømforbruget. Det er ikke en funktionsfejl. |
| "No File" vises på displayet, når du trykker på ►► på fjernbetjeningen (på afspilleren efter at have trykket på ►► på trykknappen), eller når låget på afspilleren er lukket. | → Der er ingen ATRAC3plus-/MP3-filer på cd-r'en/cd-rw'en. → Der bruges en cd-r/cd-rw, hvis data er blevet slettet. → Cd'en er snavset. |
| Displayet bliver vanskeligt at læse eller viser indikationerne langsommere. | → Du bruger cd-afspilleren ved høje temperaturer (over 40 °C) eller ved lave temperaturer (under 0 °C). Ved rumtemperatur begynder displayet igen at fungere normalt. |
| 🔊 blinker hurtigt på fjernbetjeningens display, og du kan ikke finde begyndelsen af sporet eller et bestemt punkt på sporet. | → Cd-afspilleren er gået ind i klargøringsfasen til bogmærkeafspilning. Skift PLAY MODE-indstilling til "ALL" (☞ side 23). |
| Selvom du ikke har valgt "BOOKMARK," blinker 🔊 (bogmærke). | → Hvis du har valgt en anden afspilningsindstilling end "BOOKMARK", blinker 🔊 (Bogmærke). |
| Afspilning standser pludseligt. | → Off-timeren er blevet indstillet. Indstil "TIMER"-indstillingen på "OFF" (☞ side 31). → Det genopladelige batteri eller tør-batteriet er brugt helt op. Oplad det genopladelige batteri (☞ side 11) eller udskift tør-batteriet med et nyt LR6 (størrelse AA) alkalisk batteri (☞ side 13). |
| Det er ikke muligt at betjene afspilleren, og der vises en streng med 8 tal eller bogstaver på displayet på cd-afspilleren og fjernbetjeningen. | → Dette fænomen kan opstå afhængigt af den anvendte cd. Udtag alle strømkilder, og isæt derefter batteriet, eller tilslut lysnetadapteren. Prøv at betjene afspilleren igen. Kontakt nærmeste Sony-forhandler, hvis problemet ikke løses. |

Andet

| Symptom | Årsag og/eller afhjælpning |
|---|---|
| Ved optagelse med en optisk digital forbindelse, kan spornummeret ikke optages korrekt. | <ul style="list-style-type: none">→ Optag spornummeret igen med en MiniDisc-optager, DAT-optager el.lign.→ Se betjeningsvejledningen til optage-enheden. Juster lydstyrken på afspilleren. |
| Når du lukker cd-afspillerens låg, begynder cd'en at rotere. | <ul style="list-style-type: none">→ Afspilleren læser oplysningerne på cd'en, ingen funktionsfejl. |
| Du kan ikke betjene cd-afspilleren korrekt vha. fjernbetjeningen. | <ul style="list-style-type: none">→ Knapperne på afspilleren forbliver utilsigtet trykket ned.→ Fjernbetjeningen er ikke korrekt tilsluttet. |

Vedligeholdelse

Rengøre indkapslingen

Brug en blød klud, som er let fugtet med vand eller et mildt rengøringsmiddel. Brug ikke alkohol, rensed benzin eller fortynder.

Sådan rengøres polerne

Hvis polerne på opladestativet bliver beskidte, kan batteriet ikke oplades korrekt. Rengør jævnlgt polerne med en vatpind eller en tør klud som afbildet nedenfor.



Specifikationer

System

Digitalt lydanlæg med compactdisk

Laserdiode-egenskaber

Materiale: GaAlAs

Bølgelængde: $\lambda = 770 - 800 \text{ nm}$

Emissionsvarighed: vedvarende

Laserudgang: Mindre end $44,6 \mu\text{W}$

(Denne udgang er værdien målt ved en afstand på 200 mm fra objektivlinsens overflade på den optiske pick-up blok med en 7 mm åbning.)

DA-konvertering

1-bit quartz time-axis-konvertering

Frekvensreaktion

20 - 20 000 Hz $\pm 1 \text{ dB}$ (målt af JEITA)

Output (ved 3 V inputniveau)

Linje-udgang (stereoministik)

Udgangsniveau 0,7 V rms ved 47 k Ω

Anbefalet belastningsimpedans over 10 k Ω

Hovedtelefoner (stereoministik)

Ca. 5 mW + ca. 5 mW ved 16 Ω

(Ca. 1,5 mW + ca. 1,5 mW ved 16 Ω)*

*Til kunder i Europa

Optisk digital udgang (optisk udgangsstick)

Udgangsniveau: -21 - -15 dBm

Bølgelængde: 630 - 690 nm ved spidsniveau

Strømkrav

- Genopladeligt NH-14WM-batteri fra Sony:
1,2 V jævnstrøm DC $\times 1$
- LR6-batteri (størrelse AA):
1,5 V jævnstrøm DC $\times 1$
- Lysnetadapter (DC IN 3 V-stik):
220 V, 50 Hz (Model til Kina)
120 V, 60 Hz (Model til Mexico)
- Mærkespænding: 1 A

Driftstemperatur

5 $^{\circ}\text{C}$ - 35 $^{\circ}\text{C}$

Mål (b/h/d) (uden udstikkende dele og knapper)

Ca. 127 \times 20,6 \times 136,4 mm

Vægt (uden tilbehør)

Ca. 160 g

Amerikanske og udenlandske patenter på licens fra Dolby Laboratories.

Design og specifikationer kan ændres uden forudgående varsel.

Ekstra tilbehør







| | |
|--|-------------------------|
| Lysnetadapter | AC-E30HG* |
| Aktivt højttalersystem | SRS-Z1 SRS-Z30 |
| Bilbatteriledning | DCC-E345 |
| Bilbatteriledning med bilstilslutningssæt | DCC-E34CP |
| Bilstilslutningssæt | CPA-9C |
| Tilslutningsledning | RK-G129 RK-G136 |
| Øretelefoner (undtagen til kunder i Frankrig) | MDR-EX71SL MDR-Q55SL |
| Øretelefoner (til kunder i Frankrig) | MDR-E0931SP |

* Specifikationer for lysnetadapters varierer fra område til område. Kontroller din lokale spænding og stikkets form inden køb.

Din forhandler har muligvis ikke alt det ovennævnte tilbehør. Bed forhandleren om yderligere oplysninger om tilbehør i dit land/område.

Indeks

Symboler

-  (Batteri) 11, 14
-  (disk) 16
- 1 23
- a00 23
- a00 SHUF 23
-  (BOOKMARK) 23, 24
-  (GROUP) 23
- PGM 23
-  (PLAYLIST) 23
- SHUF 23
-  (Gentaget afspilning) 26
-  (Timer) 31

A

- ACTIVE 28
- Afspille 17
- Afspilning af m3u-afspilningsliste 25
- ALL 23
- ANIMATION 32
- ATRAC3plus 5
- ATRAC-cd 5
- AUDIO OUT 31, 33
- AUTO RANKING 23
- AVLS 30

B

- Batterilevetid 14
- BEEP 31
- BOOKMARK 23, 24
- Bæretui til batteri 8
- Bærepose 8

C

- CD-DA-format 5
- CD-EXTRA 32
- CD-Extra 5
- Cd-rom (SonicStage) 8
- CD-TEXT 21
- CLEARBASS 26, 28
- CUSTOM 28

D

- DIRECTION 31
- Display på cd-afspiller 10, 21

E

- Eksternt batterihylster 8, 13
- Ekstra tilbehør 39
- EQUALIZER 26, 28

F

- Filvisning 18
- Fjernbetjening 8
- Fjernbetjeningsdisplay 10, 20

G

- Genopladeligt batteri 8, 11
- Gentaget afspilning 26
- G-PROTECTION 30
- GROUP 23, 24, 31
- GROUP SHUFFLE 23, 24
- Gruppe 6, 24

H

- HEADPHONE 31, 33
- HEAVY 28
- HOLD-funktion 18

I

- ID3-tag 20
- INTRO 23

K

- Klemme på fjernbetjeningen 8

L

- LANGUAGE 30
- LINE OUT 31, 33
- Listevisning 19
- Lysnetadapter 8
- Låg til batterirum 11

M

- MENU 30
- Mix-Mode-cd 5
- MP3 CD 5

O

- Opladestativ 8, 11, 15, 38
- OPTION 30

P

- Pause 17
- PLAYLIST 23
- PLAY MODE 22
- PLAY ORDER 31
- POWER SAVE 31
- PROGRAM 23, 25

R

RANKING SHUF 23

S

SEAMLESS 31

SHUFFLE 23

SOFT 28

SonicStage 4

SOUND 28

Standse 17

Søge 17

T

TEXT 30

TIMER 31

TRACK 31

Ø

Øretelefoner 8

