

# SONY®

# Digitálny záznamník

**SK** Návod na použitie

## Záznam majiteľa

Typové označenie (Model No.) je umiestnené na zadnej strane zariadenia a výrobné číslo (Serial No.) je umiestnené vo vnútri priestoru pre batérie. Výrobné číslo si poznamenajte do kolónky uvedenej nižšie. Kedykoľvek budete kontaktovať predajcu Sony ohľadom tohto zariadenia, informujte ho o uvedených číslach/označeniach.

Model No. ICD-P520

Serial No. \_\_\_\_\_

# IC RECORDER

## ICD-P520

© 2007 Sony Corporation

3-097-346-12 (1)

Začíname

Základné operácie

Rôzne režimy nahrávania

Prehrávanie/Odstraňovanie

Editovanie záznamov

Používanie funkčného Menu

Používanie digitálneho  
záznamníka s počítačom

**Riešenie problémov**

Ďalšie informácie

## Informácie pre spotrebiteľov

Nižšie uvedené predpisy FCC platia len pre verzie modelov, ktoré boli vyrobené pre trh v USA. Ostatné verzie modelov sa neradiada technickými predpismi FCC.

## INFORMÁCIA

Správa federálnej komisie pre komunikácie (FCC-Federal Communication Commission)

Toto zariadenie bolo testované a bolo zistené, že vyhovuje požiadavkám, stanoveným pre digitálne zariadenia triedy B, v zhode s časťou 15 predpisov FCC. Tieto predpisy boli zavedené kvôli zabezpečeniu dostatočnej a primeranej ochrany proti rušeniu pri inštaláciách zariadení v obytných oblastiach.

Toto zariadenie generuje, používa a môže vyžarovať výkon v oblasti rádiových frekvencií a ak nie je inštalované v súlade s príslušnými inštrukciami, môže spôsobovať rušenie a nežiaduce interferencie.

Nie je však možné zaručiť, že sa rušenie v špecifických prípadoch nevyskytne aj pri správnej inštalácii.

Ak zariadenie spôsobuje rušenie príjmu rozhlasového a televízneho vysielania, čo je možné overiť zapnutím a vypnutím zariadenia, užívateľ by sa mal pokúsiť odstrániť rušenie pomocou nasledujúcich opatrení:

- Zmeniť orientáciu alebo umiestnenie prijímačej antény.
- Zväčšiť vzdialenosť medzi zariadením a prijímačom.
- Pripojiť zariadenie do elektrickej zásuvky zapojenej na inú fázu než je pripojený prijímač.
- Obrátiť sa na predajcu alebo požiadať o radu rádio/TV špecialistu.

Upozorňujeme vás, že akoukoľvek zmenou alebo zásahom do zariadenia, ktoré nie sú výslovne uvedené v tomto návode na použitie sa zbavujete práva na prípadnú reklamáciu tohto zariadenia.

Ak máte akékoľvek otázky ohľadom tohto zariadenia, kontaktujte: Zákaznícke informačné centrum Sony alebo pozri web-stránku <http://www.sony.com/>

### Vyhlasenie o zhode

Obchodný názov	: Sony
Model	: ICD-P520
Zodp. spoločnosť	: Sony Electronics Inc.
Adresa	: 16530 Via Esprillo, San Diego, CA 92127 USA
Tel. číslo	: 858-942-2230

Toto zariadenie spĺňa podmienky časti 15 predpisov FCC. Prevádzka je podmienená splnením dvoch podmienok: (1) Zariadenie nemôže spôsobovať rušivé interferencie a (2) zariadenie musí absorbovať všetky prijaté interferencie, vrátane interferencií, ktoré môžu spôsobiť neželanú prevádzku.

## Likvidácia starých elektrických a elektronických zariadení (Platí v Európskej únii a ostatných európskych krajinách so zavedeným separovaným zberom)



Tento symbol na výrobku alebo obale znamená, že s výrobkom nemôže byť nakladané ako s domovým odpadom. Miesto toho je potrebné ho doručiť do vyhradeného zberného miesta na recykláciu elektrozariadení. Tým, že zaistíte správne zneškodnenie, pomôžete zabrániť potencionálnemu negatívnemu vplyvu na životné prostredie a ľudské zdravie, ktoré by v opačnom prípade hrozilo pri nesprávnom nakladaní s týmto výrobkom. Recyklácia materiálov pomáha uchovávať prírodné zdroje. Pre získanie ďalších podrobných informácií o recyklácii tohoto výrobku kontaktujte prosím váš miestny alebo obecný úrad, miestnu službu pre zber domového odpadu alebo predajňu, kde ste výrobok zakúpili.

## Upozornenie pre užívateľov

Program © 1999, 2000, 2001, 2002, 2003, 2004, 2005, 2006, 2007 Sony Corporation  
Dokumentácia ©2007 Sony Corporation

Všetky práva vyhradené. Tento návod na použitie alebo softvér, ktorý je v návode opísaný ani žiadne ich časti nesmú byť bez predchádzajúceho písomného povolenia od spoločnosti Sony Corporation kopírované, prekladané ani transformované do inej formy.

**SPOLOČNOSŤ SONY CORPORATION NENESIE ŽIADNU ZODPOVEDNOSŤ ZA NÁHODNÉ, NÁSLEDNÉ ALEBO ZVLÁŠTNE POŠKODENIA, PRÍPADNE POŠKODENIA ÚMYSELNÉ, KTORÉ VZNIKLI NEDODRŽANÍM POKYNOV A INFORMÁCIÍ V TOMTO NÁVODE, SOFTVÉRI ALEBO CHYBNÝM POUŽÍVANÍM.**

Spoločnosť Sony Corporation si vyhradzuje právo na akékoľvek zmeny tohto návodu alebo informácií v ňom obsiahnutých.

Používanie softvéru popísaného v tomto návode môžu tiež upravovať podmienky samostatnej licenčnej zmluvy s koncovým užívateľom.

- Tento softvér je určený pre prostredie Windows a jeho používanie nie je možné v prostredí Macintosh.
- Dodávaný prepojovací kábel je určený len pre záznamník ICD-P520. Pomocou tohto kábla nie je možné pripájať iné záznamníky.

## Informácia

PREDAJCA NENESIE ŽIADNU ZODPOVEDNOSŤ ZA PRIAME ALEBO NEPRIAME ŠKODY ALEBO UJMY, KTORÉ VZNIKLI AKOKOLIEK CHYBOU ZARIADENIA ALEBO AKÝMKOLIEK POUŽÍVANÍM ZARIADENIA.

---

## Obsah

Index častí a ovládacích prvkov.....6

---

## Začíname

Krok 1: Vloženie batérií .....9  
    Výmena batérií ..... 10  
Krok 2: Nastavenie hodín ..... 11

---

## Základné operácie

Nahrávanie záznamov ..... 13  
Výber priečinka ..... 17  
Automatické spustenie záznamu pri zaregistrovaní zvuku  
— Funkcia Advanced VOR ..... 17  
Nastavenie citlivosti mikrofónu ..... 18

---

## Rôzne režimy nahrávania

Pridanie dodatočného záznamu..... 19  
    Pridanie záznamu ..... 19  
    Pridanie ďalšieho záznamu  
    k staršiemu záznamu .....20  
Nahrávanie cez externý mikrofón alebo  
z iného zariadenia .....21

---

## Prehrávanie/Odstraňovanie

Prehrávanie záznamov .....23  
    Opakované prehrávanie záznamu  
    — Repeat Play .....25  
    Súvislé prehranie všetkých  
    záznamov v priečinku  
    — Continuous Play .....25  
Vyhľadávanie vpred/vzad počas  
prehrávania (Cue/Review).....25  
Rýchle vyhľadanie miesta,  
z ktorého chcete spustiť  
prehrávanie (Easy Search) .....26  
Prehrávanie záznamov v stanovenom  
čase s upozorňujúcim signálom  
(Alarm) .....26  
Odstránenie záznamov .....30  
    Postupné odstraňovanie  
    záznamov .....30  
    Odstránenie všetkých záznamov  
    v priečinku .....31

---

## **Editovanie záznamov**

Rozdelenie záznamu .....	32
Presúvanie záznamov do iného priečinka — Funkcia Move.....	33

---

## **Používanie funkčného Menu**

Voľba režimu zobrazenia.....	35
Vypnutie zvukového signálu (pípania) .....	36
Zmena režimu záznamu .....	36
Súvislé prehranie všetkých záznamov v priečinku .....	37
Vypnutie indikátora OPR (LED dióda) ....	37

---

## **Používanie digitálneho záznamníka s počítačom**

Používanie dodávaného softvéru	
Digital Voice Editor.....	38
Možnosti používania softvéru	
Digital Voice Editor.....	38
Systémové požiadavky.....	39
Inštalácia softvéru .....	40
Pripojenie digitálneho záznamníka k vášmu počítaču .....	43
Odkaz na súbory Help (Pomocník).....	44

---

## **Riešenie problémov**

Riešenie problémov .....	45
--------------------------	----

---

## **Ďalšie informácie**

Bezpečnostné upozornenia.....	51
Technické údaje.....	52

# Index častí a ovládacích prvků

## Zariadenie

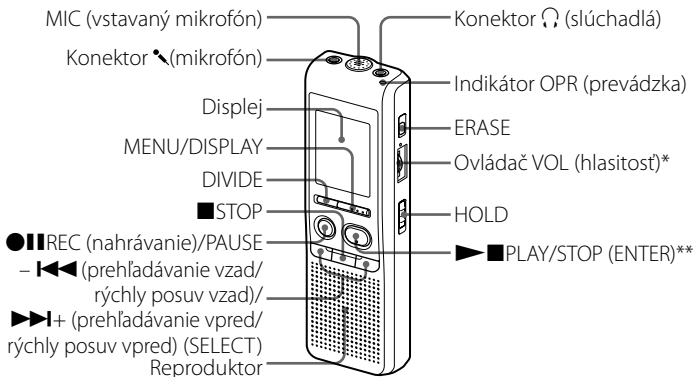

\* Vedľa ovládača sa nachádza orientačný hmatový bod, ktorý ukazuje smer zvyšovania hlasitosti.

\*\* Tlačidlo má orientačný hmatový bod.

## Ochrana pred náhodnou aktiváciou — Funkcia HOLD

Posuňte prepínač HOLD do polohy "ON".  
Trikrát zabliká "HOLD", čím sa indikuje  
zablokovanie všetkých funkcií tlačidiel.  
Ak aktivujete funkciu HOLD počas zastavenia,  
na displeji zabliká "HOLD" a následne sa vypnú  
všetky zobrazenia.

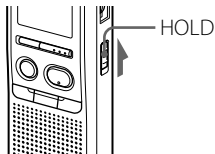

### Zrušenie funkcie HOLD

Posuňte prepínač HOLD do polohy "OFF".

### Poznámka

Ak je funkcia HOLD aktivovaná počas  
nahrávania a chcete zastaviť nahrávanie,  
musíte funkciu HOLD zrušiť.

### Rada

Aj keď je funkcia HOLD aktivovaná, môžete  
ukončiť prehrávanie záznamu s upozorňujúcim  
signálom. Upozorňujúci signál alebo  
prehrávanie ukončíte stlačením tlačidla  STOP.

## Zadná časť

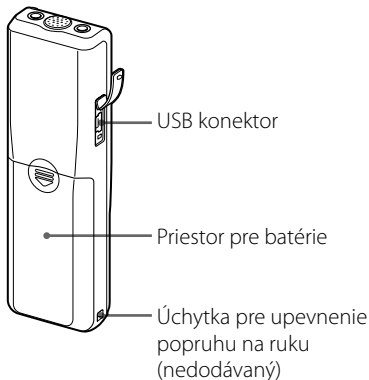

## Displej

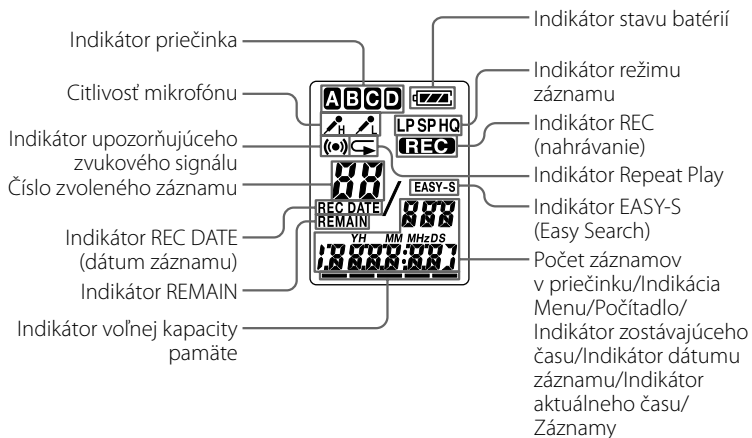



## Krok 1: Vloženie batérií

- 1 Posuňte a odklopte kryt priestoru pre batérie.

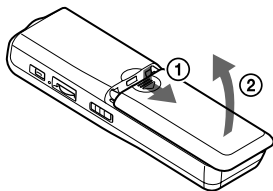

- 2 Vložte dve alkalické batérie LR03 (veľkosť AAA) a založte kryt. Dodržte správnu polaritu.

Batérie vkladajte najskôr stranou –.

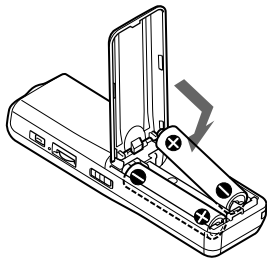

Ak sa kryt priestoru pre batériu náhodou uvoľní, upevnite ho podľa obrázka.

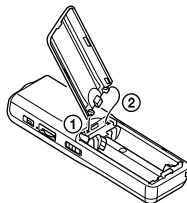

Pri prvom vložení batérií, prípadne pri výmene batérií, sa na displeji zobrazí zobrazenie pre nastavenie hodín. Vykonajte kroky 2 až 3 v časti “Krok 2: Nastavenie hodín”, aby ste nastavili dátum a čas.

## Výmena batérií

Stav batérií je na displeji zobrazovaný indikátorom.

Keď bliká , vymeňte batérie za nové.

Keď bliká , batérie sú vybité.

Zariadenie nebude funkčné.

### Životnosť batérií\*

(Nepretržité používanie)

#### V režime HQ

---

Nahrávanie: Cca 11 h

---

Prehrávanie: Cca 7,5 h

---

#### V režimoch SP a LP

---

Nahrávanie: Cca 22 h

---

Prehrávanie: Cca 11 h

---

(h: hodina)

\* Pri použití alkalických batérií Sony LR03 (veľkosť AAA).

\* Pri prehrávaní cez vstavaný reproduktor a nastavení hlasitosti na strednú hodnotu.

Výdrž batérií môže byť v závislosti od spôsobu používania zariadenia kratšia.

## Poznámky

- Nepoužívajte mangánové batérie.
- Po výmene batérií sa na displeji zobrazí zobrazenie pre nastavenie hodín. Ak k tomu dôjde, opätovne nastavte dátum a čas. Záznamy a nastavenie upozorňujúceho signálu však zostanú uchované.
- Pri výmene batérií vždy vymeňte obidve batérie za nové.
- Nenabíjajte nedobíjateľné batérie.
- Ak nebudete zariadenie dlhší čas používať, vyberte batérie. Predídete tak prípadnému poškodeniu zariadenia vytečením batérií.
- Ak zariadenie sprístupňuje údaje, na displeji sa zobrazí "ACCESS", alebo indikátor OPR bliká naoranžovo. Počas sprístupňovania údajov nevyberajte batérie. V opačnom prípade sa môžu údaje poškodiť.

## Krok 2: Nastavenie hodín

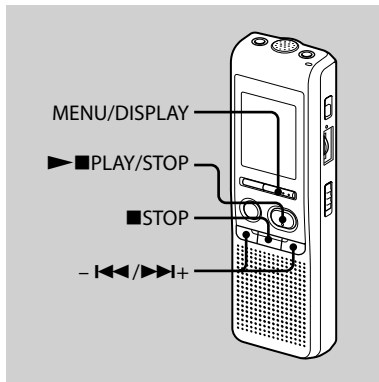

Pri prvom vložení batérií, prípadne pri výmene batérií, sa na displeji zobrazí zobrazenie pre nastavenie hodín. V takomto prípade postupujte od kroku 2.

### 1 Zobrazte ponuku pre nastavenie hodín.

- 1 Zatláčte a pridržiňte MENU/DISPLAY na viac ako sekundu dovtedy, kým sa na displeji nezobrazí "MODE". Zariadenie sa prepne do režimu Menu.
- 2 Stláčaním – ◀◀ alebo ▶▶+ zobrazte "SET DATE".
- 3 Stlačte ▶ ■ PLAY/STOP. Bliká číslica pre rok.

### 2 Nastavte dátum.

- 1 Stláčaním – ◀◀ alebo ▶▶+ zvolte rok.
- 2 Stlačte ▶ ■ PLAY/STOP. Bliká číslica pre mesiac.
- 3 Postupne nastavte mesiac a deň, potom stlačte ▶ ■ PLAY/STOP. Bliká číslica pre hodinu.

### 💡 Rada

Pre zvolenie roku 2007 zobrazte "07Y".

### 3 Nastavte čas.

- ① Stláčaním – **◀◀** alebo **▶▶+** nastavte hodinu.
- ② Stlačte **▶■**PLAY/STOP.  
Bliká číslica pre minúty.
- ③ Nastavte minútu.
- ④ Pri zaznení časového signálu (napr. z rozhlasu) stlačte **▶■**PLAY/STOP.  
Obnoví sa zobrazenie "SET DATE".
- ⑤ Stlačením **■**STOP vypnete režim Menu.  
Ak ponecháte zariadenie v režime zastavenia a viac ako 3 sekundy ho nepoužijete, na displeji sa zobrazí aktuálny čas.

#### Rada

Zariadenie nemá prepínač zapnutia/vypnutia.  
Displej je stále zapnutý.

# Nahrávanie záznamov

### Displej

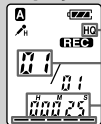

Režim nahrávania

Číslo aktuálneho záznamu

Počítadlo\*

Indikátor voľnej kapacity pamäte

\* Na displeji je zobrazenie zvolené tlačidlom MENU/DISPLAY.

Vstavaný mikrofón

Indikátor OPR  
(Počas nahrávania  
svieti načerveno.)

●■■REC/PAUSE

■STOP

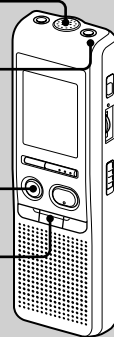

Do každého zo štyroch priečinkov (A, B, C a D) môžete nahráť až 99 záznamov. Keďže sa novo nahraný záznam automaticky pridáva za posledný záznam, nahrávanie môžete spustiť veľmi rýchlo bez toho, aby ste vyhľadávali koniec posledného záznamu.

### Poznámka

Pred vytvorením dlhého záznamu vymeňte batérie a skontrolujte ich stav pomocou indikátora stavu batérií.

## 1 Zvoľte režim záznamu.

Pozri časť "Zmena režimu záznamu" ďalej na str. 36.

## 2 Zvoľte priečinok.

Pozri časť "Výber priečinka" na str. 17.

### 3 Spustite nahrávanie.

- 1 Stlačte **●|||REC/PAUSE**.  
Počas nahrávania nie je potrebné držať zatlačené tlačidlo **●|||REC/PAUSE**.
- 2 Hovorte do vstavaného mikrofónu.

### 4 Zastavte nahrávanie.

Stlačte **■STOP**.  
Zariadenie sa zastaví na začiatku aktuálneho záznamu.

Ak po ukončení nahrávania nezmeníte priečinku, pri ďalšom nahrávaní sa záznam uloží do toho istého priečinka.

### Ďalšie operácie

Pre	Vykonajte
pozastavenie nahrávania*	Stlačte <b>●   REC/PAUSE</b> . Počas pozastavenia nahrávania bliká indikátor OPR načerveno a na displeji bliká "PAUSE".
zrušenie pozastavenia a obnovenie nahrávania	Stlačte <b>●   REC/PAUSE</b> . Nahrávanie sa obnoví z toho istého miesta. (Pre ukončenie nahrávania po pozastavení stlačte <b>■STOP</b> .)

Pre	Vykonajte
počúvanie aktuálneho záznamu	Stlačte <b>■STOP</b> pre zastavenie nahrávania a stlačte <b>▶■PLAY/STOP</b> .
okamžité prehranie aktuálneho záznamu	Stlačte <b>▶■PLAY/STOP</b> počas nahrávania.
prehľadávanie vzad počas záznamu (Review)	Počas nahrávania alebo pozastavenia nahrávania stlačte a pridržte <b>◀◀</b> . Nahrávanie sa ukončí a spustí sa prehľadávanie vzad v aktuálnom zázname. Po uvoľnení tlačidla sa prehrávanie spustí od daného miesta.
nastavenie citlivosti mikrofónu	Citlivosť mikrofónu je možné nastaviť pomocou Menu. Pozri "Nastavenie citlivosti mikrofónu". H (vysoká): Nahrávanie mítingov v tichých a/alebo rozľahlých priestoroch. L (nízka): Nahrávanie pri diktovaní alebo nahrávanie na hlučných miestach.

\* Cca hodinu po pozastavení nahrávania sa pozastavenie automaticky ukončí a zariadenie sa prepne do režimu zastavenia.

## Poznámka k nahrávaniu

Ak počas nahrávania ťuchnete prstom alebo iným predmetom po zariadení, môže sa do záznamu nahráť šum.

## Maximálny čas záznamu

Maximálny čas záznamu vo všetkých priechinkoch je nasledovný. Záznamy môžete nahrávať až do vyčerpania maximálnej dĺžky záznamov v jednom priechinku.

---

HQ\* 29 h 45 min.

---

SP\*\* 79 h 20 min.

---

LP\*\*\* 130 h 25 min.

---

(h: hodiny/min.: minúty)

\* HQ: Režim vysokokvalitného záznamu (monofonický zvuk)

\*\* SP: Režim štandardného záznamu (monofonický zvuk)

\*\*\* LP: Režim dlhšieho záznamu (monofonický zvuk)

## Poznámky

- Ak chcete nahrávať vo vyššej kvalite zvuku, zvolte režim HQ. Informácie o prepínaní režimu záznamu pozri v časti "Zmena režimu záznamu" na str. 36.
- Pred vytváraním dlhého záznamu skontrolujte stav batérií pomocou indikátora batérií.
- Maximálny čas záznamu a počet záznamov, ktoré môžete vytvoriť, závisí od podmienok používania.

- Ak nahrávate záznamy v zmiešaných režimoch HQ, SP aj LP, maximálny čas pre záznam sa pohybuje v rozmedzí od maximálneho času pre záznam v režime HQ po maximálny čas pre záznam v režime LP.
- Z dôvodu systémových obmedzení digitálneho záznamového systému je najkratšia časová jednotka záznamu v tomto zariadení cca 2 sekundy. Môžu sa preto vyskytnúť nasledovné situácie:
  - Ak je záznam kratší než 2 sekundy, bude napriek tomu identifikovaný, ako keby mal 2 sekundy, takže zostávajúci čas pre záznam môže poklesnúť o viac, než je skutočná dĺžka takéhoto záznamu.
  - Keď je celková dĺžka jednotlivého záznamu dlhšia než najkratšia časová jednotka záznamu, ale nie je deliteľná číslom zodpovedajúcim najkratšej časovej jednotke záznamu, zostávajúci čas pre záznam môže poklesnúť o viac, než je skutočná dĺžka takéhoto záznamu.
  - Súčet hodnoty na počítadle (uplynutý čas záznamu) a zostávajúceho času pre záznam môže byť nižší, než je celkový dostupný čas pre záznam.

## Indikátor voľnej pamäte

Indikácia voľnej pamäte sa počas nahrávania znižuje po jednom políčku.

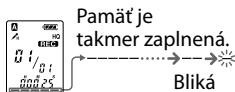

Ak zostávajúci čas záznamu klesne pod 5 minút, posledné políčko indikácie voľnej pamäte bude blikat.

Ak je zobrazený zostávajúci čas pre záznam, tak v prípade že bude zostávajúci čas už len 1 minútu, bude tiež blikat zobrazenie zostávajúceho času pre záznam.

Ak je pamäť plná, nahrávanie sa automaticky zastaví a na displeji bude blikat hlásenie "FULL" sprevádzané výstražným signálom. Ak chcete pokračovať v zázname, odstráňte nejaký záznam.

## Poznámky

- Ak je pamäť plná a stlačíte tlačidlo ●||REC/PAUSE, na displeji bude blikat hlásenie "FULL" sprevádzané výstražným signálom. Pokračovanie je možné až po odstránení ľubovoľného nepotrebného záznamu.
- Ak stlačíte ●||REC/PAUSE, keď už je vo zvolenom priečinku 99 záznamov, na displeji bude blikat hlásenie "FULL" sprevádzané výstražným signálom. Zvoľte iný priečinok, alebo odstráňte nepotrebné záznamy.



## Výber priečinka

- 1 Zatláčajte a pridržiajte MENU/DISPLAY na viac ako sekundu dovtedy, kým sa na displeji nezobrazí "MODE".
- 2 Stláčaním - I◀◀ alebo ▶▶I+ zobrazíte "FOLDER" a stlačte ►■PLAY/STOP.
- 3 Stláčaním - I◀◀ alebo ▶▶I+ vyberte želaný priečinok a stlačte ►■PLAY/STOP.

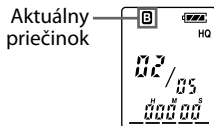

- 4 Stlačením ■STOP vypnete režim Menu.

## Automatické spustenie záznamu pri zaregistrovaní zvuku — Funkcia Advanced VOR

Ak je v ponuke Menu nastavená funkcia VOR (Voice Operated Recording - zvukom ovládaný záznam) na "ON" (zapnutá), nahrávanie sa začne automaticky, keď záznamník zaregistruje nejaký zvuk. (Na displeji je zobrazené "VOR".)

Nahrávanie sa ukončí, keď záznamník neregistruje žiadny zvuk. (Na displeji bude blikať "VOR PAUSE".)

### ■ Poznámka

Funkcia VOR reaguje na okolité zvuky. V Menu nastavte citlivosť mikrofónu na "H (vysoká)" alebo "L (nízka)". Ak po zmene nastavenia citlivosti nie ste spokojní s výsledným záznamom, alebo ak sa chystáte vykonať dôležitý záznam, nastavte VOR na "OFF".

---

## Nastavenie citlivosti mikrofónu

- 1 Zatláčajte a pridržiajte MENU/DISPLAY na viac ako sekundu dovtedy, kým sa na displeji nezobrazí "MODE".
- 2 Stláčaním – I◀◀ alebo ▶▶I+ zvolíte "SENS" a stlačíte ▶■PLAY/STOP.
- 3 Stláčaním – I◀◀ alebo ▶▶I+ zvolíte "H (vysoká citlivosť)" alebo "L (nízka citlivosť)" a stlačíte ▶■PLAY/STOP.
- 4 Stláčením ■STOP vypnete režim Menu.

## Pridanie dodatočného záznamu

### Pridanie záznamu

Od výroby je záznamník nastavený tak, že nemôžete náhodne vymazať záznam pridaním záznamu. Ak chcete ku staršiemu záznamu pridať záznam alebo pridať záznam prepísaním časti už nahraného záznamu, podľa nižšie uvedeného postupu zmeňte nastavenie REC-OP.

- 1** Zatláčajte a pridržiajte MENU/DISPLAY na viac ako sekundu dovtedy, kým sa na displeji nezobrazí "MODE".
- 2** Stláčaním – I◀◀ alebo ▶▶I+ zobrazíte "REC-OP" a stlačte ►■PLAY/STOP.  
Na displeji sa zobrazí zobrazenie pre pridávanie záznamu.
- 3** Stláčaním – I◀◀ alebo ▶▶I+ zvolíte "ON" a stlačte ►■PLAY/STOP.  
Nastavenie je zmenené.

**4** Stláčaním – I◀◀ alebo ▶▶I+ zvolíte "ADD" alebo "OVER" a stlačte ►■PLAY/STOP.

- ADD: pridanie ďalšieho záznamu k staršiemu záznamu
- OVER: pridanie záznamu prepísaním pôvodného záznamu.

**5** Stláčením ■STOP vypnete režim Menu.

### Zamedzenie pridávania záznamu

V kroku 3 zvolíte "OFF" a stlačte ►■PLAY/STOP.

## Pridanie ďalšieho záznamu k staršiemu záznamu

Záznam môžete pridať k práve prehrávanému záznamu.

### Keď je v Menu nastavené "ADD"

Pridaný záznam sa umiestni za aktuálny záznam a bude považovaný za jeho súčasť.

Počas prehrávania záznamu č. 3

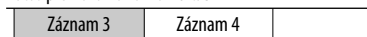

Po pridaní záznamu



### Keď je v Menu nastavené "OVER"

Od zvoleného miesta môžete pridať záznam prepísaním časti už nahraného záznamu. Časť záznamu od zvoleného bodu sa vymaže.

Počiatkové miesto  
prepísovaného záznamu

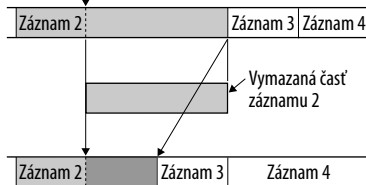

Pridaný záznam prepíše časť záznamu č. 2

## 1 Počas prehrávania zatlačte a pridržte **II**REC/PAUSE.

Zobrazí sa indikátor "REC".

Na displeji začne blikať "ADD" alebo "OVER" a zariadenie sa prepne do režimu pozastavenia prehrávania.

## 2 Počas blikania "ADD" alebo "OVER" stlačte opäť ●||REC/PAUSE.

Indikátor OPR začne svietiť načerveno. Spustí sa pridávanie záznamu alebo prepisovanie záznamom.

## 3 Stlačením ■STOP zastavte nahrávanie.

### ■Poznámky

- Záznam sa nedá pridať alebo prepísať, ak je voľná kapacita nedostatočná.
- Pridaná alebo prepísaná časť záznamu sa nahrá v rovnakom režime záznamu (HQ, SP alebo LP).

## Nahrávanie cez externý mikrofón alebo z iného zariadenia

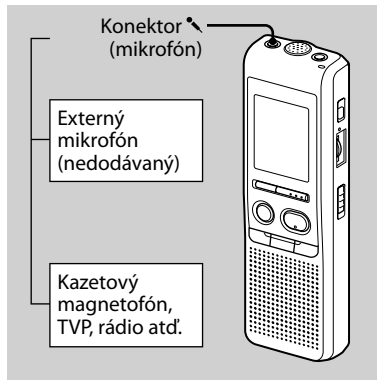

Rôzne režimy nahrávania

- 1 Do konektora (mikrofón) zapojte mikrofón s napájaním (Plug in power) alebo iné zariadenie.

Po pripojení externého mikrofónu sa vstavaný mikrofón automaticky vypne. Ak zapojíte mikrofón typu Plug in power, bude sa takýto mikrofón automaticky napájať zo záznamníka.

## **2 Nahrávanie vykonajte podľa postupu v časti “Nahrávanie záznamov” na str. 13.**

### **📌 Poznámky**

- Prepojenia vykonajte správne a pevne.
- Za účelom kontroly správnosti prepojení a nastavenia hlasitosti odporúčame vykonať skúšobný záznam.
- Pri pripojení iného zariadenia než Sony pozri návod na použitie príslušného zariadenia.

## Prehrávanie záznamov

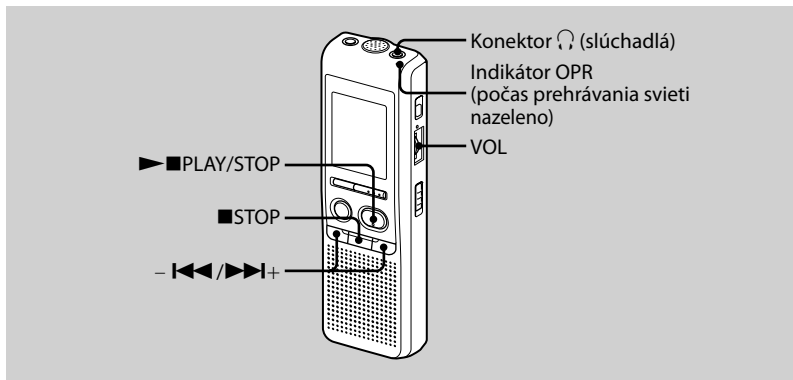

Pri prehrávaní staršieho záznamu začnite od kroku 1.

Pri prehrávaní práve vykonaného záznamu začnite od kroku 3.

### 1 Zvoľte priečinok.

Pozri časť "Výber priečinka" na str. 17.

### 2 Zvoľte číslo záznamu.

Stláčaním - ◀◀ alebo ▶▶+ zobrazte číslo požadovaného záznamu.

- ◀◀: nižšie čísla záznamov

▶▶+: vyššie čísla záznamov

### 3 Spustite prehrávanie.

① Stlačte ►■PLAY/STOP.

② Ovládačom VOL nastavte hlasitosť.

Po prehraní jedného záznamu sa zariadenie zastaví na začiatku nasledujúceho záznamu. Keď je funkcia Continuous Play (Súvislé prehrávanie) nastavená na "CONT ON" (str. 37), zariadenie sa zastaví po prehraní všetkých záznamov v priečinku. Ak bol prehraný posledný záznam v priečinku, zariadenie sa zastaví na začiatku posledného záznamu.

### Diskrétné počúvanie

Do konektora  (slúchadlá) zapojte slúchadlá do uší alebo štandardné slúchadlá. Vstavaný reproduktor sa automaticky vypne. Ak počujete šum (hluk), vyčistite konektor slúchadiel.

### Ďalšie operácie

Pre	Vykonajte
zastavenie na aktuálnej pozícii	Stlačte ►■PLAY/STOP alebo ■STOP. Pre obnovenie prehrávania z toho istého bodu stlačte opäť ►■PLAY/STOP.
posuv na začiatok aktuálneho záznamu	Jedenkrát stlačte –◀◀.*
posuv na nasledujúci záznam	Jedenkrát stlačte ►►+.*
prepínanie na predchádzajúce/nasledujúce záznamy	Stláčajte –◀◀ alebo ►►+. (V režime zastavenia pridržte tlačidlo zatlačené pre súvislé prepínanie záznamov.)

\* Tieto funkcie sú dostupné len keď je v Menu nastavené EASY-S (funkcia Easy Search) na "OFF".



## Opakované prehrávanie záznamu — Repeat Play

Počas prehrávania zatlačte ►■PLAY/STOP na viac než sekundu.

Zobrazí sa "↺" a zvolený záznam sa prehráva opakovane.

Štandardné prehrávanie obnovíte opätovným stlačením ►■PLAY/STOP. Prehrávanie zastavíte stlačením ■STOP.

## Súvislé prehranie všetkých záznamov v priečinku — Continuous Play

Pomocou funkcie CONT v ponuke Menu môžete aktivovať funkciu súvislého prehrania všetkých záznamov v priečinku. Keď nastavíte CONT na "ON", môžete prehrať všetky záznamy v priečinku postupne za sebou.

## Vyhľadávanie vpred/vzad počas prehrávania (Cue/Review)

Pre vyhľadávanie vpred držte počas prehrávania zatlačené tlačidlo ►►+ a uvoľnite ho v bode, kde si želáte obnoviť prehrávanie.

Pre vyhľadávanie vzad držte počas prehrávania zatlačené tlačidlo – ◀◀ a uvoľnite ho v bode, kde si želáte obnoviť prehrávanie.

Ak držíte zatlačené ►►+ alebo – ◀◀, zariadenie spustí vyhľadávanie vyššou rýchlosťou.

Počas prvých 7 sekúnd vyhľadávania vpred/vzad bude počuť zvuk.

Pri vyhľadávaní vyššou rýchlosťou nebude počuť zvuk.

Počas vyhľadávania vpred/vzad bude bez ohľadu na nastavenie režimu zobrazenia zobrazené počítadlo.

## Rada

Ak sa vyhľadávanie ukončí na konci posledného záznamu, na displeji 5-krát zabliká "END". (Zvuk nie je počut.) Ak počas blikania "END" držíte tlačidlo – **◀◀** zatlačené, záznam bude prehrávaný vzad zvýšenou rýchlosťou a štandardné prehrávanie sa obnoví v bode, v ktorom tlačidlo uvoľníte.

Keď prestane blikat "END" a zhasne indikátor OPR, zariadenie sa nastaví na začiatok posledného záznamu.

Ak je posledný záznam dlhý a prehrávanie chcete spustiť v jeho neskoršej časti, zatlačením a pridržením tlačidla **▶▶+** prehrajte záznam zrýchlene až na jeho koniec a potom počas blikania "END" držte zatlačené tlačidlo – **◀◀** a vyhľadajte požadovaný bod. (Pri zázname, ktorý nie je posledný, sa nastavte na začiatok nasledujúceho záznamu a prehrávaním vzad vyhľadajte požadovaný bod.)

---

## Rýchle vyhľadanie miesta, z ktorého chcete spustiť prehrávanie (Easy Search)

Ak je v Menu funkcia EASY-S nastavená na "ON", môžete sa stáčaním **▶▶+** posúvať v zázname v cca 10-sekundových krokoch. Funkciu využijete pri vyhľadávaní želaného miesta v dlhých záznamoch. (Na displeji je zobrazené "EASY-S".)

---

## Prehrávanie záznamov v stanovenom čase s upozorňujúcim signálom (Alarm)

Vo zvolenom čase sa môže prehrať zvolený záznam, pred ktorým zaznie upozorňujúci signál. Ak v kroku 6 zvolíte "B-ONLY", spustí sa iba upozorňujúci signál a prehrávanie sa nespustí.

**1 Vyberte priečinok (pozri časť "Vyber priečinok" na str. 17) a zobrazte záznam, ktorý si želáte prehrať s upozorňujúcim signálom.**

**2 Zvoľte režim nastavovania upozorňujúceho signálu.**

- 1 **Zatlačte a pridrzte MENU/DISPLAY** na viac ako sekundu dovedty, kým sa na displeji nezobrazí "MODE".
- 2 **Stláčaním – ◀◀ alebo ▶▶+** zvoľte "ALARM OFF".

(Ak už má zvolený záznam nastavený upozorňujúci signál, zobrazí sa "ALARM ON". Ak nechcete meniť vykonané nastavenie, stlačením **■** STOP vypnite režim Menu.)

**■ Poznámka**

Ak nie sú nastavené hodiny, alebo vo zvolenom priečinku nie je žiadny záznam, hlásenie "ALARM OFF (alebo ON)" sa nezobrazí a upozorňujúci signál nie je možné nastaviť.

- ③ Stlačte ►■PLAY/STOP.

Začne blikať "OFF".

- ④ Stláčaním – ◀◀ alebo ►►+ zobrazte "ON".

Začne blikať "ON".

- ⑤ Stlačte ►■PLAY/STOP.

Na displeji bude blikať "DATE".

### 3 Nastavte dátum pre upozorňujúci signál.

#### Prehranie v nastavenom dátume

(Záznam sa bude prehrávať v ten istý deň, v tú istú hodinu každý rok dovtedy, kým záznam neodstránite.)

- ① Počas blikania "DATE" stlačte ►■PLAY/STOP.

Bliká číslica pre rok.

- ② Stláčaním – ◀◀ alebo ►►+ vyberte rok a stlačte ►■PLAY/STOP.

Bliká číslica pre mesiac.

- ③ Stláčaním – ◀◀ alebo ►►+ zvolte mesiac a stlačte ►■PLAY/STOP.

Indikátor pre deň začne blikať.

- ④ Stláčaním – ◀◀ alebo ►►+ zvolte deň.

#### Prehranie jedenkrát týždenne

Stláčaním – ◀◀ alebo ►►+ zvolte deň v týždni.

#### Prehranie každý deň v ten istý čas

Stláčaním – ◀◀ alebo ►►+ zvolte "DAILY".

### 4 Stlačte ►■PLAY/STOP.

Bliká číslica pre hodinu.

### 5 Nastavte čas pre upozorňujúci signál.

- ① Stláčaním – ◀◀ alebo ►►+ zvolte hodinu a stlačte ►■PLAY/STOP.

Bliká číslica pre minúty.

- ② Stláčaním – ◀◀ alebo ►►+ zvolte minúty a stlačte ►■PLAY/STOP.

Zobrazí sa "B-PLAY".

## 6 Nastavte zvuk upozorňujúceho signálu.

- 1 Stláčaním **◀◀** alebo **▶▶** vyberte zvuk upozorňujúceho signálu "B-PLAY" (prehrávanie záznamu po signáli) alebo "B-ONLY" (iba upozorňujúci signál).
- 2 Stlačte **▶■**PLAY/STOP. Zobrazí sa hlásenie "ALARM ON".

## 7 Stlačením **■**STOP vypnete režim Menu.

Ak zvolíte číslo záznamu, ktorý má priradený upozorňujúci signál, zobrazí sa indikátor "Ⓜ".

V nastavenom čase bude cca 10 sekúnd zaznievať upozorňujúci signál a spustí sa prehrávanie zvoleného záznamu. (Ak ste zvolili "B-ONLY", zaznie len upozorňujúci signál.)

Počas prehrávania bude na displeji blikať hlásenie "ALARM".

Po prehraní záznamu sa zariadenie zastaví na začiatku daného záznamu.

## Opätovné vypočítanie toho istého záznamu

Stlačte **▶■**PLAY/STOP. Ten istý záznam sa prehrá od začiatku.

## Vypnutie upozorňujúceho signálu pred spustením prehrávania

Stlačte **■**STOP, keď zaznieva upozorňujúci signál. Vypnutie je možné, aj keď je aktivovaná funkcia HOLD.

### **■** Poznámky

- Ak nie sú nastavené hodiny alebo vo zvolenom priečinku nie je žiadny záznam, upozorňujúci signál nie je možné nastaviť (po stlačení MENU/DISPLAY v kroku 2 sa zariadenie neprepne do režimu nastavenia pre upozorňujúci signál).
- Ak sa pokúšate nastaviť prehrávanie s upozorňujúcim signálom, pričom ste už jedno nastavenie vykonali, z dôvodu upozornenia pred novým nastavením sa zobrazí hlásenie "PRE SET".
- Ak náhodou v stanovenom čase prehrávate nejaký iný záznam, v nastavenom čase sa prehrávanie záznamu ukončí a spustí sa prehrávanie zvoleného záznamu.
- Ak nastavený čas nastane počas nahrávania záznamu, upozorňujúci signál v dĺžke 10 sekúnd zaznie až po ukončení nahrávania záznamu. V nastavenom čase pre upozorňujúci signál bude na displeji blikať indikátor "Ⓜ".

- Ak by sa počas nahrávania mal spustiť upozorňujúci signál pre viac než jeden záznam, prehrá sa len prvý takýto záznam.
- Ak nastane nastavený čas, keď je aktívny režim Menu, upozorňujúci signál zaznie a režim Menu sa vypne.
- Ak odstránite záznam, ktorému bolo priradené nastavenie upozorňujúceho signálu, takéto nastavenie sa tiež zruší.
- Ak rozdelíte záznam, ktorému bolo priradené nastavenie prehrávania s upozorňujúcim signálom, prehrávanie sa zastaví v bode rozdelenia záznamu.
- Hlasitosť prehrávania môžete nastaviť ovládačom VOL.
- Ak nastavený čas nastane počas odstraňovania, po dokončení odstraňovania zaznie upozorňujúci signál na 10 sekúnd a spustí sa prehrávanie.
- Nastavenie upozorňujúceho signálu sa nezruší po prehraní záznamu. Pre zrušenie nastavenia vykonajte nižšie uvedený postup.

## Zrušenie alebo zmena nastavenia upozorňujúceho signálu

- 1** Zvoľte záznam, pre ktorý ste nastavili spustenie upozorňujúceho signálu a zatlačením a pridržením MENU/DISPLAY na viac ako sekundu zapnete režim MENU.

**2** Stláčaním – **◀◀** alebo **▶▶** + zvolte “ALARM ON”.

**3** Stlačením **▶** **■**PLAY/STOP rozblikajte “ON”.

**4** Zrušenie nastavenia upozorňujúceho signálu: Stláčaním – **◀◀** alebo **▶▶** + rozblikajte “OFF” a stlačte **▶** **■**PLAY/STOP.

**Zmena nastavenia upozorňujúceho signálu:** Stlačte **▶** **■**PLAY/STOP.

Keď sa zobrazí nastavenie dátumu pre upozorňujúci signál, vykonaním krokov 3 až 6 z časti “Prehrávanie záznamov v stanovenom čase s upozorňujúcim signálom (Alarm)” zmeňte nastavenie upozorňujúceho signálu.

**5** Stlačením **■**STOP vypnete režim Menu.

## Odstránenie záznamov

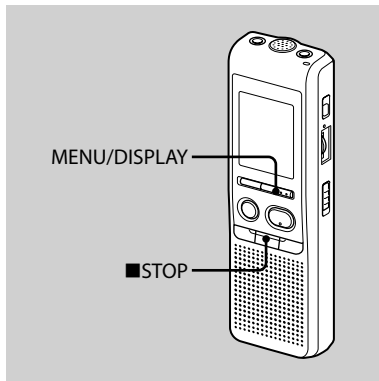

Nahrané záznamy môžete odstraňovať postupne po jednom, alebo môžete odstrániť všetky záznamy v priečinku naraz. Odstránený záznam však už nie je možné obnoviť.

## Postupné odstraňovanie záznamov

Keď odstránite nejaký záznam, ostatné záznamy sa posunú vpred a prečísľujú sa tak, aby medzi nimi nevzniklo prázdne miesto bez záznamu.

**1** Počas prehrávania záznamu, ktorý chcete odstrániť, stlačte ERASE, alebo v režime zastavenia zatlačte a pridržte ERASE na dlhšie než sekundu.

Zaznie pípnutie a 10-krát sa opakovane prehrá celý záznam, pričom bliká číslo záznamu a hlásenie "ERASE".

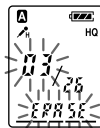

## 2 Počas opakovaného prehrávania záznamu stlačte ERASE.

Záznam sa odstráni a zostávajúce záznamy sa prečísľujú. (Napríklad ak odstránite záznam č. 3, záznam č. 4 sa prečísľuje na záznam č. 3. Po odstránení sa zariadenie nastaví na začiatok nasledujúceho záznamu.)

### Zrušenie odstraňovania

Pred krokom 2 stlačte ■STOP.

### Odstránenie ostatných záznamov

Opakujte kroky 1 a 2.

### Vymazanie časti záznamu

Najskôr záznam rozdeľte a potom postupujte podľa krokov pre odstraňovanie záznamov.

## Odstránenie všetkých záznamov v priečinku

**1** Pomocou MENU/DISPLAY zvolte priečinok, ktorý chcete odstrániť. (Pozri časť "Výber priečinka" na str. 17.)

**2** Súčasne zatlačte ■STOP a ERASE na viac než sekundu.

Na 10 sekúnd bude blikať "ALL ERASE".

**3** Keď zobrazenie bliká, stlačte ERASE.

### Zrušenie odstraňovania

Pred krokom 3 stlačte ■STOP.

# Rozdelenie záznamu

Počas nahrávania alebo prehrávania môžete záznam rozdeliť na dve časti a rozdelenému záznamu sa priradí nové číslo záznamu. Rozdelením záznamu môžete jednoducho vyhľadať želaný bod, od ktorého chcete záznam prehrať, najmä ak sa jedná o dlhé záznamy, napr. záznam prednášok.

Záznamy môžete deliť dovtedy, kým celkový počet záznamov v priečinku nebude 99.

### Počas nahrávania alebo prehrávania záznamu stlačte **DIVIDE** v bode, kde chcete záznam rozdeliť.

- **Ak stlačíte **DIVIDE** počas nahrávania:** Nové číslo záznamu sa pridá v mieste, kde stlačíte tlačidlo a trikrát zabliká nové číslo záznamu a "DIVIDE". Záznam sa rozdelí na dva. Medzi záznamami však nebude prázdne miesto.

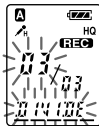

### Rada

Záznamy môžete rozdeliť aj počas pozastavenia nahrávania.

- **Ak stlačíte **DIVIDE** počas prehrávania:** Záznam sa rozdelí na dve časti v mieste, kde stlačíte tlačidlo a trikrát zabliká nové číslo záznamu a "DIVIDE". Číslo ďalších záznamov sa zvýši o jedno.

Záznam 1	Záznam 2	Záznam 3	
	▲ ↓ Záznam je rozdelený.		
Záznam 1	Záznam 2	Záznam 3	Záznam 4

Počet záznamov sa zvýši.



## Prehrávanie rozdeleného záznamu

Stláčaním **◀◀** alebo **▶▶+** zobrazte požadované číslo záznamu, keďže každá rozdelená časť záznamu má svoje vlastné číslo.

### 🔊 Súvislé prehranie rozdelených záznamov

Podľa popisu v časti "Súvislé prehranie všetkých záznamov v priečinku" nastavte CONT v ponuke Menu na "ON".

### 📌 Poznámky

- Ak už zvolený priečinok obsahuje 99 záznamov, nie je možné záznamy deliť. V takomto prípade odstránením nepotrebných záznamov alebo presunutím záznamov do iného priečinka znížte počet záznamov na 98 alebo menej ešte pred samotným delením.
- Ak rozdelíte záznam, ktorému bolo priradené nastavenie upozorňujúceho signálu, signál zostane priradený len pôvodnému číslu rozdeleného záznamu.
- Záznam nie je možné rozdeliť v prvej a poslednej sekunde záznamu.
- Ak záznam delíte príliš často, zariadenie neskôr nemusí záznam dokázať rozdeliť.
- Po rozdelení záznamu zariadenie nedokáže rozdelené záznamy spojiť. Na spájanie rozdelených záznamov použite dodávaný softvér.

## Presúvanie záznamov do iného priečinka — Funkcia Move

Nahrané záznamy môžete presunúť do iného priečinka.

- 1 Kým je zariadenie zastavené, vyberte záznam, ktorý chcete presunúť.
- 2 Zatláčajte a pridržte MENU/DISPLAY na viac ako sekundu dovtedy, kým sa na displeji nezobrazí "MODE".
- 3 Stláčaním **◀◀** alebo **▶▶+** zobrazte "MOVE" a stlačte **▶■PLAY/STOP**.

Bliká určený cieľový priečinok.



**4 Stláčaním – I◀◀ alebo ▶▶I+ vyberte priečink, do ktorého chcete premiestniť záznam.**

**5 Stlačte ►■PLAY/STOP.**

Záznam sa presunie do určeného priečinka.

**6 Stlačením ■STOP vypnete režim Menu.**

### **Zrušenie presunutia záznamu(ov)**

Pred krokom 5 stlačte ■STOP.

#### **■ Poznámka**

Funkcia presúvania nevytvorí kópiu záznamu v druhom priečinku. Ak presuniete záznam do iného priečinka, z pôvodného priečinka sa tento záznam odstráni.

# Volba režimu zobrazenia

Režim zobrazenia môžete meniť pre režimy zastavenia, nahrávania a prehrávania.

Po každom stlačení tlačidla MENU/DISPLAY sa bude režim meniť nasledovne:

### Zobrazenie aktuálneho času

Ak ponecháte zariadenie v režime zastavenia a viac ako 3 sekundy ho nepoužijete, na displeji sa zobrazí aktuálny čas bez ohľadu na zvolený režim zobrazenia.

### Počítadlo:

Uplynutý čas prehrávania/nahrávania jedného záznamu.



### Zostávajúci čas (REMAIN):

V režime prehrávania: Zostávajúci čas záznamu. V režime zastavenia a nahrávania: Zobrazenie zostávajúceho nahrávacieho času.



### Dátum záznamu (REC DATE)\*:

Dátum nahrania aktuálneho záznamu.



### Čas záznamu (REC DATE)\*\*:

Čas nahrania aktuálneho záznamu.

\* Ak ešte neboli nastavené hodiny, zobrazí sa "--Y--M--D".

\*\* Ak ešte neboli nastavené hodiny, zobrazí sa "--:--".

---

## Vypnutie zvukového signálu (pípania)

- BEEP ON:** Ako potvrdenie vykonania operácie zaznie zvukový signál (pípnutie).
- BEEP OFF:** S výnimkou upozorňujúceho signálu žiadny iný zvukový signál nezaznieva.

- 1** Zatláčajte a pridržte **MENU/DISPLAY** na viac ako sekundu dovtedy, kým sa na displeji nezobrazí **“MODE”**.
- 2** Stláčaním – **◀◀** alebo **▶▶**+ zobrazte **“BEEP ON (alebo OFF)”** a stlačte **▶■PLAY/STOP**.  
Bude blikať **“ON (alebo OFF)”**.
- 3** Stláčaním – **◀◀** alebo **▶▶**+ zvolte **“ON”** alebo **“OFF”** a stlačte **▶■PLAY/STOP**.  
Nastavenie je dokončené.
- 4** Stláčením **■STOP** vypnete režim **Menu**.

---

## Zmena režimu záznamu

- HQ:** Môžete nahrávať vo vysokej (najvyššej) kvalite zvuku (monofonický zvuk).
- SP:** Záznam môžete nahrávať vo vyššej kvalite zvuku (monofonický zvuk).
- LP:** Môžete nahrávať dlhší záznam (monofonický zvuk).

- 1** Zatláčajte a pridržte **MENU/DISPLAY** na viac ako sekundu dovtedy, kým sa na displeji nezobrazí **“MODE”**.
- 2** Skontrolujte, či je zobrazené **“MODE”** a stlačte **▶■PLAY/STOP**.  
Bude blikať **“HQ (alebo SP, LP)”**.
- 3** Stláčaním – **◀◀** alebo **▶▶**+ zvolte **“HQ”, “SP”** alebo **“LP”** a stlačte **▶■PLAY/STOP**.  
Nastavenie je dokončené.
- 4** Stláčením **■STOP** vypnete režim **Menu**.  
Nastavenie sa aplikuje a obnoví sa štandardné zobrazenie.  
Ak ponecháte zariadenie v režime zastavenia a viac ako 3 sekundy ho nepoužijete, na displeji sa zobrazí aktuálny čas a zvolený režim záznamu.

## Súvislé prehranie všetkých záznamov v priečniku

CONT ON: Súvislé prehranie všetkých záznamov v priečniku.

CONT OFF: Prehrávanie sa zastaví na konci každého záznamu.

**1** Zatláčajte a pridržte MENU/DISPLAY na viac ako sekundu dovtedy, kým sa na displeji nezobrazí "MODE".

**2** Stláčaním **◀◀** alebo **▶▶I+** zobrazte "CONT" a stlačte **▶■PLAY/STOP**.

Bude blikať "OFF (alebo ON)".

**3** Stláčaním **◀◀** alebo **▶▶I+** zvolíte "ON" alebo "OFF" a stlačte **▶■PLAY/STOP**.

Nastavenie je dokončené.

**4** Stláčením **■STOP** vypnete režim Menu.

## Vypnutie indikátora OPR (LED dióda)

Počas nahrávania a prehrávania indikátor OPR (stav záznamníka) svieti alebo bliká. Indikátor OPR môžete vypnúť aj počas používania.

**1** Zatláčajte a pridržte MENU/DISPLAY na viac ako sekundu dovtedy, kým sa na displeji nezobrazí "MODE".

**2** Stláčaním **◀◀** alebo **▶▶I+** zobrazte "LED" a stlačte **▶■PLAY/STOP**.

Bude blikať "ON (alebo OFF)".

**3** Stláčaním **◀◀** alebo **▶▶I+** zvolíte "OFF" a stlačte **▶■PLAY/STOP**.

Nastavenie je dokončené.

**4** Stláčením **■STOP** vypnete režim Menu.

### ■ Poznámka

Keď je záznamník pripojený do USB konektora PC, indikátor OPR vždy bliká, bez ohľadu na nastavenie Menu.

## **Používanie dodávaného softvéru Digital Voice Editor**

### **Možnosti používania softvéru Digital Voice Editor**

Softvér Digital Voice Editor umožňuje zobrazenie záznamov na monitore, ich uloženie na pevný disk počítača a ich prehrávanie a editovanie.

- Preniesť záznamy nahrané na záznamníku do vášho počítača.
- Uložiť záznamy na pevný disk vášho počítača.
- Prehliadať, prehrávať alebo editovať záznamy vo vašom počítači.
- Preniesť záznamy späť do záznamníka. Pridať neupravené súbory MP3.
- S využitím softvéru MAPI e-mail posielat' zvukové e-mail správy.
- Pomocou transkripčného tlačidla prehrať záznam a umožniť jeho prepis vhodným textovým editorom.

- Skonvertovať do textu záznamy zo záznamníka pomocou softvéru na rozpoznávanie hlasu Dragon NaturallySpeaking® (Len ak je nainštalovaný softvér Dragon NaturallySpeaking verzia 5.0 (alebo vyššia) Preferred alebo Professional Edition).
- Pomocou podpornej aplikácie CD Recording Tool umožňujúcej záznam na CD disky pre softvér Digital Voice Editor (DVE) môžete prehrávať skladby na CD diskoch vložených do CD mechaniky v PC a ukladať tieto skladby na pevný disk PC vo formáte, ktorý podporuje softvér DVE. Uložené súbory môžete pomocou softvéru DVE preniesť do digitálneho záznamníka.

Používanie podpornej aplikácie CD Recording Tool pre softvér DVE je výhradne určené len pre osobné účely.

## Systémové požiadavky

Váš počítač a operačný systém musí spĺňať nasledovné minimálne požiadavky.

- IBM PC/AT alebo kompatibilný
  - CPU: Pentium® II 266 MHz alebo výkonnejší
  - RAM: Minimálne 128 MB alebo viac
  - Voľné miesto na pevnom disku: 70 MB alebo viac v závislosti od veľkosti a počtu ukladaných audio súborov.
  - CD-ROM mechanika
  - Port: USB port (Podpora USB rozhrania (Predchádzajúcej verzie USB 1.1))
  - Zvuková karta: Kompatibilita s OS Windows® XP Media Center Edition 2005, Windows® XP Media Center Edition 2004, Windows® XP Media Center Edition, Windows® XP Professional, Windows® XP Home Edition, Windows® 2000 Professional
  - Zobrazovacia jednotka: High color (16 bit) alebo viac a rozlíšenie 800 × 480 bodov alebo viac
- OS: Microsoft® Windows® XP Media Center Edition Service Pack 2 alebo novšia verzia 2005/Windows® XP Media Center Edition Service Pack 2 alebo novšia verzia 2004/Windows® XP Media Center Edition Service Pack 2 alebo novšia verzia/Windows® XP Professional

Service Pack 2 alebo novšia verzia/Windows® XP Home Edition Service Pack 2 alebo novšia verzia/Windows® 2000 Professional Service Pack 4 alebo novšia verzia (Tento softvér nepracuje pod OS Windows® 95/Windows® 98/Windows® 98 Second Edition/ Windows® Millennium Edition/ Windows® NT.)

### Poznámky

- Tento softvér nie je možné použiť na počítačoch Macintosh.
- Nie je podporovaný počítač vlastnej výroby, ani počítač, ktorého operačný systém si nainštaloval alebo aktualizoval sám užívateľ, ani počítač s niekoľkými operačnými systémami (Multi-boot).

### Poznámka k fonetickej transkripcii záznamov

Ak na fonetickú transkripciu záznamov používate softvér na rozpoznávanie hlasu Dragon NaturallySpeaking®, váš počítač musí spĺňať systémové požiadavky softvéru Dragon NaturallySpeaking.

### Poznámka k posielaniu hlasového e-mailu

Ak na posielanie hlasového e-mailu používate Microsoft® Outlook Express 5.0/5.5/6.0, váš počítač musí spĺňať systémové požiadavky softvéru Outlook Express.

## Inštalácia softvéru

Nainštalujte softvér Digital Voice Editor na pevný disk vášho počítača.

### **Poznámky**

- Po nainštalovaní softvéru Digital Voice Editor môžete vytvoriť všetky kompatibilné formáty súborov okrem súborov DVF (TRC). (Súbory DVF (TRC) však môžete prehrávať.)

**Po nainštalovaní oboch typov softvéru Digital Voice Editor skontrolujte, či ste zvolili nastavenie, ktoré umožní pracovať so všetkými kompatibilnými formátmi súborov.**

- Pred inštaláciou softvéru nepripájajte záznamník k počítaču. Počas inštalácie softvéru neodpájajte ani nepripájajte záznamník k počítaču. Digitálny záznamník nemusí byť rozpoznaný alebo sa softvér nemusí nainštalovať správne.
- Pred inštaláciou softvéru Digital Voice Editor zatvorte všetky aktívne aplikácie.
- Pri inštalácii alebo odinštalovaní softvéru v prostredí Windows® 2000 Professional skontrolujte, či ste sa do systému prihlásili ako "Administrator" (Správca).
- Pri inštalácii alebo odinštalovaní softvéru v prostredí Windows® XP Media Center Edition 2005/Windows® XP Media Center Edition 2004/Windows® XP Media Center Edition/ Windows® XP Professional/ Windows® XP Home Edition sa prihláste do systému ako "Computer administrator" (Správca PC). (Ak chcete zistiť, či ste sa prihlásili ako "Computer administrator" (Správca PC), v "Control Panel" (Ovládací panel) otvorte "User Accounts" (Používateľské kontá) a prezrite si spodnú časť, kde je zobrazené meno užívateľa.)
- Ak ste mali nainštalovaný softvér "Memory Stick Voice Editor 1.0/1.1/1.2/2.0", po nainštalovaní dodávaného softvéru sa aplikácia "Memory Stick Voice Editor" automaticky odstráni. (Záznamy sa neodstráni.)
- V závislosti od operačného systému vášho počítača sa po inštalácii nainštaluje aj Microsoft DirectX. Po odinštalovaní softvéru sa DirectX neodstráni.
- Po nainštalovaní softvéru Digital Voice Editor sa nepokúšajte inštalovať softvér "Memory Stick Voice Editor 1.0/1.1/1.2/2.0". Inak nebude softvér Digital Voice Editor pracovať správne.
- Pomocou dodávaného softvéru môžete záznam uložiť alebo editovať na karte "Memory Stick".



**1 Uistite sa, že digitálny záznamník nie je pripojený, zapnite váš PC a spustite OS Windows.**

**2 Vložte dodávaný CD-ROM disk do CD-ROM mechaniky PC.**

Inštalátor sa spustí automaticky a zobrazí sa úvodné okno.

Ak sa inštalátor nespustí, v priečinku [English] dvakrát kliknite na [DVE Setup.exe].

**Ak už máte nainštalovanú predchádzajúcu verziu softvéru Digital Voice Editor alebo akúkoľvek verziu softvéru "Memory Stick Voice Editor"**

Môže sa zobrazíť dialógové okno pre odinštalovanie predchádzajúcej verzie. (Záznamy sa neodstránia.)

Podľa zobrazovaných pokynov softvér odinštalujte a potom sa spustí inštalácia aktuálnej verzie.

**3 Postupujte podľa zobrazovaných pokynov.**

Ak sa zobrazí dialógové okno [Restart] (Reštartovať), kliknite na [OK] a počítač sa reštartuje.

Inštalácia je ukončená.

**Ak sa zobrazí dialógové okno pre výber jazyka pre Pomocníka (Help)**

Kliknite na požadovaný jazyk pre Pomocníka (Help).

**Ak sa zobrazí dialógové okno pre zadanie mena vlastníka**

Zadajte meno vlastníka pre práva a obmedzenia pri používaní softvéru Digital Voice Editor.

## Poznámky

- Ak ste už raz zadali meno vlastníka, nie je možné ho zmeniť. Pre prípad budúceho odvolávania sa na vlastníka si toto meno poznačte.
- Súbory z CD diskov môžete upravovať len v PC, v ktorých boli súbory stiahnuté. Zaobchádzanie so súbormi v PC je podmienené rovnakým menom vlastníka ako pri inštalácii softvéru Digital Voice Editor. Pri pokuse o akékoľvek nelegálne upravovanie údajov alebo ak ste súbor použili na iné ako osobné účely, môže dôjsť k zablokovaniu prehrávania súboru alebo k zablokovaniu softvéru Digital Voice Editor.

## Odinštalovanie softvéru

Ak chcete softvér odinštalovať, vykonajte nasledovné kroky.

- 1 Kliknite sa [Start] (Štart) a zvolte [Programs] (Programy), [Sony Digital Voice Editor 3] a potom [Uninstall].

Spustí sa aplikácia pre odinštalovanie.

- 2 Postupujte podľa zobrazovaných pokynov.

## Poznámka

Ak chcete presunúť už nainštalovaný softvér na iný disk alebo do iného priečinka, je nutné softvér odinštalovať a potom opäť nainštalovať. Ak by ste jeho súbory len presunuli, softvér by nepracoval správne.

## Rady

- Softvér môžete taktiež odinštalovať kliknutím na [Start] (Štart) a potom vybrať [Settings] (Nastavenia), [Control Panel] (Ovládací panel) a [Add/Remove Programs] (Pridanie alebo odstránenie programov).
- Odinštalovanie neodstráni súbory záznamov.

## Pripojenie digitálneho záznamníka k vášmu počítaču

Po pripojení digitálneho záznamníka k vášmu PC môžete do PC preniesť údaje zo záznamníka.

Na pripojenie USB konektorov záznamníka a vášho PC použite prepojovací USB kábel, dodávaný s digitálnym záznamníkom.

Počítač rozpozná záznamník okamžite po pripojení kábla. Prepojovací kábel môžete pripájať a odpojiť, či už sú digitálny záznamník a PC zapnuté, alebo vypnuté.

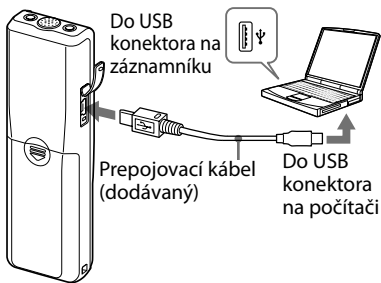

### ▣ Poznámky

- Skontrolujte, či ste pred pripojením záznamníka k počítaču nainštalovali softvér Digital Voice Editor. Inak sa po pripojení záznamníka k počítaču môže zobrazit hlásenie [Found New Hardware Wizard] (Sprievodca pridaním nového hardvéru). V takomto prípade kliknite na [Cancel] (Zrušiť).
- K počítaču nepripájajte viac ako dve USB zariadenia. V opačnom prípade nie je zaručené správne fungovanie zariadenia.
- Nie je zaručené používanie záznamníka s USB rozbočovačom alebo s predlžovacím USB káblom.
- Občas sa môžu vyskytnúť poruchy v závislosti od pripojených USB zariadení.
- Pred pripojením digitálneho záznamníka k vášmu PC skontrolujte, či sú v záznamníku vložené batérie.
- Pred pripojením záznamníka k počítaču skontrolujte, či je záznamník v režime zastavenia.
- Ak nepoužívate softvér Digital Voice Editor, odporúčame vám odpojiť kábel od počítača.

---

## Odkaz na súbory Help (Pomocník)

Podrobnosti o všetkých spôsoboch ovládania nájdete v súboroch Help (Pomocník).

Help (Pomocník)

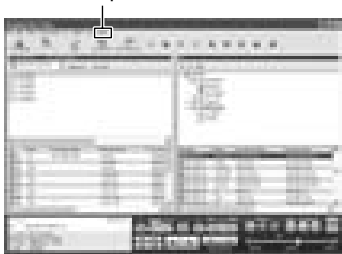

# Riešenie problémov

Skôr ako pristúpite k žiadosti o opravu, prezrite si tento prehľad. Ak problémy naďalej pretrvávajú, kontaktujte najbližšieho predajcu Sony.

## Záznamník

Problém	Riešenie
Zariadenie nepracuje.	<ul style="list-style-type: none"><li>• Batérie nie sú vložené podľa správnej polarity (str. 9).</li><li>• Batérie sú vybité.</li><li>• Tlačidlá sú blokováné prepínačom HOLD (str. 7). (Pri stlačení akéhokoľvek tlačidla trikrát zabliká "HOLD").</li></ul>
Z reproduktora nepočuť zvuk.	<ul style="list-style-type: none"><li>• Sú pripojené slúchadlá.</li><li>• Úroveň hlasitosti je minimálna.</li></ul>
Nie je možné spustiť nahrávanie a zobrazí sa hlásenie "FULL".	<ul style="list-style-type: none"><li>• Pamäť je plná. Odstráňte nepotrebné záznamy (str. 30).</li><li>• Vo zvolenom priečinku je uložených už 99 záznamov. Zvoľte iný priečinko, alebo odstráňte nepotrebné záznamy (str. 30).</li></ul>
Počuť šum.	<ul style="list-style-type: none"><li>• Počas nahrávania ste ťukli prstom alebo iným predmetom po zariadení, z tohto dôvodu sa do záznamu nahral šum.</li><li>• Počas prehrávania alebo nahrávania bolo zariadenie umiestnené blízko zdroja striedavého prúdu, žiarivky alebo mobilného telefónu.</li><li>• Konektor pripojeného mikrofónu bol počas nahrávania znečistený. Vyčistite konektor.</li><li>• Konektor pre slúchadlo/slúchadlá je znečistený. Vyčistite konektor.</li></ul>
Úroveň záznamu je nízka.	<ul style="list-style-type: none"><li>• V Menu nastavte citlivosť mikrofónu na "H (vysoká)" (str. 18).</li></ul>
Nahrávanie je rušené.	<ul style="list-style-type: none"><li>• Je aktivovaná funkcia Advanced VOR. Nastavte funkciu VOR na "OFF" (str. 17).</li></ul>

<b>Problém</b>	<b>Riešenie</b>
Úroveň záznamu je nestabilná (pri nahrávaní hudby atď.).	<ul style="list-style-type: none"> <li>• Toto zariadenie má automatické nastavenie úrovne záznamu pre nahrávanie prednášok, hlasových záznamov atď. Nie je určené pre nahrávanie hudby.</li> </ul>
Zobrazuje sa "--Y--M--D" alebo "--:--".	<ul style="list-style-type: none"> <li>• Nenastavili ste hodiny (str. 11).</li> </ul>
Zobrazuje sa "--Y--M--D" alebo "--:--" v zobrazení REC DATE.	<ul style="list-style-type: none"> <li>• Dátum a čas záznamu sa nezobrazí, ak ste v čase nahrávania nemali nastavený dátum a čas.</li> </ul>
Záznam nie je možné rozdeliť.	<ul style="list-style-type: none"> <li>• Záznam nie je možné rozdeliť v priečinku, v ktorom je 99 záznamov (str. 32).</li> <li>• Ak príliš často delíte záznamy, zariadenie neskôr nemusí dokázať záznamy rozdeliť.</li> <li>• Záznam nie je možné rozdeliť v prvej alebo poslednej sekunde záznamu.</li> </ul>
Nie je možné vykonať záznam, aj keď ešte nie je vyčerpaný maximálny čas pre záznam.	<ul style="list-style-type: none"> <li>• Ak nahrávate záznamy v zmiešaných režimoch HQ, SP aj LP, maximálny čas pre záznam sa pohybuje v rozmedzí od maximálneho času pre záznam v režime HQ po maximálny čas pre záznam v režime LP (str. 15).</li> <li>• Ak je v každom z priečinkov nahraných 99 záznamov, už nie je možné nahrávať ďalšie záznamy.</li> <li>• Z dôvodu systémových obmedzení digitálneho záznamového systému nahrá toto zariadenie vždy minimálnu časovú jednotku. Keď celková dĺžka jednotlivého záznamu nie je deliteľná minimálnou časovou jednotkou, zostávajúci čas pre záznam môže poklesnúť o viac, než je súčet skutočných dĺžok všetkých už vykonaných záznamov.</li> </ul>

<b>Problém</b>	<b>Riešenie</b>
Zostávajúci čas záznamu je na displeji kratší ako je zobrazený v dodávanom softvéri Digital Voice Editor.	<ul style="list-style-type: none"><li>• Záznamník potrebuje určitú kapacitu pamäte na systémové operácie. Zostávajúci čas záznamu je rozdielny, pretože sa táto kapacita odráta od zostávajúcej voľnej kapacity (času).</li></ul>
Zariadenie nepracuje správne.	<ul style="list-style-type: none"><li>• Vyberte batérie a opäť ich vložte (str. 9).</li></ul>
Nezabudnite, že počas servisných činností môže dôjsť k odstráneniu nahraných záznamov.	

## Softvér Digital Voice Editor

Prečítajte si tiež súbory Help (Pomocník) pre softvér Digital Voice Editor.

Problém	Riešenie
Nie je možné nainštalovať softvér Digital Voice Editor.	<ul style="list-style-type: none"><li>• Voľné miesto na disku alebo pamäť počítača je príliš malá. Skontrolujte voľné miesto na disku a v pamäti.</li><li>• Pokúšate sa nainštalovať softvér v operačnom systéme, ktorý Digital Voice Editor nepodporuje.</li><li>• Pod OS Windows® XP Media Center Edition 2005/Windows® XP Media Center Edition 2004/Windows® XP Media Center Edition/Windows® XP Professional/Windows® XP Home Edition ste sa prihlásili ako užívateľ, ktorý má obmedzený prístup. Skontrolujte, či sa prihlasujete ako "Computer administrator" (Správca PC).</li><li>• Pri Windows® 2000 Professional skontrolujte, či ste sa prihlásili ako "Administrator" (Správca).</li></ul>
Nie je možné správne pripojiť záznamník alebo zariadenie s kartou "Memory Stick".	<ul style="list-style-type: none"><li>• Skontrolujte, či inštalácia softvéru bola úspešná. Taktiež skontrolujte tieto pripojenia:<ul style="list-style-type: none"><li>– Ak používate externý USB rozbočovač, záznamník pripojte priamo k počítaču.</li><li>– Kábel zo záznamníka odpojte a opäť zapojte.</li><li>– Pripojte záznamník k inému USB konektoru.</li></ul></li><li>• Počítač môže byť v režime standby/hibernate (pohotovostný režim/režim dlhodobého spánku). Ak je k počítaču pripojený záznamník, dbajte na to, aby sa počítač neprepol do režimu standby/hibernate.</li></ul>
Záznamník nefunguje.	<ul style="list-style-type: none"><li>• Môžete formátovať pamäť záznamníka. Na formátovanie pamäte použite funkciu formátovania záznamníka.</li></ul>



<b>Problém</b>	<b>Riešenie</b>
Nie je možné prehrať záznam./Hlasitosť prehrávania je príliš nízka.	<ul style="list-style-type: none"><li>• Nie je nainštalovaná zvuková karta.</li><li>• V počítači nie je vstavaný reproduktor alebo reproduktor nie je k počítaču pripojený.</li><li>• Hlasitosť je znížená.</li><li>• Zvýšte hlasitosť na počítači. (Podrobnosti pozri tiež v návode na použitie počítača.)</li><li>• Hlasitosť súborov WAV sa môže meniť a uložiť pomocou vlastnosti "Increase Volume" (Zvýšenie hlasitosti) v aplikácii Microsoft Sound Recorder.</li></ul>
Uložené záznamy nie je možné prehrať alebo editovať.	<ul style="list-style-type: none"><li>• Nie je možné prehrávať súbor, ktorého formát softvér "Digital Voice Editor" nepodporuje. V závislosti od formátu súboru nemôžete používať niektoré z editačných funkcií softvéru.</li></ul>
Počítadlo alebo bežec sa korektné nehýbu. Je počut hluk.	<ul style="list-style-type: none"><li>• Môže sa to stať pri záznamoch, ktoré ste rozdelili, spojili, prepísali alebo k nim pridali nahrávku. Záznam najskôr uložte na pevný disk a potom ho pridajte do záznamníka. Súbor uložte do formátu, ktorý používaný záznamník podporuje.</li></ul>
Ovládanie je pomalé, ak je v záznamníku veľa záznamov.	<ul style="list-style-type: none"><li>• Ak celkový počet záznamov vzrastie, ovládanie sa spomalí bez ohľadu na dĺžku času nahrávania.</li></ul>
Počas ukladania, pridávania alebo odstraňovania záznamov nefunguje displej.	<ul style="list-style-type: none"><li>• Kopírovanie alebo odstraňovanie dlhých záznamov trvá dlhšie. Po ukončení operácií displej pracuje normálne.</li></ul>
Konvertovanie formátu súboru trvá príliš dlho.	<ul style="list-style-type: none"><li>• Ak má súbor väčšiu veľkosť, potrebný čas na konvertovanie sa predlží.</li></ul>

<b>Problém</b>	<b>Riešenie</b>
Pri spustení softvéru Digital Voice Editor systém 'zamrzne'.	<ul style="list-style-type: none"><li>• Počas komunikácie záznamníka s počítačom neodpájajte kábel od záznamníka. V opačnom prípade sa destabilizuje činnosť počítača alebo sa môžu poškodiť dáta v záznamníku.</li><li>• Môžu nastať konflikty medzi softvérom a iným ovládačom alebo aplikáciou.</li><li>• Po nainštalovaní softvéru Digital Voice Editor neinštalujte softvér "Memory Stick Voice Editor" a ani Digital Voice Editor Ver. 2x. Softvér Digital Voice Editor nemusí pracovať správne.</li></ul>

# Bezpečnostné upozornenia

## Napájanie

- Zariadenie je určené len pre prevádzku pri jednosmernom napätí 3 V (DC). Použite dve alkalické batérie LR03 (veľkosť AAA).

## Bezpečnosť

- Zariadenie nepoužívajte počas vedenia akéhokoľvek motorového vozidla, ani počas bicyklovania.

## Manipulácia

- Nenechávajte zariadenie v blízkosti zdrojov tepla, nevystavujte ho priamemu slnečnému žiareniu, nadmernému pôsobeniu prachu alebo mechanickým otrasom.
- Ak by došlo k vniknutiu akéhokoľvek pevného objektu, alebo kvapaliny do zariadenia, vyberte batérie a pred opätovným použitím nechajte zariadenie prekontrolovať v autorizovanom servise.

## Rušenie

- V prípade, že zariadenie umiestnite do blízkosti zdroja striedavého prúdu, žiarivky alebo mobilného telefónu, môže byť pri zázname alebo pri prehrávaní počuť rušenie.
- Rušenie (šum) sa môže nahráť aj v prípade, že náhodou šuchnete prstom alebo iným predmetom po zariadení počas nahrávania.

## Údržba

- Na čistenie povrchu zariadenia použite jemnú handričku mierne navlhčenú vo vode. Nepoužívajte lieh, benzín alebo riedidlá.

Ak máte akékoľvek otázky alebo problémy týkajúce sa vášho zariadenia, kontaktujte predajcu Sony.

## Odporúčanie k zálohovaniu dát

Aby ste predišli možnému riziku straty údajov z dôvodu náhodnej aktivácie zariadenia alebo jeho poruchy, odporúčame vám zálohovať vaše záznamy vytvorením kópií v kazetovom záznamníku alebo v PC atď.

# Technické údaje

## Digitálny záznamník

### Záznamové médium

Vstavaná pamäť Flash s kapacitou 256 MB, monofonický záznam  
Skutočná kapacita pamäte môže byť nižšia.

### Čas záznamu

HQ: 29 hodín 45 minút  
SP: 79 hodín 20 minút  
LP: 130 hodín 25 minút

### Frekvenčný rozsah

HQ: 260 Hz - 6 800 Hz  
SP/LP: 220 Hz - 3 400 Hz

## Všeobecne

### Reproduktor

Priemer cca 2,8 cm

### Výstupný výkon

250 mW

### Vstup/Výstup

- Konektor pre slúchadlá (minikonektor) s impedanciou 8 - 300 Ohm
- Konektor pre mikrofón (minikonektor, monofonický)  
Plug in power (s napájaním)  
Minimálna vstupná úroveň 0,6 mV  
Mikrofón s impedanciou 3 kOhm alebo nižšou
- USB konektor

## Napájanie

Dve alkalické batérie LR03 (veľkosť AAA):  
3 V jednosmerné

## Rozmery (š/v/h) (bez prečnievajúcich častí a ovládacích prvkov)

34,6 × 109,5 × 18,0 mm

## Hmotnosť (vrátane batérií)

68 g

## Dodávané príslušenstvo

Návod na použitie (1)  
Alkalické batérie LR03 (veľkosť AAA) (2)  
Slúchadlá (1) (okrem modelov pre USA, Kanadu a Európu)  
Puzdro (1) (okrem modelov pre USA, Kanadu a Európu)  
USB prepojovací kábel (1)  
Softvér (CD-ROM) (1)

## Voliteľné príslušenstvo

Elektretový kondenzátorový mikrofón  
ECM-DM5P, ECM-CZ10, ECM-TL1  
(pre telefónny záznam)  
Audio prepojovací kábel RK-G64HG/RK-G69HG  
(okrem modelov pre Európu)  
Aktívny reproduktor SRS-T88, SRS-T80

Váš predajca nemusí poskytovať kompletný sortiment uvedeného voliteľného príslušenstva. Podrobné informácie vám poskytne predajca.

Právo na zmeny vyhradené.

## Obchodné značky

- Microsoft, Windows, Outlook, DirectX sú obchodné značky alebo ochranné známky spoločnosti Microsoft Corporation v Spojených štátoch amerických a/alebo iných krajinách.
- Apple a Macintosh sú obchodné značky spoločnosti Apple Computer Inc. registrované v USA a ostatných krajinách.
- Pentium je ochranná známka spoločnosti Intel Corporation.
- Intel Core je obchodná značka alebo ochranná známka spoločnosti Intel Corporation.
- Dragon Speech, Dragon NaturallySpeaking sú obchodné značky spoločnosti Nuance Communications, Inc. a sú registrované v USA a/alebo ostatných krajinách.
- Technológia kódovania zvuku MPEG Layer-3 a patenty sa používajú v licencii spoločnosti Fraunhofer IIS a Thomson.
- "Memory Stick" a  sú obchodné značky spoločnosti Sony Corporation.
- "Memory Stick Duo" a **MEMORY STICK DUO** sú obchodné značky spoločnosti Sony Corporation.
- "Memory Stick PRO Duo" a **MEMORY STICK PRO DUO** sú obchodné značky spoločnosti Sony Corporation.
- "MagicGate Memory Stick" je obchodná značka spoločnosti Sony Corporation.
- "LPECE" a **LPECE** sú ochranné známky spoločnosti Sony Corporation.
- US a zahraničné patenty sú používané v licencii spoločnosti Dolby Laboratories.



Technológiu na identifikáciu hudby (Music Identification Technology) a pomocné údaje zabezpečuje spoločnosť Gracenote®. Gracenote MusicID je priemyselný štandard pre identifikáciu digitálnej hudby pre CD disky a jednotlivé hudobné súbory. Podrobnosti pozri na web-stránke: [www.gracenote.com](http://www.gracenote.com)

Gracenote® je ochranná známka. Logo a logotyp Gracenote a logo "Powered by Gracenote" sú obchodné značky spoločnosti Gracenote, Inc. Viac podrobností o službách spoločnosti Gracenote nájdete na nasledovnej web-stránke: [www.gracenote.com/corporate](http://www.gracenote.com/corporate)

Všetky ostatné obchodné značky a ochranné známky sú obchodnými značkami alebo ochrannými značkami ich príslušných vlastníkov. Označenia "™" a "®" nie sú v tomto návode vždy uvádzané.

Softvér "Digital Voice Editor" využíva moduly nasledovných programov: Microsoft® DirectX®  
©2001 Microsoft Corporation. Všetky práva vyhradené.





<http://www.sony.net/>

Sony Corporation Printed in Czech Republic (EU)

SK



**Likvidácia starých elektrických a elektronických zariadení  
(Platí v Európskej únii a ostatných európskych krajinách  
so zavedeným separovaným zberom)**

Tento symbol na výrobku alebo obale znamená, že s výrobkom nemôže byť nakladané ako s domovým odpadom. Miesto toho je potrebné ho doručiť do vyhradeného zberného miesta na recykláciu elektrozariadení. Tým, že zaistíte správne zneškodnenie, pomôžete zabrániť potencionálnemu negatívnemu vplyvu na životné prostredie a ľudské zdravie, ktoré by v opačnom prípade hrozilo pri nesprávnom nakladaní s týmto výrobkom. Recyklácia materiálov pomáha uchovávať prírodné zdroje. Pre získanie ďalších podrobných informácií o recyklácii tohto výrobku kontaktujte prosím váš miestny alebo obecný úrad, miestnu službu pre zber domového odpadu alebo predajňu, kde ste výrobok zakúpili.