

Sistema de audio Bluetooth®

Manual de instrucciones ES

Para obtener información sobre cómo realizar la conexión o la instalación, consulte la página 31.

Para cancelar la pantalla de demostración (DEMO), consulte la página 18.



Por motivos de seguridad, asegúrese de instalar la unidad en el salpicadero del vehículo, pues la parte posterior de la misma se calienta durante el uso.

Para obtener más información, consulte "Conexión/Instalación" (página 31).

Fabricado en Tailandia

Propiedades del diodo láser

- Duración de la emisión: continua
 - Salida de láser: inferior a 53,3 μ W
- (Esta cifra es el valor medido a una distancia de 200 mm respecto a la superficie de la lente del objetivo en el cabezal óptico con una apertura de 7 mm).

La placa de características que indica, entre otras, la tensión de funcionamiento, se encuentra en la parte inferior del chasis.



Por la presente, Sony Corporation declara que este equipo cumple los requisitos esenciales y otras disposiciones relevantes de la Directiva 1999/5/CE. Para obtener más información, visite la siguiente dirección URL:

<http://www.compliance.sony.de/>

Aviso para los clientes: la siguiente información solo se aplica a los equipos que se comercializan en países que aplican las directivas de la UE.

Fabricante: Sony Corporation,
1-7-1 Konan Minato-ku, Tokio, 108-0075 Japón
Para obtener información sobre cumplimiento relativa a productos de la UE, póngase en contacto con la siguiente dirección:
Sony Deutschland GmbH, Hedelfinger Strasse 61,
70327 Stuttgart, Alemania

Advertencia si el encendido del vehículo no dispone de una posición ACC

Asegúrese de configurar la función AUTO OFF (página 18). La unidad se desconecta completa y automáticamente en el tiempo establecido después de apagarla, lo que evita que se agote la batería. Si no configura la función AUTO OFF, mantenga pulsado el botón OFF hasta que la pantalla se apague cada vez que apague el motor.

Aviso importante

Precaución

EN NINGÚN CASO SONY SERÁ RESPONSABLE DE DAÑOS FORTUITOS, INDIRECTOS O DERIVADOS NI DE NINGÚN OTRO TIPO DE DAÑO, INCLUIDOS, ENTRE OTROS, LA PÉRDIDA DE BENEFICIOS, INGRESOS O DATOS, LA PÉRDIDA DE USO DEL PRODUCTO O DE CUALQUIER EQUIPO ASOCIADO, EL TIEMPO DE INACTIVIDAD O LA PÉRDIDA DE TIEMPO POR PARTE DEL COMPRADOR, RELACIONADOS CON O DERIVADOS DEL USO DE ESTE PRODUCTO, SU HARDWARE O SU SOFTWARE.

Estimado cliente: este producto incluye un radiotransmisor.

Según la regulación número 10 de la UNECE, los fabricantes de vehículos pueden imponer condiciones específicas para instalar radiotransmisores en los mismos.

Consulte el manual de instrucciones de su vehículo o póngase en contacto con el fabricante o el concesionario antes de instalar el producto.

Llamadas de emergencia

Este manos libres BLUETOOTH para vehículo y el dispositivo electrónico conectado al manos libres funcionan utilizando señales de radio, así como redes de telefonía móvil y telefonía fija y una función programada por el usuario, por lo que no es posible garantizar la conexión en todas las condiciones.

Así pues, no se fíe únicamente del dispositivo electrónico para comunicaciones importantes (como sucede en el caso de una urgencia médica).

Acerca de la comunicación BLUETOOTH

- Las microondas que emiten los dispositivos BLUETOOTH pueden afectar al funcionamiento de los dispositivos médicos electrónicos. Apague la unidad y cualquier otro dispositivo BLUETOOTH en los siguientes lugares, pues puede provocar un accidente:
 - en entornos en los que haya gases inflamables, así como en hospitales, trenes, aviones o gasolineras
 - cerca de puertas automáticas o alarmas de incendios.
- Esta unidad admite funciones de seguridad que cumplen con la normativa BLUETOOTH para garantizar una conexión segura cuando se utiliza la tecnología inalámbrica BLUETOOTH, pero la seguridad puede no ser suficiente dependiendo del entorno de que se trate. Tome las debidas precauciones cuando establezca una comunicación mediante la tecnología inalámbrica BLUETOOTH.
- No aceptaremos ninguna responsabilidad por las filtraciones de información que puedan producirse durante una comunicación BLUETOOTH.

Si tiene alguna pregunta o se produce algún problema que afecte a la unidad y no esté descrito en este manual, póngase en contacto con el distribuidor de Sony más cercano.

Índice

Guía de piezas y controles	5
----------------------------------	---

Procedimientos iniciales

Extracción del panel frontal	6
Reinicio de la unidad	7
Ajuste del reloj	7
Preparación de un dispositivo BLUETOOTH	7
Conexión de un iPod o un dispositivo USB	9
Conexión de otro dispositivo de audio portátil	10

Escuchar la radio

Escuchar la radio	10
Uso del sistema de datos por radio (RDS)	11

Reproducción

Reproducción de un disco	12
Reproducción de un iPod o un dispositivo USB	12
Reproducción de un dispositivo BLUETOOTH	12
Búsqueda y reproducción de pistas	13

Llamada con el manos libres (solo mediante BLUETOOTH)

Recepción de una llamada	14
Realización de una llamada	14
Funciones disponibles durante una llamada	15

Funciones útiles

SongPal con un iPhone o un teléfono Android	16
Uso de Siri Eyes Free	17

Configuración

Cancelación del modo DEMO	18
Configuración de las operaciones básicas	18
Configuración general (GENERAL)	18
Configuración del sonido (SOUND)	19
Configuración de la pantalla (DISPLAY)	21
Configuración BLUETOOTH (BT)	21
Configuración de SongPal (SONGPAL)	22

Información complementaria

Actualización del firmware	22
Precauciones	22
Mantenimiento	24
Especificaciones	24
Solución de problemas	26

Conexión/Instalación

Precauciones	31
Lista de piezas para la instalación	31
Conexión (para MEX-N5100BT)	32
Conexión (para MEX-N4100BT)	33
Instalación	35

Guía de piezas y controles

Unidad principal

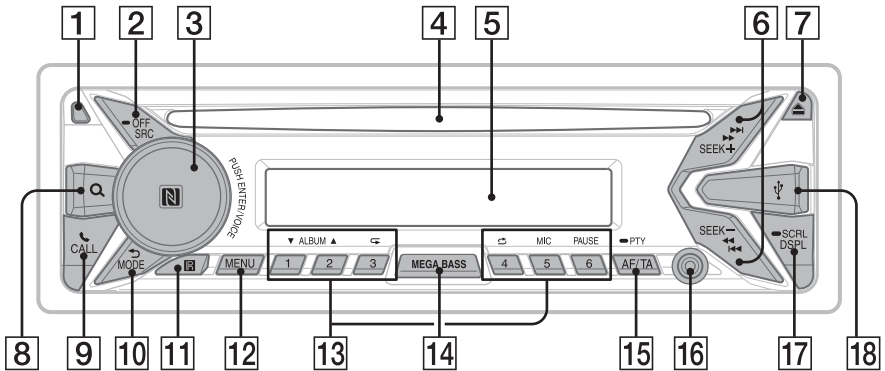

Panel frontal quitado (panel interior)



1 Botón de extracción del panel frontal

2 SRC (fuente)

Encienda la alimentación.
Cambie la fuente.

OFF

Mantenga pulsado este botón durante más de 1 segundo para apagar la fuente y mostrar el reloj.

Mantenga pulsado este botón durante más de 2 segundos para apagar la alimentación y la pantalla.

3 Dial de control

Gire este mando para ajustar el volumen.

PUSH ENTER

Introduzca el elemento seleccionado.
Pulse el botón SRC, gírelo y, a continuación, vuelva a pulsarlo para cambiar la fuente.
Mantenga pulsado este botón durante más de 2 segundos para establecer la función (conexión) "SongPal".

VOICE (página 15, 17)

Activa el dial voz y el reconocimiento de voz cuando está activada la función "SongPal" (solo teléfonos Android™) o la función Siri (solo iPhone).

Marca N

Toque el dial de control con un teléfono Android para establecer una conexión BLUETOOTH.

4 Ranura para discos

5 Ventana de visualización

6 SEEK +/-

Sintoniza las emisoras de radio automáticamente. Mantenga pulsado este botón para realizar la sintonización de forma manual.

◀◀/▶▶ (anterior/siguiente)

◀◀/▶▶ (retroceso rápido/avance rápido)

7 ▲ (expulsar disco)

8 Q (examinar) (página 13, 13)

Pasa al modo de exploración durante la reproducción.

9 ☎ CALL

Permite acceder al menú de llamada.
Recibe o finaliza una llamada.

Mantenga pulsado este botón durante más de 2 segundos para cambiar la señal BLUETOOTH.

10 ↶ (atrás)

Regresa a la pantalla anterior.

MODE (página 10, 12, 15)

11 Receptor para el mando a distancia

12 MENU*

Abre el menú de configuración.

* No disponible cuando se ha seleccionado el teléfono BT.

13 Botones numéricos (1 a 6)

Reciben las emisoras de radio almacenadas. Mantenga pulsados cada uno de estos botones para almacenar las diferentes emisoras. Llaman a un número de teléfono almacenado. Mantenga pulsados cada uno de estos botones para almacenar un número de teléfono.

ALBUM ▼/▲

Omite un álbum para el dispositivo de audio. Mantenga pulsado este botón para omitir álbumes de forma continua.

↺ (repetir)

↻ (reproducción aleatoria)

MIC (página 15)

PAUSE

14 MEGA BASS

Pulse este botón para activar o desactivar la función MEGA BASS.

15 AF (frecuencias alternativas)/ TA (anuncios de tráfico)

Ajusta las funciones AF (frecuencias alternativas) y TA (anuncios de tráfico).

▶ PTY (tipo de programa)

Mantenga pulsado este botón para seleccionar el tipo de programa en el modo del sistema de datos por radio (RDS, Radio Data System).

16 Toma de entrada AUX

17 DSPL (pantalla)

Pulse este botón para cambiar los elementos visualizados en la pantalla.

▶ SCRL (desplazamiento)

Mantenga pulsado este botón para desplazarse por un elemento de la pantalla.

18 Puerto USB

19 RESET (panel interior) (página 7)

20 Micrófono (panel interior) (solo MEX-N4100BT)

Para que el manos libres funcione correctamente, no cubra el micrófono con cinta ni otros materiales.

Procedimientos iniciales

Extracción del panel frontal

Puede extraer el panel frontal de la unidad para evitar que la roben.

- 1 Mantenga pulsado el botón OFF ① hasta que la unidad se apague, pulse el botón de extracción del panel frontal ② y, a continuación, tire de él hacia usted para retirarlo.

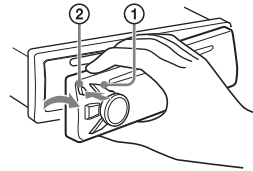

Alarma de precaución

Si gira el interruptor de encendido hasta la posición OFF sin extraer el panel frontal, la alarma de precaución suena durante unos segundos. La alarma solo suena si se utiliza el amplificador incorporado.

Números de serie

Asegúrese de que los números de serie que aparecen en la parte inferior de la unidad coinciden con los de la parte posterior del panel frontal. Si no es así, no podrá llevar a cabo el emparejamiento BLUETOOTH, ni la conexión y la desconexión por NFC.

Colocación del panel frontal

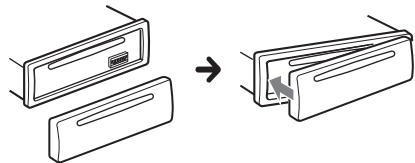

Reinicio de la unidad

Antes de utilizar la unidad por primera vez después de sustituir la batería del vehículo o de cambiar las conexiones, es preciso reiniciar la unidad. Utilice un bolígrafo o similar para pulsar el botón RESET que se encuentra en el panel interior después de extraer el panel frontal.



Nota

Al pulsar el botón RESET se borra la configuración del reloj y algunos de los contenidos almacenados.

Ajuste del reloj

- 1** Pulse el botón MENU, gire el dial de control para seleccionar [SET GENERAL] y, a continuación, púlselo.
- 2** Gire el dial de control para seleccionar [SET CLOCK-ADJ] y, a continuación, púlselo.
El indicador de la hora parpadea.
- 3** Gire el dial de control para ajustar la hora y los minutos.
Para mover el indicador digital, pulse el botón SEEK +/-.
- 4** Una vez configurador los minutos, pulse el botón MENU.
La configuración queda finalizada y el reloj se pone en marcha.

Mostrar el reloj

Pulse el botón DSPL.

Preparación de un dispositivo BLUETOOTH

Puede disfrutar de su música preferida o realizar una llamada mediante el manos libres en función del dispositivo compatible con BLUETOOTH del que disponga, como puede ser un smartphone, un teléfono móvil o un dispositivo de audio (en adelante, "dispositivo BLUETOOTH" a menos que se especifique de otro modo). Para obtener más información sobre cómo realizar la conexión, consulte el manual de instrucciones suministrado con el dispositivo.

Antes de conectar el dispositivo, baje el volumen de la unidad; de lo contrario, puede escuchar un sonido muy alto.

Conexión de un smartphone mediante One touch (NFC)

Si se toca el dial de control de la unidad con un smartphone compatible con NFC*, la unidad se empareja y se conecta con el smartphone automáticamente.

* NFC (Near Field Communication) es una tecnología que permite la comunicación inalámbrica de corto alcance entre varios dispositivos, como teléfonos móviles y etiquetas IC. Gracias a la función NFC, la comunicación de datos se puede conseguir fácilmente simplemente tocando el icono o el lugar correspondiente en los dispositivos compatibles con NFC.

Para un smartphone con el sistema operativo Android 4.0 o versión anterior, es necesario descargar la app "NFC Easy Connect" de Google Play™. Puede que haya países o regiones en los que la app no se pueda descargar.

- 1** Active la función NFC en el smartphone.
Para obtener más información, consulte el manual de instrucciones suministrado con el smartphone.
- 2** Toque la parte que tiene la marca N de la unidad con la parte que tiene la marca N del smartphone.

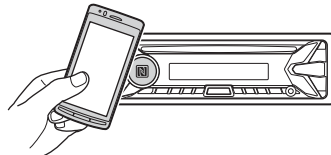

Asegúrese de que el icono  se enciende en la pantalla de la unidad.

Desconectar mediante One touch

Toque otra vez la parte que tiene la marca N de la unidad con la parte que tiene la marca N del smartphone.

Notas

- Cuando esté realizando la conexión, maneje el smartphone con cuidado para no rayarlo.
- La conexión One touch no es posible si la unidad ya está conectada a otro dispositivo compatible con NFC. Si este es el caso, desconecte el otro dispositivo y, a continuación, vuelva a realizar la conexión con el smartphone.

Emparejamiento y conexión con un dispositivo BLUETOOTH

Al conectar un dispositivo BLUETOOTH por primera vez, es necesario realizar el registro mutuo, es decir, hacer lo que se denomina "emparejamiento". El emparejamiento permite que la unidad y otros dispositivos se reconozcan mutuamente.



- 1 Coloque el dispositivo BLUETOOTH a 1 metro de distancia como máximo de la unidad.
- 2 Pulse el botón CALL, gire el dial de control para seleccionar [SET PAIRING] y, a continuación, púselo.
- 3 Realice el emparejamiento en el dispositivo BLUETOOTH para que detecte la unidad.
- 4 Seleccione la opción [MEX-XXXX] (el nombre de su modelo) que aparece en la pantalla del dispositivo BLUETOOTH.

Si no aparece el nombre de su modelo, repita el procedimiento desde el paso 2.



- 5 Si es preciso introducir una clave de paso* en el dispositivo BLUETOOTH, introduzca [0000].

* La clave de paso puede llamarse "Código de paso", "Código PIN", "Número PIN" o "Contraseña", etc., según el dispositivo de que se trate.

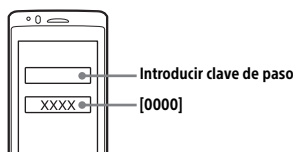

Una vez realizado el emparejamiento, el icono muestra una luz continua.

- 6 Seleccione la unidad en el dispositivo BLUETOOTH para establecer la conexión BLUETOOTH.

Los iconos o se encienden cuando se ha realizado la conexión.

Nota

Cuando está conectada a un dispositivo BLUETOOTH, la unidad no se puede detectar desde otro dispositivo. Para habilitar la detección, acceda al modo de emparejamiento y busque la unidad desde otro dispositivo.

Iniciar la reproducción

Para obtener más información, consulte "Reproducción de un dispositivo BLUETOOTH" (página 12).

Cancelar el emparejamiento

Realice el paso 2 para cancelar el modo de emparejamiento una vez que la unidad y el dispositivo BLUETOOTH estén emparejados.

Conexión con un dispositivo BLUETOOTH emparejado

Para utilizar un dispositivo emparejado, es necesario conectarlo a la unidad. Algunos dispositivos emparejados se conectan automáticamente.





- 1 Pulse el botón CALL, gire el dial de control para seleccionar [SET BT SIGNL] y, a continuación, púselo. Asegúrese de que se enciende el icono .
- 2 Active la función BLUETOOTH en el dispositivo BLUETOOTH.

3 Encienda el dispositivo BLUETOOTH para conectarlo a la unidad.

Los iconos  o  se encienden.

Iconos de la pantalla:

	Se enciende cuando hay una llamada con manos libres disponible habilitando el perfil de manos libres (HFP, Handsfree Profile).
	Se enciende cuando el dispositivo de audio puede reproducirse habilitando el perfil de distribución de audio avanzada (A2SP, Advanced Audio Distribution Profile).
	Indica la intensidad de la señal del teléfono móvil conectado.

Conectar el último dispositivo conectado desde la unidad

Active la función BLUETOOTH en el dispositivo BLUETOOTH.

Pulse el botón SRC y, a continuación, seleccione [BT PHONE] o [BT AUDIO].

Pulse el botón ENTER para conectarse con el teléfono móvil, o el botón PAUSE para conectarse con el dispositivo de audio.

Nota

Mientras se está transmitiendo el audio BLUETOOTH, no puede realizar la conexión desde la unidad al teléfono móvil. En su lugar, realice la conexión desde el teléfono móvil a la unidad.

Sugerencia

Con la señal de BLUETOOTH encendida: si el encendido está conectado, la unidad se reconecta automáticamente al último teléfono móvil conectado.

Instalar el micrófono

Para obtener más información, consulte "Instalación del micrófono (solo MEX-N5100BT)" (página 35).

Conexión con un iPhone o un iPod (emparejamiento BLUETOOTH automático)

Quando se conecta un iPhone o un iPod con el sistema iOS5 o posterior al puerto USB, la unidad se empareja y se conecta con el iPhone o el iPod automáticamente.

Para habilitar el emparejamiento BLUETOOTH automático, asegúrese de que la opción [AUTOPAIR] del área [BT] se haya ajustado a [ON] (página 21).

1 Active la función BLUETOOTH en el iPhone o el iPod.

2 Conecte un iPhone o un iPod al puerto USB.

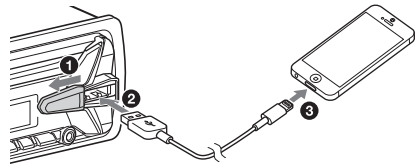

Asegúrese de que el icono  se enciende en la pantalla de la unidad.

Notas

- El emparejamiento BLUETOOTH automático no es posible si la unidad ya está conectada a otro dispositivo BLUETOOTH. Si este es el caso, desconecte el otro dispositivo y, a continuación, vuelva a conectar el iPhone o el iPod.
- Si no se ha establecido el emparejamiento BLUETOOTH automático, consulte "Preparación de un dispositivo BLUETOOTH" para obtener más información (página 7).

Conexión de un iPod o un dispositivo USB

1 Baje el volumen de la unidad.

2 Conecte el iPod o el dispositivo USB a la unidad.

Para conectar un iPod o un iPhone, utilice un cable de conexión USB para iPod (no incluido).

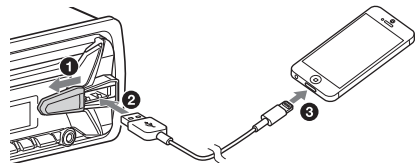

Conexión de otro dispositivo de audio portátil

- 1 Apague el dispositivo de audio portátil.
- 2 Baje el volumen de la unidad.
- 3 Conecte el dispositivo de audio portátil a la toma de entrada AUX (toma mini estéreo) de la unidad utilizando un cable de conexión (no incluido)*.

* Utilice un enchufe de tipo recto.

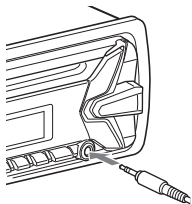

- 4 Pulse el botón SRC para seleccionar [AUX].

Sintonizar el nivel de volumen del dispositivo conectado con el de otras fuentes

Inicie la reproducción del dispositivo de audio portátil a un volumen moderado y, a continuación, ajuste su volumen de escucha habitual en la unidad.

Pulse el botón MENU y, a continuación, seleccione [SET SOUND] → [SET AUX VOL] (página 20).

Escuchar la radio

Escuchar la radio

Para escuchar la radio, pulse el botón SRC para seleccionar [TUNER].

Almacenamiento automático (BTM)

- 1 Pulse el botón MODE para cambiar la banda (FM1, FM2, FM3, MW o LW).
- 2 Pulse el botón MENU, gire el dial de control para seleccionar [SET GENERAL] y, a continuación, púselo.
- 3 Gire el dial de control para seleccionar [SET BTM] y, a continuación, púselo.
La unidad almacena las emisoras por orden de frecuencia en los botones numéricos.

Sintonización

- 1 Pulse el botón MODE para cambiar la banda (FM1, FM2, FM3, MW o LW).
- 2 Realice la sintonización.

Sintonización manual

Mantenga pulsado el botón SEEK +/- para localizar la frecuencia aproximada y, a continuación, vuelva a pulsar SEEK +/- varias veces para ajustar de forma precisa la frecuencia deseada.

Sintonización automática

Pulse el botón SEEK +/-.

La exploración se detiene cuando la unidad recibe una emisora.

Almacenamiento manual

- 1 Si está recibiendo una emisora que desea almacenar, mantenga pulsado uno de los botones numéricos (1 a 6) hasta que aparezca [MEM].

Recepción de las emisoras almacenadas

- 1 Seleccione la banda y, a continuación, pulse uno de los botones numéricos (1 a 6).

Uso del sistema de datos por radio (RDS)

Ajuste de las frecuencias alternativas (AF) y de los anuncios de tráfico (TA)

La función de frecuencias alternativas (AF, Alternative Frequencies) resintoniza continuamente la emisora a la señal más intensa dentro de una red, mientras que la función de anuncios de tráfico (TA, Traffic Announcement) proporciona información sobre el tráfico actual o sobre los programas de tráfico (TP, Traffic Program) si se reciben.

- 1 Pulse el botón AF/TA para seleccionar [AF-ON], [TA-ON], [AF/TA-ON] o [AF/TA-OFF].

Almacenar emisoras RDS con los ajustes AF y TA

Puede presintonizar emisoras del sistema RDS junto con un ajuste AF/TA. Ajuste las funciones AF/TA y, a continuación, almacene la emisora con la función de memoria de la mejor sintonía (BTM, Best Tuning Memory) o de forma manual. Si realiza la presintonización de forma manual, también puede presintonizar emisoras RDS.

Recibir comunicados de emergencia

Si están activadas las funciones AF o TA, los comunicados de emergencia interrumpen automáticamente la fuente seleccionada en la actualidad.

Ajustar el nivel de volumen durante un anuncio de tráfico

El nivel se almacena en la memoria para los anuncios de tráfico siguientes, independientemente del nivel de volumen normal.

Mantener un programa regional (REGIONAL)

Cuando las funciones AF y REGIONAL están activadas, la unidad no cambia a otra emisora regional con una frecuencia más intensa. Si abandona el área de recepción de este programa regional, ajuste [REG-OFF] en el área [GENERAL] durante la recepción de FM (página 19). Esta función no está disponible en el Reino Unido ni en algunas otras regiones.

Función Local Link (solo en el Reino Unido)

Esta función permite seleccionar otras emisoras locales del área, incluso si no se han almacenado en los botones numéricos.

Durante la recepción de FM, pulse el botón numérico (1 a 6) en el que esté almacenada la emisora local. Vuelva a pulsar el botón numérico de la emisora local en el plazo de 5 segundos. Repita este procedimiento hasta que se reciba la emisora local.

Selección de tipos de programa (PTY)

- 1 Mantenga pulsado el botón PTY durante la recepción de FM.
- 2 Gire el dial de control hasta que aparezca el tipo de programa deseado y, a continuación, púlselo.
La unidad empieza a buscar una emisora que retransmita el tipo de programa seleccionado.

Tipos de programa

NEWS (Noticias), **AFFAIRS** (Temas actuales), **INFO** (Información), **SPORT** (Deportes), **EDUCATE** (Educación), **DRAMA** (Teatro), **CULTURE** (Cultura), **SCIENCE** (Ciencia), **VARIED** (Varios), **POP M** (Música pop), **ROCK M** (Música rock), **EASY M** (Música ligera), **LIGHT M** (Música clásica ligera), **CLASSICS** (Música clásica estándar), **OTHER M** (Otras músicas), **WEATHER** (Meteorología), **FINANCE** (Economía), **CHILDREN** (Programas infantiles), **SOCIAL A** (Asuntos sociales), **RELIGION** (Religión), **PHONE IN** (Telefonía), **TRAVEL** (Viajes), **LEISURE** (Ocio), **JAZZ** (Música jazz), **COUNTRY** (Música country), **NATION M** (Música nacional), **OLDIES** (Oldies), **FOLK M** (Música folk/tradicional), **DOCUMENT** (Documentales)

Ajuste de la hora del reloj (CT)

Los datos CT de la transmisión RDS permiten ajustar el reloj.

- 1 Configure [SET CT-ON] en el área [SET GENERAL] (página 19).

Reproducción

Reproducción de un disco

- 1 Inserte el disco (con la etiqueta hacia arriba).

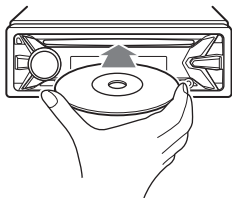

La reproducción se inicia automáticamente.

Reproducción de un iPod o un dispositivo USB

En este manual de instrucciones, "iPod" se utiliza como término genérico para las funciones iPod de un iPod y un iPhone, salvo que se especifique lo contrario en el texto o en las ilustraciones.

Para obtener más información sobre la compatibilidad de su iPod, consulte "Acerca de iPod" (página 23) o visite el sitio de asistencia al cliente que figura en la contraportada.

Pueden utilizarse dispositivos USB de tipo clase de almacenamiento masivo (MSC, Mass Storage Class) y protocolo de transferencia de medios (MTP, Media Transfer Protocol), tales como una unidad flash USB, un reproductor digital multimedia o un teléfono Android, si estos son compatibles con la norma USB.

En función del reproductor digital multimedia o del teléfono Android de que se trate, puede que sea necesario ajustar el modo de conexión USB a MTP.

Notas

- Para obtener más información sobre la compatibilidad de su dispositivo USB, visite el sitio de asistencia al cliente que figura en la contraportada.
- No se admite la reproducción de los siguientes archivos.
MP3/WMA/AAC/FLAC:
 - archivos protegidos por derechos de autor
 - archivos de gestión de derechos digitales (DRM, Digital Rights Management)
 - archivos de audio multicanalMP3/WMA/AAC:
 - archivos de compresión sin pérdidasWAV:
 - archivos de audio multicanal

- 1 Conecte un iPod o un dispositivo USB al puerto USB (página 9).

La reproducción se inicia.

Si ya hay otro dispositivo conectado, pulse el botón SRC para seleccionar [USB] e iniciar así la reproducción (en la pantalla aparece [IPD] mientras se detecta el iPod).

- 2 Ajuste el volumen en la unidad.

Detener la reproducción

Mantenga pulsado el botón OFF durante 1 segundo.

Retirar el dispositivo

Detenga la reproducción y, a continuación, retire el dispositivo.

Precaución para iPhone

Quando se conecta un iPhone a través de USB, el volumen de llamada del teléfono lo controla el iPhone y no la unidad. No suba el volumen de la unidad accidentalmente durante una llamada, porque es posible que el volumen sea demasiado alto al terminar esta.

Uso de un iPod directamente (control de pasajero)

- 1 Mantenga pulsado el botón MODE durante la reproducción hasta que aparezca [MODE IPOD].

Las funciones del iPod quedan disponibles. Recuerde que el volumen solo se puede ajustar mediante la unidad.

Salir del control de pasajero

Mantenga pulsado el botón MODE hasta que aparezca [MODE AUDIO].

Reproducción de un dispositivo BLUETOOTH

Puede reproducir contenido en un dispositivo conectado que sea compatible con el perfil A2DP de BLUETOOTH.



- 1 Establezca una conexión BLUETOOTH con el dispositivo de audio (página 8).
- 2 Pulse el botón SRC para seleccionar [BT AUDIO].

3 Ponga en marcha el dispositivo de audio para iniciar la reproducción.

4 Ajuste el volumen en la unidad.

Notas

- En función del dispositivo de audio de que se trate, puede que algunas de las informaciones, como el título, el número y la hora de pista o el estado de la reproducción, no se muestren en la unidad.
- Incluso si la fuente se cambia en la unidad, la reproducción del dispositivo de audio no se detiene.
- [BT AUDIO] no aparece en la pantalla mientras se está ejecutando la aplicación "SongPal" a través de la función BLUETOOTH.



Sintonizar el nivel de volumen del dispositivo BLUETOOTH con el de otras fuentes

Inicie la reproducción del dispositivo de audio BLUETOOTH a un volumen moderado y, a continuación, ajuste su volumen de escucha habitual en la unidad.

Pulse el botón MENU y, a continuación, seleccione [SET SOUND] → [SET BTA VOL] (página 20).

Búsqueda y reproducción de pistas



Repetición de la reproducción y reproducción aleatoria

1 Pulse el botón  (repetir) o  (reproducción aleatoria) varias veces durante la reproducción para seleccionar el modo de reproducción deseado.

La reproducción en el modo seleccionado puede tardar algún tiempo en iniciarse.

Los modos de reproducción disponibles varían en función de la fuente de sonido seleccionada.

Búsqueda de una pista por nombre (Quick-BrowZer™)

1 Durante la reproducción de CD, USB o BT AUDIO*¹, pulse el botón  (examinar)*² para mostrar la lista de las categorías de búsqueda. Cuando aparezca la lista de pistas, pulse el botón  (atrás) varias veces hasta que aparezca la categoría de búsqueda deseada.

*¹ Disponible únicamente para dispositivos compatibles con el perfil de control remoto de audio y vídeo (AVRCP. Audio Video Remote Control Profile) 1.4 o versiones posteriores.

*² Durante la reproducción USB, pulse el botón  (examinar) durante más de 2 segundos para volver directamente al principio de la lista de categorías.

2 Gire el dial de control para seleccionar la categoría de búsqueda deseada y, a continuación, púselo para confirmar.

3 Repita el paso 2 para buscar la pista deseada.

La reproducción se inicia.

Salir del modo Quick-BrowZer

Pulse el botón  (examinar).

Búsqueda omitiendo elementos (modo de salto)

1 Pulse el botón  (examinar).

2 Pulse el botón SEEK +.

3 Gire el dial de control para seleccionar el elemento.

La lista salta en pasos del 10% del número total de elementos.

4 Pulse el botón ENTER para volver al modo Quick-BrowZer.

Aparece el elemento seleccionado.

5 Gire el dial de control para seleccionar el elemento deseado y, a continuación, púselo.

La reproducción se inicia.

Llamada con el manos libres (solo mediante BLUETOOTH)

Para utilizar un teléfono móvil, conéctelo a la unidad. Para obtener más información, consulte "Preparación de un dispositivo BLUETOOTH" (página 7).



Recepción de una llamada

- 1 Pulse el botón CALL si recibe una llamada con un tono de llamada.

La llamada telefónica se inicia.

Nota

El tono de llamada y la voz de la persona que llama solo se emiten desde los altavoces frontales.

Rechazar una llamada

Mantenga pulsado el botón OFF durante 1 segundo.

Finalizar una llamada

Vuelva a pulsar el botón CALL.

Realización de una llamada

Puede realizar una llamada desde la guía telefónica o desde el historial de llamadas si tiene conectado un teléfono móvil compatible con el perfil de acceso a la guía telefónica (PBAP, Phone Book Access Profile).

Desde la guía telefónica

- 1 Pulse el botón CALL, gire el dial de control para seleccionar [PHONE BOOK] y, a continuación, púlselo.
- 2 Gire el dial de control para seleccionar una inicial en la lista de iniciales y, a continuación, púlselo.
- 3 Gire el dial de control para seleccionar un nombre en la lista de nombres y, a continuación, púlselo.
- 4 Gire el dial de control para seleccionar un número en la lista de números y, a continuación, púlselo.

La llamada telefónica se inicia.

Desde el historial de llamadas

- 1 Pulse el botón CALL, gire el dial de control para seleccionar [RECENT CALL] y, a continuación, púlselo.
Aparece la lista del historial de llamadas.
- 2 Gire el dial de control para seleccionar un nombre o un número de teléfono en el historial de llamadas y, a continuación, púlselo.
La llamada telefónica se inicia.

Mediante la introducción de un número de teléfono

- 1 Pulse el botón CALL, gire el dial de control para seleccionar [DIAL NUMBER] y, a continuación, púlselo.
- 2 Gire el dial de control para introducir el número de teléfono y, a continuación, seleccione [] (espacio) y pulse el botón ENTER*.

La llamada telefónica se inicia.

* Para mover el indicador digital, pulse el botón SEEK +/-.

Nota

En la pantalla aparece [] en lugar de [#].

Mediante una rellamada

- 1 Pulse el botón CALL, gire el dial de control para seleccionar [REDIAL] y, a continuación, púlselo.
La llamada telefónica se inicia.

Mediante un número predefinido

- 1 Pulse el botón SRC, gire el dial de control para seleccionar [BT PHONE] y, a continuación, púlselo.
- 2 Pulse uno de los botones numéricos (1 a 6) para seleccionar el contacto al que desea llamar.
- 3 Pulse el botón ENTER.
La llamada telefónica se inicia.

Predefinición de números de teléfono

Puede almacenar hasta 6 contactos en el dial de preajustes.

- 1** Seleccione el número de teléfono que desee almacenar en el dial de preajustes, en la guía telefónica o en el historial de llamadas, o introduzca dicho número directamente. El número de teléfono aparece en la pantalla de la unidad.
- 2** Mantenga pulsado uno de los botones numéricos (1 a 6) hasta que aparezca [MEM]. El contacto se almacena en el número predefinido seleccionado.

Mediante etiquetas de voz

Puede realizar una llamada pronunciando la etiqueta de voz almacenada en un teléfono móvil que tenga función de marcación por voz.

- 1** Pulse el botón CALL, gire el dial de control para seleccionar [VOICE DIAL] y, a continuación, púselo. También puede pulsar el botón VOICE mientras la función "SongPal" está desactivada.
- 2** Pronuncie la etiqueta de voz almacenada en el teléfono móvil. La voz se reconoce y la llamada se realiza.

Cancelar la marcación por voz

Pulse el botón VOICE.

Funciones disponibles durante una llamada

Ajustar el volumen del tono de llamada

Gire el dial de control mientras recibe una llamada.

Ajustar el volumen de la voz de la persona que llama

Gire el dial de control durante una llamada.

Ajustar el volumen de la voz del interlocutor (ajuste de la ganancia del micrófono)

Pulse el botón MIC.

Niveles de volumen ajustables: [MIC-LOW], [MIC-MID], [MIC-HI].

Reducir el eco y el ruido (modo de cancelación de eco/cancelación de ruido)

Mantenga pulsado el botón MIC.

Modo ajustable: [EC/NC-1], [EC/NC-2].

Cambiar entre el modo de manos libres y el modo manual

Pulse el botón MODE durante una llamada para cambiar el audio de la llamada telefónica entre la unidad y el teléfono móvil.

Nota

En función del teléfono móvil de que se trate, puede que esta función no esté disponible.

Comprobar el estado de los mensajes SMS*.

El icono  parpadea cuando se recibe un mensaje SMS y permanece encendido si hay mensajes sin leer.

* Esta función solo está disponible para teléfonos móviles compatibles con el perfil de acceso a mensajes (MAP, Message Access Profile).

Funciones útiles

SongPal con un iPhone o un teléfono Android

Es preciso descargar la aplicación "SongPal" (versión 2.1 o posterior) desde la App Store en el caso de un iPhone o desde Google Play en el caso de un teléfono Android.



Notas

- Por su seguridad, cumpla las leyes y regulaciones de tráfico aplicables y no utilice la aplicación mientras esté conduciendo.
- "SongPal" es una app que sirve para que un iPhone o un teléfono Android puedan controlar dispositivos de audio de Sony si estos son compatibles con "SongPal".
- Lo que se puede controlar con "SongPal" varía en función del dispositivo que se haya conectado.
- Para utilizar las funciones "SongPal", consulte las instrucciones de su iPhone o de su teléfono Android.
- Para obtener más información sobre "SongPal", visite la siguiente dirección URL: <http://rd1.sony.net/help/speaker/songpal/>

Establecimiento de la conexión SongPal

- 1 Establezca la conexión BLUETOOTH con el iPhone o el teléfono Android (página 7).
- 2 Inicie la aplicación "SongPal".
- 3 Mantenga pulsado el botón ENTER en la unidad durante más de 2 segundos.

Se inicia la conexión con el iPhone o el teléfono Android.
Para obtener más información sobre las funciones disponibles en el iPhone o el teléfono Android, consulte la ayuda de la aplicación.

Si aparece el número de dispositivo

Asegúrese de que se muestre el número (por ejemplo, 123456) y, a continuación, seleccione [Yes] en el iPhone o el teléfono Android.

Finalizar la conexión

Mantenga pulsado el botón ENTER.

Selección de la fuente o la aplicación

Puede seleccionar la fuente o aplicación deseada en el iPhone o en el teléfono Android.

Seleccionar la fuente

Pulse el botón SRC varias veces. También puede pulsar el botón SRC, girar el dial de control para seleccionar la fuente deseada y, a continuación, pulsar el botón ENTER.

Mostrar la lista de fuentes

Pulse el botón SRC.

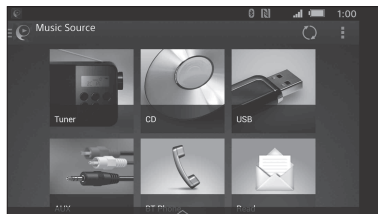

Anuncio de diversas informaciones mediante la guía de voz (solo teléfonos Android)

Cuando se reciben mensajes SMS o notificaciones de Twitter, Facebook, Calendar o similar, estos se anuncian automáticamente a través de los altavoces de la unidad.

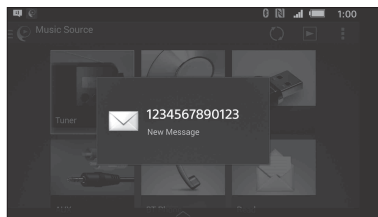

Para obtener más información sobre la configuración, consulte la ayuda de la aplicación.

Activación del reconocimiento de voz (solo teléfonos Android)

Al registrar las aplicaciones, puede controlar estas mediante comandos de voz. Para obtener más información, consulte la ayuda de la aplicación.

Activar reconocimiento de voz

- 1 Pulse el botón VOICE para activar el reconocimiento de voz.
- 2 Cuando el mensaje [Say Source or App] aparezca en el teléfono Android, diga el comando de voz deseado al micrófono.

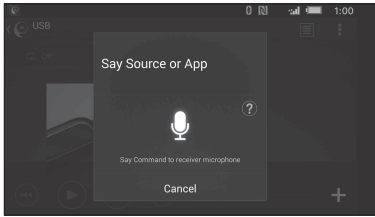

Notas

- Puede que el reconocimiento de voz no esté disponible en algunos casos.
- En función del rendimiento del teléfono Android que se haya conectado, puede que el reconocimiento de voz no funcione correctamente.
- Cuando utilice el reconocimiento de voz, procure que los ruidos ambientales, como el sonido del motor, estén reducidos al mínimo.

Respuesta a un mensaje SMS (solo teléfonos Android)

Puede responder a un mensaje utilizando el reconocimiento de voz.

- 1 Active el reconocimiento de voz y, a continuación, introduzca "Reply". En la aplicación "SongPal" aparece la pantalla de introducción de mensajes.
- 2 Introduzca el mensaje de respuesta utilizando el reconocimiento de voz. En la aplicación "SongPal" aparece la lista de posibles mensajes entre los que puede elegir.
- 3 Gire el dial de control para seleccionar el mensaje deseado y, a continuación, púlselo. El mensaje se envía.

Configuración del sonido y de la pantalla

Puede definir los ajustes relativos al sonido y la pantalla a través del iPhone o del teléfono Android.

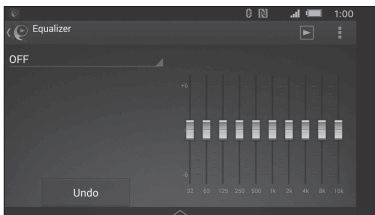

Para obtener más información sobre la configuración, consulte la ayuda de la aplicación.

Uso de Siri Eyes Free

Siri Eyes Free permite utilizar las manos libres de un iPhone simplemente hablando al micrófono. Para poder utilizar esta función, tiene que conectar un iPhone a la unidad mediante el emparejamiento BLUETOOTH automático. La disponibilidad está limitada a los modelos iPhone 4s o posteriores. Asegúrese de que su iPhone tenga instalada la versión más reciente de iOS. Debe completar antes el registro BLUETOOTH y la configuración de la conexión entre el iPhone y la unidad. Para obtener más información, consulte "Preparación de un dispositivo BLUETOOTH" (página 7).

1 Active la función Siri en el iPhone.

Para obtener más información, consulte el manual de instrucciones suministrado con el iPhone.

2 Pulse el botón VOICE.

Aparece la pantalla de comandos de voz.

3 Una vez que el iPhone pite, hable al micrófono.

El iPhone pita de nuevo y, a continuación, Siri comienza a responder.

Desactivar Siri Eyes Free

Pulse el botón VOICE.

Notas

- En función de las condiciones de uso, puede que el iPhone no reconozca su voz (por ejemplo, si se encuentra en un vehículo en movimiento).
- En los lugares en los que es difícil recibir las señales del iPhone, puede que Siri no funcione correctamente o que el tiempo de respuesta se alargue.
- En función de las condiciones de funcionamiento del iPhone, puede que Siri no funcione correctamente o que simplemente se cierre.
- Si reproduce una pista con un iPhone utilizando la conexión de audio BLUETOOTH, cuando se inicia la reproducción de la misma mediante BLUETOOTH, la función Siri se cierra automáticamente y la unidad cambia a la fuente de audio BLUETOOTH.
- Cuando la función Siri se activa durante la reproducción de audio, la unidad puede cambiar a la fuente de audio BLUETOOTH, incluso si no especifica ninguna pista para reproducirla.
- Al conectar el iPhone al puerto USB, puede que Siri no funcione correctamente o que simplemente se cierre.
- Al conectar el iPhone a la unidad, no active Siri con el iPhone. De lo contrario, puede que Siri no funcione correctamente o que simplemente se cierre.
- No hay sonido de audio mientras la función Siri Eyes Free está activada.

Cancelación del modo DEMO

Puede cancelar la pantalla de demostración que aparece cuando la fuente está apagada y se muestra el reloj.

- 1 Pulse el botón **MENU**, gire el dial de control para seleccionar **[SET DISPLAY]** y, a continuación, púlselo.
- 2 Gire el dial de control para seleccionar **[SET DEMO]** y, a continuación, púlselo.
- 3 Gire el dial de control para seleccionar **[SET DEMO-OFF]** y, a continuación, púlselo.
La configuración se ha completado.
- 4 Pulse el botón **↩** (atrás) dos veces.
La pantalla vuelve al modo normal de recepción/reproducción.

Configuración de las operaciones básicas

Puede ajustar elementos en las siguientes categorías de configuración: Configuración General (GENERAL), Configuración del sonido (SOUND), Configuración de la pantalla (DISPLAY), Configuración de BLUETOOTH (BT), Configuración de SongPal (SONGPAL) (No disponible cuando se ha seleccionado el teléfono BT).

- 1 Pulse el botón **MENU**.
- 2 Gire el dial de control para seleccionar la categoría de configuración y, a continuación, púlselo.
Los elementos que se pueden ajustar varían en función de la fuente y de la configuración.
- 3 Gire el dial de control para seleccionar las opciones y, a continuación, púlselo.

Volver a la pantalla anterior

Pulse el botón **↩** (atrás).

Configuración general (GENERAL)

CLOCK-ADJ (ajuste del reloj) (página 7)

CAUT ALM (alarma de precaución)
Activa la alarma de precaución: [ON], [OFF] (página 6).
(Disponible únicamente mientras la fuente está apagada y se muestra el reloj).

BEEP
Activa el sonido de pitido: [ON], [OFF].

AUTO OFF
Se desconecta automáticamente tras un período de tiempo establecido cuando la unidad está apagada: [NO], [30S] (30 segundos), [30M] (30 minutos), [60M] (60 minutos).

STEERING
Registra/reinicia la configuración del mando a distancia del volante.
(Disponible cuando se ha conectado con el cable correspondiente (no incluido)). (Disponible únicamente mientras la fuente está apagada y se muestra el reloj).

STR CONTROL (control del volante)
Selecciona el modo de entrada del mando a distancia conectado. Con el fin de evitar un error de funcionamiento, antes del uso asegúrese de que el modo de entrada coincide con el del mando a distancia conectado.

USER
Modo de entrada para el mando a distancia del volante (se selecciona automáticamente cuando la operación [STR EDIT] se ha completado o cuando se realiza la operación [STR RESET]).

EXTERNAL
Modo de entrada para el mando a distancia cableado, a excepción del mando a distancia del volante.

STR EDIT (edición del volante)
Registra las diversas funciones (SOURCE, ATT, VOL +/-, SEEK +/-, VOICE, CALL) en el mando a distancia del volante:

- 1 Gire el dial de control para seleccionar la función que desea asignar al mando a distancia del volante y, a continuación, púlselo.
- 2 Mientras la opción [REGISTER] esté parpadeando, mantenga pulsado el botón del mando a distancia del volante al que desea asignar la función. Una vez finalizado el registro, en la pantalla aparece el mensaje [REGISTERED].
- 3 Para registrar otras funciones, repita los pasos 1 y 2.

STR RESET (reinicio del volante)

Reinicia la configuración del mando a distancia del volante: [YES], [NO].

Notas

- Mientras se realiza la configuración, en la unidad solo está disponible el funcionamiento mediante botones. Por su seguridad, aparque el vehículo antes de realizar esta configuración.
- Si se produce un error mientras se realiza el registro, toda la información registrada con anterioridad se mantiene. Reinicie el registro desde la función en la que se produjo el error.
- Puede que esta función no esté disponible en algunos vehículos. Para obtener más información sobre la compatibilidad de su vehículo, visite el sitio de asistencia al cliente que figura en la contraportada.

AUX-A (audio AUX)

Activa la pantalla de la fuente AUX: [ON], [OFF]. (Disponible únicamente mientras la fuente está apagada y se muestra el reloj). (No disponible cuando se ha establecido la conexión "SongPal").

REAR/SUB (solo MEX-N4100BT)

Cambia la salida de audio: [SUB-OUT] (subwoofer), [REAR-OUT] (amplificador de potencia). (Disponible únicamente mientras la fuente está apagada y se muestra el reloj).

CT (hora del reloj)

Activa la función CT: [ON], [OFF].

REGIONAL

Limita la recepción a una región concreta: [ON], [OFF]. (Disponible únicamente cuando se recibe FM).

BTM (página 10)

(Disponible únicamente cuando se ha seleccionado el sintonizador).

FIRMWARE

Comprueba/actualiza la versión del firmware. Para obtener más información, visite el siguiente sitio de asistencia al cliente:

<http://support.sony-europe.com/>

FW VERSION (versión del firmware)

Muestra la versión actual del firmware.

FW UPDATE (actualización del firmware)

Inicia el proceso de actualización del firmware: [YES], [NO].

(Disponible únicamente mientras la fuente está apagada y se muestra el reloj).

Configuración del sonido (SOUND)

Este menú de configuración está disponible cuando se ha seleccionado cualquier fuente a excepción del teléfono BT.

MEGABASS (mega bass)

Refuerza el sonido de graves en sincronización con el nivel de volumen: [ON], [OFF]. (Se establece automáticamente en [OFF] cuando [C.AUDIO+] se establece a [ON].)

C.AUDIO+ (ClearAudio+)

Reproduce el sonido optimizando la señal digital con la configuración de sonido recomendada por Sony: [ON], [OFF]. (Se establece automáticamente en [OFF] cuando se cambia [EQ10 PRESET] o la opción [MEGABASS] se establece en [ON].)

EQ10 PRESET

Selecciona una curva del ecualizador entre 10 curvas u off: [OFF], [R AND B], [ROCK], [POP], [DANCE], [HIP-HOP], [ELECTRONICA], [JAZZ], [SOUL], [COUNTRY], [CUSTOM]. La configuración de la curva del ecualizador se puede memorizar para cada fuente.

EQ10 SETTING

Ajusta el valor [CUSTOM] de EQ10.

BASE

Selecciona una curva del ecualizador preestablecida como base para una personalización adicional: [BAND1] 32 Hz, [BAND2] 63 Hz, [BAND3] 125 Hz, [BAND4] 250 Hz, [BAND5] 500 Hz, [BAND6] 1 kHz, [BAND7] 2 kHz, [BAND8] 4 kHz, [BAND9] 8 kHz, [BAND10] 16 kHz. El nivel de volumen puede ajustarse entre -6 dB y +6 dB en intervalos de 1 dB.

POSITION (posición de escucha)

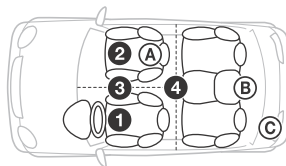

F/R POS (posición delantera/trasera)

Simula un campo de sonido natural retrasando la salida de sonido desde los altavoces para adaptarse a su posición:

- 1 [FRONT L] (frontal izquierdo),
 - 2 [FRONT R] (frontal derecho),
 - 3 [FRONT] (frontal central),
 - 4 [ALL] (centro del vehículo),
- [OFF] (sin posición establecida)

ADJ POSITION* (ajustar posición)

Ajusta el valor de la posición de escucha de forma precisa: [+3] – [CENTER] – [-3].

SW POS* (posición del subwoofer)

- Ⓐ [NEAR] (cerca),
- Ⓑ [NORMAL] (normal),
- Ⓒ [FAR] (lejos)

BALANCE

Ajusta el balance de sonido:
[RIGHT-15] – [CENTER] – [LEFT-15].

FADER

Ajusta el nivel relativo:
[FRONT-15] – [CENTER] – [REAR-15].

DSEE (sistema de mejora del sonido digital)

Mejora el sonido comprimido digitalmente mediante el restablecimiento de las frecuencias altas perdidas en el proceso de compresión. Esta configuración se puede memorizar para otras fuentes además de para el sintonizador. Permite seleccionar el modo DSEE: [ON], [OFF].

AAV (volumen automático avanzado)

Ajusta el nivel del volumen de reproducción de todas las fuentes de reproducción en el valor óptimo: [ON], [OFF].

RB ENH (mejora de graves en los altavoces traseros)

Con este modo se mejora el sonido de graves aplicando una configuración de filtro de paso bajo a los altavoces traseros. Esta función también permite que los altavoces traseros hagan las veces de subwoofer si no hay uno conectado. (Disponible únicamente si [SW DIREC] se ha establecido en [OFF]). (MEX-N4100BT: Disponible únicamente cuando [REAR-OUT] se ha establecido en [REAR/SUB]).

RBE MODE (modo de mejora de graves en los altavoces traseros)

Selecciona el modo de mejora de graves en los altavoces traseros: [1], [2], [3], [OFF].
LPF FREQ (frecuencia de filtro de paso bajo)
Selecciona la frecuencia de corte del subwoofer: [50Hz], [60Hz], [80Hz], [100Hz], [120Hz].
LPF SLOP (curva de filtro de paso bajo)
Selecciona la curva LPF: [1], [2], [3].

SW DIREC (conexión directa del subwoofer)

Puede utilizar el subwoofer sin un amplificador de potencia cuando este está conectado al cable del altavoz trasero. (Disponible solamente si [RBE MODE] está establecido en [OFF]). (MEX-N4100BT: Disponible únicamente cuando [REAR-OUT] se ha establecido en [REAR/SUB]). Asegúrese de conectar un subwoofer de 4 a 8 ohmios a cualquiera de los cables de los altavoces traseros. No conecte el altavoz al cable del otro altavoz trasero.

SW MODE (modo de subwoofer)

Selecciona el modo de subwoofer:
[1], [2], [3], [OFF].

SW PHASE (fase de subwoofer)

Selecciona la fase de subwoofer: [NORM], [REV].

SW POS* (posición del subwoofer)

Selecciona la posición del subwoofer:
[NEAR], [NORMAL], [FAR].

LPF FREQ (frecuencia de filtro de paso bajo)

Selecciona la frecuencia de corte del subwoofer:
[50Hz], [60Hz], [80Hz], [100Hz], [120Hz].

LPF SLOP (curva de filtro de paso bajo)

Selecciona la curva LPF: [1], [2], [3].

S.WOOFER (subwoofer)**SW LEVEL** (nivel de subwoofer)

Ajusta el nivel de volumen del subwoofer:
[+10 dB] – [0 dB] – [-10 dB].
(se muestra [ATT] en el ajuste más bajo).

SW PHASE (fase de subwoofer)

Selecciona la fase de subwoofer: [NORM], [REV].

SW POS* (posición del subwoofer)

Selecciona la posición del subwoofer:
[NEAR], [NORMAL], [FAR].

LPF FREQ (frecuencia de filtro de paso bajo)

Selecciona la frecuencia de corte del subwoofer:
[50Hz], [60Hz], [80Hz], [100Hz], [120Hz].

LPF SLOP (curva de filtro de paso bajo)

Selecciona la curva LPF: [1], [2], [3].

HPF (filtro de paso alto)**HPF FREQ** (frecuencia del filtro de paso alto)

Selecciona la frecuencia de corte de los altavoces frontales/traseros: [OFF], [50Hz], [60Hz], [80Hz], [100Hz], [120Hz].

HPF SLOP (curva de filtro de paso alto)

Selecciona la curva HPF (solo funciona cuando [HPF FREQ] se establece en un valor que no sea [OFF]): [1], [2], [3].

AUX VOL (nivel de volumen AUX)

Ajusta el nivel de volumen para todos los dispositivos auxiliares conectados:
[+18 dB] – [0 dB] – [-8 dB].
Esta configuración anula la necesidad de ajustar el nivel de volumen entre las fuentes.

BTA VOL (nivel de volumen de audio BLUETOOTH)

Ajusta el nivel de volumen para todos los dispositivos BLUETOOTH conectados:
[+6 dB] – [0 dB] – [-6 dB].
Esta configuración anula la necesidad de ajustar el nivel de volumen entre las fuentes.

* No aparece cuando [F/R POS] está establecido en [OFF].

Configuración de la pantalla (DISPLAY)

DEMO (demostración)

Activa la pantalla de demostración: [ON], [OFF].

DIMMER

Para MEX-N5100BT:

Atenúa la pantalla: [ON], [OFF], [AT] (auto)

(El ajuste [AT] solo está disponible cuando se ha conectado el cable de control de iluminación y la luz del cabezal está encendida).

Para MEX-N4100BT:

Cambia el brillo de la pantalla: [ON], [OFF].

ILLUM (iluminación) (solo MEX-N4100BT)

Cambia el color de iluminación: [1], [2].

BUTTON-C (color de botón) (solo MEX-N5100BT)

Establece un color predefinido o un color personalizado para los botones.

COLOR

Selecciona un color personalizado entre 15 colores predefinidos.

CUSTOM-C (color personalizado)

Registra un color personalizado para los botones.

RGB RED, RGB GRN, RGB BLUE

Rango de ajuste de los colores: [0] - [32]

(no es posible establecer [0] para todos los colores).

DSPL-C (color de la pantalla) (solo MEX-N5100BT)

Establece un color predefinido o un color personalizado para la pantalla.

COLOR

Selecciona un color personalizado entre 15 colores predefinidos.

CUSTOM-C (color personalizado)

Registra un color personalizado para la pantalla.

RGB RED, RGB GRN, RGB BLUE

Rango de ajuste de los colores: [0] - [32]

(no es posible establecer [0] para todos los colores).

ALL-C (todos los colores) (solo MEX-N5100BT)

Establece un color predefinido o un color personalizado para la pantalla y los botones.

COLOR

Selecciona un color personalizado entre 15 colores predefinidos.

CUSTOM-C (color personalizado)

Registra un color personalizado para la pantalla y los botones.

RGB RED, RGB GRN, RGB BLUE

Rango de ajuste de los colores: [0] - [32]

(no es posible establecer [0] para todos los colores).

SND SYNC (sincronización del sonido)

Selecciona el color con la sincronización del sonido: [ON], [OFF].

WHT MENU (menú blanco) (solo MEX-N5100BT)

Permite mostrar el menú de forma más clara (en blanco) independientemente de la configuración de colores: [ON], [OFF].

START-WHT (blanco inicial) (solo MEX-N5100BT)

Cuando se pulsa el botón SRC, la pantalla y los botones de la unidad principal adoptan el color blanco una vez y, a continuación, cambian al color personalizado: [ON], [OFF].

AUTO SCR (desplazamiento automático)

Permite desplazarse automáticamente por elementos largos: [ON], [OFF].

(No disponible cuando se ha seleccionado la opción AUX o el sintonizador).

Configuración BLUETOOTH (BT)

PAIRING (página 8)

PHONE BOOK (página 14)

REDIAL (página 14)

RECENT CALL (página 14)

VOICE DIAL (página 15)

DIAL NUMBER (página 14)

RINGTONE

Permite seleccionar si el tono de llamada debe salir por la unidad o por el móvil conectado:

[1] (la unidad), [2] (teléfono móvil).

AUTO ANS (respuesta automática)

Establece que sea la unidad la que responda a una llamada entrante automáticamente: [OFF], [1] (unos 3 segundos), [2] (unos 10 segundos).

AUTOPAIR (emparejamiento automático)

Inicia el emparejamiento BLUETOOTH automáticamente cuando el dispositivo iOS, versión 5.0 o posterior, está conectado vía USB: [ON], [OFF].

BT SIGNAL (señal de BLUETOOTH) (página 8)

Activa o desactiva la función BLUETOOTH.

BT INIT (inicialización de BLUETOOTH)

Inicializa todos los ajustes relacionados con el BLUETOOTH (información de emparejamiento, número de memorización, información de dispositivo, etc.): [YES], [NO].

Si va a desechar la unidad, inicialice todos los ajustes de configuración.

(Disponible únicamente mientras la fuente está apagada y se muestra el reloj).

Configuración de SongPal (SONGPAL)

Permite establecer y terminar la función (conexión) "SongPal".

Información complementaria

Actualización del firmware

Puede actualizar el firmware de la unidad desde el siguiente sitio de asistencia al cliente:

<http://support.sony-europe.com/>

Para actualizar el firmware, visite el sitio de asistencia al cliente y, a continuación, siga las instrucciones en línea.

Precauciones

- Refrigere la unidad de antemano si ha aparcado el vehículo expuesto a la luz solar directa.
- No deje el panel frontal ni los dispositivos de audio dentro del vehículo, pues esto podría provocar un error de funcionamiento en los mismos debido a las altas temperaturas que se crean como consecuencia de la luz solar directa.
- La antena motorizada se extiende automáticamente.

Condensación de humedad

Si se produce una acumulación de condensación de humedad en el interior de la unidad, retire el disco y espere alrededor de una hora para que se seque; de lo contrario, la unidad no funcionará correctamente.

Mantener una alta calidad de sonido

Evite las salpicaduras de líquidos en la unidad o los discos.

Notas sobre los discos

- No exponga los discos a la luz solar directa ni a fuentes de calor, como conductos de aire caliente, ni tampoco los deje en un vehículo aparcado en un lugar expuesto a la luz solar directa.
- Antes de reproducir los discos, límpielos con un paño adecuado desde el centro hacia el borde. No utilice disolventes como la bencina, ni tampoco diluyentes ni limpiadores disponibles en el mercado.
- Esta unidad está diseñada para reproducir discos que cumplan el estándar Compact Disc (CD). Los discos DualDisc y algunos discos de música codificados con tecnologías de protección de los derechos de autor no cumplen con el estándar Compact Disc (CD), por lo que es posible que no puedan reproducirse con la unidad.



- Discos que NO SE PUEDEN reproducir con la unidad
 - Discos que tengan etiquetas, pegatinas o cinta o papel adhesivos. Si lo hace, puede provocar un error de funcionamiento o dejar el disco inutilizable.
 - Discos con formas no estándar (por ejemplo, corazón, cuadrado, estrella). Si lo hace, puede ocasionar daños a la unidad.
 - Discos de 8 cm (3 1/4 pulgadas).

Notas sobre los discos CD-R/CD-RW

- Si el disco multisesión comienza con una sesión CD-DA, se reconoce como disco CD-DA y el resto de sesiones no se reproduce.
- Discos que NO SE PUEDEN reproducir con la unidad
 - Discos CD-R/CD-RW con una calidad de grabación deficiente.
 - Discos CD-R/CD-RW que se han grabado con un dispositivo de grabación incompatible.
 - Discos CD-R/CD-RW que se hayan finalizado incorrectamente.
 - Discos CD-R/CD-RW distintos de los grabados en formato CD de música o formato MP3 que se ajusten al nivel 1/nivel 2, Joliet/Romeo o multisesión de la norma ISO 9660.

Orden de reproducción de los archivos MP3/WMA/AAC

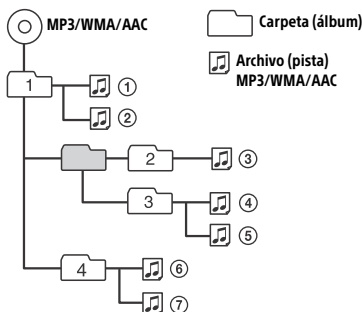

Acerca de iPod

- Puede conectar los siguientes modelos de iPod. Actualice sus dispositivos iPod con el software más reciente antes de utilizarlos.

Modelos compatibles de iPhone e iPod

Modelo compatible	Bluetooth®	USB
iPhone 5s	○	○
iPhone 5c	○	○
iPhone 5	○	○

Modelo compatible	Bluetooth®	USB
iPhone 4s	○	○
iPhone 4	○	○
iPhone 3GS	○	○
iPhone 3G*		○
iPod touch (quinta generación)	○	○
iPod touch (cuarta generación)	○	○
iPod touch (tercera generación)*		○
iPod touch (segunda generación)*		○
iPod classic*		○
iPod nano (séptima generación)*		○
iPod nano (sexta generación)*		○
iPod nano (quinta generación)*		○
iPod nano (cuarta generación)*		○
iPod nano (tercera generación)*		○

* "SongPal" no es compatible con iPhone 3G, iPod touch (tercera generación), iPod touch (segunda generación), iPod classic ni iPod nano.

- "Made for iPod" y "Made for iPhone" significan que un accesorio electrónico se ha diseñado para conectarse específicamente al iPod o iPhone respectivamente y que el desarrollador ha certificado que dicho accesorio cumple con los estándares de rendimiento de Apple. Apple no se hace responsable del funcionamiento de este dispositivo ni de su cumplimiento de las normas en materia de seguridad y regulación. Tenga en cuenta que el uso de este accesorio con el iPod o el iPhone puede afectar al rendimiento inalámbrico.

Si tiene alguna pregunta o se produce algún problema que afecte a la unidad y no está descrito en este manual, póngase en contacto con el distribuidor de Sony más cercano.

Mantenimiento

Limpieza de los conectores

Puede que la unidad no funcione correctamente si los conectores situados entre esta y el panel frontal no están limpios. Para evitar que se produzca este hecho, extraiga el panel frontal (página 6) y limpie los conectores con un bastoncillo de algodón. No ejerza demasiada fuerza al hacerlo, pues esto puede ocasionar daños a los conectores.

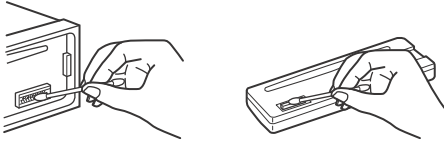

Notas

- Por motivos de seguridad, antes de limpiar los conectores apague el motor y retire la llave del interruptor de encendido.
- En ningún caso toque los conectores directamente con los dedos ni con un objeto metálico.

Especificaciones

Sección del sintonizador

FM

Gama de sintonización: de 87,5 a 108,0 MHz

Terminal de la antena:

Conector externo de la antena

Frecuencia intermedia:

FM CCIR: de -1.956,5 a -487,3 kHz y de +500,0 a +2.095,4 kHz

Sensibilidad utilizable: 8 dB

Selectividad: 75 dB a 400 kHz

Relación señal a ruido: 73 dB

Separación: 50 dB a 1 kHz

Respuesta de frecuencia: de 20 a 15.000 Hz

MW/LW

Gama de sintonización:

MW: de 531 a 1.602 kHz

LW: 153 a 279 kHz

Terminal de la antena:

Conector externo de la antena

Sensibilidad: MW: 26 μ V, LW: 50 μ V

Sección del reproductor de CD

Relación señal a ruido: 120 dB

Respuesta de frecuencia: de 10 a 20.000 Hz

Ululación y vibración: por debajo del límite medible
Número máximo de: (solo CD-R/CD-RW)

- carpetas (álbumes): 150 (incluida la carpeta raíz)
 - archivos (pistas) y carpetas: 300 (este número puede ser inferior a 300 si los nombres de carpeta o de archivo contienen muchos caracteres)
 - caracteres visualizables para el nombre de una carpeta o un archivo: 32 (Joliet)/64 (Romeo)
- Códec correspondiente: MP3 (.mp3), WMA (.wma) y AAC (.m4a)

Sección del reproductor USB

Interfaz: USB (alta velocidad)

Corriente máxima: 1 A

Número máximo de pistas reconocibles: 10,000

Códec correspondiente:

- MP3 (.mp3), WMA (.wma), WAV (.wav), AAC (.m4a), AAC (.mp4) y FLAC (.flac)

Comunicación inalámbrica

Sistema de comunicación:

Estándar BLUETOOTH versión 3.0

Salida:

Estándar Bluetooth Power Class 2 (máx. +4 dBm)

Alcance de comunicación máximo:

Línea de visión aprox. de 10 m^{*1}

Banda de frecuencia:

Banda de 2,4 GHz (de 2,4000 a 2,4835 GHz)

Método de modulación: FHSS

Perfiles BLUETOOTH compatibles*2:

A2DP (perfil de distribución de audio avanzado) 1.3

AVRCP (perfil de control remoto de audio y vídeo) 1.5

HFP (perfil de manos libres) 1.6

PBAP (perfil de acceso a la guía telefónica)

SPP (perfil de puerto serie)

MAP (perfil de acceso a mensajes)

HID (perfil de dispositivo de interfaz humana)

Códec correspondiente:

SBC (.sbc) y AAC (.m4a)

*1 El alcance real varía en función de ciertos factores, como los obstáculos entre los dispositivos, los campos magnéticos alrededor de un horno microondas, la electricidad estática, la sensibilidad de la recepción, el rendimiento de la antena, el sistema operativo, la aplicación de software, etc.

*2 Los perfiles del estándar BLUETOOTH indican el objetivo de la comunicación BLUETOOTH entre dispositivos.

Sección del amplificador de potencia

Salida: salidas de los altavoces

Impedancia de los altavoces: de 4 a 8 ohmios

Máxima potencia de salida: 55 W x 4 (a 4 ohmios)

Aspectos generales

Salidas:

- Terminal de las salidas de audio:
 - MEX-N5100BT: frontal, trasero, sub
 - MEX-N4100BT: frontal, trasero/sub conmutables
- Terminal de control de la antena motorizada o del amplificador de potencia (REM OUT)

Entradas:

- Terminal de entrada del mando a distancia
- Terminal de entrada de la antena
- Terminal de entrada del micrófono (MIC)
- Toma de entrada AUX (toma mini estéreo)
- Puerto USB

Requisitos de alimentación: batería para vehículo de 12 V CC (masa negativa (tierra))

Consumo de corriente nominal: 10 A

Dimensiones:

Aprox. 178 mm × 50 mm × 177 mm (an/al/pr)

Dimensiones de montaje:

Aprox. 182 mm × 53 mm × 160 mm (an/al/pr)

Peso: Aprox. 1,2 kg

Contenido del paquete:

- Unidad principal (1)
- Micrófono (1) (solo MEX-N5100BT)
- Piezas para realizar la instalación y las conexiones (1 juego)

Accesorios y equipamiento opcionales:

Micrófono: XA-MC10 (solo MEX-N4100BT)

Puede que su distribuidor no comercialice algunos de los accesorios enumerados arriba. Consulte con él para obtener más información.

El diseño y las especificaciones están sujetos a cambios sin previo aviso.

Derechos de autor

La marca de palabra Bluetooth® y sus logotipos son marcas comerciales registradas propiedad de Bluetooth SIG, Inc. y todo uso que Sony Corporation haga de dichas marcas está sujeto a una licencia. Otras marcas comerciales y nombres comerciales pertenecen a sus respectivos propietarios.

La marca N es una marca comercial o una marca comercial registrada de NFC Forum, Inc. en Estados Unidos y en otros países.

Windows Media es una marca comercial registrada o una marca comercial de Microsoft Corporation en Estados Unidos y en otros países.

Este producto está protegido por ciertos derechos de propiedad intelectual de Microsoft Corporation. Se prohíbe el uso o la distribución de dicha tecnología fuera de este producto sin una licencia de Microsoft o de una subsidiaria autorizada de Microsoft.

iPhone, iPod, iPod classic, iPod nano, iPod touch y Siri son marcas comerciales de Apple Inc., registradas en Estados Unidos y otros países. App Store es una marca de servicio de Apple Inc.

Tecnología de codificación de audio MPEG Layer-3 y patentes con licencia de Fraunhofer IIS y Thomson.

Google, Google Play y Android son marcas comerciales de Google Inc.

libFLAC

Copyright (C) 2000-2009 Josh Coalson

Copyright (C) 2011-2013 Xiph.Org Foundation

Se permite la redistribución y el uso en formatos binarios y de código fuente, con y sin modificaciones, siempre que se cumplan las siguientes condiciones:

- Las redistribuciones del código fuente deben conservar el aviso de derechos de autor anterior, esta lista de condiciones y la siguiente cláusula de exención de responsabilidad.
- Las redistribuciones en formato binario deben reproducir el aviso de derechos de autor anterior, esta lista de condiciones y la siguiente cláusula de exención de responsabilidad de la documentación y/u otros materiales proporcionados con la distribución.
- Ni el nombre de la Fundación Xiph.org ni los nombres de sus contribuidores pueden usarse para aprobar o promocionar productos derivados de este software sin el previo permiso específico por escrito.

LOS TITULARES Y CONTRIBUIDORES DE LOS DERECHOS DE AUTOR PROPORCIONAN ESTE SOFTWARE "TAL CUAL" Y RECHAZAN TODAS LAS GARANTÍAS EXPRESAS O TÁCITAS, INCLUIDAS, A TÍTULO ENUNCIATIVO AUNQUE NO LIMITATIVO, LAS GARANTÍAS IMPLÍCITAS DE COMERCIABILIDAD E IDONEIDAD PARA UN FIN EN PARTICULAR. EN NINGÚN CASO LA FUNDACIÓN O LOS CONTRIBUIDORES SERÁN RESPONSABLES DE LOS DAÑOS DIRECTOS, INDIRECTOS, FORTUITOS, ESPECIALES, EJEMPLARES O DERIVADOS (INCLUIDOS, ENTRE OTROS, LOS CORRESPONDIENTES A LA OBTENCIÓN DE BIENES O SERVICIOS DE REEMPLAZO, LA PÉRDIDA DE USO, DATOS O GANANCIAS O LA INTERRUPCIÓN DEL NEGOCIO), CUALQUIERA QUE FUERA EL MODO EN QUE SE PRODUIERON Y LA TEORÍA DE RESPONSABILIDAD QUE SE APLIQUE, YA SEA EN CONTRATO, RESPONSABILIDAD OBJETIVA O AGRAVIO (INCLUIDA LA NEGLIGENCIA U OTRO TIPO), QUE SURJAN DE ALGÚN MODO DEL USO DE ESTE SOFTWARE, INCLUSO SI HUBIEREN SIDO ADVERTIDOS DE LA POSIBILIDAD DE TALES DAÑOS.

Solución de problemas

La siguiente lista de comprobación le ayudará a solucionar algunos de los problemas que puedan producirse en la unidad.

Antes de leer la siguiente lista de comprobación, consulte los procedimientos de conexión y funcionamiento.

Para obtener más información sobre cómo usar el fusible y extraer la unidad del salpicadero, consulte "Conexión/Instalación" (página 31).

Si no logra resolver el problema, visite el sitio de asistencia al cliente que figura en la contraportada.

Aspectos generales

No se escucha ningún sonido o el sonido es muy bajo.

- La posición del control del nivel de la señal de audio [FADER] no se ha configurado para un sistema de dos altavoces.
- El volumen de la unidad o del dispositivo del conectado es muy bajo.
 - Aumente el volumen de la unidad o del dispositivo del conectado.

No se escucha ningún sonido de pitido.

- Se ha conectado un amplificador de potencia opcional y no se está utilizando el amplificador incorporado.

Se ha borrado el contenido de la memoria.

- Se ha pulsado el botón de reinicio (RESET).
 - Vuelva a almacenar los ajustes en la memoria.
- La fuente de alimentación o la batería se han desconectado o no se han conectado correctamente.

Se han borrado las emisoras almacenadas y la hora correcta.

El fusible se ha fundido.

La unidad emite un ruido cuando se cambia la posición del encendido.

- Los cables no están bien conectados al conector de alimentación auxiliar del vehículo.

El modo de demostración se inicia durante la reproducción o la recepción.

- El modo de demostración se inicia cuando no se realiza ninguna operación durante 5 minutos y se ha ajustado la opción [DEMO-ON].
 - Ajuste la opción [DEMO-OFF] (página 21).

La pantalla desaparece de la ventana o simplemente no aparece.

- El atenuador se ha ajustado a [DIM-ON] (página 21).
- La pantalla desaparece si se mantiene pulsado el botón OFF.
 - Pulse el botón OFF de la unidad hasta que la pantalla vuelva a aparecer.
- Los conectores están sucios (página 24).

Los botones de funcionamiento no responden. El disco no se expulsa.

- La conexión no se ha realizado correctamente.
 - Compruebe la conexión de la unidad.
 - Si el problema persiste, pulse el botón RESET (página 7).
 - El contenido almacenado en la memoria se borra.
 - Por su seguridad, no reinicie la unidad mientras esté conduciendo.

Recepción de radio

No se pueden recibir emisoras. El sonido no se escucha bien debido a la presencia de ruidos.

- La conexión no se ha realizado correctamente.
 - Compruebe la conexión de la antena del vehículo.
 - Si la antena automática del vehículo no se extiende, compruebe la conexión del cable de control de la antena motorizada.

No se es posible presintonizar emisoras.

- La señal de emisión es demasiado débil.

RDS

El modo de búsqueda (SEEK) comienza después de unos segundos de escucha.

- La emisora no es TP o emite una señal débil.
 - Desactive la función TA (página 11).

No se reciben anuncios de tráfico.

- Active la función TA (página 11).
- La emisora no emite anuncios de tráfico a pesar de ser TP.
 - Sintonice otra emisora.

PTY muestra [- - - - -].

- La emisora actual no es una emisora RDS.
- No se han recibido datos RDS.
- La emisora no especifica el tipo de programa.

El nombre de servicio del programa parpadea.

- No hay ninguna frecuencia alternativa para la emisora actual.
 - Pulse el botón SEEK +/- mientras el nombre de servicio del programa esté parpadeando. En la pantalla aparece [PI SEEK] y la unidad comienza a buscar otra frecuencia con los mismos datos de identificación del programa (PI).

Reproducción de CD**El disco no se reproduce.**

- El disco está defectuoso o sucio.
- El disco CD-R/CD-RW no es apto para su uso en el modo de audio (página 23).

No es posible reproducir archivos MP3/WMA/AAC

- El disco es incompatible con el formato y la versión MP3/WMA/AAC. Para obtener más información sobre los discos y los formatos que pueden reproducirse, visite el sitio de asistencia al cliente que figura en la contraportada.

Los archivos MP3/WMA/AAC tardan más que otros en reproducirse.

- Los siguientes discos tardan más tiempo en iniciar la reproducción:
 - Un disco grabado con un árbol de directorios complejo.
 - Un disco grabado en multisesión.
 - Un disco en el que es posible añadir datos.

El sonido salta.

- El disco está defectuoso o sucio.

Reproducción de dispositivos USB**No es posible reproducir elementos a través de un concentrador USB.**

- Esta unidad no es capaz de detectar dispositivos USB a través de un concentrador USB.

El dispositivo USB tarda más en reproducirse.

- El dispositivo USB contiene archivos con un árbol de directorios complejo.

El sonido es intermitente.

- Es posible que el sonido sea intermitente a una velocidad de bits alta, de más de 320 kbps.

No es posible reproducir el archivo de audio.

- Los dispositivos USB formateados con sistemas de archivos distintos de FAT16 o FAT32 no son compatibles.*

* Esta unidad es compatible con FAT16 y FAT32, pero es posible que algunos dispositivos USB no sean compatibles con todos los sistemas FAT. Para obtener más información, consulte el manual de instrucciones de cada dispositivo USB o póngase en contacto con el fabricante.

Función NFC**No es posible realizar la conexión****One touch (NFC).**

- Si el smartphone no responde al tacto.
 - Asegúrese de que la función NFC del smartphone esté activada.
 - Acerque la parte que tiene la marca N del smartphone a la parte que tiene la marca N de la unidad.
 - Si el smartphone está en una funda, extráigalo de la misma.
- La sensibilidad de recepción NFC varía en función del dispositivo de que se trate. Si no consigue realizar la conexión One touch con el smartphone después de varios intentos, establezca la conexión BLUETOOTH de forma manual.

Función BLUETOOTH**El dispositivo conectado no detecta la unidad.**

- Antes de realizar el emparejamiento, ajuste la unidad en el modo de espera de emparejamiento.
- Cuando la unidad está conectada a un dispositivo BLUETOOTH, no se puede detectar desde otro dispositivo.
 - Desconecte el dispositivo actual y busque la unidad desde otro dispositivo.
- Una vez realizado el emparejamiento del dispositivo, ajuste la salida de la señal BLUETOOTH a ON (página 8).

No es posible establecer la conexión.

- La conexión se controla desde un lado (la unidad o el dispositivo BLUETOOTH), pero no desde ambos.
 - Realice la conexión a la unidad desde un dispositivo BLUETOOTH o viceversa.

El nombre del dispositivo detectado no aparece.

- En función del estado del otro dispositivo, puede que no sea posible obtener el nombre correspondiente.

No se escucha el tono de llamada.

- Ajuste el volumen girando el dial de control cuando reciba una llamada.
- En función del dispositivo de conexión de que se trate, puede que el tono de llamada no se envíe correctamente.
 - Establezca la opción [RINGTONE] a [1] (página 21).
- Los altavoces frontales no están conectados a la unidad.
 - Conecte los altavoces frontales a la unidad.
 - El tono de llamada solo se emite desde los altavoces frontales.

La voz de la persona que llama no se escucha.

- Los altavoces frontales no están conectados a la unidad.
 - Conecte los altavoces frontales a la unidad.
 - La voz de la persona que llama solo se emite desde los altavoces frontales.

El interlocutor de una llamada dice que el volumen es demasiado bajo o demasiado alto.

- Ajuste el volumen según corresponda utilizando el control de ganancia del micrófono (página 15).

Se produce eco o ruido en las conversaciones telefónicas.

- Baje el volumen.
- Ajuste el modo EC/NC (cancelación de eco o ruido) a [EC/NC-1] o [EC/NC-2] (página 15).
- Si aparte del sonido de la llamada telefónica existe un ruido ambiente alto, intente reducir este ruido.

Por ejemplo, si la ventanilla está abierta y el ruido de la carretera es muy alto, cierre dicha ventanilla. Del mismo modo, si el aire acondicionado está establecido en un nivel alto, bájelo.

El teléfono no se conecta.

- Cuando se reproduce audio BLUETOOTH, el teléfono no se conecta, incluso si se pulsa el botón CALL.
 - Realice la conexión desde el teléfono.

La calidad de sonido del teléfono es deficiente.

- La calidad de sonido del teléfono móvil depende de las condiciones de recepción del mismo.
 - Si la recepción no es buena, mueva el vehículo a un lugar en el que la señal del teléfono móvil sea mejor.

El volumen del dispositivo de audio conectado es muy bajo (o muy alto).

- El nivel de volumen varía en función del dispositivo de audio de que se trate.
 - Ajuste el volumen del dispositivo de audio conectado o de la unidad.

El sonido salta durante la reproducción de un dispositivo de audio BLUETOOTH.

- Reduzca la distancia entre la unidad y el dispositivo de audio BLUETOOTH.
- Si el dispositivo de audio BLUETOOTH está en una funda que interrumpe la señal, extráigalo mientras lo use.
- Se están utilizando en la cercanía dispositivos BLUETOOTH u otros dispositivos que emiten ondas de radio.
 - Apague los otros dispositivos.
 - Aumente la distancia respecto a los otros dispositivos.
- El sonido de reproducción se detiene momentáneamente cuando se está estableciendo la conexión entre la unidad y el teléfono móvil. Esto no constituye un error de funcionamiento.

No es posible controlar el dispositivo de audio BLUETOOTH conectado.

- Asegúrese de que el dispositivo de audio BLUETOOTH conectado es compatible con AVRCP.

Algunas funciones no responden.

- Compruebe si el dispositivo conectado es compatible con las funciones en cuestión.

Se responde a una llamada por error.

- El teléfono conectado está configurado para responder a las llamadas automáticamente.

No ha sido posible realizar el emparejamiento debido a un error de tiempo de espera.

- En función del dispositivo de conexión de que se trate, puede que el límite de tiempo para realizar el emparejamiento sea muy corto.
 - Intente realizar el emparejamiento en el tiempo establecido.

No es posible activar la función Bluetooth.

- Apague la unidad manteniendo pulsado el botón OFF durante más de 2 segundos y, a continuación, vuelva a encenderla.

No se emite ningún sonido a través de los altavoces del vehículo durante una llamada con el manos libres.

- Si el sonido se emite desde el teléfono móvil, configure este para que emita el sonido desde los altavoces del vehículo.

La función Siri Eyes Free no se activa.

- Realice el registro de manos libres para un iPhone que sea compatible con Siri Eyes Free.
- Configure la función Siri del iPhone a ON.
- Cancele la conexión BLUETOOTH con el iPhone y la unidad y, a continuación, vuelva a realizar la conexión.

Funcionamiento de SongPal

El nombre de la aplicación no coincide con la aplicación real en "SongPal".

→ Vuelva a iniciar la aplicación desde la aplicación "SongPal".

Mientras se está ejecutando la aplicación "SongPal" a través de BLUETOOTH, la pantalla cambia automáticamente a [BT AUDIO].

→ Se ha producido un error en la aplicación "SongPal" o en la función BLUETOOTH.

→ Vuelva a ejecutar la aplicación.

La aplicación "SongPal" se desconecta automáticamente cuando la pantalla cambia a [IPD].

→ La aplicación "SongPal" del iPhone o del iPod no es compatible con la reproducción del iPod.
– Cambie la fuente de la unidad a otra opción distinta de [IPD] y, a continuación, establezca la conexión "SongPal" (página 16).

Pantallas y mensajes de error

CD ERROR: No es posible reproducir el disco.

El disco se expulsa automáticamente.

→ Limpie el disco o insértelo correctamente, o asegúrese de que no esté vacío ni defectuoso.

CD NO MUSIC: No hay archivos reproducibles.

El disco se expulsa automáticamente.

→ Inserte un disco que contenga archivos reproducibles (página 24).

CD PUSH EJT: El disco no ha podido expulsarse correctamente.

→ Pulse el botón ▲ (expulsar).

HUB NO SUPRT: Los concentradores USB no son compatibles.

IPD STOP: La reproducción del iPod ha finalizado.

→ Ponga en marcha el iPod o el iPhone para iniciar la reproducción.

NO AF: No hay frecuencias alternativas.

→ Pulse el botón SEEK +/- mientras el nombre de servicio del programa esté parpadeando. La unidad comienza a buscar otra frecuencia con los mismos datos de identificación del programa (PI). En la pantalla aparece [PI SEEK].

NO TP: No hay programas de tráfico.

→ La unidad sigue buscando emisoras TP disponibles.

OVERLOAD: El dispositivo USB se ha sobrecargado.

→ Desconecte el dispositivo USB y, a continuación, pulse el botón SRC para seleccionar otra fuente.

→ El dispositivo USB tiene un defecto o se ha conectado un dispositivo no compatible.

READ: Se está leyendo la información.

→ Espere hasta que la lectura se haya completado y la reproducción se inicie automáticamente.

En función de la estructura del disco, esta operación puede tardar unos segundos.

USB ERROR: No es posible reproducir el dispositivo USB.

→ Vuelva a conectar el dispositivo USB.

USB NO DEV: No se ha conectado ningún dispositivo USB o este no se ha detectado.

→ Asegúrese de que el dispositivo USB o el cable USB estén firmemente conectados.

USB NO MUSIC: No hay archivos reproducibles.

→ Conecte un dispositivo USB que contenga archivos reproducibles (página 24).

USB NO SUPRT: El dispositivo USB no es compatible.

→ Para obtener más información sobre la compatibilidad de su dispositivo USB, visite el sitio de asistencia al cliente que figura en la contraportada.

⏮ ⏪ ⏩ ⏭ ⏮ ⏪ ⏩ ⏭: Se ha alcanzado el principio o el final del disco.

⏮: No es posible mostrar el carácter.

Para la función BLUETOOTH:

BT BUSY: El dispositivo BLUETOOTH está ocupado.

→ Espere unos segundos y, a continuación, vuelva a intentarlo.

ERROR: La operación seleccionada no ha podido realizarse.

→ Espere unos segundos y, a continuación, vuelva a intentarlo.

NO DEV: No se ha conectado el dispositivo BLUETOOTH o este no se ha detectado.

→ Asegúrese de que el dispositivo BLUETOOTH esté firmemente conectado, o de que se haya establecido la conexión BLUETOOTH con el dispositivo BLUETOOTH.

P EMPTY: No hay números de teléfono almacenados.

UNKNOWN: No es posible mostrar un nombre o un número de teléfono.

WITHHELD: La persona que llama ha ocultado el número de teléfono.

Para el funcionamiento de SongPal:

APP -----: No se ha establecido ninguna conexión con la aplicación.

→ Vuelva a establecer la conexión "SongPal" (página 16).

APP DISCNCT: La aplicación está desconectada.

→ Establezca la conexión "SongPal" (página 16).

APP DISPLAY: Una de las pantallas de configuración de la pantalla de la aplicación está abierta.

→ Cierre la ventana de configuración de la pantalla de la aplicación para habilitar el funcionamiento de los botones.

APP LIST: La lista de contenido del CD, del USB o del iPod está abierta.

→ Cierre la lista de la aplicación para habilitar el funcionamiento de los botones.

APP MENU: Una de las pantallas de configuración de la aplicación está abierta.

→ Cierre la ventana de configuración de la aplicación para habilitar el funcionamiento de los botones.

APP NO DEV: El dispositivo que tiene la aplicación instalada no está conectado o no se ha detectado.

→ Realice la conexión BLUETOOTH y vuelva a establecer la conexión "SongPal" (página 16).

APP SOUND: Una de las pantallas de configuración del sonido de la aplicación está abierta.

→ Cierre la ventana de configuración del sonido de la aplicación para habilitar el funcionamiento de los botones.

OPEN APP: La aplicación "SongPal" no está ejecutándose.

→ Inicie la aplicación.

Para el funcionamiento del mando a distancia del volante:

ERROR: Se ha producido un error durante el registro de la función.

→ Vuelva a iniciar el registro desde la función en la que se produjo el error (página 18).

TIMEOUT: No ha sido posible realizar el registro de la función debido a un error de tiempo de espera.

→ Intente completar el registro mientras el mensaje [REGISTER] esté parpadeando (aproximadamente 6 segundos) (página 18).

Si estas soluciones no ayudan a mejorar la situación, póngase en contacto con el distribuidor de Sony más cercano.

Si lleva la unidad al servicio de reparación debido a un problema con la reproducción de CD, incluya el disco que estaba usando en el momento en el que comenzó el problema.

Precauciones

- **Tienda todos los cables de masa (tierra) hacia un punto de masa (tierra) común.**
- Asegúrese de que los cables no queden pinzados debajo de un tornillo ni entre piezas móviles (como puede ser el carril del asiento).
- Antes de realizar las conexiones, apague el motor para evitar que se produzca un cortocircuito.
- Conecte el cable de alimentación ⑥ a la unidad y los altavoces antes de conectarlo al conector de alimentación auxiliar.
- Por su seguridad, asegúrese de aislar adecuadamente cualquier cable suelto no conectado utilizando cinta aislante.

Precauciones

- Elija con cuidado la ubicación de la instalación, de manera que la unidad no interfiera con las operaciones de conducción normales.
- Evite instalar la unidad en áreas expuestas al polvo, la suciedad, vibraciones excesivas o altas temperaturas, como la luz solar directa o cerca de conductos de calefacción.
- Para garantizar que la instalación se realiza de forma segura, utilice únicamente el hardware de montaje suministrado.

Nota sobre el cable de alimentación (amarillo)

Cuando conecte la unidad en combinación con otros componentes estéreo, el amperaje nominal del circuito del vehículo en el que está conectada la unidad debe ser mayor que la suma de los amperajes nominales de los fusibles de cada componente.

Ajuste del ángulo de montaje

Ajuste el ángulo de montaje a menos de 45°.

Lista de piezas para la instalación

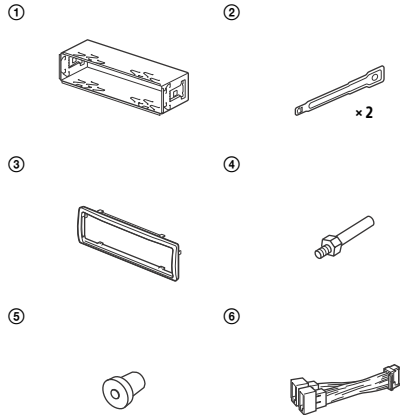

Para MEX-NS100BT



- Esta lista de piezas no incluye todo el contenido del paquete.
- El soporte ① y el marco de protección ③ se acoplan en la unidad antes de su entrega. Antes de montar la unidad, utilice las llaves de apertura ② para retirar el soporte ① de la unidad. Para obtener más información, consulte "Extracción del marco de protección y del soporte" (página 35).
- Guarde las llaves de apertura ② para su uso en el futuro, pues también son necesarias cuando es preciso extraer la unidad del vehículo.

Conexión (para MEX-N5100BT)

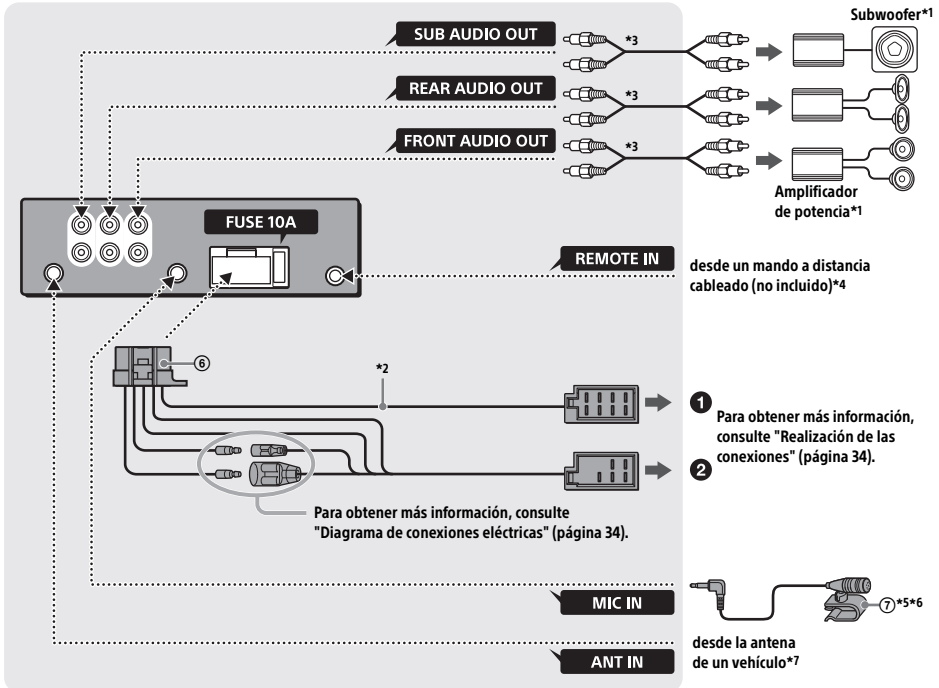

*1 No incluido

*2 Impedancia de los altavoces: de 4 a 8 Ω x 4

*3 Cable de patillas RCA (no incluido)

*4 En función del tipo de vehículo de que se trate, puede que tenga que utilizar un adaptador para un mando a distancia cableado (no incluido).

*5 Independientemente de si lo está utilizando o no, tienda el cable de entrada del micrófono de manera que no interfiera con las operaciones de conducción. Sujete el cable con una pinza o similar si está instalado en la zona de los pies.

*6 Para obtener más información sobre cómo instalar el micrófono, consulte "Instalación del micrófono (solo MEX-N5100BT)" (página 35).

*7 En función del tipo de vehículo de que se trate, puede que tenga que utilizar un adaptador (no incluido) si el conector de la antena no encaja.

Conexión (para MEX-N4100BT)

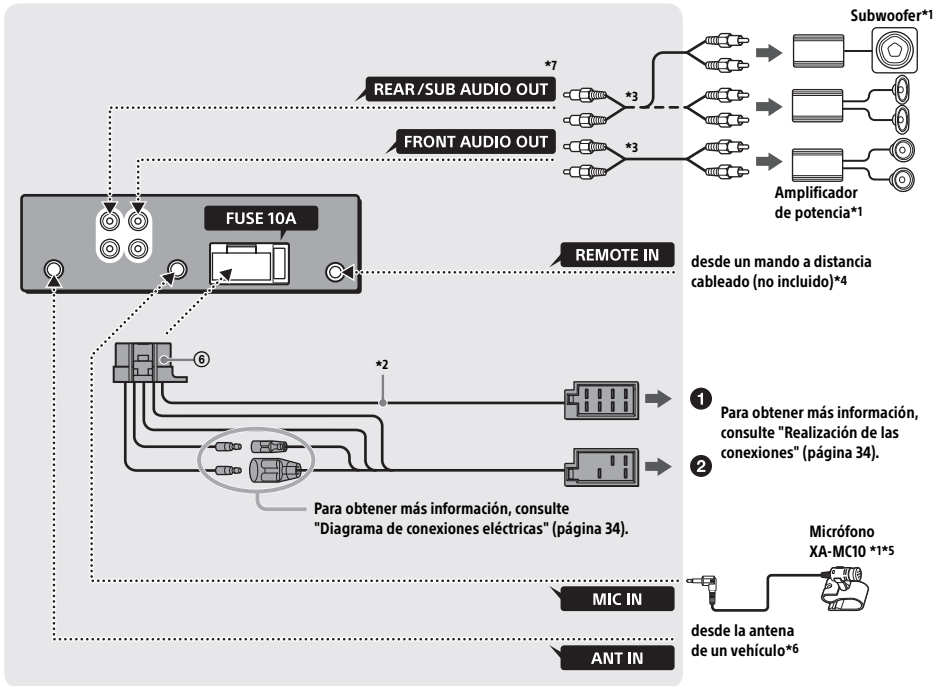

*1 No incluido

*2 Impedancia de los altavoces: de 4 a $8 \Omega \times 4$

*3 Cable de patillas RCA (no incluido)

*4 En función del tipo de vehículo de que se trate, puede que tenga que utilizar un adaptador para un mando a distancia cableado (no incluido).

*5 Independientemente de si lo está utilizando o no, tienda el cable de entrada del micrófono de manera que no interfiera con las operaciones de conducción. Sujete el cable con una pinza o similar si está instalado en la zona de los pies.

*6 En función del tipo de vehículo de que se trate, puede que tenga que utilizar un adaptador (no incluido) si el conector de la antena no encaja.

*7 La opción AUDIO OUT puede cambiarse a SUB o REAR.

Realización de las conexiones

Si tiene una antena motorizada sin caja de relés, al conectar la unidad con el cable de alimentación incluido ⑥ pueden producirse daños en la antena.

1 Con el conector de los altavoces del vehículo

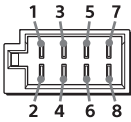

1	Altavoz trasero (derecho)	⊕	Morado
2		⊖	Rayas moradas y negras
3	Altavoz frontal (derecho)	⊕	Gris
4		⊖	Rayas grises y negras
5	Altavoz frontal (izquierdo)	⊕	Blanco
6		⊖	Rayas blancas y negras
7	Altavoz trasero (izquierdo)	⊕	Verde
8		⊖	Rayas verdes y negras

2 Con el conector de alimentación del vehículo

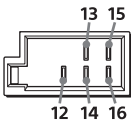

12	Fuente de alimentación continua	Amarillo
13	Control de la antena motorizada o del amplificador de potencia (REM OUT)	Rayas azules y blancas
14*	Conexión de la fuente de alimentación de la iluminación	Rayas naranjas y blancas
15	Conexión de la fuente de alimentación	Rojo
16	Masa (tierra)	Negro

* Solo MEX-N5100BT

Conexión fácil del subwoofer

Puede utilizar un subwoofer sin un amplificador de potencia cuando está conectado al cable de un altavoz trasero.

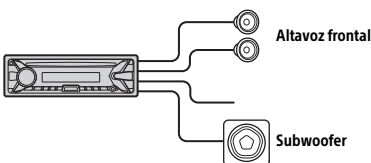

Notas

- Es preciso preparar los cables de los altavoces traseros.
- Con el fin de evitar que se produzcan daños, utilice un subwoofer con una impedancia de 4 a 8 ohmios y una capacidad adecuada para gestionar la potencia.

Conexión para protección de la memoria

Cuando se conecta el cable de alimentación amarillo, el circuito de la memoria recibe siempre alimentación, incluso en el caso de que se apague el motor.

Conexión de los altavoces

- Apague la unidad antes de conectar los altavoces.
- Con el fin de evitar que se produzcan daños, utilice altavoces con una impedancia de 4 a 8 ohmios y una capacidad adecuada para gestionar la potencia.

Diagrama de conexiones eléctricas

Asegúrese de que el conector de alimentación auxiliar del vehículo está conectado y, a continuación, realice las conexiones de los cables correctamente en función del vehículo de que se trate.

Conector de alimentación auxiliar

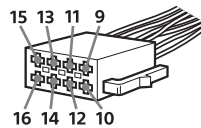

Conexión habitual

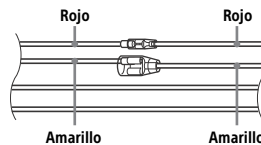

12	Fuente de alimentación continua	Amarillo
15	Conexión de la fuente de alimentación	Rojo

Cuando se invierten las posiciones de los cables rojo y amarillo

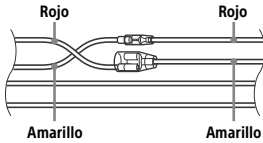

12	Conexión de la fuente de alimentación	Amarillo
15	Fuente de alimentación continua	Rojo

Cuando el vehículo no dispone de una posición ACC

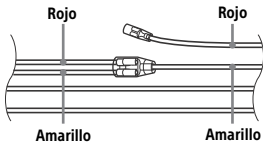

Después de realizar las conexiones y de conmutar los cables de alimentación correctamente, conecte la unidad a la fuente de alimentación del vehículo. Si tiene alguna pregunta o se produce algún problema con la conexión de la unidad que no esté descrito en este manual, póngase en contacto con el concesionario del vehículo.

Instalación del micrófono (solo MEX-N5100BT)

Para poder capturar su voz durante una llamada con el manos libres, tiene que instalar el micrófono ⑦.

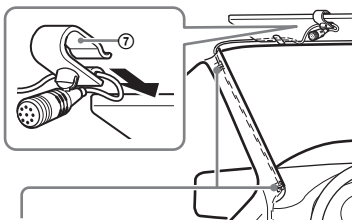

Clip (no incluido)

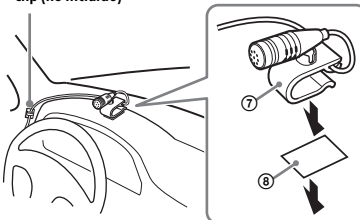

Precauciones

- Si el cable queda enrollado alrededor de la columna de dirección o de la palanca de cambios, puede producirse una situación extremadamente peligrosa. Asegúrese de que ni este ni otras piezas interfieren en las operaciones de conducción.
- Si su vehículo dispone de airbags o de cualquier otro equipamiento de absorción de impactos, póngase en contacto con el establecimiento en la que adquirió la unidad o con el concesionario del vehículo antes de proceder a la instalación.

Nota

Antes de acoplar la cinta de doble cara ⑥, limpie la superficie del salpicadero con un paño seco.

Uso del mando a distancia cableado

- 1 Para habilitar el mando a distancia cableado, establezca la opción [STR CONTROL] del área [SET STEERING] en [EXTERNAL] (página 18).

Instalación

Extracción del marco de protección y del soporte

Antes de instalar la unidad, retire el marco de protección ③ y el soporte ① de la unidad.

- 1 Agarre los dos bordes del marco de protección ③ y, a continuación, extráigalo.

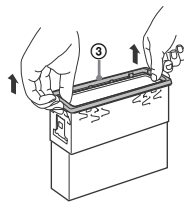

- 2** Inserte las dos llaves de apertura ② hasta que oiga un clic y, a continuación, tire hacia abajo del soporte ① y tire hacia arriba de la unidad para separar ambos elementos.

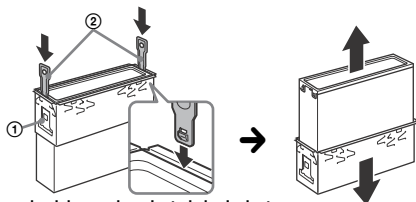

El gancho debe quedar orientado hacia dentro.

Montaje de la unidad en el salpicadero

Antes de realizar la instalación, asegúrese de que las pestañas de ambos lados del soporte ① estén dobladas hacia dentro 2 mm.

- 1** Coloque el soporte ① dentro del salpicadero y, a continuación, doble las garras hacia fuera para asegurarse de que dicho soporte queda firmemente encajado.

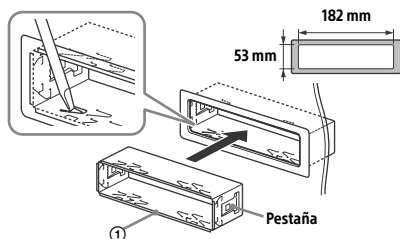

- 2** Monte la unidad en el soporte ① y, a continuación, acople el marco de protección ③.

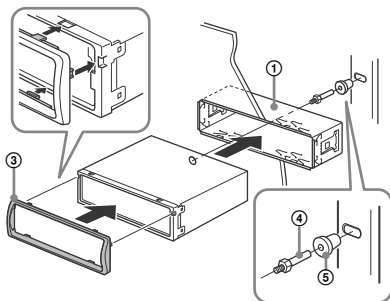

Notas

- Si las pestañas están rectas o dobladas hacia fuera, la unidad no quedará instalada de forma segura, por lo que puede saltar hacia fuera.
- Asegúrese de que las 4 pestañas del marco de protección ③ están correctamente encajadas en las ranuras de la unidad.

Extracción y acoplamiento del panel frontal

Para obtener más información, consulte "Extracción del panel frontal" (página 6).

Reinicio de la unidad

Para obtener más información, consulte "Reinicio de la unidad" (página 7).

Sustitución del fusible

A la hora de reemplazar el fusible, asegúrese de utilizar uno que coincida con el amperaje del fusible original. Si el fusible se funde, compruebe primero que la conexión es correcta y, a continuación, sustituya el fusible. Si el fusible se vuelve a fundir después de sustituirlo, puede que exista un error interno de funcionamiento. Si este es el caso, póngase en contacto con el distribuidor de Sony más cercano.

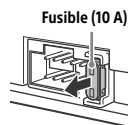



Български

С настоящето Сони Корпорация декларира, че това оборудване отговаря на основните изисквания и другите съответстващи клаузи на Директива 1999/5/ЕС. Подробности може да намерите на Интернет страницата: <http://www.compliance.sony.de/>

Hrvatski

Ovime Sony Corporation izjavljuje da je ova oprema u skladu s osnovnim zahtjevima i ostalim relevantnim odredbama direktive 1999/5/EZ. Dodatne informacije potražite na sljedećoj internet adresi: <http://www.compliance.sony.de/>

Česky

Sony Corporation tímto prohlašuje, že toto vybavení je ve shodě se základními požadavky a dalšími příslušnými ustanoveními směrnice 1999/5/ES. Podrobnosti lze získat na následující URL: <http://www.compliance.sony.de/>

Dansk

Undertegnede Sony Corporation erklærer herved, at dette udstyr overholder de væsentlige krav og øvrige relevante krav i direktiv 1999/5/EF. For yderligere information gå ind på følgende hjemmeside: <http://www.compliance.sony.de/>

Nederlands

Hierbij verklaart Sony Corporation dat dit toestel in overeenstemming is met de essentiële eisen en de andere relevante bepalingen van richtlijn 1999/5/EG. Nadere informatie kunt u vinden op: <http://www.compliance.sony.de/>

English

Hereby, Sony Corporation, declares that this equipment is in compliance with the essential requirements and other relevant provisions of Directive 1999/5/EC. For details, please access the following URL: <http://www.compliance.sony.de/>

Eesti keel

Sony Corporation kinnitab käesolevaga selle seadme vastavust 1999/5/EÜ direktiivi põhinõuetele ja nimetatud direktiivist tulenevatele teistele asjakohastele sätetele. Üksikasjalikum info: <http://www.compliance.sony.de/>

Suomi

Sony Corporation vakuuttaa täten että tämä laite on direktiivin 1999/5/EY oleellisten vaatimusten ja sitä koskevien direktiivin muiden ehtojen mukainen. Halutessasi lisätietoja, käy osoitteessa: <http://www.compliance.sony.de/>

Français

Par la présente Sony Corporation déclare que cet appareil est conforme aux exigences essentielles et aux autres dispositions pertinentes de la directive 1999/5/CE. Pour toute information complémentaire, veuillez consulter l'URL suivante : <http://www.compliance.sony.de/>

Deutsch

Hiermit erkläre Sony Corporation, dass sich dieses Gerät in Übereinstimmung mit den grundlegenden Anforderungen und den übrigen einschlägigen Bestimmungen der Richtlinie 1999/5/EG befindet. Weitere Informationen erhältlich unter: <http://www.compliance.sony.de/>

Ελληνικά

Με την παρούσα η Sony Corporation δηλώνει ότι ο παρόν εξοπλισμός συμμορφώνεται προς της ουσιώδεις απαιτήσεις και τις λοιπές σχετικές διατάξεις της οδηγίας 1999/5/EK. Για λεπτομέρειες παρακαλούμε όπως ελέγξετε την ακόλουθη σελίδα του διαδικτύου: <http://www.compliance.sony.de/>

Magyar

Alulírott, Sony Corporation nyilatkozom, hogy ez a készülék megfelel a vonatkozó alapvető követelményeknek és az 1999/5/EK irányelv egyéb előírásainak. További információkat a következő weboldalon találhat: <http://www.compliance.sony.de/>

Italiano

Con la presente Sony Corporation dichiara che questo apparecchio è conforme ai requisiti essenziali ed alle altre disposizioni pertinenti stabilite dalla direttiva 1999/5/CE. Per ulteriori dettagli, si prega di consultare il seguente URL: <http://www.compliance.sony.de/>

Latviešu

Ar šo Sony Corporation deklarē, ka šis aprīkojums atbilst Direktīvas 1999/5/EK būtiskajām prasībām un citiem ar to saistītajiem noteikumiem. Plašāka informācija ir pieejama: <http://www.compliance.sony.de/>

Lietuvių kalba

Šiuo dokumentu Sony Corporation deklaruoja, kad ši įranga atitinka esminius reikalavimus ir kitas 1999/5/EB Direktyvos nuostatas. Susipažinti su visu atitikties deklaracijos turiniu Jūs galite interneto tinklalapyje: <http://www.compliance.sony.de/>

Norsk

Sony Corporation erklærer herved at dette utstyret er i samsvar med de grunnleggende krav og øvrige relevante krav i direktiv 1999/5/EF. For flere detaljer, vennligst se: <http://www.compliance.sony.de/>

Polski

Niniejszym Sony Corporation oświadcza, że to urządzenie jest zgodne z zasadniczymi wymaganiami oraz innymi stosownymi postanowieniami Dyrektywy 1999/5/WE. Szczegółowe informacje znaleźć można pod następującym adresem URL: <http://www.compliance.sony.de/>

Português

Sony Corporation declara que este equipamento está conforme com os requisitos essenciais e outras disposições da Directiva 1999/5/CE. Para mais informações, por favor consulte o seguinte URL: <http://www.compliance.sony.de/>

Română

Prin prezenta, Sony Corporation declară că acest tip de echipament respectă cerințele esențiale și este în conformitate cu prevederile Directivei 1999/5/EC. Pentru detalii, vă rugăm accesați următoarea adresă: <http://www.compliance.sony.de/>

Slovensky

Sony Corporation týmto vyhlasuje, že toto zariadenie spĺňa základné požiadavky a všetky príslušné ustanovenia Smernice 1999/5/ES. Podrobnosti získate na nasledovnej webovej adrese: <http://www.compliance.sony.de/>

Slovenščina

Sony Corporation izjavlja, da je ta oprema v skladu z bistvenimi zahtevami in ostalimi relevantnimi določili direktive 1999/5/ES. Za podrobnosti vas naprošamo, če pogledate na URL: <http://www.compliance.sony.de/>

Español

Por medio de la presente Sony Corporation declara que este equipo cumple con los requisitos esenciales y cualesquiera otras disposiciones aplicables o exigibles de la Directiva 1999/5/CE. Para mayor información, por favor consulte el siguiente URL: <http://www.compliance.sony.de/>

Svenska

Härmed intygar Sony Corporation att denna utrustning står i överensstämmelse med de väsentliga egenskapskrav och övriga relevanta bestämmelser som framgår av direktiv 1999/5/EG. För ytterligare information gå in på följande hemsida: <http://www.compliance.sony.de/>

Sitio de asistencia al cliente

Si tiene alguna pregunta o desea obtener información actualizada sobre la asistencia al cliente para este producto, visite el sitio web que se indica a continuación:

<http://support.sony-europe.com/>

Registre ahora su producto en línea en la siguiente dirección:

www.sony-europe.com/myproducts

