



Priručnik za postavljanje zvučnika
 Navodila za namestitev zvočnikov
 Uputstvo za montažu zvučnika
 Vodič za instaliranje zvučnika
 Водич за поставување на звучниците
 Udhëzuesi i instalimit të altoparlantëve

BDV-EF220

©2012 Sony Corporation

**Pričvrščivanje nožica na zvučnike/subwoofer radi postavljanja na pod
 Pritrjevanje podložk na zvočnike/nizkotonski zvočnik pri namešćanju
 na tla**

**Stavljanje podmetača na zvučnike/subwoofer radi postavljanja na pod
 Postavljanje podložki za zvučnike/subwoofer za postavljanje na pod
 Прикачување на подлогите за звучниците/сабвуферот за подната
 инсталација**

**Lidhja e gominave të këmbës te altoparlantët/nën-vuferët për instalim
 në dyshe**

Za subwoofer
 Za nizkotonski zvočnik
 Za subwoofer
 Za subwoofer
 За субвуферот
 Për nën-vuferin

Za prednji zvučnik
 Za sprednji zvočnik
 Za prednji zvučnik
 Za prednji zvučnik
 За предниот звучник:
 Për altoparlantin e përparmë

Skinite nožice s pločice.
 Podložke odlepите s folije.
 Odvojite podmetače od folije.
 Skinite podložke sa lista.
 Извадете ги подлогите
 од пакувањето
 Hiqni gominat e këmbëve
 nga fleta

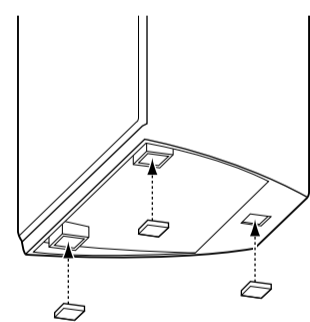

Prednji zvučnik
 Sprednji zvočnik
 Prednji zvučnik
 Prednji zvučnik
 Преден звучник
 Altoparlanti i përparmë

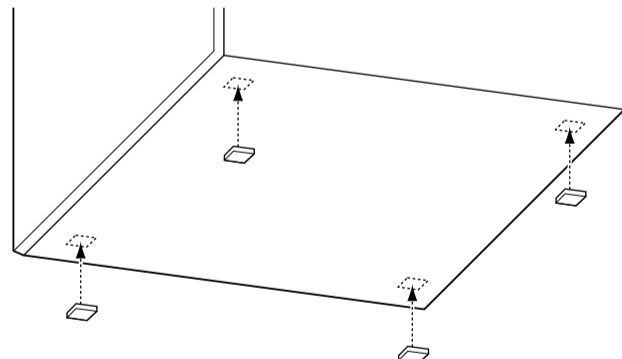

Subwoofer
 Nizkotonski zvočnik
 Subwoofer
 Subwoofer
 Сабуфер
 Nën-vufer

Hrvatski

Prije postavljanja zvučnika i subwoofera provjerite jeste li pričvrstili priložene nožice da biste spriječili vibracije ili pomicanje, kao što je pokazano na ilustraciji.

Upute za postavljanje zvučnika na zid potražite na poleđini.

Slovenščina

Preden namestite zvočnike in nizkotonski zvočnik, pritrdite priložene podložke za preprečevanje vibracij ali premikanja, kot je prikazano na sliki.

Če želite namestiti zvočnike na steno, glejte hrbtno stran.

Srpski

Pre nego što postavite zvučnike i subwoofer, obavezno na njih stavite isporučene podmetače radi sprečavanja vibracija ili pomeranja, kao što je prikazano na slici.

Da biste postavili zvučnike na zid, pogledajte suprotnu stranu.

Bosanski

Prije montiranja zvučnika i subwoofera, obavezno postavite podložke radi sprječavanja vibracija i pokreta, na način prikazan na ilustraciji.

Da biste postavili zvučnike na zid, pogledajte drugu stranu.

Македонски

Пред да ги поставите звучниците и сабвуферот, прикачете ги доставените подлоги за да се спречи вибрација или движење, како што е прикажано на сликата.

Видете од задната страна за да ги поставите звучниците на ѕид.

Shqip

Përpara se të instaloni altoparlantët dhe nën-vuferët, sigurohuni të vendosni gominat për këmbët për të parandaluar dridhjet ose lëvizjet, siç tregohet në figurë.

Për të instaluar altoparlantët në mur, shihni pjesën prapa.

Postavljanje zvučnika na zid
Namestitev zvočnikov na steno
Postavljanje zvučnika na zid
Postavljanje zvučnika na zid
Поставување на звучниците на ѕид
Instalimi i altoparantëve në mur

1

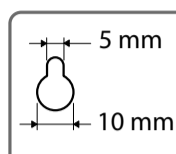
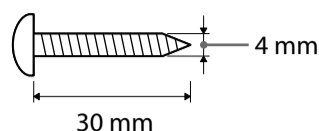

Rupa na pozadini zvučnika
Odprtina na zadnji strani zvočnika
Rupa na zadnjoj strani zvučnika
Rupa na stražnjoj strani zvučnika
Отвор на задниот дел на звучникот
Vrima në pjesën e pasme të altoparantit

2

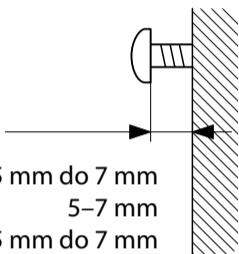
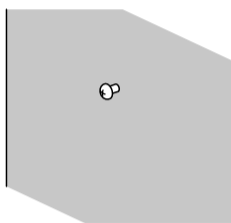

5 mm do 7 mm
5-7 mm
5 mm do 7 mm
5 mm do 7 mm
5 мм до 7 мм
5 mm deri 7 mm

3

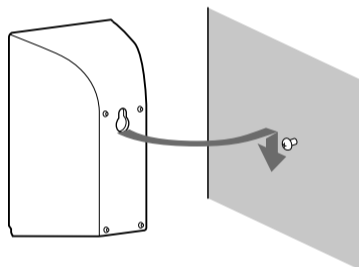

Hrvatski

Opres

- Informacije o zidnom materijalu ili vijcima koje ćete koristiti zatražite u trgovini s vijcima ili od instalatera.
- Koristite vijke prikladne za materijal i čvrstoću zida. Budući da je zid od gipskartonskih ploča osobito slab, vijke čvrsto pričvrstite za gredu i pričvrstite za zid. Zvučnike postavite na okomit i ravan zid na koji se primjenjuje pojačanje.
- Sony ne odgovara za nezgode ili oštećenja uzrokovana neispravnim postavljanjem, nedostatnom čvrstoćom zida ili nepravilnim postavljanjem vijaka, prirodnim nezgodama itd.

1 **Pripremite vijke (nisu dio paketa) prikladne za rupu na poleđini svakog zvučnika.**

2 **Pričvrstite vijke u zid.**

Ostavite od 5 do 7 mm prostora između zida i glave vijka.

3 **Objesite zvučnik na vijak.**

Slovenščina

Pozor

- Če ne veste, iz kakšnega materiala so narejene stene ali kakšne vijake potrebujete pri montaži, se obrnite na trgovca z orodjem ali monterja.
- Uporabite vijake, ki so primerni za material in nosilnost stene. Ker je stena iz mavčnih plošč še posebno krhka, vijake pritrdite na nosilec, nato pa jih privijte v steno. Zvočnike namestite navpično in ravno steno z dodatno ojačitvijo.
- Sony ne prevzema odgovornosti za nezgode ali poškodbe, ki nastanejo zaradi nepravilne namestitve, neustrezne nosilnosti stene ali nepravilne pritrditve vijakov, naravne nesreče itd.

1 **Pripravite vijake (niso priloženi), ki ustrezajo odprtina na zadnji strani vsakega zvočnika.**

2 **Pritrdite vijake v steno.**

Med steno in glavo vijaka pustite 5-7 mm prostora.

3 **Zvočnik obesite na vijak.**

Srpski

Pažnja

- Raspitajte se u prodavnici šrafova ili kod montažera o materijalu od kojeg je napravljen zid i šrafova koje treba da koristite.
- Koristite šrafove koji odgovaraju materijalu i čvrstoći zida. Budući da je zid od gipsanih ploča izuzetno lomljiv, dobro pričvrstite šrafove za noseću gredu i zašrafite ih u zid. Montirajte zvučnike na vertikalni, ravan zid koji je ojačan.
- Sony ne odgovara za nezgode ili oštećenja do kojih je došlo zbog nepravilnog postavljanja, nedovoljne čvrstoće zida, nepravilnog zašrafljivanja, prirodnih nepogoda itd.

1 **Pripremite šrafove (ne isporučuju se) koji odgovaraju rupi na zadnjoj strani svakog zvučnika.**

2 **Pričvrstite šrafove u zid.**

Ostavite prostor od 5 do 7 milimetara između zida i glave šrafa.

3 **Okačite zvučnik na šraf.**

Bosanski

Opres

- Raspitajte se u prodavnici vijaka ili kod montažera o materijalu od koga je napravljen zid i vijcima koje treba koristiti.
- Koristite vijke koji odgovaraju materijalu i čvrstoći zida. Budući da je zid od gipsanih ploča posebno lomljiv, vijke dobro pritegnite za noseću gredu i pričvrstite ih za zid. Postavite zvučnike na vertikalni i ravan zid na mjestu ojačanja.
- Sony nije odgovoran za nezgode ili štetu izazvanu nepravilnim postavljanjem, nedovoljnom čvrstinom zida ili neodgovarajućim pritezanjem vijaka, prirodnim nepogodama itd.

1 **Pripremite vijke (ne isporučuju se) koji odgovaraju rupi na poleđini svakog zvučnika.**

2 **Pritegnite vijke na zid.**

Ostavite prostor od 5 do 7 mm između zida i glave vijka.

3 **Objesite zvučnik na vijak.**

Македонски

Внимание

- Контактирајте со продавница за шrafoви или со монтажер за материјалот на ѕидот или за шrafoвите што треба да се употребат.
- Употребете шrafoви коишто се соодветни за материјалот на ѕидот и за силата. Бидејќи гипс-картонот е особено кршлив, прикачете ги навртките безбедно за греда или зацврстете ги на ѕидот. Поставете ги звучниците на вертикален и рамен ѕид каде што се наместени зацврстувања.
- Sony не е одговорен за несреќи или оштетувања предизвикани од несоодветно поставување, недоволна јачина на ѕидот или несоодветно поставување на шrafoвите, природни катастрофи и сл.

1 **Подгответе шrafoви (не се доставуваат) што се соодветни за отворот на задниот дел на секој од звучниците.**

2 **Прицврстете ги шrafoвите за ѕидот.**

Ostavete prostor od okolu 5 mm do 7 mm meѓu ѕidot i glavata na šrafot.

3 **Zakačete go zvučnikot na šrafot.**

Shqip

Kujdes

- Kontaktoni me një dyqan lëndësh ndërtimi ose montues në lidhje me materialin e murit ose vidhat që do të përdoren.
- Përdorni vidha që janë të përshtatshme për materialin e murit dhe forcën e tij. Duke qenë se muret prej gipsi janë veçanërisht të brishtë, vidhat montojini mirë te një tra dhe shtrëngojini në mur. Instalojini altoparantët mbi një mur vertikal dhe të sheshtë të përforcuar.
- Sony nuk është përgjegjës për aksidentet ose dëmtimet e shkaktuara nga instalimi i pasaktë, forca e pamjaftueshme e murit ose montimi i pasaktë i vidhave, fatkeqësitë natyrore, etj.

1 **Përgatitni vidha (të paofruara) që janë të përshtatshme për vrimën në pjesën e pasme të secilit altoparlant.**

2 **Shtrëngojini vidhat në mur.**

Lini një hapësirë prej rreth 5 mm deri 7 mm mes murit dhe kokës së vidhës.

3 **Vareni altoparlantin në vidhë.**