

CD-, DVD- lejátszó

Kezelési útmutató

HU



HDMI



DVP-NS78H

FIGYELMEZTETÉS

A tűzveszély és az áramütés elkerülése érdekében ne tegye ki a készüléket csapadék, nedvesség hatásának.

Az áramütés elkerülése érdekében ne bontsa meg a burkolatot. A készülék javítását bízza szakemberre. A hálózati csatlakozóvezetéket kizárólag szakszervizben cserélhetik.

Ne tegye ki az elemeket magas hőmérséklet, például közvetlen napsugárzás, tűz vagy egyéb hatásának.

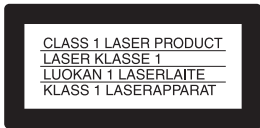

E készülék besorolása CLASS 1 LASER (1. osztályú lézerberendezés). A CLASS 1 LASER PRODUCT jelölés a készülék hátoldalán található.

FIGYELEM

Ha ezt a berendezést egy másik optikai készülékkel együtt használja, növekszik a szem veszélyeztetettsége. Mivel ez a CD-, DVD-lejátszó olyan lézergusárral működik, amely veszélyes lehet az emberi szemre, soha ne szerelje szét a készüléket. A javítást bízza szakemberre.



Feleslegessé vált elektromos és elektronikus készülékek hulladékként való eltávolítása (Használható az Európai Unió és egyéb európai országok szelektív hulladékgyűjtési rendszereiben)

Ez a szimbólum a készüléken vagy a csomagolásán azt jelzi, hogy a terméket ne kezelje háztartási hulladékként. Kérjük, hogy az elektromos és elektronikai hulladék gyűjtésére kijelölt gyűjtőhelyen adja le. A

feleslegessé vált termékének helyes kezelésével segít megelőzni a környezet és az emberi egészség károsodását, mely bekövetkezhetne, ha nem követi a hulladékkezelés helyes módját. Az anyagok újrahasznosítása segít a természeti erőforrások megőrzésében.

Ezt a terméket a Sony Corporation (Japán, Tokió, 1-7-1 Konan, Minato-ku) gyártotta. A termékbiztonsággal és az EMC irányelvekkel kapcsolatban a Sony Deutschland GmbH (Németország, 70327 Stuttgart, Hedelfinger Strasse 61.) a jogosult képviselő. Kérjük, bármely szervizeléssel vagy garanciával kapcsolatos ügyben, a különálló szerviz- vagy garanciadokumentumokban megadott címekhez forduljon.

Óvintézkedések

Biztonság

- Ez a készülék 220–240 V-os, 50/60 Hz-es hálózati feszültséggel üzemel. Ellenőrizze, hogy a helyi elektromos hálózat feszültsége megfelel-e ennek.
- A tüzeset és az áramütés elkerülése érdekében soha ne tegyen folyadékkal telí edényt, pl. virágvizát a készülékre.

Üzembe helyezés

- A készüléket ne helyezze el döntött helyzetben. A készülék kizárólag vízszintes helyzetben üzemeltethető.
- A készüléket és a lemezeket tartsa távol az erős mágnessel rendelkező berendezésektől (pl. mikrohullámú sütő, nagyméretű hangsugárzók stb.).
- Ne helyezzen nehéz tárgyakat a készülékre.

Megjegyzések a lemezekről

- A lemezek tisztántartása érdekében csak a szélükön fogja meg azokat. A lemez felületét ne érintse meg. A lemez felületén lévő por, ujjlenyomatok, karcolások a lemez hibás működését eredményezhetik.



- Ne tegye ki a lemezeket közvetlen napsugárzásnak vagy hőnek (mint például hőlégbefúvó), és ne hagyja napon parkoló járműben, mert a jármű belső terének hőmérséklete jelentősen megnöhet.
- Használat után helyezze a lemezt a tokjába.
- Lejátszás előtt egy tisztító kendővel tisztítsa meg a lemezt. A törést középről kifelé haladva hajtsa végre.



- A tisztításhoz ne használjon oldószert, például benzint, higítót, a kereskedelmi forgalomban kapható tisztítószert vagy vinil lemezekhez használt antisztatizáló szert.
- Ha a lemez felíratja nyomtatóval készíttette el, várja meg, amíg a tinta megszárad.

Óvintézkedések

A biztonságról

Ha bármilyen szilárd anyag vagy folyadék kerül a készülék belsejébe, húzza ki a hálózati csatlakozóvezetékét, és a további használat előtt forduljon szakemberhez.

Az energiaellátásról

- A készülék mindaddig feszültség alatt áll, amíg a hálózati aljzathoz van csatlakoztatva, még akkor is, ha a készülék ki van kapcsolva.
- Ha hosszú ideig nem használja készülékét, húzza ki a hálózati csatlakozót a hálózati aljzathoz. Mindig a csatlakozódugót, és soha ne a vezetékét fogja meg.

Az elhelyezésről

- Úgy helyezze el a készüléket, hogy a levegő szabadon áramolhasson körülötte, különben túlmelegedhet.
- Ne helyezze a készüléket puha felületre, pl. takaróra.
- Kerülje az alábbi elhelyezéseket: fűtőtestek közelében illetve olyan helyen, ahol közvetlen napfénynek, túlzott párnak vagy ütésnek van kitéve.
- Úgy helyezze el a készüléket, hogy üzemszabvány esetén azonnal ki tudja húzni a hálózati vezetékét a hálózati aljzathoz.

Az üzemeltetésről

- Ha a készüléket hideg helyről meleg helyre viszi, vagy rendkívül nyirkos helyen tárolja, pára csapódhat le a lencsékre, a lejátszó belsejében. A készülék megfelelő működése ilyenkor nem garantált. Ha páralecsapódás fordul elő, vegye ki a lemezt és hagyja bekapcsolva a lejátszót kb. fél óráig, amíg a nedvesség elpárolog.
- A készülék szállítása előtt vegyen ki minden lemezt a lejátszóból. Ha ezt nem teszi meg, a készülék megsérülhet.

Hangerőbeállítás

A nagyon halk vagy műsor nélküli részekben ne hangosítsa fel túlságosan a készüléket. Ellenkező esetben a túl hangos részleteknél a hangsugárzók károsodhatnak.

A tisztításról

Kímélő tisztítószerezrel enyhén megnedvesített puha ruhával törölje le a készülék burkolatát és kezelőszerveit. A tisztításhoz soha ne használjon súrolószert, súrolószivacsot, benzint vagy alkoholt.

A lemezek tisztítása, lemez-, lencsetisztítók

Ne használjon tisztítólemezeket vagy lemez-, lencsetisztítókat (száraz vagy szóró típusú). A készülék meghibásodhat.

Alkatrészek cseréje

A készülék javítása esetén a cserélt alkatrészeket össze kell gyűjteni újrafelhasználás vagy újrahasznosítás céljából.

FONTOS FIGYELMEZTETÉS

Figyelem! Az Ön által megvásárolt készülék gyakorlatilag korlátlan ideig képes egy állóképet vagy egy menüképernyőt a tv-képernyőn megjeleníteni. Ha egy állóképet vagy egy menüképernyőt hosszabb ideig a tv-képernyőn hagy, a tv-képernyő maradandó károsodást szenvedhet. Fokozottan érvényes ez a plazmaképernyőkre és a kivetítős tv-készülékekre.

Ha a készülékkel kapcsolatban bármilyen kérdése vagy problémája merül fel, keresse fel a vásárlás helyét.







Tartalomjegyzék

FIGYELEM	2
Megjegyzések a lemezekről	2
Óvintézkedések	3
Néhány szó az útmutatóról	5
A lejátszó az alábbi lemezeket tudja lejátszani	6
Részegységek és kezelőszervek	8
Útmutató a vezérlőmenühöz (Magic Pad)	11
Csatlakoztatás	14
A lejátszó csatlakoztatása	14
1. lépés: a videovezetékek, HDMI-vezetékek csatlakoztatása	15
Néhány szó a „BRAVIA” szinkronizált HDMI vezérlésről (csak HDMI csatlakoztatás esetén)	17
2. lépés: Az audiovezetékek csatlakoztatása	19
3. lépés: A hálózati vezeték csatlakoztatása	21
4. lépés: A távvezérlő előkészítése	21
A tv-készülék működtetése a mellékelt távvezérlővel	22
5. lépés: Gyorsbeállítás	23
Lejátszás	25
Lemezek lejátszása	25
Lejátszási üzemmódok (programozott, véletlen sorrendű, ismételt lejátszás, A-B ismétlés)	31
A lejátszott kép beállítása (CUSTOM PICTURE MODE)	34
A képkontúrok kiemelése (SHARPNESS)	36
A kép és a hang közötti késés beállítása (AV SYNC)	36
Lemezek zárolása (CUSTOM PARENTAL CONTROL, PARENTAL CONTROL)	37
Jelenetek keresése	40
Keresési lehetőségek (pásztázás, lassítás, képenkénti lejátszás)	40
Tétel, fejezet, műsorszám, jelenet stb. keresése	41
Jelenetek keresése (PICTURE NAVIGATION)	43
Hangbeállítás	44
A hang módosítása	44
A tv-készülék virtuális térhangzás beállítása (TVS)	46
MP3 audio zeneszámok és JPEG képek lejátszása	47
Néhány szó az MP3 audio zeneszámokról és a JPEG képfájlokról	47
MP3 audio zeneszámok és JPEG képek lejátszása	48
JPEG képek lejátszása diavetítésként	50
DivX[®] videók lejátszása	53
Néhány szó a DivX videofájlokról	53
DivX videofájlok lejátszása	54

Alapbeállítások	56
Az alapbeállítások menüje	56
A menük és a hangsáv nyelvének beállítása (LANGUAGE SETUP)	57
A képernyő beállításai (SCREEN SETUP)	58
Egyéni beállítások (CUSTOM SETUP)	60
A hang paramétereinek beállítása (AUDIO SETUP)	62
További információk	64
Hibaelhárítás	64
Az öndiagnózis funkció (Ha a kijelzőn betűk, számok jelennek meg)	67
Minőségtanúsítás	68
A választható nyelvek listája	69
Területkódok a szülői felügyelethez	69
Tárgymutató	70

Néhány szó az útmutatóról

- Az útmutatóban feltüntetett utalások a távvezérlőn található kezelőszervekre vonatkoznak. Az ismertetett műveletek azonban a készülék azonos vagy hasonló elnevezésű gombjaival is végrehajthatók.
- A „DVD” kifejezést a DVD, DVD+RW, DVD+R, DVD+R DL (+VR mód) és a DVD-RW, DVD-R, DVD-R DL (VR mód, videó mód) általános gyűjtőfogalomként is használhatjuk.
- A kezelési útmutatóban az alábbi ikonokat használjuk:

Ikon	Jelentés
	Ez a szimbólum a DVD, DVD+RW, DVD+R, DVD+R DL (+VR mód) és a DVD-RW, DVD-R, DVD-R DL (videó mód) lemezekre vonatkozó funkciókat jelöli.
	Ez a szimbólum a DVD-RW, DVD-R, DVD-R DL lemezekre vonatkozó funkciókat jelöli, VR (videó felvételi) formátum esetén.
	Ez a szimbólum a VIDEO CD lemezekre (beleértve a Super VCD lemezeket, vagy a VIDEO CD illetve Super VCD formátumban felvett CD-R, CD-RW lemezeket) vonatkozó funkciókat jelöli.
	Ez a szimbólum a zenei CD-lemezekre, illetve a zenei CD formátumban felvett CD-R, CD-RW lemezekre vonatkozó funkciókat jelöli.
	Ez a szimbólum a DATA CD lemezekre (MP3* ¹ audio műsorszámokat, JPEG képfájlokat vagy DivX* ² * ³ videofájlokat tartalmazó CD-ROM, CD-R, CD-RW lemezek) vonatkozó funkciókat jelöli.
	Ez a szimbólum az MP3* ¹ zeneszámokat, JPEG képfájlokat és DivX* ² * ³ videofájlokat tartalmazó DATA DVD lemezekre (DVD-ROM, DVD-R, DVD-RW, DVD+R, DVD+R DL, DVD+RW, DVD-R, DVD-R DL) vonatkozó funkciókat jelöli.

*¹ Az MP3 (MPEG 1 Audio Layer III) egy szabványos ISO (Nemzetközi Szabványügyi Hivatal)/IEC (Nemzetközi Elektrotechnikai Bizottság) MPEG technológia a hang tömörítésére.

*² A DivX[®] egy videofájl tömörítési technológia, melyet a DivX Inc. fejlesztett ki.

*³ A DivX, DivX Certified és az ehhez kapcsolódó logók a DivX Inc. védjegyei, és felhasználásuk a vállalat engedélyével történt.

Ezzel a készülékkel az alábbi lemezeket lehet lejátszani

Lemezformátumok	
Gyári DVD-lemez	
DVD-RW/-R	 
DVD+RW/+R/+R DL	  
VIDEO CD, Music CD	 
CD-RW/-R	 

A „DVD+RW”, a „DVD-RW”, a „DVD+R”, a „DVD-R”, a „DVD VIDEO” és a „CD” logo védjegy.

Megjegyzés a CD-, DVD-lemezekről

Ez a lejátszó olyan CD-ROM, CD-R, CD-RW lemezeket képes lejátszani, melyek műsorát a következő formátumok valamelyikében vették fel:

- zenei CD formátum,
- VIDEO CD formátum,
- MP3 audio műsorszámok, JPEG képfájlok, valamint DivX videófájlok, melyek megfelelnek az ISO 9660* 1-es vagy 2-es szintnek, vagy ezek kiterjesztett formátumának (Joliet),
- KODAK Photo CD formátum.

* Az ISO által definiált, a CD-ROM-on található fájlok és mappák egy logikai formátuma.

Ez a lejátszó olyan DVD-ROM, DVD+RW, DVD+R, DVD+R DL, DVD-RW, DVD-R, DVD-R DL lemezeket képes lejátszani, melyek műsorát a következő formátumok valamelyikében vették fel:

- UDF (általános lemezformátum) szabványnak megfelelő MP3 audio műsorszámok, JPEG képfájlok és DivX videófájlok.

Példák olyan lemezekre, melyeket a készülék nem tud lejátszani

A készülék nem tudja lejátszani az alábbi lemezeket:

- Az előző oldalon felsoroltaktól eltérő formátumú CD-ROM, CD-R, CD-RW lemezek.
 - PHOTO CD formátumban felvett CD-ROM lemezek.
 - CD-Extra lemezek adatsávjai.
 - DVD Audio lemezek.
 - A Super Audio CD lemezek HD rétege.
 - Olyan DATA DVD lemezek, melyek nem tartalmaznak MP3 audio műsorszámokat, JPEG képfájlokat vagy DivX videófájlokat.
 - BD-lemezek.
 - HD DVD lemezek.
 - AVCHD-kompatibilis DVD-videokamerával felvett lemezek.
- A készülék szintén nem tudja lejátszani az alábbi típusú lemezeket:
- Eltérő régióköddel rendelkező DVD-lemezek.
 - Nem hagyományos alakú (például szögletes vagy szív alakú) lemezt.
 - Olyan lemez, melyre címkét vagy matricát ragasztottak.
 - Olyan lemez, melyről a celofán vagy egyéb csomagolóanyagot nem távolították el megfelelően.

Régióköd

Az Ön DVD-lejátszójának hátoldalán egy régióköd található, és a készülék csak olyan DVD-lemezeket játszik le, amelyeken ezzel azonos régióköd van feltüntetve. A régióköd a szerzői jogok védelmét szolgálja.

Az  szimbólummal ellátott DVD videó lemezek szintén lejátszhatók ezzel a készülékkel.

Ha nem megfelelő régióköddel ellátott DVD-lemezt próbál meg lejátszani, a tv-képernyőn a „Playback prohibited by area limitations” (A lemez lejátszása a területi azonosító kód eltérése miatt nem lehetséges.) üzenet jelenik meg. Egyes DVD-lemezek esetében előfordulhat, hogy a régióköd nincs feltüntetve, és a készülék mégsem képes lejátszani azt a fent említett területi azonosító kód eltérése miatt.

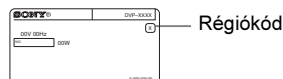

Megjegyzések

- **Megjegyzés a DVD+RW, DVD+R, DVD+R DL, DVD-RW, DVD-R, DVD-R DL vagy CD-R, CD-RW lemezekről**

Lehetnek olyan DVD+RW, DVD+R, DVD+R DL, DVD-RW, DVD-R, DVD-R DL, vagy CD-R, CD-RW lemezek, melyek – a lemez állapotától, a felvétel minőségétől illetve a felvevő berendezés sajátosságaitól függően – nem játszhatók le ezzel a lejátszóval.

Ugyanígy nem játszhatók le azok a lemezek, melyek nincsenek megfelelően lezárva. További információért olvassa el a felvevő berendezés kezelési utasítását. Lehetnek olyan, megfelelően lezárt DVD+RW, DVD+R, DVD+R DL lemezek, melyeknél egyes lejátszási funkciók nem működnek. Ilyen esetben a lemezt normál üzemmódban kell lejátszani. Ne feledje, hogy egyes Packet Write formátumú DATA CD, DATA DVD lemezek szintén nem játszhatók le.

- **Másolásvédelmi rendszerrel ellátott zenei lemezek**

Ez a készülék a Compact Disc (CD) szabványnak megfelelő lemezek lejátszására képes.

Napjainkban egyre több lemeztársaság másolásvédelemmel ellátott zenei CD-lemezeket hoz forgalomba. Kérjük ne feledje, hogy ezek között lehetnek olyanok is, melyek nem felelnek meg a CD-szabványnak, ezért ezzel a készülékkel nem lehet lejátszani.

- **DualDisc (kettős formátumú) lemezekről**

A DualDisc elnevezés olyan kétoldalas lemezeket takar, melyek egyik oldalán a DVD-lejátszók által lejátszható tartalom, a másik oldalukon digitális hanganyag található. Mivel a hanganyagot tartalmazó oldal nem felel meg a Compact Disc (CD) szabványnak, az ilyen lemezek lejátszása nem garantált.

Szerzői jogvédelem

Ez a készülék olyan másolásvédelmi technológiával van ellátva, amely az Egyesült Államok szabadalmi oltalma alatt áll, illetve egyéb szellemi tulajdont képez. Ezt a másolásvédelmi technológiát csak a Macrovision engedélyével és kizárólag otthoni vagy kisebb csoportos szórakoztatási célokra szabad felhasználni, hacsak a Macrovision másképpen nem rendelkezik. Feltörése és visszafejtése tilos!.

Megjegyzés a DVD- és VIDEO CD lemezek lejátszásához

Bizonyos DVD- és VIDEO CD lemezek esetében előfordulhat, hogy a műsor gyártója néhány lejátszási műveletet rögzített a lemezen. Mivel ez a készülék a DVD- és VIDEO CD lemezeket a gyártó eredeti, lemezen elhelyezett utasításai alapján játssza le, előfordulhat, hogy egyes funkciók nem állnak rendelkezésre. Lásd a DVD- vagy VIDEO CD lemezekhez mellékelt utasítást.

Részegységek és kezelőszervek

A részleteket lásd a zárójelben lévő oldalon.

Előlap

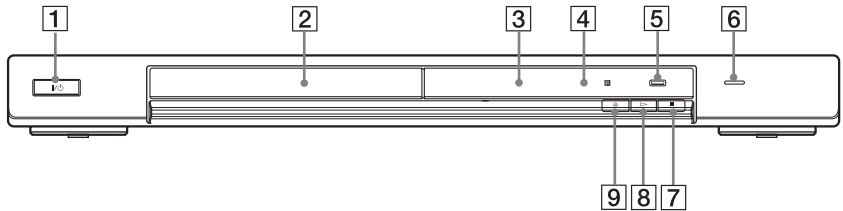

1 I/⏻ (be/készenlét) gomb (25)

2 Lemeztálca (25)

3 Előlapki kijelző (9)

4 (távvezérlő érzékelő) (21)

5 PROGRESSIVE gomb (17)

6 HDMI* (High-Definition Multimedia Interface – nagyfelbontású multimédia kapcsolat) jelző (16, 58, 63)

Akkor világít, ha a HDMI OUT aljzatot megfelelően köti össze egy HDCP (High-bandwidth Digital Content Protection – szélessávú digitális tartalomvédelem) kompatibilis eszköz HDMI vagy DVI

(Digital Visual Interface – digitális képi kapcsolat) bemenetével.

7 ■ (állj) gomb (26)

8 ▷ (lejátszás) gomb (25)

9 ≡ (nyitó/záró) gomb (25)

* Ez a DVD-lejátszó a High-Definition Multimedia Interface (HDMI™) technológiát alkalmazza.

„A HDMI, a HDMI embléma és a High-Definition Multimedia Interface a HDMI Licensing, LLC védjegye illetve bejegyzett védjegye”.

Hátlap

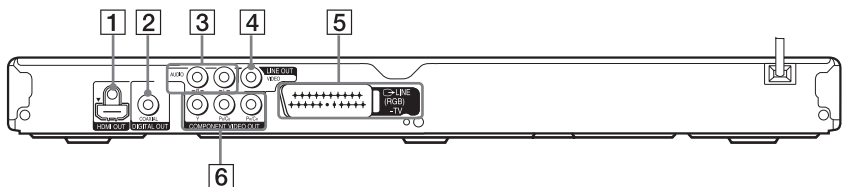

1 HDMI OUT (nagyfelbontású multimédiás kimenet) aljzat (15)

2 DIGITAL OUT (COAXIAL) aljzat (19)

3 LINE OUT L/R (AUDIO) aljzat (19)

4 LINE OUT (VIDEO) aljzat (15)

5 LINE (RGB) - TV aljzat (15)

6 COMPONENT videó OUT aljzatok (15)

Előlapki kijelző

DVD-lemez lejátszása

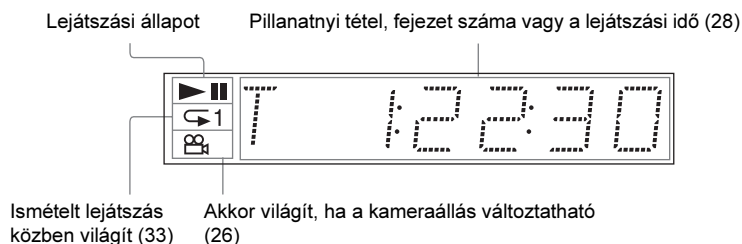

PBC funkciókkal rendelkező VIDEO CD lemez lejátszása közben (PBC) (28)

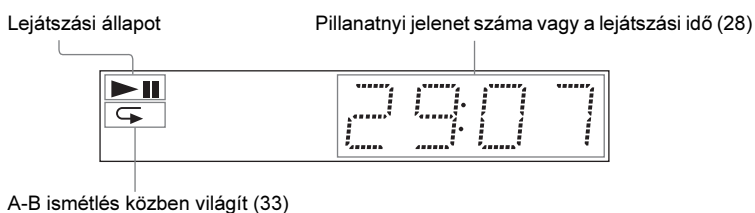

CD-, DATA DVD (MP3 audio, DivX videó), DATA CD (MP3 audio, DivX videó) vagy VIDEO CD (PBC funkció nélküli) lemez lejátszása közben

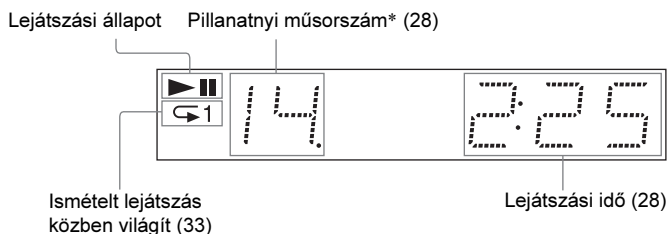

* DivX videófájl lejátszásakor a pillanatnyi műsorszám száma nem lesz kijelvezve.

Távvezérlő

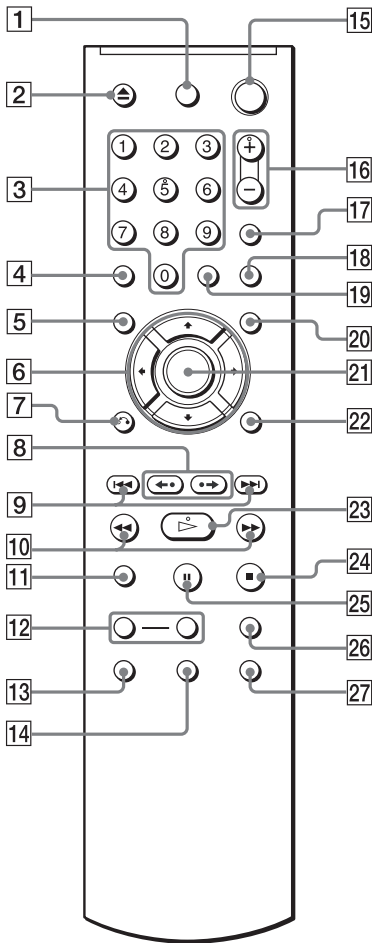

- 1** TV I/O (be/készzenlét) gomb (22)
- 2** \blacktriangle (nyitó/záró) gomb (26)
- 3** Számgombok (27)
Az 5-ös számgombon egy tapintópont található.*
- 4** CLEAR gomb (32)
- 5** TOP MENU gomb (27)
- 6** $\leftarrow/\uparrow/\downarrow/\rightarrow$ gomb (27)
- 7** \curvearrowright RETURN (vissza) gomb (27)
- 8** $\leftarrow\bullet\bullet\bullet\bullet\rightarrow/\text{II}/\text{II}\bullet\bullet\rightarrow$ (visszajátszás/léptetés/
továbbítás/léptetés) gombok (26, 41)

- 9** IIII/IIII (előző/következő) gombok (26)
- 10** $\text{IIII}/\text{IIII}/\text{IIII}/\text{IIII}$ (pászttázás/lássítás) gombok (40)
- 11** ZOOM gomb (26, 49)
- 12** SLOW PLAY/FAST PLAY gombok (26)
- 13** III (hang) gomb (44)
- 14** III (félirat) gomb (26, 50)
- 15** I/O (be/készzenlét) gomb (25)
- 16** \blacktriangle (hangerő) \pm gombok (22)
A + gombon egy tapintópont található.*
- 17** TV/VIDEO gomb (22)
- 18** PICTURE NAVI (képnavigáció) gomb (43, 49)
- 19** TIME/TEXT gomb (28)
- 20** MENU gomb (27)
- 21** ENTER gomb (23)
- 22** DISPLAY gomb (11)
- 23** \blacktriangleright (lejátszás) gomb (25)
A \blacktriangleright gombon egy tapintópont található.*
- 24** \blacksquare (állj) gomb (26)
- 25** II (szünet) gomb (26)
- 26** SUR (térhangzás) gomb (46)
- 27** III (kameraállítás) gomb (26)

* A tapintópontot referenciaként használhatja a készülék vezérlése közben.

Útmutató a vezérlőmenühöz (Magic Pad)

A vezérlőmenü a funkciók kiválasztására és az azokkal kapcsolatos információk megjelenítésére szolgál. A vezérlőmenü bekapcsolásához vagy a képernyők váltásához nyomja meg ismételten a DISPLAY gombot. A vezérlőmenü képernyői a következőképpen követik egymást:

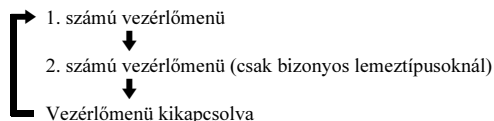

Vezérlőmenü képernyők

Az 1. és 2. vezérlőmenü képernyők lemeztípusonként eltérő elemeket tartalmaznak. Az egyes kijelzések részleteiről a zárójelben feltüntetett oldalakon olvashat.

Példa: az 1-es vezérlőmenü DVD videó lemez lejátszása esetén.

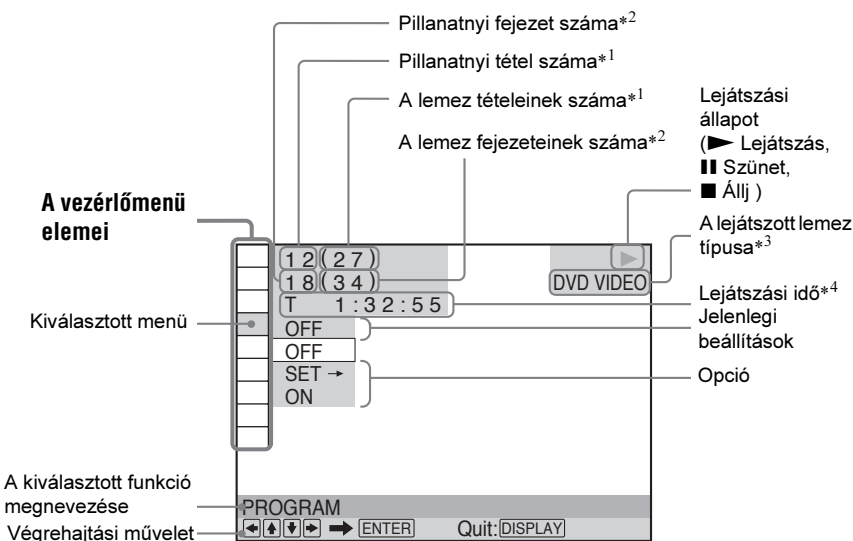

*¹ VIDEO CD lemeznél (PBC bekapcsolva) a jelenet számát, VIDEO CD, CD-lemeznél a műsorszám számát, DATA CD, DATA DVD lemeznél az album számát jelzi.

*² VIDEO CD lemeznél az index számát, DATA CD, DATA DVD lemeznél az MP3 audio műsorszám vagy a JPEG fájl számát jelzi. DATA CD, DATA DVD lemeznél a DivX video fájl számát jeleníti meg.

















*³ A Super VCD lemez kijelzése „SVCD” formában történik.







*⁴ A JPEG képfájlok esetén a készítés dátuma látható.

A kijelző kikapcsolása

Nyomja meg többször a DISPLAY gombot.



A Vezérlőmenü elemeinek listája

Ikon	Ikon neve, funkció
	TITLE (41. oldal)/SCENE (41. oldal)/TRACK (41. oldal) A lejátszani kívánt tétel, jelenet vagy műsorszám kiválasztása.
	CHAPTER (41. oldal)/INDEX (41. oldal) A lejátszani kívánt fejezet vagy index kiválasztása.
	TRACK (41. oldal) A lejátszani kívánt műsorszám kiválasztása.
	TIME/TEXT (41. oldal) Az eltelt és a hátralevő idő ellenőrzésére szolgál. Az időkód beírásával kereshet képek vagy zeneszámok között. Bekapcsolhatja a DVD-, CD-text szöveges információit, illetve a DATA CD, DATA DVD lemezekben a műsorszámok nevét.
	ORIGINAL/PLAY LIST (28. oldal) A lejátszani kívánt műsorszámok (VR módban rögzített DVD-lemezek), típusának kiválasztása: az eredeti (ORIGINAL) vagy egy lejátszási lista (PLAY LIST).
	PROGRAM (31. oldal) Beállíthatja a tételek, fejezetek vagy műsorszámok lejátszási sorrendjét.
	SHUFFLE (32. oldal) A lemez tételeit, fejezeteit vagy műsorszámait véletlen sorrendben játssza le a készülék.
	REPEAT (33. oldal) A lemez kiválasztott tételét, fejezetét, műsorszámát, albumát vagy a teljes lemezt (összes tétel, műsorszám, album) ismételten lejátszhatja.
	A-B REPEAT (33. oldal) Kijelölheti az ismételni kívánt szakaszt.
	CUSTOM PICTURE MODE (34. oldal) A készülék videó kimenőjelének szabályozása. A lejátszott műsornak megfelelően állíthatja be a képminőséget.
	SHARPNESS (36. oldal) Az alakok körvonalainak hangsúlyozásával élesíti a képet.
	AV SYNC (36. oldal) Beállíthatja a kép és a hang közötti késés mértékét.
	PARENTAL CONTROL (37. oldal) Korlátozhatja a kívánt lemez lejátszását.
	SETUP (56. oldal) QUICK Setup (Gyorsbeállítás) (23. oldal) Ebben a menüben beállíthatja a képernyőkijelzés nyelvét, a tv-képernyő formátumát és a hangkimenetet. CUSTOM Setup (Egyéni beállítások) A gyorsbeállítás menüpontjain kívül számos egyéb jellemzőt állíthat be. RESET A „SETUP” menü elemeinek visszaállítása a gyári értékre.
	ALBUM (41. oldal) A lejátszani kívánt MP3 audio műsorszámokat és JPEG képfájlokat tartalmazó album kiválasztása.
	FILE (41. oldal) A lejátszani kívánt JPEG képfájl kiválasztása.

	ALBUM (41. oldal) A lejátszani kívánt DivX videofájl tartalmazó album kiválasztása.
	FILE (41. oldal) A lejátszani kívánt DivX videofájl kiválasztása.
	DATE (50. oldal) A digitális fényképezőgéppel készített kép felvételi dátumának megjelenítése.
	INTERVAL (51. oldal) Diavetítés üzemmódban a képváltási intervallumot állíthatja be.
	EFFECT (52. oldal) Diavetítés közben a kívánt hatás bekapcsolására szolgál.
	MODE (MP3, JPEG) (51. oldal) DATA CD, DATA DVD lemez lejátszásakor kiválaszthatja a lejátszandó adatok típusát; MP3 műsorszám esetén az (AUDIO), JPEG képfájl esetén az (IMAGE), mindkét fájltypus esetén pedig az (AUTO) beállítást válassza.

Hasznos tudnivaló

A vezérlőmenü jelzője zölden világít

 →  ha kiválaszt egy az „OFF”-től eltérő elemet (csak „PROGRAM”, „SHUFFLE”, „REPEAT”, „A-B REPEAT”, „SHARPNESS” módban). Az „ORIGINAL/PLAY LIST” jelző akkor világít zölden, ha a „PLAY LIST” (alapértelmezett) beállítást választja ki. A „CUSTOM PICTURE MODE” jelző akkor világít zölden, ha valamelyik beállítás értéke nem „STANDARD”. Az „AV SYNC” jelző zölden világít, ha több mint 0 századmásodperc van beállítva.

A lejátszó csatlakoztatása

A lejátszó csatlakoztatásához és beállításához kövesse az 1–5. lépéseket.

Megjegyzések

- A mellékelt tartozékokat lásd a „Minőségtanúsítás” című fejezetben (68. oldal).
- A zavaró elektromos zajok kiküszöbölése érdekében ügyeljen a csatlakozódugók szoros csatlakoztatására.
- Olvassa el a csatlakoztatni kívánt készülékek kezelési útmutatóját is.
- Ezt a lejátszót nem lehet olyan tv-készülékhez csatlakoztatni, amely nem rendelkezik SCART vagy videó bemeneti aljzattal.
- Csatlakoztatás előtt húzza ki a csatlakoztatni kívánt készülékek hálózati vezetékét.

1. lépés: a videovezetékek és a HDMI-vezetékek csatlakoztatása

Csatlakoztassa ezt a lejátszót a tv-készülékhez, kivetítőjéhez vagy egy audioeszközhöz, például AV-erősítőhöz (rádióerősítőhöz) egy videovezeték segítségével. A tv-készülék, kivetítő vagy audioeszköz bemeneti aljzatainak típusától függően válassza ki a megfelelő csatlakoztatási módot (A–D).

Progresszív jel (525p vagy 625p) megjelenítéséhez arra alkalmas tv-készüléken, kivetítőn, vagy monitoron a C csatlakoztatási módot kell alkalmazni. Ha HDMI bemenettel rendelkező tv-készüléket, kivetítőt vagy audioeszközt csatlakoztat, válassza a B csatlakoztatási módot.

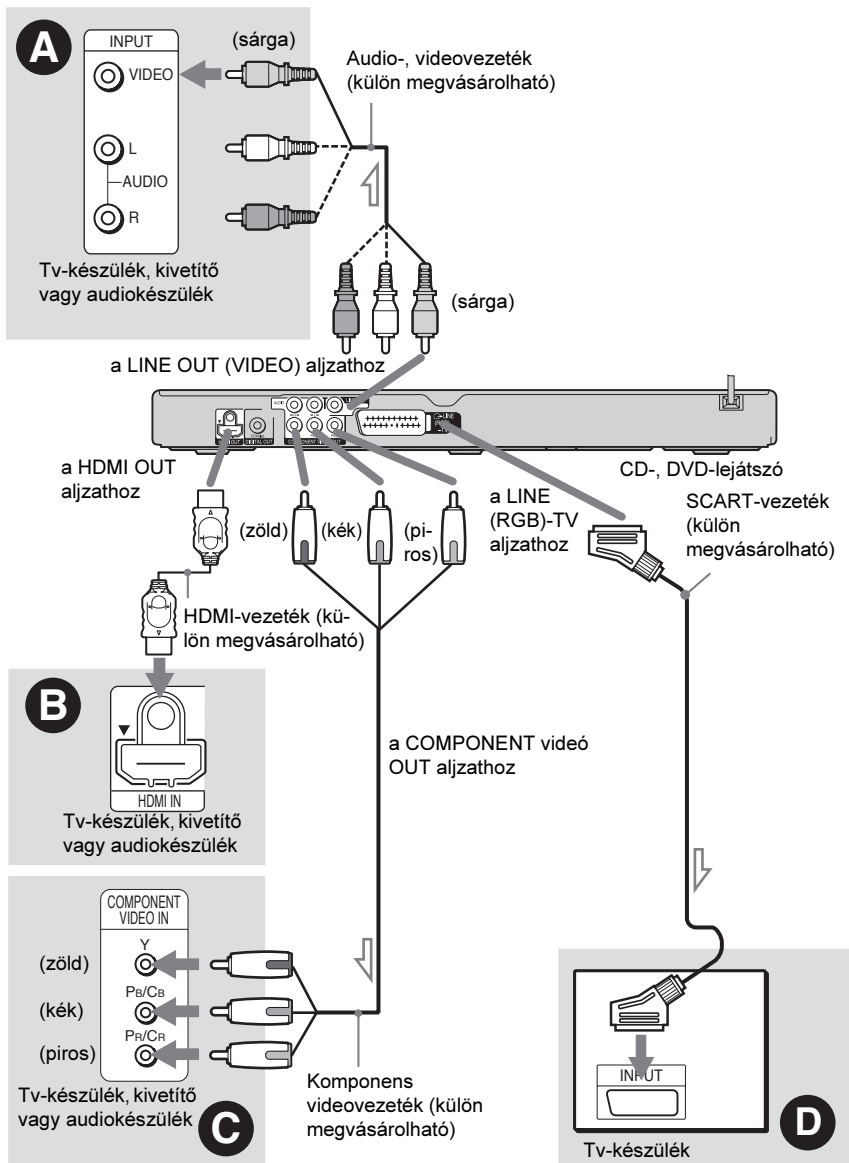

Megjegyzés

Progresszív tv-készülék csatlakoztatásakor kizárólag a **C** csatlakoztatási mód alkalmazását javasoljuk. Ha a tv-készüléket **C** és **D**, csatlakozással egyaránt csatlakoztatja, egy a SCART-vezetéken átvitt vezérlőjel a SCART aljzat kiválasztását eredményezheti.

A Videó bemeneti aljzat

Hagyományos képminőséget élvezhet. Ebben a csatlakoztatási módban válassza ki a „NORMAL (INTERLACE)” (alapértelmezett) opciót az előlapon lévő PROGRESSIVE gomb megnyomásával.

B HDMI/DVI bemeneti aljzat

Használjon tanúsítvánnyal ellátott Sony HDMI-vezeték, így kiváló minőségű digitális képet és hangot élvezhet a HDMI OUT aljzaton keresztül.

Ha HDMI CONTROL funkcióval kompatibilis Sony tv-készüléket csatlakoztat lapozzon a 17. oldalra.

Csatlakoztatás a HDMI OUT aljzaton

Kövesse az alábbi lépéseket. Szakszerűtlen csatlakoztatás esetén a HDMI OUT aljzat és a dugasz megsérülhet.

1 A megfelelő helyzetben illessze a HDMI dugaszt a lejátszó hátoldalán lévő HDMI OUT aljzathoz.

Ügyeljen arra, hogy a dugaszt ne fordítva vagy ferdén csatlakoztassa.

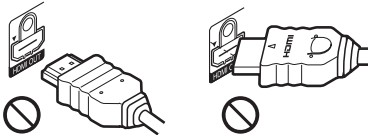

A dugasz fordított helyzetű

Nem

2 Tolja a HDMI OUT dugaszt merőlegesen a HDMI aljzatba.

Ne hajlítsa és ne nyomja túl erősen a HDMI dugaszt.

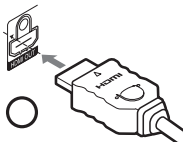

Csatlakoztatás DVI bemeneti aljzattal rendelkező tv-készülékhez

Használjon (külön megvásárolható) HDMI-DVI átalakító vezeték. A DVI aljzat nem továbbít audiojeleket, ezért ennél a csatlakozásnál további audio csatlakozóvezeték is alkalmaznia kell (19. oldal). Továbbá, a HDMI OUT csatlakozót nem csatlakoztathatja olyan DVI aljzathoz, amely nem HDCP kompatibilis (pl. számítógép monitorának DVI aljzata).

C Komponens videobemenet (Y, P_B/C_B, P_R/C_R)

Ez a csatlakoztatási mód elsőrendűen visszaadja a szint és kiváló képminőséget eredményez. Ha a tv-készülék alkalmas 525p/625p progresszív formátumú jelek fogadására válassza ezt a csatlakozást, majd nyomja meg az előlapon a PROGRESSIVE gombot a progresszív jelkimenet bekapcsolásához. A részleteket lásd „A PROGRESSIVE gomb használata” szakaszban (17. oldal).

D SCART bemenet

A csatlakoztatást pontosan végezze el a zajmentesség érdekében. A SCART csatlakozó alkalmazása esetén ellenőrizze, hogy a tv-készülék alkalmas-e S-video- vagy RGB jelek fogadására. Olvassa el a csatlakoztatott tv-készülék kezelési útmutatóját is. Továbbá, ha a „LINE” beállítást „S VIDEO” vagy „RGB (COMPONENT OFF)” értékre állítja a képernyő beállításokban a „SCREEN SETUP” alatt (59. oldal), használjon minden jelnek megfelelő SCART-vezeték. Ennél a csatlakoztatásnál válassza a „NORMAL (INTERLACE)” (alapértelmezett) beállítást az előlapon lévő PROGRESSIVE gomb megnyomásával.

Csatlakoztatás szabványos 4:3 képarányú tv-készülékhez

A lejátszott lemezről függően előfordulhat, hogy a kép nem tölti ki megfelelően a tv-képernyőjét. A képarány megváltoztatásáról olvassa el az 58. oldalon leírtakat.

Megjegyzések

- Ne csatlakoztassa a lejátszót egyidejűleg több videovezetéssel a tv-készülékhez.

- Ne alkalmazza egyidejűleg a **B** és a **D** csatlakoztatást.
- Ne csatlakoztassa ezt a lejátszót egy videomagnón keresztül a tv-készülékhez. Ha a lejátszó műsorát egy videomagnón keresztül juttatja a tv-készülékre, a tv-képernyőn megjelenő műsor zajos lehet. Ha a tv-készülék csupán egyetlen audio-, videobemenettel rendelkezik, a lejátszót ahhoz kell csatlakoztatni.



- Ha a lejátszót a SCART aljzaton keresztül csatlakoztatja a tv-készülékhez, a lejátszás elindításakor a tv-készülék bemeneti jelválasztója önműködően a lejátszóra kapcsol. Ebben esetben nyomja meg a **TV/video** gombot a távvezérlőn, ha vissza kíván térni a tv-adás megjelenítéséhez.
- Ha a SCREEN SETUP menü „LINE” menüpontjában az „RGB (COMPONENT OFF)” (59. oldal) értéket állítja be, a lejátszó kimenetén nem jelennek meg komponens videojelek.
- A lejátszó elmozdítása előtt húzza ki a HDMI-vezetékét.
- Ha a lejátszót állványba (tv-szekrénybe) helyezi, és csatlakoztatja a HDMI-vezetékét, ne gyakoroljon túlzott nyomást az állvány hátoldalára, mert a HDMI OUT aljzat vagy a HDMI-vezeték megsérülhet.
- A csatlakoztatásakor ne csavarja meg vagy forgassa a HDMI csatlakozót.

Ha NTSC rendszerben felvett lemez műsorát játssza le, a készülék NTSC színrendszerben továbbítja a videojelet és a menüképernyőt stb. a külső berendezések felé, ezért a kép nem minden esetben jelenik meg a PAL rendszerű tv-készülékek képernyőjén. Ebben az esetben nyissa ki a lemeztartót, és vegye ki a lemezt.

Néhány szó a „BRAVIA” szinkronizált HDMI vezérlésről (csak HDMI csatlakoztatás esetén)

A HDMI CONTROL funkcióval kompatibilis Sony készülékek (külön megvásárolható) HDMI-vezetékkel történő

csatlakoztatása esetén, használhatja az alábbi funkciókat:

- **Egygombos lejátszás** (25. oldal)
- **Rendszer kikapcsolás**
Ha a tv-készülék távvezérlőjének **I/O** kapcsolójával kikapcsolja a tv-készüléket, a HDMI CONTROL funkcióval kompatibilis készülékek is önműködően kikapcsolnak.

Mielőtt használni kezdené a „BRAVIA” Theatre Sync funkciót

Állítsa a „CUSTOM SETUP” menü „HDMI CONTROL” menüpontját „ON” beállításra (61. oldal). A tv-készülék beállításának részleteit lásd a tv-készülék kezelési útmutatójában.

Megjegyzés

A csatlakoztatott készülék típusától függően elképzelhető, hogy a HDMI CONTROL funkció nem működik. Olvassa el a külső készülék kezelési útmutatóját.

A PROGRESSIVE gomb használata

Az előlapon lévő PROGRESSIVE gomb használatával kiválaszthatja a lejátszó kimeneti videojel formátumát (progresszív vagy sorváltásos), valamint a progresszív jelek átalakítási módját.

A kijelzés az alábbiak szerint változik a PROGRESSIVE gomb minden megnyomásakor:

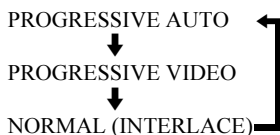

◆ PROGRESSIVE AUTO

Válassza ezt a beállítást, ha:

- tv-készüléke képes progresszív jelek fogadására, és,
- a tv-készüléket a COMPONENT video aljzatokhoz csatlakoztatta.

Általában ezt a beállítást kell választani. A készülék önműködően felismeri a formátumot, és kiválasztja a megfelelő átalakítási módszert.

Ha a fénté feltétel nem teljesül, akkor ezen beállítás választásakor a kép nem lesz tiszta, vagy egyáltalán nem jelenik meg.

◆ PROGRESSIVE VIDEO

Válassza ezt a beállítást, ha:

- tv-készüléke képes progresszív jelek fogadására, és,
- a tv-készüléket a COMPONENT videó OUT aljzatokhoz csatlakoztatta, és,
- a videofilmek lejátszásához minden esetben a PROGRESSIVE videó átalakítási módszert kívánja alkalmazni.

Válassza ki ezt a beállítást, ha a PROGRESSIVE AUTO beállításnál a kép nem tiszta.

Ha a fenti két feltétel nem teljesül, akkor ezen beállítás választásakor a kép nem lesz tiszta, vagy egyáltalán nem jelenik meg.

◆ NORMAL (INTERLACE)

Válassza ezt a beállítást, ha:

- tv-készüléke nem képes progresszív jelek fogadására, vagy,
- a tv-készülék nem a COMPONENT videó OUT aljzathoz van csatlakoztatva (LINE OUT (VIDEO)).

◆ Néhány szó a DVD-műsorok típusairól és az átalakítási módszerekről

A DVD-műsorok két nagy csoportba sorolhatók: mozifilm alapú és videó alapú műsorok.

A videó alapú műsorok általában tv-műsorok (pl. sorozatok és szórakoztató műsorok), melyeknél a műsor megjelenítése másodpercenként 25 kép/50 félkép sebességgel történik. A mozifilm alapú műsorok eredete a filmszínház, ahol másodpercenként 24 kép megjelenítése jellemző. Vannak olyan DVD-lemezek, melyek mind mozifilm, mind videó alapú műsort tartalmaznak.

Annak érdekében, hogy ezek a képek akkor is természetes formában jelenjenek meg a képernyőn, ha progresszív módba kapcsol, a progresszív jeleket át kell alakítani a DVD-műsor típusának megfelelően.

Megjegyzések

- Ha videó alapú műsort progresszív jelzőmódban játszik le, bizonyos típusú képek egyes részei – a jelátalakítás miatt – természetellenes formában jelenhetnek meg a COMPONENT videó OUT aljzaton keresztül. A LINE OUT (VIDEO) aljzathoz származó képekre nincs hatással, mert azok normál (sorváltásos) módban maradnak.
- Ha a „SCREEN SETUP” menü „LINE” menüpontjának beállítása „RGB (COMPONENT

OFF)”, a lejátszó „NORMAL (INTERLACE)” módba kapcsol. Akkor is ez történik, ha kiválasztja a „PROGRESSIVE AUTO” vagy „PROGRESSIVE VIDEO” módot.

2. lépés: Az audiovezetékek csatlakoztatása

A tv-készülék, kivetítő vagy audiokészülék, mint pl. AV-erősítő (rádióerősítő) bemeneti aljzatainak típusától függően válassza ki a megfelelő csatlakoztatási módot (A) vagy (B). Ez teszi lehetővé, hogy a műsorok hangját meghallgassa.

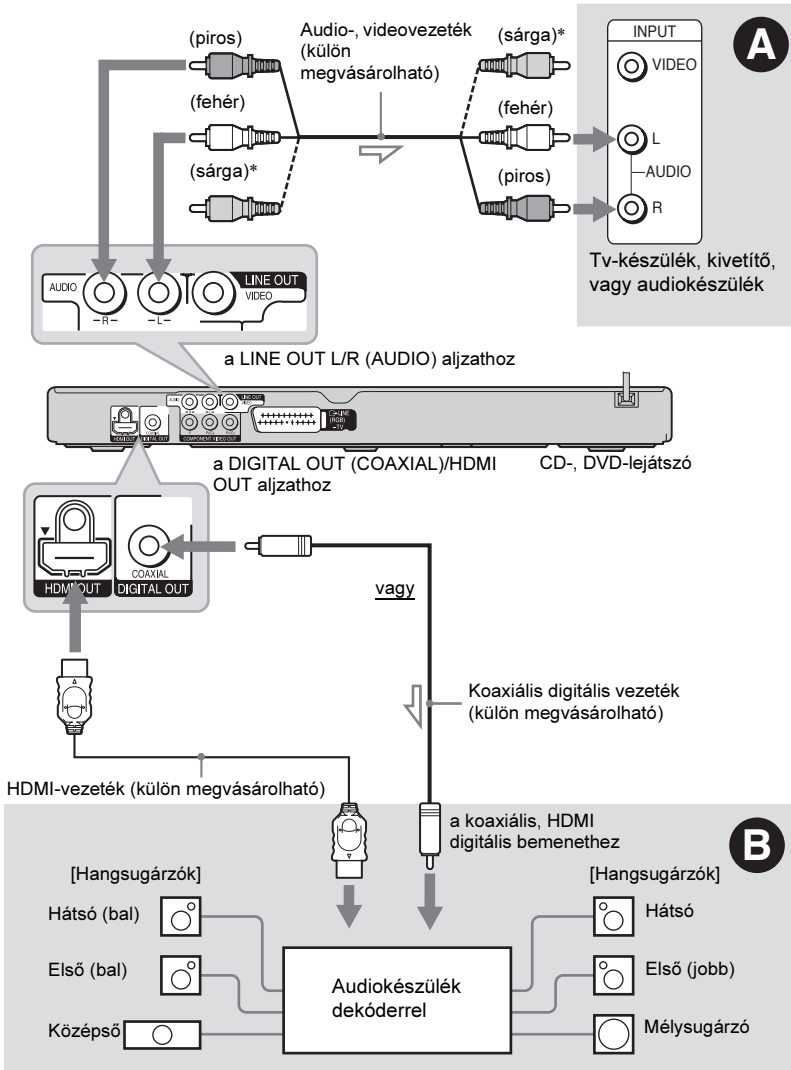

⤵ : jeláramlás iránya

* A sárga csatlakozódugasz videojelek továbbítására szolgál (15. oldal).

💡 Hasznos tanács

A hangsugárzók megfelelő elhelyezéséhez olvassa el a csatlakoztatott komponensek kezelési útmutatóját.

A Audio L/R (bal/jobb) bemeneti aljzatok

Ennél a csatlakoztatási módnál a tv-készülék vagy az audiokészülék két hangsugárzója állítja elő a hangot.

B Digitális audiobemenet

Használja ezt a csatlakoztatási módot, ha audiokészüléke rendelkezik Dolby*¹ Digital, DTS*² vagy MPEG audio dekóderrel, illetve digitális audio bemeneti aljzattal. (5.1-csatornás) Dolby Digital és (5.1-csatornás) DTS térhangzású hangot élvezhet. Ha olyan Sony audiokészüléket csatlakoztat, mely kompatibilis a HDMI CONTROL funkcióval, olvassa el az audiokészülék kezelési útmutatóját.

*¹ A készülék gyártása a Dolby Laboratories engedélyével történt.
A Dolby, Pro Logic és a dupla-D szimbólum a Dolby Laboratories védjegye.

*² A „DTS” és a „DTS Digital Out” a DTS, Inc. bejegyzett védjegyei.

Megjegyzések

- Miután befejezte az összes csatlakoztatást, ellenőrizze, hogy a „DOLBY DIGITAL” beállítása „DOLBY DIGITAL” és a „DTS” beállítása „ON” a gyorsbeállításban (Quick Setup) (23. oldal). Ha az audiokészülék rendelkezik MPEG audio kitérítési funkcióval, az Audio beállításban (Audio Setup) állítsa az „MPEG” beállítást az „MPEG” opcióra (63. oldal). Ellenkező esetben nem hallja a műsort, vagy csak hangos zaj lesz hallható a hangsugárzókból.
- Ha 96 kHz mintavételezési frekvenciával kompatibilis audiokészüléket csatlakoztat, az „AUDIO SETUP” menüben állítsa a „48kHz/96kHz PCM” menüpont beállítását „96kHz/24bit” értékre (63. oldal).
- Ennél a csatlakoztatási módnál a lejátszó TVS funkciója nem használható.
- Ha a lejátszót HDMI-vezetékekkel az alábbiak szerint csatlakoztathatja egy audiokészülékhez:
 - csatlakoztassa az audiokészüléket a tv-készülékhez a HDMI-vezetékekkel,
 - csatlakoztassa a lejátszót a tv-készülékhez a HDMI-vezetékkel különböző videovezetékekkel (komponens videovezeték vagy audio-, videovezeték).
- A HDMI OUT aljzathoz csatlakoztatáskor figyelmesen illessze a HDMI csatlakozót az aljzathoz. Ne hajlítsa és ne nyomja meg túl erősen a HDMI-vezetékét.

3. lépés: A hálózati vezeték csatlakoztatása

Csatlakoztassa a lejártszót és a tv-készüléket az elektromos hálózathoz.

4. lépés: A távvezérlő előkészítése

A készülék a mellékelt távvezérlővel is működtethető. Helyezzen be két AA (R6) típusú elemet az elemtartó rekeszbe, ügyelve a helyes \oplus és \ominus polaritásra. Ha a távvezérlőt használja, irányítsa azt a készülék távvezérlő érzékelője  irányába.

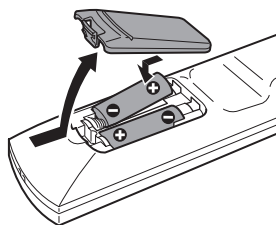

Megjegyzések

- Ne tárolja a távvezérlőt szélsőségesen meleg vagy nedves helyen.
- Ügyeljen arra, különösen az elemek cseréjénél, hogy semmilyen tárgy ne kerülhessen a távvezérlő belsejébe.
- Ne tegye ki a készülék távvezérlés érzékelőjét közvetlen napfény vagy erős fényforrás hatásának, mert ezzel hibás működést idézhet elő.
- Ha hosszabb ideig nem használja a távvezérlőt, vegye ki belőle az elemeket, így elkerülheti a kifolyó elektrolit és a korrózió okozta meghibásodásokat.

A tv-készülék működtetése a mellékelt távvezérlővel

A mellékelt távvezérlővel az alábbi funkciókat vezérelheti egy Sony tv-készüléken: hangerő, bemenetválasztás és ki- és bekapcsolás.

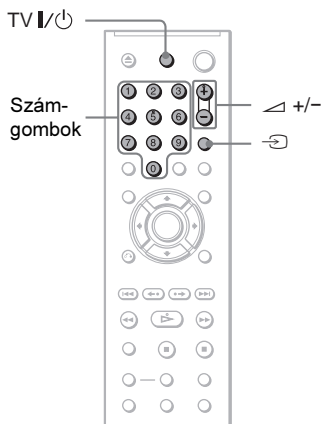

A tv-készülék vezérlésére az alábbi gombok szolgálnak.

Gomb	Funkció
TV I/O	A tv-készülék ki- és bekapcsolása.
△ (hangerő) +/-	A tv-készülék hangerejének beállítása.
⏏ (TV/video)	A bemenet kiválasztása a tv-készüléken (tv-készülék vagy külső műsorforrás).

Megjegyzés

A csatlakoztatott tv-készülék típusától függően előfordulhat, hogy a távvezérlő egyes gombjaival a tv-készülék nem vezérelhető.

Más gyártmányú tv-készülék vezérlése a távvezérlővel

A mellékelt távvezérlővel egy nem Sony gyártmányú tv-készüléken is vezérelheti az alábbi funkciókat: hangerő, bemenetválasztás és ki- és bekapcsolás.

Ha az Ön készülékének gyártmánya szerepel az alábbi listában, állítsa be a megfelelő gyártói kódot.

- 1 **Tartsa nyomva a TV I/O gombot, és a számgombokkal írja be a tv-készülék gyártói kódját (lásd a táblázatot).**
- 2 **Engedje el a TV I/O gombot.**

A vezérelhető tv-készülékek kódszámai

Ha az adott gyártmány sorában több kódszám is szerepel, próbálja ki egymás után mindet, amíg a megfelelőt meg nem találja.

Gyártó	Kódszám
Sony	01 (alapértelmezett)
Aiwa	01 (alapértelmezett)
Grundig	11
Hitachi	24
JVC	33
LG	06
Loewe	06
Panasonic	17, 49
Philips	06, 08
Samsung	06, 71
Sanyo	25
Sharp	29
Thomson	43
Toshiba	38

Megjegyzések

- Ha kicseréli az elemeket a távvezérlőben ismét az alapértelmezett érték szerinti kódszám lép érvénybe. Írja be újból a megfelelő kódszámot.
- A csatlakoztatott tv-készülék típusától függően előfordulhat, hogy a távvezérlő egyes gombjaival a tv-készülék nem vezérelhető.

5. lépés: Gyorsbeállítás

Az alábbiakban a lejátszó alapbeállításához szükséges lépéseket részletezzük. Egy-egy lépést a ►► gombbal ugorhat át. A ◀◀ gombbal visszaléphet az előző beállításra.

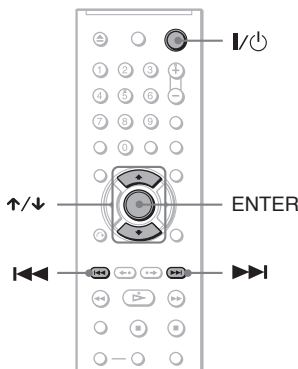

1 Kapcsolja be a tv-készüléket.

2 Nyomja meg a I/O gombot.

3 Válassza ki a tv-készüléken, a lejátszó számára fenntartott videocsatornát.

A „Press [ENTER] to run QUICK SETUP” (Nyomja meg az ENTER gombot a gyorsbeállítás elindításához) üzenet jelenik meg a képernyő alján. Ha az üzenet nem jelenik meg, válassza ki a „SETUP” főmenü „QUICK” funkcióját a vezérlőmenüben (57. oldal).

4 Lemez behelyezése nélkül nyomja meg az ENTER gombot.

A képernyőn megjelenik a nyelv kiválasztására szolgáló menü.

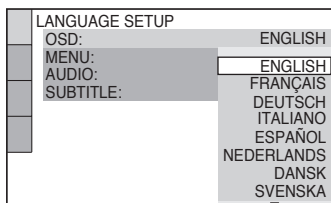

5 A ↑/↓ gombokkal válassza ki a nyelvet.

A lejátszó az előbbi lépésben kiválasztott nyelven jeleníti meg a menüt és a szinkronfeliratot.

6 Nyomja meg az ENTER gombot.

Megjelenik a csatlakoztatandó tv-készülék képarányának beállítására szolgáló menü.

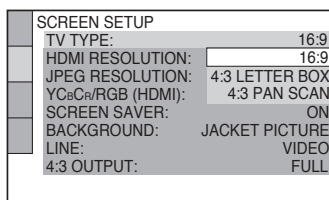

7 A ↑/↓ gombokkal válassza ki a tv-készülék típusának megfelelő beállítást.

◆ Ha szélesképernyős tv-készüléke vagy szélesképernyős üzemmóddal ellátott normál (4:3) képarányú készüléke van

- 16:9 (58. oldal)

◆ Ha normál (4:3) képarányú tv-készüléke van

- 4:3 LETTER BOX vagy 4:3 PAN SCAN (58. oldal)

8 Nyomja meg az ENTER gombot.

A LINE (RGB)-TV aljzaton megjelenő videojel típusának beállítására szolgáló menü jelenik meg.

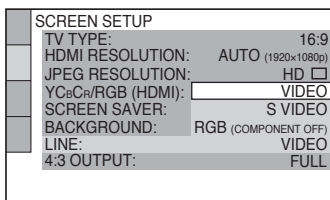

9 A \uparrow/\downarrow gombokkal válassza ki a LINE (RGB)-TV aljzaton megjelenítendő videojel típusát.

◆ Videojelek

- Videó (59. oldal)

◆ S-videojelek

- S-videó (59. oldal)

◆ RGB jelek

- RGB (COMPONENT OFF) (59. oldal)

10 Nyomja meg az ENTER gombot.

Megjelenik az audiokészülék csatlakoztatásához használt aljzat típusának kiválasztására szolgáló képernyő.

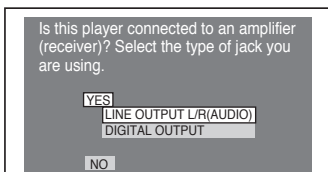

11 A \uparrow/\downarrow gombokkal válassza ki, hogy milyen típusú aljzaton keresztül csatlakoztatta készülékét az audiokészülékhez (amennyiben csatlakoztatta), majd nyomja meg az ENTER gombot.

Ha nem csatlakoztatott audiokészüléket, válassza a „NO” beállítást, majd folytassa a 15. lépéssel.

Ha csatlakoztatott audiokészüléket, válassza a „YES: LINE OUTPUT L/R (AUDIO)” beállítást, majd folytassa a 15. lépéssel.

Ha az audiokészüléket koaxiális digitális vezetékkel, vagy HDMI-vezetékkel csatlakoztatta, válassza a „YES: DIGITAL OUTPUT” beállítást.

12A \uparrow/\downarrow gombokkal válassza ki az audiokészülék bemenetén megjelenő Dolby Digital jel típusát.

Ha az audiokészülék rendelkezik Dolby Digital dekóderrel, válassza a „DOLBY DIGITAL” opciót. Ellenkező esetben válassza a „D-PCM.” opciót

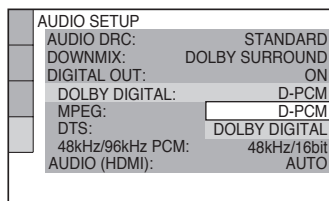

13 Nyomja meg az ENTER gombot.

A „DTS” kiválasztásra kerül.

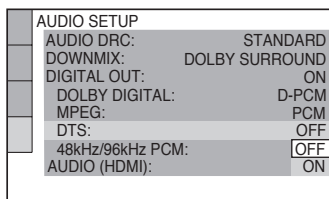

14A \uparrow/\downarrow gombbal döntse el, hogy kíván-e DTS jelet továbbítani az audiokészülékre.

Ha az audiokészülék rendelkezik DTS dekóderrel, válassza ki az „ON” beállítást. Egyéb esetben válassza az „OFF” beállítást

15 Nyomja meg az ENTER gombot.

A gyorsbeállítás befejeződött, és az összes beállítási és csatlakoztatási művelet lezajlott.

Ha az audiokészülék MPEG audio dekóderrel is rendelkezik, válassza ki az „MPEG” menüpont „MPEG” beállítását (63. oldal).

Lemezek lejátszása

DVDvideo DVDvr VCD CD DATA CD

DATA DVD

A lejátszani kívánt DVD- vagy VIDEO CD lemeztől függően egyes funkciók működése korlátozott vagy a megszokottól eltérő lehet. Olvassa el a lemezhez mellékelt tájékoztatót.

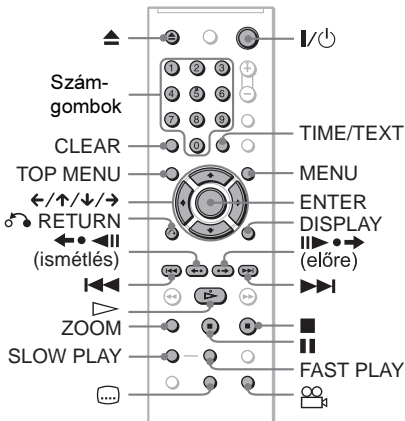

1 Kapcsolja be a tv-készüléket.

2 Nyomja meg a I/⏻ gombot.

A lejátszó bekapcsol.

3 Válassza ki a tv-készüléken, a lejátszó számára fenntartott videocsatornát.

◆ **Audiokészülék használata esetén**
Kapcsolja be az audiokészüléket és válassza ki a megfelelő bemenetet, melyen keresztül a lejátszó hangja hallható.

4 Nyomja meg a  gombot a lejátszón, és helyezzen egy lemezt a lemeztálcára.



A lejátszandó oldallal lefelé.

5 Nyomja meg a  gombot.

A lemeztartó bezáródik, és a lejátszás elindul (folyamatos lejátszás). Állítsa be a hangerőt a tv-készüléken vagy az audiokészüléken.

A lejátszott lemez típusától függően a képernyőn egy menü jelenhet meg. DVD videó lemezeknél lapozzon a 27. oldalra. VIDEO CD lemezek esetén lapozzon a 28. oldalra.

A lejátszó kikapcsolása

Nyomja meg a I/⏻ gombot. A készülék készenléti üzemmódba kapcsol.

Egygombos lejátszás (One Touch Play) (csak SCART, HDMI csatlakozás esetén)

Nyomja meg a  gombot. A lejátszó és a tv-készülék önműködően bekapcsol, és a tv-készülék a lejátszó számára fenntartott programhelyre kapcsol. A lejátszás önműködően elindul.

Az alábbi esetekben tv-készülék bemenete önműködően a lejátszóra vált.

- Ha megnyomja a távvezérlőn a , TOP MENU, MENU vagy DISPLAY gombot. Ezek a gombok audio CD vagy MP3 audio műsorszám lejátszásakor „AUDIO (MP3)” üzemmódban nem működnek.
- Ha a készülékbe önműködő lejátszási funkcióval ellátott lemezt helyez.

🔧 Hasznos tanács

Beállíthatja, hogy több mint 30 perces állj üzemmód után a készülék önműködően készenléti üzemmódba kapcsoljon. E funkció bekapcsolásához válassza ki a „CUSTOM SETUP” menü „AUTO POWER OFF” funkciójának „ON” (be) vagy „OFF” (ki) beállítását (60. oldal).

Megjegyzések a DVD videó lemezekben található DTS hangszávok lejátszásáról











- A DTS audiojelek csak a DIGITAL OUT (COAXIAL) vagy HDMI OUT aljzaton jelennek meg.
- DTS hangszávot tartalmazó DVD videó lemez lejátszásakor válassza az „AUDIO SETUP” menü, „DTS” menüpontjának „ON” beállítását (63. oldal).
- Ha DTS dekóderrel nem rendelkező audioeszközhöz csatlakoztatja a lejátszót, ne állítsa a „DTS” menüpontot „ON”-ra az „AUDIO SETUP” menüben (63. oldal). Ellenkező esetben, a hangszugárzók hangos zajt bocsáthatnak ki, mely károsíthatja a hallását vagy a hangszugárzókat.





Megjegyzés





A DVD felvevőkkel készített lemezeket megfelelő módon le kell zárni a lejátszás előtt. A lezárás részleteiről olvassa el a DVD felvevő használati útmutatóját.

További műveletek

Az alábbi gombok helyének ellenőrzéséhez lásd az 25. oldalon lévő ábrát.

Funkció	Nyomja meg a...
Megállítás	...  gombot.
Szünet	...  gombot.
A lejátszás folytatása szünet után	...  vagy a  gombot.
Ugrás a következő fejezetre, műsorszámra vagy jelenetre, folyamatos lejátszás közben	...  gombot.
Ugrás az előző fejezetre, műsorszámra vagy jelenetre, folyamatos lejátszás közben	...  gombot.
A lejátszás megállítása, a lemez kivétele	...  gombot.
A kameraállás módosítása	...  (kameraállás) gombot lejátszás közben. A  (kameraállás) gomb többszöri megnyomásával váltsa ki a kívánt kameraállás számát.
A szinkronfelirat bekapcsolása	...  (szinkronfelirat) gombot lejátszás közben. A  (szinkronfelirat) gomb többszöri megnyomásával váltsa ki a szinkronfelirat nyelvét.

Funkció	Nyomja meg a...
Az előző jelenet megismétlése* ¹	...    (ismétlés) gombot lejátszás közben.
Gyorskeresés előre a jeleneten belül* ²	...  (előre) gombot lejátszás közben.
A kép nagyítása* ³	... ZOOM gombot többször. A CLEAR gombbal visszakapcsolhat a normál képre.

- *¹ A DVD+RW, DVD+R, DVD-R DL lemezek kivételével minden DVD-lemez esetén. DivX videófájlok esetén a gomb nem használható.
- *² Csak DVD-lemezek. DivX videófájlok esetén a gomb nem használható.
- *³ Csak videó és JPEG képeknél (a BACKGROUND háttérképek kivételével). A nagyított képet a  /  /  /  gombokkal mozgathatja. A lemez tartalmától függően előfordulhat, hogy a nagyított kép elmozdításakor a zoom funkció önműködően kikapcsol.

Megjegyzés

Az azonnali visszajátszási vagy a továbbítási funkció bizonyos jeleneteknél nem használható.

Lejátszás gyorsabban vagy lassabban, hanggal együtt

A jelenet gyorsított vagy lassított lejátszása közben hallhatja a párbeszédet vagy a műsor hangját.

Lejátszás közben nyomja meg a FAST PLAY vagy a SLOW PLAY gombot.

A lejátszási sebesség változik a FAST PLAY vagy a SLOW PLAY lenyomásának hatására.

Visszakapcsolás normál lejátszásra

Nyomja meg a  gombot.

Megjegyzések

- Ezt a funkciót csak DVD-, VIDEO CD, Super VCD lemezekkel használhatja.
- A legnagyobb vagy a legkisebb sebesség elérésekor az „Operation not possible” (A művelet nem végrehajtható.) felirat jelenik meg.
- Gyorsított vagy lassított lejátszás közben a kameraállás (26. oldal), a szinkronfelirat (26. oldal) és a hang üzemmód (44. oldal) nem módosítható. A hang üzemmód csak VIDEO CD, Super VCD lemezeknél módosítható.
- DTS hangszáv lejátszása közben a gyorsított vagy lassított lejátszás nem használható.
- DVD-VR formátumú lemezen lévő fényképek lejátszása közben a gyorsított vagy lassított lejátszás nem használható.

A lemeztálca zárolása (gyermekzár)

A lemeztálca zárolásával megakadályozhatja, hogy azt a gyermekek ki tudják nyitni.

Amikor a készülék készenléti üzemmódban van, nyomja meg a RETURN, ENTER és a LOCKED gombot a távvezérlőn.

A lejátszó bekapcsol, és a „LOCKED” (lezárva) felirat jelenik meg a kijelzőn. Amíg a gyermekzár aktív, a távvezérlő vagy a készülék és gombja nem működik.

A zárolás feloldása

Amikor a készülék készenléti üzemmódban van, nyomja meg újból a RETURN, ENTER és a LOCKED gombot.

Megjegyzés

A lemeztálca akkor is zárolva marad, ha a vezérlőmenüben kiválasztja a „SETUP” menü „RESET” opcióját (57. oldal).

A lejátszás folytatása a megszakítási ponttól (többlemezes folytatólagos lejátszás)

DVD Video VCD

Ha megállítja a lejátszást, a készülék legfeljebb 40 lemez esetén megjegyzi az állj gomb megnyomásának helyét, és ha legközelebb behelyezi a lemezt, folytatja a lejátszást. Ha a 41. lemeznél tárolja a megszakítási pontot az első lemez megszakítási pontja törlődik a memóriából.

1 Lejátszás közben nyomja meg a gombot a lejátszás leállításához.

Az előlapi kijelzőn megjelenik a „RESUME” jelzés.

2 Nyomja meg a gombot.

A készülék onnan folytatja a lejátszást, ahol azt az 1. lépésben leállította.

Hasznos tanács

Ha a lejátszást a lemez elején kívánja kezdeni, nyomja meg kétszer a gombot, majd nyomja meg a gombot.

Megjegyzések

- Ahhoz, hogy ez a funkció működjön, a „CUSTOM SETUP” menü, „MULTI-DISC RESUME” pontjában az „ON” beállításnak (alappeállítás) érvényesnek kell lennie (61. oldal).

- A lemez folytatási pontjának helye törlődik a memóriából, ha:
 - megváltoztatja a lejátszási módot,
 - ha megváltoztat egy beállítást a beállítási képernyőn.
- DVD (VR mód), CD-, DATA CD és DATA DVD lemezek esetén a lejátszó megjegyzi a lemez megállításának pontját.
 - A pont, ahol megállította a lemezt, törlődik, ha:
 - kinyitja a lemeztálcát,
 - kihúzza a hálózati csatlakozóvezetékét,
 - ha a lejátszó készenléti üzemmódba kapcsol (csak DATA CD, DATA DVD lemezek esetében).
- A folytatólagos lejátszás nem működik programozott és véletlenszerű lejátszás esetében.
- Előfordulhat, hogy a funkció néhány lemeznél nem működik.
- Ha a „CUSTOM SETUP” menü, „MULTI-DISC RESUME” pontjában az „ON” beállítás érvényes és egy írható lemezt játszik le, pl. DVD-RW lemezt, előfordulhat, hogy a rendszer a többi lemeznél is az erre érvényes folytatási pontot fogja használni.

A DVD-menü használata DVD Video

A DVD videó lemez leghosszabb, összefüggő videó vagy audio programjait „tételeknek” nevezzük. Ha több tételt tartalmazó DVD videó lemezt játszik le, a TOP MENU gomb segítségével választhatja ki a kívánt tételt. Ha olyan DVD videó lemezt játszik le, amelyen engedélyezve van a műsor vagy a szinkronfelirat nyelvének kiválasztása, használja a MENU gombot.

1 Nyomja meg a TOP MENU vagy a MENU gombot.

A DVD-menü megjelenik a tv-képernyőn. A menü tartalma lemezenként eltérő.

2 A gombokkal vagy a szám-gombokkal válassza ki a lejátszani vagy változtatni kívánt tételt.

Ha megnyomja a számgombokat, az alábbi képernyő jelenik meg. A megfelelő számgomb megnyomásával válassza ki a kívánt elemet.

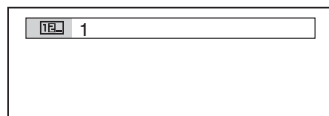

3 Nyomja meg az ENTER gombot.

Az „ORIGINAL” vagy a „PLAY LIST” kiválasztása DVD-VR módban DVDvr

DVD-VR (videó felvétel) módban kétféle műsorszám típus közül lehet választani: az eredetileg felvett tételek (ORIGINAL), illetve a szerkesztés céljából a lemezre felvett tételek (PLAY LIST) közül. Kiválaszthatja a lejátszandó tételek típusát.

1 Állj üzemmódban nyomja meg a DISPLAY gombot.

Megjelenik a vezérlőmenü.

2 A \uparrow/\downarrow gombokkal válassza ki a (ORIGINAL/PLAY LIST) ikont, majd nyomja meg az ENTER-t.

Megjelenik az „ORIGINAL/PLAY LIST” választómenü.

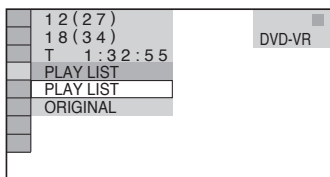

3 Válassza ki a megfelelő beállítást a \uparrow/\downarrow gombbal.

- PLAY LIST: az „ORIGINAL” tételekből szerkesztési céllal létrehozott tételek lejátszása.
- ORIGINAL: az eredeti tételek lejátszása.

4 Nyomja meg az ENTER gombot.

PBC funkciókkal rendelkező VIDEO CD lemezek lejátszása (PBC lejátszás) VCD

A PBC lejátszás lehetővé teszi a VIDEO CD műsorának interaktív módon, egy képernyőmenün keresztül történő lejátszását.

1 Indítsa el a PBC funkciókkal rendelkező VIDEO CD lemez lejátszását.

Megjelenik az interaktív menü.

2 Válassza ki a kívánt funkció számát a számgombokkal.

3 Nyomja meg az ENTER gombot.

4 Kövesse az interaktív menüben megjelenő utasításokat.

Olvassa el a lemezhez mellékelt tájékoztatót, mert a menü szerkezete VIDEO CD lemezenként eltérő lehet.

Visszatérés a menühöz

Nyomja meg a \curvearrowright RETURN gombot.

Hasznos tanács

A PBC funkció használata nélküli lejátszáshoz állj üzemmódban a \leftarrow/\rightarrow vagy a számgombokkal válassza ki a kívánt műsorszámot, majd nyomja meg a \triangleright vagy az ENTER gombot.

A képernyőn a „Play without PBC” (Lejátszás PBC funkciók nélkül.) felirat jelenik meg, és a készülék folyamatos lejátszási üzemmódba kapcsol. Ilyenkor állóképek (pl. menüképernyő) nem jeleníthetők meg. Ha szeretne visszakapcsolni PBC lejátszásra, nyomja meg kétszer a \blacksquare gombot, majd nyomja meg a \triangleright gombot.

Megjegyzés

A VIDEO CD lemeztől függően előfordulhat, hogy a lemezhez mellékelt tájékoztatóban a 3. lépésben szereplő [Press ENTER] (Nyomja meg az ENTER gombot.) utasítást a [Press SELECT] felirat helyettesíti. Ilyenkor nyomja meg a \triangleright gombot.

A lejátszási idő és a hátralévő idő ellenőrzése DVDVideo DVDvr VCD

CD DATA CD DATA DVD

Az alábbi művelettel ellenőrizheti a lemez pillanatnyi tételének, fejezetének vagy műsorszámának lejátszási idejét, illetve a lejátszásból hátralévő időt. Hasonló módon ellenőrizheti a DVD-, CD-text információkat vagy műsorszámneveket (MP3 audio), fájlneveket (DivX videó) is.

1 Lejátszás közben nyomja meg a TIME/TEXT gombot.

Az alábbi képernyő jelenik meg.

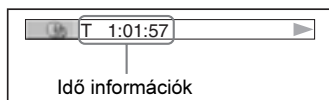

2 A TIME/TEXT gomb megfelelő számú megnyomásával válassza ki a kívánt információt.

A lehetséges kijelzési módok az éppen lejátszott lemeztől függenek.

◆DVD-lemez lejátszásakor

- T *:*:* (óra:perc:másodperc)
A tételből eltelt idő.
- T-*:*:*
A tételből hátralévő idő.
- C *:*:*
A fejezetből eltelt idő.
- C-*:*:*
A fejezetből hátralévő idő.

◆VIDEO CD vagy Super VCD lemez lejátszása közben (PBC lejátszás)

- *:* (perc:másodperc)
A jelenetből eltelt idő.

◆VIDEO CD (PBC funkciók nélkül) vagy CD-lemez lejátszása közben

- T *:* (perc:másodperc)
A műsorszámból eltelt idő.
- T-*:*
A műsorszámból hátralévő idő.
- D *:*
A lemezből eltelt idő.
- D-*:*
A lemezből hátralévő idő.

◆Super VCD lejátszása közben (PBC funkciók nélkül)

- T *:* (perc:másodperc)
A műsorszámból eltelt idő.

◆DATA CD (MP3 audio) vagy DATA DVD (MP3 audio) lemez lejátszásakor

- T *:* (perc:másodperc)
A műsorszámból eltelt idő.

◆DATA CD (DivX videó) vagy DATA DVD (DivX videó) lemez lejátszásakor

- *:*:* (óra:perc:másodperc)
A fájl lejátszási ideje.

A DATA CD, DATA DVD albumnév stb. ellenőrzése

DATA CD, DATA DVD lemezre felvett MP3 audio műsorszám vagy DivX videofájl lejátszása közben nyomja meg a TIME/TEXT gombot, ha a tv-képernyőn szeretné ellenőrizni az album, műsorszám, fájl címét vagy a bitsűrűséget (a pillanatnyi audio műsorszám másodpercenkénti adatmennyisége).

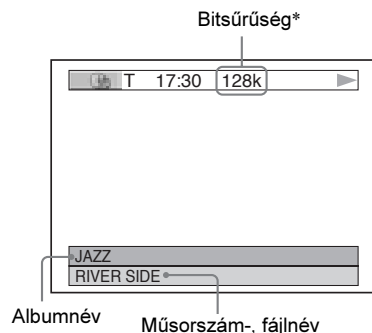

* Akkor jelenik meg, ha:

- DATA CD, DATA DVD lemezre felvett MP3 audio műsorszámot játszik le,
- olyan DivX videofájlt játszik le DATA CD, DATA DVD lemezről, mely MP3 hangsvóvet tartalmaz.

Az információk ellenőrzése az előlapi kijelzőn

A tv-képernyőn megjelenő kijelzések és szöveges információk a készülék előlapi kijelzőjén is megjeleníthetőek. Ha a tv-képernyőn módosítja a kijelzett információkat, a készülék kijelzőjén az alábbiak szerint változnak az információk.

A lemez lejátszási információinak ellenőrzése**A DVD-, CD-text ellenőrzése**

A 2. lépésben nyomja meg többször a TIME/TEXT gombot a DVD-, CD-lemezre felvett szöveges információk megjelenítéséhez.

A DVD-, CD-text csak akkor jelenik meg, ha van ilyen szöveg a lemezen. Ez a szöveg nem módosítható. Ha a lemez nem tartalmaz szöveget, a „NO TEXT” felirat jelenik meg.

DVD-lemez lejátszásakor

A tételből eltelt idő

T 103:24



A tételből hátralévő idő

T- 1:15:36



A fejezetből eltelt idő

C 0:22:30



A fejezetből hátralévő idő

C-0:13:20



Szöveg

SONY HI



A tétel és fejezet száma

T 16 8

(önműködően visszaugrik az elejére)

DATA CD (MP3 audio) vagy DATA DVD (MP3 audio) lemez lejátszása közben

A műsorszám lejátszási ideje és száma



A műsorszám neve



Az album és a műsorszám
(önműködően visszaugrik az elejére)

DATA CD (DivX videó) vagy DATA DVD (DivX videó) lemez lejátszása közben

A fájl lejátszási ideje



A fájl neve



Az album és fájl száma
(önműködően visszaugrik az elejére)

VIDEO CD (PBC funkciók nélkül) vagy CD-lemez lejátszása közben

A műsorszám lejátszási ideje és száma



A műsorszámból hátralévő idő



A lemez lejátszási ideje



A lemezből hátralévő idő



Szöveg

☛ Hasznos tanácsok

- Ha PBC funkciók nélküli VIDEO CD lemezt játszik le, a szöveges információ után a műsorszám száma és az index-szám jelenik meg.
- Ha PBC funkcióval ellátott VIDEO CD lemezt játszik le, a jelenet száma vagy a lejátszásból eltelt idő jelenik meg.
- Ha a szöveg hosszú, és nem fér el az előlapi kijelzőn, a készülék önműködően végiggördíti azt.
- Az idő és a szöveges információkat a vezérlőmenü segítségével is ellenőrizheti (11. oldal).

Megjegyzések

- A lejátszott lemez típusától függően a DVD-, CD-text vagy a műsorszámnév nem minden esetben jelenik meg.
- A lejátszó csak az első szintű DVD-, CD-text információkat (pl. a lemez neve vagy tétel neve) képes megjeleníteni.
- Az MP3 audio műsorszám és DivX videofájl lejátszási ideők kijelzése esetenként pontatlan lehet.
- Ha csak JPEG képfájlokot tartalmazó lemezt játszik le, az előlapi kijelzőn a „BGM” üzenet jelenik meg amennyiben a „MODE (MP3, JPEG)” menüpont „AUTO” vagy „AUTO (BGM)” beállítását, illetve a „JPEG” üzenet jelenik meg, ha „MODE (MP3, JPEG)” menüpont „IMAGE (JPEG)” beállítását választotta ki.

Lejátszási üzemmódok

(Programozott, véletlen sorrendű, ismételt lejátszás, A-B ismétlés)

Az alábbi lejátszási üzemmódok közül választhat:

- programozott lejátszás (31. oldal),
- véletlen sorrendű lejátszás (32. oldal),
- ismételt lejátszás (33. oldal),
- A-B ismétlés (33. oldal).

Megjegyzés

A pillanatnyi lejátszási üzemmód kikapcsol, ha:

- kiveszi a lemezt,
- a I/O gombbal készenléti üzemmódba kapcsolja a készüléket.

Lejátszási program létrehozása (Programozott lejátszás) DVD Video

VCD CD

A lemez tartalmát tetszőleges sorrendben játszhatja le, ha a lemez tételeiből, fejezeteiből vagy műsorszámáiból saját programot hoz létre. A memóriában tárolható lejátszási program legfeljebb 99 tételt, fejezetet vagy műsorszámot tartalmazhat.

1 Nyomja meg a **DISPLAY** gombot.
Megjelenik a vezérlőmenü.

2 A **↕/↖** gombokkal válassza ki a **PROGRAM** ikont, majd nyomja meg az **ENTER** gombot.

Megjelenik a „PROGRAM” menü tartalma.

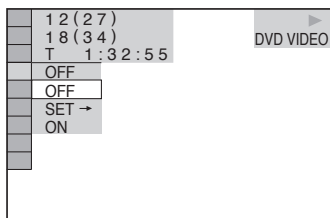

3 A **↕/↖** gombbal válassza ki a „SET →” opciót, majd nyomja meg az **ENTER**-t.

VIDEO CD vagy CD-lemez lejátszásakor a „TRACK” jelző világít.

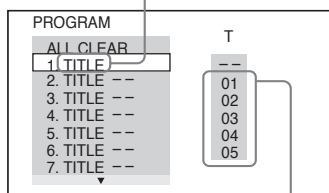

A lemezen lévő tételek vagy műsorszámok

4 Nyomja meg a **→** gombot.

A kurzor a tétel vagy műsorszám sorszámainak oszlopába („T”) ugrik (ebben az esetben a „01” sorba).

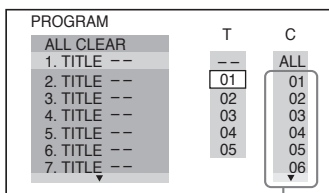

A lemeze felvett fejezetek

5 Válassza ki a kívánt tételt, fejezetet vagy műsorszámot.

◆ DVD videó lejátszása közben

Pl. válassza ki a „02” tétel „03” fejezetét. A **↕/↖** gombbal válassza ki a „02”-t a „T” oszlopban és nyomja meg az **ENTER**-t.

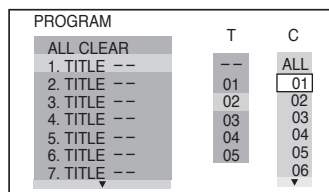

Ezután a **↕/↖** gombbal válassza ki a „03” sorszámot a „C” oszlopban, majd nyomja meg az **ENTER** gombot.

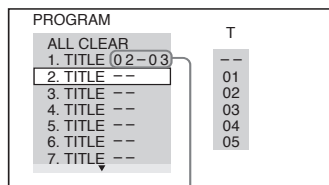

A kiválasztott tétel és fejezet

- ◆ **VIDEO CD vagy CD-lemez lejátszásakor**
 Pl. válassza ki a „02” műsorszámot.
 A **↑/↓** gombbal válassza ki a „02”-t a „T”
 oszlopban és nyomja meg az ENTER-t.

A kiválasztott műsorszám

PROGRAM		0:15:30
ALL CLEAR		
1. TRACK	(02)	--
2. TRACK	--	01
3. TRACK	--	02
4. TRACK	--	03
5. TRACK	--	04
6. TRACK	--	05
7. TRACK	--	

A beprogramozott műsorszámok lejátszási ideje

6 Ha több tételt, fejezetet vagy műsorszámot is szeretne beprogramozni, ismétlje meg a 4–5. lépéseket.

A beprogramozott tételek, fejezetek vagy műsorszámok a kiválasztási sorrendben jelennek meg a képernyőn.

7 A programozott lejátszást a **▷** gombbal indíthatja el.

A programozott lejátszás elindul.

Lejátszás után a **▷** gomb megnyomásával újraindíthatja a programot.

Visszakapcsolás normál lejátszásra

Nyomja meg a CLEAR gombot, vagy a 3. lépésben válassza az „OFF” beállítást. Ha a programot szeretné újból lejátszani, a 3. lépésben válassza ki az „ON” beállítást és nyomja meg az ENTER gombot.

A program módosítása vagy törlése

- 1 Kövesse a „Lejátszási program létrehozása (Programozott lejátszás)” című fejezet 1–3. lépéseit.
- 2 Válassza ki a módosítani (vagy a programból eltávolítani) kívánt tételt, fejezetet vagy műsorszámot a **↑/↓** gombbal, majd nyomja meg a **→** gombot. Ha a tételt, fejezetet vagy műsorszámot törölni szeretné a programból, nyomja meg a CLEAR gombot.
- 3 Folytassa az új program kialakítását az 5. lépéssel. A program törléséhez válassza ki a „--” kijelzést a „T” oszlopban, majd nyomja meg az ENTER gombot.

A program összes tételének, fejezetének vagy műsorszámának törlése

- 1 Kövesse a „Lejátszási program létrehozása (Programozott lejátszás)” című fejezet 1–3. lépéseit.

- 2 Nyomja meg a **↑** gombot, majd válassza ki az „ALL CLEAR” funkciót.
- 3 Nyomja meg az ENTER gombot.

🔧 Hasznos tanács

A beprogramozott tételeket, fejezeteket vagy műsorszámokat ismételt vagy véletlen sorrendű üzemmódban is lejátszhatja. Programozott lejátszási üzemmódban kövesse az „Ismételt lejátszás” (33. oldal) vagy a „Véletlen sorrendű lejátszás” (32. oldal) lépéseit.

Megjegyzések

- Ha Super VCD lemez műsorszámait programozza be, a teljes lejátszási idő nem jelenik meg.
- PBC funkcióval ellátott VIDEO CD és Super VCD lemezeknél ez a funkció nem használható.

Lejátszás véletlen sorrendben (Véletlen sorrendű lejátszás)

DVD **Video** **VCD** **CD**

A készülék „megkeveri” a lemez tégeit, fejezeteit vagy műsorszámait. A lejátszási sorrend minden esetben új lesz.

1 Lejátszás közben nyomja meg a **DISPLAY** gombot.

Megjelenik a vezérlőmenü.

2 A **↑/↓** gombbal válassza ki a **[SHUFFLE]** ikont, majd nyomja meg az **ENTER** gombot.

Megjelenik a „SHUFFLE” menü tartalma.

1 2 (2 7)	DVD VIDEO
1 8 (3 4)	
T 1 : 3 2 : 5 5	
OFF	
OFF	
TITLE	
CHAPTER	

3 A **↑/↓** gombokkal válassza ki a megkeverni kívánt elemeket.

◆ DVD videó lejátszása közben

- TITLE
- CHAPTER

◆ VIDEO CD vagy CD-lemez lejátszásakor

- TRACK

◆ Ha a programozott lejátszás aktív

- ON: megkeveri a programozott lejátszáshoz kiválasztott tételeket, fejezeteket és műsorszámokat.

4 Nyomja meg az ENTER gombot.

A véletlen sorrendű lejátszás megkezdődik.

Visszakapcsolás normál lejátszásra

Nyomja meg a CLEAR gombot, vagy a 3. lépésben válassza ki az „OFF” beállítást.

💡 Hasznos tanács

- A véletlen sorrendű lejátszást állj üzemmódban is bekapcsolhatja. A „SHUFFLE” funkció kiválasztása után nyomja meg a ▷ gombot. A véletlen sorrendű lejátszás elindul.
- A „CHAPTER” beállítás kiválasztása esetén összesen 200 fejezetet lehet véletlen sorrendben lejátszani.

Megjegyzés

PBC funkcióval ellátott VIDEO CD és Super VCD lemezeknél ez a funkció nem használható.

Ismételt lejátszás (ismétlés)

DVDVideo DVDVR VCD CD DATA CD DATA DVD

Ismételten lejátszhatja a lemez összes tételét vagy műsorszámát, illetve egyetlen tételt, fejezetet vagy műsorszámot.

Az ismétlési funkciót a véletlen sorrendű vagy programozott lejátszással is kombinálhatja.

1 Lejátszás közben nyomja meg a DISPLAY gombot.

Megjelenik a vezérlőmenü.

2 A ↑/↓ gombbal válassza ki a [REPEAT] ikont, majd nyomja meg az ENTER gombot.

Megjelennek a „REPEAT” menü beállításai.

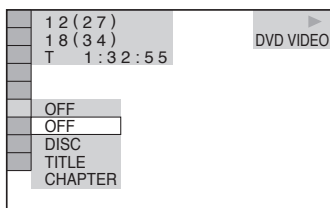

3 A ↑/↓ gombokkal válassza ki az ismételni kívánt elemeket.

◆ DVD videó lejátszása közben

- DISC: az összes tétel ismételt lejátszása.
- TITLE: a tétel megismétlése.
- CHAPTER: a fejezet megismétlése.
- ◆ DVD-VR mód lemez lejátszásakor
- DISC: a kiválasztott lejátszási mód összes tételének ismételt lejátszása.

- TITLE: a lemez pillanatnyi tételének megismétlése.
- CHAPTER: a fejezet megismétlése.

◆ VIDEO CD vagy CD-lemez lejátszásakor

- DISC: az összes műsorszám ismétlése.
- TRACK: a műsorszám megismétlése.

◆ DATA CD vagy DATA DVD lejátszásakor

- DISC: az összes album ismételt lejátszása.
- ALBUM: az pillanatnyi album ismétlése.
- TRACK (csak MP3 audio műsorszámok): a műsorszám megismétlése.
- FILE (csak DivX videofájlok): a fájl megismétlése.

◆ Ha a programozott vagy a véletlen sorrendű lejátszás aktív

- ON: a programozott vagy a véletlen sorrendű lejátszás megismétlése.

4 Nyomja meg az ENTER gombot.

Az ismételt lejátszás elindul.

Visszakapcsolás normál lejátszásra

Nyomja meg a CLEAR gombot, vagy a 3. lépésben válassza ki az „OFF” beállítást.

💡 Hasznos tanács

Az ismételt lejátszást állj üzemmódban is bekapcsolhatja. A „REPEAT” funkció kiválasztása után nyomja meg a ▷ gombot. Az ismételt lejátszás elindul.

Megjegyzések

- PBC funkcióval ellátott VIDEO CD és Super VCD lemezeknél ez a funkció nem használható.
- Ha olyan DATA CD, DATA DVD lemezt játszik le, mely MP3 audio műsorszámokat és JPEG képfájlokat egyaránt tartalmaz, de azok lejátszási ideje nem azonos, a hang és a kép lejátszása nem lesz szinkronban.
- Ha a „MODE (MP3, JPEG)” menüpontban az „IMAGE (JPEG)” beállítást választotta ki (51. oldal), a „TRACK” ismétlési mód nem választható ki.

Műsorrészlet megismétlése (A-B ismétlés)

DVDVideo DVDVR VCD CD

Ismételten lejátszhatja egy tétel, fejezet vagy műsorszám meghatározott részletét. (Ez a funkció kiválóan használható versek stb. tanuláshoz.)

1 Lejátszás közben nyomja meg a DISPLAY gombot.

Megjelenik a vezérlőmenü.

2 A \uparrow/\downarrow gombokkal válassza ki a

 (A-B REPEAT) ikont, majd nyomja meg az ENTER gombot.

Megjelennek az „A-B REPEAT” funkció beállításai.

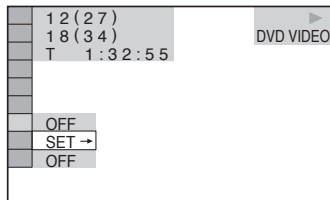

3 A \uparrow/\downarrow gombbal válassza ki a „SET →” opciót, majd nyomja meg az ENTER gombot.

Megjelenik az „A-B REPEAT” beállításáv.

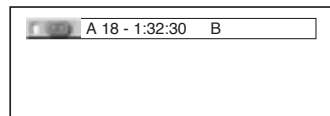

4 Lejátszás közben az ismételni kívánt műsorszámrészlet kezdőpontjánál (A pont) nyomja meg az ENTER gombot.

A készülék tárolja az „A” pont helyét.

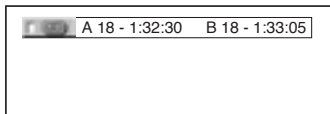

5 Az ismételni kívánt műsorszám-részlet végpontjánál (B pont), nyomja meg az ENTER gombot.

A képernyőn megjelennek a beállítási pontok, majd megkezdődik a műsorrészlet ismételt lejátszása.

Visszakapcsolás normál lejátszásra

Nyomja meg a CLEAR gombot, vagy a 3. lépésben válassza ki az „OFF” beállítást.

Megjegyzések

- Az A-B ismétlési funkció bekapcsolásakor a véletlen sorrendű, az ismételt és a programozott lejátszás beállításai törlődnek.
- Az A-B ismétlési funkció nem működik, ha a két pontot nem ugyanabban a tételben jelöli ki.
- Az A-B ismétlési funkció nem működik a DVD-VR mód azon tételeinél, melyek állóképet tartalmaznak.

A lejátszott kép beállítása (CUSTOM PICTURE

MODE) **DVDVideo** **DVDVR** **VCD**

DATA CD **DATA DVD**

DVD, VIDEO CD vagy JPEG formátumú DATA CD, DATA DVD, illetve DivX videofájlokat tartalmazó DATA CD, DATA DVD lejátszása közben a készülék videó kimenőjelének szabályozásával az egyéni igényeinek megfelelően állíthatja be a képminőséget. Válassza ki azt a beállítást, mely legjobban megfelel a nézett műsornak. Ha a „MEMORY” funkciót választja ki, a kép egyes jellemzői (szín, fényerő stb.) külön-külön is beállíthatók.

1 Lejátszás közben nyomja meg kétszer a DISPLAY gombot.

Megjelenik a vezérlőmenü.

2 A \uparrow/\downarrow gombbal válassza ki a (CUSTOM PICTURE MODE) ikont, majd nyomja meg az ENTER gombot.

Megjelennek a „CUSTOM PICTURE MODE” menü beállításai.

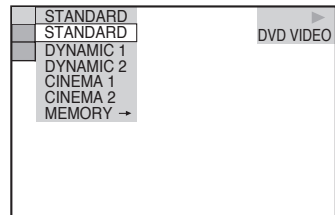

3 Válassza ki a megfelelő beállítást a \uparrow/\downarrow gombbal.

Az alapértelmezett beállítást aláhúzás jelzi.

- STANDARD: normál üzemmód.
- DYNAMIC 1: a sötét árnyalatok fokozásával telítettebb, dinamikusabb képet állít elő.
- DYNAMIC 2: a képkontraszt és a színintenzitás további növelésével a

DYNAMIC1-nél is dinamikusabb képet állít elő.

- CINEMA 1: a fekete jelszint erősítésével a sötét területek részletgazdagságát fokozza.
- CINEMA 2: a fehér árnyalatok világosabbak, a sötétek gazdagabbak lesznek, és a szinkontraszt fokozódik.
- MEMORY: a kép részletesebb beállítását teszi lehetővé.

4 Nyomja meg az ENTER gombot.

A beállítás érvénybe lép.

🔧 Hasznos tanács

Ha mozifilmet néz, javasoljuk a „CINEMA 1” vagy „CINEMA 2” beállítás használatát.

A képjellemzők beállítása „MEMORY” üzemmódban

A kép egyes jellemzői külön-külön is beállíthatók.

- PICTURE: a kontraszt beállítása.
- BRIGHTNESS: a kép fényerejének beállítása.
- COLOR: a színek intenzitásának beállítása.
- HUE: a színek egyensúlyának beállítása.

1 „A lejátszott kép beállítása” című fejezet 3. lépésében válassza ki a „MEMORY” funkciót és nyomja meg az ENTER gombot.

Megjelenik a „PICTURE” beállító skála.



2 A ←/→ gombbal állítsa be a kontrasztot.

Ha a beállítás tárolása nélkül az előző vagy a következő képjellemzőre kíván ugrani, nyomja meg a ↑/↓ gombot.

3 Nyomja meg az ENTER gombot.

A beállítást tárolja a készülék és megjelenik a „BRIGHTNESS” beállító skála.

4 A 2. és 3. lépés megismétlésével állítsa be a „BRIGHTNESS”, „COLOR” és „HUE” képjellemzőt.

A kijelző kikapcsolása

Nyomja meg a ⏻ RETURN vagy a DISPLAY gombot.

A képkontúrok kiemelése (SHARPNESS)

DVDVideo DVDVR VCD DATA CD

DATA DVD

Ezzel a funkcióval kiemelheti a tv-képernyőn megjelenő alakok körvonalait.

1 Lejátszás közben nyomja meg kétszer a DISPLAY gombot.

Megjelenik a vezérlőmenü.

2 A ↑/↓ gombbal válassza ki a (SHARPNESS) ikont, majd nyomja meg az ENTER gombot.

Megjelenik a „SHARPNESS” menü tartalma.

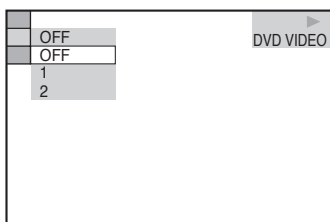

3 A ↑/↓ gombbal válassza ki a kiemelés szintjét.

- 1: a körvonalak kiemelése.
- 2: a körvonalak kiemelése az „1”-nél nagyobb mértékben.

4 Nyomja meg az ENTER gombot.

A beállítás érvénybe lép.

A „SHARPNESS” beállítás kikapcsolása

A 3. lépésben válassza az „OFF” beállítást.

A kép és a hang közötti késés beállítása (AV SYNC)

DVDVideo DVDVR VCD DATA CD

DATA DVD

Ha a kép késik a hanghoz képest, ezzel a funkcióval szinkronba hozhatja a képet és a hangot.

1 Lejátszás közben nyomja meg kétszer a DISPLAY gombot.

Megjelenik a vezérlőmenü.

2 A ↑/↓ gombokkal válassza ki az (AV SYNC) ikont, majd nyomja meg az ENTER gombot.

Az alábbi képernyő jelenik meg.

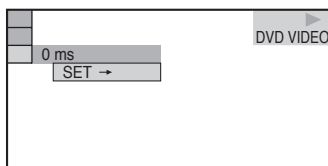

3 A ↓ gombbal válassza ki a „SET ->” opciót, majd nyomja meg az ENTER gombot.

Megjelenik az „ACV SYNC” beállító skála.



4 A → gomb többszöri megnyomásával állítsa be a késleltetést.

A késleltetés 10 századmásodperccel változik a ←/→ gomb minden egyes megnyomásakor.

5 Nyomja meg az ENTER gombot.

A beállítás érvénybe lép.

Az „AV SYNC” beállítás alaphelyzetbe állítása

A 4. lépésben nyomja meg a CLEAR gombot.

Megjegyzések

- Ez a funkció nem használható a DIGITAL OUT (COAXIAL) aljzat alkalmazása és az AUDIO SETUP menüben a „DOLBY DIGITAL”, „MPEG” vagy „DTS” menüpontok beállítása „DOLBY DIGITAL”, „MPEG” vagy „ON” (62. oldal).
- Ez a funkció nem használható, ha Dolby Digital vagy DTS-kompatibilis készüléket csatlakoztat a HDMI OUT aljzathoz, és az AUDIO SETUP menü „DOLBY DIGITAL”, „MPEG” vagy „DTS” menüpontok beállítása „DOLBY DIGITAL”, „MPEG” vagy „ON” (62. oldal).
- DATA CD, DATA DVD lemezek esetében ez a funkció csak a DivX videofájlokhoz használható.

Lemezek zárolása

(CUSTOM PARENTAL CONTROL, PARENTAL CONTROL)

Egy lemezt kétféle korlátozással láthat el.

- Személyre szabott szülői felügyelet
A lejátszás korlátozásával megakadályozhatja a nemkívánatos lemezek lejátszását.
- Szülői felügyelet
A DVD videó lemezek lejátszása a megadott paraméter, pl. a készüléket kezelő személy életkorának függvényében szabályozható, korlátozható. A nemkívánatos jelenetet a készülék kihagyja, vagy más jelenettel helyettesíti.

Ugyanazt a jelszót használhatja a szülői felügyelet, illetve a személyre szabott szülői felügyelet funkciókhoz.

A szülői felügyelet

DVD Video VCD CD

A szülői felügyelet funkciókat akár 40 lemezre is beprogramozhatja. A 41. lemez beprogramozásakor azonban az első lemez beállítása törlődik.

1 Helyezze be a zárolni kívánt lemezt.

Ha a kívánt lemez lejátszása folyamatban van, állítsa le a lejátszást a **■** gombbal.

2 Állj üzemmódban nyomja meg a DISPLAY gombot.

Megjelenik a vezérlőmenü.

3 A **↑/↓** gombbal válassza ki a **■** (PARENTAL CONTROL) funkciót, majd nyomja meg az ENTER gombot.

Megjelennek a „PARENTAL CONTROL” menü beállításai.

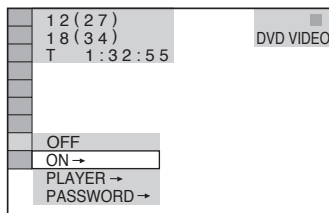

4 A \uparrow/\downarrow gombbal válassza ki az „ON \rightarrow ” beállítást, majd nyomja meg az ENTER gombot.

◆ Ha még nem írt be jelszót

A készülék kéri a jelszó megadását.

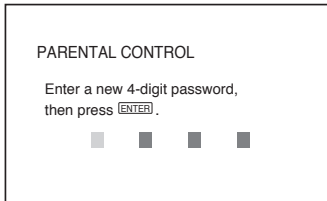

A számgombokkal írja be a négyjegyű jelszó számjegyeit, majd nyomja meg az ENTER gombot.

A készülék kéri a beírt jelszó megerősítését.

◆ Ha korábban már beírt egy jelszót

A készülék kéri a jelszó megadását.

5 A számgombokkal írja be újból a négyjegyű jelszó számjegyeit, majd nyomja meg az ENTER gombot.

A „Custom parental control is set.” (szülői felügyelet funkció beállítva) felirat jelenik meg, és a képernyőn újból a vezérlőmenü lesz látható.

A személyre szabott szülői felügyelet funkció kikapcsolása

1 Hajtsa végre a „Személyre szabott szülői felügyelet” fejezet 1–3. lépéseit.

2 A \uparrow/\downarrow gombbal válassza ki az „OFF \rightarrow ” funkciót, majd nyomja meg az ENTER-t.

3 A számgombokkal írja be a jelszó négy számjegyét, majd nyomja meg az ENTER gombot.

A személyre szabott szülői felügyelet funkcióval ellátott lemez lejátszása

1 Helyezze be a személyre szabott szülői felügyelet funkcióval védett lemezt. Megjelenik a „CUSTOM PARENTAL CONTROL” képernyő.

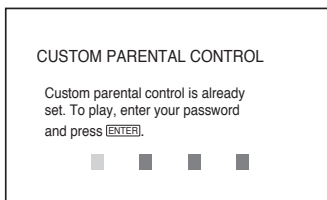

2 A számgombokkal írja be a jelszó négy számjegyét, majd nyomja meg az ENTER gombot.

A készülék készen áll a lejátszásra.

🔧 Hasznos tanács

Ha elfelejtette a jelszót, írja be az „199703” hatjegyű kódot a számgombokkal (amikor a „CUSTOM PARENTAL CONTROL” menü a jelszót kéri), majd nyomja meg az ENTER gombot. A készülék kéri egy új négyjegyű jelszó beírását.

Szülői felügyelet (korlátozott lejátszás) DVDVideo

Egyes DVD videó lemezek lejátszásának korlátozása a készüléket kezelő személy életkorának függvényében szabályozható. A „PARENTAL CONTROL” (szülői felügyelet) funkcióval beállíthatja a kívánt korlátozási szintet.

1 Állj üzemmódban nyomja meg a DISPLAY gombot.

Megjelenik a vezérlőmenü.

2 A \uparrow/\downarrow gombbal válassza ki a (PARENTAL CONTROL) funkciót, majd nyomja meg az ENTER gombot.

Megjelennek a „PARENTAL CONTROL” menü beállításai.

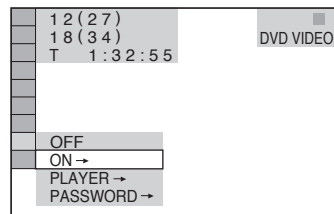

3 A \uparrow/\downarrow gombbal válassza ki a „PLAYER \rightarrow ” funkciót, majd nyomja meg az ENTER gombot.

◆ Ha még nem írt be jelszót

A készülék kéri a jelszó megadását.

A számgombokkal írja be a négyjegyű jelszó számjegyeit, majd nyomja meg az ENTER gombot.

A készülék kéri a beírt jelszó megerősítését.

◆ Ha korábban már beírt egy jelszót

A készülék kéri a jelszó megadását.

4 A számgombokkal írja be újból a négyjegyű jelszó számjegyeit, majd nyomja meg az ENTER gombot.

A képernyőn megjelenik a korlátozási szint beállító menü.

5 A ↑/↓ gombbal válassza ki a „STANDARD” funkciót, majd nyomja meg az ENTER gombot.

Megjelennek a „STANDARD” menü beállítási lehetőségei.

6 A ↑/↓ gombbal válasszon ki egy világrészt a korlátozási szint beállításához, majd nyomja meg az ENTER gombot.

A világrész kiválasztása megtörtént. Ha az „OTHERS →” beállítást választja ki, be kell írnia egy négyjegyű országcódot is a 69. oldalon található táblázatból, a számgombok segítségével.

7 A ↑/↓ gombbal válassza ki a „LEVEL” funkciót, majd nyomja meg az ENTER gombot.

Megjelennek a „LEVEL” menü beállításai.

8 A ↑/↓ gombbal válassza ki a kívánt korlátozási szintet, majd nyomja meg az ENTER gombot.

A szülői felügyelet beállítása megtörtént. Minél alacsonyabb értéket állít be, annál szigorúbb a korlátozás.

A szülői felügyelet funkció kikapcsolása

A 8. lépésben válassza ki a „LEVEL” funkció „OFF” beállítását.

A szülői felügyelet funkcióval ellátott lemez lejátszása

1 Helyezze be a lemezt és nyomja meg a ▷ gombot.

A készülék kéri a jelszó megadását.

2 A számgombokkal írja be a jelszó négy számjegyét, majd nyomja meg az ENTER gombot.

A készülék megkezdja a lejátszást.

🔧 Hasznos tanács

Ha elfelejtene a jelszót, vegye ki a lemezt és ismétlje meg „A készülék használatának korlátozása” című rész 1–3. lépéseit. Amikor a

készülék kéri a jelszót, a számgombokkal írja be az „199703” kódot, majd nyomja meg az ENTER gombot. A készülék kéri egy új négyjegyű jelszó beírását. Miután beírta az új négyjegyű jelszót, cserélje ki a lemezt és nyomja meg a ▷ gombot. Amikor a készülék kéri a jelszó beírását, írja be az új jelszót.

Megjegyzések

- Ha olyan lemezt játszik le, amelyik nem rendelkezik „Parental Control” (szülői felügyelet) funkcióval, a lejátszás ezzel a készülékkel nem korlátozható.
- Bizonyos típusú lemezek lejátszása közben előfordulhat, hogy a lemez kéri a korlátozási szint módosítását. Ilyen esetben írja be a jelszót, és módosítsa a korlátozási szintet. Ha a folytatálagos lejátszási funkció ki van kapcsolva, az előző korlátozási szint lép érvénybe.

A jelszó módosítása

1 Állj üzem módban nyomja meg a DISPLAY gombot.

Megjelenik a vezérlőmenü.

2 A ↑/↓ gombbal válassza ki a  (PARENTAL CONTROL) funkciót, majd nyomja meg az ENTER gombot.

Megjelennek a „PARENTAL CONTROL” menü beállításai.

3 A ↑/↓ gombbal válassza ki a „PASSWORD →” funkciót, majd nyomja meg az ENTER gombot.

A készülék kéri a jelszó megadását.

4 A számgombokkal írja be a jelszó négy számjegyét, majd nyomja meg az ENTER gombot.

5 A számgombokkal válassza ki az új négyjegyű jelszó számjegyeit, majd nyomja meg az ENTER gombot.

6 Az új jelszó megerősítéséhez a számgombokkal válassza ki újból a négyjegyű jelszó számjegyeit, majd nyomja meg az ENTER gombot.

Ha téves számjegyet ír be a jelszó beírása közben

Az ENTER gomb megnyomása előtt nyomja meg a ← gombot és válassza ki a megfelelő számot.

Jelenetek keresése

Keresési lehetőségek

(Pásztázás, lassítás, képenkénti lejátszás)

A kép követése közben gyorsan megtalálhat egy adott pontot a lemezen, akár lassított lejátszás közben is.

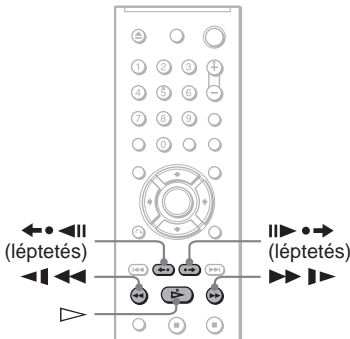

Megjegyzések

- A lejátszani kívánt lemez típusától függően egyes funkciók nem működhetnek.
- DATA CD, DATA DVD lemezeknél csak MP3 műsorszámrészeket vagy egy DivX videófájl részleteit lehet keresni.

A kívánt jelenet megkeresése gyorsított lejátszással előre vagy hátra (pásztázás)

DVDVideo DVDVR VCD CD DATA CD DATA DVD

A lemez lejátszása közben nyomja meg a **◀◀** vagy a **▶▶▶** gombot. A keresett részlet megtalálása után a **▷** gombbal kapcsolhat vissza normál lejátszásra. Gyorskeresés közben a **◀◀◀** vagy a **▶▶▶** gomb többszöri megnyomásakor a lejátszás sebessége változik. A gomb többszöri megnyomásakor az alábbi kijelzések jelennek meg. A tényleges sebesség lemezenként különböző lehet.

Normál lejátszási irány

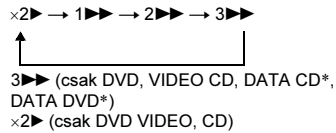

Ellentétes lejátszási irány

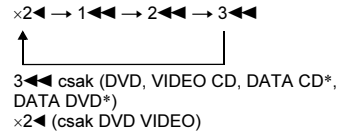

* Csak DivX videó

A „**x2▶▶**”/ „**x2◀◀**” lejátszási sebesség kb. kétszer gyorsabb, mint a normál sebesség. A „**3▶▶▶**”/ „**3◀◀◀**” lejátszási sebesség gyorsabb, mint a „**2▶▶▶**”/ „**2◀◀◀**”, illetve a „**2▶▶▶**”/ „**2◀◀◀**” lejátszási sebesség gyorsabb, mint az „**1▶▶▶**”/ „**1◀◀◀**”.

Lejátszás képenként (lassítás)

DVDVideo DVDVR VCD DATA CD DATA DVD

Szünet üzemmódban nyomja meg a **◀◀◀** vagy a **▶▶▶▶** gombot. A normál lejátszásra a **▷** gombbal kapcsolhat vissza. Lassítás közben a **◀◀◀** vagy a **▶▶▶▶** gomb többszöri megnyomásakor a lejátszás sebessége változik. Két sebesség közül választhat. Az említett gomb többszöri megnyomásakor az alábbi kijelzések jelennek meg:

Normál lejátszási irány

2▶▶ ↔ 1▶▶

Ellentétes lejátszási irány (csak DVD)

2◀◀ ↔ 1◀◀

A „**2▶▶**”/ „**2◀◀**” lejátszási sebesség lassabb mint az „**1▶▶**”/ „**1◀◀**”.

Megjegyzés

DATA CD, DATA DVD lemezek esetében ez a funkció csak a DivX videófájlokhoz használható.

Képenkénti lejátszás

(képkimerevítés) **DVDVideo** **DVDVR** **VCD**

DATA CD **DATA DVD**

Szünet üzemmódban a **II▶●→** (léptetés) gombbal a következő képkockára ugorhat. Nyomja meg a **←●◀II** (léptetés) gombot, ha az előző képkockára kíván ugrani (csak DVD). A **▷** gombbal visszakapcsolhat normál lejátszásra.

Megjegyzések

- DVD-VR mód esetén nem lehet állóképet keresni.
- DATA CD, DATA DVD lemezek esetében ez a funkció csak a DivX videofájlokhoz használható.

Tétel, fejezet, műsorszám, jelenet stb. keresése

DVDVideo **DVDVR** **VCD** **CD** **DATA CD**

DATA DVD

A DVD-lemezen kereshet tétel vagy fejezet alapján, a VIDEO CD, CD-, DATA CD, DATA DVD lemezen műsorszám, index vagy jelenet alapján. Mivel a lemez minden tétele és műsorszáma egyedi sorszám által azonosított, a kívánt tétel vagy műsorszám a megfelelő sorszám beírásával is kiválasztható. Lehetőség van az időkód alapján történő keresésre is.

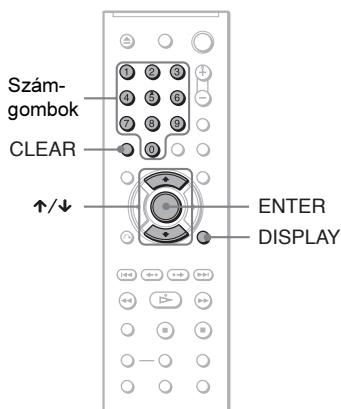

- 1** Nyomja meg a **DISPLAY** gombot (JPEG formátumú **DATA CD**, **DATA DVD** lejátszása közben, nyomja meg kétszer).

Megjelenik a vezérlőmenü.

- 2** A **↑/↓** gombokkal válassza ki a keresés módját.

◆ **DVD-lemez lejátszásakor**



TITLE



CHAPTER



TIME/TEXT

Ha az időkód beírásával szeretne egy jelenetet megkeresni, válassza a „TIME/TEXT” szerinti keresést.

◆ VIDEO CD vagy Super VCD lemez lejátszása közben (PBC funkció nélkül)

 TRACK

 INDEX

◆ VIDEO CD vagy Super VCD lemez PBC lejátszása közben

 SCENE

◆ CD-lemez lejátszásakor

 TRACK

◆ DATA CD, DATA DVD lejátszásakor

 ALBUM

 TRACK (csak MP3 audio műsorszám esetén)

 FILE (csak JPEG képfájlok esetén)

◆ DATA CD, DATA DVD lejátszása közben (DivX videofájlok)

 ALBUM

 FILE

Példa: ha a  CHAPTER opciót választja

A „** (**)” kijelzés jelenik meg (a ** számokat jelöl).

A zárójelben lévő szám a tételek, fejezetek, műsorszámok, indexek, jelenetek, albumok vagy fájlok összes számát jelenti.

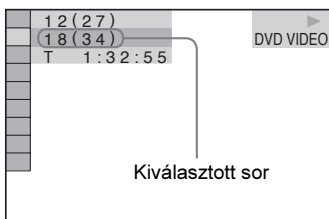

3 Nyomja meg az ENTER gombot.

A „** (**)” helyett a „- (**)” kijelzés jelenik meg.

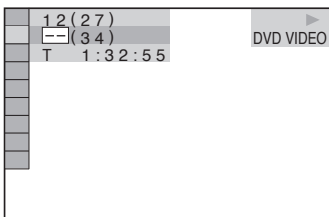

4 A számgombokkal válassza ki a keresett tétel, fejezet, műsorszám, index, jelenet stb. számát.

Ha hibát vétett

A CLEAR gombbal törölje a beírt számot és válassza ki a megfelelő számjegyet.

5 Nyomja meg az ENTER gombot.

A lejátszó a kiválasztott számmal indítja a lejátszást.

Jelenet keresése az időkód segítségével (csak DVD-lemezeknél)

1 A 2. lépésben válassza a  TIME/TEXT opciót.

A „T **:**:**” (a pillanatnyi tétel lejátszási ideje) van kiválasztva.

2 Nyomja meg az ENTER gombot.

A „T **:**:**” kijelzés helyett a „T -::-” jelenik meg.

3 A számgombokkal írja be a megfelelő időkódot, majd nyomja meg az ENTER gombot.

Például a 2 óra, 10 perc és 20 másodpercnél kezdődő jelenet megkereséséhez írja be a „2:10:20” karaktersorozatot.

🔧 Hasznos tanácsok

- A vezérlőmenü kikapcsolt állapotában a kívánt fejezetet (DVD VIDEO, DVD-lemez), műsorszámot (CD-, DATA CD, DATA DVD lemez) vagy fájlt (DATA CD, DATA DVD lemez (DivX videó)) a megfelelő számgombok és az ENTER gomb megnyomásával is kiválaszthatja.
- A lemezen lévő tételek, fejezetek vagy műsorszámok első képkockáit a főképernyőn megjelenő 9 előnézeti képen ellenőrizheti. A lejátszást a kívánt előnézeti kép kiválasztásával közvetlenül is elindíthatja. A részleteket lásd a „Jelenetek keresése (PICTURE NAVIGATION)” szakaszban a 44. oldalon.

Megjegyzések

- A megjelenített tétel, fejezet vagy műsorszám sorszáma megegyezik a lemezen lévő tétel, fejezet vagy műsorszám sorszámmal.
- DVD+RW, DVD+R, DVD+R DL lemezen nem lehet az időkód beírásával keresni.

Jelenetek keresése

(PICTURE NAVIGATION) DVDVideo VCD

A képernyő 9 részre (index képernyőkre) történő felosztásával gyorsan és egyszerűen megkeresheti a kívánt jelenetet.

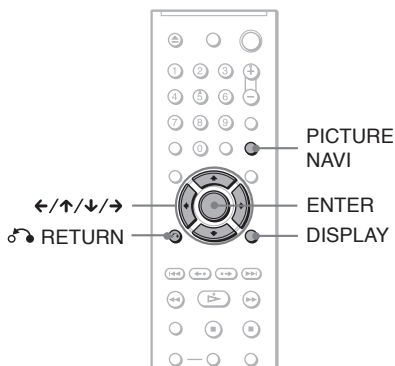

1 Lejátszás közben nyomja meg a PICTURE NAVI gombot.

Az alábbi képernyő jelenik meg.

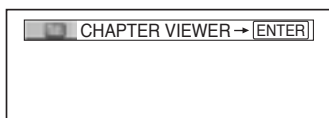

2 A PICTURE NAVI gomb többszöri megnyomásával válassza ki a kívánt funkciót.

- CHAPTER VIEWER (csak DVD VIDEO): a fejezetek első jelenetét mutatja be.
- TITLE VIEWER (csak DVD VIDEO): a tételek első jelenetét mutatja be.
- TRACK VIEWER (csak VIDEO CD, Super VCD): a műsorszámok első jelenetét mutatja be.

3 Nyomja meg az ENTER gombot.

A fejezet, tétel vagy műsorszám első jelenete a következő módon jelenik meg.

1	2	3	
4	5	6	
7	8	9	▼

4 A ←/↑/↓/→ gombokkal válassza ki a kívánt fejezetet, tételt vagy műsorszámot, majd nyomja meg az ENTER gombot.

A kiválasztott jelenet lejátszása megkezdődik.

Visszakapcsolás normál lejátszásra a kiválasztás közben

Nyomja meg a RETURN vagy a DISPLAY gombot.

Hasznos tanács

Ha több mint 9 tétel, fejezet vagy műsorszám van a lemezen, a képernyő jobb alsó részén a ▼ szimbólum jelenik meg. A többi tétel, fejezet vagy műsorszám megjelenítéséhez válassza ki az alsó jeleneteket és nyomja meg a ↓ gombot. Ha az előző jelenetre kíván visszakapcsolni, válassza ki a felső jeleneteket, majd nyomja meg a ↑ gombot.

Megjegyzés

A lejátszott lemeztől függően előfordulhat, hogy egyes elemek nem választhatók ki.

A műsor hangjának

kiválasztása **DVD**video **DVD**VR

VCD **CD** **DATA CD** **DATA DVD**

Ha a DVD videó vagy DATA CD, DATA DVD (DivX videofájlok) lemezen többféle hangformátum is található (PCM, Dolby Digital, MPEG audio vagy DTS), lejátszás közben kiválaszthatja a kívánt hangformátumot. Ha többnyelvű DVD videó lemezt játszik le, kiválaszthatja a kívánt nyelvet is.

Ha CD- vagy VIDEO CD lemezt játszik le, kiválaszthatja a jobb vagy a bal hangcsatornát, és a kiválasztott csatorna műsorát játszhatja le a csatlakoztatott bal és jobb hangszugárzón keresztül. Például, ha egy lemezen a jobbcsatorna tartalmazza az énekhangot, a balcsatorna pedig a hangszeres zenét, akkor a hangszeres zenét hallgathatja mindkét hangszugárzóból, ha a balcsatornát választja ki.

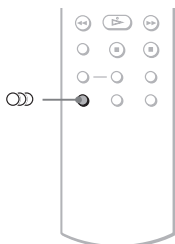

1 Lejátszás közben nyomja meg a

 (audio) gombot.

Az alábbi képernyő jelenik meg.



2 Nyomja meg többször az (audio) gombot a kívánt audiojel kiválasztásához.

◆ DVD videó lemez lejátszása közben

A kiválasztható nyelvek a DVD videó lemeztől függően változnak.

Ha egy négyjegyű kód jelenik meg, a nyelv kiválasztása a megfelelő kód beírásával történik. A választható

kódokat lásd a 69. oldalon (Nyelvkód lista). Ha egy nyelv többször szerepel, a műsort az adott nyelven többféle hangformátummal vették fel a DVD videó lemeze.

◆ DVD-VR formátumú lemez lejátszásakor

A lemeze felvett hangsávtípusok megjelennek. Az alapértelmezett beállítást aláhúzás jelzi.

Példa:

- 1: MAIN (fő hangsáv)
- 1: SUB (mellék hangsáv)
- 1: MAIN+SUB (fő- és mellék hangsáv)

◆ VIDEO CD vagy CD-lemez lejátszásakor

Az alapértelmezett beállítást aláhúzás jelzi.

- STEREO: normál sztereó hang
- 1/L: a balcsatorna hangja (mono)
- 2/R: a jobbcsatorna hangja (mono)

◆ DATA CD (DivX videó) vagy DATA DVD (DivX videó) lemez lejátszása közben

Válasszon a megjelenített audio jelformátumok közül. Ha a „No audio data” kijelzés jeleneik meg, a lejátszó nem támogatja az adott lemeze rögzített audio jelformátumot.

◆ Super VCD lejátszása közben

Az alapértelmezett beállítást aláhúzás jelzi.

- 1:STEREO: az 1-es hangsáv sztereó műsora
- 1:1/L: a balcsatorna hangja (mono) az 1-es hangsávon
- 1:2/R: a jobbcsatorna hangja (mono) az 1-es hangsávon
- 2:STEREO: a 2-es hangsáv sztereó műsora
- 2:1/L: a balcsatorna hangja (mono) a 2-es hangsávon
- 2:2/R: a jobbcsatorna hangja (mono) a 2-es hangsávon

◆ DATA CD vagy DATA DVD lemez lejátszásakor

A lejátszó saját háttérzenéjének lejátszása.

Az alapértelmezett beállítást aláhúzás jelzi.

- BGM 1
- BGM 2
- BGM 3
- BGM 4

Megjegyzések

- Ha olyan Super VCD lemezt játszik le, melynél a 2-es hangszáv nem tartalmaz másort, a készülék néma marad, ha a „2:STEREO”, „2:1/L” vagy „2:2/R” beállítást választja ki.
- DVD-VR mód lemez lejátszása esetén: ha a készüléket a DIGITAL OUT (COAXIAL) aljzatokon keresztül egy audiokészülékhez csatlakoztatta és szeretne a hangszávok között váltani, az „AUDIO SETUP” menüben állítsa a „DOLBY DIGITAL” menüpontot „D-PCM”-re (63. oldal).
- Ha a „MODE (MP3, JPEG)” beállítása „AUTO” vagy „AUTO (BGM)” (51. oldal), ha nem játszik le MP3 műsorszámot a lejátszó saját háttérzenéjét hallhatja.

Az audio jelformátum

ellenőrzése

Ellenőrizheti a lejátszott műsor hangjának jelformátumát, ha lejátszás közben többször megnyomja az  (audio) gombot. A pillanatnyi audiojel (Dolby Digital, DTS, PCM stb.) formátuma az alábbiak szerint jelenik meg.

◆ DVD videó lemez lejátszása közben

Példa:

5.1-csatornás Dolby Digital

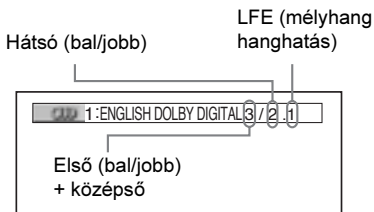

◆ DivX videofájl tartalmazó DATA CD, DATA DVD lemez lejátszása közben

Példa:

MP3 audio

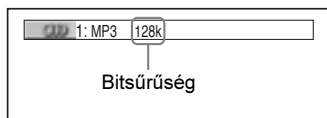

Az audiojelekről

A lemezre felvett audiojelek az alábbi hangkomponenseket (csatornákat) tartalmazhatják. Mindegyik csatorna külön hangszugárzóból szól.

- Első (bal)
- Első (jobb)
- Középső
- Hátsó (bal)
- Hátsó (jobb)
- Hátsó (mono): a Dolby Surround processzorral feldolgozott jel vagy a Dolby Digital jel hátsó komponense.
- LFE (mélyhang hanghatás)

Megjegyzés

Ha az „AUDIO SETUP” menüben a „DTS” funkció „OFF” beállítását választotta ki, a DTS hangformátum opció nem jelenik meg a képernyőn, még akkor sem, ha a lemez tartalmaz DTS hangszávot (63. oldal).

A tv-készülék virtuális térhangzás beállítása

(TVS) **DVDVideo**

Ha csupán egy sztereó tv-készüléket vagy két első hangszugárzót csatlakoztatott, a TVS (virtuális térhangzás) funkció használatával virtuális hátsó hangszugárzókat (jobb és bal) állíthat elő az első hangszugárzók hangjából és így térbeli térhangzást élvezhet, valódi hátsó hangszugárzók használata nélkül. A TVS rendszert a Sony fejlesztette ki azért, hogy a térhangzást egyetlen sztereó tv-készülék használatával is élvezhessék a vásárlók. Kizárólag többcsatornás Dolby audio műsorszám lejátszásakor működik. Továbbá, ha a készüléket úgy állította be, hogy a kimenőjel a DIGITAL OUT (COAXIAL)/HDMI OUT csatlakozón jelenjen meg, a térhangzású hang csak akkor hallható, ha a „DOLBY DIGITAL” funkció „D-PCM”, illetve az „MPEG” funkció „PCM” beállítását kiválasztja az „AUDIO SETUP” menüben (63. oldal).

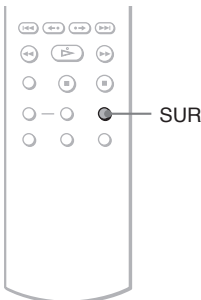

1 Lejátszás közben nyomja meg a SUR gombot.

Az alábbi képernyő jelenik meg.

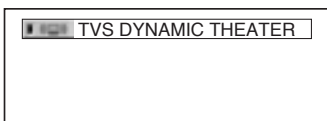

2 A SUR gomb többszöri megnyomásával válasszon egy TVS üzemmódot.

A különböző üzemmódok részletes leírását lásd a következőkben.

- TVS DYNAMIC THEATER
- TVS DYNAMIC
- TVS WIDE
- TVS NIGHT
- TVS STANDARD

A funkció kikapcsolása

A 2. lépésben válassza ki az „OFF” beállítást.

◆ TVS DYNAMIC THEATER, TVS DYNAMIC, TVS WIDE

Ez az üzemmód akkor nyújt legteljesebb hatást, ha a bal és a jobb első hangszugárzó között kicsi a távolság, pl. egy sztereó tv-készülék hangszórói esetében.

◆ TVS NIGHT

Ez a hatás akkor igazán hasznos, ha mások zavarása nélkül kívánja élvezni a „TVS WIDE” üzemmód előnyeit és tisztán kívánja hallani a párbeszédet.

◆ TVS STANDARD

Ez a beállítás akkor igazán hasznos, ha a TVS funkciót két külön hangszugárzóval kívánja használni.

Megjegyzések

- Ha a lejátszott műsor hangfrekvenciás jele nem tartalmazza a hátsócsatorna hangját, a térhangzás nem érzékelhető.
- Ha valamelyik TVS üzemmódot kiválasztja, a tv-készüléken vagy az audiokészüléken kapcsolja ki a térhangzású üzemmódot.
- A „TVS NIGHT” hatása lemezenként eltérhet.
- A két első hangszugárzó és a hallgatási hely egy képzeletbeli egyenlő oldalú háromszög csúcsein helyezkedjen el, és a hangszugárzók hasonló környezetben álljanak.
- Ha a DIGITAL OUT (COAXIAL)/HDMI OUT aljzatot használja, és az „AUDIO SETUP” menüben a „DOLBY DIGITAL” menüpont beállítása „DOLBY DIGITAL”, az „MPEG” menüpont beállítása „MPEG” és a „DTS” menüpont beállítása „ON” a hang a hangszugárzókból lesz hallható, azonban SURROUND hatás nélkül.
- A TVS hatások nem működnek gyorsított vagy lassított lejátszás közben, annak ellenére, hogy a kívánt TVS hatás kiválasztható.

MP3 audio zeneszámok és JPEG képek lejátszása

Néhány szó az MP3 audio zeneszámokról és a JPEG képfájlokról

Az MP3 egy olyan szabványos hangtömörítési technológia, mely megfelel az ISO/IEC MPEG előírásoknak. A JPEG egy, a digitális képek tömörítésére szolgáló eljárás neve.

Ezzel a készülékkel lejátszhatja az MP3 zeneszámokat és JPEG képfájlokat tartalmazó DATA CD, DATA DVD lemezeket.

A készülékkel lejátszható DATA CD, DATA DVD lemezekről

MP3 (MPEG-1 Audio Layer III) és JPEG formátumú DATA CD vagy DATA DVD lemezeket játszhat le.

Mindezek mellett, ez a készülék csak az olyan DATA CD lemezeket játszsa le, melyek logikai formátuma megfelel az ISO 9660 1. és 2. szintjének vagy a Jolietnek. DATA DVD lemezek esetén az Universal Disk Format (UDF) a követelmény.

A felvételi formátum részleteit lásd a (külön megvásárolható) lemezmeghajtó és a felvevő szoftver kezelési útmutatójában.

Megjegyzés

Ez a készülék nem tudja lejátszani a Packet Write formátumú DATA CD, DATA DVD lemezek bizonyos típusait.

A készülékkel lejátszható MP3 audio műsorszámok vagy JPEG képfájlok

A készülék az alábbi műsorszámok és fájlok lejátszására képes:

- az „.MP3” kiterjesztéssel rendelkező MP3 audio műsorszámok,
- a „.JPEG” vagy „.JPG” kiterjesztéssel rendelkező JPEG képfájlok,
- A DCF* szabványnak megfelelő JPEG képfájlok.

* „Design rule for Camera File system”: a Japán elektronikai és információtechnológiai szövetség (JEITA) által előírt, a digitális fényképezőgépekre vonatkozó képszabvány elnevezése.

Megjegyzések

- A lejátszó bármilyen „.MP3”, „.JPG” vagy „.JPEG” kiterjesztéssel ellátott adatot lejátszik, még akkor is, ha azok nem MP3 vagy JPEG formátumúak. Az ilyen adatok lejátszása hangos zajt eredményezhet, mely károsíthatja a hallását vagy hangsugárzó rendszerét.
- Ezzel a lejátszóval nem lehet lejátszani az mp3PRO formátumú fájlokat.
- Előfordulhatnak olyan JPEG fájlok, melyeket ezzel a lejátszóval nem lehet lejátszani.
- Nem játszhatók le azok az MP3 audio műsorszámok és JPEG képfájlok, melyek olyan DATA CD, DATA DVD lemezeken találhatóak, melyek DivX videofájlokat is tartalmaznak.

Az albumok, műsorszámok és fájlok lejátszási sorrendje

Az albumok lejátszási sorrendje a következő:

◆ A lemez könyvtárszerkezete

1. szint 2. szint 3. szint 4. szint 5. szint

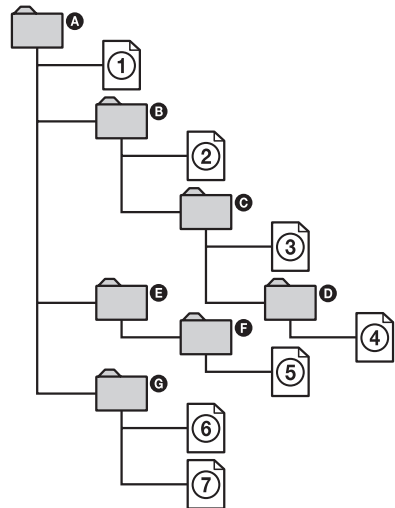

Ha behelyez egy DATA CD, DATA DVD lemezt és megnyomja a \triangleright gombot, a sorszámozott műsorszámokat (vagy fájlokat) a készülék ①-től ⑦-ig játssza le. Az albumban található almappák, műsorszámok (vagy fájlok) elsőbbséget élveznek a struktúra többi albumával szemben. (Példa: a **D** album a **C** album almappája, ezért a ④-es műsorszám az ⑤-ös előtt lesz lejátszva.)

Ha megnyomja a MENU gombot, az albumok listája jelenik meg, és az albumok az alábbi sorrendbe rendeződnek:

A → **B** → **C** → **D** → **F** → **G**. A műsorszámot (vagy fájlt) nem tartalmazó albumok (pl. **E**) nem jelennek meg a listában.

🔔 Hasznos tanácsok

- Ha a lemez műsorának összeállításakor a műsorszámnevek, fájlnevek elé sorszámot ír (pl. 01, 02, 03 stb.), a készülék a számok sorrendjében játssza le a műsorszámokat.
- Mivel a bonyolult könyvtárszerkezettel rendelkező lemezek lejátszásának megkezdése hosszabb időt vesz igénybe, javasoljuk, hogy két szintnél bonyolultabb felépítést ne hozzon létre.

Megjegyzések

- A DATA CD, DATA DVD lemezt létrehozó szoftvertől függően előfordulhat, hogy a lejátszási sorrend eltér a fentebb leírtaktól.
- A fenti lejátszási sorrend módosulhat, ha az egyes albumok több mint 200 albumot és 300 fájlt/műsorszámot tartalmaznak.
- A lejátszó legfeljebb 200 albumot képes felismerni (a készülék csak az albumokat tartja nyilván, beleértve az MP3 audio műsorszámokat vagy JPEG képeket nem tartalmazó albumokat is). A készülék nem játssza le az első 200 album utáni albumok műsorszámait.
- A következő vagy egy másik mappába ugrás beletelhet néhány másodpercebe.

MP3 audio zeneszámok és JPEG képek lejátszása

DATA CD DATA DVD

Lejátszhat DATA CD vagy DATA DVD lemezen lévő MP3 audio és JPEG képfájlokat.

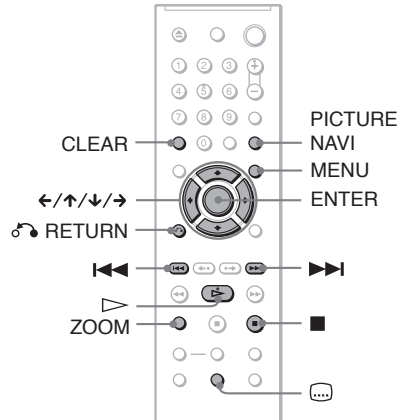

🔔 Hasznos tanács

MP3 audio műsorszámok lejátszása közben ellenőrizheti a lemez információit (28. oldal).

Megjegyzések

- A KODAK Picture CD formátumú fénykép DATA CD lemezt a készülék a behelyezés után önműködően lejátszza.
- Ha a DATA CD, DATA DVD lemezen nincsenek MP3 audio műsorszámok vagy JPEG képfájlok, a „No audio data” vagy a „No image data” felirat jelenik meg a képernyőn.

Album kiválasztása

1 Nyomja meg a MENU gombot.

Megjelenik a lemezre felvett albumok listája. Az éppen lejátszott album neve kiemelve jelenik meg.

2 Válassza ki a kívánt albumot a \uparrow/\downarrow gombbal.

3 Nyomja meg a \triangleright gombot.

A lejátszás megkezdődik, a kiválasztott album műsorszámával.

Az MP3 audio műsorszámok kiválasztását lásd az „MP3 audio műsorszám

kiválasztása” című részben a 49. oldalon. A JPEG képfájlok kiválasztását lásd a „JPEG képfájl kiválasztása” című részben a 49. oldalon.

A lejátszás leállítása

Nyomja meg a **■** gombot.

Ugrás a következő vagy az előző oldalra

Nyomja meg a **→** vagy a **←** gombot.

A kijelzés kikapcsolás

Nyomja meg többször a MENU gombot.

🔧 Hasznos tanács

A „MODE (MP3, JPEG)” menüpont megfelelő beállításával (51. oldal) a kiválasztott albumból kiválogathatja csak az MP3 műsorszámokat, csak a JPEG képfájlokat vagy mindkettőt.

MP3 műsorszám kiválasztása

1 Az „Album kiválasztása” fejezet 2. lépése után nyomja meg az ENTER-t.

Megjelenik az albumban lévő műsorszámok listája.

2 Válassza ki a műsorszámot a **↑/↓** gombokkal, majd nyomja meg az ENTER gombot.

A lejátszás megkezdődik a kiválasztott műsorszámától.

A lejátszás leállítása

Nyomja meg a **■** gombot.

Ugrás a következő vagy az előző oldalra

Nyomja meg a **→** vagy **←** gombot.

Visszatérés az előző képernyőhöz

Nyomja meg a **↶** RETURN gombot.

A következő vagy az előző MP3 audio műsorszám lejátszása

Nyomja meg a **▶▶▶** vagy a **◀◀◀** gombot lejátszás közben. Ha a pillanatnyi album utolsó műsorszámának elérésekor megnyomja a **▶▶▶** gombot, a készülék a következő album első műsorszámára ugrik. Az album első műsorszámának elérésekor azonban a **◀◀◀** gombbal nem lehet az előző albumra ugrani. Ha az előző albumra szeretne visszalépni, válassza ki azt az albumlistából.

JPEG képfájl kiválasztása

1 Az „Album kiválasztása” című fejezet 2. lépése után nyomja meg a PICTURE NAVI gombot.

Az albumban lévő képfájlok 16 kisméretű (index) képen jelennek meg. Jobb oldalon megjelenik a görgetősáv.

1	2	3	4
5	6	7	8
9	10	11	12
13	14	15	16

A további képek megjelenítéséhez válassza ki az alsó képeket, majd nyomja meg a **↓** gombot. Ha az előző képre kíván visszakapcsolni, válassza ki a felső képeket, és nyomja meg a **↑** gombot.

2 Válassza ki a megnézni kívánt képet a **←/↑/↓/→** gombokkal, majd nyomja meg az ENTER gombot.

A kiválasztott kép megjelenik.

A következő vagy az előző JPEG kép megjelenítése

Képlejátszás közben nyomja meg a **←** vagy a **→** gombot. Ha a pillanatnyi album utolsó képének elérésekor megnyomja a **→** gombot, a készülék a következő album első képére ugrik. Az album első képének elérésekor azonban a **←** gombbal nem lehet az előző albumra ugrani. Ha az előző albumra szeretne visszalépni, válassza ki azt az albumlistából.

A JPEG kép elforgatása

Amíg a kép a képernyőn látható, nyomja meg a **↑/↓** gombot. A **↑** gomb minden megnyomásakor a kép 90°-kal elfordul, az óramutató járásával ellentétes irányba. A CLEAR gombbal visszakapcsolhat a normál nézetre. Ha a **↔** gombbal a következő vagy az előző képre ugrik, a készülék visszakapcsol normál nézetre.

A JPEG kép nagyítása (ZOOM)

Amíg a kép a képernyőn látható, nyomja meg a ZOOM gombot. A kép mérete legfeljebb az eredeti méret négyszeresére növelhető, és a kép a **←/↑/↓/→** gombokkal mozgatható. A CLEAR gombbal visszakapcsolhat a normál nézetre.

◆ Ha egyszer nyomja meg (x2)

A kép az eredeti méret kétszeresére növekszik.

◆ Ha kétszer nyomja meg (x4)

A kép az eredeti méret négyszeresére növekszik.

A JPEG kép információinak megjelenítése

A JPEG képfájl megjelenítésekor nyomja meg a (szinkronfelirat) gombot.

A képernyőn megjelenik a fájlnev, fényképezőgép gyártó, modell, dátum, idő, a kép felbontása, fájlméret, fényképezőgép beállítások (ISO zárssebesség, exponálási idő, F-szám, expozíció korrekció, fókusz távolság).

☚ Amennyiben a kép készítésekor vakut használtak, megjelenik a jelzés.

⋮ Amennyiben a képet önműködően elforgatták, megjelenik a jelzés.

Az információ elrejtéséhez nyomja meg a (szinkronfelirat) gombot.

A digitális fényképezőgéptől függően elképzelhető, hogy a fenti információk nem jelennek meg.

A JPEG képlejátszás leállítása

Nyomja meg a gombot.

☞ Hasznos tanács

- JPEG képek lejátszása közben lehetősége van az „INTERVAL” (51. oldal), „EFFECT” (52. oldal) és a „SHARPNESS” (36. oldal) paraméter beállítására.
- Ha a „MODE (MP3, JPEG)” menüpontban az „IMAGE (JPEG)” opciót választja (51. oldal), a JPEG képeket az MP3 audiofájlok lejátszása nélkül tekintheti meg.
- A kép elkészítésének dátuma a vezérlőmenü „DATE” mezője mellett jelenik meg (11. oldal). A digitális fényképezőgép típusától függően előfordulhat, hogy a dátum nem jelenik meg.

Megjegyzés

A PICTURE NAVI gomb nem működik, ha a „MODE (MP3, JPEG)” menüpontban az „AUDIO (MP3)” opciót választotta ki (51. oldal).

JPEG képek lejátszása diavetítésként

DATA CD **DATA DVD**

A DATA CD vagy DATA DVD lemezre felvett JPEG képeket diavetítés formájában is megtekintheti.

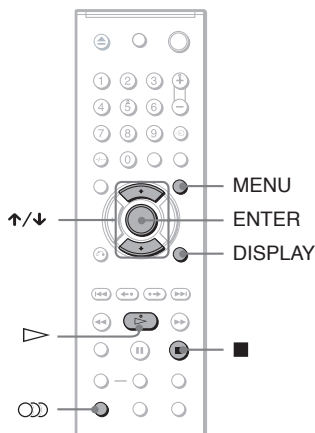

1 Nyomja meg a MENU gombot.

Megjelenik a DATA CD, DATA DVD lemezre felvett albumok listája.

2 A gombbal válasszon ki egy albumot.

3 Nyomja meg a gombot.

A kiválasztott albumban lévő JPEG képek önműködő lejátszása megkezdődik.

A lejátszás leállítása

Nyomja meg a gombot.

Megjegyzések

- Ha megnyomja a vagy a ZOOM gombot, a diavetítés leáll. A diavetítés folytatásához nyomja meg a gombot.
- Ez a funkció nem működik, ha a „MODE (MP3, JPEG)” menüpontban az „AUDIO (MP3)” opciót választotta ki (51. oldal).

Hanggal kiegészített diavetítés (MODE (MP3, JPEG))

Hanggal kiegészített diavetítést élvezhet.

1 Nyomja meg a **DISPLAY** gombot állj üzemmódban.

Megjelenik a vezérlőmenü.

2 Válassza ki a  (MODE (MP3, JPEG)) menüpontot a **↑/↓** gombbal, majd nyomja meg az **ENTER** gombot.

Megjelennek a „MODE (MP3, JPEG)” menü beállításai.

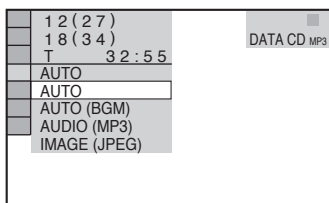

3 Válassza ki az „AUTO” (alap) beállítást a **↑/↓** gombbal, majd nyomja meg az **ENTER** gombot.

Az alapértelmezett beállítást aláhúzás jelzi.

- **AUTO**: a JPEG képek megjelenítése az MP3 audio műsorszámok lejátszása közben. Ha nem található MP3 fájl, a JPEG képek megjelenítése közben a lejátszó saját háttérzenéje hallható.
- **AUTO (BGM)**: a JPEG képek megjelenítése a lejátszó saját háttérzenéjének lejátszása közben. A háttérzene kiválasztásához nyomja meg többször az  (audio) gombot a képek megjelenítése közben. MP3 műsorszám kiválasztásakor az MP3 audio műsorszám hallható.
- **AUDIO (MP3)**: csak az MP3 műsorszámok folyamatos lejátszása.
- **IMAGE (JPEG)**: csak a JPEG képek lejátszása diavetítésként.

4 Nyomja meg a **MENU** gombot.

Megjelenik a DATA CD, DATA DVD lemezre felvett albumok listája.

5 Válassza ki a JPEG képeket és MP3 audio műsorszámokat egyaránt tartalmazó albumot a **↑/↓** gombbal.

6 Nyomja meg a **▷** gombot.

A hangos diavetítés megkezdődik.

☞ Hasznos tanácsok

- Ha az albumon belüli MP3 műsorszámokat és JPEG képfájlokat szeretné ismételtlen lejátszani, indítsa el az MP3 audio műsorszámok vagy az album ismételt lejátszását, ha a „MODE (MP3, JPEG)” menüpont „AUTO” vagy „AUTO (BGM)” beállítását választotta ki. Lásd az „Ismételt lejátszás (ismétlés)” fejezetet (33. oldal) az ismétlési funkció használatára vonatkozóan.
- A kiválasztott üzemmódtól függetlenül, a készülék legfeljebb 200 albumot képes nyilvántartani. Ha az „AUTO” vagy „AUTO (BGM)” beállítást választja ki, a lejátszó minden albumban legfeljebb 300 MP3 és 300 JPEG fájl tud felismerni. Ha az „AUDIO (MP3)” vagy az „IMAGE (JPEG)” beállítást választja ki, a lejátszó minden albumban legfeljebb 600 MP3 vagy 600 JPEG fájl tud felismerni.

Megjegyzések

- Ha csak MP3 audio műsorszámokat tartalmazó lemezt játszik le és a „MODE (MP3, JPEG)” beállítása „AUTO” vagy „AUTO (BGM)”, kizárólag MP3 audio műsorszámokat hallgathat.
- Ha csak JPEG képfájlokat tartalmazó lemezt játszik le és a „MODE (MP3, JPEG)” beállítása „AUTO” vagy „AUTO (BGM)” a lejátszó saját háttérzenéje lesz hallható.
- Ha a JPEG megjelenítés befejeződik az MP3-lejátszás közben az MP3-lejátszás a háttérkép megjelenítésével folytatódik.
- Ha az MP3-lejátszás befejeződik a JPEG megjelenítés közben, elkezdődik a lejátszó saját háttérzenéjének lejátszása.
- Ha a nagyméretű MP3 műsorszámot és JPEG képet játszik le egyszerre, hangkiesés fordulhat elő. Javasoljuk, hogy 128 kbps-os vagy ennél kisebb bitsűrűségű MP3 állományokat hozzon létre. Ha még ekkor is hangkiesés tapasztalható, csökkentse a JPEG fájl méretét.

A diavetítés időtartamának beállítása (INTERVAL)

Beállíthatja az egyes képek vetítési idejét.

1 JPEG fájl megtekintése közben, vagy ha a lejátszó állj üzemmódban van, nyomja meg kétszer a **DISPLAY** gombot.

Megjelenik a vezérlőmenü.

2 Válassza ki az  (INTERVAL) menüpontot a **↑/↓** gombbal, majd nyomja meg az **ENTER** gombot.

Megjelenik az „INTERVAL” menü beállításai.

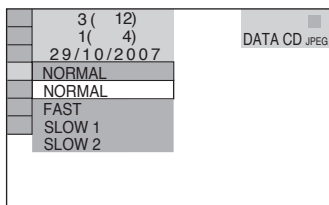

3 A \uparrow/\downarrow gombokkal válasszon a beállítások közül.

Az alapértelmezett beállítást aláhúzás jelzi.

- **NORMAL**: szabványos időtartam beállítása.
- **FAST**: a vetítési időtartam rövidebb, mint a NORMAL beállítás esetén.
- **SLOW 1**: a vetítési időtartam hosszabb, mint a NORMAL beállítás esetén.
- **SLOW 2**: a vetítési időtartam hosszabb, mint a SLOW1 beállítás esetén.

4 Nyomja meg az ENTER gombot.

Megjegyzések

- Lehetnek olyan JPEG fájlok, különösen a progresszív tömörítésű JPEG fájlok vagy a 3 000 000 képpontnál nagyobb JPEG fájlok, melyek megjelenítési ideje hosszabb a többinél, ezért a vetítési idő meghaladhatja az Ön által kiválasztott értéket.
- Az időtartam a „SCREEN SETUP” menü „JPEG RESOLUTION” beállításától függ (58. oldal).

Képhatás beállítása a diavetítéshez (EFFECT)

Kiválaszthatja azt a képátmenet hatást, mely szerint a képek megjelennek a diavetítés folyamán.

1 JPEG fájl megtekintése közben, vagy ha a lejátszó állj üzemmódban van, nyomja meg kétszer a DISPLAY gombot.

2 Válassza ki az (EFFECT) menüpontot a \uparrow/\downarrow gombbal, majd nyomja meg az ENTER gombot.

Megjelennek az „EFFECT” menü beállításai.

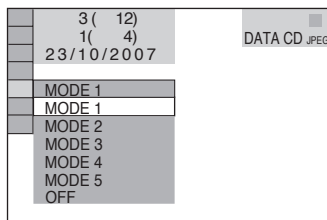

3 A \uparrow/\downarrow gombokkal válasszon a beállítások közül.

Az alapértelmezett beállítást aláhúzás jelzi.

- **MODE 1**: a képek a képhatások véletlenszerű váltogatásával jelennek meg.
- **MODE 2**: a következő kép az előző kép fölé úszik.
- **MODE 3**: a kép felülről beúszva jelenik meg.
- **MODE 4**: a kép balról jobbra beúszva jelenik meg.
- **MODE 5**: a kép a képernyő közepéről kinyúlva jelenik meg.
- **OFF**: a funkció kikapcsolva.

4 Nyomja meg az ENTER gombot.

Megjegyzés

Ez a beállítás nem alkalmazható, ha a JPEG fájl elforgatási információval rendelkezik.

Néhány szó a DivX videofájlokról

A DivX® egy a DivX, Inc. által kifejlesztett videó tömörítési technológia. Ez a készülék hivatalos, DivX® igazolással ellátott termék. Ez a készülék alkalmas DivX videofájlokat tartalmazó DATA CD és DATA DVD lemezek lejátszására.

DATA CD és DATA DVD lemezek, melyeket a rendszer le tud játszani

DATA CD és DATA DVD lemezek lejátszása ezen a lejátszón az alábbi feltételek esetén lehetséges:

– Az olyan DATA CD, DATA DVD lemezek esetén, melyek DivX videofájlokat és MP3 audio műsorszámokat vagy JPEG képfájlokat is tartalmaz, a készülék csak a DivX videofájlokat játssza le.

Mindezek mellett, ez a készülék csak az olyan DATA CD lemezeket játssza le, melyek logikai formátuma megfelel az ISO 9660 1. és 2. szintjének vagy a Jolietnek. DATA DVD lemezek esetén az Universal Disk Format (UDF) a követelmény.

A felvételi formátum részleteit lásd a (külön megvásárolható) lemezmaghajtó és a felvevő szoftver kezelési útmutatójában.

A DATA CD vagy DATA DVD lemezek lejátszási sorrendjéről

Olvassa el az „Az albumok, műsorszámok és fájlok lejátszási sorrendjéről” fejezetet a 47. oldalon. Vegye figyelembe, hogy a lejátszási sorrend esetleg nem lesz megfelelően beállítható, egyrészt a DivX videofájl elkészítéséhez használt szoftver miatt, másrészt abban az esetben, ha 200-nál több album és 600-nál több DivX videofájl található a lemezen.

Megjegyzés

Ez a készülék nem tudja lejátszani a Packet Write formátumú DATA CD, DATA DVD lemezek bizonyos típusait.

A készülék által lejátszható DivX videofájlok

A lejátszó a DivX formátumban rögzített adatok lejátszására képes, melyek kiterjesztése „.AVI” vagy „.DIVX”. A készülék nem játssza le az olyan fájlokat, melyek kiterjesztése ugyan „.AVI” vagy „.DIVX”, de tartalmuk szerint nem DivX videofájlok.

🔧 Hasznos tanács

A DATA CD, DATA DVD lemezekről lejátszható MP3 műsorszámokról és JPEG fájlokról olvassa el „A készülékkel lejátszható DATA CD, DATA DVD lemezekről” fejezetet a 47. oldalon.

Megjegyzések

- Előfordulhat, hogy a DivX videofájl nem játszható le, ha két vagy több különböző DivX videofájlból lett létrehozva.
- A lejátszó nem képes a 720 (szélesség) × 576 (magasság) képméretnél vagy 2 GB fájl méretnél nagyobb DivX videofájlok lejátszására.
- A DivX videofájltól függően a kép életlen lehet, és a hangban előfordulhatnak ugrások.
- A lejátszó nem képes egyes, 3 óránál hosszabb időtartamú DivX videofájlok lejátszására.

DivX videofájlok

lejátszása **DATA CD** **DATA DVD**

A készülék alkalmas DivX videofájlok tartalmú DATA CD és DATA DVD lemezek lejátszására.

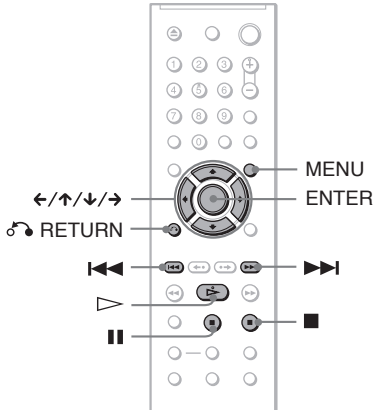

Hasznos tanács

DivX videofájlok lejátszása közben megtekinthetők a lemez információk (28. oldal).

Megjegyzések

- Ha a DATA CD, DATA DVD lemezen nem található DivX videofájl, egy üzenet jelenik meg, mely arról tájékoztat, hogy a lemezt nem lehet lejátszani.
- A DivX videofájltól függően előfordulhat, hogy a kép megakad vagy zavaros. Ebben az esetben javasolt a fájl újbóli rögzítése, ezúttal kisebb bitsűrűséggel. Ha a hang zajos, javasolt az MP3 hangformátum használata. Vegye figyelembe, hogy a rendszer nem tudja értelmezni a WMA (Windows Media Audio) formátumot.
- A DivX videofájlokhoz használt tömörítési eljárásból adódóan a ▷ (lejátszás) gomb megnyomása és a lejátszás elindulás között egy kis idő telhet el.
- A DivX videofájltól függően előfordulhat, hogy a kép és a hang nincs szinkronban.

Album kiválasztása

1 **Nyomja meg a MENU gombot.**

Megjelenik a lemezre felvett albumok listája. Csak a DivX videofájlok tartalmú albumok jelennek meg.

2 **A ↑/↓ gombok segítségével válassza ki a lejátszani kívánt albumot.**

3 **Nyomja meg a ▷ gombot.**

A lejátszás megkezdődik, a kiválasztott album műsorzámaival.

Egy DivX videofájl kiválasztásához olvassa el a „DivX videofájl kiválasztása” fejezet az 55. oldalon.

A lejátszás leállítása

Nyomja meg a ■ gombot.

Ugrás a következő vagy az előző oldalra

Nyomja meg a ← vagy → gombot.

A kijelzés be- vagy kikapcsolása

Nyomja meg többször a MENU gombot.

DivX videófájl kiválasztása

- 1** Az „Album kiválasztása” című fejezet 2. lépése után nyomja meg az ENTER gombot.

Megjelenik az albumban lévő fájlok listája.

- 2** Válassza ki a kívánt fájlt a **↑/↓** gombbal és nyomja meg az ENTER gombot.

Megkezdődik a kiválasztott fájl lejátszása.

A lejátszás leállítása

Nyomja meg a **■** gombot.

Ugrás a következő vagy az előző oldalra

Nyomja meg a **←** vagy **→** gombot.

Visszatérés az előző képernyőhöz

Nyomja meg a **↶** RETURN gombot.

A következő vagy előző DivX videófájl lejátszása, a fájllista használata nélkül

Az egy albumban található, következő vagy előző DivX videófájlok kiválasztásához nyomja meg a **▶▶** vagy a **◀◀** gombokat. A következő album első fájlja úgy is kiválasztható, ha az album utolsó műsorszámának lejátszás közben megnyomja a **▶▶** gombot. Az előző albumba azonban nem lehet visszalépni a **◀◀** gombbal. Az előző albumba való visszalépéshez, válassza ki az album nevét az albumlistából.

🔧 Hasznos tanács

Ha a lejátszási szám korlátozott, a DivX videófájl csak meghatározott számú alkalommal lehet lejátszani. Az alábbi események egy-egy lejátszási alkalomnak számítanak:

- a lejátszó kikapcsolása. Ebbe azok az esetek is beleszámítanak, amikor a lejátszó az önműködő kikapcsolás funkció (Auto Power Off) életbelépésekor kapesol ki. Ha megállítja a lejátszást, használja a **||** gombot a **■** gomb helyett.
- a lemeztálca kinyitása,
- egy másik fájl lejátszása.

Alapbeállítások

Az alapbeállítások menü

Az alapbeállítások menüben elvégezheti a készülék alapvető működéséhez szükséges beállításokat, a kép- és hangminőség beállítását stb. Kiválaszhatja a szinkronfeliratozás és a képernyőmenü nyelvét stb. Az egyes funkciók beállításának módját lásd a 57–63. oldalon.

Megjegyzés

Az alapbeállításokkal szemben a lemezen tárolt lejátszási beállítások elsőbbséget élveznek, ezért előfordulhat, hogy az alább leírt funkciók nem mindegyike használható.

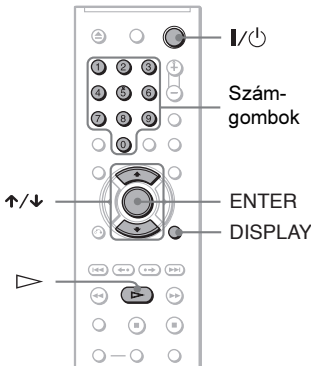

1 Állj üzemmódban nyomja meg a DISPLAY gombot.

Megjelenik a vezérlőmenü.

2 A \uparrow/\downarrow gombbal válassza ki a (SETUP) ikont, és nyomja meg az ENTER gombot.

Megjelennek a „SETUP” menü beállításai.

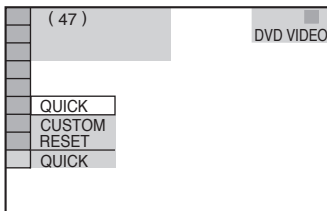

3 A \uparrow/\downarrow gombbal válassza ki a „CUSTOM” almenüt és nyomja meg az ENTER gombot.

Megjelenik az alapbeállítások menü.

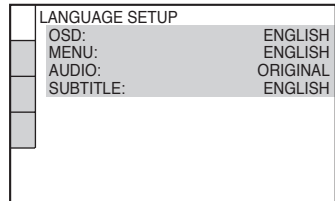

4 A \uparrow/\downarrow gombokkal válassza ki a beállítandó elemet a megjelenő listából: „LANGUAGE SETUP”, „SCREEN SETUP”, „CUSTOM SETUP”, vagy „AUDIO SETUP”, majd nyomja meg az ENTER-t.

A kiválasztás megtörtént.

Példa: „SCREEN SETUP”

Kiválasztott menü

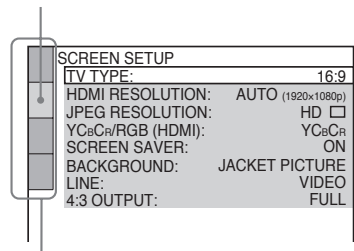

Menüpont

5 A \uparrow/\downarrow gombbal válassza ki a kívánt funkciót, majd nyomja meg az ENTER gombot.

Megjelennek a kiválasztott menü beállításai.

Példa: „TV TYPE”

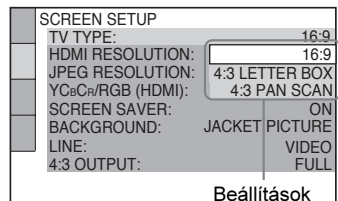

Beállítások

6 A ↑/↓ gombbal válassza ki a kívánt beállítást, majd nyomja meg az ENTER gombot.

A kiválasztás megtörtént és a beállítás befejeződött.

Példa: „4:3 PAN SCAN”

Kiválasztott beállítás

SCREEN SETUP	
TV TYPE:	4:3 PAN SCAN
HDMI RESOLUTION:	AUTO (1920×1080i)
JPEG RESOLUTION:	HD <input type="checkbox"/>
YCbCr/RGB (HDMI):	YCbCr <input type="checkbox"/>
SCREEN SAVER:	ON
BACKGROUND:	JACKET PICTURE
LINE:	VIDEO
4:3 OUTPUT:	FULL

A gyorsbeállítási funkció bekapcsolása

Ha a 3. lépésben a „QUICK” funkciót választja ki, a lejátszó gyorsbeállítási üzemmódba kapcsol. Az alapbeállítások végrehajtásához kövesse a gyorsbeállítást leíró fejezet utasításait az 5. lépéstől kezdve (23. oldal).

A „SETUP” menü összes paraméterének visszaállítása

- 1 A 3. lépésben válassza ki a „RESET” funkciót, és nyomja meg az ENTER gombot.
- 2 A ↑/↓ gombbal válassza ki a „YES” beállítást.
A beállítási művelet megszakításához és a vezérlőmenühöz való visszatéréshez válassza a „NO” beállítást.
- 3 Nyomja meg az ENTER gombot.
A 57–63. oldalon felsorolt összes beállítás visszakapcsol a gyári értékre. A gyári beállításra történő visszaállítás közben – amely néhány másodpercet igénybe vehet – ne nyomja meg a I/⏻ gombot.

A kijelzések és a hang nyelvének kiválasztása (LANGUAGE SETUP)

A „LANGUAGE SETUP” menüben számos nyelv közül választhatja ki azt, amely a képernyő kijelzések és a műsor hangja számára a legmegfelelőbb Önnek.

Az alapbeállítási menüben válassza ki a „LANGUAGE SETUP” főmenüt. A beállítások végrehajtásának módját lásd „Az alapbeállítások menüjének használata” című fejezetben (56. oldal).

LANGUAGE SETUP	
OSD:	ENGLISH
MENU:	ENGLISH
AUDIO:	ORIGINAL
SUBTITLE:	ENGLISH

◆ OSD (képernyőmenü)

A képernyőmenü nyelvének beállítása.

◆ MENU (csak DVD VIDEO)

A lemezmenü nyelvért állíthatja be.

◆ AUDIO (csak DVD VIDEO)

A hangsáv nyelvért állíthatja be. Az „ORIGINAL” beállítás kiválasztása esetén a lemezen fő nyelvként kijelölt nyelv kap elsőbbséget.

◆ SUBTITLE (csak DVD VIDEO)

A DVD videó lemezre rögzített különböző nyelvű feliratok közül választhat. Ha az „AUDIO FOLLOW” beállítást választja ki, a szinkronfelirat nyelve meg fog egyezni a műsor nyelvével.

🗣️ Hasznos tanács

Ha az „OTHERS →” beállítást választja ki a „MENU”, a „SUBTITLE” vagy az „AUDIO” menüben, válassza ki a kívánt nyelvet a listából a számokkal (69. oldal).

Megjegyzés

Ha olyan nyelvet választ ki a „MENU”, „SUBTITLE” vagy „AUDIO” menüben, amelyek a DVD videó lemezen nem található meg, a készülék önműködően kiválaszt egyet a lemezen rendelkezésre álló nyelvek közül.

A képernyő beállítása

(SCREEN SETUP)

Válassza ki a csatlakoztatott tv-készüléknek megfelelő beállítást.

Az alapbeállítási menüben válassza ki a „SCREEN SETUP” főmenüt. A beállítások végrehajtásának módját lásd „Az alapbeállítások menüjének használata” fejezetben (56. oldal). Az alapértelmezett beállítást aláhúzás jelzi.

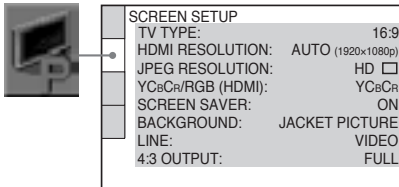

◆ TV TYPE

A csatlakoztatott tv-készülék képernyőtípusának beállítása (4:3 normál vagy szélesképernyős).

16:9	Válassza ki ezt a beállítást, ha szélesképernyős tv-készüléket vagy szélesképernyős üzemmóddal ellátott készüléket csatlakoztatott.
4:3 LETTER BOX	Válassza ezt a beállítást, ha hagyományos, 4:3 képarányú tv-készüléket csatlakoztatott. Szélesképernyős kép jelenik meg, a képernyő alsó és felső részén fekete sáv látható.
4:3 PAN SCAN	Válassza ezt a beállítást, ha hagyományos, 4:3 képarányú tv-készüléket csatlakoztatott. Önműködően széles kép jelenik meg az egész képernyőt kitöltve. A kép szélei levágásra kerülnek.

16:9

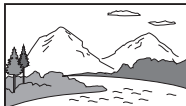

4:3 LETTER BOX



4:3 PAN SCAN

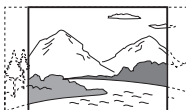

Megjegyzés

A DVD-lemeztől függően a „4:3 LETTER BOX” kerülhet automatikus kiválasztásra a „4:3 PAN SCAN” beállítással szemben vagy fordítva.

◆ HDMI RESOLUTION

Beállíthatja a HDMI OUT aljzaton megjelenő videojel típusát. Az „AUTO (1920×1080p)” beállítás választásakor a rendszer a tv-készülék által támogatott, legnagyobb felbontású jelet továbbítja. Amennyiben a kép nem elég éles és természetes vagy nem felel meg az elvárásainak, válasszon egy másik beállítást, mely megfelelő a lemezhez és az Ön tv-készülékéhez, kivetítőjéhez stb. A részletekről olvassa el a tv-készülékhez, kivetítőhöz stb. mellékelt kezelési útmutatót.

AUTO (1920x1080p)	Általános esetben ezt válassza.
1920×1080i	1920 × 1080i videojel továbbítása.
1280×720p	1280 × 720p videojel továbbítása.
720×480/576p	720 × 480/576p videojel továbbítása.

A beállítás alaphelyzetbe állítása

Ha a kép nem, vagy nem megfelelően jelenik meg, kapcsolja ki a lejátszót a **I/⏻** gombbal és a számgombokkal adja meg a „369” számsort, majd kapcsolja be ismét a lejátszót a **I/⏻** megnyomásával.

Megjegyzések

- Az „AUTO (1920×1080p)” beállítás esetén a lejátszó önműködően beállítja a tv-készüléknek megfelelő videojelet. Egyéb esetekben a lejátszó közvetlenül küldi a jeleket, akkor is, ha a tv-készülék nem képes a fogadásukra.
- Ha a HDMI jelző világít az előlapi kijelzőn, a LINE OUT (VIDEO) aljzaton megjelenő képek függőleges irányban nagyítva jelennek meg. (Kivéve, ha a „720×480/576p” beállítást választja.)

◆ JPEG RESOLUTION

A JPEG felbontás kiválasztása, hogy HDMI csatlakozás esetén jobb minőségű képet élvezhessen.

Nem választhatja ki, ha a „HDMI RESOLUTION” beállítása „720×480/576p” vagy a „TV TYPE” beállítása „4:3 LETTER BOX” vagy „4:3 PAN SCAN”.

SD <input type="checkbox"/>	Szabványos felbontású kép megjelenítése fekete kerettel.
HD <input type="checkbox"/>	Nagyfelbontású kép megjelenítése fekete kerettel.
HD	Nagyfelbontású kép megjelenítése fekete keret nélkül.
(1920×1080i) HD <input type="checkbox"/>	Nagyfelbontású kép (1920 × 1080 képpont) megjelenítése fekete kerettel.
(1920×1080i) HD	Nagyfelbontású kép (1920 × 1080 képpont) megjelenítése fekete keret nélkül.

Megjegyzések

- A legjobb képminőséghez válassza az „(1920×1080i) HD ” vagy az „(1920×1080i) HD” beállítást.
- Az „(1920×1080i) HD ” és az „(1920×1080i) HD” beállítás csak akkor alkalmazható, ha a „HDMI RESOLUTION” beállítása „1920×1080i” és a „TV TYPE” beállítása „16:9”.
- Az „(1920×1080i) HD ” vagy az „(1920×1080i) HD” beállítás esetén az úsztatás, forgatás és zoom funkciók nem elérhetőek.
- Ha az úsztatás, forgatás és zoom funkciót kívánja alkalmazni, válassza az „SD ”, „HD ” vagy „HD” beállítást.
- Az „(1920×1080i) HD ” vagy az „(1920×1080i) HD” beállítás kiválasztása esetén a következő kép egy fekete képernyő után jelenik meg.
- A HDMI jel a DATA CD vagy DATA DVD lemez behelyezése és kivétele közben átmenetileg megszakad.

◆YC_BCr/RGB (HDMI)

Kiválaszthatja a HDMI OUT aljzaton továbbított HDMI jel típusát.

YC _B Cr	YC _B Cr jel továbbítása.
RGB	RGB jel továbbítása.

Megjegyzések

- Ha torzított kép jelenik meg, válassza az „RGB” jelet az „YC_BCr” helyett.
- Ha a HDMI OUT aljzaton egy DVI aljzattal rendelkező készülékhez csatlakoztatta, önműködően „RGB” jelek kerülnek továbbításra, még abban az esetben is, ha az „YC_BCr” beállítást választotta.

◆SCREEN SAVER

Ha a lejátszót több mint 15 percig szünet vagy állj üzemmódban hagyja, illetve ha a készülék 15 percig audio CD vagy DATA CD, DATA DVD (MP3 audio) lejátszási üzemmódban működik, a képernyő károsodásának (beégés) megelőzése érdekében a képernyővédő önműködően bekapcsol. A képernyővédő kikapcsolásához nyomja meg a  gombot.

ON	A képernyővédő bekapcsolása.
OFF	A képernyővédő kikapcsolása.

◆BACKGROUND

Az állj üzemmódban, illetve audio CD vagy DATA CD, DATA DVD (MP3 audio) lejátszás közben megjelenő tv-képernyő háttérszínének vagy háttérképének beállítására szolgál.

JACKET PICTURE	A lemezborító jelenik meg háttérképként (állókép), ha a lemezborító képét felvették a lemezre (CD-EXTRA stb.). Ha a lemezen nincs rajta a lemezborító képe, a „GRAPHICS” kép jelenik meg.
GRAPHICS	A készülék memóriájában tárolt grafikus kép megjelenítése háttérképként.
BLUE	Kék háttérszín.
BLACK	Fekete háttérszín.

◆LINE

Válassza ki a lejátszó hátoldalán található LINE (RGB)-TV csatlakozón megjelenő kimenőjel típusát.

VIDEO	Videojel továbbítása.
S VIDEO	S-videojel továbbítása.
RGB (COMPONENT OFF)	RGB jel továbbítása, nincs komponens videojel továbbítás.

Megjegyzések

- Ha a tv-készülék nem kompatibilis az S-video vagy RGB jelekkel, a képernyőn akkor sem jelenik meg műsor, ha az „S VIDEO” menüpont „RGB” beállítását választja. Olvassa el a tv-készülék kezelési útmutatóját is.
- Ha a tv-készüléken csak egyetlen SCART (EURO AV) aljzat található, ne válassza ki az „S VIDEO” beállítást
- Az „RGB (COMPONENT OFF)” kiválasztása esetén a PROGRESSIVE gomb és a

COMPONENT videó OUT aljzat nem használható.

- Az „RGB (COMPONENT OFF)” nem választható ki, ha a lejátszó progresszív jeleket továbbít (17. oldal).

◆4:3 OUTPUT

Ez a beállítás csak akkor elérhető, ha a „SCREEN SETUP” menüben a „TV TYPE” beállítása „16:9”. Állítsa be a 4:3 képarányhoz. Ha a tv-készüléken meg lehet változtatni a képarányt, a tv-készüléken állítsa be, ne a lejátszón.

FULL	Válassza ezt a beállítást, ha a képarányt a tv-készüléken kívánja beállítani.
NORMAL	Válassza ezt a beállítást, ha a kép-arányt nem lehet a tv-készüléken beállítani. 16:9 képarányú kép jelenik meg, fekete sávokkal a képernyő bal és jobb oldalán.

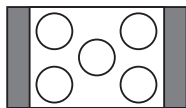

16:9 képarányú tv-készülék

Egyéni beállítások (CUSTOM SETUP)

Beállíthatja a lejátszással kapcsolatos funkciókat, és egyéb paramétereket.

Az alapbeállítási menüben válassza ki a „CUSTOM SETUP” főmenüt. A beállítások végrehajtásának módját lásd „Az alapbeállítások menü” (56. oldal) szakaszban. Az alapértelmezett beállítást aláhúzás jelzi.

	CUSTOM SETUP	
	AUTO POWER OFF:	ON
	AUTO PLAY:	OFF
	DIMMER:	BRIGHT
	PAUSE MODE:	AUTO
	TRACK SELECTION:	OFF
	MULTI-DISC RESUME:	ON
	DivX:	Registration Code →
	HDMI CONTROL:	OFF
	LANGUAGE FOLLOW:	ON

◆AUTO POWER OFF

Az önműködő kikapcsolási funkció aktiválása vagy kikapcsolása.

ON	Ha a készülék több mint 30 percig állj üzemmódban marad, ez a funkció önműködően készenléti üzemmódba kapcsolja a lejátszót.
OFF	A funkció kikapcsolása.

◆AUTO PLAY

Az önműködő lejátszási funkció be- vagy kikapcsolása. Ez a funkció különösen egy külső (külön megvásárolható) kapcsolóóra csatlakoztatása esetén lehet hasznos.

OFF	A funkció kikapcsolása.
ON	A készülék (külön megvásárolható) kapcsolóórával történő bekapcsolásakor a lejátszás önműködően megkezdődik.

◆DIMMER

Az előlapi kijelző fényerejének beállítása.

BRIGHT	Magasabb fényerő beállítás.
DARK	Alacsonyabb fényerő beállítás.
AUTO DARK	A világítás elsötétítése, ha nem használja a készülék kezelőszerveit vagy a távvezérlőt.

◆ PAUSE MODE (csak DVD)

A szünet üzemmódban megjelenő kép kiválasztása.

AUTO	A kép, beleértve a dinamikusan mozgó részeket is, remegésmentesen jelenik meg. Általános esetben válassza ezt a beállítást.
FRAME	A kép, beleértve azokat a tárgyakat is, amik nem mozognak dinamikusan, nagyfelbontásban jelenik meg.

◆ TRACK SELECTION (csak DVD VIDEO)

A legmagasabb számú hangfrekvenciás csatornával rendelkező formátum elsőbbségének kijelölése a több hangsáv (PCM, MPEG audio, DTS vagy Dolby Digital) DVD videó lemez lejátszásakor.

OFF	Nincs elsőbbség.
AUTO	Az elsőbbség engedélyezve.

Megjegyzések

- Az „AUTO” beállítás választásakor, a műsor nyelve változhat. A „TRACK SELECTION” funkció beállítása elsőbbséget élvez a „LANGUAGE SETUP” menü „AUDIO” beállításával szemben (57. oldal).
- A „DTS” menü „OFF” beállítása esetén (63. oldal), a DTS hangsávot nem játssza le a készülék (akkor sem, ha a „TRACK SELECTION” menüben az „AUTO” beállítást jelölte be).
- Ha a PCM, a DTS, az MPEG audio és a Dolby Digital hangsáv legmagasabb számú hangcsatornája megegyezik, az elsőbbségi sorrend a következő: PCM, DTS, MPEG és Dolby Digital.

◆ MULTI-DISC RESUME (csak DVD VIDEO, VIDEO CD)

A többlemezes lejátszás folytatási funkció be- vagy kikapcsolása. A megszakítási pont helye 6 különböző DVD VIDEO, VIDEO CD lemeznél tárolható (27. oldal).

ON	A megszakítási pont tárolása 6 különböző lemeznél.
OFF	A megszakítási pontot nem tárolja a készülék a memóriában. A lejátszás csak a készülékben lévő lemeznél folytatódik a megszakítási ponttól.

Megjegyzés

Ha gyorsbeállítást végrehajtja; a többlemezes lejátszás folytatásának memóriában tárolt értékei a gyári alapértelmezett értékre állhatnak vissza.

◆ DivX

A készülékre érvényes regisztrációs kódot jeleníti meg. További információkat a <http://www.divx.com/vod> honlapon találhat.

◆ HDMI CONTROL

A HDMI CONTROL beállítás be- vagy kikapcsolása.

OFF	A funkció kikapcsolása.
ON	A HDMI vezérlés használatának engedélyezése (17. oldal).

◆ LANGUAGE FOLLOW

A DVD-lejátszó nyelvének beállítása a tv-készülék képernyőmenüjének nyelvére. Nem választhatja ki ezt a funkciót, ha a „HDMI CONTROL” beállítása „OFF”.

ON	A funkció bekapcsolása.
OFF	A funkció kikapcsolása.

Megjegyzések

- A funkció használata előtt kapcsolja ki a tv-készüléket.
- A lejátszó képernyőmenüjének nyelve nem változik, ha a tv-készüléken beállított nyelv nem támogatott.

A hangbeállítás

(AUDIO SETUP)

Az „AUDIO SETUP” menüben, a lejátszási és csatlakoztatási feltételeknek megfelelően, beállíthatja a hang paramétereit.

Az alapbeállítási menüben válassza ki az „AUDIO SETUP” főmenüt. A beállítások végrehajtásának módját lásd „Az alapbeállítások menüjének használata” című fejezetben (56. oldal).
Az alapértelmezett beállítást aláhúzás jelzi.



AUDIO SETUP	
AUDIO DRC:	STANDARD
DOWNMIX:	DOLBY SURROUND
DIGITAL OUT:	ON
DOLBY DIGITAL:	D-PCM
MPEG:	PCM
DTS:	OFF
48kHz/96kHz PCM:	48kHz/16bit
AUDIO (HDMI):	AUTO

◆AUDIO DRC (dinamika szabályozás) (csak DVD)

Ha az „AUDIO DRC” funkcióval ellátott DVD-lemezt alacsony hangerőn hallgatja, ez a funkció tisztán érthetővé teszi a műsort. Ez a funkció az alábbi kimenetekre van hatással:

- LINE OUT L/R (AUDIO) aljzatok
- LINE (RGB)-TV aljzat
- DIGITAL OUT (COAXIAL)/HDMI OUT aljzat, ha a „Dolby Digital” funkció „D-PCM” beállítását választotta ki (63. oldal).

STANDARD	Általános esetben ezt válassza.
TV MODE	Alacsony hangerőnél is tisztán érthetővé teszi a műsort.
WIDE RANGE	Az élő előadás érzetét kelti a hallgatásban.

◆DOWNMIX (csak DVD)

A kétszatsornásra történő lekeverési módszer kijelölése, hátsó jelösszetevőt is tartalmazó, Dolby Digital formátumban felvett DVD-lemez lejátszásakor. A hátsó jelösszetevőről bővebben „Az audio formátum ellenőrzése” című fejezetben olvashat a 45. oldalon. Ez a funkció az alábbi kimenetekre van hatással:

- LINE OUT L/R (AUDIO) aljzatok,
- LINE (RGB)-TV aljzat,
- DIGITAL OUT (COAXIAL)/HDMI OUT aljzat, ha a „Dolby Digital” funkció „D-PCM” beállítását választotta ki (63. oldal).

DOLBY SURROUND	Általában ezt a beállítást használja. A többszatsornás hangot két csatornára keveri le a készülék, és a térhangzás ebben az esetben is élvezhető.
NORMAL	A többszatsornás hangot két csatornára keveri le a készülék, és a sztereó műsort otthoni hifi rendszerén keresztül hallgathatja.

◆DIGITAL OUT

A készülék DIGITAL OUT (COAXIAL)/HDMI OUT csatlakozóin a jelkimenet ki- és bekapcsolása.

ON	Általában ezt a beállítást kell kiválasztani. Ha az „ON” beállítást használja, olvassa el „A digitális kimenőjel beállítása” című fejezetet.
OFF	A digitális áramkör befolyása az analóg áramkörre elhanyagolható. A HDMI OUT aljzat alkalmazása esetén a PCM hangkimenet a csatlakoztatott készüléktől függ. Ha a jel másolásvédelmi okokból kódolással van ellátva, a jelkimenet csak 48 kHz/16 bit PCM.

A digitális kimenőjel beállítása

Ha a lejátszóhoz digitális bemenettel rendelkező audiokészüléket vagy MD készüléket csatlakoztat az alábbi menükben beállíthatja a kimenőjel típusát.

A csatlakoztatásról részletesebben a 19. oldalon olvashat.

Miután a „Digital Out” menüpont „On” beállítását kiválasztotta, válassza ki a „Dolby Digital”, „MPEG”, „DTS” és „48kHz/96kHz PCM” megfelelő beállítását

Amennyiben a lejátszót olyan audióberendezéshez csatlakoztatja, amelyik nem kompatibilis a kiválasztott jeltípussal, olyan rendellenes hangot adhat ki a készülék (vagy egyáltalán nem ad ki hangot), amely mind a hallását mind a hangsugárzót károsíthatja.

Megjegyzések

- Az AV SYNC funkció (36. oldal) nem működik, ha a DIGITAL OUT (COAXIAL) aljzat alkalmazása esetén a „DOLBY DIGITAL”, „MPEG” vagy „DTS” beállítása „DOLBY DIGITAL”, „MPEG” illetve „ON”.
- Az AV SYNC funkció (36. oldal) nem működik, ha Dolby Digital vagy DTS-kompatibilis készüléket csatlakoztat a HDMI OUT aljzaton, és a „DOLBY DIGITAL”, „MPEG” vagy „DTS” beállítása „DOLBY DIGITAL”, „MPEG” illetve „ON”.

◆DOLBY DIGITAL (csak DVD)

A Dolby Digital jeltípusának kiválasztása.

D-PCM	Válassza ki ezt a beállítást, ha a lejátszót Dolby Digital dekóderrel nem rendelkező audio rendszerhez csatlakoztatja. A kimenő jel térhangzását az „AUDIO SETUP” menü „DOWNMIX” pontjában állíthatja be (62. oldal).
DOLBY DIGITAL	Válassza ki ezt a beállítást, ha a lejátszót saját Dolby Digital dekóderrel rendelkező audio rendszerhez csatlakoztatja.

Megjegyzés

Ha a készülékhez csatlakoztatott HDMI OUT aljzat nem kompatibilis a DOLBY DIGITAL jelekkel, a jelkimenet önműködően „D-PCM” lesz, akkor is, ha „DOLBY DIGITAL” van kiválasztva.

◆MPEG (csak DVD)

Az MPEG audio kimenőjel típusának kiválasztása.

PCM	Válassza ki ezt a beállítást, ha a lejátszót MPEG dekóderrel nem rendelkező audio rendszerhez csatlakoztatja. Többcsatornás MPEG audio műsorszám lejátszása esetén a két első hangszóróból csak a bal első és jobb első hangsáv jelei hallhatók.
MPEG	Válassza ki ezt a beállítást, ha a lejátszót saját MPEG dekóderrel rendelkező audio rendszerhez csatlakoztatja.

Megjegyzés

Ha a HDMI OUT aljzatot MPEG audio jelekkel nem kompatibilis eszközhöz csatlakoztatja, a jelkimenet önműködően „PCM” lesz, akkor is, ha „MPEG” van kiválasztva.

◆DTS

A DTS audiojelek típusának kiválasztása.

OFF	Válassza ki ezt a beállítást, ha a lejátszót DTS dekóderrel nem rendelkező audio rendszerhez csatlakoztatja.
------------	--

ON	Válassza ki ezt a beállítást, ha a lejátszót saját DTS dekóderrel rendelkező audio rendszerhez csatlakoztatja.
-----------	--

Megjegyzés

Ha a HDMI OUT aljzat DTS jelekkel nem kompatibilis készülékhez van csatlakoztatva, önműködően „OFF” jel jelenik meg a kimeneten, még az „ON” kiválasztása esetén is.

◆48kHz/96kHz PCM (csak DVD VIDEO)

Az audiojel mintavételezési frekvenciájának kiválasztása.

48kHz/16bit	A készülék a DVD videó lemez audiojeleit minden esetben 48 kHz/16 bitessé alakítja.
96kHz/24bit	Minden jeltípus – beleértve a 96 kHz/24 bites jeleket is – az eredeti formában jelenik meg a kimeneten. Ha azonban a jelet másolásvédelmi okokból titkosítják, a kimenőjel csak 48 kHz/16 bit formátumban jelenik meg a kimeneten.

Megjegyzések

- A LINE OUT L/R (AUDIO) kimeneten megjelenő analóg jeleket ez a beállítás nem befolyásolja, így megtartják eredeti mintavételezési frekvenciájukat.
- Ha a HDMI OUT aljzatot 96 kHz-es jelekkel nem kompatibilis eszközhöz csatlakoztatja, a kimeneti jel önműködően 48 kHz PCM lesz akkor is, ha „96 kHz/24 bit” van kiválasztva

◆AUDIO (HDMI)

A HDMI OUT aljzaton megjelenő audiojel-típus beállítása.

AUTO	Általános esetben ezt válassza. A „DIGITAL OUT” beállításnak megfelelő audiojel kimenet (62. oldal).
PCM	A Dolby Digital vagy 96 kHz PCM jelek konvertálása 48 kHz/16 bit PCM jelekké.

Megjegyzés

Ha a lejátszót olyan tv-készülékhez csatlakoztatja, mely nem kompatibilis a DOLBY DIGITAL/DTS jelformátumokkal és az „AUTO” beállítás választás, hangos zaj keletkezhet (vagy a készülék néma maradhat). Ebben az esetben válassza a „PCM” beállítást.

Hibaelhárítás

A lejátszó használata során az alábbi jelenségek valamelyikét észleli, hajtsa végre a hibaelhárítás előírt műveletét, mielőtt szakszervizhez fordulna. Ha az alábbi ellenőrzések végrehajtása után is fennáll az adott hibajelenség, forduljon a legközelebbi Sony márkaszervizhez.

Energiaellátás

A készülék nem kapcsol be.

- ➔ Ellenőrizze, hogy a hálózati vezetéket megfelelően csatlakoztatta-e.

Kép

Nincs kép, képzaj jelenik meg.

- ➔ Csatlakoztassa újra a vezetékeket megfelelően.
- ➔ A csatlakozóvezeték megsérült.
- ➔ Ellenőrizze, hogy a lejátszót a megfelelő videobemenethez csatlakoztatta (19. oldal), a tv-készülékén a megfelelő videobemenetet választotta, és a lejátszó képe megjelenik a képernyőn.
- ➔ Az alapbeállítási menüben válassza ki a „SCREEN SETUP” főmenü „LINE” funkciójának megfelelő beállítását a csatlakoztatási rendszer függvényében (59. oldal).
- ➔ A lemez foltos vagy szennyezett.
- ➔ Ha a lejátszót egy videomagnón keresztül, vagy videomagnóval egybeépített tv-készüléken keresztül csatlakoztatta a tv-készülékhez, az egyes DVD-lemezek alkalmazott másolásvédelmi rendszer befolyásolhatja a képminőséget.
- ➔ A lejátszott lemez színabványa eltér a tv-készülék színabványától.
- ➔ Kiválasztotta a „PROGRESSIVE AUTO” vagy „PROGRESSIVE VIDEO” módot az előlapon lévő PROGRESSIVE gombbal, azonban a tv-készülék nem támogatja a progresszív jeleket.
- ➔ Elképzelhető, hogy a kép akkor is torzul, ha a tv-készülék kompatibilis az 525p/625p jelformátummal amikor a lejátszót progresszív formátumba kapcsolja. Ilyen esetben válassza a „NORMAL (INTERLACE)” üzemmódot az előlapon lévő PROGRESSIVE gomb megnyomásával a lejátszó normál (sorváltás) formátumba kapcsolásához.
- ➔ Ha a SCREEN SETUP menüben (59. oldal) a „LINE” paraméter „RGB (COMPONENT OFF)” beállítását választja ki, a lejátszó

nem továbbít komponens videojeleket.

- ➔ A lejátszót egy olyan készülékhez csatlakoztatta, mely nem HDCP kompatibilis (az előlapi kijelzőn nem jelenik meg a HDMI jelzés). Lásd 16. oldal.
- ➔ Ha a képek megjelenítésére a HDMI OUT aljzatot használja, a „SCREEN SETUP” menüpont „HDMI RESOLUTION” paraméternek megfelelő beállítás orvosolhatja a problémát (58. oldal). A tv-készülék és a felvétel csatlakoztatásához használjon, egy a HDMI OUT aljzattól eltérő kimenetet, majd kapcsolja a tv-készülék bemenetét a csatlakoztatott videobemenetre. Ekkor a képernyőkijelzések megjelennek. Módosítsa a „SCREEN SETUP” menüpont „HDMI RESOLUTION” paraméterének beállítását, és kapcsolja vissza a tv-készüléket a HDMI bemenetre. Ha a kép még ezután sem jelenik meg, ismételje meg a műveletet, és próbáljon ki egy másik opciót.
- ➔ Kapcsolja ki a lejátszót a I/O gombbal, majd adja meg a „369” kódot a távvezérlő számgombjaival, majd nyomja meg ismét a I/O gombot a lejátszó bekapcsolásához (58. oldal).

Nincs kép vagy zavaros a tv-képernyő miután csatlakoztatta a HDMI OUT aljzathoz.

- ➔ Próbálja meg a következőket: ① Kapcsolja ki, majd be a lejátszót. ② Kapcsolja ki, majd be a csatlakoztatott készüléket. ③ Húzza ki, majd dugja vissza a HDMI-vezetékét.

Szélesképernyős üzemmódban felvett műsor lejátszásakor nem lehet módosítani a képarányt a „SCREEN SETUP” menü „TV TYPE” funkciójával.

- ➔ A lejátszott DVD-lemezen a képarány rögzített.

A kép fekete-fehérben jelenik meg.

- ➔ A „SCREEN SETUP” menü „LINE” menüpontjában válassza ki a tv-készüléknek megfelelő kimenőjelet (59. oldal).
- ➔ A tv-készülék típusának függvényében előfordulhat, hogy az NTSC színrendszerben felvett műsor fekete-fehérben jelenik meg.
- ➔ Olyan SCART csatlakozóvezetékét használjon, melyben az összes érintkező (21 érintkező) be van kötve.

Hang

Nincs hang.

- ➔ Csatlakoztassa újra a vezetékeket megfelelően.
- ➔ A csatlakozóvezeték megsérült.
- ➔ Az audiokészülék nem megfelelő bemenetéhez csatlakoztatta a lejátszót (17. oldal).
- ➔ Az audiokészülék üzemmódválasztó kapcsolóját helytelen állásba kapcsolta.

- ➔ A lejátszót szünet vagy lassított lejátszás üzemmódba kapcsolta.
- ➔ A lejátszó gyorskeresést végez előre vagy hátra.
- ➔ Ha a DIGITAL OUT (COAXIAL)/HDMI OUT csatlakozón nem jelenik meg a műsor, ellenőrizze az audio beállításokat a menüben (62. oldal).
- ➔ Ha olyan Super VCD lemezt játszik le, melynél a 2-es hangsáv nem tartalmaz műsort, a készülék néma marad, ha a „2:STEREO”, „2:1/L” vagy „2:2/R” beállítást választja ki
- ➔ Ha többszörös MPEG audio hangsávot játszik le, csak a jobb és bal előcsatorna műsora jelenik meg a két első hangsugárzón.
- ➔ A HDMI OUT aljzathoz csatlakoztatott készülék nem képes az adott jelformátum vételére. Ilyenkor válassza az „AUDIO SETUP” menüben található „AUDIO (HDMI)” menüponthoz a „PCM” beállítást (63. oldal).

Nem hallható hang a HDMI OUT aljzaton keresztül csatlakoztatott készülékből.

- ➔ Próbálja meg a következőt: ① Kapcsolja ki, majd be a lejátszót. ② Kapcsolja ki, majd be a csatlakoztatott készüléket. ③ Húzza ki, majd dugja vissza a HDMI-vezetékét.
- ➔ A HDMI OUT aljzaton keresztül egy olyan DVI eszközhöz csatlakozik, melynek DVI aljzata nem képes a hang vételére.

A hangerő túl alacsony.

- ➔ Vannak olyan DVD-lemezek, melyeken a hangerő az átlagosnál alacsonyabb. A hangerőszint javulhat, ha az „AUDIO DRC” menüpont „TV MODE” beállítását kiválasztja (62. oldal).

Működés

A távvezérlő nem működik.

- ➔ A távvezérlő elemei lemerültek.
- ➔ Távolítsa el az akadályt a lejátszó és a távvezérlő útjából.
- ➔ Vigye közelebb a távvezérlőt a lejátszóhoz.
- ➔ A távvezérlőt irányítsa a lejátszó távvezérlés érzékelője felé.

A lemezt nem lehet lejátszani.

- ➔ Fordítva tette be a lemezt.
A lejátszható oldallal lefelé helyezze be a lemezt.

- ➔ A lemez alakváltozást szenvedett.
- ➔ A lejátszóval nem lehet bizonyos típusú lemezeket lejátszani (6. oldal).
- ➔ Ellenőrizze a DVD-lemez régió kódját.
- ➔ Páralecsapódás képződött a lejátszó belsejében (3. oldal).
- ➔ A készülék nem játssza le a lezáratlan lemezeket (6. oldal).

Az MP3 audio műsorszámok nem játszhatók le (47. oldal).

- ➔ A DATA CD lemez nem olyan MP3 formátumban készült el, mely megfelel az ISO 9660 1/2 szintjeinek vagy a Jolietnek.
- ➔ A DATA DVD lemez nem olyan MP3 formátumban készült el, mely megfelel az UDF-nek (általános lemezformátum).
- ➔ Az MP3 audio műsorszám nem „MP3” kiterjesztésű.
- ➔ Az adatok bár „MP3” kiterjesztésűek, de nem MP3 formátumúak.
- ➔ Az adatfájl nem felel meg az MPEG-1 Audio Layer III formátumnak.
- ➔ A lejátszó nem tudja lejátszani az mp3PRO formátumú fájlkat.
- ➔ A „MODE (MP3, JPEG)” menüpont „IMAGE (JPEG)” beállítását választotta ki (51. oldal).
- ➔ A DATA CD, DATA DVD lemez DivX videofájl tartalmaz.

A JPEG képek nem játszhatók le (47. oldal).

- ➔ A DATA CD lemez nem olyan JPEG formátumban készült el, mely megfelel az ISO 9660 1/2 szintjeinek vagy a Jolietnek
- ➔ A DATA DVD lemez JPEG fájljait nem olyan formátumban vették fel, mely megfelel az UDF (általános lemezformátum) szabványoknak.
- ➔ A fájl nem „JPEG” vagy „JPG” kiterjesztéssel rendelkezik.
- ➔ A fájl mérete nagyobb mint 3072 (szélesség) × 2048 (magasság) normál formátumban, vagy több mint 3 300 000 képpont progresszív JPEG formátumban. (Lehetnek olyan progresszív tömörített JPEG fájlok, melyeket a készülék akkor sem tud lejátszani, ha mérete a megadott tartományon belül van.)
- ➔ A kép nem fér el a képernyőn (a készülék csökkenti a méretét).
- ➔ A „MODE (MP3, JPEG)” menüpont „AUDIO (MP3)” beállítását választotta ki (51. oldal).
- ➔ A DATA CD, DATA DVD lemez DivX videofájl tartalmaz.

Az MP3 audio műsorszámok és JPEG képek lejátszása egyszerre történik.

- ➔ „MODE (MP3, JPEG)” menüpont „AUTO” beállítását választotta ki (51. oldal).

A lejátszó saját háttérzenéjének lejátszása és a JPEG képfájlok megjelenítése egyszerre megkezdődik.

- ➔ A „MODE (MP3, JPEG)” beállítása „AUTO (BGM)” (51. oldal).

A DivX videofájl nem lehet lejátszani.

- ➔ A fájl nem DivX formátumban készült.
- ➔ A fájl kiterjesztése nem „.DIVX” vagy „.AVI”.
- ➔ A DATA CD, DATA DVD (DivX videó) lemez formátuma nem az ISO 9660 1-es vagy 2-es szintjének vagy a Jolietnek megfelelő DivX formátumban készült.
- ➔ A DivX videofájl mérete nagyobb mint 720 (szélesség) × 576 (magasság) képpont.

Az album, műsorszám, fájl címének kijelzése nem megfelelő.

- ➔ A lejátszó csak az abcé betűit és számokat képes megjeleníteni. Az ettől eltérő karakterek helyén egy „*” szimbólum jelenik meg.

A készülék nem az elejétől játssza le a műsort.

- ➔ A lejátszót programozott, véletlen sorrendű, ismételt lejátszási vagy A-B ismétlési üzemmódba kapcsolta (31. oldal).
- ➔ A lejátszót folytonos lejátszási üzemmódba kapcsolta (27. oldal).

A készülék önműködően lejátssza a lemezt.

- ➔ A lemez önműködő lejátszási funkcióval rendelkezik.
- ➔ A „CUSTOM SETUP” menüben az „AUTO PLAY” funkció „ON” beállítását választotta ki (60. oldal).

A lejátszás önműködően leáll.

- ➔ Egyes lemezekre gyárilag önműködő szünetjelet vesznek fel. Az ilyen lemezek lejátszása közben a szünetjelnél a lejátszás leáll.

A leállítást, lassú és gyors lejátszást, lassítást, ismételt lejátszást, véletlen sorrendű lejátszást vagy a programozott lejátszást stb. nem lehet végrehajtani.

- ➔ A lejátszott lemeztől függően előfordulhat, hogy a fenti műveletek valamelyikét nem lehet végrehajtani. Lásd a lemezhez mellékelt útmutatót.

Nem lehet kiválasztani a műsor hangjának nyelvét.

- ➔ A távvezérlő közvetlen kiválasztó gombja helyett próbálkozzon a DVD-menü használatával (27. oldal).
- ➔ A lejátszott DVD-lemez nem tartalmaz többnyelvű hangsávokat.
- ➔ A hang nyelvének kiválasztása az adott DVD-lemezen nem engedélyezett.

Nem lehet kikapcsolni a szinkronfeliratot vagy nem lehet kiválasztani a szinkronfelirat nyelvét.

- ➔ A távvezérlő közvetlen kiválasztó gombja helyett próbálkozzon a DVD-menü használatával (27. oldal).
- ➔ A lejátszott DVD-lemez nem tartalmaz többnyelvű szinkronfeliratot.
- ➔ A szinkronfelirat nyelvének kiválasztása az adott DVD-lemezen nem engedélyezett.

A kameraállítás nem módosítható.

- ➔ A távvezérlő közvetlen kiválasztó gombja helyett próbálkozzon a DVD-menü használatával (27. oldal).
- ➔ A lejátszott DVD-lemez nem tartalmaz több kameraállású jelenetet.
- ➔ A kameraállítás csak akkor változtatható, ha a kijelzőn a „” jelzés világít (9. oldal).
- ➔ A kameraállítás kiválasztása az adott DVD-lemezen nem engedélyezett.

A lejátszó nem működik megfelelően.

- ➔ Ha a lejátszó működését statikus elektromosság stb. zavarja, húzza ki a hálózati vezetékét.

Őt karakterből álló kijelzés jelenik meg a kijelzőn.

- ➔ Az öndiagnózis funkció bekapcsolt. (Lásd a 67. oldalon lévő táblázatot.)

A lemeztálca nem nyílik ki és a „LOCKED” kijelzés jelenik meg az előlap kijelzőjén.

- ➔ Aktiválta a gyermekzár funkciót (27. oldal).

A lemezfiók nem nyílik ki és a „TRAY LOCKED” kijelzés jelenik meg az előlap kijelzőjén.

- ➔ Keresse fel a vásárlás helyét vagy a legközelebbi Sony márkaszervizt.

DATA CD vagy DATA DVD lemez lejátszásakor a „Data error” (adat hiba) üzenet jelenik meg a képernyőn.

- ➔ A lejátszani kívánt MP3 audio műsorszám, JPEG képfájl, DivX videofájl sérült.
- ➔ Az adatfájl nem felel meg az MPEG-1 Audio Layer III formátumnak.
- ➔ A JPEG képfájl nem felel meg a DCF szabványnak (47. oldal).
- ➔ A képfájl, bár „JPG” vagy „JPEG” kiterjesztésű, de nem JPEG formátumú.
- ➔ A lejátszani kívánt fájl kiterjesztése „DIVX” vagy „AVI” ugyan, de nem DivX formátumú, vagy nem felel meg a DivX szabványprofilnak.

A HDMI CONTROL funkció nem működik.

- ➔ Ellenőrizze a HDMI csatlakozást, ha a HDMI kijelzés nem látható az előlapon (15. oldal).
- ➔ Állítsa a „CUSTOM SETUP” menü „HDMI CONTROL” beállítását „ON” értékre (61. oldal).
- ➔ Ellenőrizze, hogy a csatlakoztatott készülék kompatibilis-e a HDMI CONTROL funkcióval. Részletes információért kérjük olvassa el a készülék kezelési útmutatóját.
- ➔ Ha megváltoztatja a HDMI csatlakozást, csatlakoztatja vagy kihúzza a hálózati csatlakozóvezetékét, vagy áramszünet esetén állítsa a „CUSTOM SETUP” menü „HDMI CONTROL” beállítását „OFF”-ra, majd állítsa a „CUSTOM SETUP” menü „HDMI CONTROL” beállítását „ON”-ra (61. oldal).

A képernyőnyelv önműködően megváltozik.

- ➔ Ha a „CUSTOM SETUP” menüben a „LANGUAGE FOLLOW” menüpont „ON” beállítása van kiválasztva (61. oldal), a képernyőnyelv a csatlakoztatott tv-készülék nyelvbeállításával együtt önműködően megváltozik, amikor a tv-készüléken módosítja a nyelvbeállítást stb.

A DVD-lejátszó önműködően bekapcsol.

- ➔ A tv-készüléken a HDMI bemenet van kiválasztva. Egyes tv-készülékek HDMI CONTROL funkciója így működik.
- ➔ A „CUSTOM SETUP” menü „HDMI CONTROL” menüpontjának beállítása „ON” (61. oldal).

Öndiagnózis funkció

(Ha a kijelzőn betűk, számok jelennek meg)

A készülék egy öndiagnosztikai kijelzéssel is rendelkezik. Ez a funkció számokból és betűkből álló ötjegyű hibakód (egy betű és négy számjegy, pl. C 13 50) megjelenítésével tájékoztat a készülék állapotáról. Ha egy ilyen kijelzés megjelenik, ellenőrizze az alábbi táblázatot.

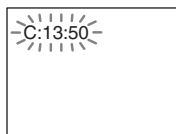

A hibakód első Ok és/vagy hibaelhárítás három karaktere

C 13	A behelyezett lemez piszkos vagy olyan formátumú, melyet ez a készülék nem tud lejátszani (6. oldal). ➔ Tisztítsa meg a lemezt egy puha kendővel, vagy ellenőrizze a formátumot.
C 31	A lemezt nem megfelelően helyezte be. ➔ Helyezze be megfelelően a lemezt.
E XX (az xx egy számot jelöl)	A készülék rendellenes működésének megakadályozása érdekében bekapcsolt a készülék öndiagnosztizáló funkciója. ➔ Vegye fel a kapcsolatot Sony kereskedőjével vagy a legközelebbi Sony márkaszervizzel és adja meg az 5 karakterből álló szervizkódot. Példa: E 61 10

Minőségtanúsítás

A forgalomba hozó tanúsítja, hogy a DVP-NS78H típusú készülék a 2/1984. (III. 10.) számú BkM-IpM együttes rendeletben előírtak szerint megfelel a következő műszaki jellemzőknek

Rendszer

Lézer: félvezető lézer

Jelszabvány: PAL/(NTSC)

Hangfrekvenciás karakterisztika

Frekvencia átvitel: DVD videó (PCM 48 kHz): 2 Hz–22 kHz ($\pm 0,5$ dB)/
CD: 2 Hz–20 kHz ($\pm 0,5$ dB)

Nyávgóság: a mérhető értéknél kevesebb ($\pm 0,001\%$ W PEAK)

Kimenetek

(Aljzat megnevezése: aljzat típusa/kimenő jelszint/terhelő impedancia)

LINE OUT (AUDIO): RCA/2 V_{rms}/10 k Ω

DIGITAL OUT (COAXIAL):

RCA/0,5 V_{p-p}/75 Ω

HDMI OUT: HDMI 19 érintkezős szabványcsatlakozó

LINE OUT (VIDEO): RCA/1,0 V_{p-p}/75 Ω

COMPONENT videó OUT (Y, P_B/C_B, P_R/C_R):

RCA/Y: 1,0 V_{p-p}, P_B/C_B, P_R/C_R:
0,7 V_{p-p}/75 Ω

Általános

Energiellátási követelmények:

220–240 V , 50/60 Hz váltóáram

Teljesítményfelvétel: 11 W

Méreték (kb.):

430 × 43 × 210,4 mm

(szé × ma × mé) a kinyúlásokkal

Tömeg (kb.): 1,76 kg

Üzemi hőmérséklet: 5–35°C

Üzemi páratartalom: 25–80%

Mellékelt tartozékok

Távvezérlő (1 db)

AA (R6) típusú elemek (2 db)

A műszaki adatok és a kivitel előzetes bejelentés nélkül változhatnak.

A választható nyelvek listája

A részleteket lásd a 44., 57. oldalon.

A nyelvek helyesírása megfelel az ISO 639:1988 (E/F) szabványnak.

Kód Nyelv	Kód Nyelv	Kód Nyelv	Kód Nyelv
1027 Afar	1183 Irish	1347 Maori	1507 Samoan
1028 Abkhazian	1186 Scots Gaelic	1349 Macedonian	1508 Shona
1032 Afrikaans	1194 Galician	1350 Malayalam	1509 Somali
1039 Amharic	1196 Guarani	1352 Mongolian	1511 Albanian
1044 Arabic	1203 Gujarati	1353 Moldavian	1512 Serbian
1045 Assamese	1209 Hausa	1356 Marathi	1513 Siswati
1051 Aymara	1217 Hindi	1357 Malay	1514 Sesotho
1052 Azerbajani	1226 Croatian	1358 Maltese	1515 Sundanese
1053 Bashkir	1229 Hungarian	1363 Burmese	1516 Swedish
1057 Byelorussian	1233 Armenian	1365 Nauru	1517 Swahili
1059 Bulgarian	1235 Interlingua	1369 Nepali	1521 Tamil
1060 Bihari	1239 Interlingue	1376 Dutch	1525 Telugu
1061 Bislama	1245 Inupiak	1379 Norwegian	1527 Tajik
1066 Bengali;	1248 Indonesian	1393 Occitan	1528 Thai
Bangla	1253 Icelandic	1403 (Afan)Oromo	1529 Tigrinya
1067 Tibetan	1254 Italian	1408 Oriya	1531 Turkmen
1070 Breton	1257 Hebrew	1417 Punjabi	1532 Tagalog
1079 Catalan	1261 Japanese	1428 Polish	1534 Setswana
1093 Corsican	1269 Yiddish	1435 Pashto;	1535 Tonga
1097 Czech	1283 Javanese	Pusho	1538 Turkish
1103 Welsh	1287 Georgian	1436 Portuguese	1539 Tsonga
1105 Danish	1297 Kazakh	1463 Quechua	1540 Tatar
1109 German	1298 Greenlandic	1481 Rhaeto-	1543 Twi
1130 Bhutani	1299 Cambodian	Romance	1557 Ukrainian
1142 Greek	1300 Kannada	1482 Kirundi	1564 Urdu
1144 English	1301 Korean	1483 Romanian	1572 Uzbek
1145 Esperanto	1305 Kashmiri	1489 Russian	1581 Vietnamese
1149 Spanish	1307 Kurdish	1491 Kinyarwanda	1587 Volapük
1150 Estonian	1311 Kirghiz	1495 Sanskrit	1613 Wolof
1151 Basque	1313 Latin	1498 Sindhi	1632 Xhosa
1157 Persian	1326 Lingala	1501 Sangho	1665 Yoruba
1165 Finnish	1327 Laothian	1502 Serbo-	1684 Chinese
1166 Fiji	1332 Lithuanian	Croatian	1697 Zulu
1171 Faroese	1334 Latvian;	1503 Singhalese	
1174 French	Lettish	1505 Slovak	
1181 Frisian	1345 Malagasy	1506 Slovenian	1703 Egyéb

További információk

Területkódok a szülői felügyelethez

A részleteket lásd a 38. oldalon.

Kód Terület	Kód Terület	Kód Terület	Kód Terület
2044 Argentína	2165 Finnország	2362 Mexikó	2149 Spanyolország
2047 Ausztrália	2174 Franciaország	2376 Hollandia	2499 Svédország
2046 Ausztria	2109 Németország	2390 Új-Zéland	2086 Svájc
2057 Belgium	2248 India	2379 Norvégia	2528 Thaiföld
2070 Brazília	2238 Indonézia	2427 Pakisztán	2184 Egyesült
2079 Kanada	2254 Olaszország	2424 Fülöp-	Királyság
2090 Chile	2276 Japán	szigetek	
2092 Kína	2304 Korea	2436 Portugália	
2115 Dánia	2363 Malajzia	2489 Oroszország	
		2501 Szingapúr	

Tárgymutató

Szimbólumok

„BRAVIA” Theatre Sync 17

Számok

16:9 58

4:3 LETTER BOX 58

4:3 OUTPUT 60

4:3 PAN SCAN 58

48kHz/96kHz PCM 63

5.1-csatornás térhangzás 20

A

A-B REPEAT 33

ADVANCE 26

ALBUM 42

Album 47

ANGLE 26

AUDIO 44, 57

AUDIO DRC 62

AUDIO SETUP 62

AUTO (BGM) 30, 44, 51

AUTO PLAY 60

AUTO POWER OFF 60

AV SYNC 36

B

BACKGROUND 59

Beállítás képernyő 56

C

CD 6, 25

CHAPTER 41

CHAPTER VIEWER 43

Csatlakoztatás 14

Csatlakoztatás 15

CUSTOM 56

CUSTOM PARENTAL

CONTROL 37

CUSTOM PICTURE MODE

34

CUSTOM SETUP 60

D

DATA CD 5, 47, 53

DATA DVD 5, 47, 53

DATE 50

Diavetítés 50

DIGITAL OUT 62

Digitális kimenet 62

DIMMER 60

DivX[®] 53, 61

DOLBY DIGITAL 44, 63

DOWNMIX 62

DTS 44, 63

DVD 5, 25

DVD+RW 5, 26

DVD menü 27

DVD-RW 5

E

EFFECT 52

Elemek 21

Előlapki kijelző 9

F

FAST PLAY 26

FILE 42

Film alapú műsor 18

Folyamatos lejátszás

CD, VIDEO CD 25

DVD 25

Folytatás 27

G

Gyermekzár 27

Gyorsbeállítás 23, 57

Gyorskeresés előre 40

Gyorskeresés vissza 40

H

Hangsugárzók

Csatlakoztatás 19

Használható lemezek 6

HDMI

AUDIO (HDMI) 63

HDMI CONTROL 17, 61

HDMI RESOLUTION 58

LANGUAGE FOLLOW 61

Hibaelhárítás 64

I

INDEX 42

INTERVAL 51

Ismétlés 26

Ismétléses lejátszás 33

J

JPEG 47

JPEG RESOLUTION 58

K

Képernyőmenü

Vezérlőmenü képernyő 11

Beállítás képernyő 56

Kép kimerítés 41

Keresés 40

Kijelző

Vezérlőmenü képernyő 11

Előlapki kijelző 9

Beállítás képernyő 56

L

LANGUAGE SETUP 57

Lassítás 40

Lemezek kezelése 2

LINE 59

Keresés

műsorrészlet a tv-képernyő
figyelésével 40

M

MEMORY 35

MENU 57

MODE (MP3, JPEG) 51

MP3 5, 47

MPEG 44, 63

MULTI-DISC RESUME 27,
61

N

NORMAL (INTERLACE) 17

O

ORIGINAL 28

ORIGINAL/PLAY LIST 28

OSD 57

P

PARENTAL CONTROL 37

PAUSE MODE 61

PBC lejátszás 28

PICTURE NAVIGATION 43,
49

PLAY LIST 28

PROGRAMME 31

Programozott lejátszás 31

PROGRESSIVE AUTO 17

PROGRESSIVE videó 17

Q

QUICK 57

R

REPEAT 33

RESET 57

S

SCENE 41

SCREEN SAVER 59

SCREEN SETUP 58

SETUP 56

SHARPNESS 36

SHUFFLE 32

SLOW PLAY 26

SUBTITLE 26, 50, 57

T

Távvezérlő 10, 21, 22

Térhangzás 46

TIME/TEXT 28, 41

TITLE 41

TITLE VIEWER 43

TOP MENU 27

TRACK 42

TRACK SELECTION 61

TV TYPE 58

TVS (TV Virtual Surround) 46

V

Véletlen sorrendű lejátszás 32

Vezérlőmenü 11

videó alapú műsor 18

VIDEO CD 5, 25

Z
ZOOM 26, 49



Feleslegessé vált elektromos és elektronikus készülékek hulladékként való eltávolítása (Használható az Európai Unió és egyéb európai országok szelektív hulladékgyűjtési rendszereiben)

Ez a szimbólum a készüléken vagy a csomagolásán azt jelzi, hogy a terméket ne kezelje háztartási hulladékként. Kérjük, hogy az elektromos és elektronikai hulladék gyűjtésére kijelölt gyűjtőhelyen adja le. A feleslegessé vált termékének helyes kezelésével segít megelőzni a környezet és az emberi egészség károsodását, mely bekövetkezhetne, ha nem követi a hulladékkezelés helyes módját. Az anyagok újrahasznosítása segít a természeti erőforrások megőrzésében. A termék újrahasznosítása érdekében további információért forduljon a lakhelyén az illetékesekhez, a helyi hulladékgyűjtő szolgáltatóhoz vagy ahhoz az üzlethez, ahol a terméket megvásárolta.



3-209-004-E1(1)