

AV Center

Bruksanvisning

NO

Hvis du vil avbryte demonstrasjonen (Demo), kan du se side 20.

Hvis du vil ha informasjon om tilkobling/installasjon, kan du se side 33.



* 4 5 7 7 6 9 6 5 1 * (1)

Installerer av sikkerhetshensyn denne enheten i bilens dashboard fordi baksiden kan bli varm ved bruk.

Du finner mer informasjon på "Tilkobling/ installasjon" (side 33).

Denne håndboken inneholder instruksjoner for XAV-W650BT og XAV-V630BT. XAV-W650BT er modellen som brukes i illustrasjonene.

Egenskaper for laserdiode

- Utslippsvarighet: kontinuerlig
 - Lasereffekt: mindre enn 46,8 μ W
- (Denne effekten er målt ved en avstand på 70 mm fra objektivets overflate på den optiske pickup-blokkeringen med 7 mm blenderåpning)

Driftsspennning og annet er angitt på navneplaten under chassiset.

Advarsel

For å forhindre brann eller elektrisk sjokk må du ikke utsette enheten for regn eller fuktighet.

Ikke åpne kabinettet, det kan medføre fare for elektrisk støt. Overlat alle reparasjoner til kvalifisert personell.

FORSIKTIG

Bruk av optiske instrumenter sammen med dette produktet medfører økt fare for øyeskader. Laserstrålen som brukes i denne CD/DVD-spilleren, kan forårsake øyeskader. Kabinettet må derfor ikke demonteres. Overlat alle reparasjoner til kvalifisert personell.

Produsert i Kina



Sony Corporation erklærer herved at dette utstyret samsvarer med de spesifikke kravene og andre relevante bestemmelser i direktiv 1999/5/EC. Hvis du vil ha mer informasjon, kan du gå til denne URL-adressen:
<http://www.compliance.sony.de/>

Merknad til kunder: Informasjonen nedenfor gjelder bare for utstyr som er solgt i land som bruker EU-direktiver.

Produsent: Sony Corporation,
1-7-1 Konan Minato-ku Tokyo, 108-0075 Japan
Spørsmål om produktoverensstemmelse i EU:
Sony Deutschland GmbH, Hedelfinger Strasse 61,
70327 Stuttgart, Tyskland



Avhending av brukte batterier og elektrisk og elektronisk utstyr (gjelder i EU og andre europeiske land med kildesorteringssystemer)

Dette symbolet på produktet, batteriet eller innpakningen viser at produktet og batteriet ikke skal håndteres som husholdningsavfall. På noen batterier kan dette symbolet brukes sammen med et kjemisk symbol. Hvis batteriet inneholder mer enn 0,0005 % kvikksølv eller 0,004 % bly, er det også merket med de kjemiske symbolene for kvikksølv (Hg) eller bly (Pb). Hvis du passer på å kvitte deg med slike produkter og batterier på en riktig måte, bidrar du til å forhindre potensielle negative miljø- og helsekonsekvenser som skyldes feilaktig avfallshåndtering. Resirkulering av materialene bidrar til å bevare naturressursene. I tilfeller der produkter av sikkerhets-, ytelses- eller dataintegritetsårsaker krever en permanent tilkobling til et innebygd batteri, må dette batteriet kun skiftes av kvalifisert teknisk personell. Lever disse produktene etter endt levetid på et egnet innsamlingssted for resirkulering av batterier og elektrisk og elektronisk utstyr for å sikre at det håndteres riktig. For alle andre batterier kan du se avsnittet om hvordan du trygt tar ut batteriet fra produktet. Lever batteriet på egnet innsamlingssted for resirkulering av brukte batterier. Kommunen, det lokale renovasjonsselskapet eller forretningen hvor du kjøpte produktet eller batteriet, kan gi mer informasjon om avhending av dette.

Merknad om litiumbatteriet

Ikke utsett batteriet for ekstrem varme, for eksempel direkte sollys, ild eller lignende.

Advarsel hvis tenningslåsen i bilen mangler ACC-posisjon

Sørg for at du trykker og holder HOME inne på enheten etter at du har slått av tenningen til visningen på skjermen forsvinner. Hvis ikke blir ikke skjermen slått av og batteriet vil tappes for strøm.

Ansvarsfraskrivelse i forhold til tjenester som tilbys av tredjeparter

Tjenester som tilbys av tredjeparter, kan endres, deaktiveres midlertidig eller avsluttes uten forhåndsvarsel. Sony er ikke ansvarlig i slike situasjoner.

Viktig merknad

Forsiktig

SONY SKAL UNDER INGEN OMSTENDIGHETER VÆRE ANSVARLIG FOR TILFELDIGE ELLER INDIREKTE SKADER, FØLGESKADER ELLER ANDRE SKADER, INKLUDERT, MEN IKKE BEGRENSET TIL, TAP AV FORTJENESTE, TAP AV INNTEKT, TAP AV DATA, MANGLENDE EVNE TIL Å BRUKE PRODUKTET ELLER RELATERT UTSTYR, NEDETID OG KJØPERENS TID PÅ GRUNN AV ELLER SOM FØLGE AV BRUKEN AV DETTE PRODUKTET, MASKINVAREN OG/ELLER PROGRAMVAREN.

Dette produktet inneholder en radiosender.

I henhold til UNECE-forskrift nr. 10 har produsenter av kjøretøy rett til å innføre visse krav til installasjon av radiosendere i kjøretøy.

Les bruksanvisningen for bilen eller kontakt bilprodusenten eller bilforhandleren før du installerer dette produktet i kjøretøyet ditt.

Nødsamtaler

Denne BLUETOOTH-håndfrienheten for bil og den elektroniske enheten som er koblet til håndfrienheten, drives via radiosignaler, mobilnettverk og telefonnettverk samt funksjoner som programmeres av brukeren. Tilkobling er ikke garantert under alle forhold.

Unngå derfor å være avhengig utelukkende av elektroniske enheter for viktig kommunikasjon (for eksempel medisinske nødsituasjoner).

Om BLUETOOTH-kommunikasjon

- Mikrobølger fra BLUETOOTH-enheter kan påvirke betjeningen av elektroniske medisinske enheter. Slå av denne enheten og andre BLUETOOTH-enheter på følgende steder fordi de kan forårsake en ulykke.
 - på steder med lettantennelig gass, for eksempel sykehus, tog, fly eller bensinstasjoner
 - i nærheten av automatiske dører eller brannalarmer
- Denne enheten støtter sikkerhetsfunksjoner som er i samsvar med BLUETOOTH-spesifikasjonen for sikker tilkobling under kommunikasjon ved hjelp av trådløs BLUETOOTH-teknologi. Denne sikkerheten kan imidlertid være utilstrekkelig avhengig av innstillingen. Vær forsiktig når du utfører kommunikasjon ved hjelp av trådløs BLUETOOTH-teknologi.
- Vi påtar oss ikke noe ansvar for informasjon som fanges opp under BLUETOOTH-kommunikasjon.

Hvis du har spørsmål om eller problemer med enheten som ikke er beskrevet i denne håndboken, kontakter du den nærmeste Sony-forhandleren.

Innholdsfortegnelse

| | |
|--------------------------------------|---|
| Advarsel | 2 |
| Indeks for deler og kontroller | 5 |

Komme i gang

| | |
|---|---|
| Tilbakestille enheten | 7 |
| Stille inn klokken | 7 |
| Forberede en BLUETOOTH-enhet | 7 |
| Koble til en USB-enhet | 9 |
| Koble til andre bærbare lyd-/videoenheter | 9 |
| Koble til ryggekameraet | 9 |

Lytte til radio

| | |
|--|----|
| Lytte til radio | 10 |
| Bruke RDS-systemet (Radio Data System) | 11 |

Avspilling

| | |
|--|----|
| Spille av en plate (XAV-W650BT) | 12 |
| Avspilling fra en USB-enhet | 13 |
| Avspilling fra en BLUETOOTH-enhet | 13 |
| Søke etter og spille av spor | 14 |
| Andre innstillinger under avspilling | 14 |

Ringe med håndfri (bare med BLUETOOTH)

| | |
|--|----|
| Motta et anrop | 15 |
| Foreta et anrop | 15 |
| Tilgjengelige funksjoner under anrop | 16 |

Nyttige funksjoner

| | |
|-----------------------------------|----|
| SongPal med Android-telefon | 16 |
| Bruke Siri Eyes Free | 18 |

Settings

| | |
|-----------------------------------|----|
| Grunnleggende innstillinger | 18 |
| Generelle innstillinger | 18 |
| Lydinnstillinger | 19 |
| Skjerminnstillinger | 20 |
| Visuell innstillinger | 20 |

Ytterligere informasjon

| | |
|-----------------------------------|----|
| Forsiktighetsregler | 21 |
| Vedlikehold (XAV-W650BT) | 24 |
| Spesifikasjoner | 25 |
| Feilsøking | 27 |
| Språkkodeliste (XAV-W650BT) | 32 |

Tilkobling/installasjon

| | |
|---------------------------------------|----|
| Obs! | 33 |
| Komponentliste for installasjon | 33 |
| Tilkobling | 34 |
| Montering | 37 |

Indeks for deler og kontroller

Hovedenhet

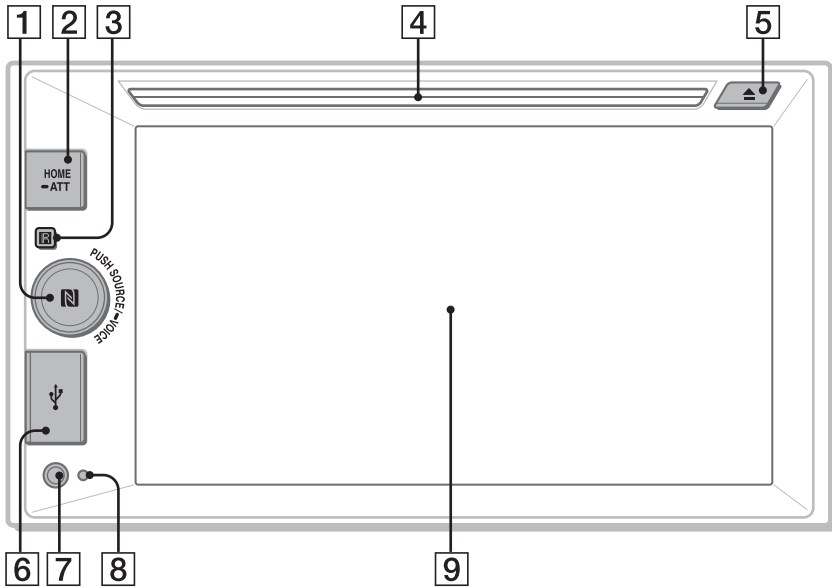

1 SOURCE

Bytt kilde. Hver gang den trykkes, viser den en valgbar kilde i et popup-vindu på den gjeldende skjermen.

— VOICE

Hold den inne for å aktivere stemmekommandofunksjonen. Hvis du vil tilordne DSPL-funksjonen til denne knappen, velger du [DSPL] i [SOURCE Key Func.] (side 19).

Volumkontrollknapp

Drei for å justere volumet.

N-Mark

Oppretter en BLUETOOTH-tilkobling når den berøres med en Android™-telefon.

2 HOME

Slå på strømmen.

Åpne HOME-menyen.

Trykk på knappen for å stoppe avspillingen midlertidig når Plate (XAV-W650BT), iPod/USB eller BT-lydkilde er valgt.

Trykk på  for å fortsette avspillingen.

Hold inne på enheten i minst to sekunder for å slå enheten av. Når enheten er slått av, kan ikke fjernkontrollen brukes (XAV-W650BT).

—ATT (damping)

Holdt inne i et sekund, men mindre enn to sekunder, og drei deretter volumkontrollknappen for å dempe lyden.

3 Mottaker for fjernkontrollen

4 Plateåpning (XAV-W650BT)

5 ▲ (utmating av plate) (XAV-W650BT)

6 USB-port

7 AUX -inngang

8 Tilbakestillingsknapp

9 Skjerm/berørings skjerm

RM-X170 fjernkontroll (XAV-W650BT)

Fjernkontrollen kan brukes til å betjene lydkontrollene. Bruk berørings skjermen for menybetjening.

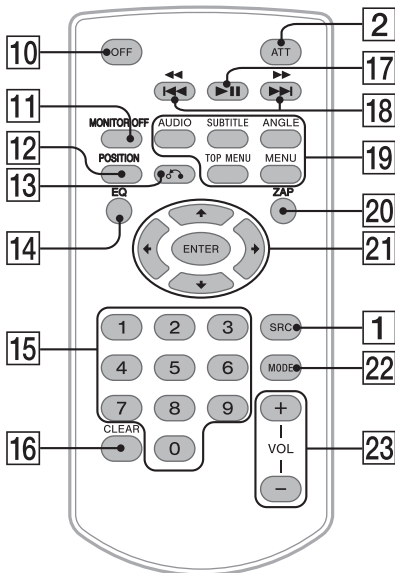

- 10 OFF**
Slå av kilden.
Hold inne i to sekunder for å slå av strømmen og skjermen.
- 11 MONITOR OFF**
Slå av belysning for skjerm og knapper.
Trykk igjen for å slå på igjen.
- 12 POSITION**
Denne knappen støttes ikke.
- 13 ↶ (tilbake)**
Gå tilbake til forrige skjerm.
Gå tilbake til menyen på en video-CD (VCD) (XAV-W650BT).
- 14 EQ (equalizer)**
Velg en equalizer-kurve.
- 15 Tallknapper (0 - 9)**
- 16 CLEAR**
- 17 ►|| (spill av/stopp midlertidig)**
- 18 ◀◀/▶▶ (forrige/neste)**
◀◀/▶▶ (rask spoling bakover/forover)
- 19 Innstillingsknapper for DVD-avspilling (XAV-W650BT)**

- 20 ZAP (ZAPPIN™) (side 10)**
- 21 ◀/▶/◄/►**
Velg et oppsettelement osv.
ENTER
Angi det valgte elementet.
- 22 MODE**
Velg radiofrekvensbånd.
- 23 VOL (volum) +/-**

Fjern beskyttelsesfilmen før bruk.



Skjermvisninger



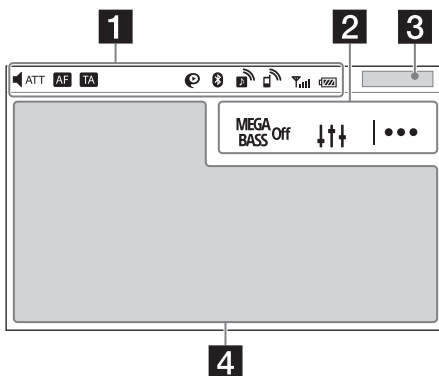



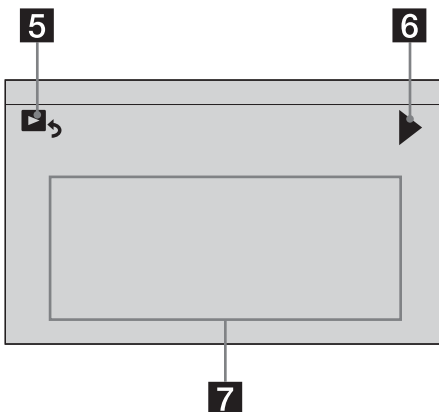

Avspillingsskjerm:



Startskjermbildet:



1 Statusindikatorer

| | |
|---|--|
|  | Vises når lyden er dempet. |
|  | Vises når AF (alternative frekvenser) er tilgjengelige. |
|  | Vises når aktuell trafikkinformasjon (TA: trafikkmeldinger) er tilgjengelig. |
|  | Vises når "SongPal"-tilkoblingen er opprettet mellom enheten og en Android-telefon. |
|  | Vises når BLUETOOTH-signalet er på. Blinker når tilkoblingen pågår. |
|  | Vises når lydenheten er aktiv ved å aktivere A2DP (Advanced Audio Distribution Profile). |
|  | Vises når funksjonen for å ringe med håndfri er tilgjengelig ved å aktivere HFP (Handsfree Profile). |
|  | Viser signalstyrken til den tilkoblede mobiltelefonen. |
|  | Viser batterinivået til den tilkoblede mobiltelefonen. |

2 MEGA BASS Off (Mega Bass)

Trykk for å velge Mega Bass-innstilling; [12av].

↑↑↑ (lydinnstillingsmeny)

Gå direkte til lydinnstillingsmenyen (side 19).

|... (alternativ)

Åpne alternativmenyen. Hvilke elementer som er tilgjengelige, avhenger av kilden.

3 Klokke (side 7)

Når AUX eller Rear Camera er valgt, vises ikke klokken.

4 Programspesifikt område

Vis avspillingskontrollene/-indikatorene, eller vis enhetens status. Hvilke elementer som vises, avhenger av kilden.

5 ↩ (gå tilbake til avspillingskjermen)

Bytt fra HOME-skjermen til avspillingskjermen.

6 ▶ / ◀

Gå til neste/forrige side (dette vises ikke nødvendigvis på alle skjermbilder).

7 Kilder og taster for innstillingsvalg

Endre kilde eller angi forskjellige innstillinger.

Komme i gang

Tilbakestille enheten

Du må tilbakestille enheten før du bruker enheten for første gang, etter du har byttet bilbatteri eller har endret på tilkoblinger.

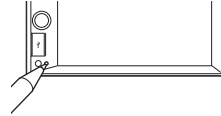

Merk

Hvis du trykker på tilbakestillingsknappen, slettes klokkeinnstillingen og noe av det lagrede innholdet.

Stille inn klokken

- 1 Trykk på HOME og deretter på [Settings].
- 2 Trykk på  og deretter på [Clock Adjust]. Innstillingsskjermen vises.
- 3 Trykk på ▲/▼ for å angi time og minutt.
- 4 Trykk på [Set] etter at du har angitt time og minutt. Innstillingen er fullført, og klokken starter.

Forberede en BLUETOOTH-enhet

Du kan lytte til musikk eller ringe med håndfri avhengig av den BLUETOOTH-kompatible enheten, for eksempel en smarttelefon, mobiltelefon eller en lydenhet (heretter kalt BLUETOOTH-enhet hvis ikke noe annet er angitt). Les bruksanvisningen som fulgte med enheten, hvis du vil ha mer informasjon om tilkobling. Før du kobler til enheten, bør du dempe volumet på denne enheten for å unngå høy lyd.

Tilkobling med en smarttelefon med One touch (NFC)

Ved å holde N-Mark på enheten mot en NFC*-kompatibel smarttelefon grupperes enheten automatisk med smarttelefonen, og det opprettes en tilkobling.

* NFC (Near Field Communication) er en teknologi som muliggjør trådløs kommunikasjon med kort rekkevidde mellom forskjellige enheter, for eksempel mobiltelefoner og IC-koder. Takket være NFC-funksjonen kan du enkelt opprette datakommunikasjon ved å holde det relevante symbolet eller et bestemt sted på NFC-kompatible enheter mot hverandre.

For en smarttelefon med Android OS 4.0 eller tidligere må du laste ned appen "NFC Easy Connect" fra Google Play™ Google Play™. Appen er kanskje ikke tilgjengelig i alle land/områder.

1 Aktiver NFC-funksjonen på smarttelefonen.

Les bruksanvisningen som fulgte med smarttelefonen hvis du vil ha mer informasjon.

2 Hold N-Mark på smarttelefonen mot N-Mark på enheten.

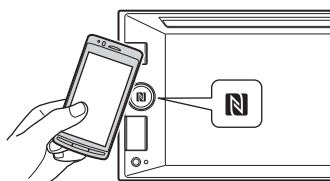

Kontroller at  vises på statuslinjen til enheten.

Slik kobler du fra med One touch

Hold N-Mark på smarttelefonen mot N-Mark på enheten på nytt.



Merknader

- Vær forsiktig når du håndterer smarttelefonen ved tilkobling for å unngå riper.
- Ettrykkstilkoblingen kan ikke utføres hvis enheten allerede er koblet til en annen NFC-kompatibel enhet. I så fall må du koble fra den andre enheten og opprette en tilkobling til smarttelefonen på nytt.

Gruppering og tilkobling med en BLUETOOTH-enhet

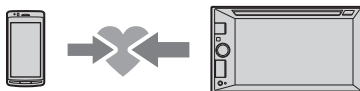
Den første gangen oppretter tilkobling til en BLUETOOTH-enhet, er det nødvendig med felles registrering (kalt "gruppering"). Gruppering sørger for at denne enheten og den andre enheten gjenkjenner hverandre.



- 1 Plasser BLUETOOTH-enheten innen én meter fra denne enheten.
- 2 Trykk på HOME og deretter på [Settings].
- 3 Trykk på .
- 4 Trykk på [Bluetooth Connection], og sett deretter signalet til [ON].
BLUETOOTH-signalet er slått på og  vises på statuslinjen til enheten.
- 5 Trykk på [Pairing].
 blinker mens enheten er i standbymodus under gruppering.
- 6 Utfør gruppering på BLUETOOTH-enheten slik at den registrerer denne enheten.
- 7 Velg [XAV-xxxx] (modellnavnet) på skjermen på BLUETOOTH-enheten.
Hvis modellnavnet ikke vises, går du tilbake til trinn 5.

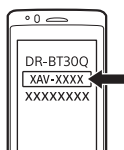

- 8 Hvis en tilgangskode* må angis på BLUETOOTH-enheten, angir du [0000].

* Tilgangskoden kalles kanskje "Tilgangsnøkkel", "PIN-kode", "PIN-nummer", "Passord" e.l., avhengig av BLUETOOTH-enheten.

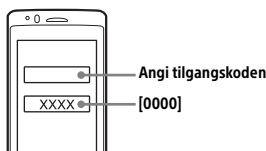

Når grupperingen er utført, vises .

9 Velg denne enheten på BLUETOOTH-enheten for å opprette BLUETOOTH-tilkoblingen.

 eller  vises når tilkoblingen er utført.

Merk

Denne enheten kan ikke oppdages av en annen enhet mens den kobles til en BLUETOOTH-enhet. Hvis du vil aktivere registrering, går du til grupperingsmodusen og søker etter denne enheten fra en annen enhet.

Slik starter du avspilling

Du finner mer informasjon på "Avspilling fra en BLUETOOTH-enhet" (side 13).

Slik avbryter du gruppering

Utfør trinn 5 for å avbryte grupperingsmodusen etter at denne enheten og BLUETOOTH-enheten er gruppert.

Tilkobling med en gruppert BLUETOOTH-enhet

For at en gruppert enhet skal kunne brukes, må den kobles til denne enheten. Noen grupperte enheter kobles til automatisk.





1 Trykk på HOME og deretter på [Settings].

2 Trykk på [Bluetooth Connection] og deretter på [ON].

Kontroller at  vises på statuslinjen til enheten.

3 Aktiver BLUETOOTH-funksjonen på BLUETOOTH-enheten.

4 Koble BLUETOOTH-enheten til denne enheten.

 eller  vises på statuslinjen.

Slik kobler du til den sist tilkoblede enheten fra denne enheten

Når tenningen er slått på med BLUETOOTH-signalet aktivert, søker denne enheten etter den sist tilkoblede BLUETOOTH-enheten, og tilkoblingen skjer automatisk.

Hvis dette ikke fungerer, trykker du på [Reconnect] for å søke etter enheten som sist ble gruppert, på nytt. Hvis problemet ikke blir løst, følger du grupperingsprosedyren.

Merk

Mens du strømmet BLUETOOTH-lyd, kan du ikke opprette en tilkobling med en mobiltelefon fra denne enheten. Opprett tilkobling med denne enheten fra mobiltelefonen i stedet.

Slik installerer du mikrofonen

Du finner mer informasjon på "Installere mikrofonen" (side 36).

Koble til en USB-enhet

1 Demp volumet på enheten.

2 Koble USB-enheten til enheten.

Bruk en USB-kabel for iPod (medfølger ikke) til å koble til en iPod/iPhone.

Koble til andre bærbare lyd-/videoenheter

1 Slå av den bærbare lyd-/videoenheten.

2 Demp volumet på enheten.

3 Koble den bærbare lyd-/videoenheten til AUX-inngangen på enheten med en tilkoblingsledning (medfølger ikke).

4 Trykk på HOME og deretter på [AUX].

Slik tilpasser du volumnivået på den tilkoblede enheten til andre kilder

Start avspilling på den bærbare lyd-/videoenheten med et moderat volum, og still inn ditt normale lyttevolum på enheten:

Trykk på  og sett deretter [Input Level] til mellom -10 og +15.

Konfigurerer enhetstypen manuelt

Trykk på  og sett deretter [AUX Input] til [Audio], [Video] eller [Auto].

Koble til ryggekameraet

Ved å koble det valgfrie ryggekameraet til CAMERA IN-inngangen kan du vise bilde fra ryggekameraet. Du finner mer informasjon på "Tilkobling/installasjon" (side 33).

Lytte til radio

Lytte til radio

Hvis du vil lytte til radio, trykker du på HOME og deretter på [Tuner].

Mottakskontroller/-indikatorer

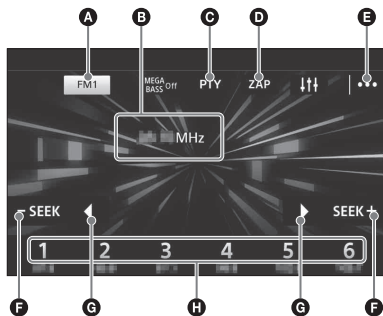

- A Gjeldende frekvensbånd**
Åpner frekvensbåndlisten
- B Gjeldende frekvens, programtjenesteanavn*, RDS-indikator***
* Ved RDS-mottak.
- C PTY (programtyper) (kun FM)**
Åpner PTY-listen (side 11).
- D ZAP (ZAPPIN)**
Hjelper deg å finne ønsket stasjon ved at du får lytte til forhåndsinnstilte stasjoner i noen få sekunder.
- E |... (alternativ)**
Åpner alternativmenyen.
- F -SEEK/SEEK+**
Søker automatisk.
- G ◀/▶**
Søker manuelt.
Hold inne for å hoppe over frekvenser uavbrutt.
- H Forvalgsnummer (1 til 6)**
Velger en forhåndsinnstilt stasjon.
Hold inne for å lagre den gjeldende frekvensen på den forhåndsinnstillingen.

Lagre automatisk (BTM)

- 1 Velg ønsket frekvensbånd (FM1, FM2, FM3, AM1 eller AM2).
- 2 Trykk på |....
- 3 Trykk på [BTM] og deretter på [Search].
Enheden lagrer stasjoner på forvalgsnumrene (1 til 6) i rekkefølge etter frekvens.

Stasjonssøk

- 1 Trykk på det gjeldende frekvensbåndet.
Frekvensbåndlisten vises.
- 2 Trykk på ønsket frekvensbånd (FM1, FM2, FM3, AM1 eller AM2).
- 3 Utfør stasjonssøk.
Slik søker du automatisk
Trykk på -SEEK/SEEK+.
Søket stopper når enheten stiller inn på en stasjon.
Slik søker du manuelt
Hold ◀/▶ inne for å finne den omtrentlige frekvensen, og trykk deretter på ◀/▶ gjentatte ganger for å finjustere den ønskede frekvensen.

Lagre manuelt

- 1 Mens stasjonen du vil lagre, mottas, holder du ønsket forvalgsnummer inne (1 til 6).

Motta lagrede stasjoner

- 1 Velg frekvensbånd og trykk deretter på ønsket forvalgsnummer (1 til 6).

Søk etter ønsket stasjon med forhåndsinnstilte stasjoner (Tuner Preset ZAPPIN)

Tuner Preset ZAPPIN hjelper deg å finne ønsket stasjon ved å du får lytte til forhåndsinnstilte stasjoner i noen få sekunder.

- 1 Trykk på [ZAP] under signalmottak.
Tuner Preset ZAPPIN starter og etterfølgende stasjoner mottas i rekkefølge.
- 2 Trykk på [ZAP] igjen når den ønskede stasjonen mottas.

Bruke RDS-systemet (Radio Data System)

Angi alternative frekvenser (AF) og trafikkmeldinger (TA)

AF søker kontinuerlig etter stasjonene med sterkeste frekvens. TA sender aktuell trafikkinformasjon eller trafikkprogrammer (TP) hvis de mottas.

- 1 Trykk på HOME og deretter på [Tuner].
- 2 Trykk på ønsket frekvensbånd ([FM1], [FM2] eller [FM3]).
- 3 Trykk på |... og deretter på [AF] eller [TA] for å sette til [ON].

Slik lagrer du RDS-stasjoner med AF- og TA-innstillingen

Du kan forhåndsinnstille RDS-stasjoner sammen med en AF/TA-innstilling. Angi AF/TA og lagre deretter stasjonen med BTM eller manuelt. Hvis du forhåndsinnstiller manuelt, kan du også forhåndsinnstille andre stasjoner enn RDS-stasjoner.

Slik mottar du nødmeldinger

Når AF eller TA er aktivert, avbryter nødmeldinger den valgte kilden automatisk.

Slik beholder du ett regionalt program (Regional)

Når AF- og Regional-funksjonen er aktivert, byttes det ikke til en sending på en annen regional stasjon med sterkere frekvens. Hvis du forlater det regionale programmets mottaksområde, trykker du på |... → [Regional] → [OFF] under FM-mottak. Denne funksjonen fungerer ikke i Storbritannia og enkelte andre steder.

Velge programtyper (PTY)

- 1 Trykk på [PTY] under FM-mottak.
Trykk på ▲/▼ for å bla i listen.
- 2 Trykk på ønsket programtype.
Enheter søker etter en stasjon som kringkaster den valgte programtypen.

Slik lukker du PTY-listen

Trykk på ↶.

Programtyper

News (nyheter), **Current Affairs** (aktuelt), **Information** (informasjon), **Sport** (sport), **Education** (utdanning), **Drama** (drama), **Cultures** (kultur), **Science** (vitenskap), **Varied Speech** (blandet), **Pop Music** (popmusikk), **Rock Music** (rock), **Easy Listening** (lett musikk), **Light Classics M** (lett klassisk), **Serious Classics** (klassisk musikk), **Other Music** (annen musikk), **Weather & Metr** (væer), **Finance** (økonomi), **Children's Progs** (barneprogram), **Social Affairs** (sosiale forhold), **Religion** (religion), **Phone In** (innringningsprogrammer), **Travel & Touring** (reise), **Leisure & Hobby** (fritid), **Jazz Music** (jazzmusikk), **Country Music** (countrymusikk), **National Music** (nasjonal musikk), **Oldies Music** (gamle slagere), **Folk Music** (folkemusikk), **Documentary** (dokumentar)

Stille klokken (CT)

Klokken stilles med CT-dataene fra RDS-overføringen.

- 1 Sett [Clock Time] til [ON] i [General Settings] (side 18).

Spille av en plate (XAV-W650BT)

Det kan hende at enkelte funksjoner er forskjellige eller ikke er tilgjengelige, avhengig av platetypen.

1 Sett inn platen (med etikettsiden opp).

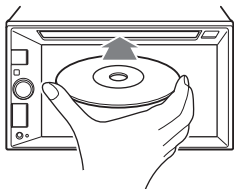

Avspillingen starter automatisk.

Hvis en DVD-meny vises

Trykk på ønsket element på DVD-menyen. Du kan også bruke menykontrollskjermen, som kan vises ved å trykke et annet sted på skjermen enn DVD-menyelementene. Trykk på $\blacktriangleleft/\blacktriangleright/\blacktriangle$ for å flytte markøren og deretter på [ENTER] for å bekrefte valget.

Hvis menykontrollskjermen ikke vises ved å trykke på skjermen, bruker du fjernkontrollen.

Eksempel på avspillingsindikatorer (DVD)

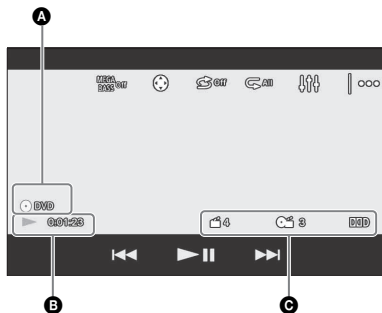

A Ikon for gjeldende kilde, format

B Avspillingsstatus, forløpt avspillingstid

C Kapittel/tittelnummer, lydformat

Trykk på skjermen hvis indikatorene ikke vises. Noen indikatorer vises alltid for lydplater under avspilling.

Bruke PBC-funksjoner (avspillingskontroll)

PBC-menyen hjelper deg interaktivt med betjening mens en PBC-kompatibel VCD avspilles.

1 Start avspilling av en PBC-kompatibel VCD.
PBC-menyen vises.

2 Trykk på [MENU] .
Menykontrollskjermen vises.

3 Trykk på nummertastene for å velge ønsket element, og trykk deretter på [ENTER].

4 Følg instruksjonene i menyen for interaktiv betjening.

Gå tilbake til forrige skjermbilde

Trykk på \blacktriangleleft .

Slik deaktiverer du PBC-funksjoner

Sett [Video CD PBC] til [OFF] (side 20).

Merknader

- Under PBC-avspilling vises ikke spornummeret, avspillingselement osv. på avspillingskjermen.
- Gjenoppta avspilling er ikke tilgjengelig under avspilling med PBC.

Konfigurere lydinnstillinger

Endre audiospråk/lydformat

Når du spiller av en DVD-video, kan audiospråket endres hvis platen er spilt inn med flerspråklige spor. Du kan også endre lydformatet når du spiller av en plate som er spilt inn i flere lydformater (f.eks. Dolby Digital).

Trykk på skjermen under avspilling og trykk deretter på [MENU] .

Trykk på \blacktriangleleft gjentatte ganger til ønsket audiospråk/lydformat vises.

Eksempel: Dolby Digital 5.1 ch



A Audiospråk

B Lydformat/kanalnumre

Hvis samme språk vises to eller flere ganger, er platen tatt opp i flere lydformater.

Endre lydkanal

Når du spiller av en VCD, kan du lytte til både venstre og høyre kanal, bare høyre kanal eller bare venstre kanal via både høyre og venstre høyttalere. Under avspilling trykker du på **LR** gjentatte ganger til ønsket lydkanal vises. Du kan se alternativene nedenfor.

[Stereo]: Standard stereolyd (standardinnstilling)

[Left]: Lyd fra venstre kanal (mono)

[Right]: Lyd fra høyre kanal (mono)

Avspilling fra en USB-enhet

I denne bruksanvisningen brukes "iPod" som en generell betegnelse for iPod-funksjonene på en iPod og iPhone, med mindre noe annet er angitt i teksten eller illustrasjonene.

Hvis du vil ha mer informasjon om kompatibiliteten for iPod-enheten din, kan du se "Om iPod" (side 24) eller gå til støttesiden som er angitt på baksiden av denne bruksanvisningen.

USB-enheter av typen MSC (Mass Storage Class) og MTP (Media Transfer Protocol), for eksempel en USB Flash-enhet, digital mediespiller eller Android-telefon, som overholder USB-standarden, kan brukes.

Avhengig av den digitale mediespilleren eller Android-telefonen kan innstilling av USB-tilkoblingsmodus til MTP være nødvendig.

Merknader

- Hvis du vil ha mer informasjon om kompatibiliteten for USB-enheten din, går du til kundestøtteområdet som er angitt på baksiden av denne bruksanvisningen.
- Avspilling av følgende filer støttes ikke.
 - MP3/WMA/AAC/FLAC:
 - opphavsrettsbeskyttede filer
 - DRM-filer (Digital Rights Management)
 - flerkanals lydfiler
 - MP3/WMA/AAC:
 - filer med komprimering uten datatap
 - WAV:
 - flerkanals lydfiler

1 Koble USB-enheten til USB-porten

Avspillingen starter.

Hvis en enhet allerede er tilkoblet, trykker du på HOME og deretter på [iPod/USB] for å starte avspillingen.

2 Juster volumet på denne enheten.

Slik stopper du avspillingen

Trykk på SOURCE gjentatte ganger til [OFF] vises.

Slik fjerner du enheten

Stopp avspillingen og fjern deretter enheten.

Advarsel for iPhone

Når du kobler til en iPhone via USB, styres telefonanropets volum av iPhone-enheten og ikke av denne enheten. Unngå å øke volumet på enheten under et anrop da lyden plutselig kan bli veldig høy når anropet avsluttes.

Avspilling fra en BLUETOOTH-enhet

Du kan spille av innhold på en tilkoblet enhet som støtter BLUETOOTH A2DP (Advanced Audio Distribution Profile).



1 Opprett en BLUETOOTH-tilkobling med lydenheten (side 9).

2 Trykk på HOME og deretter på [BT Audio].

3 Betjen lydenheten for å starte avspillingen.

4 Juster volumet på denne enheten.

Merknader

- Avhengig av lydenheten kan det hende at informasjon som tittel, spornummer/-varighet og avspillingsstatus ikke vises på denne enheten.
- Selv om kilden endres på denne enheten, stopper ikke avspilling på lydenheten.

Slik tilpasser du volumnivået på BLUETOOTH-enheten med andre kilder

Du kan redusere volumnivåforskjellen mellom denne enheten og BLUETOOTH-enheten:

Trykk på **[***]** under avspilling, og sett deretter [Input Level] til mellom -10 og +15.

Søke etter og spille av spor

Gjentakende avspilling og avspilling i tilfeldig rekkefølge

- 1 Trykk på ↺ (gjenta) eller ↻ (tilfeldig rekkefølge) flere ganger under avspilling til ønsket avspillingsmodus vises.

Det kan ta litt tid før avspillingen i den valgte avspillingsmodusen starter.

Tilgjengelige avspillingsmoduser varierer avhengig av hvilken lydkilde som er valgt.

Merk

Gjentakende avspilling og avspilling i tilfeldig rekkefølge er ikke tilgjengelig for versjon 2.0 VCD med PCB-funksjonen.

Direktesøkavspilling (XAV-W650BT)

- 1 Trykk på en tallknapp på fjernkontrollen under plate- eller USB-avspilling for å angi et elementnummer (f.eks. spornummer) og trykk deretter på ENTER på fjernkontrollen.

Avspillingen starter fra begynnelsen av det valgte punktet.

Merk

Ved VCD-avpilling er denne funksjonen bare tilgjengelig når du spiller av en VCD uten PBC-funksjoner.

Søke etter en fil fra listeskjermbildet

- 1 Trykk på ↻ under plate- (XAV-W650BT) eller USB-avspilling.

Listeskjermbildet for det elementet som avspilles vises.

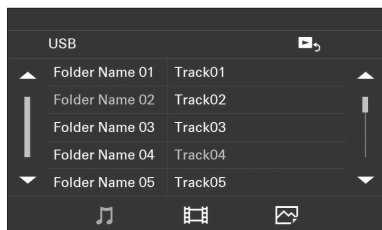

Trykk deretter på 🎵 (audio), 🎬 (video) eller 🖼️ (foto) for å se en liste med filer etter filtype.

- 2 Trykk på ønsket element.
Avspillingen starter.

Andre innstillinger under avspilling

Ytterligere innstillinger er tilgjengelige for hver kilde ved å trykke på [•••]. Hvilke elementer som er tilgjengelige, avhenger av kilden.

Picture EQ

Justere bildekvaliteten slik at den tilpasses lysforholdene inne i bilen. [Dynamic], [Standard], [Theater], [Sepia].
(Bare tilgjengelig når parkeringsbremsen er på og iPod/USB, Plate (XAV-W650BT) eller AUX er valgt.)

Skjermformat

Brukes for å velge skjermformat for enhetens skjerm.

(Bare tilgjengelig når parkeringsbremsen er på og iPod/USB, Plate (XAV-W650BT) eller AUX er valgt.)

Normal

Viser et bilde i 4:3-skjermformatet (vanlig bilde).

Wide

Viser et bilde i 4:3-skjermformatet og forstørrer bildet til venstre og høyre kant for å fylle skjermen. Bunnen og toppen av bildet går utenfor skjermen.

Full

Viser et bilde i 16:9-skjermformatet.

Zoom

Viser et bilde i 4:3-skjermformatet og forstørrer bilde til venstre og høyre kant av skjermen.

DVD Audio Level (XAV-W650BT)

Juster lydutgangsnivået mellom -10 og +10 for en DVD som er spilt inn i Dolby Digital-formatet for å balansere lydnivået mellom plater.
(Bare tilgjengelig når Plate er valgt som kilde.)

Ring med håndfri (bare med BLUETOOTH)

Hvis du vil bruke en mobiltelefon, kobler du den til denne enheten. Du finner mer informasjon på "Forberede en BLUETOOTH-enhet" (side 7).



Motta et anrop

- 1 Trykk på når det mottas et anrop med ringelyd.

Telefonsamtalen starter.

Merk

Ringelyden og stemmen til den andre parten kommer bare fra fronthøytalerne.

Slik avviser/avslutter du et anrop

Trykk på .

Foreta et anrop

- 1 Trykk på HOME og deretter på [Phone].
- 2 Trykk på et av ringeikonene på BLUETOOTH-telefonens skjerm.

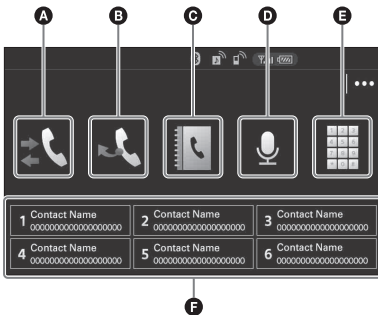

- A** (anropslogg)*¹
Velg en kontakt fra anropsloggen. Enheten lagrer de 20 siste anropene.
- B** (gjenoppringning)
Foreta en oppringning automatisk til den siste kontakten du ringte til.

- C** (telefonbok)*¹

Velg en kontakt fra navnelisten/nummerlisten i telefonboken. Trykk på for å søke etter ønsket kontakt i alfabetisk rekkefølge i navnelisten.

- D** (stemmekommando)*^{2*3}

Si en stemmekommando som er lagret på mobiltelefonen.

- E** (inntasting av telefonnummer)

Tast inn telefonnummeret.

- F** Forvalgsnumre (1 til 6)

Velg den lagrede kontakten.

Hvis du vil ha informasjon om hvordan du lagrer kontakten, kan du se "Forhåndsinnstille telefonnumre" (side 15).

*1 Mobiltelefonen må støtte PBAP (Phone Book Access Profile).

*2 Ikke bruk stemmekommandofunksjonene på mobiltelefonen mens den er koblet til denne enheten.

*3 Stemmekommandoer fungerer kanskje ikke avhengig av gjenkjenningsspesifikasjonene til mobiltelefonen. Hvis du vil ha mer informasjon, går du til kundestøtteområdet som er oppført på baksiden av denne bruksanvisningen.

- 3 Trykk på .

Telefonsamtalen starter.

Forhåndsinnstille telefonnumre

Du kan lagre opptil seks kontakter på listen med forhåndsvalgte telefonnumre.

- 1 På telefonskjermen velger du telefonnummeret du ønsker lagre under forhåndsinnstillingsknappen, fra telefonboken, anropsloggen eller ved å taste inn telefonnummeret direkte. Bekreftelsesskjerm bildet vises.
- 2 Trykk på [Preset] og deretter på ønsket forvalgsnummer (1 til 6).
Kontakten lagres under det valgte forvalgsnummeret.

Tilgjengelige funksjoner under anrop

Slik justerer du ringevolumet

Drei volumkontrollknappen når du mottar et anrop.

Slik justerer du talevolumet til den andre parten

Drei volumkontrollknappen under en samtale.

Slik justerer du volumet til den andre parten (justering av mikrofonforsterkning)

Trykk på |••• under et håndfrianrop, og sett deretter [MIC Gain] til [Low], [Middle] eller [High].

Slik bytter du mellom håndfrimodus og håndholdtmodus

Trykk på  under et anrop for å veksle telefonanropslyden mellom enheten og mobiltelefonen.

Merk

Funksjonen er ikke tilgjengelig på alle mobiltelefoner.

Slik besvarer du innkommende anrop automatisk

Trykk på |••• og sett deretter [Auto Answer] til [ON].

Nyttige funksjoner

SongPal med Android-telefon

Du må laste ned "SongPal"-appen (versjon 3.0 eller nyere) fra Google Play.



Merknader

- Av sikkerhetsmessige årsaker må du følge lokale trafikkløver og -regler. Ikke bruk appen mens du kjører.
- Ved å koble en Android-telefon til når "SongPal" er installert på denne enheten kan du motta SMS-er, kalendermeldinger o.l. via bilhøytalerne og styre enheten med stemmekommandoer.
- Hvilke funksjoner som kan styres med "SongPal", varierer avhengig av hvilken enhet som er tilkoblet.
- Les informasjonen på Android-telefonen din for å bruke "SongPal"-funksjoner.
- Skjermbilder for "SongPal"-appen som brukes i denne bruksanvisningen, kan være forskjellige fra de faktiske skjermbildene.
- Meldinger for "SongPal"-appen som vises på denne enheten og Android-telefonen din kan være forskjellige.
- Du finner mer informasjon om "SongPal" ved å gå til følgende URL:
<http://rd1.sony.net/help/speaker/songpal/>

Opprette tilkobling med SongPal

- 1 Opprett BLUETOOTH-tilkobling med Android-telefon (side 9).
- 2 Start "SongPal"-appen.
- 3 Trykk på HOME og deretter på [Settings].
- 4 Trykk på  og sett deretter [SongPal] til [Connect].

Tilkoblingen til Android-telefonen starter. Hvis du vil ha informasjon om betjeningsfunksjonene på en Android-telefon, kan du se i hjelpen for appen.

Hvis enhetsnummeret vises

Kontroller at nummeret vises (f.eks. 123456), og velg deretter "Yes" (Ja) på Android-telefonen.

Slik avbryter du en tilkobling

Sett [SongPal] til [Disconnect] i [General Settings].

Velge kilde eller app

Du kan velge en kilde eller app ikke bare på Android-telefonen, men også på denne enheten ved å betjene Android-telefonen.

1 Vis kildelisten for denne enheten på Android-telefonen din.

Les bruksanvisningen som fulgte med Android-enheten hvis du vil ha mer informasjon.

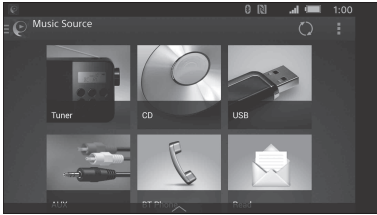

2 Trykk på ønsket kilde.

Meddelelse av forskjellig informasjon med stemmeveiledning

Når enheten tar imot SMS-meldinger eller meldinger fra Twitter/Facebook/kalenderen, leses de opp automatisk via bilens høyttalere.

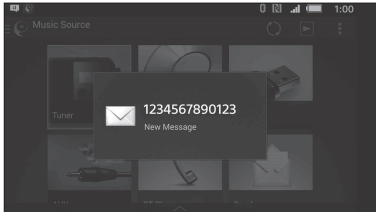

Hvis du vil ha mer informasjon om innstillinger, kan du se i hjelpen for appen.

Aktiverer du talegjenkjenning

Ved å registrere apper kan du styre dem ved hjelp av stemmekommandoer. Hvis du vil ha mer informasjon, kan du se i hjelpen for programmet.

Slik aktiverer du talegjenkjenning

- 1 Hold **VOICE** inne for å aktivere talegjenkjenning.
- 2 Si den ønskede stemmekommandoen i mikrofonen når [Say Source or App] vises på Android-telefonen.

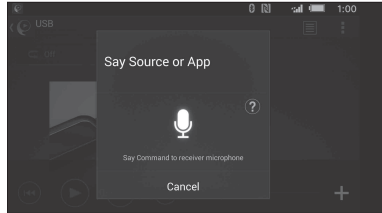

Merknader

- Hvis du vil bruke denne funksjonen, må **VOICE** være tilordnet til stemmekommandofunksjonen ved å velge [Voice] i [SOURCE Key Func.] (side 19).
- Talegjenkjenning er ikke tilgjengelig i alle situasjoner.
- Talegjenkjenning fungerer kanskje ikke som det skal, avhengig av ytelsen til den tilkoblede Android-telefonen.
- Bruk av talegjenkjenning bør foregå under forhold der støy, som f.eks. motorlyd, er minst mulig.

Svare på en SMS

Du kan svare på en melding via talegjenkjenning.

- 1 Aktiver talegjenkjenning, og si "Reply (Svar)". Meldingsskjermen vises i "SongPal"-appen.
- 2 Si en svarmelding med talegjenkjenning. Listen med relevante meldinger vises i "SongPal"-appen.
- 3 Trykk på **▲/▼** for å velge ønsket melding, og trykk deretter på [Enter]. Meldingen sendes.

Bruke Siri Eyes Free

Med Siri Eyes Free kan du bruke iPhone-håndfri ved å ganske enkelt snakke inn i mikrofonen.

Denne funksjonen krever at du kobler en iPhone til enheten med automatisk gruppering via BLUETOOTH. Bare tilgjengelig for iPhone 4s eller nyere. Kontroller at iPhone-enheten din kjører den nyeste iOS-versjonen.

Du må fullføre BLUETOOTH-registreringen og tilkoblingskonfigureringen for iPhone-enheten din med denne enheten på forhånd. Du finner mer informasjon på "Forberede en BLUETOOTH-enhet" (side 7).

1 Aktiver Siri-funksjonen på iPhone-enheten.

Les bruksanvisningen som fulgte med iPhone-enheten hvis du vil ha mer informasjon.

2 Hold SOURCE inne.

Skjermen for stemmekommandoer vises.

3 Når iPhone-enheten avgir en lyd, snakker du i mikrofonen.

iPhone-enheten avgir en lyd på nytt, og så begynner Siri å fungere.

Slik deaktiver du Siri Eyes Free.

Trykk på [Close].

Merknader

- Det er ikke sikkert at iPhone-enheten registrerer stemmen din i alle situasjoner. (For eksempel hvis du befinner deg i en bil i fart.)
- Det er ikke sikkert at Siri Eyes Free fungerer som den skal, eller responstiden kan være forsinket på steder med dårlig mottak av iPhone-signaler.
- Det kan hende at Siri Eyes Free ikke fungerer riktig eller avsluttes, avhengig av bruksforholdene for iPhone-enheten.
- Hvis du spiller av et spor med en iPhone via BLUETOOTH-lydtilkoblingen, avsluttes Siri Eyes Free-funksjonen og enheten bytter til BLUETOOTH-lydkilden når sporet starter avspilling via BLUETOOTH.
- Når Siri Eyes Free er aktivert under lydavspilling, kan det hende enheten bytter til BLUETOOTH-lydkilden selv om du ikke velger et spor.
- Når du kobler iPhone-enheten til USB-porten, kan det hende at Siri Eyes Free ikke fungerer riktig eller avsluttes.
- Når du kobler til iPhone-enheten via USB, må du ikke aktivere Siri med iPhone-enheten. Da kan det hende at Siri Eyes Free ikke fungerer riktig eller avsluttes.
- Det kommer ingen lyd når Siri Eyes Free er aktivert.

Settings

Grunnleggende innstillinger

Du kan velge innstillinger i følgende

oppsettskategorier:

- ☰ Generelle innstillinger
- 🔊 Lydinnstillinger
- 👤 Skjerminnstillinger
- 🔴 Visuell innstillinger

1 Trykk på HOME og deretter på [Settings].

2 Trykk på et av ikonene for oppsettkategorien.

Hvilke alternativer som kan angis, varierer avhengig av kilde og innstillinger.

3 Trykk på ▲/▼ for å velge ønsket elementet.

Gå tilbake til forrige skjermbilde

Trykk på ↶.

Slik bytter du til avspillingsskjermen

Trykk på 🎵.

☰ Generelle innstillinger

Language

Velger skjermenspråket: [English], [Español], [Русский].

Time Format

Endrer klokkeformatet: [12-hour], [24-hour].

Clock Time

Stiller klokken med RDS-data: [OFF], [ON].

Clock Adjust

Stiller inn klokken manuelt.

(Bare tilgjengelig når [Clock Time] er stilt inn på [OFF].)

Beeper

Aktiverer betjeningslyden: [OFF], [ON].

Dimmer

Dimmer skjermen: [OFF], [ON], [Auto].

([Auto]) er bare tilgjengelig når belysningskontrollledningen er tilkoblet og frontlyktene er på).

Dimmer Level

Justerer lysstyrken når dimmeren er aktivert: -5 til +5.

Touch Panel Adjust

Kalibrerer berørings skjermen hvis berøringsposisjonen ikke stemmer.

Output Color System

Endrer fargesystemet i henhold til tilkoblet skjerm (SECAM støttes ikke): [NTSC], [PAL]. (Bare tilgjengelig når ingen kilde er valgt.)

Camera Input

Velger bildet fra ryggkameraet: [Normal], [Reverse] (speilbilde), [OFF].

Steering Control

Velger inndatamodus for den tilkoblede fjernkontrollen. Vær nøye med å matche inndatamodusen med den tilkoblede fjernkontrollen før bruk for å forhindre funksjonsfeil.

Custom

Inndatamodusen for fjernkontrollen på rattet (velges automatisk når [User Defined] er fullført)

Preset

Inndatamodus for den kablede fjernkontrollen som deaktiverer fjernkontrollen på rattet.

User Defined

Styreknappskjermen vises.

- 1 Hold knappen inne som du ønsker å tilordne til rattet.
Knappen vises på skjermen (standby).
- 2 Hold knappen inne på rattet som du ønsker å tilordne funksjonen til.
Knappen på skjermen blir blå (registreringen er fullført).
- 3 Hvis du vil registrere flere funksjoner, gjentar du trinn 1 og 2.

(Bare tilgjengelig når [Steering Control] er stilt inn på [Custom].)

Merknader

- Mens du gjør innstillinger kan du bare bruke knappene på denne enheten. For din egen sikkerhet bør du parkere bilen før du gjør denne innstillingen.
 - Hvis det oppstår feil under registreringen, mistes all registrert informasjon. Start registreringen fra begynnelsen.
 - Denne funksjonen er ikke tilgjengelig på alle kjøretøy. Hvis du vil ha mer informasjon om bilkompatibilitet, går du til kundestøtteområdet som er oppgitt på baksiden av denne bruksanvisningen.
-

Bluetooth Connection

Aktiverer BLUETOOTH-signalet: [OFF], [ON], [Pairing] (enheten går i standbymodus under gruppering).

Bluetooth Device Info

Viser informasjonen for den tilkoblede enheten ved å trykke på [Open].
(Bare tilgjengelig når [Bluetooth Connection] er stilt inn på [ON])

Bluetooth Reset

Initialiserer alle BLUETOOTH-relaterte innstillinger, som grupperingsinformasjon, anropslogg, forhåndsinnstilte numre, loggen til tilkoblede BLUETOOTH-enheter osv.

SongPal

Aktiver og deaktivert "SongPal"-funksjonen (tilkobling): [Connect], [Disconnect].

SOURCE Key Func.

Tilordner stemmekommandofunksjonen eller skjermmenyen til SOURCE-knappen: [Voice], [DSPL].

Rear View Camera (XAV-W650BT)

Justerer lengden og/eller posisjonen til markeringslinjene på bildet til ryggkameraet ved å trykke på [Line Edit].

Lydinnstillinger

Mega Bass

Forsterker basslyden synkronisert med volumnivået: [1], [2], [OFF].

EQ5/Subwoofer

Velger en equalizer-kurve og justerer basshøytalernivået.

EQ5

Velger equalizer-kurven: [Electronica], [Soul], [Country], [R&B], [Pop], [Rock], [Hip-Hop], [Jazz], [Dance], [Custom], [OFF].

[Custom] justerer equalizer-kurven: -8 til +8.

Basshøytaler

Justerer volumnivået til basshøytaleren: [OFF], -10 til +10.

Balanse/Fader

Justerer balanse-/fadernivået:

Balanse:

Justerer lydbalansen mellom de venstre og høyre høytalere: L15 til R15.

Fader:

Justerer lydbalansen mellom front- og bakhøytalere: Forside 15 til Bakside 15.

Crossover

Justerer basshøytalerens avkuttingsfrekvens og fase:

High Pass Filter

Velger avkuttingsfrekvens for front-/bakhøytalerne: [63 Hz], [100 Hz], [120 Hz], [150 Hz], [180 Hz], [OFF].

Low Pass Filter

Velger basshøytalerens avkuttingsfrekvens: [OFF], [55 Hz], [85 Hz], [120 Hz], [160 Hz].

Subwoofer Phase

Velger basshøytalerfasen: [Normal], [Reverse].

Skjerminnstillinger

Demo

Aktiverer demonstrasjonen: [OFF], [ON].

Wallpaper

Endrer basisfargen til bakgrunnen ved å trykke på ønsket farge.

● Visuelt innstillinger

Bare tilgjengelig når ingen kilde er valgt.

DVD Menu Language (XAV-W650BT)

Angir standardspråk for menyen til platen: [English], [Chinese], [German], [French], [Italian], [Spanish], [Portuguese], [Dutch], [Danish], [Swedish], [Finnish], [Norwegian], [Russian], [Other].

DVD Audio Language (XAV-W650BT)

Angir standardspråk for lydsporet: [English], [Chinese], [German], [French], [Italian], [Spanish], [Portuguese], [Dutch], [Danish], [Swedish], [Finnish], [Norwegian], [Russian], [Other].

DVD Subtitle Language (XAV-W650BT)

Angir standard undertekstspråk for DVD: [English], [Chinese], [German], [French], [Italian], [Spanish], [Portuguese], [Dutch], [Danish], [Swedish], [Finnish], [Norwegian], [Russian], [Other].

Monitor Type

Velger et skjermformat som passer for enheten og tilkoblet skjerm.

(Bare tilgjengelig når kilden er deaktivert og klokken vises.)

16:9

Viser et bredt bilde. Egnet når du kobler til en widescreen-skjerm eller en skjerm med bredmodusfunksjon.

Letterbox

Viser et bredt bilde med svarte felt på den øverste og nederste delen av skjermen. Egnet når du kobler til en 4:3-skjerm.

Pan Scan

Viser et bredt bilde på hele skjermen og tar automatisk bort delene som ikke passer.

Video CD PBC (XAV-W650BT)

Aktiverer PBC-funksjoner når du spiller av en VCD: [OFF], [ON].

Ytterligere informasjon

Forsiktighetsregler

- La enheten avkjøles først hvis bilen har stått parkert i direkte sollys.
- Antennen strekkes ut automatisk.

Kondens (XAV-W650BT)

Hvis det oppstår kondens i enheten, må du ta ut platen og la enheten tørke i omtrent en time. Ellers fungerer ikke enheten som den skal.

Slik opprettholder du høy lyd kvalitet

Ikke søl væske på enheten eller platene (XAV-W650BT).

Merknader om sikkerhet

- Overhold lokale trafikregler, -lover og bestemmelser.
- Mens du kjører
 - Ikke se på eller betjen enheten, da dette kan være distraherende og kan forårsake en ulykke. Parker bilen på et trygt sted før du ser på eller betjener enheten.
 - Ikke bruk oppsettsfunksjonen eller andre funksjoner som kan lede oppmerksomheten din bort fra veien.
 - Når du rygger bilen, må du se deg bakover og holde nøye øye med omgivelsene for din egen sikkerhet, selv om ryggkameraet er tilkoblet. Ikke bruk kun ryggkameraet.
- Mens du betjener enheten
 - Ikke putt hendene, fingrene eller fremmedobjekter inn i enheten siden dette kan forårsake personskade eller skade på enheten.
 - Sørg for at små gjenstander oppbevares utilgjengelig for barn.
 - Sørg for å feste bilbeltene for å unngå skader ved plutselig bevegelser av bilen.

Forhindre ulykker

Bilder vises kun etter at du parkerer bilen og setter på parkeringsbremsen. Hvis bilen begynner og bevege seg ved videoavspilling, vises advarselen nedenfor, og du kan ikke se på videoen.

[Video blocked for your safety.]

Skjermen som er koblet til REAR VIDEO OUT er aktiv når bilen er i bevegelse. Du kan ikke se på videoen, men du kan høre lyden.

Ikke betjen enheten eller se på skjermen mens du kjører.

Merknader om LCD-skjermen

- Pass på at LCD-skjermen ikke blir våt eller blir utsatt for væsker. Dette kan føre til funksjonsfeil.



- Ikke trykk hardt på LCD-skjermen da dette kan forvrengte bildet eller føre til funksjonsfeil (dvs. bildet kan bli uklart, eller LCD-skjermen kan ta skade).
- Ikke trykk på skjermen med andre gjenstander enn fingeren din, da dette kan skade eller ødelegge LCD-skjermen.
- Bruk en tørr, myk klut til å rengjøre LCD-skjermen. Ikke bruk løsemidler som for eksempel rensbensin, tynner, vanlige rengjøringsmidler eller antistatisk spray.
- Enheten må ikke brukes i temperaturområdet utenfor 0–40 °C.
- Hvis bilen har vært parkert på et kaldt eller varmt sted, kan bildet være uklart. Skjermen er imidlertid ikke ødelagt, og bildet vil bli klart etter at temperaturen i bilen blir normal.
- Noen faste blå, rød eller grønn prikker kan oppstå på skjermen. Disse kalles "lyse punkter" og dette kan skje med enhver LCD-skjerm. LCD-skjermen er presisjonsprodusert, og mer enn 99,99 % av segmentene fungerer. Det er imidlertid mulig at en liten prosentandel (vanligvis 0,01 %) av segmentene ikke lyser opp som de skal. Men dette vil ikke forstyrre skjermtitting.

Avspillbare plate- og filtyper

Plater (XAV-W650BT)

| | |
|------|---|
| DVD* | DVD VIDEO DVD-R/DVD-R DL/DVD-RW (videomodus) DVD+R/DVD+R DL/DVD+RW |
| VCD | Video CD (Ver. 1.0/1.1/2.0) |
| CD | Lyd-CD CD-ROM/CD-R/CD-RW |

* DVD brukes i denne bruksanvisningen som et generelt begrep for DVD video, DVD-R/DVD-RW og DVD+R/DVD+RW.

Filtyper

Se side 22 for å få informasjon om komprimeringsformater.

| | |
|-------|--|
| Audio | MP3-fil, WMA-fil, AAC-fil, FLAC-fil, WAV-fil |
| Video | Xvid-fil MPEG-4-fil |
| Foto | jpeg-fil (.jpg) |

Merknader om plater (XAV-W650BT)

- Ikke utsett plater for direkte sollys eller varmekilder, for eksempel luftventiler. La dem heller ikke ligge i en bil som står parkert i direkte sollys.
- Rengjør platene fra midten og utover med en klut for de brukes. Ikke bruk løsemidler som for eksempel rensbensin, tynner eller vanlige rengjøringsmidler.
- Denne enheten er laget for å spille av plater som samsvarer med CD-standarden. Tolagsplater og enkelte musikkplater som er kodet med teknologier for opphavsrettsbeskyttelse, samsvarer ikke med Compact Disc-standarden (CD) og kan derfor ikke spilles av på denne enheten.
- Plater som IKKE kan spilles av på denne enheten
 - Plater med etiketter, klistremerker eller påklistret tape eller papir. Dette kan føre til funksjonsfeil eller ødelegge platen.
 - Plater som ikke har standardform (f.eks. firkantede eller hjerte- eller stjerneformede). Dette kan skade enheten.
 - Plater på 8 cm (3 1/4 tomme).



Merknad om avspillingsfunksjoner for DVD- og VCD-plater

Enkelte avspillingsfunksjoner for DVD- og VCD-plater kan programvareprodusentene ha angitt med hensikt. Ettersom denne enheten spiller av DVD- og VCD-plater på grunnlag av plateinnholdet som programvareprodusentene har utviklet, kan det hende at enkelte avspillingsfunksjoner ikke er tilgjengelige. Se bruksanvisningen som fulgte med DVD- eller VCD-platene.

Merknad om avspilling av DATA-CD-plater, DATA DVD-plater og USB-enheter.

- Noen DATA CD-/DATA DVD-plater (avhengig av utstyret som ble brukt til innspillingen, eller platens tilstand) kan kanskje ikke spilles på denne enheten.
- For noen plater er ferdigstilling nødvendig (side 22).

- Enheten er kompatible med følgende standarder.
For DATA CD-plater:
 - ISO 9660 nivå 1-/nivå 2-format, Joliet/Romeo i utvidelsesformatFor DATA DVD-plater
 - UDF Bridge-format (kombinert UDF og ISO 9660)
- Maksimalt antall:
 - mapper (album): 256 (inkludert rotmapper og tomme mapper).
 - filer (spor/videoer/bilder) og mapper på en plate: 2 000 (kan være færre enn 2 000 hvis mappe-/filnavn inneholder mange tegn)
 - tegn som vises i mappe-/filnavn: 32.
- Kompatible kodeker: MP3 (.mp3), WMA (.wma), JPEG (.jpg), Xvid (.avi) og MPEG-4 (.mp4).
- DRM-filer (Digital Rights Management) kan ikke spilles av.

Merknader om ferdigstilling av plater

Følgende plater må ferdigstilles for å kunne spilles av på denne enheten.

- DVD-R/DVD-R DL (i videomodus)
- DVD-RW i videomodus
- DVD+R/DVD+R DL
- CD-R
- CD-RW

DVD+RW kan spilles av uten å ferdigstilles. Platen ferdigstilles automatisk.

Se bruksanvisningen som følger med platen for mer informasjon.

Avspillingsrekkefølge av lyd-/videofiler

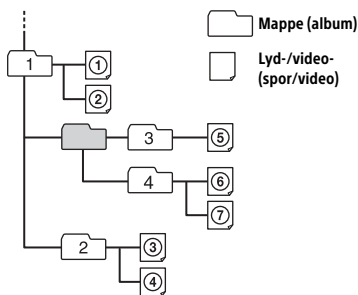

Om WMA-filer

WMA*1-filer som tilfredsstiller følgende krav, kan spilles av. Avspilling garanteres ikke for alle WMA-filer som tilfredsstiller kravene.

Kodek

- Mediafilformat: ASF-filformat
- Filtype: .wma
- Bithastighet: 48 til 192 kbps (støtter variabel bithastighet (VBR))*2
- Samplingsfrekvens*3: 44,1 kHz

Om MP3-filer

MP3-filer som tilfredsstillter følgende krav, kan spilles av. Avspilling garanteres ikke for alle MP3-filer som tilfredsstillter kravene.

Kodek

- Mediafilformat: MP3-filformat (MPEG-1 Layer 3):
- Filtype: .mp3
- Bithastighet: 48 til 192 kbps (støtter variabel bithastighet (VBR))*2
- Samplingsfrekvens*3: 32, 44,1, 48 kHz

Om AAC-filer

AAC-filer som tilfredsstillter følgende krav, kan spilles av. Avspilling garanteres ikke for alle AAC-filer som tilfredsstillter kravene.

Kodek

- Mediafilformat: AAC-LC som støtter ADTS/RAW/ADIF
- Filtype: .m4a
- Bithastighet: 40 til 320 kbps (støtter variabel bithastighet (VBR) / konstant bithastighet))*2
- Samplingsfrekvens*3: 8 til 48 kHz
- Biter pr. sample (kvantiseringsbit): 16 biter)
- Kanal: Mono, Stereo

Om FLAC-filer

FLAC-filer som tilfredsstillter følgende krav, kan spilles av. Avspilling garanteres ikke for alle FLAC-filer som tilfredsstillter kravene.

Kodek

- Filtype: .flac
- Samplingsfrekvens*3*4: 8 til 96 kHz
- Biter pr. sample (kvantiseringsbit)*4: 8, 12, 16, 20, 24 biter
- Kanal: Mono, Stereo (unntatt 5.1 ch-fil)

Om WAV-filer

WAV-filer som tilfredsstillter følgende krav, kan spilles av. Avspilling garanteres ikke for alle WAV-filer som tilfredsstillter kravene.

Kodek

- Filtype: .wav
- Bithastighet: 16 kbps til 1,536 Mbps (støtter variabel bithastighet (VBR) / konstant bithastighet))*2
- Samplingsfrekvens*3: 8 til 48 kHz
- Biter pr. sample (kvantiseringsbit): 16, 24 biter
- Kanal: Mono, Stereo

Om Xvid-filer

Xvid-filer som tilfredsstillter følgende krav, kan spilles av. Avspilling garanteres ikke for alle Xvid-filer som tilfredsstillter kravene.

Kodek

- Mediafilformat: Xvid-filformat
- Filtype: .avi
- Videokodek: MPEG-4 avansert enkel profil
- Lydkodek: MP3 (MPEG-1 Layer 3)
- Bithastighet: Maks. 8 Mbps
- Bildehastighet: Maks. 30 bilder per sekund (30p/60i)
- Oppløsning: Maks. 720 × 576*5

Om MPEG-4-filer

MPEG-4-filer som tilfredsstillter følgende krav, kan spilles av. Avspilling garanteres ikke for alle MPEG-4-filer som tilfredsstillter kravene.

Kodek

- Mediafilformat: MP4-filformat
- Filtype: .mp4
- Videokodek: MPEG-4 enkel profil
- Lydkodek: AAC
- Bithastighet: Maks. 4 Mbps
- Bildehastighet: Maks. 30 bilder per sekund (30p/60i)
- Oppløsning: Maks. 720 × 576*5

Om JPEG-filer

JPEG*6-filer som tilfredsstillter følgende krav, kan spilles av. Avspilling garanteres ikke for alle JPEG-filer som tilfredsstillter kravene.

Kodek

- Mediafilformat: Kompatibel med DCF 2.0/Exif 2.21-filformat
- Filtype: .jpg
- Profil: Basisprofil
- Antall piksler: Maks. 6 048 × 4 032 piksler (24 000 000 piksler)

*1 Kopibeskyttede WMA-filer kan ikke spilles av.

*2 Uvanlige eller ikke-garanterte bithastigheter er inkludert avhengig av samplingsfrekvensen.

*3 Samplingsfrekvensen samsvarer kanskje ikke med alle enkodere.

*4 Lydinnehold med høy oppløsning vil konverteres ned under avspilling.

*5 Disse tallene angir maksimal oppløsning for avspillbar video og angir ikke spillerens skjermoppløsning. Skjermoppløsningen er 800 × 480

*6 Noen bildefiler kan ikke spilles av avhengig av bildeformatet.

Om iPod

- Du kan koble til følgende iPod-modeller. Oppdater iPod-enhetene dine med den nyeste programvaren før bruk.

Kompatible iPhone/iPod-modeller

| Kompatible modeller | Bluetooth® | USB |
|----------------------------|------------|-----|
| iPhone 6 Plus | ○ | ○ |
| iPhone 6 | ○ | ○ |
| iPhone 5s | ○ | ○ |
| iPhone 5c | ○ | ○ |
| iPhone 5 | ○ | ○ |
| iPhone 4s | ○ | ○ |
| iPhone 4 | ○ | ○ |
| iPhone 3GS | ○ | ○ |
| iPod touch (5. generasjon) | ○ | ○ |
| iPod touch (4. generasjon) | ○ | ○ |
| iPod touch (3. generasjon) | | ○ |
| iPod classic | | ○ |
| iPod nano (7. generasjon) | | ○ |
| iPod nano (6. generasjon) | | ○ |
| iPod nano (5. generasjon) | | ○ |

- "Made for iPod" og "Made for iPhone" betyr at et elektronisk tilbehør har blitt laget spesielt for enten iPod eller iPhone, og at det er sertifisert av utvikleren til å oppfylle Apple sine ytelsesstandarder. Apple er ikke ansvarlig for betjening av denne enheten eller samsvaret med sikkerhetsstandarder og regulatoriske standarder. Vær oppmerksom på at bruk av dette tilbehøret med iPod eller iPhone kan påvirke den trådløse ytelsen.

Hvis du har spørsmål om eller problemer med enheten som ikke er beskrevet i denne bruksanvisningen, kan du kontakte din nærmeste Sony-forhandler.

Vedlikehold (XAV-W650BT)

Bytte litiumbatteriet på fjernkontrollen

Under normale forhold varer batteriet ca. ett år. (Levetiden kan være kortere avhengig av bruksforholdene.)

Når batteriet blir svakere, blir rekkevidden til fjernkontrollen redusert.

FORSIKTIG

Fare for eksplosjon hvis batteriet byttes på feil måte. Bytt bare med samme eller tilsvarende type.

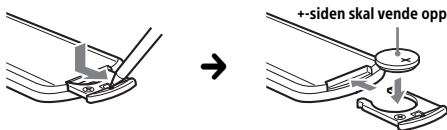

Merknader om litiumbatteriet

- Sørg for at litiumbatteriet oppbevares utilgjengelig for barn. Hvis batteriet skulle svelges ved et uhell, må lege oppsøkes umiddelbart.
- Tørk batteriet med en tørr klut for å sørge for god kontakt.
- Legg merke til hvilken vei du skal plassere polene på batteriet.
- Ikke bruk en metallpinsett til å holde batteriet. Det kan føre til kortslutning.

ADVARSEL

Batteriet kan eksplodere hvis det håndteres på feil måte. Du må ikke lade opp, demontere eller kaste batteriet på åpne flammer.

Spesifikasjoner

Skjerm

Skjermtype: Bred LCD-fargeskjerm

Dimensjoner: 6,2 tommer

System: TFT aktiv matrise

Antall piksler:

1 152 000 piksler (800 × 3 (RGB) × 480)

Fargesystem:

PAL/NTSC/SECAM/PAL-M med automatisk valg

Tuner

FM

Innstillingsområde: 87,5–108,0 MHz

Antennetilkobling:

Ekstern antennekontakt

Mellomfrekvens: 150 kHz

Tilgjengelig følsomhet: 10 dBf

Selektivitet: 70 dB ved 400 kHz

Signal-til-støy-forhold: 70 dB (mono)

Separasjon ved 1 kHz: 30 dB

Frekvensrespons: 20 – 15 000 Hz

AM

Innstillingsområde: 531 – 1 602 kHz

Antennetilkobling:

Ekstern antennekontakt

Mellomfrekvens:

9 267 kHz eller 9 258 kHz / 4,5 kHz

Følsomhet: 44 µV

DVD/CD-spiller (XAV-W650BT)

Signal-til-støy-forhold: 80 dB

Frekvensrespons: 20–20 000 Hz

Hastighetsforandringer og flutter: Ikke målbart

Harmonisk forvrengning: 0,05 %

Regionkode: Merket på undersiden av enheten.

USB-spiller

Grensesnitt: USB (full hastighet)

Maks. strømstyrke: 1 A

Trådløs kommunikasjon

Kommunikasjonssystem:

BLUETOOTH standardversjon 3.0

Utgang:

BLUETOOTH Standard Power Class 2 (maks. +4 dBm)

Maksimal kommunikasjonsrekkevidde:

Ved fri sikt ca. 10 m*1

Frekvensbånd:

2,4 GHz-bånd (2,4000–2,4835 GHz)

Modulasjonsmåte: FHSS

Kompatible BLUETOOTH-profiler*2):

A2DP (Advanced Audio Distribution Profile) 1.2

AVRCP (Audio Video Remote Control Profile) 1.4

HFP (Handsfree Profile) 1.6

PBAP (Phone Book Access Profile)

OPP (Object Push Profile)

SPP (Serial Port Profile)

Tilsvarende kodek: SBC (.sbc)

*1 Den faktiske rekkevidden varierer avhengig av faktorer som hindringer mellom enhetene, magnetiske felt rundt en mikrobølgeovn, statisk elektrisitet, mottaksfølsomhet, antenneytelse, operativsystem, programvare osv.

*2 BLUETOOTH-standardprofiler angir formålet med BLUETOOTH-kommunikasjon mellom enheter.

Forsterker

Effekt: Høyttalerutganger

Høyttalerimpedans: 4–8 ohm

Maksimal utgangseffekt: 55 W × 4 (ved 4 ohm)

Generelt

Effekt:

videoutgang (bak)

Lydutganger (front, bak, bass)

Utgang for antenne/forsterker (REM OUT)

Innganger:

Belysningskontrolltilkobling

Inngang for rattkontroll

Antenneinngang

Mikrofoninngang

Kontrolltilkobling for parkeringsbremse

Ryggesignalinngang

Kamerainngang

AUX-lydinngang (front)

AUX lyd-/videoinngang (bak)

USB-port

Strømkrav: 12 V likestrømsbatterier (negativ jording)

Nominell strømforbruk: 10 A

Dimensjoner:

Ca. 178 mm × 101,5 mm × 176 mm (b/h/d)

Monteringsdimensjoner:

Ca. 170 mm × 100 mm × 162 mm (b/h/d)

Vekt:

XAV-W650BT: 1,7 kg

XAV-V630BT: 1,2 kg

Pakkens innhold:

Hovedenhet (1)

Komponenter for installasjon og tilkoblinger (1 sett)

Fjernkontroll (1) RM-X170 (XAV-W650BT)

Mikrofon (1)

Tilbehør/tilleggsutstyr:

Kabel for inngangen til fjernkontrollen på rattet: RC-SR1

Det er ikke sikkert at forhandleren din selger alt tilbehøret ovenfor. Spør forhandleren om detaljert informasjon.

Design og spesifikasjoner kan endres uten nærmere varsel.

Områdekode

Regionsystemet brukes til å beskytte opphavsrett for programvare.

Regionkoden finnes på undersiden av enheten og bare DVD-er som er merket med samme regionkode kan spilles på denne enheten.

DVD-er som er merket med  kan også spilles av.

Hvis du prøver å spille en annen DVD, vises meldingen [Playback prohibited by region code.] på skjermen. Avhengig av DVD-en kan det hende at den ikke er merket med regionkode, selv om avspilling forhindres på grunn av områdebegrensninger.

Opphavsrett

Amerikanske og utenlandske patenter lisensiert fra Dolby Laboratories.

MPEG Layer-3 audio coding-teknologi og patenter under lisens fra Fraunhofer IIS og Thomson.



Produsert på lisens fra Dolby Laboratories. Dolby- og dobbel-D-symbolet er varemerker for Dolby Laboratories.

Bluetooth®-merket og -logoene er registrerte varemerker for Bluetooth SIG, Inc., og enhver bruk av slike merker hos Sony Corporation er på lisens. Andre varemerker og -navn tilhører de respektive eierne.

N-Mark er et varemerke eller et registrert varemerke som tilhører NFC Forum, Inc. i USA og i andre land.

Windows Media er enten et registrert varemerke eller et varemerke som tilhører Microsoft Corporation i USA og/eller andre land.

Dette produktet er beskyttet av visse opphavsrettigheter tilhørende Microsoft Corporation. Bruk eller distribusjon av denne teknologien utenfor dette produktet, er forbudt uten lisens fra Microsoft eller et autorisert Microsoft-datterselskap.

"DVD VIDEO", "DVD-R", "DVD-RW", "DVD+R", og "DVD+RW" er varemerker.

iPhone, iPod, iPod classic, iPod nano, iPod touch og Siri er varemerker som tilhører Apple Inc., registrert i USA og andre land. App Store er et tjenestemerke for Apple Inc.

DETTE PRODUKTET ER LISENSIERT I HENHOLD TIL MPEG-4 VISUAL-PATENTPORTEFØLJELISENSEN TIL PRIVAT OG IKKE-KOMMERSIELL BRUK FOR EN FORBRUKER TIL DEKODING AV VIDEO, I SAMSVAR MED MPEG-4 VISUAL-STANDARDEN ("MPEG-4 VIDEO), SOM ER BLITT KODET I EN PRIVAT IKKE-KOMMERSIELL AKTIVITET OG/ELLER ER TILVEIEBRAKT FRA EN VIDEOLEVERANDØR SOM HAR LISENS FRA MPEG LA TIL Å TILBY MPEG-4-VIDEO.

DET GIS INGEN LISENS, DIREKTE ELLER INDIREKTE, TIL NOEN ANNEN BRUK.

YTTERLIGERE INFORMASJON, INKLUDERT INFORMASJON ANGÅENDE SALGSFREMMEDE, INTERN OG KOMMERSIELL BRUK OG LISENSIERING, KAN FÅS VED HENVENDELSE TIL MPEG LA, LLC. SE [HTTP://WWW.MPEGLA.COM](http://www.mpegla.com)

Google, Google Play og Android er varemerker som tilhører Google Inc.

libFLAC

Copyright (C) 2000–2009 Josh Coalson
Opphavsrett (C) 2011–2013 Xiph.org Foundation

Videredistribusjon og bruk i kildeform og binær form, med eller uten endring, er tillatt så sant følgende betingelser er oppfylt:

- Videredistribusjon av kildekode må beholde opphavsrettsmerknaden ovenfor, listen over betingelser og ansvarsfraskrivelsen nedenfor.
- Videredistribusjon i binær form må reprodusere opphavsrettsmerknaden ovenfor, listen over betingelser og ansvarsfraskrivelsen nedenfor i dokumentasjonen og/eller annet materiale som følger med distribusjonen.
- Verken navnet på Xiph.org Foundation eller navnene på bidragsyterne kan brukes til å reklamere for eller fremheve produkter som er utledet av denne programvaren, uten spesifikk skriftlig tillatelse på forhånd.

DENNE PROGRAMVAREN LEVERES AV OPPHAVSRETTSEIERNE OG BIDRAGSYTERNE "SOM DEN ER", OG DE FRASKRIVER SEG ALLE DIREKTE ELLER INDIREKTE GARANTIER, INKLUDERT, MEN IKKE BEGRENSET TIL, INDIREKTE GARANTIER OM SALGBARHET OG ANVENDELIGHET FOR ET SÆRSKILT FORMÅL. XIPH.ORG FOUNDATION ELLER BIDRAGSYTERNE SKAL UNDER INGEN OMSTENDIGHETER VÆRE ANSVARLIGE FOR DIREKTE, INDIREKTE, TILFELDIGE, SPESIELLE, EKSEMPELMESSIGE ELLER KONSEKVENSMESSIGE SKADER (INKLUDERT, MEN IKKE BEGRENSET TIL, INNKJØP AV ERSTATNINGSVARER ELLER -TJENESTER, TAP AV BRUK, DATA ELLER INNTEKTER ELLER FORRETNINGSÅVBRUDD), UANSETT HVORDAN DE

OPPSTÅR OG UANSETT TEORIER OM ANSVARLIGHET ETTER KONTRAKT, OBJEKTIVT ANSVAR ELLER SUBJEKTIVT ANSVAR (INKLUDERT UAKTSOMHET OG ANNET), SOM OPPSTÅR PÅ NOEN SOM HELST MÅTE GJENNOM BRUK AV DENNE PROGRAMVAREN, SELV OM DE HAR FÅTT INFORMASJON OM MULIGHETEN FOR SLIKE SKADER.

Dette produktet bruker skrifttypedata som er lisensiert til Sony og eid av Monotype Imaging Inc. Slike skrifttypedata må kun brukes i forbindelse med dette produktet.

Alle andre varemerker er varemerker som tilhører sine respektive eiere.

Feilsøking

Følgende sjekkliste kan hjelpe deg med å løse eventuelle problemer med enheten. Kontroller tilkoblingen og bruksanvisningen før du går gjennom sjekklisten nedenfor. Hvis du vil ha mer informasjon om hvordan du bruker sikringen og fjerner enheten fra dashbordet, kan du se "Tilkobling/installasjon" (side 33). Hvis problemet ikke blir løst, gå du til kundestøtteområdet som er angitt på baksiden av denne bruksanvisningen.

Generelt

Enheden får ikke strøm.

- Kontroller sikringen.
- Tilkoblingen er ikke riktig.
 - Koble til den gule og den røde strømtilførselsledningen.

Det er ikke noe lydsignal.

- En forsterker (tilleggsutstyr) er tilkoblet, og du bruker ikke den innebygde forsterkeren.

Minnet er slettet.

- Strømtilførselsledningen eller batteriet er frakoblet eller ikke riktig tilkoblet.

Lagrede stasjoner og riktig klokkeslett er slettet.

Sikringen har gått.

Det kommer lyd fra enheten når tenningsposisjon endres.

- Ledningene er ikke satt i riktig i bilens ekstra strømkontakt for tilbehør.

Visningen forsvinner fra eller vises ikke på skjermen.

- Lysdempingen er stilt inn på [ON] (side 18).
- Visningen på skjermen forsvinner hvis du holder inne HOME.
 - Trykk på HOME på enheten til visningen på skjermen forsvinner.

- Skjerm av-funksjonen er aktivert (side 19).
 - Trykk hvor som helst på skjermen for å slå skjermen på igjen.

Skjermen reagerer ikke som den skal på berøring.

- Trykk på én del av skjermen om gang. Hvis du trykker på to eller flere steder samtidig, virker ikke skjermen som den skal.
- Kalibrer berøringsskjermen (side 19).
- Trykk bestemt på den trykksensitive skjermen.
- Den bakre skjermen kan ikke betjenes. Ikonene som vises på den bakre skjermen er deaktiverte.

Menyelementer kan ikke velges.

- Menyelementer som ikke er tilgjengelige, gjøres grå.

Radiomottak

Stasjonene tas ikke imot.

Lyden forstyrres av støy.

- Tilkoblingen er ikke riktig.
 - Koble REM OUT-ledningen (blå-/hvitstripete) eller ACC-strømforsyningsledningen (rød) til strømforsyningsledningen til bilens antenneforsterker (bare hvis bilen har innebygd radioantenne i bak- eller sideruten).
 - Kontroller tilkoblingen av bilantennen.
 - Hvis bilantennen ikke strekkes ut, bør du kontrollere tilkoblingen av kontrollledningen til antennen.

Det er ikke mulig å forhåndsinnstille stasjoner.

- Radiosignalet er for svakt.

RDS

PTY viser [PTY not found.].

- Den aktuelle stasjonen er ikke en RDS-stasjon.
- RDS-data tas ikke imot.
- Stasjonen spesifiserer ikke programtypen.

Skøket starter etter noen sekunders lytting.

- Stasjonen er ikke en TP-stasjon eller har et for dårlig signal.
 - Deaktiver TA TA (side 11).

Det er ingen trafikkmeldinger.

- Aktiver TA (side 11).
- Stasjonen sender ingen trafikkmeldinger til tross for at den er en TP-stasjon.
 - Still inn på en annen stasjon.

Bilde

Det vises ikke noe bilde, eller det er støy på bildet.

- En tilkobling har ikke blitt gjort på riktig måte
- Kontroller tilkoblingen mellom denne enheten og annet utstyr, og velg denne enheten som inngangskilde for utstyret.
- Disken er skadet eller skitten (XAV-W650BT).
- Installasjonen er ikke riktig.
 - Installer enheten i en vinkel på mindre enn 45° på et robust sted i bilen.
- Parkeringsledningen (lysegrønn) er ikke koblet til vekslsledningen for parkeringsbremsen, eller parkeringsbremsen er ikke aktivert.

Bildet passer ikke på skjermen.

- Skjermforholdet er låst på avspillingskilden.

Det vises ikke noe bilde, eller det er støy på bildet på den bakre skjermen.

- En kilde eller et modus som ikke er tilkoblet, er valgt. Hvis det ikke er noe inngangssignal, vises det ikke noe bilde den bakre skjermen.
- Fargesystemstillingen er ikke riktig.
 - Sett fargesystemet til [PAL] eller [NTSC] i henhold til skjermen som er tilkoblet (side 19).
- Bildet fra ryggekameraet vises på denne enheten.
 - Det vises ikke noe bilde på den bakre skjermen hvis bildet fra ryggekameraet vises på denne enheten.

Lyd

Det kommer ingen lyd, lyden "hopper" eller det høres sprakelyder.

- En tilkobling har ikke blitt gjort på riktig måte
- Kontroller tilkoblingen mellom denne enheten og det tilkoblede utstyret, og velg denne enheten som inngangskilde for utstyret.
- Disken er skadet eller skitten (XAV-W650BT).
- Installasjonen er ikke riktig.
 - Installer enheten i en vinkel på mindre enn 45° på et robust sted i bilen.
- MP3-filens samplingsfrekvens er ikke 32, 44,1 eller 48 kHz.
- WMA-filens samplingsfrekvens er ikke 44,1 kHz.
- MP3-filens bithastighet er ikke mellom 48 og 192 kbps.
- WMA-filens bithastighet er ikke mellom 48 og 192 kbps.
- Enheten er stoppet midlertidig eller spoler fremover eller bakover.
- Innstillingene for utgangene er ikke angitt riktig.
- DVD-utgangsnivået er for lavt (side 14) (XAV-W650BT).
- Volumet er lavt.
- ATT-funksjonen er aktivert.

- Format støttes ikke.
 - Kontroller om formatet støttes av denne enheten (side 22).

Lyden er støyete.

- Hold ledningene og kablene borte fra hverandre.

Bruk av plater (XAV-W650BT)

Platen blir ikke avspilt.

- Platen er ødelagt eller tilsmusset.
- Platen er ikke spillerbar.
- DVD-en kan ikke spilles på grunn av regionkoden.
- Platen er ikke ferdigstilt (side 22).
- Plateformatet og filversjonen er ikke kompatibelt med denne enheten (side 21).
- Trykk på  for å ta ut platen.

MP3/WMA/Xvid/MPEG-4 -filer kan ikke avspilles.

- Innspillingen ble ikke gjort i henhold til ISO 9660 nivå 1- eller nivå 2-formatet eller Joilet- eller Romeo-utvidelsesformatet (DATA CD) eller UDF Bridge-formatet (DATA DVD) (side 22)
- Filtypen er ikke riktig (side 22).
- Filer lagres ikke i MP3/WMA/Xvid/MPEG-4-format.
- Hvis platen inneholder flere filtyper, kan kun den valgte filtypen spilles av.
 - Velg riktig filtype ved å bruke listen (side 21).

MP3/WMA/Xvid/MPEG-4 -filer tar lengre tid å spille av enn andre formater.

- Det tar lengre tid å starte avspilling med følgende plater:
 - plater som er spilt inn med en avansert trestruktur
 - plater det kan lagres data på

Visse funksjoner kan ikke utføres.

- Det kan hende at du ikke kan utføre enkelte av handlingene, f.eks. stopp, søk, gjentakende avspilling eller avspilling i tilfeldig rekkefølge, avhengig av platen. Se bruksanvisningen som følger med platen for mer informasjon.

Språket for lydsporet/tekstingen eller vinklene kan ikke endres.

- Bruk DVD-menyen i stedet for direktevalgsknappene på fjernkontrollen (side 12).
- Flerspråklige spor/flerspråklig teksting eller flere vinkler er ikke spilt inn på DVD-en som spilles av.
- DVD-en tillater ikke endringer.

Betjeningsknappene fungerer ikke.

- Trykk på tilbakestillingsknappen (side 7).

Platen mates ikke ut.

Platen kan ikke settes inn.

- Hold plateutmatingsknappen inne.

USB-avspilling

Elementer kan ikke spilles av via en USB-hub.

- Koble iPod/USB-enheter til denne enheten uten en USB-hub.

Elementer kan ikke spilles av.

- Koble USB-enheter til på nytt.

Det tar lengre tid å spille av fra en USB-enhet.

- USB-enheter inneholder store filer eller filer med en kompleks trestruktur.

Lyden er uregelmessig.

- Lyden kan bli uregelmessig ved en bithastighet på mer enn 320 kbps.

Lydfilen kan ikke spilles av.

- USB-enheter som er formatert med andre filsystemer enn FAT16, FAT32 eller exFAT, støttes ikke.*

* Denne enheten har støtte for FAT16, FAT32 og exFAT, men enkelte USB-enheter støtter kanskje ikke alle disse. Hvis du vil ha mer informasjon, ser du bruksanvisningen for hver USB-enhet eller kontakter produsenten.

NFC-funksjon

Tilkobling med One touch (NFC) er ikke mulig.

- Hvis smarttelefonen ikke reagerer på berøring:
 - Kontroller at NFC-funksjonen på smarttelefonen er slått på.
 - Flytt N-Mark på smarttelefonen nærmere N-Mark på denne enheten.
 - Ta ut smarttelefonen hvis du har deksel på den.
- Følsomheten for NFC-mottak er avhengig av enheten.
- Opprett BLUETOOTH-tilkoblingen manuelt hvis ettrykkstilkoblingen med smarttelefonen mislykkes flere ganger.

BLUETOOTH-funksjon

Den andre BLUETOOTH-enheten kan ikke registrere denne enheten.

- Sett [Bluetooth Connection] til [ON] (side 19).
- Denne enheten kan ikke oppdages av en annen enhet mens den kobles til en BLUETOOTH-enhet. Avslutt den gjeldende tilkoblingen, og søk etter denne enheten fra den andre enheten. Den frakoblede enheten kan tilkobles på nytt ved å velge den på listen over registrerte enheter.

Det går ikke an å koble til.

- Se fremgangsmåte for gruppering og tilkobling i bruksanvisningen til den andre enheten e.l., og utfør handlingen på nytt.

Navnet på den oppdagede enheten vises ikke.

- Avhengig av statusen til den andre enheten er det ikke alltid mulig å hente navnet.

Det er ingen ringelyd.

- Øk volumet når du mottar et anrop.

Talevolumet til den andre parten er lavt.

- Øk volumet under et anrop.

Den andre parten sier at volumet er for lavt eller høyt.

- Juster [MIC Gain]-nivået (side 16).

Det er ekko eller støy under telefonsamtaler.

- Senk volumet.
- Hvis annen omgivelsesstøy enn stemmen i telefonsamtalen er for høy, kan du prøve å dempe denne lyden.
 - Lukk vinduet slik at støy dempes.
 - Reduser effekten til klimaanlegget hvis det lager for mye lyd.

Telefonens lyd kvalitet er dårlig.

- Telefonens lyd kvalitet er avhengig av mobiltelefonens mottakerforhold.
 - Flytt bilen til et sted der du får bedre mobilsignal hvis mottaket er dårlig.

Volumet på den tilkoblede BLUETOOTH-enheten er for lavt eller høyt.

- Volumnivået varierer avhengig av BLUETOOTH-enheten.
 - Reduser volumnivåforskjellen mellom denne enheten og BLUETOOTH-enheten (side 13).

Lyden "hopper" under lydstrømming eller BLUETOOTH-tilkoblingen mislykkes.

- Reduser avstanden mellom denne enheten og BLUETOOTH-lydenheten.
- Hvis BLUETOOTH-enheten oppbevares i en veske som forstyrrer signalet, må du ta ut lydenheten ved bruk.
- Det brukes flere BLUETOOTH-enheter eller andre enheter som sender ut radiobølger, i nærheten.
 - Slå av de andre enhetene.
 - Øk avstanden mellom denne enheten og andre enheter.
- Avspillingen stopper midlertidig når det opprettes tilkobling mellom denne enheten og en mobiltelefon. Dette er ikke en feil.

Du kan ikke styre den tilkoblede BLUETOOTH-enheten under lydstrømming.

- Kontroller at den tilkoblede BLUETOOTH-enheten støtter AVRCP.

Noen funksjoner fungerer ikke.

- Kontroller at den tilkoblede enheten støtter funksjonene det gjelder.

Et anrop besvares utilsiktet.

- Den tilkoblede telefonen er innstilt til å starte et anrop automatisk.
- [Auto Answer] til denne enheten er satt til [ON] (side 16).

Gruppering mislyktes på grunn av tidsavbrudd.

- Avhengig av den tilkoblede enheten kan det hende at tidsgrensen for gruppering er for kort. Prøv å fullføre grupperingen innen tidsgrensen ved å sette en ettsifret passkode.

BLUETOOTH-funksjonen kan ikke brukes.

- Avslutt tilkoblingen til kilden ved å hold SOURCE inne i ett sekund, og slå deretter enheten på.

Det kommer ingen lyd fra bilhøytalerne under håndfrianrop.

- Hvis det ikke kommer lyd fra mobiltelefonen, må du stille inn mobiltelefonen slik at lyden kommer fra bilhøytalerne.

Siri Eyes Free er ikke aktivert.

- Utfør håndfriregistrering for en iPhone som har støtte for Siri Eyes Free.
- Slå på Siri-funksjonen på iPhone-enheten din.
- Avbryt BLUETOOTH-tilkoblingen mellom iPhone-enheten og denne enheten, og koble til på nytt.

Bruk av SongPal

Appnavnet samsvarer ikke med den faktiske appen i "SongPal".

- Start appen på nytt fra "SongPal".

Feilmeldinger

Hubs not supported.

- USB-hubber støttes ikke av denne enheten.

No Playable Data

- Platen inneholder ikke avspillbare data (XAV-W650BT).
- iPod-enheten har ingen avspillbare data
 - Legg inn musikkdata/-filer på iPod-enheten.
- USB-enheten har ingen avspillbare data
 - Legg inn musikkdata/-filer på USB-enheten.

Cannot play this content.

- Innholdet som er valgt for øyeblikket, kan ikke spilles av.
 - Avspillingen vil gå videre til neste element.

Overcurrent Caution on USB

- USB-enheten er overbelastet.
 - Koble fra USB-enheten, og endre deretter kilden ved å trykke på SOURCE-knappen.
 - Angir at det er en feil på USB-enheten, eller at en enhet som ikke støttes, er tilkoblet.

USB device not supported

- Hvis du vil ha mer informasjon om kompatibiliteten for USB-enheten din, går du til kundestøtteområdet som er angitt på baksiden av denne bruksanvisningen.

Device no response

- Enheten gjenkjenner ikke den tilkoblede USB-enheten.
 - Koble USB-enheten til på nytt.
 - Kontroller at USB-enheten støttes av denne enheten.

-
- Tegnet kan ikke vises på enheten.

For BLUETOOTH-funksjonen

Bluetooth Connection Error

- Det har oppstått en feil mellom denne enheten og BLUETOOTH-telefonen.
 - Kontroller at BLUETOOTH-signalet er satt til på for denne enheten eller BLUETOOTH-telefonen.
 - Prøv å gruppere på nytt.
 - Koble til BLUETOOTH-telefonen på nytt.

Bluetooth device is not found.

- Enheten kan ikke oppdage en BLUETOOTH-enhet som kan tilkobles.
 - Kontroller BLUETOOTH-innstillingene for enheten som kobles til.
- Det er ingen enheter på listen over registrerte BLUETOOTH-enheter.
 - Utfør gruppering med en BLUETOOTH-enhet (side 8).

Call Data Error

- Det har oppstått en veil ved tilgang til telefonbokdata via PBAP eller anropsloggen fra BLUETOOTH-telefonen.
 - Koble til BLUETOOTH-telefonen på nytt.

Data Listing Error

- Det har oppstått en feil ved visning av telefonbokdata via PBAP eller anropsloggen fra BLUETOOTH-telefonen.
 - Koble til BLUETOOTH-telefonen på nytt.

Handsfree device is not available.

- Det er ikke tilkoblet en mobiltelefon.
 - Koble til en mobiltelefon (side 8).

Bruk av plater (XAV-W650BT)

Disc Error

- Enheten kan ikke lese data på grunn av et problem.
 - Dataene er blitt skadet eller ødelagte.
 - Platen er ødelagt.
 - Platen er ikke kompatibel med denne enheten.
 - Platen er ikke ferdigstilt.
 - Platen er tilsmusset eller satt inn opp ned.
 - Rengjør eller sett inn platen på riktig måte.
 - En tom plate er blitt satt inn.
 - Platen kan ikke avspilles på grunn av et problem.
 - Sett inn en annen plate.
 - Platen er ikke kompatibel med denne enheten.
 - Sett inn en kompatibel plate.
 - Trykk på **▲** for å ta ut platen.
-

Playback prohibited by region code.

- DVD-ens regionskode er ikke den samme som enhetens regionskode.
-

The sound in DTS format is not audible.

- Plater i DTS-format støttes ikke. Det kommer ikke noen lyd hvis DTS-formatet velges.
 - DTS-hubber støttes ikke av denne enheten.
Bruk et kompatibelt plateformat (side 21).
-

For fjernkontrollen på rattet:

Please retry

- Det oppstår en feil under registreringen og all registrert informasjon mistes.
 - Start registreringen fra begynnelsen.
-

Kontakt nærmeste Sony-forhandler hvis problemet vedvarer.

Hvis du sender inn enheten til reparasjon på grunn av problemer med avspilling av plater, må du legge ved platen som ble brukt da problemet oppstod (XAV-W650BT).

Språkkodeliste (XAV-W650BT)

Språkkodeliste

Stavemåtene samsvarer med ISO 639: 1988 (E/F)-standarden.

| Kode | Språk | Kode | Språk | Kode | Språk | Kode | Språk |
|------|--------------|------|--------------|------|-------------|------|-------------|
| 1027 | Afar | 1183 | Irish | 1347 | Maori | 1507 | Samoan |
| 1028 | Abkhazian | 1186 | Scots Gaelic | 1349 | Macedonian | 1508 | Shona |
| 1032 | Afrikaans | 1194 | Galician | 1350 | Malayalam | 1509 | Somali |
| 1039 | Amharic | 1196 | Guarani | 1352 | Mongolian | 1511 | Albanian |
| 1044 | Arabic | 1203 | Gujarati | 1353 | Moldavian | 1512 | Serbian |
| 1045 | Assamese | 1209 | Hausa | 1356 | Marathi | 1513 | Siswati |
| 1051 | Aymara | 1217 | Hindi | 1357 | Malay | 1514 | Sesotho |
| 1052 | Azerbaijani | 1226 | Croatian | 1358 | Maltese | 1515 | Sundanese |
| 1053 | Bashkir | 1229 | Hungarian | 1363 | Burmese | 1516 | Swedish |
| 1057 | Byelorussian | 1233 | Armenian | 1365 | Nauru | 1517 | Swahili |
| 1059 | Bulgarian | 1235 | Interlingua | 1369 | Nepali | 1521 | Tamil |
| 1060 | Bihari | 1239 | Interlingue | 1376 | Dutch | 1525 | Telugu |
| 1061 | Bislama | 1245 | Inupiak | 1379 | Norwegian | 1527 | Tajik |
| 1066 | Bengali; | 1248 | Indonesian | 1393 | Occitan | 1528 | Thai |
| | Bangla | 1253 | Icelandic | 1403 | (Afan)Oromo | 1529 | Tigrinya |
| 1067 | Tibetan | 1254 | Italian | 1408 | Oriya | 1531 | Turkmen |
| 1070 | Breton | 1257 | Hebrew | 1417 | Punjabi | 1532 | Tagalog |
| 1079 | Catalan | 1261 | Japanese | 1428 | Polish | 1534 | Setswana |
| 1093 | Corsican | 1269 | Yiddish | 1435 | Pashto; | 1535 | Tonga |
| 1097 | Czech | 1283 | Javanese | | Pushto | 1538 | Turkish |
| 1103 | Welsh | 1287 | Georgian | 1436 | Portuguese | 1539 | Tsonga |
| 1105 | Danish | 1297 | Kazakh | 1463 | Quechua | 1540 | Tatar |
| 1109 | German | 1298 | Greenlandic | 1481 | Rhaeto- | 1543 | Twi |
| 1130 | Bhutani | 1299 | Cambodian | | Romance | 1557 | Ukrainian |
| 1142 | Greek | 1300 | Kannada | 1482 | Kirundi | 1564 | Urdu |
| 1144 | English | 1301 | Korean | 1483 | Romanian | 1572 | Uzbek |
| 1145 | Esperanto | 1305 | Kashmiri | 1489 | Russian | 1581 | Vietnamese |
| 1149 | Spanish | 1307 | Kurdish | 1491 | Kinyarwanda | 1587 | Volapük |
| 1150 | Estonian | 1311 | Kirghiz | 1495 | Sanskrit | 1613 | Wolof |
| 1151 | Basque | 1313 | Latin | 1498 | Sindhi | 1632 | Xhosa |
| 1157 | Persian | 1326 | Lingala | 1501 | Sangho | 1665 | Yoruba |
| 1165 | Finnish | 1327 | Laothian | 1502 | Serbo- | 1684 | Chinese |
| 1166 | Fiji | 1332 | Lithuanian | | Croatian | 1697 | Zulu |
| 1171 | Faroese | 1334 | Latvian; | 1503 | Singhalese | | |
| 1174 | French | | Lettish | 1505 | Slovak | | |
| 1181 | Frisian | 1345 | Malagasy | 1506 | Slovenian | 1703 | Ikke angitt |

Obs!

- Strekk alle jordledninger til et felles jordingspunkt.
- Sørg for at ledningene ikke er klemt under en skrue eller sitter fast i bevegelige deler (f.eks. setet).
- Slå av tenningen før du oppretter tilkoblinger for å unngå kortslutning.
- Koble til den **gule** og den **røde** strømforsyningsledningen først etter at alle andre ledninger er blitt koblet til.
- Sørg for å isolere åpne ledninger med isoleringstape av sikkerhetsårsaker.

Forsiktighetsregler

- Velg installasjonssted nøye, slik at enheten ikke hindrer normal bilkjøring.
- Ikke plasser systemet i områder som utsettes for støv, skitt, mye vibrasjon eller høy temperatur, for eksempel i direkte sollys eller i nærheten av varmeapparatet.
- Bruk bare de medfølgende monteringsfestene, slik at installasjonen blir sikkert utført.

Merknad om strømtilførselsledningen (gul)

Når du kobler til denne enheten i kombinasjon med andre stereokomponenter, må strømstyrken til den elektriske kretsen til bilen som enheten er tilkoblet, være høyere enn summen av strømstyrken på sikringen til hver komponent.

Justere monteringsvinkelen

Juster monteringsvinkelen til mindre enn 45°.

Komponentliste for installasjon

①

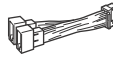

②

5 x maks. 8 mm



x 6

③



④



⑤

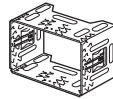

⑥



x 2

⑦

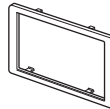

- Denne komponentlisten inkluderer ikke alt innholdet i pakken.

Tilkobling

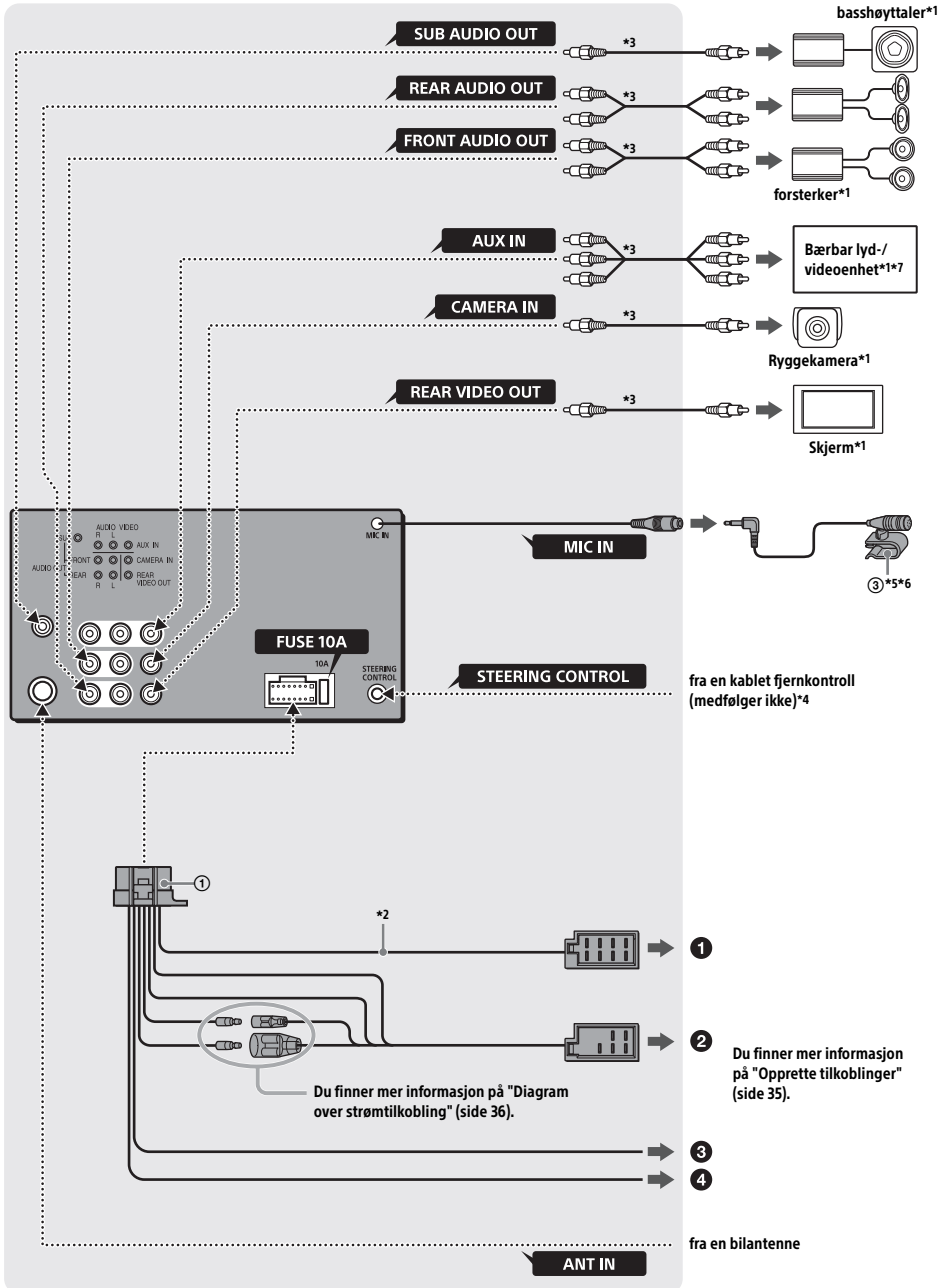

- *1 Medfølger ikke
- *2 Høyttalerimpedans: 4–8 Ω × 4
- *3 RCA-kabel (medfølger ikke)
- *4 Bruk en adapter for en kablet fjernkontroll (medfølger ikke), avhengig av biltype. Hvis du vil ha informasjon om hvordan du bruker den kablede fjernkontrollen, kan du se "Bruke den kablede fjernkontrollen" (side 37).
- *5 Enten du bruker mikrofonen eller ikke, må du dra mikrofonkabelen slik at den ikke forstyrrer kjøringen. Fest kabelen med en klemme eller lignende hvis den installeres ved føttene dine.
- *6 Hvis du vil ha informasjon om hvordan du installerer mikrofonen, kan du se "Installere mikrofonen" (side 36).
- *7 F.eks. en bærbar mediespiller, spillkonsoll e.l.

Opprette tilkoblinger

Hvis du har en antenne uten reléboks, kan antennen bli skadet hvis du kobler til denne enheten med den medfølgende strømtilførselsledningen ①.

① Til bilens høyttalerkontakt

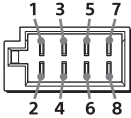

| | | | |
|---|--------------------------|---|---------------------|
| 1 | Bakhøyttaler (høyre) | ⊕ | Lilla |
| 2 | | ⊖ | Lilla-/svartstripet |
| 3 | Fronthøyttaler (høyre) | ⊕ | Grå |
| 4 | | ⊖ | Grå-/svartstripet |
| 5 | Fronthøyttaler (venstre) | ⊕ | Hvit |
| 6 | | ⊖ | Hvit-/svartstripet |
| 7 | Bakhøyttaler (venstre) | ⊕ | Grønn |
| 8 | | ⊖ | Grønn-/svartstripet |

② Til bilens strømkontakt

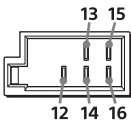

| | | |
|----|---|----------------------|
| 12 | kontinuerlig strømtilførsel | Gul |
| 13 | utgang for antenne/forsterker (REM OUT) | Blå-/hvitstripet |
| 14 | vekslet strømtilførsel for belysning | Oransje-/hvitstripet |
| 15 | vekslet strømtilførsel | Rød |
| 16 | jord | Svart |

③ Til vekslerledningen til parkeringsbremsen

Monteringsposisjonen til vekslerledningen til parkeringsbremsen avhenger av bilen din. Sørg for at du kobler parkeringsbremsledningen (lysegrønn) til strømforsyningsledningen ① til vekslerledningen for parkeringsbremsen.

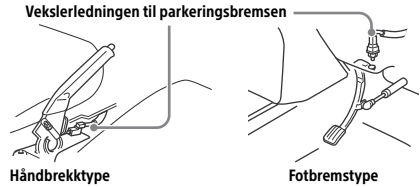

④ Til +12 V strømtarminalen til bilens baklysledning (bare ved tilkobling av ryggekameraet).

Tilkobling til minne

Når den gule strømtilførselsledningen er tilkoblet, har minnekretsen strømtilførsel også når tenningen slås av.

Tilkobling til høyttalere

- Slå av enheten før du kobler til høyttalerne.
- Bruk høyttalere med en impedans på 4–8 ohm og med tilstrekkelig effekthåndteringskapasitet for å unngå skade.

Skjermtilkobling

Når du installerer en skjerm for baksetene, kolber du den tilhørende vekslerledningen til parkeringsbremsen til jord.

Diagram over strømtilkobling

Kontroller bilens kontakt for eksternt utstyr, og sørg for at ledningene er tilkoblet på riktig måte avhengig av bilen.

Kontakt for eksternt utstyr

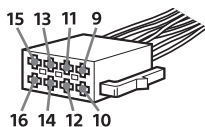

Vanlig tilkobling

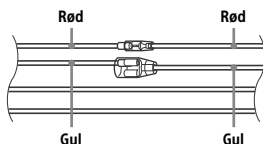

| | | |
|----|-----------------------------|-----|
| 12 | kontinuerlig strømtilførsel | Gul |
| 15 | vekslet strømtilførsel | Rød |

Når plasseringen av de røde og gule lederne er omvendt

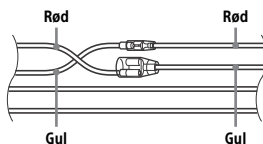

| | | |
|----|-----------------------------|-----|
| 12 | vekslet strømtilførsel | Gul |
| 15 | kontinuerlig strømtilførsel | Rød |

For biler uten ACC-posisjon

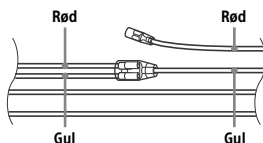

Match tilkoblingene og veksle strømtilførselsledningene riktig, og koble deretter enheten til bilens strømtilførsel. Hvis du har spørsmål om eller problemer med å koble til enheten som ikke er beskrevet i denne håndboken, kontakter du bilforhandleren.

Installere mikrofonen

Du må installere mikrofonen ③ for at stemmen din skal høres når du ringer med håndfri.

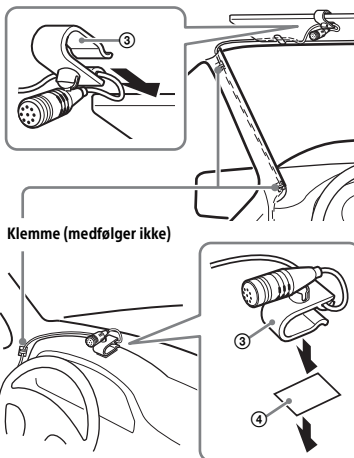

Obs!

- Det er svært farlig hvis ledningen havner rundt rattstammen eller girspaken. Sørg for å forhindre at den eller andre deler hindrer kjøringen.
- Hvis bilen er utstyrt med kollisjonspute eller annen støtdempende utstyr, må du kontakte bilforhandleren eller butikken der du kjøpte denne enheten, før du installerer den.

Merk

Rengjør dashbordet med en tørr klut før du fester den dobbeltsidige tapen ④.

Bruke den kablede fjernkontrollen

Når du bruker fjernkontrollen på rattet

Installasjon av tilkoblingskabelen RC-SR1 (medfølger ikke) må utføres før bruk.

- 1 Hvis du vil aktivere fjernkontrollen på rattet, velger du [General Settings] → [User Defined] for å utføre registreringen (side 19).

Når registreringen er fullført, blir fjernkontrollen på rattet tilgjengelig.

Merknader om installasjon av tilkoblingskabelen RC-SR1 (medfølger ikke).

- Se støtteområder som står oppført på baksiden av denne bruksanvisningen for mer informasjon, og koble deretter alle ledningene til riktig ledning. Dersom du kobler feil, kan det skade enheten.
- Det anbefales å kontakte forhandleren eller en erfaren tekniker for hjelp.

Når du bruker den kablede fjernkontrollen

- 1 Du aktiverer den kablede fjernkontrollen ved å angi [Steering Control] i [General Settings] til [Preset] (side 19).

Bruke ryggkameraet

Installasjon av ryggkameraet (medfølger ikke) må utføres før bruk.

Bildet til et ryggkamera som er tilkoblet CAMERA IN-kontakten vises når:

- ryggelyset til bilen din tennes (eller girspaken setter i ryggstilling).
- du trykker på HOME og deretter på [Rear Camera].
- du holder DSPL inne, og deretter trykker du på [Rear Camera] hvis [SOURCE Key Func.] er satt til [DSPL] (side 19).

Montering

Fjerne braketten

Før du installerer enheten, må du fjerne braketten ⑤ fra enheten.

- 1 Sett inn nøklene ⑥ i sporene mellom enheten og braketten ⑤ samtidig til de smekker på plass.

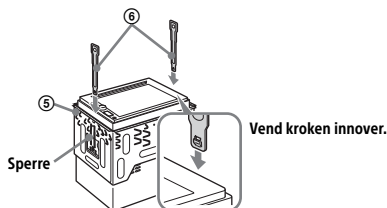

- 2 Dra braketten nedover ⑤, og dra deretter enheten oppover for å skille dem.

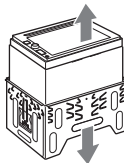

Montere enheten på dashbordet

Når du installerer enheten i en japansk bil, ser du "Montere enheten i en japansk bil" (side 38).

Montere enheten med medfølgende braketter

Kontroller før installasjonen at sperrene på begge sider av braketten ⑤ er bøyd 3,5 mm innover.

- 1 Plasser braketten ⑤ i dashbordet, og bøy hakene ut for å feste.

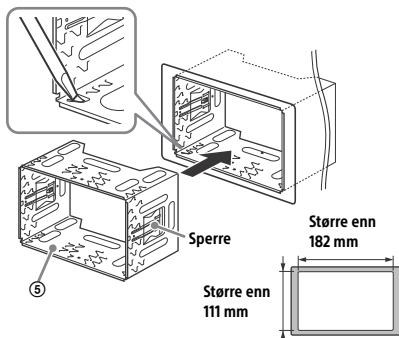

- 2 Monter enheten på braketten ⑤.

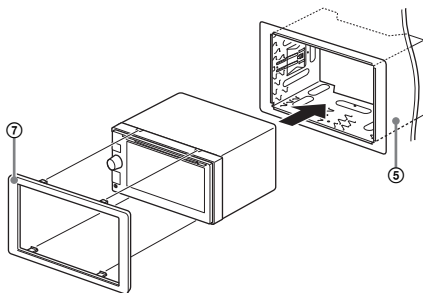

Merk

Hvis sperrene er rette eller bøyd utover, festes ikke enheten skikkelig og kan løsne.

Montere enheten i en japansk bil

Du vil kanskje ikke kunne installere denne enheten i enkelte japanske bilmerker. Ta i så fall kontakt med Sony-forhandleren din.

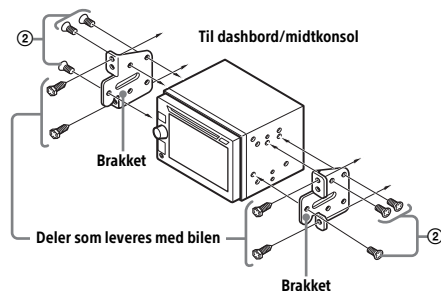

Når du installerer denne enheten i den forhåndsinstallert braketten i bilen din, bruker du de medfølgende skruene ② i de rette skru hullene i henhold til bilen. T for TOYOTA, M for MITSUBISHI og N for NISSAN.

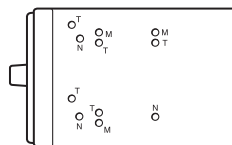

Merk

For å forhindre funksjonsfeil er det viktig at du kun bruker de medfølgende skruene ②.

Tilbakestille enheten

Du finner mer informasjon på "Tilbakestille enheten" (side 7).

Bytte sikring

Når du bytter ut den gamle sikringen, må du passe på å bruke en med samme strømstyrke. Hvis sikringen går, må du kontrollere strømtilkoblingen og bytte ut sikringen. Hvis sikringen går på nytt etter at du har byttet den, kan de ha oppstått en intern feil. Ta i så fall kontakt med nærmeste Sony-forhandler.

Sikring (10 A)

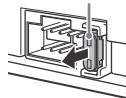



Български

С настоящето Сони Корпорация декларира, че това оборудване отговаря на основните изисквания и другите съответстващи клаузи на Директива 1999/5/ЕС. Подробности може да намерите на Интернет страницата: <http://www.compliance.sony.de/>

Hrvatski

Ovime Sony Corporation izjavljuje da je ova oprema u skladu s osnovnim zahtjevima i ostalim relevantnim odredbama direktive 1999/5/EZ. Dodatne informacije potražite na sljedećoj internet adresi: <http://www.compliance.sony.de/>

Česky

Sony Corporation tímto prohlašuje, že toto vybavení je ve shodě se základními požadavky a dalšími příslušnými ustanoveními směrnice 1999/5/ES. Podrobnosti lze získat na následující URL: <http://www.compliance.sony.de/>

Dansk

Undertegnede Sony Corporation erklærer herved, at dette udstyr overholder de væsentlige krav og øvrige relevante krav i direktiv 1999/5/EF. For yderligere information gå ind på følgende hjemmeside: <http://www.compliance.sony.de/>

Nederlands

Hierbij verklaart Sony Corporation dat dit toestel in overeenstemming is met de essentiële eisen en de andere relevante bepalingen van richtlijn 1999/5/EG. Nadere informatie kunt u vinden op: <http://www.compliance.sony.de/>

English

Hereby, Sony Corporation, declares that this equipment is in compliance with the essential requirements and other relevant provisions of Directive 1999/5/EC. For details, please access the following URL: <http://www.compliance.sony.de/>

Eesti keel

Sony Corporation kinnitab käesolevaga selle seadme vastavust 1999/5/EÜ direktiivi põhinõuetele ja nimetatud direktiivist tulenevatele teistele asjakohastele sätetele. Üksikasjalikum info: <http://www.compliance.sony.de/>

Suomi

Sony Corporation vakuuttaa täten että tämä laite on direktiivin 1999/5/EY oleellisten vaatimusten ja sitä koskevien direktiivin muiden ehtojen mukainen. Halutessasi lisätietoja, käy osoitteessa: <http://www.compliance.sony.de/>

Français

Par la présente Sony Corporation déclare que cet appareil est conforme aux exigences essentielles et aux autres dispositions pertinentes de la directive 1999/5/CE. Pour toute information complémentaire, veuillez consulter l'URL suivante : <http://www.compliance.sony.de/>

Deutsch

Hiermit erkläre Sony Corporation, dass sich dieses Gerät in Übereinstimmung mit den grundlegenden Anforderungen und den übrigen einschlägigen Bestimmungen der Richtlinie 1999/5/EG befindet. Weitere Informationen erhältlich unter: <http://www.compliance.sony.de/>

Ελληνικά

Με την παρούσα η Sony Corporation δηλώνει ότι ο παρόν εξοπλισμός συμμορφώνεται προς της ουσιώδεις απαιτήσεις και τις λοιπές σχετικές διατάξεις της οδηγίας 1999/5/EK. Για λεπτομέρειες παρακαλούμε όπως ελέγξετε την ακόλουθη σελίδα του διαδικτύου: <http://www.compliance.sony.de/>

Magyar

Alulírott, Sony Corporation nyilatkozom, hogy ez a készülék megfelel a vonatkozó alapvető követelményeknek és az 1999/5/EK irányelv egyéb előírásainak. További információkat a következő weboldalon találhat: <http://www.compliance.sony.de/>

Italiano

Con la presente Sony Corporation dichiara che questo apparecchio è conforme ai requisiti essenziali ed alle altre disposizioni pertinenti stabilite dalla direttiva 1999/5/CE. Per ulteriori dettagli, si prega di consultare il seguente URL: <http://www.compliance.sony.de/>

Latviešu

Ar šo Sony Corporation deklarē, ka šis aprīkojums atbilst Direktīvas 1999/5/EK būtiskajām prasībām un citiem ar to saistītajiem noteikumiem. Plašāka informācija ir pieejama: <http://www.compliance.sony.de/>

Lietuvių kalba

Šiuo dokumentu Sony Corporation deklaruoja, kad ši įranga atitinka esminius reikalavimus ir kitas 1999/5/EB Direktyvos nuostatas. Susipažinti su visu atitikties deklaracijos turiniu Jūs galite interneto tinklalapyje: <http://www.compliance.sony.de/>

Norsk

Sony Corporation erklærer herved at dette utstyret er i samsvar med de grunnleggende krav og øvrige relevante krav i direktiv 1999/5/EF. For flere detaljer, vennligst se: <http://www.compliance.sony.de/>

Polski

Niniejszym Sony Corporation oświadczam, że to urządzenie jest zgodne z zasadniczymi wymaganiami oraz innymi stosownymi postanowieniami Dyrektywy 1999/5/WE. Szczegółowe informacje znaleźć można pod następującym adresem URL: <http://www.compliance.sony.de/>

Português

Sony Corporation declara que este equipamento está conforme com os requisitos essenciais e outras disposições da Directiva 1999/5/CE. Para mais informações, por favor consulte o seguinte URL: <http://www.compliance.sony.de/>

Română

Prin prezenta, Sony Corporation declară că acest tip de echipament respectă cerințele esențiale și este în conformitate cu prevederile Directivei 1999/5/EC. Pentru detalii, vă rugăm accesați următoarea adresă: <http://www.compliance.sony.de/>

Slovensky

Sony Corporation týmto vyhlasuje, že toto zariadenie spĺňa základné požiadavky a všetky príslušné ustanovenia Smernice 1999/5/ES. Podrobnosti získate na nasledovnej webovej adrese: <http://www.compliance.sony.de/>

Slovenščina

Sony Corporation izjavlja, da je ta oprema v skladu z bistvenimi zahtevami in ostalimi relevantnimi določili direktive 1999/5/ES. Za podrobnosti vas naprošamo, če pogledate na URL: <http://www.compliance.sony.de/>

Español

Por medio de la presente Sony Corporation declara que este equipo cumple con los requisitos esenciales y cualesquiera otras disposiciones aplicables o exigibles de la Directiva 1999/5/CE. Para mayor información, por favor consulte el siguiente URL: <http://www.compliance.sony.de/>

Svenska

Härmed intygar Sony Corporation att denna utrustning står i överensstämmelse med de väsentliga egenskapskrav och övriga relevanta bestämmelser som framgår av direktiv 1999/5/EG. För ytterligare information gå in på följande hemsida: <http://www.compliance.sony.de/>

Kundestøtteområde

Besøk webområdet nedenfor hvis
du har spørsmål eller vil lese aktuell
kundestøtteinformasjon om dette produktet:

<http://www.sony.eu/support>

Registrer produktet ditt på nettet på:

<http://www.sony.eu/mysony>



Video CD



Bluetooth®

<http://www.sony.net/>

©2015 Sony Corporation