

SONY®

2-661-164-E1(1)

CD/DVD uređaj

Upute za uporabu



***DVP-NS36
DVP-NS37***

© 2006 Sony Corporation

UPOZORENJE

Radi sprečavanja opasnosti od požara ili kratkog spoja, nemojte izlagati uređaj utjecaju kiše ili vlage. Nemojte otvarati kućište jer bi moglo doći do kratkog spoja. Prepustite popravke isključivo stručnim osobama.

Mrežni kabel smiju zamijeniti samo stručne osobe u ovlaštenom servisu.

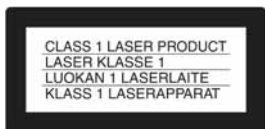

Ovaj uređaj pripada grupi laserskih uređaja klase 1. Oznaka "CLASS 1 LASER PRODUCT" nalazi se na stražnjoj vanjskoj strani uređaja.

OPREZ

Uporaba optičkih instrumenata uz ovaj uređaj povećava opasnost od oštećenja vida. Budući da je laserska zraka koja se koristi u ovom CD/DVD uređaju štetna za oči, nemojte pokušavati otvarati kućište.

Prepustite popravke samo stručnim osobama.



Zbrinjavanje starih električnih i elektroničkih uređaja (primjenjuje se u Europskoj uniji i ostalim europskim zemljama s posebnim sistemima zbrinjavanja)

Ova oznaka na proizvodu ili na ambalaži označava da se ovaj proizvod ne smije zbrinjavati kao kućni otpad. On treba biti zbrinut na za tu namjenu predviđenom mjestu za reciklažu električke ili elektroničke opreme. Pravilnim zbrinjavanjem starog proizvoda čuvate okoliš i brinete za zdravlje svojih bližnjih. Nepravilnim odlaganjem proizvoda ugrožava se okoliš i zdravlje ljudi.

Reciklažom materijala pomažete u očuvanju prirodnih izvora. Za detaljne informacije o reciklaži ovog proizvoda, molimo kontaktirajte vašu lokalnu upravu, odlagalište otpada ili trgovinu gdje ste kupili proizvod.

Mjere opreza

Sigurnost

- Ovaj uređaj koristi napajanje 220 – 240 V AC, 50/60 Hz. Provjerite da li napon uređaja odgovara vašem mrežnom naponu.
- Radi prevencije od požara ili strujnog udara, na uređaj ne postavljajte predmete ispunjene vodom, kao što su vaze.

Postavljanje

- Nemojte postavljati uređaj u nagnuti položaj. Uređaj je namijenjen isključivo za uporabu na ravnoj podlozi.
- Uređaj i diskove držite dalje od opreme sa snažnim magnetima, poput mikrovalnih pećnica ili velikih zvučnika.
- Nemojte stavljati teške predmete na uređaj.

Napomene o diskovima

- Kako bi održali diskove čistima, prihvatite ih za rub. Nemojte dodirivati površinu.



- Nemojte izlagati diskove izravnom utjecaju sunčevog svjetla ili izvora topline, primjerice, kanala za odvod vrućeg zraka i nemojte ih ostavljati u automobilu parkiranim na suncu jer bi moglo doći do znatnog porasta temperature u unutrašnjosti automobila.
- Nakon reprodukcije, spremite disk u kutiju.
- Prije reprodukcije, očistite disk krpom. Obrišite disk od sredine prema rubu.



- Nemojte koristiti otopine, primjerice, benzin, razrjeđivač, komercijalno dobavljiva sredstva za čišćenje ili antistatičke raspršivače namijenjene za vinilne ploče.
- Ako ste otkinuli naljepnicu diska, pričekaite da se osuši prije reprodukcije.

Mjere opreza

O sigurnosti

Ako bilo kakav kruti predmet ili tekućina upadne u unutrašnjost kućišta, izvucite mrežni utikač iz zidne utičnice i prije sljedeće uporabe odnesite stručnoj osobi na provjeru.

O izvorima napajanja

- Uređaj nije odspojen s napajanja (mreže) sve dok jer mrežni utikač spojen na zidnu utičnicu, čak i kad je uređaj isključen.
- Ako nećete uređaj koristiti duže vrijeme, obvezno izvucite mrežni utikač iz zidne utičnice. Pri tome, prihvatite utikač - nemojte povlačiti kabel.

O postavljanju

- Postavite uređaj na mjesto na kojem je osigurano dovoljno prozračivanje kako u unutrašnjosti uređaja ne bi došlo do nakupljanja topline.
- Nemojte postavljati uređaj na mekane podloge poput tepiha.
- Nemojte postavljati uređaj na mjesta u blizini izvora topline ili na mjesta koja se nalaze pod izravnim utjecajem sunčevih zraka, prekomjerne prašine ili mehaničkih udara.

O radu

- Ako se uređaj izravno unese iz hladnog u topli prostor, ili je postavljen u vlažnoj prostoriji, na lećama u unutrašnjosti CD/DVD uređaja može doći do kondenziranja vlage. U tom slučaju uređaj neće ispravno raditi. Ako se to dogodi, izvadite disk i ostavite uređaj uključen približno pola sata dok vlaga ne ishlapi.
- Ako selite uređaj, izvadite diskove. U protivnom, mogli bi se oštetiti.

O podešavanju glasnoće

Nemojte pojačavati glasnoću pri slušanju tihih dijelova ili dijelova bez zvuka. U protivnom, zvučnici se mogu oštetiti pri reprodukciji glasnih dijelova.

O čišćenju

Očistite kućište, prednju stranu i kontrole uređaja mekanom krpom malo navlaženom u blagoj otopini deterdženta. Nemojte koristiti sredstva koja bi mogla ogrepsiti površinu, primjerice, praškove, ili otopine poput alkohola ili benzina.

O čišćenju diskova

Nemojte koristiti komercijalno dobavljiva sredstva za čišćenje CD/DVD diskova (tekućine ili raspršivače) jer bi moglo doći do kvara.

VAŽNA NAPOMENA

Oprez: Ovaj uređaj omogućuje neograničeni prikaz zaustavljene slike ili oznaka na TV ekranu. Ako jako dugo vremena ostavite prikaz na TV ekranu, postoji opasnost od trajnog oštećenja TV ekrana. Plazma TV prijemnici i TV prijemnici s projektorom su posebno osjetljivi.

Ako imate pitanja ili problema pri radu s uređajem, molimo, obratite se najbližem ovlaštenom Sony servisu.







Sadržaj

UPOZORENJE.....	2
Napomene o diskovima.....	2
Mjere opreza	3
Diskovi koje je moguće reproducirati	6
Smještaj dijelova i kontrola.....	8
Uporaba kontrolnog izbornika (Magic Pad).....	11
Priključci	14
Priključenje uređaja.....	14
Korak 1: Raspakiranje.....	14
Korak 2: Umetanje baterija u daljinski upravljač	14
Korak 3: Priključenje video kabela	15
Korak 4: Priključenje audio kabela	17
Korak 5: Spajanje mrežnog kabela	19
Korak 6: Brzo podešavanje.....	19
Reprodukcija diska.....	22
Reprodukcija diska.....	22
Nastavak reprodukcije od mjesta zaustavljanja diska (Resume Play/ Multi-disc Resume)	24
Uporaba DVD izbornika	25
Odabir "ORIGINAL" ili "PLAY LIST" za DVD-RW/DVD-R disk.....	25
Reprodukcija VCD-ova s PBC funkcijom (PBC reprodukcija).....	26
Različiti načini reprodukcije (programirana reprodukcija, reprodukcija u slučajnom redoslijedu, ponavljanje, A-B reprodukcija).....	27
Traženje određene scene.....	31
Traženje određenog mjesta na disku (pregled, pretraživanje, usporena reprodukcija, zaustavljena slika).....	31
Traženje naslova/poglavlja/zapisa/scene.....	32
Traženje po scenama (PICTURE NAVIGATION)	34
Prikaz podataka o disku.....	35
Provjera vremena reprodukcije i preostalo vremena.....	35
Podešavanje zvuka.....	39
Promjena zvuka	39
SURROUND postavke (TVS).....	41
Gledanje filmova	43
Promjena kuta kamere	43
Prikaz titlova.....	43
Podešavanje reproducirane slike (CUSTOM PICTURE MODE).....	44
Izoštavanje slike (SHARPNESS).....	46
Reprodukcija MP3 zvuka i JPEG slika.....	47
MP3 audio zapisi i JPEG slikovne datoteke.....	47
Reprodukcija MP3 audio zapisa i JPEG slikovnih datoteka.....	48
Slide Show reprodukcija JPEG slika.....	51

DivX® video datoteke	54
O DivX video datotekama	54
Reprodukcija DivX Video datoteka.....	55
Uporaba različitih dodatnih funkcija.....	57
Blokiranje diskova (CUSTOM PARENTAL CONTROL, PARENTAL CONTROL)	57
Upravljanje TV prijemnikom pomoću isporučenog daljinskog upravljača	60
Postavke i podešavanja	61
Izbornik podešenja	61
Podešavanje jezika izbornika i dijaloga (LANGUAGE SETUP)	62
Podešavanje prikaza (SCREEN SETUP)	63
Korisnička podešenja (CUSTOM SETUP)	64
Podešavanje zvuka (AUDIO SETUP)	65
Dodatne informacije.....	67
U slučaju problema.....	67
Funkcija samodijagnostike (Na pokazivaču se pojavljuju slova/brojke).....	70
Rječnik	70
Tehnički podaci	72
Popis jezičnih kodova.....	73
Popis kodova područja za funkcije ograničenja reprodukcije.....	73

O ovom priručniku

- Upute u ovom priručniku opisuju kontrole daljinskog upravljača. Također možete koristiti kontrole na uređaju ako imaju jednake oznake kao i one na daljinskom upravljaču.
- "DVD" se može koristiti kao opći naziv za DVD VIDEO i DVD+RW/DVD+R (+VR način) te DVD-RW/DVD-R (video način) diskove.
- U ovom priručniku koriste se sljedeće sličice ('ikone').

Ikona	Značenje
	Označava funkcije za DVD VIDEO i DVD+RW/DVD+R diskove u +VR modu ili DVD-RW/DVD-R diskove u video modu.
	Označava funkcije raspoložive za DVD-RW/DVD-R diskove u VR (Video Recording) načinu rada.
	Označava funkcije za VIDEO CD (uključujući Super VCD ili CD-R/CD-RW diskove u video CD ili Super VCD formatu).
	Označava funkcije za glazbene CD-ove ili CD-R/CD-RW diskove u glazbenom CD formatu.
	Označava funkcije za DATA CD-ove (CD-ROM/CD-R/CD-RW koji sadrže MP3 ^{*1} audio zapise, JPEG slikovne datoteke i DivX ^{*2*3} video datoteke).
	Označava funkcije za DATA DVD-ove (DVD-ROM/DVD+RW/DVD+R/DVD-RW/DVD-R diskove) koji sadrže MP3 ^{*1} audio zapise, JPEG slikovne datoteke i DivX ^{*2*3} video datoteke).

*1 MP3 (MPEG 1 Audio Layer III) je standardni format definiran od strane ISO (International Organization for Standardization)/IEC (International Electrotechnical Commission) MPEG, a služi sažimanju audio podataka.

*2 DivX® je tehnologija kompresije video datoteka koju je razvila tvrtka DivX, Inc.

*3 DivX, DivX Certified i pripadajući logotipi su zaštićeni znakovi tvrtke DivX, Inc. i koriste se uz dopuštenje.

Diskovi koje je moguće reproducirati

Format diska	
DVD VIDEO	
DVD-RW/-R	
DVD+RW/+R	
VIDEO CD/ Glazbeni CD	
CD-RW/-R	

"DVD+RW", "DVD-RW", "DVD+R", "DVD-R", "DVD VIDEO" i logotip "CD" su zaštićeni nazivi.

Napomene o diskovima

Ovaj uređaj može reproducirati sljedeće diskove:

CD-ROM/CD-R/CD-RW diskove snimljene u sljedećim formatima:

– audio CD format

– video CD format

– MP3 audio zapise, slikovne JPEG datoteke i DivX video datoteke formata u skladu s ISO9660* Level 1/Level 2 standardom, ili njegovim proširenim formatom, Joliet.

– KODAK Picture CD format

* Logički format datoteka i mapa na CD-ROM-ovima, definiran od strane ISO (International Standard Organization).

Ovaj uređaj može reproducirati DVD-ROM/ DVD+RW/DVD-RW/DVD+R/DVD-R diskove snimljene u sljedećim formatima:

– MP3 audio datoteke, JPEG slikovne datoteke i DivX video datoteke formata usklađenog s UDF (Universal Disk Format) standardom.

Primjer diskova koji se ne mogu reproducirati

Uređaj ne može reproducirati sljedeće diskove:

- CD-ROM/CD-R/CD-RW diskove osim onih koji su snimljeni u formatima navedenim na prethodnoj stranici.
- CD-ROM diskove snimljene u PHOTO CD formatu.
- CD-Extra podatke
- DVD Audio diskove
- DATA DVD diskove koji ne sadrže MP3 audio zapise, JPEG slikovne datoteke ili DivX video datoteke.
- HD sloj Super Audio CD-a.

Također, uređaj ne može reproducirati sljedeće diskove:

- DVD VIDEO s različitim regionalnim kodom.
- Disk koji nije standardnog oblika (primjerice, u obliku kartice, srca, itd.).
- Disk s naljepnicom.
- Disk na kojem je ostala samoljepljiva vrpca od celofana ili naljepnica.

Regionalni kôd

Vaš DVD uređaj ima regionalni kôd otisnut sa stražnje strane i reproducirat će samo DVD VIDEO (samo reprodukcija) diskove ove označene jednakim regionalnim kodom. Ovaj sustav se koristi radi zaštite autorskih prava.

DVD VIDEO diskovi označeni s  također se mogu reproducirati na ovom uređaju.

Ako pokušate reproducirati neki drugi DVD VIDEO disk, na TV ekranu se pojavi poruka "Playback prohibited by area limitations." (odnosno, reprodukcija ovog diska je zabranjena uslijed regionalnih ograničenja). Ovisno o DVD VIDEO disku, može se dogoditi da nema oznake regionalnog koda iako je reprodukcija DVD VIDEO diska zabranjena regionalnim ograničenjima.

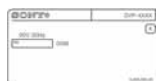

Regionalni kod

Napomene

- **Napomene o nekim DVD+RW/DVD+R, DVD-RW/ DVD-R ili CD-R/CD-RW diskovima**

Imajte na umu da nije moguća reprodukcija nekih DVD+RW/DVD+R, DVD-RW/DVD-R ili CD-R/CD-RW diskova na ovome uređaju zbog nedostatne kvalitete i uvjeta snimanja i fizičkom stanju diska, odnosno zbog razlike u tehnologiji i softveru snimanja.

Nije moguća reprodukcija diska koji nije ispravno finaliziran. Dodatne informacije možete pronaći u uputama za uporabu uređaja za snimanje. Imajte na umu da neke funkcije reprodukcije možda neće raditi s nekim DVD+RW/DVD+R diskovima, čak i kada su pravilno finalizirani. U tom slučaju pogledajte disk normalnom reprodukcijom. Također nije moguća reprodukcija nekih DATA CD/DATA DVD diskova snimljenih u Packet Wire formatu.

- **Glazbeni diskovi kodirani tehnologijom za zaštitu autorskih prava**

Ovaj proizvod je namijenjen za reprodukciju standardnih CD-ova. U novije vrijeme u prodaji se također mogu naći glazbeni diskovi kodirani radi zaštite od kopiranja. Neke od tih diskova nije moguće reproducirati u ovom uređaju.

- **DualDisc diskovi**

Ovaj proizvod je namijenjen za reprodukciju standardnih CD-ova. DualDisc je dvostrani disk koji s jedne strane ima snimljen DVD, a s druge strane digitalni audio materijal.

Obratite pozornost da se audio strana DualDisc diska neće možda neće moći reproducirati u ovom uređaju jer nije uskladen s CD standardom.

Zaštita autorskih prava

Ovaj uređaj sadrži tehnologiju za zaštitu autorskih prava (*copyright*) koja je patentirana u SAD-u i predstavlja intelektualno vlasništvo Macrovision Corporation i drugih. Uporabu ove tehnologije mora odobriti Macrovision Corporation i namijenjena je isključivo za kućnu i drugu ograničenu uporabu, osim ako Macrovision Corporation nije izričito odobrio drugačiju uporabu. Zabranjeno je reverzno inženjerstvo ili rastavljanje.

Napomena o reprodukciji DVD-ova i VIDEO CD-ova





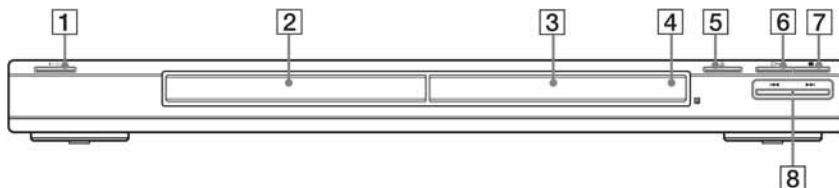

Neke funkcije reprodukcije DVD-ova i VIDEO CD-ova mogu namjerno biti izostavljene od strane proizvođača softvera. Budući da ovaj uređaj reproducira DVD-ove i VIDEO CD-ove ovisno o sadržaju diska koje su izradili proizvođači softvera, neke funkcije reprodukcije možda neće biti raspoložive. Također pogledajte upute isporučene uz DVD-ove i VIDEO CD-ove.

Smještaj dijelova i kontrola

Podrobnije podatke potražite na stranicama označenim u zagradama.

Prednja strana



- 1 Tipka  (uključenje/pripravno stanje) (22)
- 2 Uložnica diska (22)
- 3 Pokazivač (9)
- 4  Senzor daljinskog upravljača (14)
- 5 Tipka  (otvaranje/zatvaranje uložnice diska) (22)
- 6 Tipka  (reprodukcija) (22)
- 7 Tipka  (stop) (23)
- 8 Tipke  (odabir prema naprijed/natrag) (31)

Stražnja strana

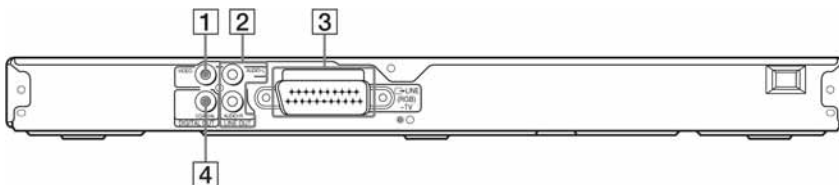

- 1 Priključak LINE OUT (VIDEO) (15)
- 2 Priključci LINE OUT L/R (AUDIO) (17)
- 3 Priključak LINE (RGB)-TV (15)
- 4 Priključak DIGITAL OUT (COAXIAL) (17)

Pokazivač

Tijekom reprodukcije DVD VIDEO/DVD-VR diska



Tijekom reprodukcije VIDEO CD-a s kontrolom reprodukcije (PBC) (26)

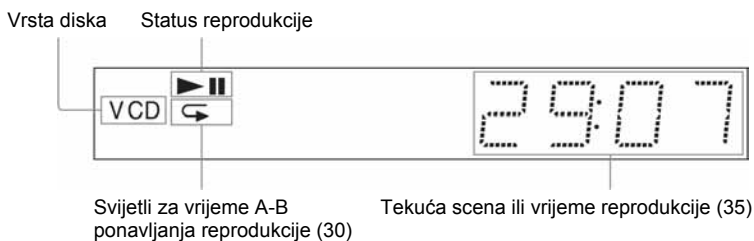

Tijekom reprodukcije CD-a, DATA DVD-a (MP3 audio/DivX video), DATA CD-a (MP3 audio/DivX video), ili VIDEO CD-a (bez funkcije PBC)

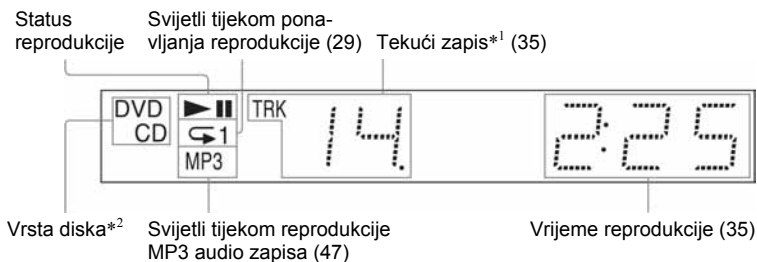

*1 Tijekom reprodukcije DivX video datoteka nije prikazan tekući zapis.

*2 Tijekom reprodukcije DATA DVD-a, prikazan je DVD indikator.

Tijekom reprodukcije VIDEO CD-a (bez funkcije PBC), prikazan je VCD indikator.

Daljinski upravljač

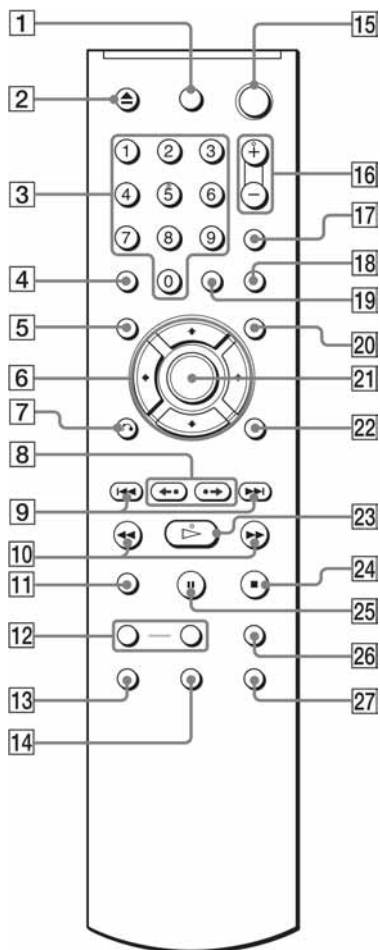

- 1 Tipka TV I/⏻ (uključenje/pripravno stanje) (60)
- 2 Tipka ▲ (otvaranje/zatvaranje uložnice diska) (23)
- 3 Brojčane tipke (25)
Tipka broj 5 ima ispupčenu točku.*
- 4 Tipka CLEAR (27)
- 5 Tipka TOP MENU (25)
- 6 Tipke ←/↑/↓/→ (25)
- 7 Tipka ↶ RETURN (23)
- 8 Tipke ◀•◀||/||▶▶ (reprodukcija prema natrag/sliku po sliku/prema naprijed/sliku po sliku) (23, 32)

- 9 Tipke I◀◀/▶▶I (odabir prema naprijed/natrag) (23)
- 10 Tipke ◀◀◀◀/▶▶▶▶ (pretraživanje/ usporena reprodukcija) (32)
- 11 Tipka ZOOM (23, 50)
- 12 Tipke SLOW PLAY/FAST PLAY (23)
- 13 Tipka ∞ (audio) (39)
- 14 Tipka [titl] (titl) (43)
- 15 Tipka I/⏻ (uključenje/pripravno stanje) (22)
- 16 ◀ (glasnoća) +/- (60)
Tipka + ima ispupčenje.*
- 17 Tipka ↻ (TV/video) (60)
- 18 Tipka PICTURE NAVI (navigacija slike) (34, 50)
- 19 Tipka TIME/TEXT (35)
- 20 Tipka MENU (25)
- 21 Tipka ENTER (19)
- 22 Tipka DISPLAY (11)
- 23 Tipka ▷ (reprodukcija) (22)
Tipka ▷ ima ispupčenje.*
- 24 Tipka ■ (stop) (23)
- 25 Tipka || (pauza) (23)
- 26 Tipka SUR (*surround*) (41)
- 27 Tipka [kut kamere] (kut kamere) (43)

* Ispupčenje koristite za orijentaciju pri uporabi uređaja.

Uporaba kontrolnog izbornika (Magic Pad)

Kontrolni izbornik možete koristiti za odabir funkcije i provjeru pripadajućih podataka. Pritisnite DISPLAY više puta za uključenje ili promjenu opcija kontrolnog izbornika na sljedeći način:



Prikaz kontrolnog izbornika

Kontrolni izbornik 1 i 2 će sadržavati različite funkcije, ovisno o vrsti uloženog diska. Za detalje o svakoj opciji, pogledajte stranice navedene u zagradama.

Primjer: Kontrolni izbornik 1 tijekom DVD VIDEO reprodukcije.

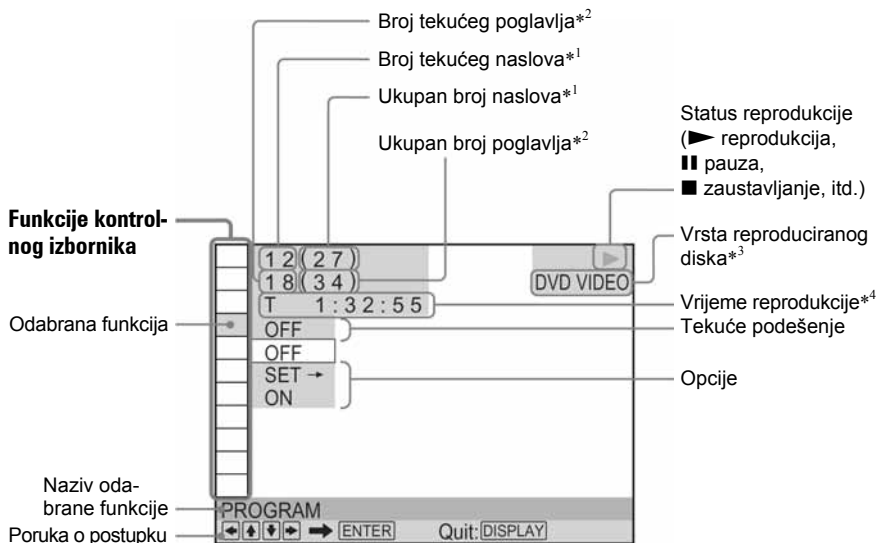

*1 Prikazuje broj scene za VIDEO CD (ako je uključena funkcija PBC), broj zapisa za VIDEO CD/CD, broj albuma za DATA DVD/DATA CD.

*2 Prikazuje indeksni broj za VIDEO CD, broj MP3 audio zapisa ili JPEG datoteke za DATA CD/DATA DVD. Broj DivX video datoteke za DATA CD/DATA DVD.

*3 Prikazuje Super VCD kao "SVCD".



















*4 Prikazuje datum za JPEG datoteke.



Za isključenje prikaza

Pritisnite DISPLAY.



→ *nastavlja se*

Popis funkcija kontrolnog izbornika

Funkcija	Naziv parametra, funkcija
	TITLE (str. 32)/SCENE (str. 32)/TRACK (str. 32) Odabir naslova, scene ili zapisa za reprodukciju.
	CHAPTER (str. 32)/INDEX (str. 32) Odabir poglavlja ili indeksa za reprodukciju.
	TRACK (str. 32) Odabir zapisa za reprodukciju.
	ORIGINAL/PLAY LIST (str. 25) Odabir vrste naslova (DVD-RW/DVD-R u VR načinu) za reprodukciju: izvorni (ORIGINAL) ili uređeni (PLAY LIST).
	TIME/TEXT (str. 32) Provjera proteklog i preostalog vremena reprodukcije. Unesite vremenski kôd za traženje slike i zvuka. Prikaz DVD/CD teksta ili naziva zapisa/datoteke DATA CD-a/DATA DVD-a.
	PROGRAM (str. 27) Odabir naslova, poglavlja ili zapisa za reprodukciju željenim slijedom.
	SHUFFLE (str. 28) Reprodukcija naslova, poglavlja ili zapisa slučajnim redoslijedom.
	REPEAT (str. 29) Ponavlanje reprodukcije cijelog diska (svih naslova/zapisa/albuma) ili jednog naslova/zapisa/albuma/datoteke više puta.
	A-B REPEAT (str. 30) Određivanje dijela kojeg želite ponavljano reproducirati.
	CUSTOM PICTURE MODE (str. 44) Podešavanje video signala s uređaja. Možete odabrati kvalitetu slike koja najbolje pristaje onome što gledate.
	SHARPNESS (str. 46) Naglašava obrisa u slici kako bi slika ispala oštrije.
	PARENTAL CONTROL (str. 58) Zabrana reprodukcije.
	SETUP (str. 61) Brzo (QUICK) podešavanje (str. 19) Brzo podešavanje možete primijeniti za odabir željenog jezika izbornika, formata zaslona i izlaznog audio signala. Dodatno (CUSTOM) podešavanje Osim brzog podešavanja, možete izvršiti različita dodatna podešavanja. RESET Vraćanje podešenja izbornika "SETUP" na tvornički određene vrijednosti.
	ALBUM (str. 33) Odabir albuma s JPEG slikovnim datotekama za reprodukciju.
	FILE (str. 33) Odabir JPEG slikovne datoteke za reprodukciju.
	ALBUM (str. 33) Odabir albuma s DivX video datotekom za reprodukciju.
	FILE (str. 33) Odabir DivX video datoteke za reprodukciju.
	DATE (str. 50) Prikaz snimljenog datuma i ostalih podataka za tekuću JPEG sliku.

	INTERVAL (str. 52) Određivanje trajanja prikaza pojedinačne slike <i>slide showa</i> .
	EFFECT (str. 53) Odabir efekta koji će se koristiti za <i>slide show</i> .
	MODE (MP3, JPEG) (str. 51) Odabir vrste podataka; MP3 audio zapisi (AUDIO), JPEG slikovne datoteke (IMAGE) ili oba (AUTO) koji će se reproducirati s DATA CD-a/DATA DVD-a.

Savjet

Indikator ikone kontrolnog izbornika svijetli zeleno  →  kad odaberete neku od funkcija, osim "OFF" (isključeno) (samo "PROGRAM", "SHUFFLE", "REPEAT", "A-B REPEAT", "SHARPNESS", "CUSTOM PICTURE MODE"). Indikator "ORIGINAL/PLAY LIST" svijetli zeleno kad odaberete "PLAYLIST" (tvorničko podešenje).

Priključenje uređaja

Slijedite korake od 1 do 6 za spajanje i podešavanje uređaja.

Napomene

- Priključite kabele ispravno kako biste spriječili neželjene smetnje.
- Pogledajte upute isporučene s komponentama koje spajate.
- Ovaj uređaj nije moguće priključiti na TV prijemnik koji nema SCART ili ulazni video priključak.
- Prije priključenja obavezno isključite napajanje svake komponente.

Korak 1: Raspakiravanje

Provjerite jeste li primili sljedeći pribor:

- Daljinski upravljač (1)
- Baterije R6 (veličina AA) (2)

Korak 2: Umetanje baterija u daljinski upravljač

Uređajem možete upravljati pomoću isporučenog daljinskog upravljača. Umetnite dvije R6 (veličina) AA baterije pazeći da se ⊕ i ⊖ polariteti baterija slažu s oznakama u pretincu. Pri uporabi daljinskog upravljača, usmjerite ga prema senzoru  na uređaju.

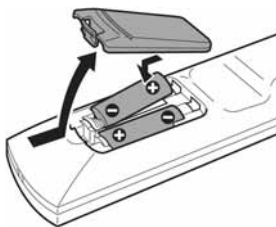

Napomene

- Nemojte ostavljati daljinski upravljač na jako hladnim ili vlažnim mjestima.
- Nemojte ubacivati nikakve strane predmete u kućište daljinskog upravljača, posebice pri zamjeni baterija.
- Nemojte izlagati senzor daljinskog upravljača izravnom utjecaju sunčevog svjetla ili rasvjete jer možda neće raditi ispravno.
- Ako duže vremena nećete koristiti daljinski upravljač, izvadite baterije kako bi spriječili moguće oštećenje uslijed istjecanja elektrolita iz baterija i korozije.

Korak 3: Priklučenje video kabela

Spojite CD/DVD uređaj na TV monitor, projektor ili AV pojačalo (prijemnik) pomoću video kabela. Odaberite jedan način priklučenja **A** do **B**, ovisno o ulaznom priključku vašeg TV monitora, projektor ili AV pojačala (prijemnika).

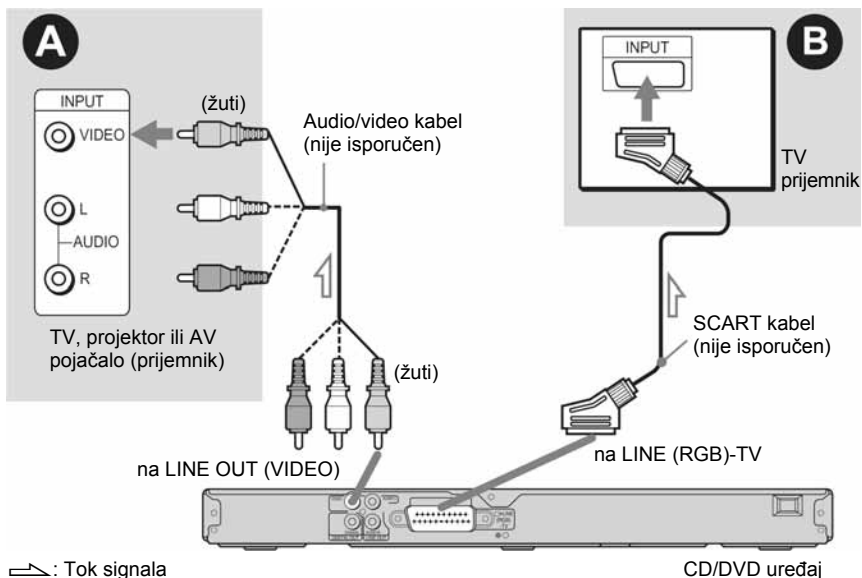

A Pri spajanju na video ulazni priključak

Spojite žute utikače audio/video kabela (nije isporučen) na žute (video) priključke. Moći ćete uživati u standardnoj kvaliteti slike.

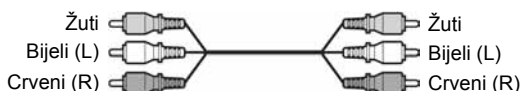

B Pri spajanju na SCART ulazni priključak

Spojite SCART kabel (nije isporučen). Obratite pozornost na čvrsto spajanje priključaka kako bi izbjegli brujanje i šum. Pri spajanju SCART kabela, provjerite da li TV prijemnik omogućuje priključak S video ili RGB signala. Pogledajte upute za uporabu isporučene uz vaš TV prijemnik. Također, kad u izborniku "SETUP" za funkciju "SCREEN SETUP" (str. 63) podesite opciju "LINE" na "S VIDEO" ili "RGB", koristite SCART kabel koji podržava odgovarajuće signale.



→ nastavlja se

Pri spajanju na 4:3 TV prijemnik

Ovisno o disku, slika možda neće stati na TV zaslon. Za promjenu formata slike pogledajte str. 63.

Napomene

- Nemojte spajati uređaj na videorekorder. Ako signali s uređaja dolaze na TV prijemnik preko videorekordera, slika na ekranu možda neće biti jasna. Ukoliko vaš TV prijemnik ima samo jedan audio/video ulazni priključak, na njega spojite CD/DVD uređaj.

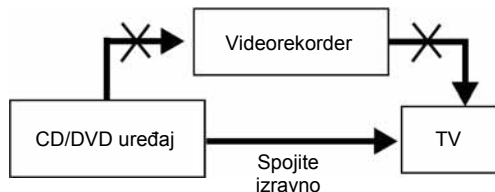

- Kad spajate uređaj na vaš TV prijemnik preko SCART priključaka, TV prijemniku nakon pokretanja reprodukcije automatski odabere CD/DVD uređaj kao ulazni izvor. Ako želite gledati TV program, pritisnite  (TV/video) na daljinskom upravljaču za prebacivanje ulaza na TV.
- Ako u izborniku "SCREEN SETUP" podesite opciju "LINE" na "RGB" (str. 19, 63), DVD uređaj neće prenositi komponentne video signale.

Kod reprodukcije diska snimljenog u NTSC sustavu boje, uređaj šalje video signal ili izbornik za podešavanje u NTSC sustavu boje, a slika se možda neće pojaviti na TV prijemnicima s PAL sustavom boje. U tom slučaju otvorite uložnicu i izvadite disk.

Korak 4: Prikličenje audio kabela

Odaberite jedan od načina povezivanja, **A** ili **B**, ovisno o ulaznom priključku TV prijemnika, projektor ili AV pojačala (prijemnik).

Taj način povezivanja omogućuje reprodukciju zvuka.

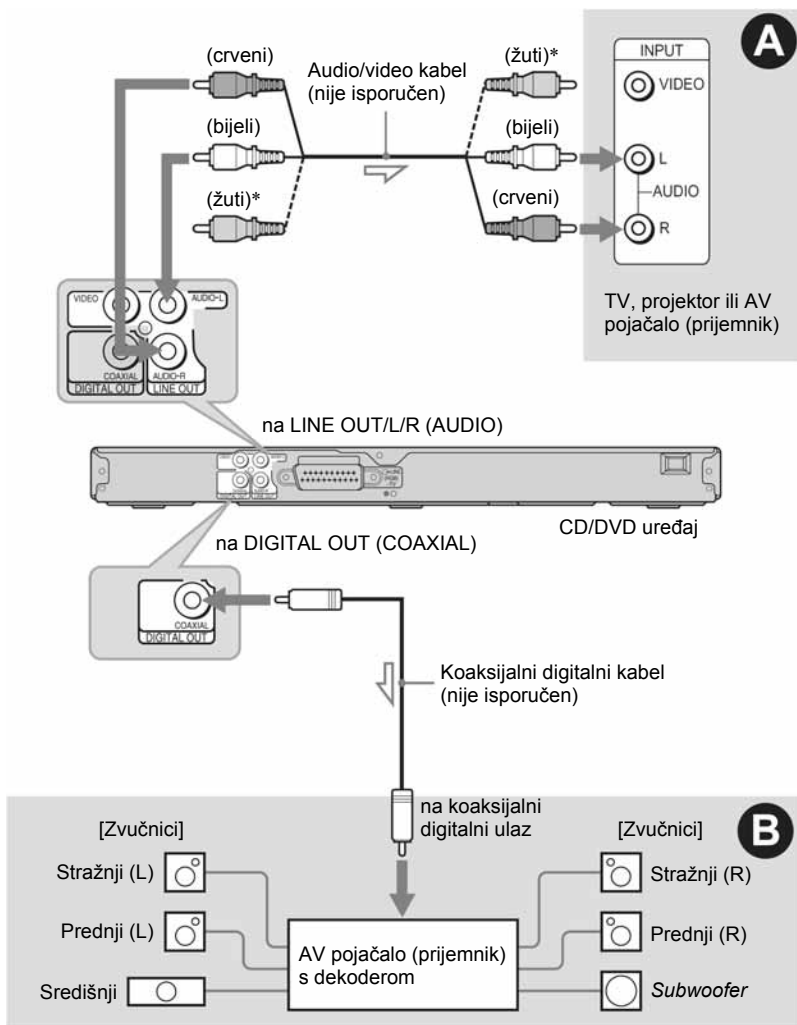

Savjet

Za pravilan razmještaj zvučnika pogledajte upute za uporabu isporučene sa spojenim komponentama.

→ nastavlja se

A Spajanje na audio L/R ulazne priključke

Ovaj način povezivanja koristi se za dva zvučnika TV prijemnika ili stereo pojačala (prijemnika). Spojite uređaje uporabom audio/video kabela (nije isporučen).

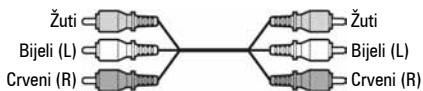

- *Surround* efekt (str. 41)
TV: Dynamic Theatre, Dynamic, Wide, Night



Stereo pojačalo (prijemnik): Standard, Night



B Spajanje na digitalni ulazni audio priključak

Ako vaše AV pojačalo (prijemnik) ima Dolby Digital*¹, DTS*² ili MPEG audio dekodera i digitalni ulazni priključak, upotrijebite ovaj način spajanja. Za spajanje upotrijebite koaksijalni kabel (nisu isporučeni).

Koaksijalni kabel

- *Surround* efekt
Dolby Digital (5.1 kanala), DTS (5.1 kanala),
MPEG audio (5.1 kanala)



*1 Proizvedeno pod licencom Dolby Laboratories. "Dolby", "Pro Logic" i znak dvostrukog D su zaštitni znakovi Dolby Laboratories.

*2 "DTS" i "DTS Digital Out" su zaštitni znakovi Digital Theater Systems, Inc.

Napomene

- Nakon što povezali uređaj na opisani način, izvršite prikladna podešavanja u izborniku Quick Setup (str. 19). Ako vaše AV pojačalo (prijemnik) ima funkciju MPEG audio dekodera, podesite "MPEG" na "MPEG" u izborniku Audio Setup (str. 66). U protivnom iz zvučnika nećete čuti zvuk ili ćete čuti glasan šum.
- Kod ovog načina povezivanja nećete moći koristiti *surround* zvučne efekte putem ovog rekordera.
- Za slušanje DTS zvučnih zapisa trebate koristiti ovaj način povezivanja. Signali DTS zvučnih zapisa ne izlaze putem priključaka LINE OUT L/R (AUDIO), čak i ako podesite "DTS" na "ON" u izborniku Quick Setup (str. 19).

Korak 5: Spajanje mrežnog kabela

Priključite mrežne kabele rekordera i televizora u mrežnu utičnicu.

Korak 6: Brzo podešavanje

Za izvođenje najmanjeg broja osnovnih podešavanja CD/DVD uređaja, postupite na ovdje opisani način. Ako želite preskočiti podešenje, pritisnite ►►. Za povratak na prethodno podešenje, pritisnite ◀◀. Izbornici se razlikuju ovisno o modelu.

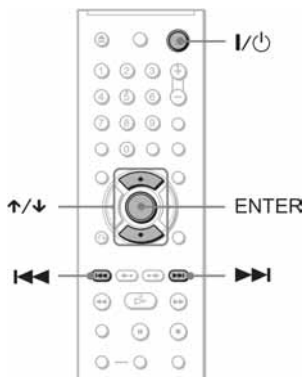

- 1 Uključite TV prijemnik.**
- 2 Pritisnite I/Power.**
- 3 Prebacite selektor ulaznog signala na vašem TV prijemu tako da se signal uređaja pojavi na TV ekranu.**

Na dnu ekrana se pojavi poruka "Press [ENTER] to run QUICK SETUP" (pritisnite [ENTER] za pokretanje izbornika QUICK SETUP). Ako se ova poruka ne pojavi, u kontrolnom izborniku odaberite "QUICK" pod SETUP za pokretanje izbornika za brzo podešavanje (str. 62).

- 4 Pritisnite ENTER bez umetanja diska.**

Na ekranu se pojavi izbornik za podešavanje jezika prikaza.

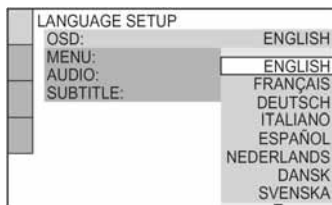

- 5 Pritisnite ↑/↓ za odabir jezika.**

Uređaj koristi ovdje odabrani jezik za prikaz izbornika i titlova.

- 6 Pritisnite ENTER.**

Na ekranu se pojavi izbornik za odabir formata slike TV prijemu.

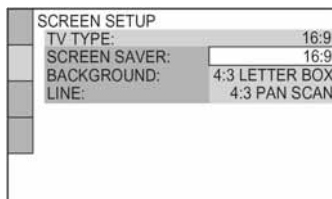

→ nastavlja se

7 Pritisnite \uparrow/\downarrow za odabir postavke koja odgovara vašem TV prijemu.

◆ Ukoliko imate *widescreen* TV prijemnik ili standardni TV prijemnik (4:3) s mogućnošću prikaza slike u *widescreen* formatu

- Odaberite 16:9 (str. 63)

◆ Ukoliko imate standardni 4:3 TV prijemnik

- Odaberite 4:3 LETTER BOX ili 4:3 PAN SCAN (str. 63)

8 Pritisnite ENTER.

Na ekranu se pojavi izbornik za odabir vrste izlaznog video signala iz priključka LINE (RGB)-TV.

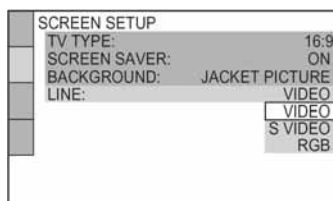

9 Pritisnite \uparrow/\downarrow za odabir vrste video signala koji se pojavljuje na izlaznom LINE (RGB)-TV priključku.

◆ Video signali

- VIDEO (str. 63)

◆ S video signali

- S VIDEO (str. 63)

◆ RGB signali

- RGB (str. 63)

10 Pritisnite ENTER.

Na ekranu se pojavi izbornik za odabir vrste priključka koji se koristi za spajanje vašeg pojačala (prijemnika).

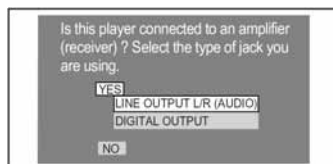

11 Pritisnite \uparrow/\downarrow za odabir vrste priključka (ako postoji) koju koristite za spajanje pojačala (prijemnika), zatim pritisnite ENTER.

Ako niste spojili AV pojačala (prijemnik), odaberite "NO", zatim prijedite na korak 15.

Ako ste spojili AV pojačala (prijemnik) koristeći audio kabel, odaberite "YES: LINE OUTPUT L/R (AUDIO)", zatim prijedite na korak 15.

Ako spojite AV pojačala (prijemnik) koristeći koaksijalni digitalni kabel, odaberite "YES: DIGITAL OUTPUT".

12 Pritisnite \uparrow/\downarrow za odabir vrste Dolby Digital signala kojeg želite poslati vašem pojačalu (prijemniku).

Ako vaše AV pojačala (prijemnik) ima Dolby Digital dekodir, odaberite "DOLBY DIGITAL". U protivnom odaberite "D-PCM".

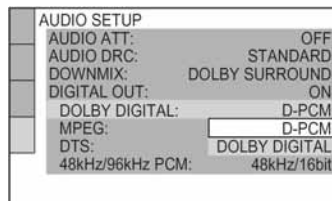

13 Pritisnite ENTER

Odabrana je opcija "DTS".

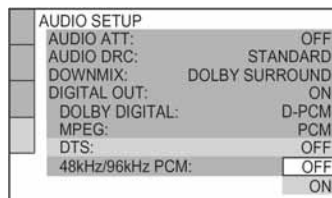

14 Pritisnite \uparrow/\downarrow za uključenje ili isključenje slanja DTS signala vašem pojačalu (prijemniku).

Ako vaše AV pojačala (prijemnik) ima DTS dekodir, odaberite "ON". U protivnom odaberite "OFF".

15 Pritisnite ENTER.

Brzo podešavanje je završeno. Sva priključenja i podešavanja su dovršena. Ako vaše pojačalo (prijemnik) ima MPEG audio dekodeer, podesite "MPEG" na "MPEG" (str. 66).

Reprodukcija diska

Reprodukcija diska DVDVideo

DVDVR VCD CD DATA CD DATA DVD

Ovisno o DVD ili VIDEO CD disku, neki postupci će se razlikovati ili neće biti raspoloživi. Pogledajte upute za uporabu isporučene s diskom.

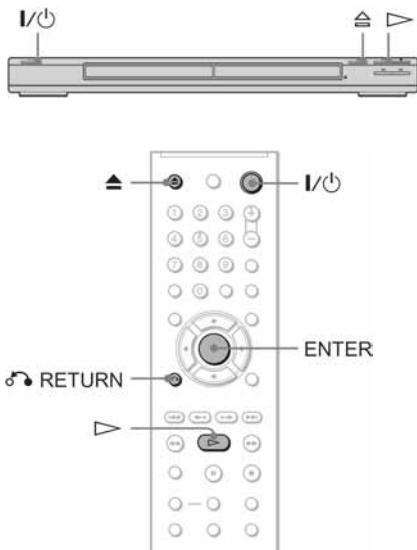

1 Uključite TV prijemnik.

2 Pritisnite I/⏻ na uređaju.

Uređaj se uključi.

3 Prebacite selektor ulaznog signala na vašem TV prijemniku tako da se signal uređaja pojavi na TV ekranu.

◆ Kad koristite pojačalo (prijemnik)

Uključite pojačalo (prijemnik) i odaberite odgovarajući kanal za reprodukciju zvuka s CD/DVD uređaja.

4 Pritisnite  na uređaju za otvaranje uložnice diska.



Strana za reprodukciju okrenuta prema dolje

5 Pritisnite .

Uložnica se zatvori i uređaj započinje reprodukciju (neprekidna reprodukcija). Podesite jačinu zvuka na TV prijemniku ili pojačalu (prijemniku).

Ovisno o disku, na ekranu se može pojaviti izbornik. Za DVD VIDEO, pogledajte str. 25. Za VIDEO CD-ove, pogledajte str. 26.

Isključenje uređaja

Pritisnite I/⏻. Uređaj se isključuje u pripravno stanje.

Savjet

Moguće je podesiti uređaj da se automatski isključuje kad ga ostavite zaustavljenog duže od 30 minuta. Za uključenje ili isključenje te funkcije, podesite "AUTO POWER OFF" u "CUSTOM SETUP" na "ON" ili "OFF" (str. 64).

Napomena

Diskovi snimljeni u DVD rekorderima trebaju biti ispravno finalizirani kako bi mogli biti reproducirani. Detaljnije informacije o finaliziranju potražite u uputama za uporabu isporučenima uz DVD rekorder.

0 reprodukciji DVD VIDEO diskova s DTS zvučnim zapisima

- DTS audio signali izlaze samo putem priključka DIGITAL OUT (COAXIAL).
- Tijekom reprodukcije DVD VIDEO diska s DTS zvučnim zapisima, podesite "DTS" na "ON" u izborniku "AUDIO SETUP" (str. 66).
- Spojite li uređaj na audio opremu koja nema DTS dekođer, nemojte podesiti "DTS" na "ON" u izborniku "AUDIO SETUP" (str. 66). U protivnom se iz zvučnika može čuti glasan šum koji može oštetiti vaše zvučnike i utjecati na vaš sluh.

Dodatne funkcije

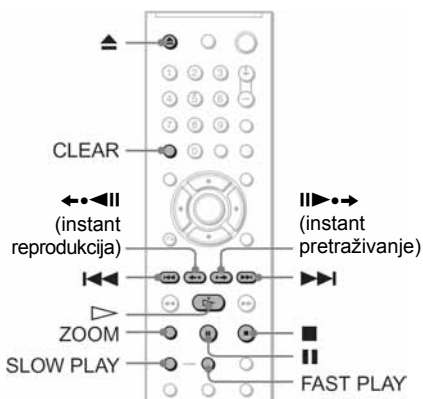

Za	Učinite sljedeće
Zaustavljanje reprodukcije	Pritisnite ■.
Pauzu	Pritisnite .
Nastavak reprodukcije nakon pauze	Pritisnite ili ▷.
Prijelaz na sljedeće poglavlje, zapis ili scenu tijekom neprekinute reprodukcije	Pritisnite ►►.
Prijelaz na prethodno poglavlje, zapis ili scenu tijekom neprekinute reprodukcije	Pritisnite ◀◀.
Zaustavljanje reprodukcije i vađenje diska	Pritisnite ▲.
Ponovnu reprodukciju prethodne scene*1	Pritisnite ◀◀ (instant reprodukcija) tijekom reprodukcije.
Kratka ubrzana reprodukcija tekuće scene*2	Pritisnite ►► (instant pretraživanje) tijekom reprodukcije.
Uvećanje slike*3	Pritisnite ZOOM više puta. Za poništenje pritisnite CLEAR.

*1 Samo za DVD VIDEO/DVD-RW/DVD-R diskove. Tu tipku nije moguće koristiti za DivX video datoteke.

*2 Samo za DVD VIDEO/DVD-RW/DVD-R ili DVD+RW/DVD+R diskove. Tu tipku nije moguće koristiti za DivX video datoteke.

*3 Samo za Video i JPEG slikovne datoteke (osim BACKGROUND slika). Uvećanu sliku možete pomicati tipkama ◀/↑/↓/▶. Ovisno o sadržaju diska, funkcija zuma može se automatski isključiti kod pomaka slike.

Napomena

Kod nekih scena nije moguće koristiti funkciju instant reprodukciju ili instant pretraživanje.

Ubrzana ili usporena reprodukcija sa zvukom

Možete slušati dijaloge ili zvuk tijekom ubrzane ili usporene reprodukcije tekuće scene.

Tijekom reprodukcije pritisnite FAST PLAY ili SLOW PLAY.

Brzina se mijenja kad pritisnete FAST PLAY ili SLOW PLAY.

Za povratak na normalnu reprodukciju

Pritisnite ▷.

Napomene

- Ovu funkciju možete koristiti samo s DVD/VIDEO CD/ Super VCD diskovima i DVD-RW/DVD-R diskovima u VR modu.
- Kad uređaj dosegne maksimalnu ili minimalnu brzinu, pojavit će se "Operation not possible" (postupak nije moguć).
- Tijekom ubrzane ili usporene reprodukcije ne možete promijeniti kut kamere (str. 43), titl (str. 43) i zvuk (str. 39). Zvuk je moguće promijeniti samo za VIDEO CD/Super VCD.
- Funkcije ubrzane i usporene reprodukcije ne rade pri reprodukciji DTS zvučnih zapisa.
- Funkcije ubrzane i usporene reprodukcije ne možete koristiti kod prikaza fotografija s DVD-RW/DVD-R-a u VR modu.

Zaključavanje uložnice (Child Lock)

Možete zaključati uložnicu diska i time onemogućiti djeci njeno otvaranje.

Kada je uređaj u pripravnim stanju, na daljinskom upravljaču pritisnite ♂ RETURN, ENTER pa I/⏏.

Uređaj se uključuje i na pokazivaču se prikazuje "LOCKED". Tipke ◀ ili ▲ na uređaju i daljinskom upravljaču ne funkcioniraju dok je podešena funkcija Child Lock.

Otključavanje uložnice diska

Kada se uređaj nalazi u pripravnim stanju, pritisnite ♂ RETURN, ENTER, i zatim I/⏏.

Napomena

Čak i ako u kontrolnom izborniku pod "SETUP" odaberete "RESET" (str. 62), uložnica ostaje zaključana.

Nastavak reprodukcije od mjesta zaustavljanja diska (Resume Play/Multi-disc Resume)

Uređaj memorira mjesto na kojemu ste zaustavili disk.

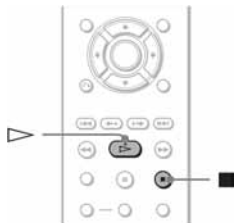

Napomene

- Za DVD-RW/DVD-R diskove u VR načinu, CD-ove, DATA CD-ove i DATA DVD-ove, uređaj pamti mjesto nastavka reprodukcije tekućeg diska. Mjesto nastavka reprodukcije se briše kada:
 - otvorite uložnicu diska,
 - odspojite mrežni kabel,
 - uređaj se uključi u pripravno stanje (samo DATA CD/DATA DVD).
- Funkcija Resume Play ne radi tijekom programirane reprodukcije ili reprodukcije u slučajnom slijedu.
- Ova funkcija ne radi kod nekih diskova.

Nastavak reprodukcije tekućeg diska (Resume Play)

DVDVideo DVDVr VCD CD DATA CD DATA DVD

Uređaj memorira mjesto na kojemu ste zaustavili reprodukciju diska čak i ako ste ga isključili u pripravno stanje pritiskom tipke I/⏻.

1 Tijekom reprodukcije diska, pritisnite ■ za zaustavljanje reprodukcije.

Na pokazivaču se pojavi poruka "RESUME".

2 Pritisnite ▷.

Uređaj započinje reprodukciju od mjesta na kojem ste zaustavili disk u koraku 1.

⚙ Savjet

Za reprodukciju od početka diska, dvaput pritisnite ■, zatim pritisnite ▷.

Napomena

- Mjesto na kojem ste zaustavili disk se obriše kad:
 - promijenite način reprodukcije,
 - promijenite podešenja u izborniku Setup,
 - odspojite mrežni kabel.

Pohrana mjesta na kojem je zaustavljen disk (Multi-disc Resume) (samo DVP-NS37)

DVDVideo VCD

Uređaj memorira mjesto na kojemu ste zaustavili reprodukciju za najviše 6 diskova te nastavlja reprodukciju sljedeći puta kada uložite isti disk. Kada pohranjuje mjesto zaustavljanja za 7. disk, briše podatke za prvi disk.

⚙ Savjet

- Za reprodukciju od početka diska, dvaput pritisnite ■, zatim pritisnite ▷.
- Za isključenje funkcije Multi-disc Resume, podesite opciju "MULTI-DISC RESUME" u izborniku "CUSTOM SETUP" na "OFF" (str. 64). Reprodukcijska se nastavlja od mjesta na kojem je bila prekinuta.

Napomene

- Da bi ova funkcija radila, podesite opciju "MULTI-DISC RESUME" u izborniku "CUSTOM SETUP" na "ON" (str. 64).
- Mjesto na kojem ste zaustavili disk se obriše kad:
 - promijenite način reprodukcije,
 - promijenite podešenja u izborniku Setup.
- Kad je opcija "MULTI-DISC RESUME" u izborniku "CUSTOM SETUP" podešena na "ON" te se reproducira snimljeni disk kao što je DVD-RW, uređaj će možda ostale snimljene diskove reproducirati od istog mjesta prekida.

Uporaba DVD izbornika

DVDVideo

DVD je podijeljen na duže slikovne ili glazbene dijelove koji se nazivaju "naslovi". Pri reprodukciji DVD-a koji sadrži nekoliko naslova, možete pomoću tipke TOP MENU odabrati željeni naslov.

Pri reprodukciji DVD-a koji omogućuje odabir opcija, primjerice jezika titlova i jezika govora, odaberite ove opcije pomoću tipke MENU.

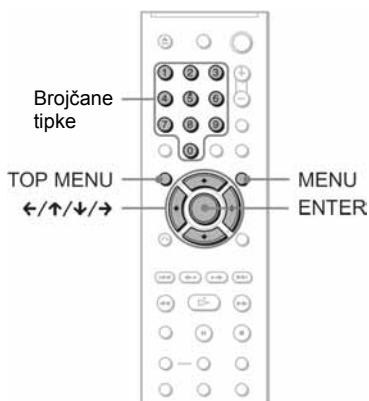

1 Pritisnite tipku TOP MENU ili MENU.

Na TV ekranu se pojavi izbornik diska. Sadržaj izbornika se razlikuje ovisno o disku.

2 Pritisnite ←/↑/↓/→ ili brojčane tipke za odabir opcije koju želite reproducirati ili promijeniti.

Nakon pritiska brojčanih tipaka, pojavi se sljedeći izbornik. Za odabir opcije pritisnite brojčane tipke.



3 Pritisnite tipku ENTER.

Odabir "ORIGINAL" ili "PLAY LIST" za DVD-RW/ DVD-R disk

DVDvr

Neki DVD-RW/DVD-R diskovi u VR (Video Recording) načinu imaju dvije vrste naslova za reprodukciju: izvorno snimljene naslove (ORIGINAL) i naslove koje je moguće kreirati na DVD uređajima za snimanje (PLAY LIST). Možete odabrati vrstu naslova za reprodukciju.

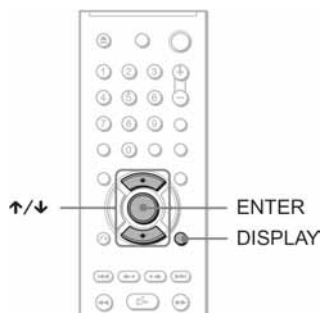

1 Pritisnite DISPLAY kad je disk zaustavljen.

Pojavi se kontrolni izbornik.

2 Pritisnite ↑/↓ za odabir (ORIGINAL/PLAY LIST), zatim pritisnite ENTER.

Pojave se opcije izbornika "ORIGINAL/PLAY LIST".

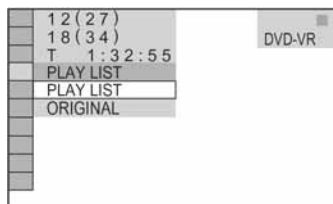

3 Pritisnite ↑/↓ za odabir podešenja.

- PLAY LIST: za reprodukciju naslova napravljenih u izborniku "ORIGINAL" za uređivanje.
- ORIGINAL: za reprodukciju izvorno snimljenih naslova.

4 Pritisnite ENTER.

Reprodukcija VCD-ova s PBC funkcijom (PBC reprodukcija) **VCD**

Pomoću PBC funkcije možete interaktivno reproducirati VIDEO CD-ove, slijedeći izbornik na ekranu TV prijemnika.

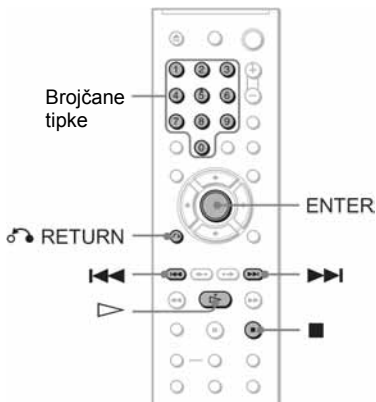

1 Započnite reprodukciju VIDEO CD-a s PBC funkcijom.

Pojavit će se izbornik za odabir.

2 Odaberite broj željene opcije pritiskom na brojčane tipke.

3 Pritisnite ENTER.

4 Postupite prema uputama u izborniku interaktivnih postupaka.

Pogledajte upute isporučene uz disk, budući da se postupci mogu razlikovati ovisno o VIDEO CD-u.

Povratak na prikaz izbornika

Pritisnite RETURN.

Savjet

Za reprodukciju bez uporabe PBC funkcije, pritisnite kad je uređaj zaustavljen, za odabir zapisa, zatim pritisnite ili ENTER. Na TV ekranu se pojavi poruka "Play without PBC" (reprodukcija bez PBC funkcije) i uređaj započinje neprekinutu reprodukciju. Nije moguće prikazati zaustavljenu sliku, primjerice, izbornik. Za povratak na PBC reprodukciju, dvaput pritisnite , zatim pritisnite .

Napomena

Ovisno o VIDEO CD-u, u uputama isporučenim uz disk možda će u koraku 3 "Press ENTER" (pritisnite ENTER) biti označeno kao "Press SELECT" (pritisnite SELECT). U tom slučaju pritisnite .

Različiti načini reprodukcije

(programirana reprodukcija, reprodukcija u slučajnom redoslijedu, ponavljanje, A-B reprodukcija)

Možete odabrati sljedeće načine reprodukcije:

- Programirana reprodukcija (str. 27)
- Reprodukcija u slučajnom redoslijedu (str. 28)
- Ponavljanje reprodukcije (str. 29)
- A-B ponavljanje reprodukcije (str. 30)

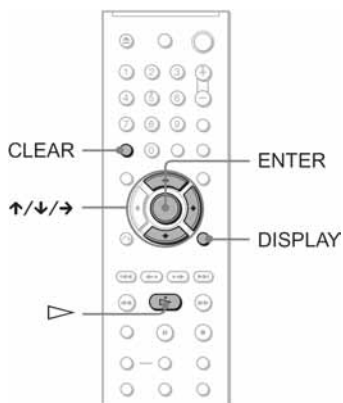

Napomena

- Odabrani način reprodukcije se poništi kada:
 - otvorite uložnicu diska.
 - uređaj isključite u pripravno stanje pritiskom na I/O.

Programirana reprodukcija

DVD Video VCD CD

Sadržaj diska možete reproducirati u željenom redoslijedu određivanjem redoslijeda naslova, poglavlja ili zapisa na disku kako bi izradili svoj program. Možete programirati najviše 99 naslova, poglavlja i zapisa.

1 Pritisnite DISPLAY.

Bit će prikazan kontrolni izbornik.

2 Pritisnite ↑/↓ za odabir (PROGRAM) i pritisnite ENTER.

Pojave se opcije funkcije "PROGRAM".

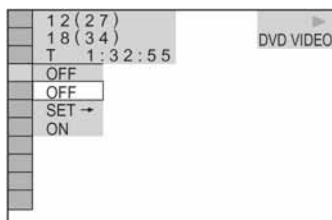

3 Pritisnite ↑/↓ za odabir "SET →", zatim pritisnite ENTER.

Kada reproducirate VIDEO CD ili CD, prikazano je "TRACK".

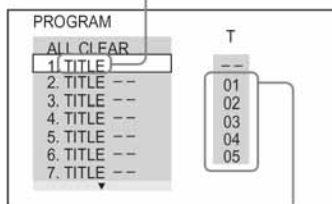

Naslovi ili zapisi snimljeni na disk

4 Pritisnite →.

Kursor se pomakne do naslova ili zapisa u stupcu "T" (u ovom slučaju, "01").

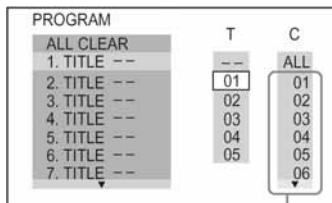

Poglavlja snimljena na disk

5 Odaberite naslov, poglavlje ili zapis kojeg želite programirati.

◆ Pri reprodukciji DVD VIDEO diska Primjerice, odaberite poglavlje "03" naslova "02".

Pritisnite ↑/↓ ili broječne tipke za odabir "02" u stupcu "T", zatim pritisnite ENTER.

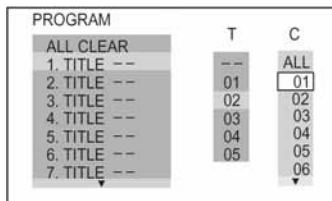

→ nastavlja se

Zatim pritisnite \uparrow/\downarrow za odabir "03" u stupcu "C", zatim pritisnite ENTER.

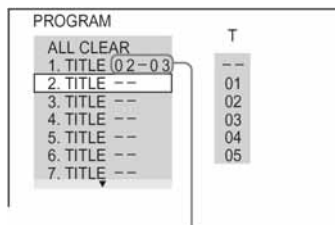

Odabrani naslov i poglavlje

◆ Pri reprodukciji VIDEO CD-a ili CD-a

Primjerice, odaberite zapis "02". Pritisnite \uparrow/\downarrow za odabir "02" u stupcu "T", zatim pritisnite ENTER.

Odabrani zapis

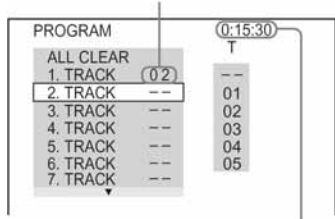

Ukupno trajanje programiranih zapisa

6 Za programiranje ostalih naslova, poglavlja ili zapisa, ponovite korake 4 do 5.

Programirani naslovi, poglavlja i zapisi se prikazuju u odabranom redoslijedu.

7 Pritisnite \triangleright za početak programirane reprodukcije.

Započinje programirana reprodukcija. Nakon završetka programirane reprodukcije možete ponovo reproducirati isti program pritiskom na \triangleright .

Za povratak na normalnu reprodukciju

Pritisnite CLEAR ili odaberite "OFF" u koraku 3. Za ponovnu reprodukciju programa, odaberite "ON" u koraku 3 te pritisnite ENTER.

Za promjenu ili poništenje programiranog slijeda

- 1 Slijedite korake 1 do 3 u poglavlju "Programirana reprodukcija".
- 2 Tipkama \uparrow/\downarrow ili brojevnim tipkama odaberite programirani broj naslova, poglavlja ili zapisa koje želite promijeniti ili poništiti i pritisnite \rightarrow .

Želite li izbrisati naslov, poglavlje ili zapis iz programa, pritisnite CLEAR.

- 3 Za izradu novog programa, primijenite korak 5. Za poništenje programa, u stupcu "T" odaberite "--" i pritisnite ENTER.

Za poništenje svih naslova, poglavlja ili zapisa u programiranom redoslijedu

- 1 Slijedite korake od 1 do 3 u poglavlju "Programirana reprodukcija".
- 2 Pritisnite \uparrow i odaberite "ALL CLEAR".
- 3 Pritisnite ENTER.

☞ Savjet

Programirane naslove, poglavlja i zapise možete reproducirati s ponavljanjem ili u slučajnom redoslijedu. Tijekom programirane reprodukcije slijedite upute opisane u poglavljima "Ponavljanje reprodukcije" (str. 29) ili "Reprodukcija u slučajnom redoslijedu" (str. 28).

Napomene

- Pri reprodukciji Super VCD-a, na zaslonu neće biti prikazano ukupno vrijeme trajanja programiranih zapisa.
- Ovu funkciju nije moguće koristiti za VCD i Super VCD diskove s PBC reprodukcijom.

Reprodukcija u slučajnom redoslijedu **DVDVideo VCD CD**

Uređaj može promijeniti redoslijed naslova, poglavlja ili zapisa. Kod sljedećeg "miješanja" redoslijed reprodukcije može biti drukčiji.

1 Pritisnite DISPLAY tijekom reprodukcije.

Pojavi se kontrolni izbornik.

2 Pritisnite \uparrow/\downarrow za odabir (SHUFFLE) i pritisnite ENTER.

Pojave se opcije funkcije "SHUFFLE".

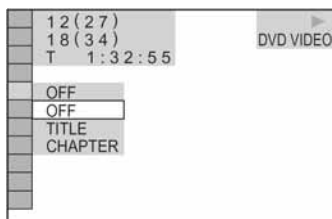

3 Pritisnite \uparrow/\downarrow za odabir stavke koju želite reproducirati u slučajnom slijedu.

- ◆ **Pri reprodukciji DVD VIDEO diska**
 - TITLE (naslov)
 - CHAPTER (poglavlje)
- ◆ **Pri reprodukciji VIDEO CD-a ili CD-a**
 - TRACK (zapis)
- ◆ **Kada je aktivirana programirana reprodukcija**
 - ON: reproducira slučajnim redoslijedom naslove, poglavlja ili zapise odabrane za programiranu reprodukciju.

4 Pritisnite ENTER.

Počne reprodukcija u slučajnom slijedu.

Za povratak na normalnu reprodukciju

Pritisnite CLEAR ili odaberite "OFF" u koraku 3.

💡 Savjeti

- Uređaj možete podesiti za reprodukciju u slučajnom redoslijedu kad je zaustavljen. Nakon odabira opcije "SHUFFLE", pritisnite \triangleright . Započinje reprodukcija u slučajnom redoslijedu.
- Nakon odabira "CHAPTER", u slučajnom redoslijedu se može reproducirati najviše 200 poglavlja na disku.

Napomena

Ovu funkciju nije moguće koristiti za VCD i Super VCD diskove s PBC reprodukcijom.

Ponavljanje reprodukcije

DVDvideo DVDvr VCD CD DATA CD DATA DVD

Uređaj može ponavljano reproducirati sve naslove ili zapise s diska ili pojedinačan naslov, poglavlje ili zapis.

Možete koristiti kombinaciju reprodukcije u slučajnom redoslijedu i programirane reprodukcije.

1 Tijekom reprodukcije pritisnite DISPLAY.

Pojavi se kontrolni izbornik.

2 Tipkama \uparrow/\downarrow odaberite (REPEAT), zatim pritisnite ENTER.

Pojave se opcije za "REPEAT".

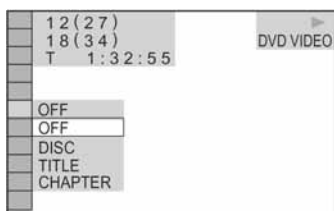

3 Tipkama \uparrow/\downarrow odaberite sadržaj koji želite ponavljati.

- ◆ **Pri reprodukciji DVD VIDEO diska**
 - DISC: Ponavlja reprodukciju svih naslova.
 - TITLE: Ponavlja reprodukciju tekućeg naslova na disku.
 - CHAPTER: Ponavlja reprodukciju tekućeg poglavlja.
- ◆ **Pri reprodukciji DVD-VR diska**
 - DISC: Ponavlja reprodukciju svih naslova odabrane vrste.
 - TITLE: Ponavlja reprodukciju tekućeg naslova na disku.
 - CHAPTER: Ponavlja reprodukciju tekućeg poglavlja.
- ◆ **Pri reprodukciji VIDEO CD-a ili CD-a**
 - DISC: Ponavlja reprodukciju svih naslova.
 - TRACK: Ponavlja reprodukciju tekućeg zapisa.
- ◆ **Pri reprodukciji DATA CD-a/DATA DVD-a**
 - DISC: Ponavlja reprodukciju svih albuma.
 - ALBUM: Ponavlja reprodukciju tekućeg albuma.
 - TRACK (samo MP3 audio zapisi): Ponavlja reprodukciju tekućeg zapisa.
 - FILE (samo DivX video datoteke): Ponavlja reprodukciju tekuće datoteke.
- ◆ **Kad je uključena programirana reprodukcija ili reprodukcija u slučajnom redoslijedu**
 - ON: Ponavlja programiranu reprodukciju ili reprodukciju u slučajnom redoslijedu.

4 Pritisnite ENTER.

Počne ponavljanje reprodukcije.

Za povratak na normalnu reprodukciju

Pritisnite CLEAR ili odaberite "OFF" u koraku 2.

💡 Savjet

Uređaj možete podesiti za ponavljanje reprodukciju također i kad je zaustavljen. Nakon odabira opcije "REPEAT", pritisnite \triangleright . Započinje ponavljanje reprodukcije.

Napomene

- Ovu funkciju nije moguće koristiti za VCD i Super VCD diskove s PBC reprodukcijom.

- Pri reprodukciji DATA CD-a/DATA DVD-a koji sadrži MP3 audio zapise i JPEG slikovne datoteke, a njihova vremena reprodukcije nisu jednaka, zvuk neće odgovarati slikovnoj datoteci pri ponavljanju.
- Kad je opcija "MODE (MP3, JPEG)" podešena na "IMAGE (JPEG)" (str. 51), ne možete odabrati "TRACK".

Ponavljanje određenog dijela (A-B ponavljanje reprodukcije)

DVDVideo DVDVR VCD CD

Uzastopno možete reproducirati određeni dio naslova, poglavlja ili zapisa. (Ovo je korisno, primjerice, kad želite zapamtiti riječi skladbe, itd.)

1 Tijekom reprodukcije pritisnite DISPLAY.

Pojavi se kontrolni izbornik.

2 Tipkama ↑/↓ odaberite (A-B REPEAT) i pritisnite ENTER.

Pojave se opcije funkcije "A-B REPEAT".

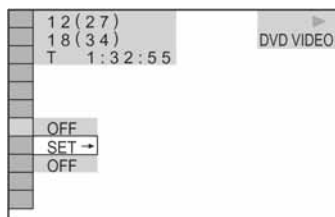

3 Pritisnite ↑/↓ za odabir opcije "SET →", zatim pritisnite ENTER.

Pojavi se podešenje funkcije "A-B REPEAT".

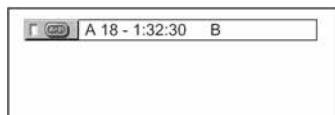

4 Tijekom reprodukcije, kad pronađete mjesto početka (točka A) dijela kojeg želite uzastopno reproducirati, pritisnite ENTER.

Mjesto početka (A) je podešeno.

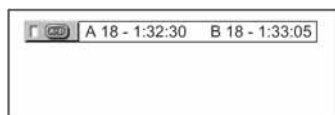

5 Kada dođete do mjesta završetka (točka B), ponovo pritisnite ENTER.

Prikazuju se podešena mjesta i uređaj počinje ponavljanje reprodukcije određenog dijela.

Za povratak na normalnu reprodukciju

Pritisnite CLEAR ili odaberite "OFF" u koraku 3.

Napomene

- Kad podesite A-B ponavljanje reprodukcije, podešenja reprodukcije u slučajnom redosljedu, ponavljanje reprodukcije i programirana reprodukcija se ponište.
- A-B ponavljanje reprodukcije nije moguće za višestruke naslove.
- A-B ponavljanje reprodukcije nije moguće za DVD-RW/DVD-R diskove (u VR načinu) koji sadrže zaustavljene slike.

Traženje određenog mjesta na disku

(pregled, pretraživanje, usporena reprodukcija, zaustavljena slika)

Određeno mjesto na disku možete pronaći uz gledanje slike ili usporenu reprodukciju.

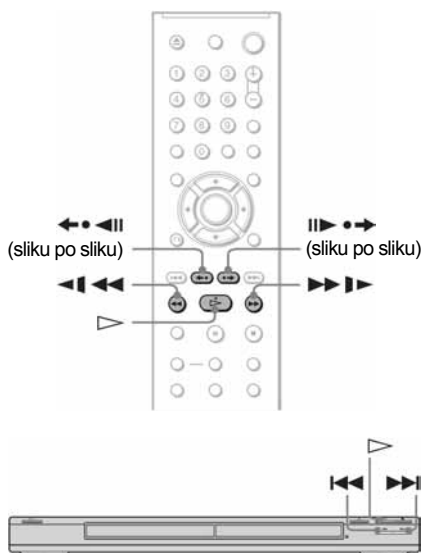

Napomene

- Ovisno o disku, možda nećete moći izvesti neke od opisanih postupaka.
- Na DATA CD-u/DATA DVD-u možete tražiti određeno mjesto samo u MP3 audio zapisu ili DivX video datoteci.

Brzo pronalaženje željenog dijela tipkama **◀◀/▶▶** (Search)

DVDVideo DVDvr VCD CD DATA CD DATA DVD

Tipke **◀◀/▶▶** na uređaju možete koristiti za traženje nekog od prethodnih ili sljedećih poglavlja, zapisa ili scena.

Za vrijeme reprodukcije pritisnite i zadržite pritisnutom tipku **▶▶** ili **◀◀** jednom kratko za prelazak na sljedeće ili prethodno poglavlje/zapis/ scenu. Ili pritisnite i zadržite **▶▶** ili **◀◀** za pretraživanje prema naprijed ili natrag, i kad pronađete željeni dio otpustite tipku za povratak na normalnu brzinu reprodukcije. (Search)

Pronalaženje mjesta pri ubrzanoj reprodukciji prema naprijed ili natrag (Scan)

DVDVideo DVDvr VCD CD DATA CD DATA DVD

Tijekom reprodukcije pritisnite **◀◀◀** ili **▶▶▶**. Kada pronađete željeno mjesto, pritisnite **▷** za povratak na normalnu brzinu. Svakim pritiskom na tipku **◀◀◀** ili **▶▶▶** tijekom pretraživanja, mijenja se brzina reprodukcije. Svakim pritiskom, indikatori se mijenjaju na sljedeći način. Stvarne brzine ovise o diskovima.

Smjer reprodukcije

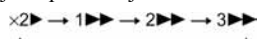

3▶▶▶ (samo DVD VIDEO/DVD-VR način/VIDEO CD/DATA CD*/DATA DVD*)

x2▶▶ (samo za DVD VIDEO/CD)

Suprotni smjer

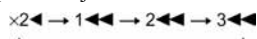

3◀◀◀ (samo DVD VIDEO/DVD-VR način/VIDEO CD/DATA CD*/DATA DVD*)

x2◀◀ (samo za DVD VIDEO)

* Samo DivX video

Brzina reprodukcije "x2▶▶"/"x2◀◀" približno je dvaput veća od normalne brzine.

Reprodukcija "3▶▶▶"/"3◀◀◀" je brža od "2▶▶▶"/"2◀◀◀", a reprodukcija

"2▶▶▶"/"2◀◀◀" je brža od "1▶▶▶"/"1◀◀◀".

→ nastavlja se

Reprodukcija slika po sliku (usporena reprodukcija)

DVDvideo DVDvr VCD CD DATA CD DATA DVD

Tijekom pauze pritisnite ◀◀◀ ili ▶▶▶. Za povratak na normalnu brzinu pritisnite ▷. Svakim pritiskom na tipku ◀◀◀ ili ▶▶▶ ▶▶▶ tijekom usporene reprodukcije, mijenja se brzina reprodukcije. Postoje dvije brzine. Svakim pritiskom, indikatori se mijenjaju na sljedeći način:

Smjer reprodukcije

2▶▶ ↔ 1▶▶

Obratni smjer (samo DVD VIDEO/DVD-VR)

2◀◀ ↔ 1◀◀

Reprodukcija "2▶▶/2◀◀" je sporija od "1▶▶/1◀◀".

Napomena

Za DATA CD/DATA DVD, ova funkcija radi samo s DivX video datotekama.

Reprodukcija slika po sliku (zaustavljena slika)

DVDvideo DVDvr VCD CD DATA CD DATA DVD

U pauzi reprodukcije, pritisnite tipku III▶▶▶ (sliku po sliku) za prelaženje na sljedeću sliku, ili ◀◀◀III (sliku po sliku) za prelazak na prethodnu sliku (samo za DVD VIDEO/DVD-VR način). Za povratak na normalnu reprodukciju, pritisnite ▷.

Napomena

- Za DVD-RW u VR načinu nije moguće pretraživanje slika po sliku.
- Za DATA CD-ove/DATA DVD-ove, ova funkcija je primjenjiva samo na DivX video datoteke.

Traženje naslova/ poglavlja/zapisa/scene

DVDvideo DVDvr VCD CD DATA CD

DATA DVD

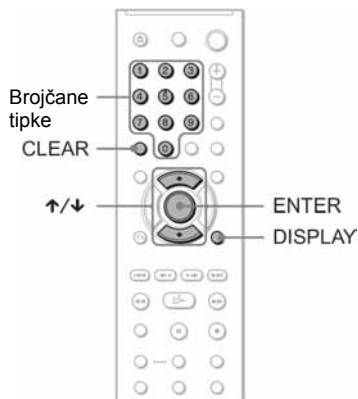

DVD-disk možete pretraživati prema naslovu ili poglavlju, a VIDEO CD/CD/DATA CD/DATA DVD prema zapisu, indeksu ili sceni. Naslovi i zapisi na disku imaju jedinstveni broj. Željeni naslov ili zapis možete odabrati upisom njegovog broja. Ili možete potražiti određenu scenu upisom vremenskog koda.



- 1 Pritisnite DISPLAY (kod reprodukcije DATA CD/DATA DVD diska s JPEG slikovnim datotekama pritisnite dvaput).**
Pojava se kontrolni izbornik.

- 2 Pritisnite tipku ↑/↓ za odabir načina traženja.**

◆ Pri reprodukciji DVD VIDEO/DVD-VR diska

-  TITLE (naslov)
-  CHAPTER (poglavlje)
-  TIME/TEXT (vrijeme/tekst)

Odaberite opciju "TIME/TEXT" za traženje mjesta početka upisom vremenskog koda.

◆ Pri reprodukciji VIDEO CD ili Super VCD diska bez PBC reprodukcije

 TRACK (zapis)

 INDEX (indeks)

◆ Pri reprodukciji VIDEO CD ili Super VCD diska s PBC funkcijom

 SCENE (scena)

◆ Pri reprodukciji CD-a

 TRACK (zapis)

◆ Pri reprodukciji DATA CD-a/DATA DVD-a

 ALBUM

 TRACK (samo MP3 audio zapisi)

 FILE (samo slikovne JPEG datoteke)

◆ Pri reprodukciji DATA CD-a (DivX video datoteke)/DATA DVD-a (DivX video datoteke)

 ALBUM

 FILE (datoteka)

Primjer: kad odaberete  CHAPTER

Odabrano je "** (**)" (** označuje broj). Broj u zagradama označuje ukupan broj naslova, poglavlja, zapisa, indeksa, scena, albuma ili datoteka.

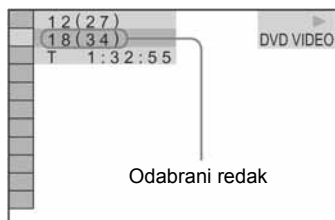

3 Pritisnite ENTER.

"** (**)" se promijeni u "-- (**)."

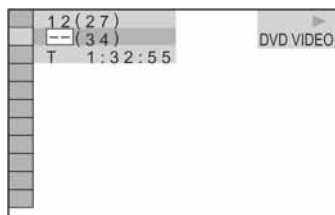

4 Pritisnite brojčane tipke za odabir broja željenog naslova, poglavlja, zapisa, indeksa, scene, itd.

◆ Ako pogriješite

Izbrišite broj pritiskom tipke CLEAR, zatim odaberite drugi broj.

5 Pritisnite tipku ENTER.

Uređaj započne reprodukciju od odabranog broja.

Traženje scene uporabom vremenskog koda (samo DVD VIDEO/DVD-VR)

1 U koraku 2, odaberite  TIME/TEXT. Odabrano je "T **:**:**" (vrijeme reprodukcije tekućeg naslova).

2 Pritisnite ENTER.

"T **:**:**" se promijeni u "T --:--:--".

3 Unesite vremenski kôd brojčanim tipkama, zatim pritisnite ENTER. Primjerice, za pronalaženje scene na 2 sata, 10 minuta i 20 sekundi nakon početka, jednostavno unesite "2:10:20".

🔧 Savjeti

- Kad je kontrolni izbornik isključen, možete tražiti poglavlje (DVD VIDEO/DVD-VR), zapis (CD/DATA CD/DATA DVD) ili datoteku (DATA CD (DivX video)/DATA DVD (DivX video)) pritiskom brojčanih tipaka i tipke ENTER.
- Moguć je prikaz prve scene naslova, poglavlja ili zapisa s diska na zaslonu podijeljenom na 9 odjeljaka. Reprodukciju možete započeti izravnim odabirom željene scene. Za detalje pogledajte "Traženje po scenama (PICTURE NAVIGATION)" (str. 34).

Napomene

- Prikazan broj naslova, poglavlja ili zapisa odgovara broju snimljenom na disk.
- Za DVD+RW/DVD+R nije moguće koristiti pretraživanje uporabom vremenskog koda.

Traženje po scenama

(PICTURE NAVIGATION) **DVDVideo** **VCD**

Prikaz na zaslonu moguće je podijeliti na 9 odjeljaka radi bržeg pronalaženja željene scene.

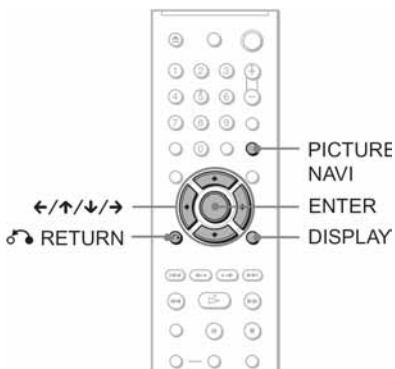

1 Pritisnite PICTURE NAVI tijekom reprodukcije.

Pojavi se sljedeći izbornik.

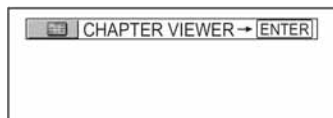

2 Više puta pritisnite PICTURE NAVI za odabir željene opcije.

Pogledajte objašnjenja za svaku opciju u sljedećim odjeljcima.

- CHAPTER VIEWER (samo za DVD VIDEO): prikazuje prvu scenu svakog poglavlja.
- TITLE VIEWER (samo za DVD VIDEO): prikazuje prvu scenu svakog naslova.
- TRACK VIEWER (samo za VIDEO CD/Super VCD): prikazuje prvu scenu svakog zapisa.

3 Pritisnite ENTER.

Prva scena svakog poglavlja, naslova ili zapisa se pojavi na sljedeći način.

1	2	3
4	5	6
7	8	9

4 Tipkom ←/↑/↓/→ odaberite poglavlje, naslov ili zapis te pritisnite ENTER.

Reprodukcija počne od odabrane scene.

Za povratak na normalnu reprodukciju

Pritisnite RETURN ili DISPLAY.

🔍 Savjet

Ako ima više od 9 naslova, poglavlja ili zapisa, u donjem desnom uglu zaslona prikazan je ▼. Za prikaz ostalih naslova, poglavlja ili zapisa, odaberite scenu u donjem desnom uglu zaslona i pritisnite ↓. Za povratak na prethodnu scenu, odaberite scenu u gornjem lijevom uglu i pritisnite ↑.

Napomena

Ovisno o disku, možda neće biti raspoložive sve funkcije.

Provjera vremena reprodukcije i preostalog vremena

DVDVideo DVDVR VCD

CD DATA CD DATA DVD

Možete provjeriti vrijeme reprodukcije diska i preostalo vrijeme naslova, poglavlja ili zapisa. Također možete pogledati DVD/CD tekst, naziv zapisa (MP3 audio) ili datoteka (DivX video) snimljenih na disku.

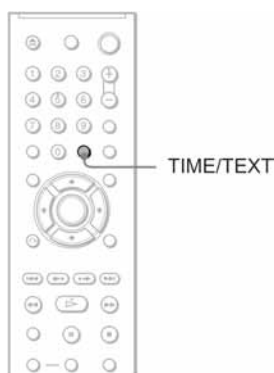

1 Tijekom reprodukcije pritisnite tipku TIME/TEXT.

Pojavi se sljedeći izbornik.

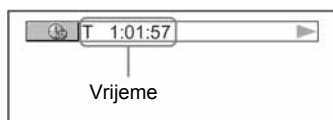

2 Više puta pritisnite TIME/TEXT za promjenu vremenskih podataka.

Pokazivač i vrsta informacije koja se može prikazati ovisi o disku reproduciranom disku.

◆ Pri reprodukciji DVD VIDEO ili DVD-VR diska

- T **:*(sati: minute: sekunde)
Vrijeme reprodukcije tekućeg naslova
- T- **:*(sati: minute: sekunde)
Preostalo vrijeme reprodukcije tekućeg naslova
- C **:*(sati: minute: sekunde)
Vrijeme reprodukcije tekućeg poglavlja
- C- **:*(sati: minute: sekunde)
Preostalo vrijeme reprodukcije tekućeg poglavlja

◆ Pri reprodukciji VIDEO CD ili Super VCD diska (s PBC funkcijom)

- **:*(minute: sekunde)
Vrijeme reprodukcije tekuće scene

◆ Pri reprodukciji VIDEO CD-a (bez PBC funkcije) ili CD-a

- T **:*(minute: sekunde)
Vrijeme reprodukcije tekućeg zapisa
- T- **:*(sati: minute: sekunde)
Preostalo vrijeme reprodukcije tekućeg zapisa
- D **:*(minute: sekunde)
Vrijeme reprodukcije tekućeg diska
- D- **:*(sati: minute: sekunde)
Preostalo vrijeme reprodukcije tekućeg diska

◆ Pri reprodukciji Super VCD-a (bez PBC funkcije)

- T **:*(minute: sekunde)
Vrijeme reprodukcije tekućeg zapisa

◆ Pri reprodukciji DATA CD-a (MP3 audio) ili DATA DVD-a (MP3 audio)

- T **:*(minute: sekunde)
Vrijeme reprodukcije tekućeg zapisa

◆ Pri reprodukciji DATA CD-a (DivX video) ili DATA DVD-a (DivX video)

- **:*(sati: minute: sekunde)
Vrijeme reprodukcije tekuće datoteke

Provjera informacija o reprodukciji

Provjera DVD/CD teksta

Više puta pritisnite TIME/TEXT u koraku 2 za prikaz teksta snimljenog na DVD-u/CD-u. DVD/CD tekst se pojavi samo ukoliko je snimljen na disku i nije ga moguće mijenjati. Ukoliko disk ne sadrži tekst, pojavit će se poruka "NO TEXT".



Provjera naziva albuma itd. na DATA CD-u (MP3 audio ili DivX video)/DATA DVD-u (MP3 audio ili DivX video)

Pritiskom na tipku TIME/TEXT tijekom reprodukcije MP3 audio zapisa na DATA CD-u//DATA DVD-u ili DivX video datoteka na DATA CD-u/DATA DVD-u, moguć je prikaz naziva albuma/zapisa/ datoteke i audio *bit rate* (količine podataka tekućeg audio zapisa u sekundi) na TV ekranu.



* Pojavi se kod:

- reprodukcije MP3 audio zapisa na DATA CD-u/ DATA DVD-u,
- reprodukcije DivX video datoteke koja sadrži MP3 zvuk na DATA CD-u/DATA DVD-u.

Provjera informacija na pokazivaču

Informacije i tekst prikazan na ekranu možete pogledati i na pokazivaču. Kada na ekranu TV prijemnika mijenjate informacije, informacije na pokazivaču izmjenjuju se na sljedeći način.

Pri reprodukciji DVD VIDEO ili DVD-VR diska

Vrijeme reprodukcije tekućeg naslova

T 10324



Preostalo vrijeme tekućeg naslova

T - 11536



Vrijeme reprodukcije tekućeg poglavlja

C 02230



Preostalo vrijeme tekućeg poglavlja

C - 01320



Tekst

SONY HI



Naslov i broj tekućeg poglavlja

T 16 8

(automatski se vraća na početak)

Pri reprodukciji DATA CD-a (MP3 audio)/ DATA DVD-a (MP3 audio)

Vrijeme reprodukcije i broj tekućeg zapisa

6 2:25



Naziv zapisa

01HAPPY



Broj tekućeg albuma i zapisa

1 6

(automatski se vraća na početak)

Pri reprodukciji DATA CD-a (DivX video) ili DATA DVD-a (DivX video)

Vrijeme reprodukcije tekuće datoteke

15:32



Naziv tekuće datoteke

VENICE



Tekući album i broj datoteke

20 123

(automatski se vraća na početak)

Pri reprodukciji VIDEO CD-a (bez PBC funkcije) ili CD-a

Vrijeme reprodukcije i broj tekućeg zapisa

3 2:25



Preostalo vrijeme tekućeg zapisa

3 - 1:50



Vrijeme reprodukcije diska

32:12



Preostalo vrijeme diska

-20:18



Tekst

SONY HI



Broj tekućeg zapisa i indeksa*

3 1

(automatski se vraća na početak)

* Broj tekućeg zapisa i indeksa se pojavu samo pri reprodukciji VIDEO CD-a.

💡 Savjeti

- Pri reprodukciji VIDEO CD-a s PBC funkcijama, prikazuju se broj zapisa i broj indeksa nakon teksta.
- Pri reprodukciji VIDEO CD-a s PBC funkcijom, prikazuju se broj scena i vrijeme reprodukcije.
- Dulji tekst koji ne stane u jedan red će se pomicati preko ekrana prednje strane.
- Vremenske podatke i tekst možete također provjeriti uporabom kontrolnog izbornika (str. 11).

➔ nastavlja se

Napomene

- Ovisno o vrsti reproduciranog diska, možda neće biti prikazan tekst DVD/CD diska ili naziv zapisa.
- Ovaj uređaj može prikazati samo DVD/CD tekst prve razine, odnosno, naziv diska ili naslov.
- Vrijeme reprodukcije MP3 audio zapisa i DivX video datoteka može biti netočno prikazano.
- Pri reprodukciji diska koji sadrži samo JPEG slikovne datoteke pojavit će se poruka "NO AUDIO DATA" kad je opcija "MODE (MP3, JPEG)" podešena na "AUTO", "JPEG". "JPEG" se pojavi na pokazivaču kad je opcija "MODE (MP3, JPEG)" podešena na "IMAGE (JPEG)".

Promjena zvuka DVDVideo

DVDVR **VCD** **CD** **DATA CD** **DATA DVD**

Pri reprodukciji DVD VIDEO ili DATA CD (DivX video datoteke)/DATA DVD (DivX video datoteke) diskova snimljenim u više audio formata (PCM, Dolby Digital, MPEG audio ili DTS), moguće je promijeniti audio format. Kod DVD VIDEO diskova snimljenih s višejezičnim zapisima, možete odabrati željeni jezik dijaloga.

Kod CD-ova, DATA CD-ova, DATA DVD-ova ili VIDEO CD-ova, možete odabrati zvuk desnog ili lijevog kanala i možete slušati zvuk odabranog kanala preko oba zvučnika (desnog i lijevog). Primjerice, kod diska na kojem je snimljena skladba tako da su na desnom kanalu snimljeni vokali a na lijevom kanalu glazba, možete odabrati lijevi kanal i slušati samo glazbu preko oba zvučnika.

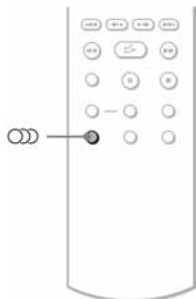

1 Tijekom reprodukcije pritisnite (audio).

Pojavi se sljedeći izbornik.

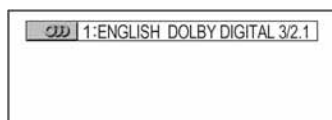

2 Više puta pritisnite (audio) za odabir željenog audio signala.

◆ **Pri reprodukciji DVD VIDEO diska.**
Ovisno o DVD-u, razlikuje se odabir jezika.

Kad su prikazane 4 znamenke, one predstavljaju kôd jezika. Pogledajte popis kodova jezika na str. 73 kako bi vidjeli kojem jeziku je pridijeljen određeni kôd.

Kad je isti jezik prikazan dva ili više puta, DVD VIDEO je snimljen u višestrukom (multiple) audio formatu.

◆ **Pri reprodukciji DVD-VR diska**

Prikazane su vrste zapisa snimljenih na disk. Osnovno podešenje je podcrtano. Primjer:

- 1: MAIN (glavni zvuk)
- 1: SUB (pomoćni zvuk)
- 1: MAIN + SUB (glavni i pomoćni zvuk)

◆ **Pri reprodukciji VIDEO CD-a, CD-a, DATA CD-a (MP3 audio) ili DATA DVD-a (MP3 audio)**

Početno podešenje je podcrtano.

- STEREO: Standardni stereo zvuk
- 1/L: Zvuk lijevog kanala (mono)
- 2/R: Zvuk desnog kanala (mono)

◆ **Pri reprodukciji DATA CD-a (DivX video) ili DATA DVD-a (DivX video)**

Odaberite jedan od prikazanih formata audio signala. Ukoliko se pojavi poruka "No audio data", uređaj ne podržava format audio signala sadržanog na disku.

◆ **Pri reprodukciji Super VCD-a**

Početno podešenje je podcrtano.

- 1:STEREO: Standardni stereo zvuk audio zapisa 1
- 1:1/L: Zvuk lijevog kanala audio zapisa 1 (mono)
- 1:2/R: Zvuk desnog kanala audio zapisa 1 (mono)
- 2:STEREO: Standardni stereo zvuk audio zapisa 2
- 2:1/L: Zvuk lijevog kanala audio zapisa 2 (mono)
- 2:2/R: Zvuk desnog kanala audio zapisa 2 (mono)

Napomene

- Tijekom reprodukcije Super VCD-a kod kojeg nije snimljen audio 2 zapis, neće se čuti zvuk ako odaberete "2:STEREO", "2:1/L" ili "2:2/R".

→ nastavlja se

- Tijekom reprodukcije DVD-RW/DVD-R u VR načinu: ukoliko ste spojili AV pojačalo (prijemnik) preko DIGITAL OUT (COAXIAL) priključka i želite ih izmjenjivati između zapisa, podesite "DOLBY DIGITAL" u "D-PCM" u "AUDIO SETUP" izborniku.

Prikaz podataka o audio formatu diska

DVD Video DATA CD DATA DVD

Ako pritisnete  (audio) više puta tijekom reprodukcije, format tekućeg audio signala (Dolby Digital, DTS, PCM, itd.) će biti prikazan na sljedeći način.

◆ Pri reprodukciji DVD VIDEO diska

Primjer:

Za 5.1-kanalni Dolby Digital zvuk

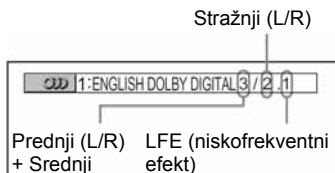

Primjer:

Za 3-kanalni Dolby Digital zvuk

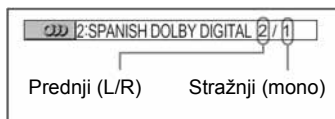

◆ Pri reprodukciji DivX video datoteke na DATA CD-u ili DATA DVD-u

Primjer:

Za MP3 zvuk

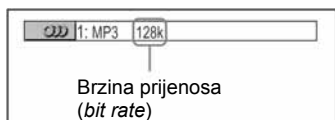

0 audio signalima

Audio signali snimljeni na disk sadrže zvukovne elemente (kanale) navedene u nastavku. Svaki kanal se reproducira putem posebnog zvučnika.

- Prednji lijevi (L)
- Prednji desni (R)
- Središnji
- Stražnji lijevi (L)
- Stražnji desni (R)
- Stražnji (mono): Može se raditi o signalu Dolby Surround zvuka ili o signalu Dolby Digital zvuka stražnjeg mono kanala.
- LFE (Low Frequency Effect) – niskofrekvencijski signal

Napomene

- Ako je "DTS" u izborniku "AUDIO SETUP" podešen na "OFF", opcija odabira DTS zapisa neće se pojaviti na zaslonu čak ako disk sadrži DTS zapise (pogledajte str. 66).
- MPEG audio signali s više od dva kanala će se pojaviti na prikazan način (3/2.1, 2/1), no iz prednjih dvaju zvučnika će se reproducirati samo signali prednjeg lijevog (L) ili prednjeg desnog (R) kanala.

SURROUND postavke

(TVS) **DVD**video

Kada su priključena samo 2 prednja zvučnika, funkcija TVS (TV Virtual Surround) vam omogućava uživanje u *surround* efektima uporabom zvučne slike kojom se stvara privid stražnjih zvučnika iz zvuka prednjih zvučnika (L: lijevi, R: desni) bez stvarne uporabe stražnjih zvučnika.

TVS je razvila tvrtka Sony kako bi omogućila *surround* zvuk kad koristite samo stereo TV prijemnik.

Ako je uređaj tako konfiguriran da daje signale na priključak DIGITAL OUT (COAXIAL), moći ćete koristiti *surround* efekt samo ako je opcija "DOLBY DIGITAL" podešena na "D-PCM" i "MPEG" na "PCM" u izborniku "AUDIO SETUP" (str. 66).

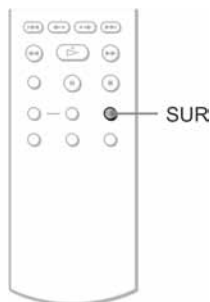

1 Pritisnite SUR tijekom reprodukcije.

Pojavi se sljedeći izbornik.

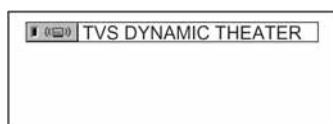

2 Pritisnite SUR više puta za odabir nekog od TVS surround efekata.

Pogledajte pojašnjenje za svaki način reprodukcije.

- TVS DYNAMIC THEATER
- TVS DYNAMIC
- TVS WIDE
- TVS NIGHT
- TVS STANDARD

Za isključenje podešavanja

U koraku 2 odaberite "OFF".

◆ TVS DYNAMIC THEATER

Stvara skupinu VELIKIH virtualnih stražnjih zvučnika i virtualni *subwoofer* iz zvuka prednjih zvučnika (L, R) bez uporabe stvarnih stražnjih zvučnika i *subwoofera* (prikazano na slici).

Ovaj način reprodukcije je učinkovit kada je udaljenost između prednjih L i R zvučnika mala, primjerice kod ugrađenih zvučnika stereo TV prijemnika.



◆ TVS DYNAMIC

Koristi zvučnu sliku kako bi stvorio dojam stražnjih zvučnika iz zvuka prednjih zvučnika (L, R) bez uporabe stvarnih stražnjih zvučnika (prikazano na slici).

Ovaj način reprodukcije je učinkovit kada je udaljenost između prednjih L i R zvučnika mala, npr. kod ugrađenih zvučnika stereo TV prijemnika.

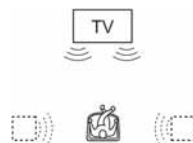

◆ TVS WIDE

Stvara dojam 5 parova stražnjih zvučnika iz zvuka prednjih zvučnika (L, R) (prikazano na slici).

Ovaj način reprodukcije je učinkovit kada je udaljenost između prednjih L i R zvučnika mala, primjerice kod ugrađenih zvučnika stereo TV prijemnika.

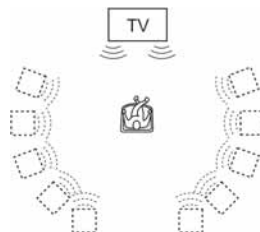

→ nastavlja se

◆ TVS NIGHT

Snažni zvukovi, kao što su eksplozije, se potiskuju a tiši zvukovi se normalno reproduciraju. Ovaj način reprodukcije je pogodan kad želite čuti dijaloge i uživati u *surround* efektima "TVS WIDE" načina reprodukcije na malim razinama glasnoće

◆ TVS STANDARD

Stvara tri skupine virtualnih stražnjih zvučnika iz zvuka prednjih zvučnika (L, R), bez stvarne uporabe stražnjih zvučnika (pogledajte sliku). Primijenite ovo podešenje kad koristite 2 odvojena zvučnika.

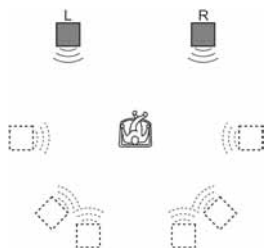

L : Prednji zvučnik (lijevi)

R : Prednji zvučnik (desni)

□ : Virtualni zvučnici

Napomene

- Kada signal koji se reproducira ne sadrži signal stražnjih zvučnika, ne mogu se čuti *surround* efekti.
- Kad odaberete jedan od TVS načina reprodukcije, isključite *surround* mod spojenog TV prijemnika ili pojačala (prijemnika).
- Vaš položaj pri slušanju treba biti između i na jednakoj udaljenosti od zvučnika i zvučnici trebaju biti postavljeni u sličnom okruženju.
- Funkcija "TVS NIGHT" neće raditi kod svih diskova jednako.
- TVS efekti ne rade kad koristite funkcije ubrzane i usporene reprodukcije, iako možete promijeniti TVS modove.

Promjena kuta kamere

DVDVideo

Kod DVD VIDEO diskova na kojima su neke scene snimljena iz više kutova, na pokazivaču na prednjoj strani se prikazuje oznaka "🎥". To znači da možete mijenjati kut gledanja.

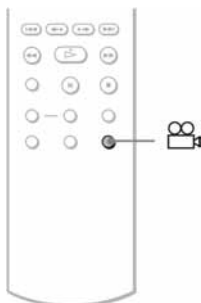

1 Tijekom reprodukcije pritisnite 🎥 (kut).

Bit će prikazan broj kuta kamere.



2 Više puta pritisnite 🎥 (kut) za odabir broja kuta.

Scena se promijeni prema odabranom kutu.

Napomena

Ovisno o DVD VIDEO disku, možda nećete moći mijenjati kut čak niti kad su scene na DVD VIDEO disku snimljene iz više kutova.

Prikaz titlova

DVDVideo DVDVR DATA CD DATA DVD

Kod DVD-ova kod kojih su snimljeni titlovi, možete ih za vrijeme reprodukcije DVD-a po želji uključiti ili isključiti.

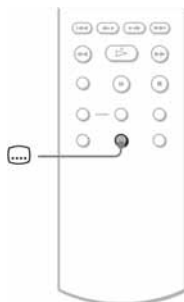

1 Tijekom reprodukcije pritisnite 🗨️ (titl).

Pojavit će se sljedeći izbornik.

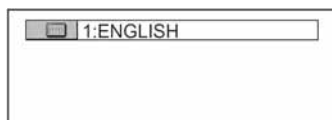

2 Više puta pritisnite 🗨️ (titl) za odabir jezika.

◆ Pri reprodukciji DVD VIDEO diska Odaberite željeni jezik titla.

Mogućnost odabira jezika ovisi o DVD-u. Kad su prikazane 4 znamenke, one predstavljaju kôd jezika. Pogledajte popis kodova jezika na str. 73 kako bi vidjeli kojem jeziku je pridijeljen određeni kôd.

◆ Pri reprodukciji DVD-VR diskova Odaberite "ON".

- ◆ Pri reprodukciji DATA CD-a (DivX video) ili DATA DVD-a (DivX video) Odaberite jezik za prikaz titla.

Za isključenje titlova

U koraku 2 odaberite "OFF".

Napomene

- Ovisno o DVD VIDEO disku, možda nećete moći mijenjati ili isključiti titlove čak niti kad su na DVD-u snimljeni višezječni titlovi.
- Titlove je moguće mijenjati ako DivX video datoteka ima ekstenziju ".AVI" ili ".DIVX" te sadrži informaciju o titlu unutar iste datoteke.
- Kod reprodukcije diska s titlovima, titl će možda nestati kad pritisnete tipku FAST PLAY ili SLOW PLAY.

Podešavanje reproduci- rane slike (CUSTOM PICTURE MODE) **DVDVideo** **DVDVR** **VCD**

DATA CD **DATA DVD**

Kako biste postigli željenu kvalitetu slike, uređaj omogućuje podešavanje video signala DVD-a, VIDEO CD-a, DATA CD-a/DATA DVD-a u JPEG formatu ili DATA CD-a/DATA DVD-a koji sadrži DivX video datoteke. Odaberite postavke koje najbolje odgovaraju programu kojeg gledate. Kad odaberete "MEMORY", možete dodatno podešavati svaki element slike (boju, svjetlinu, itd.).

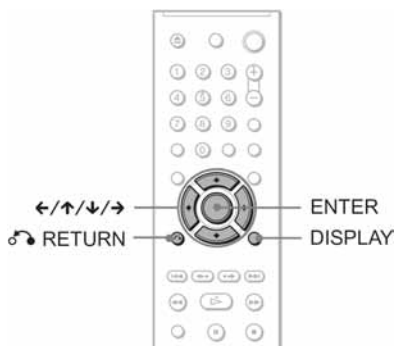

- 1 Pritisnite DISPLAY tijekom reprodukcije. (Kod reprodukcije DATA CD-a/DATA DVD-a u JPEG formatu, pritisnite dvaput)**

Pojavi se sljedeći izbornik.

- 2 Tipkama ↑/↓ odaberite  (CUSTOM PICTURE MODE), zatim pritisnite ENTER.**

Pojave se opcije funkcije "CUSTOM PICTURE MODE".

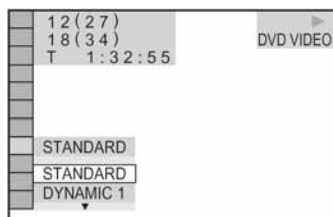

3 Pritisnite \uparrow/\downarrow za odabir željenog podešenja.

Osnovno podešenje je podcrtano.

- **STANDARD**: prikaz standardne slike.
- **DYNAMIC 1**: prikaz slike uz povećani kontrast i jačinu boje.
- **DYNAMIC 2**: prikaz slike uz povećani kontrast i jačinu boje više od DYNAMIC 1.
- **CINEMA 1**: prikaz detalja na tamnim područjima uz povećanje razine crne boje.
- **CINEMA 2**: prikaz bijele boje je svjetliji a crne boje bogatiji uz povećanje kontrasta.
- **MEMORY**: za detaljnije podešavanje slike.

4 Pritisnite ENTER.

Počne se primjenjivati odabrano podešenje.

Savjet

Pri gledanju filmova, preporučuje se podešenje "CINEMA 1" ili "CINEMA 2".

Podešavanje značajki slike u "MEMORY"

Moguće je podesiti svaki element slike zasebno.

- **PICTURE**: mijenja kontrast.
- **BRIGHTNESS**: mijenja sveukupnu svjetlinu.
- **COLOR**: čini boje dubljima ili svjetlijima.
- **HUE**: mijenja balans boje.

1 U koraku 3 iz poglavlja "Podešavanje reproducirane slike" odaberite "MEMORY" i pritisnite ENTER.

Pojavi se skala podešenja opcije "PICTURE".

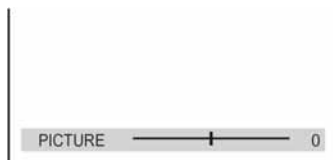

2 Tipkama \leftarrow/\rightarrow podesite kontrast slike.

Za prelazak na sljedeću ili prethodnu sliku bez pohrane tekućeg podešenja, pritisnite \uparrow/\downarrow .

3 Pritisnite ENTER.

Podešenje je pohranjeno i pojavi se skala podešenja opcije "BRIGHTNESS".

4 Ponovite korak 2 i 3 kako biste podesili "BRIGHTNESS", "COLOR" i "HUE".

Za isključenje izbornika

Pritisnite \leftarrow RETURN ili DISPLAY.

Izoštavanje slike

(SHARPNESS) **DVDVideo** **DVDVR** **VCD**

DATA CD **DATA DVD**

Funkcija SHARPNESS izoštrava obrise slike na TV ekranu.

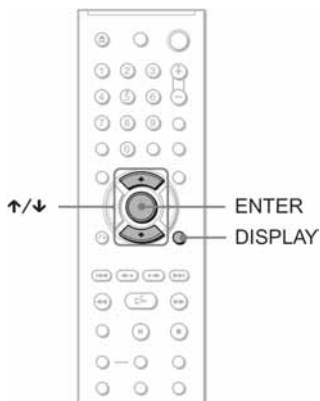

4 Pritisnite ENTER.

Aktivira se opcija.

Za poništenje podešenja "SHARPNESS"

U koraku 3 odaberite "OFF".

1 Pritisnite DISPLAY tijekom reprodukcije (kod reprodukcije DATA CD-a/DATA DVD-a s JPEG slikama pritisnite dvaput).

Pojavi se kontrolni izbornik.

2 Tipkom ↑/↓ odaberite (SHARPNESS) te pritisnite ENTER.

Pojave se opcije za "SHARPNESS".

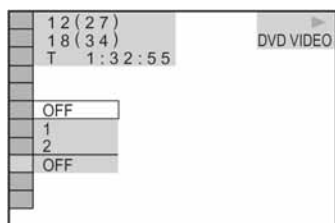

3 Tipkom ↑/↓ odaberite razinu.

- 1: naglašava obrise.
- 2: naglašava obrise više od podešenja 1.

MP3 audio zapisi i JPEG slikovne datoteke

MP3 je tehnologija kompresije zvuka usklađena s ISO/IEC MPEG normama. JPEG je tehnologija kompresije slike. Moguće je reproducirati DATA CD-ove/ DATA DVD-ove koji sadrže MP3 audio zapise ili JPEG slikovne datoteke.

DATA CD/ DATA DVD diskovi koje uređaj može reproducirati

Moguće je reproducirati DATA CD-ove (CD-ROM/CD-R/CD-RW) ili DATA DVD-ove (DVD-ROM/DVD+RW/DVD+R/DVD-RW/DVD-R) snimljene u MP3 (MPEG 1 Audio Layer III) formatu i JPEG formatu. Međutim, DATA CD-ovi moraju biti snimljeni u ISO9660 razina 1, razina 2, ili Joliet formatu, a DATA DVD-ovi u UDF (Universal Disk Format) formatu, da bi uređaj mogao prepoznati zapise (ili datoteke). Za više informacija o formatu zapisa, pogledajte upute CD-R/RW uređaja ili programa za snimanje (nisu dio isporuke).

Napomena

Uređaj možda neće moći reproducirati neke DATA CD-ove/DATA DVD-ove izradene u Packet Write formatu.

MP3 audio zapisi i JPEG datoteke koje je moguće reproducirati

Uređaj može reproducirati sljedeće zapise i datoteke:

- MP3 audio zapise s ekstenzijom ".MP3"
- JPEG slikovne datoteke s ekstenzijom ".JPEG" ili ".JPG"
- JPEG slikovne datoteke koje su usklađene s DCF* formatom slikovnih datoteka.

* "Design rule for Camera File system": Slikovni standardi za digitalne fotoaparate koje je odredila JEITA (Japan Electronics and Information Technology Industries Association).

Napomene

- Uređaj će reproducirati bilo kakve podatke s ekstenzijom ".MP3", ".JPG" ili ".JPEG", čak i ako nisu u MP3 ili JPEG formatu. Reprodukciom tih podataka može se proizvesti glasan šum koji može oštetiti vaše zvučnike.
- Uređaj ne može reproducirati audio zapise u mp3PRO formatu.
- Nije moguća reprodukcija nekih JPEG datoteka.
- Nije moguća reprodukcija MP3 audio zapisa/ JPEG slikovnih datoteka na DATA CD-ovima/ DATA DVD-ovima koji sadrže DivX video datoteke.

Redoslijed reprodukcije albuma, zapisa i datoteka

Albumi se reproduciraju sljedećim redom:

◆ Struktura sadržaja diska

Razina 1 Razina 2 Razina 3 Razina 4 Razina 5

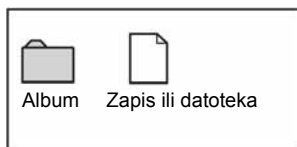
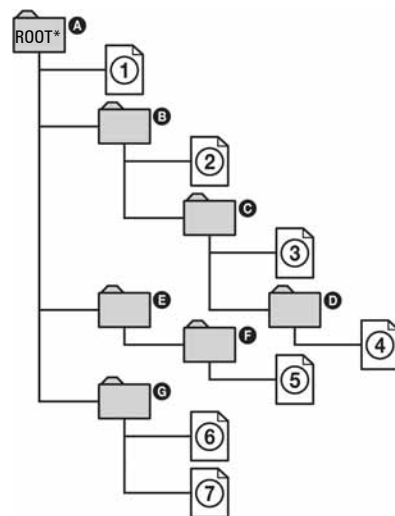

* ROOT = korijenski direktorij

Kada umetnete DATA CD/DATA DVD i pritisnete **▷**, redom će se reproducirati numerirani zapisi (ili datoteke) od **①** do **⑦**. Svaki podalbum/zapis (ili datoteke) unutar odabranog albuma ima prioritet nad narednim albumom unutar iste grane. (Primjer: **ⓐ** sadrži **ⓑ** tako da se **④** reproducira prije **⑤**.)

Kada se nakon pritiska na MENU prikaže popis MP3 albuma (str. 49), albumi su organizirani na sljedeći način: **Ⓐ** → **Ⓑ** → **Ⓒ** → **Ⓓ** → **Ⓕ** → **Ⓖ**. Albumi u kojima nema zapisa (ili datoteka) (kao što je album **Ⓔ**), nisu prikazani na popisu.

🔧 Savjeti

- Ukoliko na početak imena zapisa/datoteke dodate brojeve (01, 02, 03, itd.) kod pohrane na disk, zapisi/datoteke će biti reproducirani tim redoslijedom.
- Budući da diskovima s puno razina direktorija treba više vremena za početak reprodukcije, preporučamo da albume ne izrađujete s više od dvije razine.

Napomene

- Slijed reprodukcije može biti drukčiji od opisanog, ovisno o programu koji se koristi za snimanje DATA CD-a/DATA DVD-a.
- Opisani slijed reprodukcije nije primjenjiv ako disk sadrži više od 200 albuma i više od 300 datoteka u svakom albumu.
- Uređaj prepoznaje do 200 albuma (uređaj prebrojava samo albume, uključujući i one koji ne sadrže MP3 audio zapise i JPEG slikovne datoteke). Uređaj neće reproducirati albume nakon prvih 200 albuma.
- Uređaju će možda trebati više vremena za početak reprodukcije kod prelaska na sljedeći album ili kod odabira drugog albuma.

Reprodukcija MP3 audio zapisa i JPEG slikovnih datoteka **DATA CD** **DATA DVD**

U ovom uređaju je moguće reproducirati MP3 audio zapise i JPEG slikovne datoteke snimljene na DATA CD-ove (CD-ROM/CD-R/CD-RW) ili DATA DVD-ove (DVD-ROM/DVD+RW/DVD+R/ DVD-RW/DVD-R)

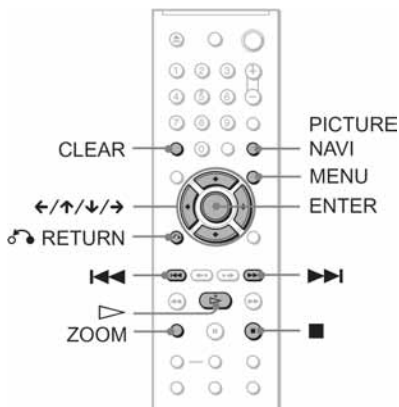

🔧 Savjet

Tijekom reprodukcije MP3 audio zapisa moguće je vidjeti informacije o disku (str. 35).

Napomene

- KODAK Picture CD automatski počinje reprodukciju nakon ulaganja.
- Ako DATA CD/DATA DVD ne sadrži nijedan MP3 audio zapis ili JPEG slikovnu datoteku, na ekranu će biti prikazano "No audio data" ili "No image data".

Odabir albuma

1 Pritisnite MENU.

Pojavi se popis albuma s diska.
Tijekom reprodukcije albuma označen je njegov naslov.



2 Tipkama ↑/↓ odaberite željeni album.

3 Pritisnite ▷.

Započet će reprodukcija odabranog albuma.
Za odabir MP3 audio zapisa, pogledajte "Odabir MP3 audio zapisa" (str. 49).
Za odabir JPEG slikovnih datoteka, pogledajte "Odabir JPEG slikovnih datoteka" (str. 50).

Za zaustavljanje reprodukcije

Pritisnite ■.

Za prelazak na sljedeću ili prethodnu stranicu

Pritisnite → ili ←.

Za uključenje/isključenje izbornika

Pritisnite MENU više puta.

🔊 Savjet

U odabranom album moguća je reprodukcija samo MP3 audio zapisa, JPEG slikovnih datoteka ili obojg, podešavanjem opcije "MODE (MP3, JPEG)" (str. 51).

Odabir MP3 audio zapisa

1 Nakon koraka 2 iz odjeljka "Odabir albuma" pritisnite ENTER.

Pojavi se popis zapisa sadržanih u albumu.

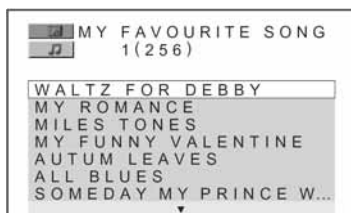

2 Tipkama ↑/↓ odaberite zapis i pritisnite ENTER.

Reprodukcija počne od odabranog zapisa.

Za zaustavljanje reprodukcije

Pritisnite ■.

Za prelazak na sljedeću ili prethodnu stranicu

Pritisnite → ili ←.

Za povratak na prethodni prikaz

Pritisnite ↶ RETURN.

Za reprodukciju sljedećeg ili prethodnog MP3 audio zapisa

Pritisnite ►► ili ◀◀. Imajte na umu da možete odabrati sljedeći album ako nastavite pritiskati ►►I nakon zadnjeg zapisa prvog albuma, no ne možete se vratiti na prethodni album pritiskom tipke ◀◀. Za povratak na prethodni album, odaberite album iz popisa.

→ nastavlja se

Odabir JPEG slikovne datoteke

1 Nakon koraka 2 iz odjeljka "Odabir albuma" pritisnite PICTURE NAVI.

U 16 umanjenih okvira pojave se slike datoteka u albumu. S desne strane je prikazan trak za pomicanje.

1	2	3	4	
5	6	7	8	
9	10	11	12	
13	14	15	16	

Za prikaz sljedećih slika, odaberite slike u donjem retku te pritisnite ↓. Za povratak na prethodnu slike odaberite slike u gornjem retku te pritisnite ↑.

2 Tipkama ←/↑/↓/→ odaberite sliku koju želite vidjeti te pritisnite ENTER.

Pojavi se odabrana slika.
Primjer

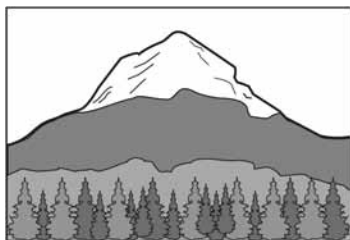

Za prelazak na sljedeću ili prethodnu sliku

Pritisnite → ili ←. Možete odabrati prvu datoteku sljedećeg albuma pritiskom tipke → tijekom reprodukcije zadnje datoteke tekućeg albuma.

Imajte na umu da se ne možete vratiti na prethodni album pritiskom tipke ←. Prethodni album možete odabrati iz popisa.

Zakretanje JPEG slike

Pritisnite ↑/↓ tijekom prikaza slike. Svaki puta kada pritisnete ↑, slika se zakrene u lijevo za 90 stupnjeva.

Za povratak na normalni prikaz pritisnite CLEAR.

Slika se također vrati u normalan položaj ako pritisnete ←/→ za prelazak na sljedeću/prethodnu sliku.

Primjer: kad jednom pritisnete ↑.

Smjer zakretanja

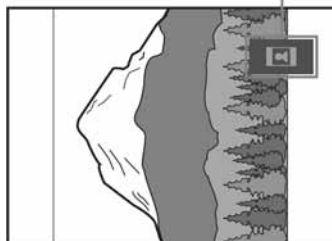

Uvećanje JPEG slike (ZOOM)

Pritisnite ZOOM dok je prikazana slika. Sliku možete uvećati do četiri puta u odnosu na izvornu veličinu, a možete je i pomicati tipkama ←/↑/↓/→. Za povratak na normalni prikaz pritisnite CLEAR.

◆ Kad jednom pritisnete tipku ZOOM (x2)

Slika se uveća dva puta u odnosu na izvornu veličinu.

◆ Kad dvaput pritisnete tipku ZOOM (x4)

Slika se uveća četiri puta u odnosu na izvornu veličinu.

Za isključenje prikaza JPEG slike

Pritisnite ■.

☛ Savjeti

- Tijekom prikaza JPEG slike, možete podesiti opcije kao što su "INTERVAL" (str. 52), "EFFECT" (str. 53) i "SHARPNESS" (str. 46).
- JPEG slike možete gledati bez MP3 zvuka tako da podesite "MODE (MP3, JPEG)" na "IMAGE (JPEG)" (str. 51).
- Datum snimanja slike je prikazan uz "DATE" u kontrolnom izborniku (str. 11). Ovisno o digitalnom fotoaparatu, datum možda neće biti prikazan.

Napomena

PICTURE NAVI ne radi ako je u "MODE (MP3, JPEG)" odabrana opcija "AUDIO (MP3)" (str. 51).

Slide Show reprodukcija JPEG slika **DATA CD** **DATA DVD**

Možete redom reproducirati JPEG slikovne datoteke s DATA CD-a ili DATA DVD-a, poput prezentacije (*slide show*).

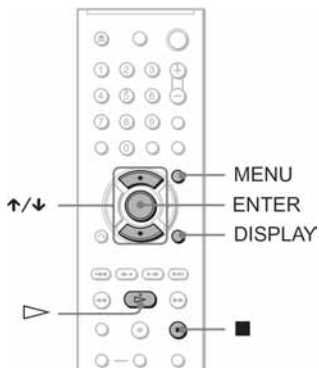

1 Pritisnite MENU.

Pojavi se popis albuma na DATA CD-u/ DATA DVD-u.



2 Tipkama ↑/↓ odaberite album.

3 Pritisnite ▷.

Započinje *slide show* reprodukcija JPEG slika iz odabranog albuma.

Za zaustavljanje reprodukcije

Pritisnite ■.

Napomene

- *Slideshow* se zaustavlja kad pritisnete ↑/↓ ili ZOOM. Za nastavak reprodukcije pritisnite ▷.
- Ova funkcija ne radi ako je opcija "MODE (MP3, JPEG)" podešena na "AUDIO (MP3)" (str. 51).

Slideshow reprodukcija sa zvukom (MODE (MP3, JPEG))

Ako su JPEG i MP3 datoteke u istom albumu, možete gledati JPEG slike uz zvuk.

1 Pritisnite DISPLAY kad je uređaj zaustavljen.

Pojavi se kontrolni izbornik.

2 Tipkama ↑/↓ odaberite MODE (MP3, JPEG) i pritisnite ENTER.

Pojave se opcije za "MODE (MP3, JPEG)".

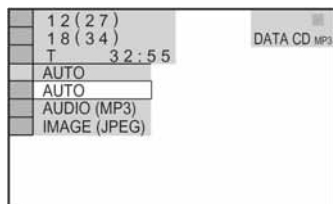

3 Tipkama ↑/↓ odaberite "AUTO" (početno podešenje) te pritisnite ENTER.

- AUTO: Reprodukcija JPEG slikovnih datoteka kao *slideshow* sa zvukom (MP3 audio zapisi).
- AUDIO (MP3): Kontinuirana reprodukcija MP3 audio zapisa.
- IMAGE (JPEG): Reprodukcija JPEG slikovnih datoteka kao *slideshow* a.

4 Pritisnite MENU.

Pojavi se popis albuma snimljenih na DATA CD/ DATA DVD.



5 Tipkama ↑/↓ odaberite album koji sadrži željene MP3 audio i JPEG zapise.

→ nastavlja se

6 Pritisnite \blacktriangleright .

Započet će reprodukcija odabranog albuma sa zvukom.

Savjeti

- Za ponavljanje reprodukcije MP3 audio zapisa i JPEG datoteka iz jednog albuma, ponavljanje reprodukcije istog MP3 zapisa ili albuma kad je opcija "MODE (MP3, JPEG)" podešena na "AUTO", pogledajte poglavlje "Ponavljanje reprodukcije (Repeat Play)" na str. 29.
- Uređaj prepoznaje maksimalno 200 albuma bez obzira na odabrani način reprodukcije. Na svakom albumu uređaj prepoznaje do 300 MP3 audio zapisa i 300 JPEG datoteka kad je odabran "AUTO", 600 MP3 audio zapisa kad je odabran "AUDIO (MP3)" i 600 JPEG datoteka kad je odabran "IMAGE (JPEG)".

Napomene

- Nije moguća istovremena reprodukcija JPEG datoteka i MP3 zapisa ako nisu iz istog albuma.
- Kad je trajanje reprodukcije JPEG datoteke duže od MP3 audio zapisa ili obrnuto, *slideshow* se nastavlja bez zvuka, odnosno slike.
- Ako reproducirate veliki MP3 zapis i JPEG slikovnu datoteku, može doći do preskakanja zvuka. Savjetujemo da kod izrade datoteke odaberete MP3 *bit rate* do 128 kbps ili niži. Ako zvuk i dalje preskače, smanjite veličinu JPEG datoteke.

Određivanje intervala *slideshow* (INTERVAL)

Pri *slideshow* reprodukciji JPEG slikovnih datoteka možete odrediti trajanje prikaza pojedinačnih slika.

1 Dvaput pritisnite DISPLAY tijekom reprodukcije JPEG datoteka ili kad je uređaj zaustavljen.

Pojavi se kontrolni izbornik.

2 Pritisnite \uparrow/\downarrow za odabir (INTERVAL), zatim pritisnite ENTER.

Pojave se opcije izbornika "INTERVAL".

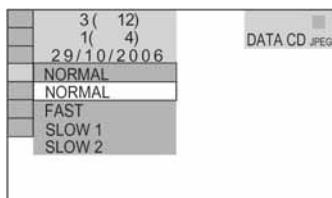

3 Pritisnite \uparrow/\downarrow za odabir podešenja.

Početno podešenje je podcrtano.

- NORMAL: Podešava trajanje na otprilike 6 do 9 sekundi.
- FAST: Podešava trajanje kraće od NORMAL.
- SLOW1: Podešava trajanje duže od NORMAL.
- SLOW2: Podešava trajanje duže od SLOW1.

4 Pritisnite ENTER.

Napomena

Neke JPEG datoteke, osobito progresivne ili one s razlučivošću od 3 000 000 piksela ili više će trebati duže vrijeme za početak prikazivanja od ostalih. Stoga će se njihovo trajanje činiti dužim od odabrane opcije.

Odabir efekta za slikovne datoteke u *slideshowu* (EFFECT)

Pri reprodukciji JPEG slikovnih datoteka možete odabrati efekt koji će se koristiti kod gledanja *slideshowu*.

1 Dvapat pritisnite **DISPLAY** tijekom reprodukcije JPEG datoteka ili kad je uređaj zaustavljen.

2 Pritisnite **↑/↓** za odabir  (**EFFECT**), zatim pritisnite **ENTER**.

Pojave se opcije izbornika "EFFECT".

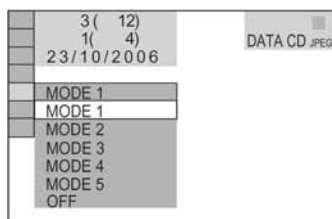

3 Pritisnite **↑/↓** za odabir podešenja.

Početno podešenje je podcrtano.

- MODE1: Slike se pojavljuju odozgo prema dolje.
- MODE2: Slike se pojavljuju slijeva prema desno.
- MODE3: Slike se pojavljuju širenjem iz središta ekrana.
- MODE4: Slike se pojavljuju s različitim efektima primijenjenim slučajnim slijedom.
- MODE5: Sljedeća slika se pojavi preko prethodne.
- OFF (isključeno)

4 Pritisnite **ENTER**.

O DivX video datotekama

DivX[®] je tehnologija kompresije video datoteka koju je razvila tvrtka DivXNetworks, Inc. te je proizvod s DivX[®] certifikatom. Vaš uređaj može reproducirati DATA CD-ove i DATA DVD-ove koji sadrže DivX video datoteke.

DATA CD i DATA DVD diskovi koje uređaj može reproducirati

Moguće je reproducirati DATA CD-ove (CD-ROM/CD-R/CD-RW) i DATA DVD-ove (DVD-ROM/DVD+RW/DVD+R/ DVD-RW/ DVD-R) pod sljedećim uvjetima:

– Na DATA CD-ovima/DATA DVD-ovima koji sadrže DivX video datoteke uz MP3 audio zapise ili JPEG slikovne datoteke, uređaj će reproducirati samo DivX video datoteke.

Međutim, ovaj uređaj reproducira samo DATA CD-ove čiji logički format je ISO9660 Level 1/ Level 2 ili Joliet, a DATA DVD-ove u UDF (Universal Disk Format) formatu.

Za više informacija o formatu zapisa pogledajte upute isporučene s uređajem ili softverom za snimanje (nisu dio isporuke).

Redoslijed reprodukcije s DATA CD-ova i DATA DVD-ova

Pogledajte odjeljak "Redoslijed reprodukcije albuma, zapisa i datoteka" (str. 47). Opisani redoslijed ponekad neće biti primjenjiv, ovisno o softveru korištenom za izradu DivX video datoteke ili ako disk sadrži više od 200 albuma i 600 DivX video zapisa u svakom albumu.

Napomena

Uređaj možda neće moći reproducirati neke DATA CD-ove/ DATA DVD-ove izradene u Packet Write formatu.

DivX video datoteke koje je moguće reproducirati

Uređaj može reproducirati datoteke snimljene DivX formatu, a koje u ima ekstenziju ".AVI" ili ".DIVX". Uređaj neće reproducirati datoteke s ekstenzijom ".AVI" ili ".DIVX" ako ne sadrže DivX video zapise.

🔍 Savjet

Detalje o MP3 audio zapisima i JPEG slikovnim datotekama na DATA CD-ovima/DATA DVD-ovima potražite u odjeljku "Diskovi koje uređaj može reproducirati" (str. 47).

Napomene

- Uređaj ponekad neće reproducirati DivX video datoteku koja je bila sastavljena od dviju ili više DivX video datoteka.
- Uređaj ne može reproducirati DivX video datoteku s razlučivošću većom od 720 (širina) × 576 (visina)/2GB.
- Ovisno o DivX video datoteci, slika može biti nejasna ili zvuk isprekidan.
- Uređaj ne može reproducirati neke DivX video datoteke koje traju duže od 3 sata.

Reprodukcija DivX Video datoteka **DATA CD** **DATA DVD**

Moguće je reproducirati DivX video datoteke na DATA CD-u (CD-ROM/CD-R/CD-RW) i DATA DVD-u (DVD-ROM/DVD+RW/DVD+R/DVD-RW/DVD-R).

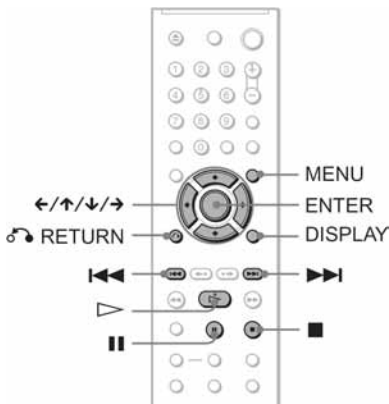

Savjeti

Tijekom reprodukcije DivX video datoteke moguće je vidjeti informaciju o disku (str. 35).

Napomene

- Ako na DATA CD-u/DATA DVD-u nema snimljenih DivX video datoteka, pojavi se poruka koja upozorava da taj disk nije moguće reproducirati.
- Ovisno o DivX video datoteci, slika se može zaustaviti ili biti nejasna. U tom slučaju preporučamo da izradite datoteku s nižom brzinom prijenosa (*bit rate*). Ako je zvuk i dalje nejasan, preporuča se uporaba MP3 audio formata. Međutim, ovaj uređaj ne podržava WMA (Windows Media Audio) format.
- Zbog tehnologije kompresije koja se koristi za DivX video datoteke, između pritiska tipke  i pojave slike može proći neko vrijeme.
- Ovisno o DivX video datoteci, zvuk možda neće odgovarati slici na ekranu.

Odabir albuma

1 Pritisnite MENU.

Pojavi se popis albuma s diska. Navedeni su samo albumi koji sadrže DivX video datoteke.



2 Tipkama / odaberite album za reprodukciju.



3 Pritisnite .

Reprodukcija počne od odabranog albuma. Za odabir DivX video datoteka, pogledajte "Odabir DivX video datoteke" (str. 56).

Za zaustavljanje reprodukcije

Pritisnite .

Za prelazak na sljedeću ili prethodnu stranicu

Pritisnite  ili .

Za uključenje/isključenje izbornika

Pritisnite MENU više puta.

→ nastavlja se

Odabir DivX video datoteke

1 Nakon koraka 2 iz odjeljka "Odabir albuma" pritisnite ENTER.

Pojavi se popis zapisa sadržanih u albumu.

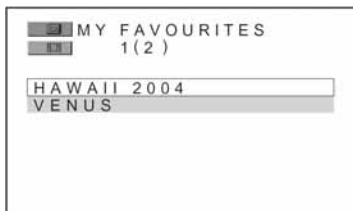

2 Tipkama ↑/↓ odaberite datoteku i pritisnite ENTER.

Reprodukcija počne od odabranog datoteke.

Za zaustavljanje reprodukcije

Pritisnite ■.

Za prelazak na sljedeću ili prethodnu stranicu

Pritisnite ← ili →.

Za povratak na prethodni prikaz

Pritisnite ↶ RETURN.

Za prelazak na sljedeću ili prethodnu DivX video datoteku bez prikaza popisa datoteka

Sljedeću ili prethodnu DivX video datoteku u istom albumu možete odabrati pritiskom na ►► ili ◀◀◀. Možete također odabrati prvu datoteku sljedećeg albuma pritiskom tipke ►►► tijekom reprodukcije zadnje datoteke tekućeg albuma. Imajte na umu da se ne možete vratiti na prethodni album pritiskom tipke ◀◀◀. Za povratak na prethodni album, odaberite album iz popisa.

🔧 Savjeti

Ako je određeno broj reprodukcija neke DivX video datoteke, moguće ju je gledati samo toliko puta. Ubrajaju se sljedeće situacije:

- kad je uređaj isključen. To uključuje automatsko isključenje funkcijom Auto Power Off. Pritisnite ■ umjesto ■ kad želite prekinuti gledanje.
- kad je otvorena uložnica diska.
- kad se reproducira druga datoteka.

Blokiranje diskova (CUSTOM PARENTAL CONTROL, PARENTAL CONTROL)

Za odabrani disk možete podesiti dvije vrste ograničenja reprodukcije.

- Korisničko ograničenje reprodukcije (Custom Parental Control)
Ograničenje reprodukcije možete tako podesiti da uređaj ne može reproducirati neprikladne diskove.
- Blokiranje (Parental Control)
Reprodukcija nekih DVD-ova se može ograničiti do određene razine, primjerice ovisno o dobi korisnika. Scene mogu biti blokirane ili zamijenjeni.

Kod obje vrste ograničenja reprodukcije koristi se ista zaporka.

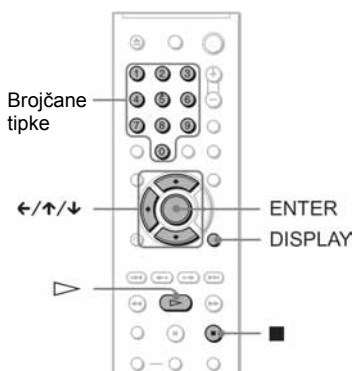

Korisničko ograničenje reprodukcije (Custom Parental Control) DVD Video VCD CD

Kod korisničkog ograničenja reprodukcije diskova možete podesiti istu zaporku za najviše 40 diskova. Kad podesite 41. disk, prvi disk se poništi.

- 1 Stavite disk kojeg želite blokirati.**
Ako disk započne reprodukciju, pritisnite ■ za zaustavljanje reprodukcije.
- 2 Pritisnite DISPLAY kad je uređaj zaustavljen.**
Bit će prikazan kontrolni izbornik.

3 Pritisnite ↑/↓ za odabir (PARENTAL CONTROL) i pritisnite ENTER.

Pojavit će se opcije za "PARENTAL CONTROL".

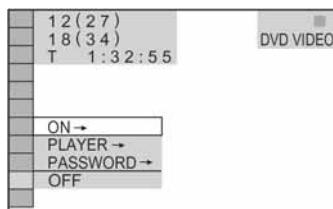

4 Pritisnite ↑/↓ za odabir "ON →", zatim pritisnite ENTER.

◆ Ako niste upisali zaporku

Pojavit će se izbornik za upis nove zaporkе.



Brojčanim tipkama unesite 4 znamenke zaporkе, zatim pritisnite ENTER. Pojavit će se potvrda unosa zaporkе.

◆ Ako ste već upisali zaporku

Pojavi se izbornik za unos zaporkе.

5 Unesite ili ponovo unesite 4 znamenke zaporkе brojčanim tipkama, zatim pritisnite ENTER.

Pojavit će se poruka "Custom parental control is set" (ograničenje reprodukcije je podešeno), zatim se ponovo pojavi kontrolni izbornik.

Isključenje korisničkog ograničenja reprodukcije

- 1 Slijedite korake 1 – 3 iz odjeljka "Korisničko ograničenje reprodukcije (Custom Parental Control)".
- 2 Pritisnite ↑/↓ za odabir "OFF →", zatim pritisnite ENTER.
- 3 Upišite 4 znamenke zaporkе brojčanim tipkama, zatim pritisnite ENTER.

→ nastavlja se

Reprodukcija diskova kod kojih je aktivirano korisničko ograničenje reprodukcije

- 1 Umetnite disk kod kojeg je aktivirano korisničko ograničenje reprodukcije. Pojavi se izbornik "CUSTOM PARENTAL CONTROL".

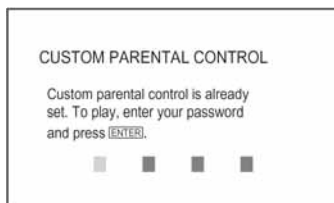

- 2 Upišite 4 znamenke zaporkke brojčanim tipkama, zatim pritisnite ENTER. Uređaj je spreman za reprodukciju.

🔧 Savjet

Ako zaboravite zaporku, kad izbornik "CUSTOM PARENTAL CONTROL" zatraži upis zaporkke, brojčanim tipkama unesite 6-znamenkasti broj "199703", zatim pritisnite tipku ENTER. Sada će se od vas zatražiti unos nove četveroznamenkaste zaporkke.

Ograničavanje reprodukcije (Parental Control) DVD Video

Reprodukcija nekih DVD VIDEO diskova se može ograničiti do određene razine, primjerice ovisno o dobi korisnika. Funkcija blokiranja "PARENTAL CONTROL" omogućuje odabir razine ograničenja reprodukcije.

- 1 Pritisnite tipku **DISPLAY** kad je uređaj zaustavljen. Bit će prikazan kontrolni izbornik.
- 2 Pritisnite **↑/↓** za odabir opcije  (**PARENTAL CONTROL**), zatim pritisnite tipku **ENTER**.

Pojavit će se opcije funkcije "PARENTAL CONTROL".

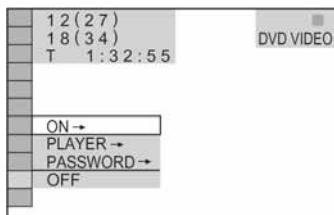

- 3 Tipkama **↑/↓** odaberite "**PLAYER →**", zatim pritisnite tipku **ENTER**.

◆ Ako još niste upisali zaporku

Pojavit će se izbornik za unos nove zaporkke.



Brojčanim tipkama unesite četveroznamenkastu zaporku, zatim pritisnite ENTER.

Pojavit će se prikaz za potvrdu zaporkke.

◆ Ako ste već upisali zaporku

Pojavit će se izbornik za unos zaporkke.

- 4 Brojčanim tipkama unesite ili ponovno unesite četveroznamenkastu zaporku, zatim pritisnite ENTER.

Pojavit će se izbornik za odabir razine ograničenja reprodukcije.

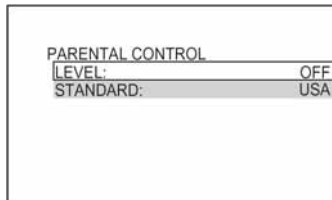

- 5 Pritisnite **↑/↓** za odabir opcije "**STANDARD**" i zatim pritisnite tipku **ENTER**.

Pojave se podešena opcije "STANDARD".

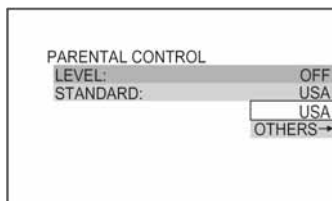

6 Pritisnite \uparrow/\downarrow za odabir zemljopisnog područja kao ograničenja reprodukcije, zatim pritisnite tipku ENTER.

Područje će biti odabrano.

Kad odaberete "OTHERS \rightarrow ", odaberite i unesite standardni kôd prema tablici na stranici 73.

7 Pritisnite \uparrow/\downarrow za odabir opcije "LEVEL", zatim pritisnite tipku ENTER.

Pojavi se podešenje razine ograničenja "LEVEL".

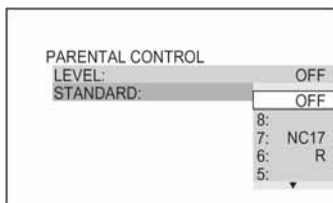

8 Pritisnite \uparrow/\downarrow za odabir željene razine ograničenja i zatim pritisnite ENTER.

Podešavanje blokiranja (Parental Control) je dovršeno.

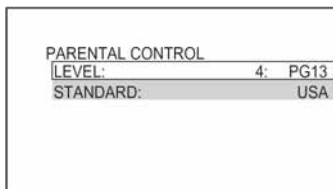

Što je odabrana vrijednost niža, to je strože ograničenje.

Za isključenje funkcije blokiranja

U koraku 8, podesite "LEVEL" na "OFF".

Reprodukcija diskova za koje je podešeno ograničenje

- 1 Umetnite disk i pritisnite \triangleright .
Pojavit će se izbornik za unos zaporkе.
- 2 Brojčanim tipkama unesite četveroznamenastu zaporku, zatim pritisnite ENTER.
Uređaj počne reprodukciju diska.

Savjet

Ako zaboravite zaporku, izvadite disk i ponovite korake 1 – 3 prema opisu "Ograničavanje reprodukcije (Parental Control)". Kada se zatraži upis zaporkе, brojčanim tipkama unesite "199703", zatim pritisnite tipku ENTER. Sada će se od vas zatražiti unos nove četveroznamenaste zaporkе. Nakon unosa četveroznamenaste zaporkе, uložite disk u uređaj i pritisnite \triangleright . Kada se pojavi izbornik za unos zaporkе, unesite novu zaporku.

Napomene

- Pri reprodukciji diskova koji nemaju funkciju blokiranja, na ovom uređaju se ne može ograničiti reprodukcija.
- Pri reprodukciji nekih diskova možda će uređaj zatražiti promjenu razine ograničenja tijekom reprodukcije. Tada unesite zaporku i promijenite razinu. Ako je isključena funkcija Resume Play, aktivira se prethodna razina ograničenja.

Promjena zaporkе

1 Pritisnite tipku DISPLAY kad je uređaj zaustavljen.

Bit će prikazan kontrolni izbornik.

2 Pritisnite \uparrow/\downarrow za odabir opcije (PARENTAL CONTROL), zatim pritisnite tipku ENTER.

Pojavit će se opcije funkcije "PARENTAL CONTROL".

3 Pritisnite \uparrow/\downarrow za odabir opcije "PASSWORD \rightarrow ", zatim pritisnite ENTER.

Pojavit će se polje za upis zaporkе.

4 Brojčanim tipkama unesite četveroznamenastu zaporku, zatim pritisnite ENTER.

5 Unesite novu četveroznamenastu zaporku brojčanim tipkama, zatim pritisnite ENTER.

6 Za potvrdu zaporkе, ponovo je unesite brojčanim tipkama, zatim pritisnite ENTER.

Ako ste pogriješili pri upisu zaporkе

Pritisnite tipku \leftarrow prije pritiska na ENTER i upišite točan broj.

Upravljanje TV prijemnikom pomoću isporučenog daljinskog upravljača

Pomoću isporučenog daljinskog upravljača možete podešavati razinu glasnoće spojenog Sonyjevog TV prijemnika te odabirati ulazni signal i uključivati/isključivati ga.

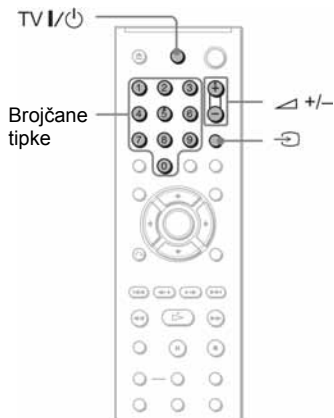

TV prijemnikom možete upravljati koristeći sljedeće tipke.

Pritisnite	Za
TV I/⏻	Uključenje/isključenje TV prijemnika
⏮ (glasnoća) +/-	Podešavanje glasnoće TV prijemnika
⏪ (TV/video)	Prebacivanje ulaznog izvora između TV prijemnika i uređaja.

Napomena

Ovisno o priključenom uređaju, TV prijemnik možda neće reagirati na sve dolje navedene tipke.

Upravljanje TV prijemnikom pomoću ovog daljinskog upravljača

Možete također podešavati razinu glasnoće, ulazni izvor i uključenje/isključenje TV prijemnika drugih proizvođača. Ako je vaš TV prijemnik naveden u donjoj tablici, podesite odgovarajući kôd.

1 Zadržite pritisnutom tipku I/⏻, i unesite broječanim tipkama kod proizvođača TV prijemnika (pogledajte tablicu).

2 Otpustite tipku I/⏻.

Kodovi TV prijemnika kojima je moguće upravljati ovim upravljačem

Ako je za vaš TV prijemnik navedeno više kodova, isprobajte ih jednog po jednog dok ne nadete odgovarajućeg.

Proizvođač	Kodni broj
Sony	01 (tvorničko podešenje)
Aiwa	01 (tvorničko podešenje)
Grundig	11
Hitachi	24
JVC	33
LG	06
Loewe	06
Panasonic	17, 49
Philips	06, 08
Samsung	06, 71
Sanyo	25
Sharp	29
Thomson	43
Toshiba	38

Napomene

- Prilikom izmjene baterija na daljinskom upravljaču, podešeni kod se može vratiti na početno podešenje. Ponovo unesite odgovarajući kod.
- S nekim priključenim TV prijemnicima nećete moći koristiti neke ili sve tipke daljinskog upravljača.

Izbornik podešenja

Pomoću prikaza za podešavanje možete izvesti različita podešenja funkcija slike i zvuka. Između ostalog, također možete odabrati jezik titlova i jezik prikaza za podešavanje.

Podrobnije podatke o svakoj funkciji podešavanja potražite na str. 62 do 66.

Napomena

Postavke reprodukcije pohranjene na disku imaju prioritet nad postavkama prikaza za podešavanje tako da sve opisane opcije možda neće funkcionirati.

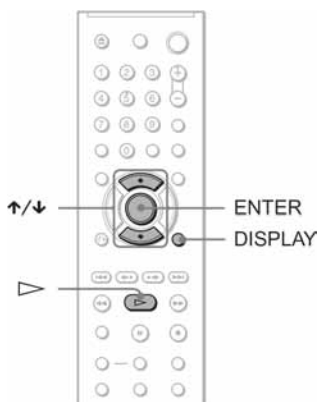

- 1 Pritisnite DISPLAY na daljinskom upravljaču kad je uređaj zaustavljen.**

Pojavit će se kontrolni izbornik.

- 2 Pritisnite ↑/↓ za odabir (SETUP), zatim pritisnite ENTER.**

Pojave se opcije funkcije "SETUP".

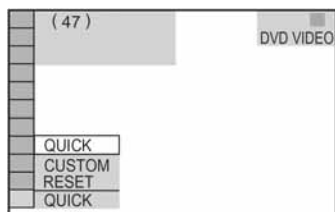

- 3 Pritisnite ↑/↓ za odabir "CUSTOM", zatim pritisnite ENTER.**

Pojavi se izbornik podešenja.

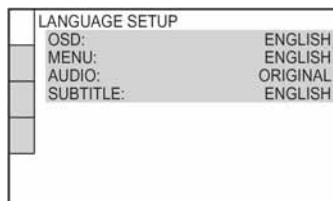

- 4 Pritisnite ↑/↓ za odabir funkcije koju želite podesiti s popisa: "LANGUAGE SETUP", "SCREEN SETUP", "CUSTOM SETUP" ili "AUDIO SETUP". Zatim pritisnite ENTER.**

Pojavit će se odabrana funkcija.

Primjer: "SCREEN SETUP"

Odabrana funkcija

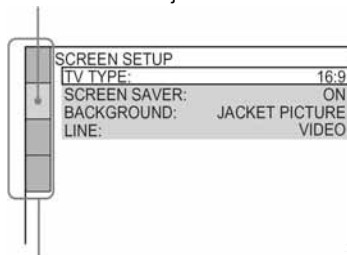

Funkcije za podešavanje

- 5 Odaberite funkciju pritiskom na ↑/↓, zatim pritisnite ENTER.**

Bit će prikazane opcije za odabranu funkciju.

Primjer: "TV TYPE"

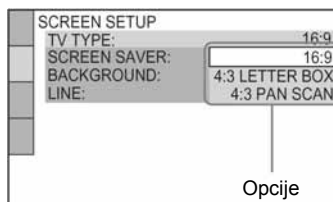

Opcije

6 Odaberite podešenje pritiskom na ↑/↓, zatim pritisnite ENTER.

Funkcija je odabrana i podešenje je završeno.

Primjer: "4:3 PAN SCAN"

Odabrano podešenje

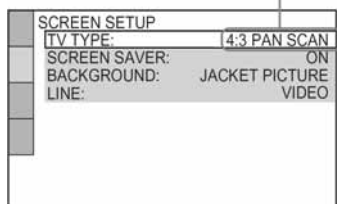

Pokretanje brzog podešavanja

Ako u koraku 3 odaberete "QUICK", omogućeno je brzo podešavanje. Postupite prema opisu od koraka 5 za osnovno podešavanje (str. 19).

Vraćanje svih "SETUP" postavki u prvobitno stanje

- 1 Odaberite "RESET" u koraku 3 i pritisnite ENTER.
- 2 Tipkama ↑/↓ odaberite "YES".
Možete također prekinuti postupak i vratiti se u kontrolni izbornik odabirom opcije "NO".
- 3 Pritisnite ENTER.
Sva podešenja objašnjena na stranicama od 62 do 66 vraćaju se na tvornički podešene vrijednosti. Nemojte pritisnuti I/⌂ tijekom vraćanja podešenja na tvorničke vrijednosti koje traje nekoliko sekundi.

Podešavanje jezika izbornika i dijaloga (LANGUAGE SETUP)

"LANGUAGE SETUP" omogućuje podešavanje različitih jezika prikaza na ekranu ili zvučnih zapisa.

Na prikazu za podešavanje odaberite "LANGUAGE SETUP". Podrobnije podatke o uporabi prikaza potražite u opisu "Uporaba prikaza za podešavanje" (str. 61).

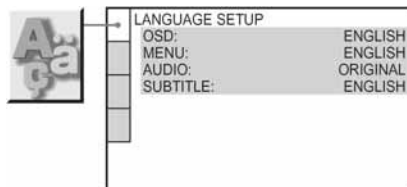

◆ OSD (prikaz na zaslonu)

Za promjenu jezika informacija prikazanih na zaslonu.

◆ MENU (samo za DVD VIDEO disk)

Za odabir jezika DVD izbornika.

◆ AUDIO (samo za DVD VIDEO disk)

Za odabir jezika zvučnog zapisa. Kad odaberete "ORIGINAL", odabran je jezik koji na disku ima prioritet.

◆ SUBTITLE (samo za DVD)

Za odabir jezik titlova snimljenih na DVD VIDEO disku.

Kad odaberete "AUDIO FOLLOW", jezik titlova se mijenja u skladu s jezikom kojeg ste odabrali za zvučne zapise.

🔧 Savjet

Ako u izborniku "MENU", "SUBTITLE" ili "AUDIO" odaberete "OTHERS →", trebate brojčanim tipkama unijeti kôd odgovarajućeg jezika s popisa jezičnih kodova na str. 73.

Napomena

Kada u izborniku "MENU", "SUBTITLE" i "AUDIO" odaberete jezik koji nije snimljen na DVD VIDEO disk, uređaj će automatski odabrati jedan od snimljenih jezika.

Podešavanje prikaza (SCREEN SETUP)

Odaberite podešenje ovisno o priključenom TV prijemniku.

Odaberite "SCREEN SETUP" na prikazu za podešavanje. Podrobnije podatke o uporabi prikaza potražite u opisu "Uporaba prikaza za podešavanje" (str. 61). Osnovna podešenja su podcrtana.

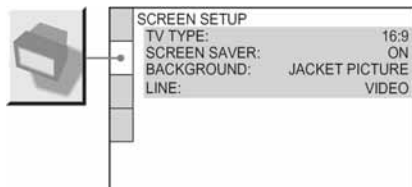

◆ TV TYPE

Odabire format slike priključenog TV prijemnika (standardni 4:3 ili *widescreen* format).

<u>16:9</u>	Odaberite ovo podešenje kad na uređaj spojite TV prijemnik sa širokim ekranom (<i>widescreen</i>) ili s funkcijom prikaza slike u <i>widescreen</i> formatu.
4:3 LETTER BOX	Odaberite ovo podešenje kad na uređaj spojite standardni 4:3 TV prijemnik. Prikazuje široku sliku na kojoj se vide pruge na gornjem i donjem dijelu ekrana.
4:3 PAN SCAN	Odaberite ovo podešenje kad na uređaj spojite standardni 4:3 TV prijemnik. Prikazuje široku sliku na cijelom ekranu tako da je dio slike automatski odrezan.

16:9



4:3 LETTER BOX



4:3 PAN SCAN

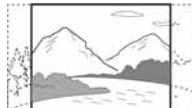

Napomena

Ovisno o DVD-u, može se dogoditi da se umjesto "4:3 LETTER BOX" automatski odabere "4:3 PAN SCAN" ili obratno.

◆ SCREEN SAVER

Kada uređaj i daljinski upravljač ne koristite dulje od 15 minuta, ili ako reproducirate CD ili DATA CD (MP3 audio)/DATA DVD (MP3 audio) duže od 15 minuta, aktivira se *screensaver*. Ova funkcija je sprečava oštećenja ekrana (sjene). Pritisnite \triangleright za isključenje *screensavera*.

<u>ON</u>	Uključuje <i>screensaver</i> .
OFF	Isključuje <i>screensaver</i> .

◆ BACKGROUND

Odabire boju pozadine ili slike na TV ekranu dok je uređaj zaustavljen ili tijekom reprodukcije CD-a ili DATA CD-a (MP3 audio)/DATA DVD-a (MP3 audio).

<u>JACKET PICTURE</u>	U pozadini se prikazuje slika samo ako se već nalazi na disku (CD-EXTRA itd.). Ukoliko disk nema snimljenu sliku, pojavit će se slika "GRAPHICS"
GRAPHICS	U pozadini se prikazuje slika (grafika) pohranjena u memoriji uređaja.
BLUE	Pozadina je plave boje.
BLACK	Pozadina je crne boje.

◆ LINE

Odabire način izlaza video signala na LINE (RGB)-TV priključku na stražnjoj strani uređaja.

<u>VIDEO</u>	Omogućuje izlaz video signala.
S VIDEO	Omogućuje izlaz S video signala.
RGB	Omogućuje izlaz RGB signala.

Napomene

- Ako vaš TV prijemnik nema mogućnost priključka S video ili RGB signala, na TV ekranu se neće pojaviti slika, čak niti kad odaberete "S VIDEO" ili "RGB". Pogledajte upute za uporabu TV prijemnika.
- Ako vaš TV prijemnik ima samo jedan SCART (EURO AV) priključak, nemojte odabrati "S VIDEO".

Korisnička podešenja (CUSTOM SETUP)

Ovaj izbornik koristite za podešavanje postavki vezanih za reprodukciju i nekih ostalih postavki.

U izborniku za podešavanje odaberite "CUSTOM SETUP". Podrobnije podatke o uporabi prikaza potražite u opisu "Izbornik podešenja" (str. 61).

Početna podešenja su podcrтана.

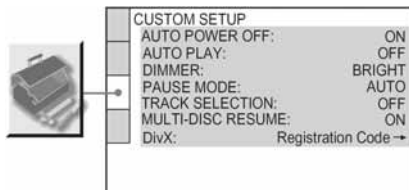

◆ AUTO POWER OFF

Uključuje/isključuje funkciju automatskog isključenja.

<u>ON</u>	Uređaj se isključuje u pripravno stanje ako ostane zaustavljen duže od 30 minuta.
OFF	Isključenje ove funkcije.

◆ AUTO PLAY

Uključuje/isključuje funkciju automatske reprodukcije. Ova opcija je korisna kad je na uređaj priključen timer (nije isporučen).

<u>OFF</u>	Isključenje ove funkcije.
ON	Automatski započinje reprodukciju pri uključenju uređaja.

◆ DIMMER

Podešava osvjetljenje pokazivača na prednjoj strani uređaja

<u>BRIGHT</u>	Za jače osvjetljenje pokazivača.
DARK	Za slabije osvjetljenje pokazivača.

◆ PAUSE MODE (samo za DVD VIDEO/DVD-VR)

Odabire sliku kad je uređaj u stanju pauze.

<u>AUTO</u>	Prikazuje se slika s pokretnim objektima bez podrhtavanja. U normalnim uvjetima, odaberite ovaj položaj.
FRAME	Prikazuje se slika visoke razlučivosti s objektima koji se ne miču.

◆ TRACK SELECTION (samo za DVD VIDEO)

Pri reprodukciji DVD VIDEO diska na kojem su snimljeni višestruki audio formati (PCM, MPEG audio, DTS ili Dolby Digital), daje prvenstvo zvučnom zapisu koji sadrži najveći broj kanala.

<u>OFF</u>	Ne dodjeljuje se prvenstvo.
AUTO	Dodjeljuje se prvenstvo.

Napomene

- Kad odaberete "AUTO", može se promijeniti jezik. Postavka "TRACK SELECTION" ima veće prvenstvo od postavke "AUDIO" u izborniku "LANGUAGE SETUP" (str. 62).
- Ako podesite "DTS" na "OFF" (str. 66), DTS zvučni zapis se ne reproducira čak i ako podesite "TRACK SELECTION" na "AUTO".
- Ako PCM, DTS, MPEG audio i Dolby Digital zvučni zapisi sadrže jednaki broj kanala, uređaj odabire formate u redoslijedu PCM, DTS, MPEG i Dolby Digital.

◆ MULTI-DISC RESUME (samo DVD VIDEO/VCD) (samo DVP-NS37)

Uključuje/isključuje funkciju nastavka reprodukcije s više diskova. Nastavljena reprodukcija se može memorirati za do 6 različitih DVD VIDEO/VCD diskova (str. 24).

<u>ON</u>	Memorira postavke za nastavak reprodukcije za do 6 diskova.
OFF	Ne memorira postavke za nastavak reprodukcije. Reprodukcijska se nastavlja sa istog mjesta samo za disk koji se trenutno nalazi u uređaju.

Napomena

Pokrenete li Quick Setup, Multi-disc Resume postavke pohranjene u memoriji se mogu vratiti na tvornička podešenja.

◆ DivX

Prikazuje registracijski kôd za ovaj uređaj. Više informacija potražite na Internet stranici <http://www.divx.com>.

Podešavanje zvuka

(AUDIO SETUP)

"AUDIO SETUP" omogućuje podešavanje zvuka prema uvjetima reprodukcije i načinu spajanja uređaja.

U izborniku za podešavanje odaberite "AUDIO SETUP". Podrobnije podatke o uporabi prikaza potražite u opisu "Uporaba prikaza za podešavanje" (str. 61). Početna podešenja su podcrtana.

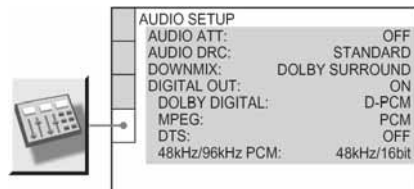

◆ AUDIO ATT (prigušenje)

Ako je zvuk izobličen, podesite ovu funkciju na "ON" (uključeno). Uređaj smanjuje izlaznu razinu zvuka.

Ova funkcija utječe na izlaz na sljedećim priključcima:

- LINE OUT L/R (AUDIO) priključci
- LINE (RGB)-TV priključak

<u>OFF</u>	U normalnim okolnostima odaberite ovaj položaj.
ON	Odaberite ovaj položaj kad je pri reprodukciji zvuk izobličen.

◆ AUDIO DRC (Dynamic Range Control) (samo za DVD VIDEO/DVD-VR)

Omogućuje postizanje čistog zvuka uz malu glasnoću zvuka pri reprodukciji DVD-a koji ima "AUDIO DRC" funkciju. Ovo ima utjecaja na izlaz na sljedećim priključcima:

- LINE OUT L/R (AUDIO) priključci
- LINE (RGB)-TV priključci
- DIGITAL OUT (COAXIAL) samo kad je funkcija "DOLBY DIGITAL" podešena na "D-PCM" (str. 66).

<u>STANDARD</u>	U normalnim okolnostima odaberite ovaj položaj.
TV MODE	Omogućuje postizanje čistog tihog zvuka, čak i kad ste smanjili glasnoću.

<u>WIDE RANGE</u>	Daje vam osjećaj kao da ste na izvedbi "u živo".
-------------------	--

◆ DOWNMIX (samo za DVD VIDEO/DVD-VR)

Mijenja način miješanja zvuka na 2 kanala pri reprodukciji DVD-a koji posjeduje stražnje elemente zvuka (kanale) ili je snimljen u Dolby Digital formatu.

Podrobnije podatke o stražnjim signalima pogledajte u opisu "Prikaz podataka o audio formatu diska" (str. 40). Ova funkcija ima utjecaja na izlaz na sljedećim priključcima:

- LINE OUT L/R (AUDIO)
- LINE (RGB)-TV

– DIGITAL OUT (COAXIAL) samo kad je funkcija "DOLBY DIGITAL" postavljena na "D-PCM" (str. 66).

<u>DOLBY SURROUND</u>	Odaberite ovu opciju koja omogućuje <i>surround</i> zvuk izlazom višekanalnih audio signala putem dvaju kanala.
NORMAL	Višekanalni audio signali se miješaju u dva kanala za reprodukciju stereo sustavom.

◆ DIGITAL OUT

Omogućuje izlaz audio signala preko DIGITAL OUT (COAXIAL) priključaka.

<u>ON</u>	U normalnim okolnostima odaberite ovaj položaj. Kad odaberete "ON" podrobnije podatke o podešavanju potražite u opisu "Podešavanje signala za digitalni izlaz" (str. 66).
OFF	Utjecaj digitalnog kruga na analogni je najmanji mogući.

→ nastavlja se

Podešavanje signala za digitalni izlaz

Mijenja način prosljeđivanja audio signala kad spojite komponentu kao što je pojačalo (prijemnik) ili MD uređaj s digitalnim ulaznim priključkom.

Detalje o povezivanju potražite na str. 17. Nakon podešavanja "DIGITAL OUT" na "ON" (uključeno), odaberite "DOLBY DIGITAL", "MPEG", "DTS" i "48 kHz/96 kHz PCM".

Ukoliko priključite komponentu koja ne prima odabrani audio signal, čut ćete glasan šum (ili nećete čuti ništa) iz zvučnika, s mogućim posljedicama na vaš sluh ili zvučnike.

◆ DOLBY DIGITAL (samo DVD VIDEO/DVD-VR)

Bira vrstu Dolby Digital signala.

<u>D-PCM</u>	Odaberite ovaj položaj kad je uređaj spojen na komponentu koja nema ugrađen Dolby Digital dekodier. Promjenama postavki "DOWNMIX" u izborniku "AUDIO SETUP" (str. 65), možete odabrati da li su signali u skladu s Dolby Surround (Pro Logic) ili ne.
DOLBY DIGITAL	Odaberite ovaj položaj kad je uređaj spojen na audio komponentu s ugrađenim Dolby Digital dekodierom.

◆ MPEG (samo DVD VIDEO/DVD-VR)

Bira vrstu MPEG audio signala.

<u>PCM</u>	Odaberite ovaj položaj kad je uređaj spojen na audio komponentu koja nema ugrađen MPEG dekodier. Ako reproducirate MPEG Audio zvučne zapise, DVD uređaj će reproducirati stereo signale putem priključka DIGITAL OUT (COAXIAL).
MPEG	Odaberite ovaj položaj kad je uređaj spojen na audio komponentu koja ima ugrađen MPEG dekodier.

◆ DTS

Bira da li ili ne prosljediti DTS signale.

<u>OFF</u>	Odaberite ovaj položaj kad je uređaj spojen na audio komponentu koja nema ugrađen DTS dekodier.
ON	Odaberite ovaj položaj kad je uređaj spojen na audio komponentu koja ima ugrađen DTS dekodier.

◆ 48kHz/96kHz PCM (samo za DVD VIDEO)

Odabire frekvenciju uzorkovanja audio signala.

<u>48kHz/16bit</u>	Audio signali DVD VIDEO diska će se uvijek pretvoriti u 48kHz/16-bitne.
96kHz/24bit	Svi tipovi signala uključivo 96kHz/24-bitni se prosljeđuju u prvobitnom formatu. Međutim, ako je signal kodiran u svrhu zaštite autorskih prava, biti će prosljeđen samo kao 48kHz/16-bitni.

Napomena

Ovo podešenje nema utjecaja na analogne audio signale s priključka LINE OUT L/R (AUDIO), a njena prvobitna frekvencija uzorkovanja ostaje nepromijenjena.

U slučaju problema...

Ako za vrijeme uporabe uređaja naidete na bilo koju od sljedećih poteškoća, koristite ove smjernice koje vam mogu pomoći pri uklanjanju problema. Ako problem i dalje postoji, obratite se najbližem Sony servisu.

Napajanje

Uređaj se ne uključuje.

- ➔ Provjerite da li je mrežni kabel čvrsto utaknut.

Slika

Nema slike/pojavljaju se smetnje na slici.

- ➔ Ponovo čvrsto spojite spojne kabele.
- ➔ Spojni kabele su oštećeni.
- ➔ Provjerite priključke s vašim TV prijemnikom (str. 15) i podesite ulazni signal tako da se na TV ekranu pojavi signal uređaja.
- ➔ Na prikazu za podešavanje podesite u izborniku "SCREEN SETUP" podesite "LINE" tako da odgovara vašem sustavu (str. 63).
- ➔ Disk je prljav ili neispravan.
- ➔ Ako slika s vašeg uređaja prolazi kroz videorekorder i dolazi do TV prijemnika, ili ako je uređaj spojen na kombinaciju TV/VIDEO uređaja, zaštita od presnimavanja koja se primjenjuje kod nekih DVD-ova može utjecati na kakvoću slike.
- ➔ Uložen je disk snimljen sa sustavom boje različitim od sustava boje TV prijemnika.

Slika ne ispunjava ekran čak niti kada u izborniku "SCREEN SETUP" podesite "TV TYPE".

- ➔ Omjer slike na vašem DVD-u je nepromjenjiv.

Slika je crno-bijela.

- ➔ Na prikazu za podešavanje u izborniku "SCREEN SETUP" podesite "LINE" tako da odgovara vašem TV prijemniku (str. 63).
- ➔ Ovisno o TV prijemniku, slika postane crno-bijela kada reproducirate disk snimljen u NTSC sustavu boje.
- ➔ Ako koristite SCART kabel, treba biti potpuno ožičen (21-pinski)

Zvuk

Nema zvuka.

- ➔ Ponovo čvrsto spojite spojne kabele.
- ➔ Spojni kabele su oštećeni.
- ➔ CD/DVD uređaj nije spojen na ispravan ulazni priključak pojačala (prijemnika) (str. 17).
- ➔ Ulaz pojačala (prijemnika) nije ispravno odabran.
- ➔ Uređaj se nalazi u stanju pauze ili usporene reprodukcije.
- ➔ Izvodi se pretraživanje prema naprijed ili natrag.
- ➔ Ako se zvuk ne pojavljuje na DIGITAL OUT (COAXIAL) priključku, provjerite audio postavke (str. 65).
- ➔ Tijekom reprodukcije Super VCD-a kod kojeg nije snimljen audio 2 zapis, neće se čuti zvuk ako odaberete "2:STEREO", "2:1/L" ili "2:2/R".
- ➔ Tijekom reprodukcije višekanalnih MPEG zvučnih zapisa, reproducirat će se samo signal prednjeg lijevog (L) i prednjeg desnog (R) kanala iz prednjih dvaju zvučnika.

Zvuk je izobličen.

- ➔ U izborniku "AUDIO SETUP" podesite "AUDIO ATT" na "ON". (str. 65).

Zvuk je tih.

- ➔ Razina glasnoće je niska na nekim DVD-ovima. Glasnoća se može poboljšati ako "AUDIO DRC" u izborniku "AUDIO SETUP" podesite na "TV MODE" (str. 65).
- ➔ Podesite "AUDIO ATT" u izborniku "AUDIO SETUP" na "OFF" (str. 65).

Rad

Daljinski upravljač ne radi.

- ➔ Baterije daljinskog upravljača su istrošene.
- ➔ Između daljinskog upravljača i CD/DVD uređaja postoje prepreke.
- ➔ Prevelika udaljenost između daljinskog upravljača i CD/DVD uređaja.
- ➔ Daljinski upravljač nije usmjeren prema senzoru na CD/DVD uređaju.

Reprodukcija diska se ne pokreće.

- ➔ Disk je naopako umetnut. Umetnite disk u uložnicu sa stranom za reprodukciju prema dolje.

- ➔ Disk je savijen.
- ➔ Uređaj ne može reproducirati neke diskove (str. 6).
- ➔ Regionalni kôd DVD-a ne odgovara CD/DVD uređaju.
- ➔ Došlo je do kondenziranja vlage u unutrašnjosti uređaja (str. 3).
- ➔ Uređaj ne može reproducirati diskove koji nisu pravilno finalizirani (str. 6).

Nije moguća reprodukcija MP3 audio zapisa (str. 48).

- ➔ DATA CD nije snimljen u MP3 formatu po standardu ISO 9660 razina 1, 2 ili Joliet.
- ➔ DATA DVD nije snimljen u MP3 formatu po standardu UDF (Universal Disk Format).
- ➔ MP3 audio zapis nema ekstenziju ".MP3".
- ➔ Podaci nisu u MP3 formatu iako imaju ekstenziju ".MP3".
- ➔ Podaci nisu MPEG1 Audio Layer III podaci.
- ➔ Uređaj ne može reproducirati podatke u mp3PRO formatu.
- ➔ Opcija "MODE (MP3, JPEG)" je podešena na "IMAGE (JPEG)" (str. 51).
- ➔ DATA CD/DATA DVD sadrži DivX video datoteku.

Nije moguća reprodukcija JPEG slikovne datoteke (str. 48).

- ➔ DATA CD nije snimljen u JPEG formatu po standardu ISO 9660 razina 1, 2 ili Joliet.
- ➔ DATA DVD nije snimljen u JPEG formatu po standardu UDF (Universal Disk Format).
- ➔ Datoteka nema ekstenziju ".JPEG" ili ".JPG".
- ➔ Slika je veća od 3072 (širina) × 2048 (visina) u normalnom prikazu ili s više od 3 300 000 točkica u progresivnom JPEG prikazu. (Neke progresivne JPEG datoteke nije moguće prikazati čak i kad datoteka zadovoljava navedene zahtjeve.)
- ➔ Slika nije prilagođena ekranu (smanjena je).
- ➔ Opcija "MODE (MP3, JPEG)" je podešena na "AUDIO (MP3)" (str. 51).
- ➔ DATA CD/DATA DVD sadrži DivX video datoteku.

MP3 audio zapisi i JPEG slikovne datoteke se reproduciraju istovremeno.

- ➔ Opcija "MODE (MP3, JPEG)" je podešena na "AUTO" (str. 51).

Nije moguća reprodukcija DivX video datoteke.

- ➔ Datoteka nije izrađena u DivX formatu.
- ➔ Datoteka nema ekstenziju ".AVI" ili ".DIVX".
- ➔ DATA CD (DivX video)/DATA DVD (DivX video) nije izrađen u DivX formatu koji podržava ISO 9660 Level 1/Level2 ili Joliet/UDF.
- ➔ DivX video datoteka ima razlučivost veću od 720 (širina) × 576 (visina).

Naziv albuma/zapisa/datoteka nije ispravno prikazan.

- ➔ Uređaj može prikazati samo brojke i slova. Drugi znakovi se prikazuju kao "*".

Reprodukcija se ne odvija od početka.

- ➔ Odabrana je funkcija PROGRAM, SHUFFLE PLAY, REPEAT PLAY ili A-B REPEAT PLAY. (str. 27).
- ➔ Odabran je nastavak reprodukcije Resume (str. 24).

Uređaj automatski započinje reprodukciju diska.

- ➔ Disk sadrži funkciju automatske reprodukcije.
- ➔ U izborniku "CUSTOM SETUP" je "AUTO PLAY" postavljen na "ON" (str. 64).

Reprodukcija se automatski zaustavlja.

- ➔ Neki diskovi imaju snimljen signal automatske pauze. Pri reprodukciji takvih diskova, uređaj se pri nailasku na signal automatski zaustavlja.

Nije moguće zaustavljanje, pretraživanje, usporena reprodukcija, ponavljanje, reprodukcija u slučajnom redosljediu ili programirana reprodukcija.

- ➔ Ovisno o disku, možda nećete moći koristiti neke od navedenih funkcija. Pogledajte upute isporučene uz disk.

Nije moguća promjena jezika zvučnog zapisa.

- ➔ Pokušajte za odabir jezika upotrijebiti izbornik na DVD-u, umjesto izravnog odabira tipkom na daljinskom upravljaču (str. 25).
- ➔ Na DVD nije snimljeno više jezika.
- ➔ Na DVD-u je onemogućena promjena jezika zvuka.

Nije moguća promjena ili isključenje jezika titlova.

- ➔ Pokušajte upotrijebiti izbornik na DVD-u, umjesto izravnog odabira tipkom na daljinskom upravljaču (str. 25).
- ➔ Na DVD nisu snimljeni višejezični titlovi
- ➔ Na DVD-u je onemogućena promjena jezika titlova.

Nije moguća promjena kuta kamere.

- ➔ Pokušajte upotrijebiti izbornik na DVD-u, umjesto izravnog odabira tipkom na daljinskom upravljaču (str. 25).
- ➔ Na DVD nisu snimljeni prizori iz više kutova.
- ➔ Kut se može promijeniti samo kada se na pokazivaču na prednjoj strani uređaja pojavi "E" (str. 9).
- ➔ Na DVD-u je onemogućena promjena kuta.

Uređaj ne radi ispravno.

- ➔ Statički elektricitet i druge smetnje mogu utjecati na rad uređaja. Isključite uređaj iz utičnice.

Na pokazivaču uređaja se prikazuje 5 znakova.

- ➔ Aktivirana je funkcija samodijagnostike. (Pogledajte tablicu na str. 70.)

Uložnica se ne otvara i na pokazivaču uređaja se pojavi "LOCKED".

- ➔ Aktivirana je funkcija Child Lock (str. 23).

Uložnica se ne otvara i na pokazivaču uređaja se pojavi "TRAY LOCKED".

- ➔ Obratite se Sony prodavaču ili ovlaštenom Sony servisu.

Za vrijeme reprodukcije DATA CD-a ili DATA DVD-a, na pokazivaču je prikazano "Data error".

- ➔ MP3 zapis/JPEG slikovna datoteka/DivX video datoteka koju želite reproducirati je oštećena.
- ➔ Podaci nisu MPEG-1 Audio Layer III podaci.
- ➔ Format JPEG slikovne datoteke nije usklađen s DCF standardom (str. 47).
- ➔ Datoteka ima ekstenziju ".JPG" ili ".JPEG", ali nije u JPEG formatu.

-
- ➔ Datoteka koju želite reproducirati ima ekstenziju ".AVI" ili ".DIVX", ali nije u DivX formatu, ili jest u DivX formatu no ne odgovara potrebnim zahtjevima.
-

Funkcija samodijagnostike

(Na pokazivaču se pojavljuju slova/
brojke)

Kad se aktivira funkcija samodijagnostike kako bi spriječila neispravan rad uređaja, na ekranu će se prikazati 5 znakova servisnog broja (primjerice, C 13 50), odnosno, kombinacija slova i brojeva. U tom slučaju, provjerite sljedeću tablicu.



Prva tri znaka servisnog broja	Uzrok i/ili postupak otklanjanja problema
C13	Disk je zaprljan ili je snimljen u formatu koji nije ovaj uređaj ne može reproducirati (str. 6). ➔ Očistite disk mekanom krpom ili provjerite njegov format (str. 2).
C31	Disk nije pravilno umetnut. ➔ Pravilno umetnite disk.
E XX (xx je broj)	Aktivirala se funkcija samodijagnostike kako bi spriječila neispravan rad uređaja. ➔ Obratite se Sony prodavaču ili ovlaštenom Sony servisu i navedite 5 znakova servisnog broja. Primjer: E 61 10

Rječnik

Album (str. 49, 55)

Dio na DATA CD-u/DATA DVD-u koji sadrži DivX video zapise, JPEG slikovne datoteke ili MP3 audio zapise. (Definicija "Album" se odnosi samo na ovaj uređaj.)

Datoteka (str. 47, 50)

Skup slikovnih podataka u JPEG formatu na DATA CD-u/DATA DVD-u ili DivX video zapisa na DATA CD-u/DATA DVD-u. (Definicija "Datoteka" se odnosi samo na ovaj uređaj.) Pojedinačnu datoteku čini samo jedna slika ili video zapis.

DivX® (str. 54)

Digitalna video tehnologija koju je izradila tvrtka DivXNetworks, Inc. Video zapisi kodirani DivX tehnologijom su vrlo visoke kvalitete s relativno malom veličinom datoteke.

Dolby Digital (str. 18, 66)

Tehnologija komprimiranja digitalnog zvuka koju je razvila korporacija Dolby Laboratories. Ova tehnologija je usklađena s višekanalnim *surround* zvukom. U ovom formatu je stražnji kanal stereo i postoji diskretni *subwoofer* kanal. Dolby Digital osigurava iste diskretne kanale visokokvalitetnog digitalnog zvuka jednakog kao i kod "Dolby Digital" *surround* sustava kućnog kina. Ostvareno je dobro odvajanje kanala, budući da su podaci svih kanala pojedinačno snimljeni i digitalno obrađeni.

DTS (str. 18, 66)

Tehnologija komprimiranja digitalnog zvuka koju je razvila kompanija Digital Theater Systems, Inc.. Ova tehnologija je usklađena s višekanalnim *surround* zvukom. U ovom formatu je stražnji kanal stereo i postoji diskretni *subwoofer* kanal. DTS osigurava iste diskretne kanale visokokvalitetnog digitalnog zvuka. Ostvareno je dobro odvajanje kanala, budući da su podaci svih kanala pojedinačno snimljeni i digitalno obrađeni.

DVD VIDEO (str. 5)

Disk koji sadrži do 8 sati pokretnih slika, iako je njegov promjer jednak kao i kod CD-a. Jednoslojni i jednostrani DVD sadrži 4,7 GB (gigabajta) što je sedam puta više od CD-a. Dvoslojni i jednostrani DVD sadrži 8,5 GB, jednoslojni i dvostrani DVD sadrži 9,4 GB, a dvoslojni i dvostrani DVD sadrži 17 GB. Slikovni podaci koriste MPEG 2 format, jedan od svjetskih standarda tehnologije komprimiranja digitalnog zvuka. Slikovni podaci su komprimirani na približno 1/40 svoje originalne veličine. DVD također koristi tehnologije promjenljive brzine kodiranja koja mijenja podatke za upis zavisno od stanja slike. Zvučni podaci se snimaju u višekanalnim formatima, primjerice Dolby Digital i omogućuju užitek u realističnom zvuku. Osim toga, DVD omogućuje različite napredne funkcije, primjerice, odabir kuta, odabir jezika i ograničenje reprodukcije sadržaja koji nisu primjereni djeci.

DWD-RW (str. 5)

DWD-RW je disk jednake veličine kao DVD VIDEO koji omogućuje višestruko snimanje i brisanje. Moguća su dva različita načina uporabe DVD-RW diska: VR i Video. DWD-RW-i snimljeni u Video načinu imaju isti format kao DVD VIDEO disk, dok diskovi snimljeni u VR (Video Recording) načinu omogućuju programiranje i uređivanje snimljenog sadržaja.

DWD+RW (str. 5)

DWD+RW (plus RW) je disk koji omogućuje višestruko snimanje i brisanje. DWD+RW koristi format snimanja sličan DVD VIDEO formatu.

MPEG audio (str. 18, 66)

Međunarodni standard sustava kodiranja za komprimiranje audio signala koji je odobren od strane ISO/IEC. MPEG 1 omogućuje komprimiranje najviše 2-kanalnog stereo zvuka. MPEG 2 se koristi kod DVD-a i omogućuje komprimiranje najviše 7.1-kanalnog *surround* zvuka.

Naslov (str. 9)

Najduži video ili audio zapis na DVD-u, filmu, itd., kod video softvera, ili cijeli album kod glazbenog softvera.

Poglavlje (str. 9)

Dio slikovnog ili glazbenog ostvarenja koje je manje od naslova. Naslov se sastoji od nekoliko poglavlja. Ovisno o disku, može se dogoditi da poglavlja nisu snimljena.

Tehnički podaci

Sustav

Laser: Poluvodički laser

Format signala sustava: PAL/(NTSC)

Audio značajke

Frekvencijski odziv: DVD VIDEO (PCM 96 kHz): 2 Hz do 44 kHz (± 1 dB)/DVD VIDEO (PCM 48 kHz): 2 Hz do 22 kHz ($\pm 0,5$ dB)/CD: 2 Hz do 20 kHz ($\pm 0,5$ dB)

Odnos signal - šum (S/N): 115 dB (samo LINE OUT L/R (AUDIO) priključci)

Harmonijsko izobličenje: 0,003%

Dinamički opseg: DVD VIDEO: 103 dB/CD: 99 dB

Zavijanje i podrhtavanje: Manje od mjerljive vrijednosti ($\pm 0,001\%$ W vršno)

Izlazi

(Naziv priključka: Vrsta priključka/Najveća izlazna razina/Impedancija)

LINE OUT (AUDIO): Phono priključak/2 Vrms/ 10 kiloohma

DIGITAL OUT (COAXIAL): Phono priključak/0,5 Vp-p/75 ohma

LINE OUT (VIDEO): Phono priključak/1 Vp-p/75 ohma

Općenito

Napajanje:

220 – 240 V AC, 50/60 Hz

Potrošnja: 9 W

Dimenzije (približno):

430 × 43 × 208 mm

(š/v/d) zajedno s dijelovima koji strše

Masa (približno): 1,75 kg

Radna temperatura: 5 °C do 35 °C

Relativna vlaga: 25% do 80%

Isporučeni pribor

Pogledajte str. 14.

Dizajn i tehnički podaci podložni su promjeni bez prethodne najave. Proizvođač ne preuzima odgovornost za eventualne tiskarske pogreške.

Popis jezičnih kodova

Podrobnije podatke potražite na str. 39, 43, 62.
Nazivi jezika odgovaraju ISO 639: 1988 (E/F) standardu.

Kôd	Jezik	Kôd	Jezik	Kôd	Jezik	Kôd	Jezik
1027	Afarski	1183	Irski	1347	Maorski	1507	Samoanski
1028	Abkazijanski	1186	Škotski Gelik	1349	Makedonski	1508	Šonaski
1032	Afrički	1194	Galicijski	1350	Malajalamski	1509	Somalijski
1039	Amharički	1196	Guaranski	1352	Mongolski	1511	Albanski
1044	Arapski	1203	Gudžaraski	1353	Moldavijski	1512	Srpski
1045	Asameski	1209	Hauski	1356	Maratijski	1513	Sisvati
1051	Ajmarski	1217	Hindski	1357	Malajski	1514	Sesoto
1052	Azerbejdžanski	1226	Hrvatski	1358	Malteški	1515	Sudanski
1053	Baškirski	1229	Madžarski	1363	Burmiski	1516	Švedski
1057	Bjeloruski	1233	Armenski	1365	Naurški	1517	Svahili
1059	Bugarski	1235	Interlingua	1369	Nepalski	1521	Tamilski
1060	Biharski	1239	Interlingue	1376	Nizozemski	1525	Telugu
1061	Bislamski	1245	Inupijak	1379	Norveški	1527	Tadžik
1066	Bengalski; Bangla	1248	Indonezijski	1393	Okitanski	1528	Tai
1067	Tibetanski	1253	Islandski	1403	(Afanski) Oromo	1529	Tigrinjski
1070	Bretonski	1254	Talijanski	1408	Orijski	1531	Turkmenski
1079	Katalanski	1257	Hebrejski	1417	Pendžapski	1532	Tagaloški
1093	Korzikanski	1261	Japanski	1428	Poljski	1534	Setsvanski
1097	Češki	1269	Jidiš	1435	Paštoski	1535	Tonga
1103	Velški	1283	Javanski	1436	Portugalski	1538	Turski
1105	Danski	1287	Gruzijski	1463	Kečuanski	1539	Tsonga
1109	Njemački	1297	Kazahstanski	1481	Reto-romanski	1540	Tatarski
1130	Butanski	1298	Grenlandski	1482	Kirundski	1543	Tvi
1142	Grčki	1299	Kambodžijski	1483	Rumunjski	1557	Ukrajinski
1144	Engleski	1300	Kanadski	1489	Ruski	1564	Urdu
1145	Esperanto	1301	Korejski	1491	Kinjarvandski	1572	Uzbeški
1149	Španjolski	1305	Kašmirski	1495	Sanskrt	1581	Vijetnamski
1150	Estonki	1307	Kurdski	1498	Sindi	1587	Volapuk
1151	Baskijski	1311	Kirgiški	1501	Sango	1613	Volof
1157	Perzijski	1313	Latinski	1502	Hrvatsko-srpski	1632	Ksosa
1165	Finski	1326	Lingalski	1503	Singaleški	1665	Joruba
1166	Fidži	1327	Laotinski	1505	Slovački	1684	Kineski
1171	Fareski	1332	Litvanski	1506	Slovenski	1697	Zulu
1174	Francuski	1334	Latvijski; Letiš				
1181	Frizijski	1345	Malaški			1703	Neodređeno

Popis kodova područja za funkc. ograničenja reprodukcije

Podrobnije podatke potražite na str. 58.

Kôd	Područje	Kôd	Područje	Kôd	Područje	Kôd	Područje
2044	Argentina	2165	Finska	2362	Meksiko	2149	Španjolska
2047	Australija	2174	Francuska	2376	Nizozemska	2499	Švedska
2046	Austrija	2109	Njemačka	2390	Novi Zeland	2086	Švicarska
2057	Belgija	2248	Indija	2379	Norveška	2528	Tajland
2070	Brazil	2238	Indonezija	2427	Pakistan	2184	Velika Britanija
2079	Kanada	2254	Italija	2424	Filipini		
2090	Čile	2276	Japan	2436	Portugal		
2092	Kina	2304	Koreja	2489	Rusija		
2115	Danska	2367	Malezija	2501	Singapur		