

DVD Player/ Video Cassette Recorder

Bruksanvisning

 För praktiska råd och tips och information om Sonys produkter och tjänster, besök: www.sony-europe.com/myproduct

**Hi-Fi**

SLV-D998P D **SHOWVIEW®**
SLV-D993P E

VARNING

Utsätt inte den här apparaten för regn eller fukt, eftersom det kan medföra risk för brand eller elektriska stötar.

Öppna inte höljet. Det kan resultera i elektriska stötar. Överlåt allt underhålls- och reparationsarbete till fackkunniga tekniker.

Nätkabeln får bara bytas ut av en behörig servicetekniker.

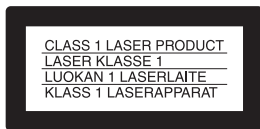

Denna apparat är klassificerad som en laserapparat av KLASS 1. Etiketten laserapparat av KLASS 1 sitter på baksidan.

OBSERVERA

Användning av optiska instrument tillsammans med den här produkten ökar risken för ögonskador. Laserstrålen som används i den här DVD-spelaren/videobandspelaren är farlig för synen så försök inte ta isär höljet.

Överlåt allt underhålls- och reparationsarbete till fackkunniga tekniker.

Säkerhetsföreskrifter

- Videobandspelaren drivs med 220 – 240 V växelström, 50 Hz. Kontrollera att driftspänningen stämmer överens med nätspänningen.
- Ställ aldrig vätskefyllda behållare som t.ex. blomvaser ovanpå anläggningen, eftersom det medför risk för brand eller elstötar.
- Apparaten är strömförande så länge stickkontakten sitter i ett vägguttag, även om själva apparaten är avstängd.
- Installera apparaten så att det omedelbart går att dra ut stickkontakten ur vägguttaget om det skulle uppstå något problem.

SHOWVIEW är ett av Gemstar Development Corporation registrerat varumärke.

SHOWVIEW System tillverkas på licens från Gemstar Development Corporation.



Omhändertagande av gamla elektriska och elektroniska produkter (Användbar i den Europeiska Unionen och andra Europeiska länder med separata insamlingssystem)

Symbolen på produkten eller emballaget anger att produkten inte får hanteras som hushållsavfall. Den skall i stället lämnas in på uppsamlingsplats för återvinning av el- och elektronikkomponenter. Genom att säkerställa att produkten hanteras på rätt sätt bidrar du till att förebygga eventuella negativa miljö- och hälsoeffekter som kan uppstå om produkten kasseras som vanligt avfall. Återvinning av material hjälper till att bibehålla naturens resurser. För ytterligare upplysningar om återvinning bör du kontakta lokala myndigheter eller sophämtningstjänst eller affären där du köpte varan.

Säkerhetsföreskrifter

Angående säkerhet

Dra genast ut stickkontakten om det skulle komma in något föremål eller vätska i apparaten, och låt kvalificerad personal se över apparaten innan du använder den igen.

Angående strömkällor

Dra ut stickkontakten ur vägguttaget när du inte ska använda apparaten på ett tag. Dra i stickkontakten, inte i själva kabeln, för att koppla ur kabeln.

Angående placering

- Installera inte apparaten i ett slutet utrymme, som t.ex. i en bokhylla eller liknande.
- Placera inte apparaten i lutande läge. Apparaten är avsedd att stå vågrätt.
- Håll undan apparaten och alla skivor och kassetter från utrustning med starka magneter som t.ex. mikro vågsugnar och stora högtalare.
- Placera inte tunga föremål ovanpå apparaten.
- Placera inte apparaten på mjukt underlag (t. ex. en matta, en filt eller liknande) eller nära t. ex. gardiner, draperier eller liknande. Det kan blockera ventilationsöppningarna.

När apparaten ska flyttas

- Om det ligger i en skiva så ta ut den innan du flyttar apparaten. Annars kan skivan bli skadad.
- Om apparaten flyttas direkt från ett kallt ställe till ett varmt, eller om den placeras i ett mycket fuktigt rum, kan det bildas imma på linserna inuti apparaten, vilket kan leda till skador på videohuvudena, bandet eller det optiska blocket. Om detta skulle inträffa kan det hända att apparaten inte fungerar som den ska. Ta ut alla skivor och band och låt apparaten stå påslagen i ungefär 3 timmar utan att använda den när du installerar den för första gången, eller när du flyttar den från ett kallt ställe till ett varmt.

Angående volymjustering

Undvik att skruva upp volymen när du lyssnar på ett avsnitt med väldigt låg signal eller inget ljud alls. Om man gör det finns det risk att högtalarna blir skadade när ett avsnitt med väldigt stark signal spelas senare.

Angående rengöring

Rengör höljet, panelen och kontrollerna med en mjuk duk som fuktats med mild rengöringslösning. Använd aldrig någon form av skursvampar, skurpulver, eller kemikalier som sprit eller bensin.

Angående rengöringsskivor och skiv/linsrengörare

Använd inte rengöringsskivor eller skiv/linsrengörare (inklusive sådana av våttyp eller spraytyp). Det kan leda till fel på apparaten.

Angående rengöring av videohuvudena

- Grovkornig bild
- Otydlig bild
- Ingen bild alls (eller svartvit bild)

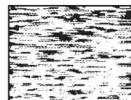

begynnande
nedsmutsning

slutskede

Om videohuvudena blivit smutsiga så rengör dem med en rengöringskassetter för videohuvuden från Sony. Om Sonys rengöringskassetter inte går att få tag på där du bor, så låt närmaste Sonyhandlare rengöra dem (mot en standard serviceavgift). Använd inte rengöringskassetter av våttyp som finns i handeln eftersom de kan skada videohuvudena.

Angående byte av delar

Om apparaten lämnas in för reparation kan det hända att reparerade delar tas om hand för återanvändning eller återvinning.

Upphovsrätt

- TV-program, filmer, hyrkassetter och liknande material skyddas i vanliga fall av upphovsrättslagen. Inspelning av sådant material utan upphovsrättsinnehavarens tillstånd kan strida mot upphovsrättslagen. Det kan också hända att program på kabel-TV inte får användas eller spelas in utan tillstånd.
- Denna produkt använder immateriell upphovsrättskyddsteknologi som skyddas av amerikanska patent och andra rättigheter till immateriell egendom. All användning av denna upphovsrättskyddsteknologi kräver tillstånd från Macrovision, och är endast avsedd för hemmabruk och annat begränsat tittande med mindre än att särskilt tillstånd erhållits från Macrovision. S.k. reverse engineering och isärtagning är förbjuden.

VIKTIG ANMÄRKNING

Att observera: Den här apparaten kan frysa en stillbild eller en informationsskärm obegränsat länge på en TV-skärm. Om en videostillbild eller skärminformation visas under lång tid på en TV-skärm finns det risk att det uppstår permanenta skador på TV-skärmen. Projektions-TV-apparater är speciellt känsliga för detta.

Innehållsförteckning

- 2 VARNING
 - 3 Säkerhetsföreskrifter
 - 6 Angående den här bruksanvisningen
 - 7 Följande sorters skivor går att spela i den här apparaten
 - 9 Att observera angående skivor
-

Komma igång

- 10 Steg 1 : Packa upp
- 11 Steg 2 : Göra i ordning fjärrkontrollen
- 14 Steg 3 : Ansluta DVD-spelaren/videobandspelaren
- 17 Steg 4 : Ställa in DVD-spelaren/videobandspelaren med autoinställningsfunktionen
- 20 Steg 5 : Välja språk
- 21 Steg 6 : Ställa klockan
- 23 Steg 7 : Förinställa kanaler manuellt
- 29 Ställa in dekodern för Betal-TV/Canal Plus

Avancerade anslutningar

- 32 S-Video/komponentvideo-anslutning
 - 34 Anslutning av en A/V-receiver
-

Grundfunktioner

- 36 Spela skivor
- 41 Vägledning till informationen som visas på skärmen
- 45 Spela upp ett band
- 48 Spela in TV-program
- 52 Spela in TV-program med ShowView®-systemet (gäller endast SLV-D998P D)
- 56 Spela in TV-program med timern
- 59 Kontrollera/ändra/radera timerinställningar

DVD-inställningar och justeringar

- 62** Ljudinställningar
- 65** Skärminställningar
- 69** Inställning av skärm- och ljudspråk
- 71** Föräldrakontroll (barnspärr)

Ytterligare DVD-manövrer

- 74** Hur man använder DVD-menyerna
- 75** Zooma in en scen
- 76** Byta vinkel
- 77** Visa textning
- 79** Olika uppspelningssätt (programmerad uppspelning, slumpspelning, upprepad uppspelning)
- 83** Ändra ljudet
- 85** Inställningar för virtellt surroundljud
- 87** Spela MP3-ljudspår
- 93** Spela upp JPEG-bildfiler
- 97** Spela upp DivX®-videofiler
- 101** Spela upp VIDEO CD-skivor med ”PBC On/Off”-funktion

Ytterligare manövrer för videobandspelaren







- 103** Spela in med snabbtimern
- 105** Spela in program med stereoljud eller tvåspråkiga program
- 108** Sökning med hjälp av indexfunktionen
- 110** Justera bilden (spårningen)
- 112** Ändra menyinställningar
- 114** Redigering

Ytterligare information

- 117** Allmän information om inställningarna
- 119** Felsökning
- 126** Ordförklaringar
- 128** Tekniska data
- 129** Förteckning över delar och kontroller
- 133** Ljud/textningsspråk för DVD-skivor
- 134** Register

Angående den här bruksanvisningen











- I den här bruksanvisningen beskrivs huvudsakligen hur man styr de olika funktionerna med hjälp av fjärrkontrollen, men det går även att utföra samma manövrer med hjälp av knapparna på själva DVD-spelaren/videobandsspelaren med samma eller liknande namn.
- "DVD" används som en allmän beteckning på DVD-VIDEO-skivor, DVD+RW/DVD+R-skivor och DVD-RW/DVD-R-skivor.
- I nedanstående tabell förklaras vad de olika ikonerna som används i den här bruksanvisningen betyder:

Ikon	Betydelse
	Funktioner som går att använda för DVD VIDEO-skivor och DVD-RW-skivor/DVD-R-skivor i videoformat, samt DVD+RW-skivor/DVD+R-skivor
	Funktioner som går att använda för DVD-RW/DVD-R-skivor i VR (Video Recording)-format
	Funktioner som går att använda för VIDEO CD-skivor, Super VCD-skivor och CD-R-skivor/CD-RW-skivor i video-CD-format eller Super VCD-format
	Funktioner som går att använda för musik-CD-skivor och CD-R-skivor/CD-RW-skivor i musik-CD-format
	Funktioner som går att använda för DATA CD-skivor (CD-ROM-skivor/CD-R-skivor/CD-RW-skivor som innehåller MP3-ljudspår* ¹ , JPEG-filer och DivX-videofiler* ²)
	Funktioner som går att använda för DATA DVD-skivor (DVD-ROM-skivor/DVD+RW-skivor/DVD+R-skivor/DVD-RW-skivor/DVD-R-skivor som innehåller MP3-ljudspår* ¹ , JPEG-filer och DivX-videofiler* ²)
	Funktioner som går att använda för VHS-videokassetter.

*¹ MP3 (MPEG 1 Audio Layer-3) är ett standardformat som definierats av ISO/MPEG och som används för att komprimera ljuddata.

*² DivX[®] är en komprimeringsteknik för videofiler som utvecklats av DivXNetworks, Inc. DivX, DivX Certified, och motsvarande logotyper är varumärken för DivXNetworks, Inc. och används på licens.

Följande sorters skivor går att spela i den här apparaten

Skivformat	
DVD VIDEO	
DVD-RW/-R	 
DVD+RW/+R	  
VIDEO CD/ Musik-CD	 
CD-RW/-R	 

Märkena "DVD+RW", "DVD-RW", "DVD+R", "DVD+R DL", "DVD-R", "DVD VIDEO" och "CD" är varumärken.

Att observera angående CD-skivor/DVD-skivor

Den här apparaten kan spela CD-ROM/CD-R/CD-RW-skivor som är inspelade i följande format:

- musik-CD-format
- video-CD-format
- MP3-ljudspår, JPEG-bildfiler och DivX-videofiler i format enligt ISO9660* Nivå 1/ Nivå 2, eller det utvidgade formatet Joliet
- Kodak Picture CD-format

Den här apparaten kan spela DVD-ROM/ DVD+RW/DVD+R/DVD-RW/DVD-R-skivor som är inspelade i följande format:

- MP3-ljudspår, JPEG-bildfiler och DivX-videofiler i format enligt UDF (Universal Disk Format)
- 8 cm DVD+RW-skivor, DVD-RW-skivor och DVD-R-skivor som är inspelade med en DVD Video-kamera

* Ett logiskt format för filer och mappar på CD-ROM-skivor som definierats av den internationella standardiseringsorganisationen ISO.

Regionskod

Det finns en regionskod tryckt på baksidan av apparaten och går det bara att spela DVD VIDEO-skivor som är märkta med samma regionskod. Detta system används för att skydda upphovsrätten.

DVD-skivor som är märkta  går också att spela i den här apparaten.

Om du försöker spela någon annan sorts DVD VIDEO-skiva tänds ett meddelande på TV-skärmen för att visa att skivan inte kan spelas upp. Vissa DVD VIDEO-skivor kan vara försedda med regionsbegränsningar, även om det inte finns någon regionskod angiven på förpackningen.

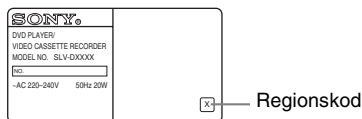

Exempel på skivor som inte går att spela i den här apparaten

Följande sorters skivor går inte att spela i den här apparaten:

- CD-ROM/CD-R/CD-RW-skivor som är inspelade i andra format än de som listas på föregående sida.
- CD-ROM-skivor som är inspelade i PHOTO CD-format.
- Datadelen på CD-Extra-skivor
- DVD Audio-skivor
- HD-lagret på Super Audio CD-skivor
- DVD-RAM-skivor

Följande sorters skivor går heller inte att spela i den här apparaten:

- DVD VIDEO-skivor med fel regionskod.
- Konstigt formade skivor (t.ex. fyrkantiga eller hjärtformiga skivor).
- Skivor med fastklistrade papperslappar eller etiketter.
- Skivor med tejp- eller limrester efter etiketter.

forts.

Att observera angående DVD+RW-skivor/DVD+R-skivor, DVD-RW-skivor/DVD-R-skivor och CD-R-skivor/CD-RW-skivor

Det kan hända att DVD+RW-skivor/DVD+R-skivor, DVD-RW-skivor/DVD-R-skivor och CD-R-skivor/CD-RW-skivor inte går att spela i den här apparaten beroende på inspelningskvaliteten eller skivans fysiska skick, eller beroende på den apparat eller inspelningsmjukvara som användes för att bränna skivan.

Skivor som inte är rätt slutbehandlade går inte att spela. Se bruksanvisningen till inspelningsapparaten för närmare information. Observera att det kan hända att vissa uppspelningsfunktioner inte fungerar för somliga DVD+RW/DVD+R-skivor även om de är korrekt slutbehandlade. Använd i så fall normal uppspelning för att titta på den skivan. Det går heller inte att spela vissa DATA CD-skivor/DATA DVD-skivor som skapats i Packet Write-format.

Att observera angående uppspelning av DVD-skivor och VIDEO CD-skivor

Det kan hända att vissa uppspelningsmanövrer för DVD-skivor och VIDEO CD-skivor är förinställda av mjukvaruproducenterna. Eftersom den här apparaten spelar upp innehållet på DVD-skivor och VIDEO CD-skivor på det sätt som mjukvaruproducenterna har bestämt kan det hända att somliga uppspelningsfunktioner inte går att använda. Se även anvisningarna som medföljer DVD-skivor och VIDEO CD-skivor.

Ljud-CD-skivor som kodats med upphovsrättsteknologi

Den här produkten har tillverkats för uppspelning av skivor som följer standarden Compact Disc (CD). Nyligen har vissa skivbolag börjat sälja ljud-CD-skivor med upphovsrättssignaler. Tänk på att vissa av dessa skivor inte följer CD-standarderna och kanske därför inte kan spelas upp av den här produkten.

Notering om DualDiscs

En DualDisc är en tvåsidig skiva med DVD-inspelning på en sida och digital ljudinspelning på andra sidan. Eftersom sidan med ljudmaterialet inte följer Compact Disc (CD)-standarderna kan det dock hända att den inte går att spela i den här brännaren.

Att observera angående skivor

- Håll alltid skivorna i kanten för att undvika att de blir smutsiga. Rör inte vid ytan.



- Utsätt inte skivor för direkt solljus eller värme från element eller varmluftsutblås, och låt dem inte ligga kvar i en bil som står parkerad rakt i solen eftersom temperaturen inuti bilen kan stiga avsevärt.
- Lägg tillbaka skivan i sin ask efter spelningen.
- Rengör skivan med en rengöringsduk. Torka alltid av skivan från mitten och ut mot kanten.



- Använd aldrig lösningsmedel som bensin, thinner, skivrengöringsmedel som finns i handeln, eller antistat-spray som är avsedd för vinylskivor.
- Om du har skrivit ut skivans etikett så vänta tills den har torkat innan du lägger i skivan.

Steg 1 : Packa upp

Kontrollera att följande delar fanns med i förpackningen till DVD-spelaren/videobandspelaren:

- Fjärrkontroll
- Antennkabel

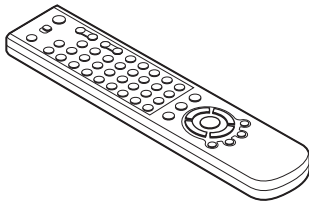

- R6-batterier (Storlek AA)

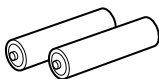

Obs!

- Den medföljande fjärrkontrollen är endast avsedd för att styra den här DVD-spelaren/videobandspelaren.

Kontrollera modellbeteckningen

Instruktionerna i denna bruksanvisning gäller följande 2 modeller: SLV-D998P D och SLV-D993P E. Kontrollera namnet på din modell på baksidan av DVD-spelaren/videobandspelaren.

Eventuella skillnader i funktionssätt anges tydligt i texten, t. ex. ”gäller endast SLV-D998P D”.

Steg 2 : Göra i ordning fjärrkontrollen

Sätta i batterierna

Sätt i två R6-batterier (storlek AA) enligt polmarkeringarna + och - i batterifacket.

Sätt i den negativa (-) änden först och tryck ned den så att den positiva (+) änden klickar till på plats.

Sätt på locket igen när du satt i batterierna.

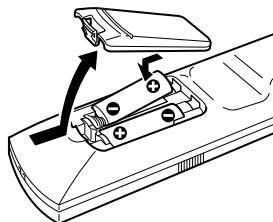

Använda fjärrkontrollen

Med den medföljande fjärrkontrollen går det att styra den här DVD-spelaren/ videobandspelaren och en Sony-TV.

Knappar på fjärrkontrollen som är markerade med en punkt (•) kan användas för att styra en TV-apparat från Sony.

Om TV:n inte är försedd med symbolen  i närheten av fjärrkontrollsensorn går det inte att styra den TV:n med den här fjärrkontrollen.

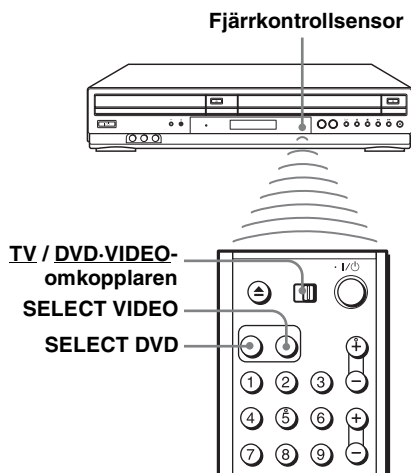

För att styra	Ställ in <u>TV / DVD-VIDEO-omkopplaren</u> på
DVD-spelaren	<u>DVD-VIDEO</u> , och tryck sedan på <u>SELECT DVD</u> och rikta fjärrkontrollen mot fjärrkontrollsensorn på DVD-spelaren/videobandspelaren
Videobandspelaren	<u>DVD-VIDEO</u> , och tryck sedan på <u>SELECT DVD</u> och rikta fjärrkontrollen mot fjärrkontrollsensorn på DVD-spelaren/videobandspelaren
TV:n	<u>TV</u> och rikta fjärrkontrollen mot sensorn på TV:n

forts.

Obs!

- Vid normal användning räcker batterierna tre till sex månader.
- Ta ur batterierna när du inte ska använda fjärrkontrollen under en längre tidsperiod, för att undvika eventuella skador på grund av batteriläckage.
- Använd inte ett nytt batteri tillsammans med ett gammalt.
- Blanda inte olika sorters batterier.
- Låt inte fjärrkontrollen ligga på alltför varma eller fuktiga ställen.
- Se till att det inte kommer in några främmande föremål i fjärrkontrollen. Var speciellt försiktig när du byter batterier.
- Se till att inte solen eller någon lampa lyser rakt på fjärrkontrollsensorn. Det kan göra att den inte fungerar.

Styra en TV med fjärrkontrollen

Fjärrkontrollen har förprogrammerats för att styra TV-apparater av andra fabrikat än Sony. Om den TV du har finns med i tabellen nedan ställer du in koden för det fabrikatet.

- 1** Ställ in TV / DVD-VIDEO-omkopplaren längst upp på fjärrkontrollen på TV.
- 2** Håll knappen I/☺ intryckt och mata in TV:ns kodnummer med hjälp av sifferknapparna. Släpp sedan I/☺.

Nu går det att använda knapparna med en orange prick (•) för att styra TV:n.

När TV / DVD-VIDEO-omkopplaren är inställd på TV går det att använda fjärrkontrollen för följande manövrer:

Knappar	Används för att
I/☺	Slå på och stänga av TV:n
VOL +/-	Justera volymen på TV:n
PROG +/-	Välja kanal på TV:n
Sifferknapparna och -/--*	Välja kanal på en Sony-TV
MUTING*	Stänga av ljudet på en Sony-TV som är försedd med ljuddämpningsfunktion
TV/VIDEO	Byta ingång på TV:n

* gäller endast TV-apparater från Sony

Koder för TV-apparater som går att styra

Om det finns mer än en kod i listan, provar du dem en efter en tills du hittar en kod som fungerar för din TV.

Tillverkare	Kod
Sony	01 (standard- inställning), 02
Akai	68
Ferguson	52
Grundig	10, 11
Hitachi	24
JVC	33
Loewe	45
Mivar	09, 70
NEC	66
Nokia	15, 16, 69

Tillverkare	Kod
Panasonic	17, 49
Philips	06, 07, 08
Saba	12, 13
Samsung	22, 23
Sanyo	25
Sharp	29
Telefunken	36
Thomson	43
Toshiba	38

Obs!

- Om du matar in en ny kod raderas den gamla kodinställningen.
- Om TV:n använder ett annat fjärrstyrningssystem än vad som är inprogrammerat för att fungera tillsammans med DVD-spelaren/videobandspelaren går det inte att styra den TV:n med den här fjärrkontrollen.
- Det kan hända att kodnumret ändras när man byter batterier i fjärrkontrollen. Ställ därför in rätt kod varje gång du byter batterier.

Steg 3 : Ansluta DVD-spelaren/ videobandspelaren

Välj ett av mönstren **A** eller **B** för att ansluta DVD-spelaren/videobandspelaren, antennen och TV:n i förhållande till TV:ns ingångar.

Tips

- I avsnittet "Avancerade anslutningar" (sidan 32) beskrivs ytterligare anslutningsmetoder för att göra bilden och ljudet så bra som möjligt för att få en äkta "hemmabiupplevelse".

Obs!

- Det går inte att ansluta DVD-spelaren/videobandspelaren till en TV som inte har ett SCART-uttag eller en videoingång.

A Använd detta anslutningssätt om TV:n har ljud/videoingångar

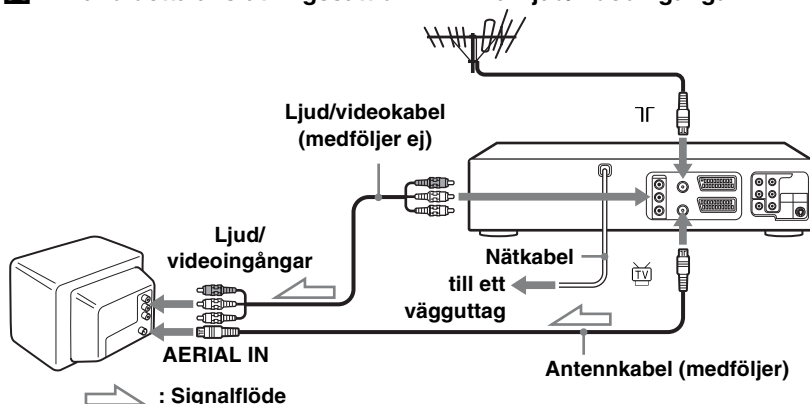

- 1** Koppla loss antennkabeln från TV:n och anslut den till Γ på baksidan av DVD-spelaren/videobandspelaren.

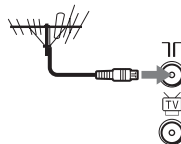

- 2** Koppla ihop TV på DVD-spelaren/videobandspelaren med antenningången på TV:n med hjälp av den medföljande antennkabeln.

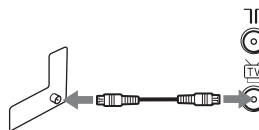

- 3** Koppla ihop OUT AUDIO L/R VIDEO-utgångarna på DVD-spelaren/videobandspelaren med TV:ns ljud/videoingångar med hjälp av en ljud/videokabel.

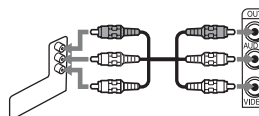

- 4** Anslut nätkabeln till ett vägguttag.
Om du ska ansluta ytterligare utrustning till DVD-spelaren/videobandspelaren (sidan 16, 29, 32, 34), så vänta med att ansluta nätkabeln tills alla andra anslutningar är färdiga.

B Använd detta anslutningssätt om TV:n har ett Scart (EURO-AV)-uttag

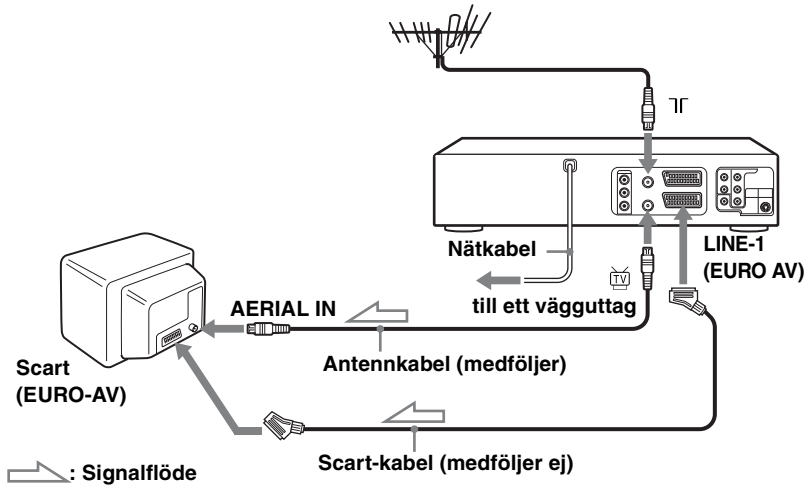

- 1** Koppla loss antennkabeln från TV:n och anslut den till Υ på baksidan av DVD-spelaren/videobandspelaren.

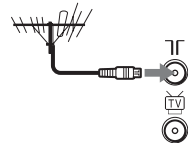

- 2** Koppla ihop Υ på DVD-spelaren/videobandspelaren med antenningången på TV:n med hjälp av den medföljande antennkabeln.

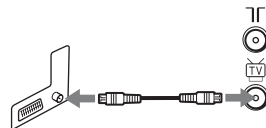

- 3** Koppla ihop LINE-1 (EURO AV) på DVD-spelaren/videobandspelaren och Scart (EURO-AV)-uttaget på TV:n med hjälp av en Scart-kabel.

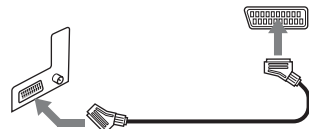

- 4** Anslut nätkabeln till ett vägguttag.
Om du ska ansluta ytterligare utrustning till DVD-spelaren/videobandspelaren (sidan 16, 29, 32, 34), så vänta med att ansluta nätkabeln tills alla andra anslutningar är färdiga.

forts.

Anslutning till en satellitmottagare eller digital mottagare

Anslut en satellitmottagare eller digital mottagare till LINE-3-ingången på DVD-spelaren/videobandspelaren.

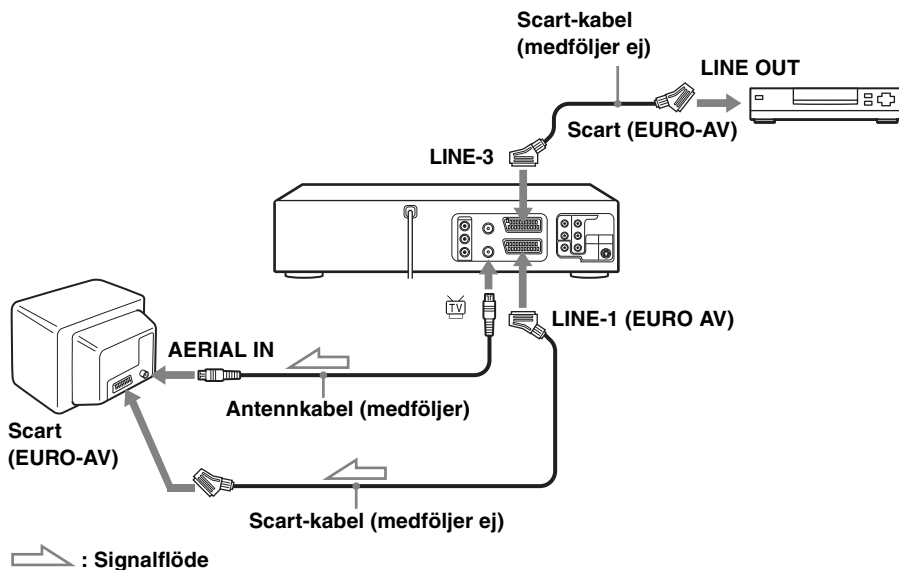

Till en satellitmottagare eller digital mottagare med förbikopplingsfunktion (Line Through)

När DVD-spelaren/videobandspelaren är ansluten till TV:n via SCART-uttagen går det att titta på program från en satellitmottagare eller digital mottagare som är ansluten till DVD-spelaren/videobandspelaren på TV:n även om DVD-spelaren/videobandspelaren är avstängd. När satellitmottagaren eller den digitala mottagaren slås på skickar den här DVD-spelaren/videobandspelaren automatiskt vidare signalen från satellitmottagaren eller den digitala mottagaren till TV:n utan att DVD-spelaren/videobandspelaren slås på.

Obs!

- Det kan hända att denna funktion inte fungerar för vissa satellitmottagare eller digitala mottagare.
- Om DVD-spelaren/videobandspelaren är avstängd så ställ in TV:n på videokanalen.
- Förbikopplingsfunktionen fungerar inte ordentligt om punkten "Power Save" på menyn "OPTION" är inställd på "On". Ställ in "Power Save" på "Off" för att denna funktion ska fungera på rätt sätt.
- Förbikopplingsfunktionen fungerar inte om apparaterna är anslutna via en ljud/videokabel.

Steg 4 : Ställa in DVD-spelaren/ videobandspelaren med autoinställningsfunktionen

Innan du använder DVD-spelaren/
videobandspelaren för första gången ställer
du in den med autoinställningsfunktionen
(Auto Set Up). Med den här funktionen kan
du automatiskt ställa in TV-kanaler och
styrkanaler för ShowView-systemet*, samt
ställa DVD-spelarens/videobandspelarens
klocka.

* gäller endast SLV-D998P D

Innan du börjar...

- Ställ in TV / DVD-VIDEO-omkopplaren
på DVD-VIDEO på fjärrkontrollen
(sidan 11).

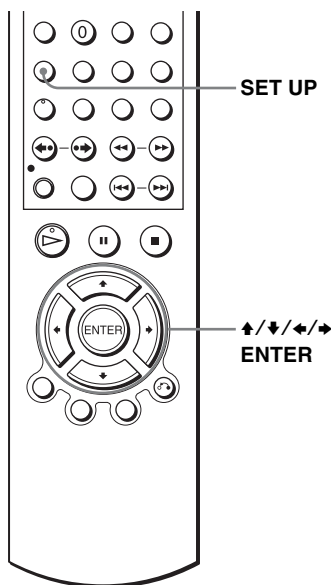

1 Slå på TV:n och ställ in den på videokanalen.

2 Anslut nätkabeln till ett vägguttag.
DVD-spelaren/videobandspelaren slås
automatiskt på och meny "LANGUAGE
SET" tänds.

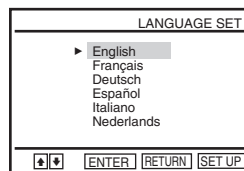

forts.

3



Tryck på $\blacktriangle/\blacktriangledown$ för att välja önskat språk, och tryck sedan på ENTER.

Menyn "COUNTRY SELECTION" tänds.

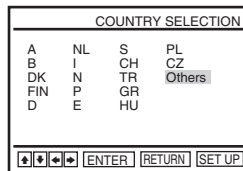

Följande landsförkortningar används:

Förkortning	Land
A	Österrike
B	Belgien
DK	Danmark
FIN	Finland
D	Tyskland
NL	Nederländerna
I	Italien
N	Norge
P	Portugal

Förkortning	Land
E	Spanien
S	Sverige
CH	Schweiz
TR	Turkiet
GR	Grekland
HU	Ungern
PL	Polen
CZ	Tjeckien

4



Tryck på $\blacktriangle/\blacktriangledown/\blacktriangleleft/\blacktriangleright$ för att välja förkortningen för ditt land i tabellen i steg 3, och tryck sedan på ENTER.

Om ditt land inte visas väljer du "Others". DVD-spelaren/videobandspelaren börjar söka efter alla kanaler som kan tas emot och lagrar dem i minnet (i en ordning som är lämplig för ditt område).

Om du vill ändra kanalernas ordning eller stänga av oönskade programpositioner, se "Ändra programpositioner" på sidan 25.

När sökningen är klar visas den nuvarande tidpunkten för stationer som sänder ut en tidssignal. Om ingen tid visas så ställ klockan för hand. Se "Ställa klockan" på sidan 21.

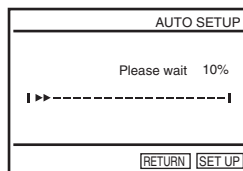

Avbryta autoinställningsfunktionen

Tryck på SET UP.

Tips

- Om du vill ändra det visningsspråk som ställts in med autoinställningsfunktionen, se sidan 20.

Obs!

- När du använder autoinställningsfunktionen återställs vissa inställningar (t.ex. ShowView och timern). Du måste då ställa in dem på nytt.
- Den automatiska förinställningen startar bara den allra första gången du sätter i DVD-spelarens/videobandspelarens stickkontakt i vägguttaget efter att du köpt den.
- Om du vill använda den automatiska inställningsfunktionen igen så välj "Install" på "OPTION"-menyn, tryck på $\blacktriangle/\blacktriangledown$ för att välja "Auto Setup", och gör sedan om steg 3.
- Automatisk förinställning går att utföra genom att hålla knappen \blacksquare på apparaten intryckt i mer än 5 sekunder medan apparaten är avstängd utan något band isatt.

Steg 5 : Välja språk

Du kan ändra inställningen för språket som visas på TV-skärmen.

Innan du börjar...

- Slå på DVD-spelaren/videobandspelaren och TV:n.
- Ställ in TV:n på videoingången så att signalen från DVD-spelaren/videobandspelaren visas på TV-skärmen.
- Ställ in **TV / DVD-VIDEO**-omkopplaren på **DVD-VIDEO** på fjärrkontrollen (sidan 11).
- Om DVD-spelaren är i uppspelningsläge visas inte den här inställningspunkten. Avbryt DVD-uppspelningen.

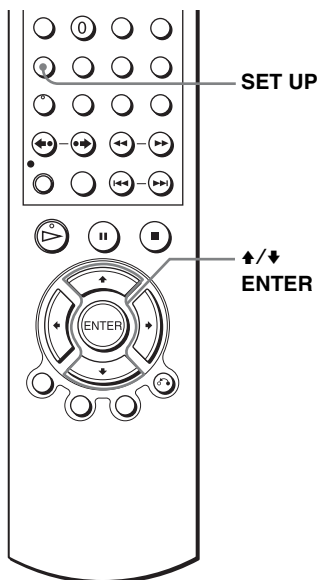

- 1** Tryck på **SET UP** och därefter på **↑/↓** för att välja  (OPTION), och tryck sedan på **ENTER**.

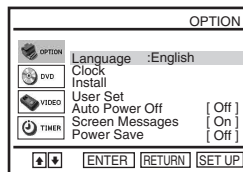
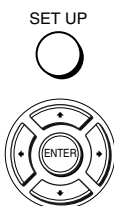

- 2** Tryck på **↑/↓** för att välja "Language", och tryck sedan på **ENTER**.
Menyn "LANGUAGE SET" tänds.

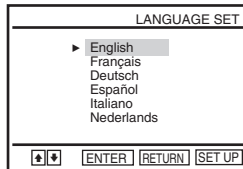

- 3** Tryck på **↑/↓** för att välja önskat språk, och tryck sedan på **ENTER**.



- 4** Tryck på **SET UP** för att lämna menyn.



Steg 6 : Ställa klockan

DVD-spelarens/videobandspelarens klocka måste vara rätt ställd för att det ska gå att använda timerfunktionerna på rätt sätt.

Autoinställning av klockan fungerar bara om en kanal i området sänder en tidssignal.

Innan du börjar...

- Slå på DVD-spelaren/videobandspelaren och TV:n.
- Ställ in TV:n på videoingången så att signalen från DVD-spelaren/videobandspelaren visas på TV-skärmen.
- Ställ in **TV / DVD-VIDEO**-omkopplaren på **DVD-VIDEO** på fjärrkontrollen (sidan 11).
- Om DVD-spelaren är i uppspelningsläge visas inte den här inställningspunkten. Avbryt DVD-uppspelningen.

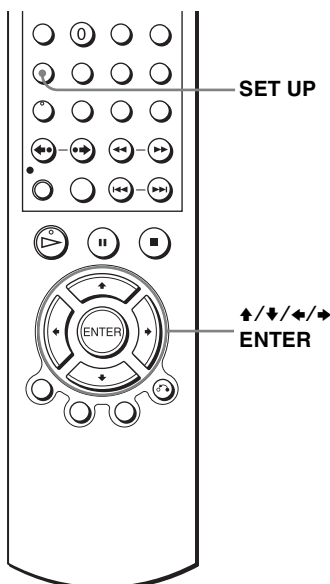

- 1** Tryck på **SET UP** och därefter på **▲/▼** för att välja **OPTION**, och tryck sedan på **ENTER**.

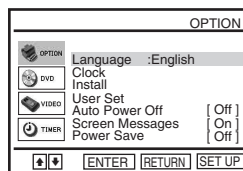

- 2** Tryck på **▲/▼** för att välja "Clock", och tryck sedan på **ENTER**.



Menyn "CLOCK SET" tänds.

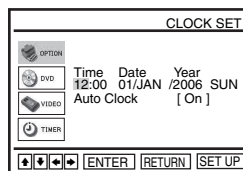

- 3** Ställ in timmar, minuter, datum, månad och år i tur och ordning genom att först trycka på **◀/▶** för att välja inställningspunkt och därefter på **▲/▼** för att ställa in siffrorna.



Veckodagen ställs in automatiskt.

Tryck på **▶** för att välja "Auto Clock".

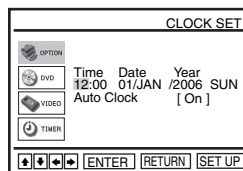

forts.

4



Tryck på $\blacktriangle/\blacktriangledown$ för att välja "On" för autoinställningen av klockan.

DVD-spelaren/videobandspelaren ställer automatiskt klockan med hjälp av den tidssignal som sänds mellan kanalerna PR 1 och PR 5.

Om du inte behöver funktionen för automatisk inställning av klockan så välj "Off".

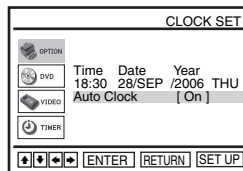

5



Tryck på ENTER för att bekräfta inställningen.

6

SET UP



Tryck på SET UP för att lämna menyn.

Tips

- Om du ställer in "Auto Clock" på "On" aktiveras autoinställning av klockan varje gång DVD-spelaren/videobandspelaren stängs av. Tiden ställs automatiskt in efter tidssignalen från kanalen.

Obs!

- Klockan tänds när man väljer VIDEO-läget och det inte finns något band isatt, samt när DVD-spelaren/videobandspelaren är avstängd.

Steg 7 : Förinställa kanaler manuellt

Om det finns kanaler som inte gick att lagra under autoinställningen kan du förinställa dem manuellt.

När kanalerna väl är inställda går det att ändra programinställningarna för hand sedan.

- Ändra programpositioner (sidan 25)
- Ta bort oönskade programpositioner (sidan 26)
- Ändra namn på kanaler (sidan 27)

Innan du börjar...

- Slå på DVD-spelaren/videobandspelaren och TV:n.
- Ställ in TV:n på videoingången så att signalen från DVD-spelaren/videobandspelaren visas på TV-skärmen.
- Ställ in **TV / DVD-VIDEO**-omkopplaren på **DVD-VIDEO** på fjärrkontrollen (sidan 11).
- Om DVD-spelaren är i uppspelningsläge visas inte den här inställningspunkten. Avbryt DVD-uppspelningen.

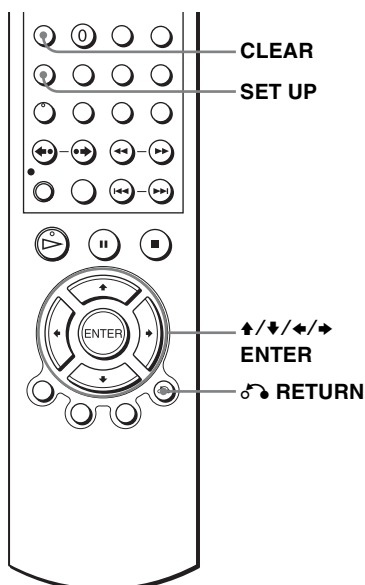

1

SET UP



Tryck på SET UP och därefter på \uparrow/\downarrow för att välja  (OPTION), och tryck sedan på ENTER.

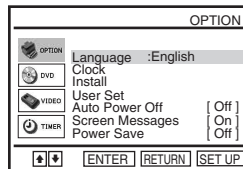

2



Tryck på \uparrow/\downarrow för att välja "Install", och tryck sedan på ENTER.

Menyn "INSTALL" tänds.

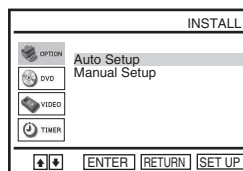

forts.

3

Tryck på \uparrow/\downarrow för att välja "Manual Setup", och tryck sedan på ENTER.

TV STATION TABLE			
PR	CH	NAME	DEC
1	027	AAB	OFF
2	029	LMN	OFF
3	030	CDE	OFF
4	032	IJK	OFF
5			

$\uparrow\downarrow\leftarrow\rightarrow$ SWAPPING: [ENTER]
 [RETURN] DELETE: [CLEAR]

4

Tryck på \uparrow/\downarrow för att välja den rad som du vill ställa in, och tryck sedan på \rightarrow .

Du kan se ytterligare sidor för programpositionerna 6 till 80 genom att trycka upprepade gånger på \uparrow/\downarrow .

MANUAL TUNING	
PR	: 5
CH	: 1
MFT	: -
DECODER	: OFF
NAME	: ----

$\uparrow\downarrow\leftarrow\rightarrow$ MEMORY: [ENTER]
 [RETURN]

5

Tryck upprepade gånger på \leftarrow/\rightarrow tills önskad kanal visas.

MANUAL TUNING	
PR	: 5
CH	: 1
MFT	: -
DECODER	: OFF
NAME	: ----

$\uparrow\downarrow\leftarrow\rightarrow$ MEMORY: [ENTER]
 [RETURN]

6

Tryck på \uparrow/\downarrow för att välja "NAME", och tryck sedan på \rightarrow .

MANUAL TUNING	
PR	: 5
CH	: 033
MFT	: -
DECODER	: OFF
NAME	: ----

$\uparrow\downarrow\leftarrow\rightarrow$ MEMORY: [ENTER]
 [RETURN]

7

Mata in stationsnamnet.

1 Tryck på \uparrow/\downarrow för att välja tecken.

Varje gång du trycker på \uparrow ändras tecknet enligt nedan.

A \rightarrow **B** \rightarrow ... \rightarrow **Z** \rightarrow **0** \rightarrow **1** \rightarrow ... \rightarrow **9**
 \rightarrow - (mellanslag) \rightarrow **A**

2 Tryck på \rightarrow när du vill mata in nästa tecken.

Nästa teckenplats blinkar.

Om du behöver rätta till ett tecken så tryck på \leftarrow/\rightarrow tills det tecken du vill rätta till börjar blinka, och rätta sedan till det.

Stationsnamnen kan innehålla upp till 4 tecken.

MANUAL TUNING	
PR	: 5
CH	: 033
MFT	: -
DECODER	: OFF
NAME	: 0----

$\uparrow\downarrow\leftarrow\rightarrow$ MEMORY: [ENTER]
 [RETURN]

8

Tryck på ENTER för att bekräfta det nya kanalnamnet.

9



RETURN

SET UP



Tryck på RETURN och därefter på SET UP för att lämna meny.

Om bilden inte är skarp

Om bilden är otydlig kan du ställa in den manuellt med funktionen MFT. Tryck på efter steg 5 för att välja ”MFT”. Tryck på för att göra bilden tydligare. Tryck sedan på ENTER.

Tips

- För att välja programposition för dekodern, se ”Ställa in dekodern för Betal-TV/Canal Plus” på sidan 29.
- DVD-spelaren/videobandspelaren måste ha tillgång till kanalinformation för att stationsnamnen ska visas automatiskt.

Obs!

- När du justerar MFT kan menyn bli svåräst på grund av störningar från den bild som tas emot.

Ändra programpositioner

När du väl har ställt in kanalerna kan du sedan ändra programpositionerna som du vill.

1 Tryck på SET UP och därefter på för att välja (OPTION), och tryck sedan på ENTER.

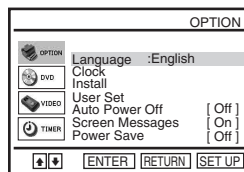

2 Tryck på för att välja ”Install”, och tryck sedan på ENTER.

Menyn ”INSTALL” tänds.

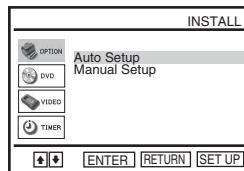

3 Tryck på för att välja ”Manual Setup”, och tryck sedan på ENTER.

TV STATION TABLE			
PR	CH	NAME	DEC
1	027	AAB -	OFF
2	029	LMN -	OFF
3	030	CDE -	OFF
4	032	I J K -	OFF
5			

SWAPPING :
 DELETE :

forts.

4 Tryck på $\blacktriangle/\blacktriangledown$ för att välja den rad som innehåller den programposition du vill ändra.

Du kan se ytterligare sidor för programpositionerna 6 till 80 genom att trycka upprepade gånger på $\blacktriangle/\blacktriangledown$.

TV STATION TABLE			
PR	CH	NAME	DEC
1	027	AAB -	OFF
2	029	LMN -	OFF
3	030	CDE -	OFF
4	032	I J K -	OFF
5			

$\blacktriangle/\blacktriangledown$ SWAPPING : **ENTER**
RETURN DELETE : **CLEAR**

5 Tryck på ENTER och därefter på $\blacktriangle/\blacktriangledown$ för att gå till önskad programposition.

TV STATION TABLE			
PR	CH	NAME	DEC
1	027	AAB -	OFF
2			
3	030	CDE -	OFF
4	032	I J K -	OFF
5	029	LMN -	OFF

$\blacktriangle/\blacktriangledown$ SWAPPING : **ENTER**
RETURN

6 Tryck på ENTER för att bekräfta inställningen.





Om du vill byta programposition för en annan kanal, upprepar du steg 4 till 6.

7 Tryck på \curvearrowright RETURN och därefter på SET UP för att lämna meny.

Ta bort oönskade programpositioner

När du väl har ställt in TV-kanalerna kan du ta bort oanvända programpositioner. Borttagna positioner hoppas över när du använder knapparna PROG +/-.





1 Tryck på SET UP och därefter på $\blacktriangle/\blacktriangledown$ för att välja  (OPTION), och tryck sedan på ENTER.

OPTION	
 OPTION	Language :English
 CLOCK	Clock
 DVD	Install
 VIDEO	User Set
 TIMER	Auto Power Off [Off]
	Screen Messages [On]
	Power Save [Off]

$\blacktriangle/\blacktriangledown$ **ENTER** **RETURN** **SET UP**

2 Tryck på $\blacktriangle/\blacktriangledown$ för att välja "Install", och tryck sedan på ENTER.

Menyn "INSTALL" tänds.

INSTALL	
 OPTION	Auto Setup
 DVD	Manual Setup
 VIDEO	
 TIMER	

$\blacktriangle/\blacktriangledown$ **ENTER** **RETURN** **SET UP**

3 Tryck på $\blacktriangle/\blacktriangledown$ för att välja "Manual Setup", och tryck sedan på ENTER.

TV STATION TABLE			
PR	CH	NAME	DEC
1	027	AAB -	OFF
2	029	LMN -	OFF
3	030	CDE -	OFF
4	032	I J K -	OFF
5			

$\blacktriangle/\blacktriangledown$ SWAPPING : **ENTER**
RETURN DELETE : **CLEAR**

4 Tryck på $\blacktriangle/\blacktriangledown$ för att välja den rad som du vill ta bort.

Du kan se ytterligare sidor för programpositionerna 6 till 80 genom att trycka upprepade gånger på $\blacktriangle/\blacktriangledown$.

TV STATION TABLE			
PR	CH	NAME	DEC
1	027	AAB -	OFF
2	029	LMN -	OFF
3	030	CDE -	OFF
4	032	I J K -	OFF
5			

\blacktriangle \blacktriangledown SWAPPING :
 DELETE :

5 Tryck på CLEAR.

Den markerade raden töms såsom visas till höger.

TV STATION TABLE			
PR	CH	NAME	DEC
1	027	AAB -	OFF
2			
3	030	CDE -	OFF
4	032	I J K -	OFF
5			

\blacktriangle \blacktriangledown SWAPPING :
 DELETE :

6 Upprepa steg 4 och 5 för eventuella andra programpositioner du vill ta bort.**7** Tryck på \blacktriangle RETURN och därefter på SET UP för att lämna menyn.**Obs!**

- Var noga när du väljer den programposition som ska tas bort. Om du råkar ta bort fel programposition av misstag måste du ställa in den kanalen för hand igen.

Ändra namn på kanaler

Du kan mata in eller ändra stationsnamnen (max 4 tecken). Om stationsnamnen inte visas när kanalerna har ställts in går det att mata in dem för hand. DVD-spelaren/videobandspelaren måste ha tillgång till kanalinformation för att stationsnamnen ska visas automatiskt.

1 Tryck på SET UP och därefter på $\blacktriangle/\blacktriangledown$ för att välja (OPTION), och tryck sedan på ENTER.

OPTION	
	Language :English
	Clock Install
	User Set
	Auto Power Off [Off]
	Screen Messages [On]
	Power Save [Off]

\blacktriangle \blacktriangledown

2 Tryck på $\blacktriangle/\blacktriangledown$ för att välja "Install", och tryck sedan på ENTER.

Menyn "INSTALL" tänds.

INSTALL	
	Auto Setup
	Manual Setup

\blacktriangle \blacktriangledown

forts.

- 3** Tryck på \uparrow/\downarrow för att välja "Manual Setup", och tryck sedan på ENTER.

TV STATION TABLE			
PR	CH	NAME	DEC
1	027	AAB -	OFF
2	029	LMN -	OFF
3	030	CDE -	OFF
4	032	IJK -	OFF
5	033	----	OFF

▲▼▶ SWAPPING: [ENTER]
[RETURN] DELETE: [CLEAR]

- 4** Tryck på \uparrow/\downarrow för att välja den rad som du vill ändra eller mata stationsnamnet på, och tryck sedan på \rightarrow .

Du kan se ytterligare sidor för programpositionerna 6 till 80 genom att trycka upprepade gånger på \uparrow/\downarrow .

MANUAL TUNING	
PR	: 5
CH	: 033
MFT	: -
DECODER	: OFF
NAME	: ----

▲▼▶ MEMORY: [ENTER]
[RETURN]

- 5** Tryck på \uparrow/\downarrow för att välja "NAME", och tryck sedan på \rightarrow .

MANUAL TUNING	
PR	: 5
CH	: 033
MFT	: -
DECODER	: OFF
NAME	: -O----

▲▼▶ MEMORY: [ENTER]
[RETURN]

- 6** Mata in stationsnamnet.

- 1** Tryck på \uparrow/\downarrow för att välja tecken.

Varje gång du trycker på \uparrow ändras tecknet enligt nedan.

A \rightarrow **B** \rightarrow ... \rightarrow **Z** \rightarrow **0** \rightarrow **1** \rightarrow ... \rightarrow **9**
 \rightarrow - (mellanslag) \rightarrow **A**

- 2** Tryck på \rightarrow när du vill mata in nästa tecken.

Nästa teckenplats blinkar.

Om du behöver rätta till ett tecken så tryck på \leftarrow/\rightarrow tills det tecken du vill rätta till börjar blinka, och rätta sedan till det.

Stationsnamnen kan innehålla upp till 4 tecken.

- 7** Tryck på ENTER för att bekräfta det nya namnet.

- 8** Tryck på \rightarrow RETURN och därefter på SET UP för att lämna menyn.

MANUAL TUNING	
PR	: 5
CH	: 033
MFT	: -
DECODER	: OFF
NAME	: -O----

▲▼▶ MEMORY: [ENTER]
[RETURN]

Ställa in dekodern för Betal-TV/Canal Plus

Om du ansluter en dekoder (medföljer ej) till DVD-spelaren/videobandspelaren, kan du se eller spela in program från Betal-TV/Canal Plus. Dra ut DVD-spelarens/videobandspelarens stickkontakt ur vägguttaget medan du ansluter dekodern.

Ansluta en dekoder

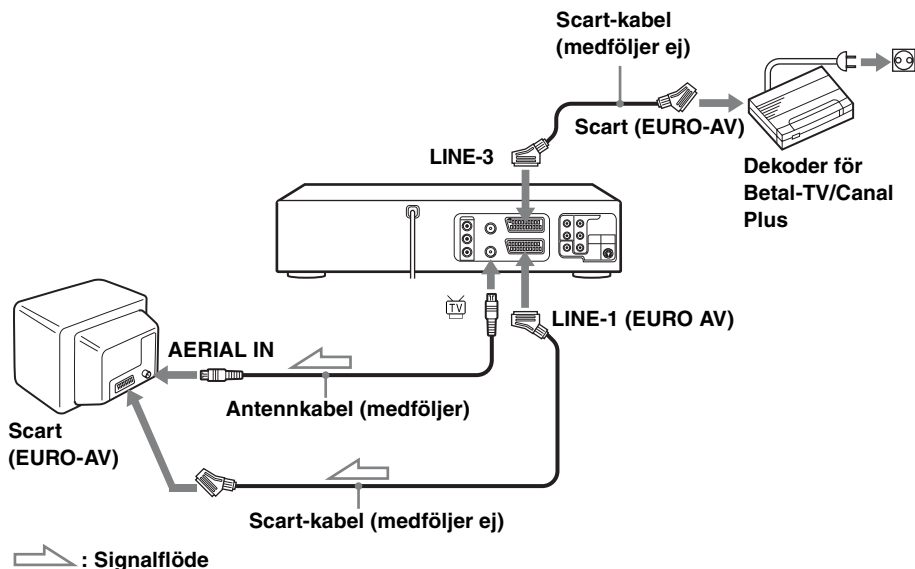

forts.

Ställa in kanaler för Betal-TV/Canal Plus

När du vill se eller spela in program från Betal-TV/Canal Plus, ställer du in DVD-spelaren/ videobandspelaren för mottagning av de kanalerna genom att använda menyerna på TV-skärmen.

Följ instruktionerna nedan för att ställa in kanalerna på rätt sätt.

Innan du börjar...

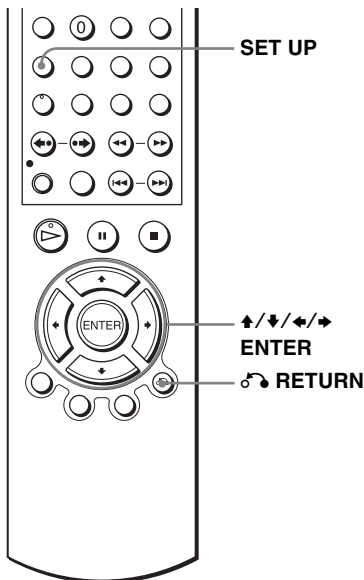

- Slå på DVD-spelaren/videobandspelaren och TV:n.
- Ställ in TV:n på videoingången så att signalen från DVD-spelaren/ videobandspelaren visas på TV-skärmen.
- Ställ in **TV / DVD:VIDEO**-omkopplaren på **DVD:VIDEO** på fjärrkontrollen (sidan 11).
- Om DVD-spelaren är i uppspelningsläge visas inte den här inställningspunkten. Avbryt DVD-uppspelningen.



1

SET UP



Tryck på SET UP och därefter på  för att välja  (OPTION), och tryck sedan på ENTER.

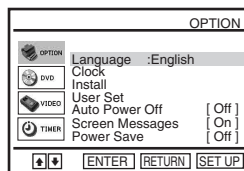

2



Tryck på  för att välja "Install", och tryck sedan på ENTER.

Menyn "INSTALL" tänds.

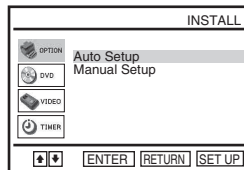

3



Tryck på \uparrow/\downarrow för att välja "Manual Setup", och tryck sedan på ENTER.

TV STATION TABLE			
PR	CH	NAME	DEC
1	027	AAB -	OFF
2	029	LMN -	OFF
3	030	CDE -	OFF
4	032	I J K -	OFF
5	033	----	OFF

$\blacktriangle\blacktriangleright$ SWAPPING : [ENTER]
 \blacktriangleleft [RETURN] DELETE : [CLEAR]

4



Tryck på \uparrow/\downarrow för att välja den rad som du vill ställa in för dekodern, och tryck sedan på \blacktriangleright .

För att se position 6 till 80 trycker du upprepade gånger på \uparrow/\downarrow .

MANUAL TUNING	
PR	: 5
CH	: 033
MFT	: -
DECODER	: OFF
NAME	: ----

$\blacktriangle\blacktriangleright$ MEMORY : [ENTER]
 \blacktriangleleft [RETURN]

5



Tryck på \uparrow/\downarrow för att välja "DECODER".

MANUAL TUNING	
PR	: 5
CH	: 033
MFT	: -
DECODER	: OFF
NAME	: ----

$\blacktriangle\blacktriangleright$ MEMORY : [ENTER]
 \blacktriangleleft [RETURN]

6



Tryck på \blacktriangleright för att ställa in punkten "DECODER" på "ON", och tryck sedan på ENTER.

MANUAL TUNING	
PR	: 5
CH	: 033
MFT	: -
DECODER	: ON
NAME	: ----

$\blacktriangle\blacktriangleright$ MEMORY : [ENTER]
 \blacktriangleleft [RETURN]

7



RETURN

SET UP



Tryck på \blacktriangleleft RETURN och därefter på SET UP för att lämna meny.

S-Video/komponentvideo-anslutning

DVDVideo **DVDvR** **VCD** **DATA-CD** **DATA-DVD**

Välj ett av anslutningssätten **A** eller **B** i förhållande till ingången på TV:n, projektorn eller A/V-förstärkaren (receivern). Det ger högre bildkvalitet för DVD-skivor.

Använd LINE OUT AUDIO L/R-uttagen eller DIGITAL AUDIO OUT (COAXIAL)-uttagen till höger på DVD-spelaren/videobandspelaren när du använder S-VIDEO/komponentvideoanslutning. Se sidan 34 angående ljudanslutningarna.

Om TV:n kan hantera signaler i progressivt format (525P/625P) måste man använda anslutningssätt **B**.

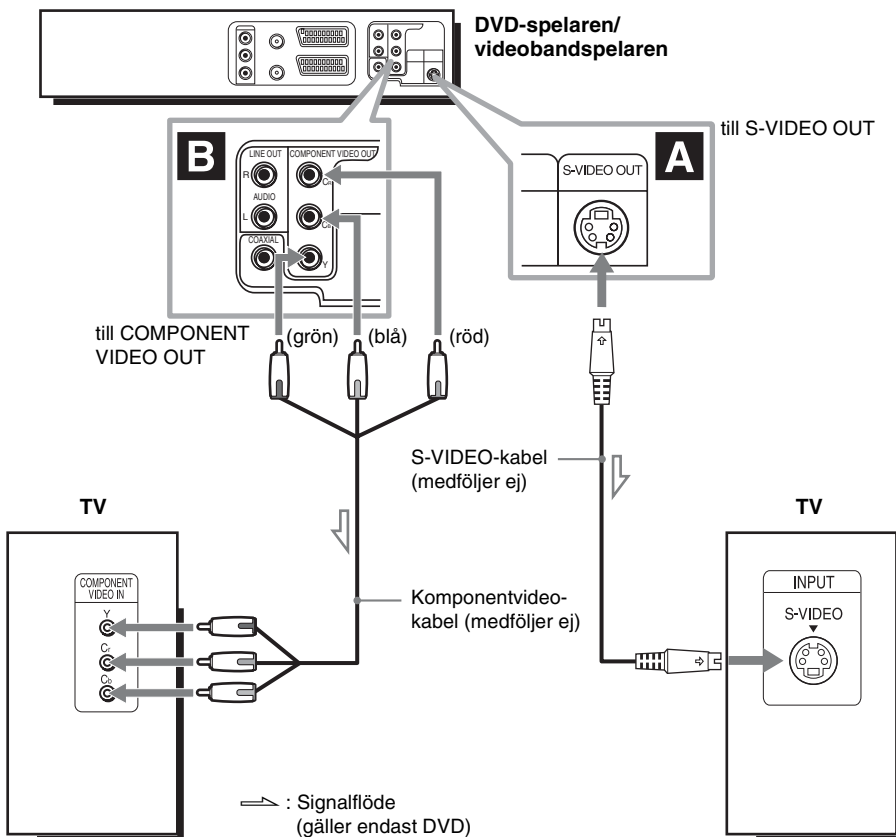

A Använd detta anslutningssätt om TV:n har en S-VIDEO-ingång

Anslut en S-VIDEO-kabel (medföljer ej). Bildkvaliteten blir bättre.

B Använd det här anslutningssättet om TV:n har komponentvideoringångar

Använd en komponentvideokabel (medföljer ej) eller tre lika långa videokablar av samma sort (medföljer ej). Det ger hög bildkvalitet med precis färgåtergivning. Om TV:n kan hantera signaler i progressivt format (525P/625P) måste du använda det här anslutningssättet och sedan ställa in punkten ”Progressive” på ”On” på menyn ”SCREEN SETUP”. För mer information, se ”För att ställa in punkten ”Progressive”” (sidan 67).

Obs!

- Anslutningen via S-VIDEO OUT-uttaget och COMPONENT VIDEO OUT-uttagen gäller bara för DVD-spelaren. Signalen från videobandspelaren matas inte ut.
- Om S-VIDEO OUT-uttaget används för anslutningen och punkten ”Progressive” är inställd på ”On” på ”SCREEN SETUP”-menyn kan det hända att bilden blir förvrängd vid S-Videouppspelning.

Anslutning av en A/V-receiver

DVD_{Video} DVD_{VR} VCD CD DATA-CD DATA-DVD

Välj ett av anslutningssätten **A** eller **B** i förhållande till ingångarna på A/V-förstärkaren (receivern). Då går det att lyssna på DVD-ljudspår via A/V-förstärkaren (receivern).

Se bruksanvisningarna till de anslutna komponenterna angående rätt högtalarplaceringar.

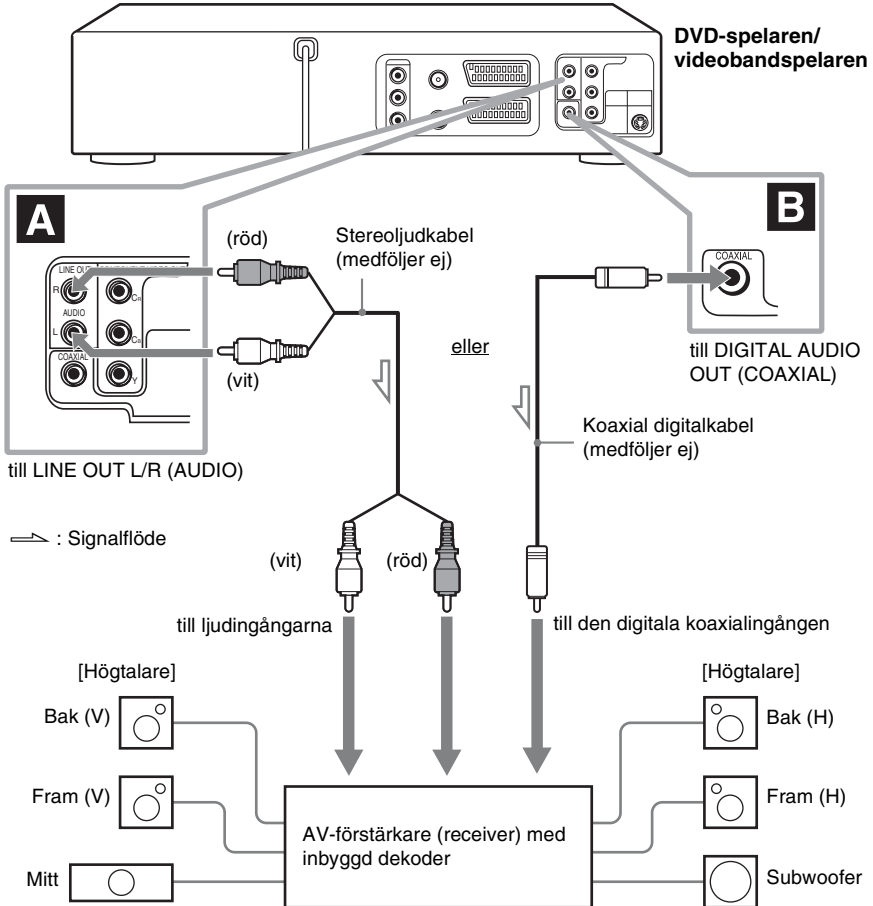

A Anslutning till vänster/höger ljudgång

Med det här anslutningssättet matas ljudet ut via stereoförstärkarens (receiverns) två främre högtalare.

Det går att lyssna med surroundljud genom att skapa virtuella högtalare med hjälp av två stereohögtalare. Välj ”Surround1”, ”Surround2” eller ”Surround3” för surroundeffekten (sidan 85).

B Anslutning till en digital (koaxial) ljudgång

Använd det här anslutningssättet om din A/V-förstärkare (receiver) har en inbyggd dekoder för Dolby*¹ Digital eller DTS*² och en digitalingång. Då går det att lyssna på Dolby Digital- och DTS-surroundeffekter (med 5,1 kanaler).

*¹ Tillverkad under licens från Dolby Laboratories.

”Dolby” och symbolen med dubbla D:n är varumärken som tillhör Dolby Laboratories.

*² ”DTS” och ”DTS Digital Out” är varumärken för Digital Theater Systems, Inc.

Obs!

- När anslutningen via DIGITAL AUDIO OUT (COAXIAL)-utgången är färdig så glöm inte att ställa in punkten ”Dolby Digital” på ”Dolby Digital” och punkten ”DTS” på ”On” på menyn ”AUDIO SETUP” (sidan 63). Annars hörs det inget ljud alls eller bara kraftiga störningar ur högtalarna.

Spela skivor DVDVideo DVDVR VCD CD DATA-CD DATA-DVD



För someka skivor kan vissa manövrer vara annorlunda eller vara begränsade. Se bruksanvisningen som medföljer skivan.

Innan du börjar...

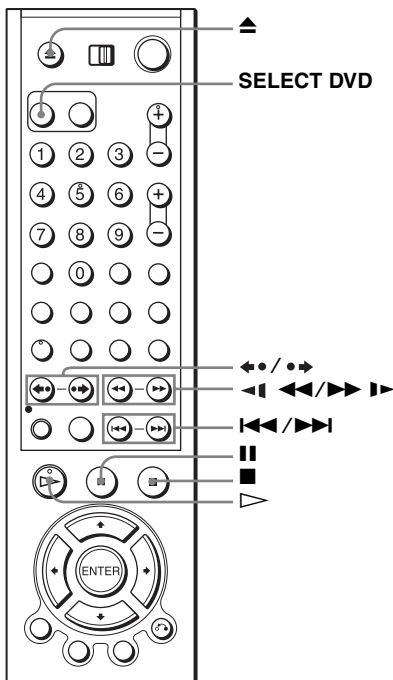
- Slå på DVD-spelaren/videobandspelaren och TV:n.
- Ställ in TV:n på videoingången så att signalen från DVD-spelaren/videobandspelaren visas på TV-skärmen.



1  Tryck på SELECT DVD för att styra DVD-spelaren.

2  Tryck på  för att öppna skivfacket och lägg sedan i en skiva i facket.

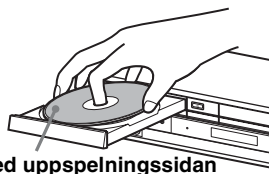

med uppspelningssidan vänd nedåt

3



Tryck på .

Skivfacket stängs och skivan börjar spelas upp.

Speltiden visas på displayen.*

För somliga skivor kan det hända att det tänds en meny på TV-skärmen. För DVD-skivor, se sidan 74. För VIDEO CD-skivor, se sidan 101.



Timmar Minuter Sekunder

* Om ingen skiva är ilagd visas "-----".

Tips

- Om du vill programmera videotimern medan en DVD-skiva håller på att spelas upp rekommenderar vi att du använder proceduren i avsnittet "Spela in med snabbtimern" (sidan 103).
- Under DVD-uppspelning går inte DVD-spelaren/videobandspelaren över i standbyläge även om videobandspelaren slutar spela in.

Obs!

- Det går att byta skärmtyp på "SCREEN SETUP"-menyn. (Se "Skärminställningar" på sidan 65.)
- Avbryt videouppspelningen när du vill spela en skiva.
- Om den DVD-skiva eller VIDEO CD-skivor som håller på att spelas är repad kan det hända att apparaten stannar på det ställe där skivan är repad.
- Vi kan inte garantera att det går att spela spellistor på över 10 timmar som är inspelade på skivor i VR-format.

Ytterligare funktioner

För att	Tryck på
Avbryta uppspelningen	■
Göra paus i uppspelningen	 Om DVD-spelaren lämnas kvar i pausläge i mer än 5 minuter stannar den automatiskt.
Fortsätta uppspelningen efter paus	▷
Gå vidare till nästa bildruta i pausläge	•➡ SKIP
Hoppa tillbaka till föregående bildruta i pausläge	◀• REPLAY
Hoppa till nästa kapitel, spår eller scen i läget för kontinuerlig uppspelning	▶▶ NEXT på fjärrkontrollen eller ▶▶ på apparaten
Hoppa tillbaka till föregående kapitel, spår eller scen i läget för kontinuerlig uppspelning	◀◀ PREV på fjärrkontrollen eller ◀◀ på apparaten

För att	Tryck på
Snabbt hitta ett visst ställe	<p>◀◀ eller ▶▶ på fjärrkontrollen (eller håll ◀◀ eller ▶▶ intryckt på apparaten).</p> <p>Uppspelningshastigheten ändras på följande sätt för varje gång man trycker på knappen på fjärrkontrollen (respektive beroende på hur länge man håller knappen på apparaten intryckt):</p> <ul style="list-style-type: none"> DVD-skivor snabbspolning framåt: PLAY → ×1,4 ●▶▶▶*1 → 1▶▶ → 2▶▶ → 3▶▶ → 4▶▶ → 5▶▶ → 6▶▶ snabbspolning bakåt: PLAY → 1◀◀ → 2◀◀ → 3◀◀ → 4◀◀ → 5◀◀ → 6◀◀ CD-, MP3- och VIDEO CD-skivor snabbspolning framåt: PLAY → 1▶▶ → 2▶▶ → 3▶▶ snabbspolning bakåt: PLAY → 1◀◀ → 2◀◀ → 3◀◀ DATA CD/DATA DVD-skivor (gäller endast DivX-videofiler) snabbspolning framåt: PLAY → 1▶▶ → 2▶▶ → 3▶▶ → 4▶▶ → 5▶▶ → 6▶▶ snabbspolning bakåt: PLAY → 1◀◀ → 2◀◀ → 3◀◀ → 4◀◀ → 5◀◀ → 6◀◀ <p>Tryck på ▷ när du hittat önskat ställe.</p>
Spela upp bilden i slow motion i läget för kontinuerlig uppspelning (gäller endast DVD och VIDEO CD)	<p> under uppspelningens gång, och därefter på ◀◀ eller ▶▶. Uppspelningshastigheten ändras på följande sätt för varje gång man trycker på ◀◀ eller ▶▶:</p> <ul style="list-style-type: none"> DVD-skivor uppspelning framlänges i slow motion: ×0,6 ●▶▶▶*1 → 2▶▶ → 3▶▶ uppspelning baklänges i slow motion (utom för DVD-RW-skivor i VR-format): 1◀◀ → 2◀◀ → 3◀◀ VIDEO CD och DATA CD/DATA DVD-skivor (gäller endast DivX-videofiler) uppspelning i slow motion (endast framlänges): 1▶▶ → 2▶▶ → 3▶▶ <p>Tryck på ▷ för att återgå till normal uppspelning.</p>
Spela upp 10 sekunder av föregående scen i läget för kontinuerlig uppspelning*2 (Snabbupprepning)	◀◀ REPLAY
Snabbspola fram 30 sekunder från den nuvarande scenen i läget för kontinuerlig uppspelning*2 (Snabbframspolning)	●▶ SKIP Det går att trycka på ●▶ SKIP upp till 4 gånger. På så sätt går det att snabbspola framåt upp till 2 minuter sammanlagt.
Avbryta uppspelningen och ta ut skivan	⏏

*1 Snabb eller långsam uppspelning med ljud (se "För att spela upp en skiva snabbt eller långsamt med ljud (gäller endast DVD)" på sidan 39)

*2 Gäller endast DVD VIDEO-skivor, DVD-RW/DVD-R-skivor och DVD+RW/DVD+R-skivor

Obs!

- Det hörs inget ljud utom:
 - under normal uppspelning
 - under snabb eller långsam uppspelning med ljud
- Det går inte att använda snabb eller långsam uppspelning med ljud när en virtuell surroundeffekt används.
- Det kan hända att det inte går att snabbsoka bakåt på CD-, MP3- och VIDEO CD-skivor beroende på inspelningsmetoden.
- Det kan hända att det inte går att använda snabbupprepningfunktionen eller snabbframspolningsfunktionen för vissa scener.
- Det går bara att växla mellan originalläget (ORG) och spellistläget (PL) på en skiva som är inspelad i VR-format när skivan är i stoppläge. Tryck på TOP MENU för att växla mellan ORG och PL.

För att spela upp en skiva snabbt eller långsamt med ljud (gäller endast DVD)

Det går att spela upp den nuvarande scenen snabbt eller långsamt och ändå höra talet eller ljudet.

För att spela upp skivan snabbt: Tryck på ►► under uppspelningens gång.

För att spela upp skivan långsamt: Tryck på ■■ och därefter på ► under uppspelningens gång.

Tryck på ▷ för att återgå till normal uppspelning.

Obs!

- Det går inte att ställa in virtuella surroundeffekter medan snabb eller långsam uppspelning med ljud pågår. Det går heller inte att utföra snabb eller långsam uppspelning med ljud när en virtuell surroundeffekt är påslagen.
- Det går inte att mata ut DTS-ljud under snabb eller långsam uppspelning med ljud. Det går heller inte att använda snabb eller långsam uppspelning med ljud när DTS-ljud är inställt.

För att fortsätta uppspelningen av den nuvarande skivan (Fortsatt uppspelning)

DVD-spelaren kommer ihåg var uppspelningen avbröts förra gången, även om man ställer DVD-spelaren i standbyläge genom att trycka på I/⏻.

1 Tryck på ■ medan en skiva håller på att spelas för att avbryta uppspelningen.

2 Tryck på ▷.

DVD-spelaren fortsätter att spela skivan från det ställe där uppspelningen avbröts i Steg 1.

Tips

- Om du vill börja spela skivan från början så tryck två gånger på ■ och därefter på ▷.

Att observera när man spelar DTS*-ljudspår på CD-skivor

- När man spelar DTS-kodade CD-skivor matas det inte ut något ljud via de analoga stereoutgångarna. Om du ansluter DVD-spelarens analoga stereoutgångar till en ljudanläggning så var noga med att vidta lämpliga åtgärder för att undvika risk för skador på ljudanläggningen.
- Spela aldrig DTS-ljudspår utan att först ansluta DVD-spelaren till en ljudkomponent med inbyggd DTS-dekoder. DVD-spelaren matar ut DTS-signalen via DIGITAL AUDIO OUT (COAXIAL)-uttaget även om punkten "DTS" är inställd på "Off" på "AUDIO SETUP"-menyn (sidan 62), vilket kan medföra risk för hörselskador eller skador på högtalarna.

Att observera när man spelar DVD-skivor med DTS-ljudspår

- DTS-ljudsignaler matas bara ut via DIGITAL AUDIO OUT (COAXIAL)-uttaget.
 - Ställ in punkten "DTS" på "On" på menyn "AUDIO SETUP" (sidan 62) när du vill spela en DVD-skiva med DTS-ljudspår. Det går inte att välja ett DTS-ljudspår när punkten "DTS" är inställd på "Off".
 - Om DVD-spelaren är ansluten till en ljudkomponent utan DTS-dekoder så ställ inte in "DTS" på "On" på menyn "AUDIO SETUP" (sidan 62). Det matas ut kraftiga störningar genom högtalarna, vilket kan medföra risk för hörselskador eller skador på högtalarna.
- * "DTS" och "DTS Digital Out" är varumärken för Digital Theater Systems, Inc.

Vägledning till informationen som visas på skärmen

DVD_{Video} **DVD_{VR}** **VCD** **CD** **DATA-CD** **DATA-DVD**

Det går att kontrollera skivinformation under uppspelningens gång.

Vad som visas beror på vilken sorts skiva som håller på att spelas.

Innan du börjar...

- Ställ in **TV / DVD-VIDEO**-omkopplaren på **DVD-VIDEO** på fjärrkontrollen (sidan 11).

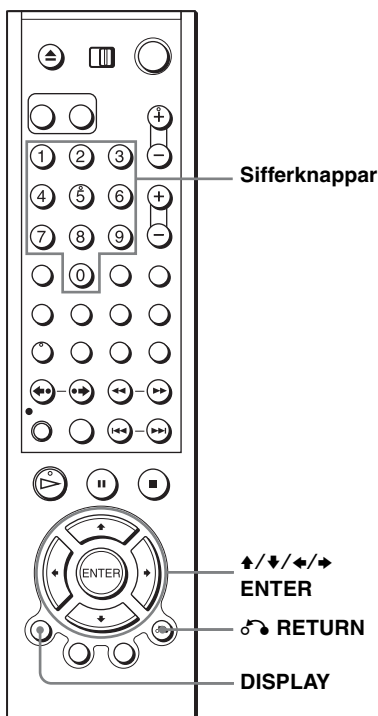

Grundfunktioner

Tryck på **DISPLAY** under uppspelningens gång.

Skivinformationen visas. Exakt vad som visas på displayen beror på skivtypen. Se "Ljud/textningsspråk för DVD-skivor" på sidan 133 angående språkförkortningarna.

Exempel: Vid uppspelning av en DVD VIDEO-skiva

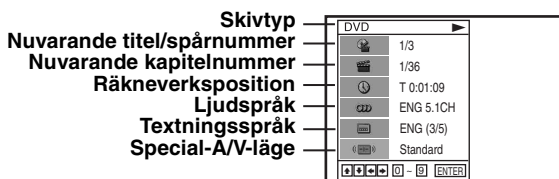

forts.

Exempel: Vid uppspelning av en DATA CD/DATA DVD-skiva (gäller endast DivX-videofiler)

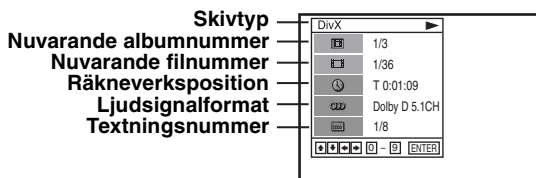

Obs!

- Det går inte att välja skivinformationspunkter när skivan är i stoppläge.

För att spela önskad titel/önskat spår/önskat album eller önskat kapitel/önskad fil

Det går att spela önskad titel/önskat spår/önskat album eller önskat kapitel/önskad fil med hjälp av den här menyn.

- 1 Tryck på \uparrow/\downarrow under uppspelningens gång för att välja önskad ikon.
- 2 Tryck på \leftarrow/\rightarrow för att byta punkt.
- 3 Tryck på ENTER för att starta uppspelningen.
- 4 Tryck på DISPLAY eller \rightarrow RETURN för att släcka menyn.

Titel/spår/album/kapitel/fil-ikonen tänds på DVD-uppspelningsskärmen följt av numret för nuvarande titel/spår/album/kapitel/fil och räkneverkspositionen.

För att starta uppspelningen från räkneverkspositionen för önskad titel/önskat spår/önskad fil

Det går att starta uppspelningen från och med räkneverkspositionen för önskad titel/önskat spår/önskad fil med hjälp av den här menyn.

- 1 Tryck på \uparrow/\downarrow under uppspelningens gång för att välja räkneverkspositionsikonen.
- 2 Mata in önskad förfluten speltid för nuvarande titel/spår/fil med hjälp av sifferknapparna.
- 3 Tryck på ENTER för att starta uppspelningen.

För DATA CD/DATA DVD-skivor (gäller endast DivX-videofiler) kan det ta en liten stund innan uppspelningen startar.

- 4 Tryck på DISPLAY eller \rightarrow RETURN för att släcka menyn.

Tips

- Det går att ändra räkneverkspositionsinformationen (speltid eller återstående tid) med hjälp av \leftarrow/\rightarrow (gäller endast DVD-skivor och CD-skivor).

DVD-skivor

Indikering	Räkneverksinformation
T * : ** : **	Förfluten speltid för den nuvarande titeln
T- * : ** : **	Återstående tid för den nuvarande titeln
C * : ** : **	Förfluten speltid för det nuvarande kapitlet
C- * : ** : **	Återstående tid för det nuvarande kapitlet

CD-skivor

Indikering	Räkneverksinformation
T * : ** : **	Förfluten speltid för nuvarande spår
T- * : ** : **	Återstående tid för nuvarande spår
D * : ** : **	Förfluten speltid för hela skivan
D- * : ** : **	Återstående tid för hela skivan

Obs!

- Det kan hända att det som visas inte ändras på önskat sätt beroende på skivan.
- Speltiden fortsätter att visas på displayen, även medan man håller på att ändra räkneverkspositionsinformation på TV-skärmen.
- Det kan hända att den återstående tiden för det nuvarande spåret och för skivan inte visas på rätt sätt för Copy Control CD-skivor, CD EXTRA-skivor eller CD-skivor med omslagsbilden med på skivan, mm.

För att justera uppspelningsbilden (special-A/V-läget)

Det går att justera videosignalen för en DVD-skiva eller VIDEO CD-skiva (med PBC-funktionen avstängd) på DVD-spelaren för att få önskad bildkvalitet. Välj den lämpligaste inställningen för den typ av program som du tittar på.

- 1 Tryck på **▲/▼** under uppspelningens gång för att välja ikonen för special-A/V-läget.

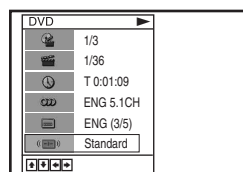
**forts.**

2 Tryck på ◀/▶ för att ändra inställningen.

Inställning	Bildinställning	Ljudinställning
Dynamic 2	Ger en mer dynamisk bild än i läget Dynamic 1 genom att ytterligare öka kontrasten och färgintensiteten i bilden.	Fullt (modulerat) ljud med ännu klarare bas och diskant än i läget Dynamic 1.
Dynamic 1	Ger en effektfull och dynamisk bild genom att öka kontrasten och färgintensiteten i bilden.	Fullt (modulerat) ljud med klar bas och diskant.
Standard	Av (standardinställning) Bilden visas på vanligt sätt.	Standardljud.
Cinema 1	Ljusa färger blir ljusare och mörka färger fylligare, och färgkontrasten ökar.	Mäktigt ljud med kraftig bas.
Cinema 2	Framhäver detaljer i mörka områden genom att öka svartnivån.	Mäktigt ljud med ännu kraftigare bas än i läget Cinema 1.

Tips

- För att titta på filmer rekommenderar vi något av lägena "Cinema 1" eller "Cinema 2".

Spela upp ett band **VHS**

Innan du börjar...

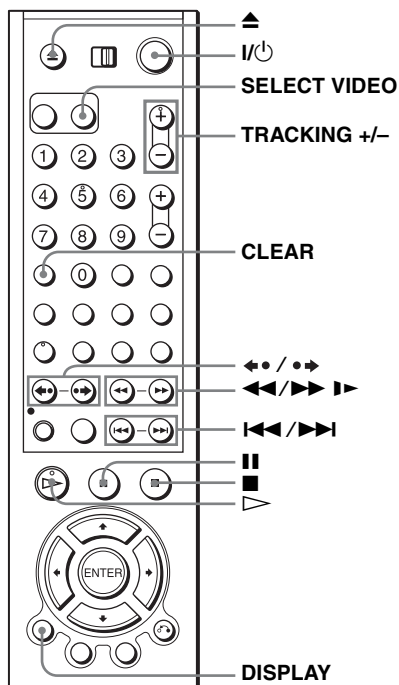

- Slå på DVD-spelaren/videobandspelaren och TV:n.
- Ställ in TV:n på videoingången så att signalen från DVD-spelaren/videobandspelaren visas på TV-skärmen.
- Ställ in TV / DVD-VIDEO-omkopplaren på DVD-VIDEO på fjärrkontrollen (sidan 11).

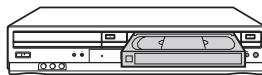

1  Tryck på SELECT VIDEO för att styra videobandspelaren.

2 Sätt i ett band.
Videobandspelaren sätter automatiskt igång om man sätter i ett band vars säkerhetsflik är bortbruten.



3  Tryck på .

Uppspelningstiden visas på displayen.

När videobandet kommer till slutet spolas det automatiskt tillbaka.



forts.

Ytterligare funktioner

För att	Tryck på
Avbryta uppspelningen	■
Göra paus i uppspelningen	 Om videobandsspelaren lämnas i pausläge i över 5 minuter sätter den automatiskt igång igen.
Fortsätta uppspelningen efter paus	eller ▷
Snabbspola bandet framåt	▶▶ i stoppläge
Snabbspola bandet bakåt	◀◀ i stoppläge
Mata ut bandet	▲
Se bilden under snabbsökning framåt eller bakåt	Håll ▶▶ intryckt under snabbsökning framåt. Håll ◀◀ intryckt under snabbsökning bakåt.
Spela upp på hög hastighet	<ul style="list-style-type: none"> Tryck kvickt på ▶▶ eller ◀◀ under uppspelningens gång. Bandet fortsätter att spelas upp på 5 gånger normal hastighet. Håll ▶▶ eller ◀◀ intryckt under uppspelningens gång. Bandet fortsätter att spelas upp på 5 gånger normal hastighet. När du släpper knappen fortsätter uppspelningen på normal hastighet.
Spela upp bandet i slow motion*1	Tryck på ▶ i pausläge.
Upprepa föregående scen i läget för kontinuerlig uppspelning*2 (Snabbupprepning)	Tryck på ◀•REPLAY under uppspelningens gång.
Snabbspola fram 30 sekunder från den nuvarande scenen i läget för kontinuerlig uppspelning (Snabböverhoppning)	Tryck på •▶ SKIP under uppspelningens gång. Det går att trycka på •▶ SKIP upp till 4 gånger. På så sätt går det att snabbspola framåt upp till 2 minuter sammanlagt.
Spela upp på olika hastigheter (Shuttle-uppspelning)	Tryck på ◀◀◀ eller ▶▶▶ under uppspelningens gång. Det går att ändra uppspelningshastigheten på följande sätt. REW*3 ↔ -PLAY2 ↔ -PLAY ↔ -SLOW ↔ STILL ↔ SLOW ↔ PLAY ↔ PLAY2 ↔ FF*4

*1 Det går att ändra hastigheten för uppspelning i slow motion genom att trycka på ▶▶ eller ◀◀.

*2 I 10 sekunder i SP- eller LP-läget, respektive 15 sekunder i EP-läget.

*3 "REW" blinkar på displayen.

*4 "FF" blinkar på displayen.

För att återgå till normal uppspelning

Tryck på ▷.

För att ställa in TV-systemet

Om färgerna har försvunnit i uppselningsbilden eller om det uppstår ränder i bilden under uppspelningens gång så ställ in punkten "Colour System" på menyen "USER SET" på samma system som bandet är inspelat med (se sidan 117). (Låt "Auto" vara inställt i vanliga fall.)

För att stänga av apparaten under återspolning (Återspolning och avstängning)

Tryck på **I/⏮** medan bandet håller på att spolas tillbaka. Apparaten stängs av men bandet fortsätter att spolas tillbaka ända till början.

För att använda tidsräkneverket

Tryck på **CLEAR** vid det ställe på bandet som du vill kunna hitta igen sedan. Räkneverket på displayen nollställs till "0:00:00".



Om du vill se räkneverket på TV-skärmen så tryck på **DISPLAY** under normal uppspelning.

Tips

- Justera bilden med hjälp av knapparna **TRACKING +/-** om:
 - Det uppstår ränder i bilden vid uppspelning i slow motion.
 - Det uppstår breda band längst upp och längst ned i bilden i pausläge.
 - Bilden hoppar i pausläge.

Obs!

- Band som är inspelade i LP-läget på andra videobandspelare går att spela upp på den här videobandspelaren, men vi kan inte garantera bildkvaliteten.
- Räkneverket nollställs till "0:00:00" varje gång man sätter i ett band.
- Räkneverket stannar när det kommer till ett oinspelat avsnitt.
- Beroende på TV-apparaten kan följande inträffa när band som är inspelade i NTSC-format spelas upp:
 - Bilden blir svartvit.
 - Bilden skakar.
 - Ingen bild visas alls på TV-skärmen.
 - Svarta vågräta streck visas på TV-skärmen.
 - Färgintensiteten ökar eller minskar.
- Efter 10 timmar nollställs räkneverket på displayen till "0:00:00" och räkningen börjar om.
- Det matas inte ut något ljud under uppspelning på annat än normal hastighet.
- Det kan förekomma brus i bilden när du spelar bakåt i hög hastighet.
- Det går att tända inställningsmenyn medan ett band håller på att spelas upp, men i så fall ställs fjärrkontrollen automatiskt om till att styra DVD-spelaren. Tryck på **SET UP** för att lämna menyn.
- Sluta spela upp skivor när du vill spela upp ett band.
- Bilden återgår från baklänges slow motion till vanlig uppspelning efter 30 sekunder.

Spela in TV-program **VHS**

Innan du börjar...

- Slå på DVD-spelaren/videobandspelaren och TV:n. Om du använder en dekodert så slå på den.
- Ställ in TV:n på videoingången så att signalen från DVD-spelaren/videobandspelaren visas på TV-skärmen.
- Ställ in **TV / DVD-VIDEO**-omkopplaren på **DVD-VIDEO** på fjärrkontrollen (sidan 11).
- Kontrollera att bandet är längre än den totala inspelningstiden.

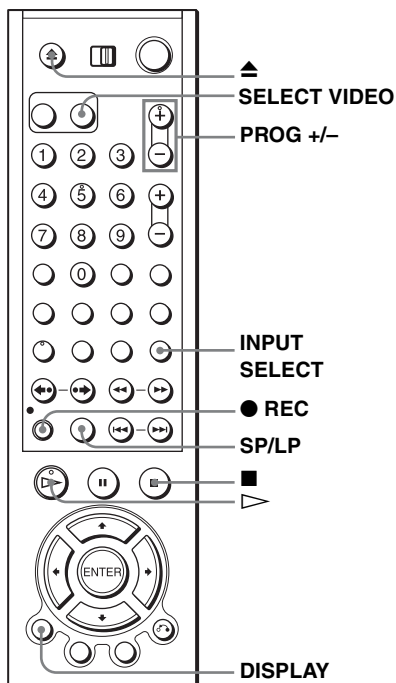

1



Tryck på SELECT VIDEO för att styra videobandspelaren.

2

Sätt i ett videoband som har säkerhetsfliken kvar.

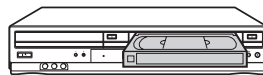

3

• PROG/
TRACKINGINPUT
SELECT

- För att spela in en vanlig kanal trycker du på PROG +/- tills önskat programpositionsnummer visas på displayen.



- För att spela in från en dekoder eller någon annan apparat som är ansluten till en av LINE-ingångarna, trycker du på INPUT SELECT tills önskad ingång visas på displayen.



4

SP / LP



Tryck på SP/LP för att välja bandhastighet, d.v.s. SP eller LP.

LP (lång uppspelning) ger en dubbelt så lång inspelningstid som SP. Däremot ger SP (vanlig uppspelning) bättre bild- och ljudkvalitet.



5

• REC



Tryck på ● REC för att starta inspelningen.

Inspelningsindikatorn lyser rött på displayen.



Inspelningsindikator

För att avbryta inspelningen

Tryck på ■.

forts.

För att kontrollera återstående tid

Tryck på tre gånger DISPLAY. Tryck en gång till på DISPLAY medan tiden visas för att se den återstående tiden.

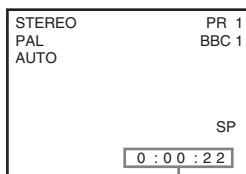

Tidsräkneverk

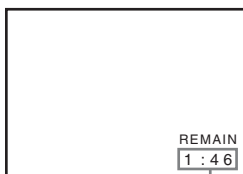

Återstående bandlängd

För att få korrekt information om återstående tid, ställer du in punkten ”Tape Select” på menyn ”VIDEO SETUP” så att den överensstämmer med den typ av videoband som du använder (se sidan 112).

Maximal inspelningstid

Bandlängd	SP	LP
E-180	3 h	6 h
E-240	4 h	8 h
E-260	4 h 20 min	8 h 40 min
E-300	5 h	10 h

För att titta på ett TV-program medan du spelar in ett annat

Ställ in TV:n på antenningången och välj en annan kanal på TV:n. Denna ändring påverkar inte inspelningen.

För att titta på en DVD-skiva under inspelningens gång

- 1 Tryck på SELECT DVD för att styra DVD-spelaren.
- 2 Tryck på ▲ och lägg i skivan i skivfacket.
- 3 Tryck på ▷.
Skivfacket stängs och skivan börjar spelas upp. TV-skärmen ändras automatiskt till att visa DVD-uppspelningsskärmen.

För att spara en inspelning

Det går att skydda ett band från att bli överspelat av misstag genom att bryta av säkerhetsfliken på det sätt som visas i figuren. Om du vill spela in på det bandet igen, tejpar du bara över hålet.

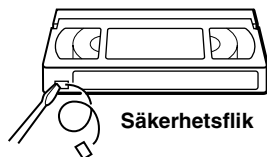

Säkerhetsflik

Tips

- Det går att välja programposition med sifferknapparna på fjärrkontrollen. För tvåsiffriga nummer trycker man först på -/-- (tiotal) och matar sedan in numret med sifferknapparna.
- Om du ansluter ytterligare utrustning till en LINE-ingång, kan du välja insignal med hjälp av knapparna INPUT SELECT eller PROG +/-.
- På TV-skärmen tänds information om bandet, men den informationen blir inte inspelad på bandet.
- Om du inte vill titta på TV medan du spelar in kan du slå av TV:n. Om du använder en dekoder måste den däremot lämnas påslagen.

Obs!

- Om ett band bitvis är inspelat i både PAL- och NTSC-format, fungerar inte tidsräkneverket som det ska. Avvikelsen beror på skillnader i hur de olika systemen beräknar tidsperioder.
- Du kan inte titta på ett program på Betal-TV/Canal Plus samtidigt som du spelar in ett annat Betal-TV/Canal Plus-program.
- Det kan hända att den återstående bandlängden inte visas rätt för korta band som T-20 eller T-30, eller band som är inspelade i LP-läget.
- Den återstående tiden är endast en grov uppskattning.
- Ungefär 30 sekunder efter det att uppspelningen av bandet påbörjats visas den återstående tiden.
- Det går inte att spela in en DVD-skiva direkt på en videokassett med den här DVD-spelaren/videobandspelaren.
- Om du vill titta på ett TV-program medan du spelar in på ett band så avbryt skivuppspelningen.

Spela in TV-program med ShowView®-systemet (gäller endast SLV-D998P D) **VHS**

ShowView är ett system som förenklar inställningarna när du vill göra tidsinställda inspelningar. Mata helt enkelt in det ShowView-nummer som står i TV-tidningen. Datum, tid och programposition för det programmet ställs då in automatiskt. Du kan förinställa upp till sex program, inklusive inställningar gjorda med andra timermetoder.

Innan du börjar...

- Kontrollera att DVD-spelaren/videobandspelarens klocka är inställd på rätt tid.
- Slå på DVD-spelaren/videobandspelaren och TV:n. Om du använder en dekoder så slå på den.
- Ställ in TV:n på videoingången så att signalen från DVD-spelaren/videobandspelaren visas på TV-skärmen.
- Ställ in **TV / DVD-VIDEO**-omkopplaren på **DVD-VIDEO** på fjärrkontrollen (sidan 11).
- Sätt i ett videoband som har säkerhetsfliken kvar. Kontrollera att bandet är längre än den totala inspelningstiden.
- Om DVD-spelaren är i uppspelningsläge visas inte den här inställningspunkten. Avbryt DVD-uppspelningen.

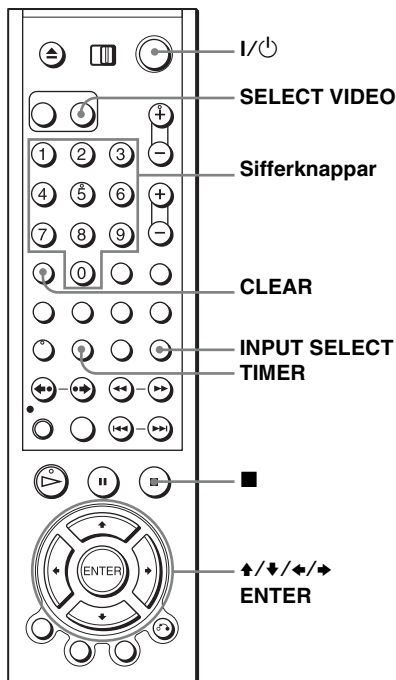

1 **SELECT VIDEO** Tryck på SELECT VIDEO för att styra videobandspelaren.

2 **SUBTITLE/TIMER** Tryck på TIMER. Meny "TIMER METHOD" tänds.

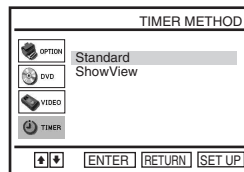

3

Tryck på \uparrow/\downarrow för att välja "ShowView", och tryck sedan på ENTER.

Menyn "ShowView" tänds.

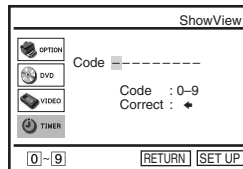
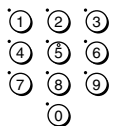
**4**

Mata in ShowView-numret med sifferknapparna.

Om du matar in fel nummer, trycker du på CLEAR och matar sedan in rätt nummer.

Det går även att trycka på \leftarrow för att radera det sist inmatade numret.

CLEAR

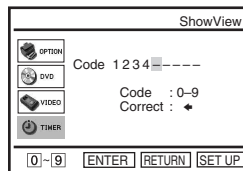
**5**

Tryck på ENTER.

Programpositionen, datumet, start- och stopptiden, bandhastigheten och VPS-inställningen (Video Programme System)/ PDC-inställningen (Programme Delivery Control) visas på TV-skärmen.

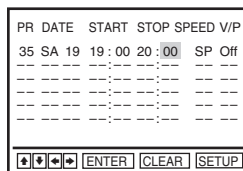

INPUT SELECT



CLEAR



- Om "–" visas i "PR"-kolumnen (programkolumnen; detta kan förekomma för localsändningar) måste du ställa in rätt programposition för hand. Tryck på \uparrow/\downarrow för att välja önskad programposition. Om inte programpositionen är inställd går det inte att välja datum, start- och stopptider, bandhastighet eller VPS-inställning.
- Om du vill spela in från en dekode eller annan källa som är ansluten till en av LINE-ingångarna, trycker du på INPUT SELECT för att visa den ingången i positionen "PR".

Du behöver bara göra detta en gång för den kanal som avses. Videobandspelaren lagrar sedan den inställningen.

Om du angett något felaktigt trycker du på CLEAR för att radera inställningen.

6

Om du vill ändra datum, bandhastighet eller inställning för VPS/PDC-funktionen:

- 1 Tryck på ◀/▶ för att markera det du vill ändra.
- 2 Tryck på ▲/▼ så återställs inställningen.
 - Om du vill spela in samma program varenda dag eller på samma veckodag varje vecka så se "Inspelning varje dag/varje vecka" på sidan 54.
 - För att använda VPS/PDC-funktionen ställer du in "V/P" på "On". För mer information om VPS/PDC-funktionen, se "Timerinspelning med VPS/PDC-signaler" på sidan 55.

PR	DATE	START	STOP	SPEED	V/P
35	SA 19	19:00	20:00	SP	Off
---	---	---	---	---	---
---	---	---	---	---	---
---	---	---	---	---	---
---	---	---	---	---	---
---	---	---	---	---	---
<input type="button" value="ENTER"/> <input type="button" value="CLEAR"/> <input type="button" value="SETUP"/>					

7

Tryck på ENTER för att bekräfta inställningen.

8

Tryck på ENTER för att bekräfta alla inställningarna.

9

•I/⏻



Tryck på I/⏻ för att stänga av DVD-spelaren/videobandspelaren.

⏻-indikatorn tänds på displayen och videobandspelaren ställs i standby-läge för inspelning.

Spelar du in från en dekoder eller annan källa lämnar du den anslutna utrustningen påslagen.

För att avbryta inspelningen

Om du vill stänga av DVD-spelaren/videobandspelaren under pågående inspelning så tryck på SELECT VIDEO och därefter på ■.

Inspelning varje dag/varje vecka

Tryck på ▼ i steg 6 för att välja inspelningsmönster. Varje gång du trycker på ▼ ändras indikatorn enligt nedan. Tryck på ▲ för att ändra indikatorn i motsatt riktning.

idag → **DLY** → **MO~SA** → **MO~FR** → **W-SA (varje lördag)** → **W-SU (varje söndag)** → **1 månad senare** → **(datum räknas nedåt)** → **idag**

Timerinspelning med VPS/PDC-signaler

Somliga stationer sänder ut VPS- eller PDC-signaler tillsammans med TV-programmen. Dessa signaler garanterar att en timerinspelning blir rätt utförd, oberoende av förseningar, tidigarelagda sändningar eller tillfälliga avbrott.

Om du vill använda VPS/PDC-funktionen ställer du in "VP" på "On" i steg 6. Det går även att använda VPS/PDC-funktionen för en apparat som är ansluten till en eller flera av LINE-ingångarna.

För att titta på ett annat TV-program efter att ha ställt in timern

Ställ in TV:n på antenningången och välj en annan kanal på TV:n.

Denna ändring påverkar inte inspelningen.



För att använda den automatiska bandhastighetsfunktionen

Tryck på  i steg 6 för att välja "Auto". Om du spelar in ett program på vanlig hastighet (SP) och den återstående tiden på bandet blir kortare än den återstående inspelningstiden, ändras inspelningshastigheten automatiskt till LP. Observera att det kan förekomma vissa störningar i bilden när hastigheten ändras. För att denna funktion ska fungera ordentligt måste inställningen av punkten "Tape Select" på menyn "VIDEO SETUP" vara korrekt (se sidan 112).

Tips

- Om -indikatorn tänds betyder det att videobandspelaren håller på att spela in det nuvarande programmet.
- Du kan även göra följande när videobandspelaren håller på att spela in:
 - Återställa räkneverket (sidan 47).
 - Visa bandinformation på TV-skärmen (sidan 50).
- Du kan förlänga tiden för ShowView-inställningen med 10, 20, 30, 40, 50 eller 60 minuter. Ställ in "ShowView Extend" på menyn "USER SET" på önskad tid på sidan 117.
- Om du vill kontrollera, ändra eller radera programinställningen, se "Kontrollera/ändra/radera timerinställningar" på sidan 59.

Obs!

- Om VPS/PDC-signalen är för svag eller stationen inte har sänt ut någon signal börjar videobandspelaren spela in på inställd tid utan att använda VPS/PDC-funktionen.
- Om det inte finns något band i videobandspelaren blinkar -indikatorn på displayen när du trycker på .

Spela in TV-program med timern **VHS**

Det går att förinställa upp till 6 program i taget.

Innan du börjar...

- Kontrollera att DVD-spelaren/ videobandsspelarens klocka är inställd på rätt tid.
- Slå på DVD-spelaren/videobandsspelaren och TV:n. Om du använder en dekoder så slå på den.
- Ställ in TV:n på videoingången så att signalen från DVD-spelaren/ videobandsspelaren visas på TV-skärmen.
- Sätt i ett videoband som har säkerhetsfliken kvar. Kontrollera att bandet är längre än den totala inspelningstiden.
- Om DVD-spelaren är i uppspelningsläge visas inte den här inställningspunkten. Avbryt DVD-uppspelningen.

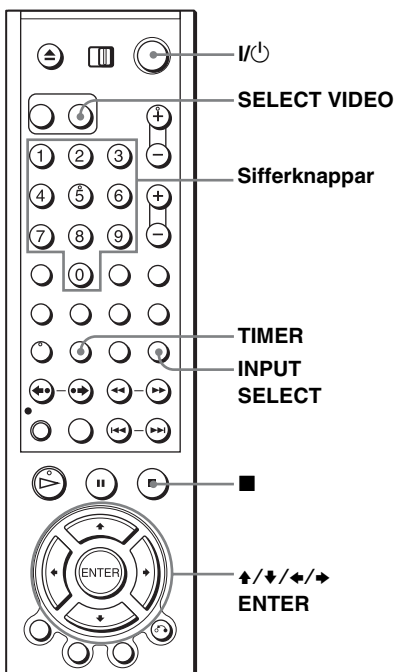

1 Tryck på SELECT VIDEO för att styra videobandsspelaren.



2 Tryck på TIMER.



- För SLV-D998P D
Menyn "TIMER METHOD" tänds.

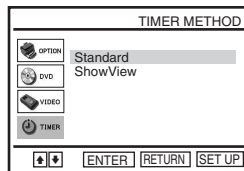

- För SLV-D993P E
Timerprogrammeringsmenyn tänds.
Steg 3 hoppas över.

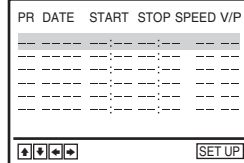

3

För SLV-D998P D

Tryck på \uparrow/\downarrow för att välja "Standard", och tryck sedan på ENTER.

Timerprogrammeringsmenyn tänds.

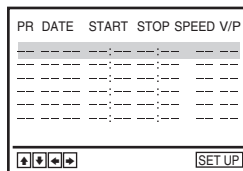
**4**

Ställ in programpositionen, datumet, start- och stopptiden, bandhastigheten och VPS/PDC-funktionen:

- 1 Tryck på \rightarrow för att välja respektive inställningspunkt i tur och ordning.
- 2 Tryck på \uparrow/\downarrow för att ställa in respektive punkt.

Om du vill rätta till en inställning så tryck på \leftarrow för att hoppa tillbaka till den inställningen, och rätta sedan till den.

- Om du vill spela in samma program varenda dag eller på samma veckodag varje vecka så se "Inspelning varje dag/varje vecka" på sidan 58.
- För att använda VPS/PDC-funktionen ställer du in "V/P" på "On". För mer information om VPS/PDC-funktionen, se "Timerinspelning med VPS/PDC-signaler" på sidan 55.
- Om du vill spela in från en dekodeer eller annan källa som är ansluten till en av LINE-ingångarna, trycker du på INPUT SELECT för att visa den ingången i positionen "PR".

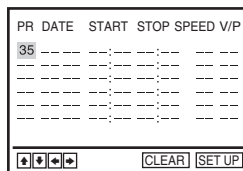
INPUT
SELECT**5**

Tryck på ENTER för att bekräfta inställningen.

Om du vill välja en annan inställning så tryck på \uparrow/\downarrow för att välja nästa rad, och upprepa sedan steg 4.**6**

Tryck på ENTER för att bekräfta alla inställningarna.

7

Tryck på I/O för att stänga av DVD-spelaren/videobandspelaren.

⊖-indikatorn tänds på displayen och videobandspelaren ställs i standby-läge för inspelning.

Spelar du in från en dekodeer eller annan källa lämnar du den anslutna utrustningen påslagen.

För att avbryta inspelningen

Om du vill stänga av DVD-spelaren/videobandspelaren under pågående inspelning så tryck på SELECT VIDEO och därefter på ■.

Inspelning varje dag/varje vecka

Tryck på **▼** i steg 4 för att välja inspelningsmönster. Varje gång du trycker på **▼** ändras indikatorn enligt nedan. Tryck på **▲** för att ändra indikatorn i motsatt riktning.

idag → DLY → MO~SA → MO~FR → W-SA (varje lördag) → W-SU (varje söndag) → 1 månad senare → (datum räknas nedåt) → idag



För att titta på ett annat TV-program efter att ha ställt in timern

Ställ in TV:n på antenningången och välj en annan kanal på TV:n. Denna ändring påverkar inte inspelningen.

För att använda den automatiska bandhastighetsfunktionen

Tryck på **▼** i steg 4 för att välja "Auto". Om du spelar in ett program på vanlig hastighet (SP) och den återstående tiden på bandet blir kortare än den återstående inspelningstiden, ändras inspelningshastigheten automatiskt till LP. Observera att det kan förekomma vissa störningar i bilden när hastigheten ändras. För att denna funktion ska fungera ordentligt måste inställningen av punkten "Tape Select" på menyn "VIDEO SETUP" vara korrekt (se sidan 112).

Tips

- Om -indikatorn tänds betyder det att videobandspelaren håller på att spela in det nuvarande programmet.
- Du kan även göra följande när videobandspelaren håller på att spela in:
 - Återställa räkneverket (sidan 47).
 - Visa bandinformation på TV-skärmen (sidan 50).
- Om du vill kontrollera, ändra eller radera programinställningen, se "Kontrollera/ändra/radera timerinställningar" på sidan 59.
- Det går även att tända timerprogrammeringsmenyn genom att först trycka på SET UP och därefter på **▲/▼** för att välja  (TIMER) och sedan trycka på ENTER i steg 2.

Obs!

- Om du ställer in timern med hjälp av VPS/PDC-s signaler så mata in starttiderna exakt som de är angivna i TV-programguiden. Annars fungerar inte VPS/PDC-funktionen.
- Om VPS/PDC-signalen är för svag eller stationen inte har sänt ut någon signal börjar videobandspelaren spela in på inställd tid utan att använda VPS/PDC-funktionen.
- Om det inte finns något band i videobandspelaren blinkar -indikatorn på displayen när du trycker på **I/⏏**.

Kontrollera/ändra/radera timerinställningar **VHS**

Innan du börjar...

- Kontrollera att DVD-spelaren/ videobandspelarens klocka är inställd på rätt tid.
- Slå på DVD-spelaren/videobandspelaren och TV:n. Om du använder en dekoder så slå på den.
- Ställ in TV:n på videoingången så att signalen från DVD-spelaren/ videobandspelaren visas på TV-skärmen.
- Ställ in **TV / DVD-VIDEO**-omkopplaren på **DVD-VIDEO** på fjärrkontrollen (sidan 11).
- Sätt i ett videoband som har säkerhetsfliken kvar. Kontrollera att bandet är längre än den totala inspelningstiden.
- Om DVD-spelaren är i uppspelningsläge visas inte den här inställningspunkten. Avbryt DVD-uppspelningen.

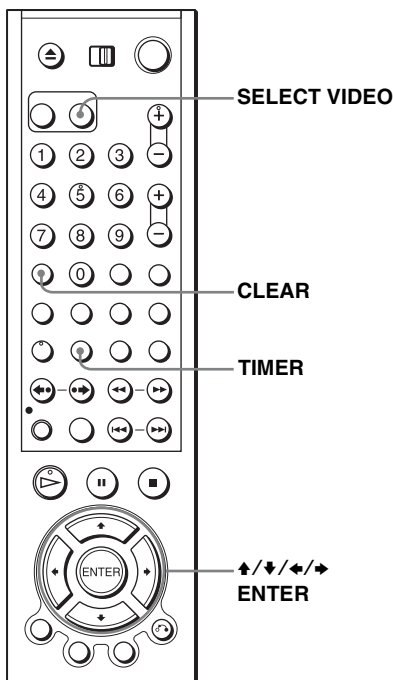

1 Tryck på SELECT VIDEO för att styra videobandspelaren.



2 Tryck på TIMER.



- För SLV-D998P D
Menyn "TIMER METHOD" tänds.

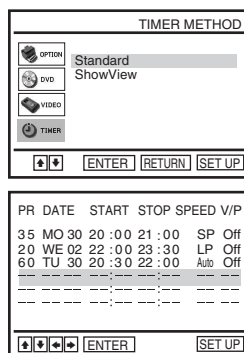

- För SLV-D993P E
Timerprogrammeringsmenyn tänds.
Steg 3 hoppas över.

forts.

3

För SLV-D998P D
Tryck på \uparrow/\downarrow för att välja ”Standard”, och tryck sedan på ENTER.

Timerprogrameringsmenyn tänds.

PR	DATE	START	STOP	SPEED	V/P
35	MO 30	20:00	21:00	SP	Off
20	WE 02	22:00	23:30	LP	Off
60	TU 30	20:30	22:00	Auto	Off
---	---	---	---	---	---
---	---	---	---	---	---
---	---	---	---	---	---

4

CLEAR



Tryck på \uparrow/\downarrow för att välja den inställning som du vill ändra eller annullera.

- Om du vill ändra inställningen så tryck på \leftarrow/\rightarrow för att välja den punkt du vill ändra, och tryck sedan på \uparrow/\downarrow för att ändra den.
- Du raderar en inställning genom att trycka på CLEAR.

PR	DATE	START	STOP	SPEED	V/P
35	MO 30	20:00	21:00	SP	Off
20	WE 02	22:00	23:30	LP	Off
60	TU 30	20:30	22:00	Auto	Off
---	---	---	---	---	---
---	---	---	---	---	---
---	---	---	---	---	---

5

Tryck på ENTER för att bekräfta inställningen.

6

Tryck på ENTER för att bekräfta alla inställningarna.

Om det fortfarande finns någon timerinställning kvar, slår du av videobandsspelaren så att den återgår till standbyläge för inspelning.

Spelar du in från en dekoder eller annan källa lämnar du den anslutna utrustningen påslagen.

För att släcka timerprogrameringsmenyn

Tryck på SET UP.

Om timerinställningarna överlappar varandra

Det program som startar först har prioritet över det andra programmet, och inspelningen av det senare programmet påbörjas först när inspelningen av det första är klar. Om flera program har samma starttid, har det program som listas först på menyn prioritet.

Program 1 ca 20 sekunder

Program 2



kommer att klippas av

Program 1

Program 2

ca 20 sekunder kommer att klippas av

Tips

- Det går även att tända timerprogrammeringsmenyn genom att först trycka på SET UP och därefter på  för att välja  (TIMER) och sedan trycka på ENTER i steg 2.

Ljudinställningar DVDVideo DVDVR

Skärmen ”Audio Setup” används för att ställa in ljudet i förhållande till uppspelningssättet och anslutningarna.

Innan du börjar...

- Ställ in **TV / DVD-VIDEO**-omkopplaren på **DVD-VIDEO** på fjärrkontrollen (sidan 11).

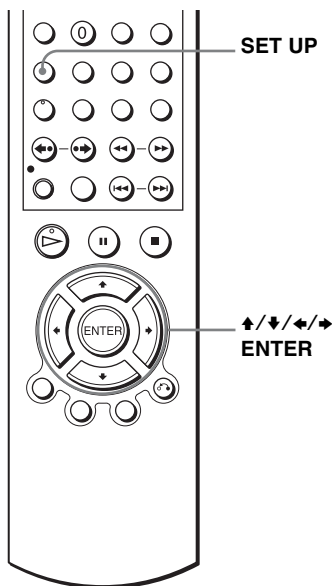

- 1** Tryck på **SET UP** när DVD-spelaren är i stoppläge, och tryck därefter på **↑/↓** för att välja **(DVD)**, och tryck sedan på **ENTER**.

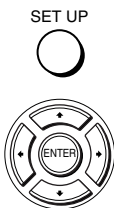

- 2** Tryck på **↑/↓** för att välja ”Audio Setup”, och tryck sedan på **ENTER**.

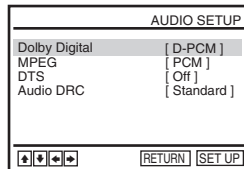

- 3** Tryck på **↑/↓** för att välja inställningspunkt i listan som visas: ”Dolby Digital”, ”MPEG”, ”DTS” eller ”Audio DRC”.



4

Tryck på ◀/▶ för att välja inställning.

5

SET UP



Tryck på SET UP för att lämna menyn.

Menyalternativ**• Dolby Digital**

Används för att välja Dolby Digital-signaltyp.

Standardinställningen anges med fetstil.

D-PCM	Välj detta läge när apparaten är ansluten till en ljudkomponent utan inbyggd Dolby Digital-dekoder.
Dolby Digital	Välj detta läge när apparaten är ansluten till en ljudkomponent med inbyggd Dolby Digital-dekoder.

• MPEG

Används för att välja MPEG-ljudsignaltyp.

Standardinställningen anges med fetstil.

PCM	Välj detta läge när apparaten är ansluten till en ljudkomponent utan inbyggd MPEG-dekoder. Vid uppspelning av MPEG-ljudspår matas stereosignaler ut via DIGITAL AUDIO OUT (COAXIAL)-utgången.
MPEG	Välj detta läge när apparaten är ansluten till en ljudkomponent med inbyggd MPEG-dekoder.

• DTS

Används för att bestämma om DTS-signaler ska matas ut eller ej.

Standardinställningen anges med fetstil.

Off	Välj detta läge när apparaten är ansluten till en ljudkomponent utan inbyggd DTS-dekoder.
On	Välj detta läge när apparaten är ansluten till en ljudkomponent med inbyggd DTS-dekoder.

forts.

- Audio DRC (Dynamic Range Control)

Används för att göra ljudet tydligare när volymen är nedskruvad vid uppspelning av en "Audio DRC"-kompatibel DVD-skiva. Detta påverkar ljudet som matas ut via följande uttag:

- OUT AUDIO L/R-uttagen
- DIGITAL AUDIO OUT (COAXIAL)-uttaget om punkten "Dolby Digital" är inställd på "D-PCM".

Standardinställningen anges med fetstil.

Standard	Låt detta läge vara inställt i vanliga fall.
Wide Range	Gör att det känns som om du befann dig på en live-konsert.

Obs!

- Om man ansluter en komponent som inte kan hantera den inställda sortens ljudsignaler matas det ut kraftiga störningar (eller inget ljud alls) genom högtalarna, vilket kan leda till både hörselskador och skador på högtalarna.
- Det kan uppstå störningar i linjärt PCM-ljud på dubbel hastighet. Det är inget fel.
- Det kan hända att digitala ljudsignaler inte matas ut på rätt sätt om man ställer in punkten "MPEG" på "MPEG" på "AUDIO SETUP"-menyn under uppspelning av en Super VCD-skiva.

Skärminställningar **DVDVideo**

Skärmen "Screen Setup" används för att ställa in skärmen i förhållande till uppspelningssättet och anslutningsförhållandena.

Innan du börjar...

- Ställ in TV / DVD-VIDEO-omkopplaren på DVD-VIDEO på fjärrkontrollen (sidan 11).

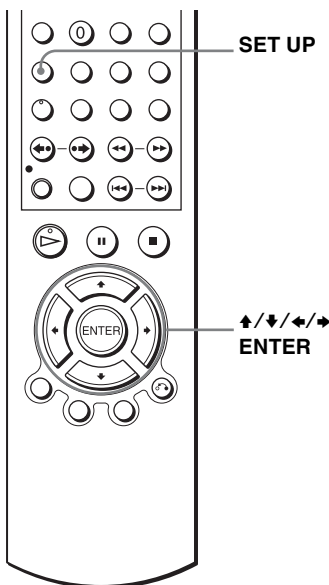

- 1** Tryck på SET UP när DVD-spelaren är i stoppläge, tryck på  (DVD) och tryck till sist på ENTER.



- 2** Tryck på  för att välja "Screen Setup", och tryck sedan på ENTER.

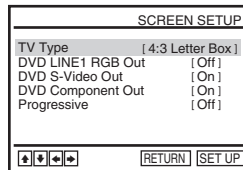

- 3** Tryck på  för att välja inställningspunkt i listan som visas: "TV Type", "DVD LINE1 RGB Out", "DVD S-Video Out" eller "DVD Component Out".



För att ställa in punkten "Progressive", se sidan 67.

forts.

4

Tryck på \leftarrow/\rightarrow för att välja inställning.

5

SET UP



Tryck på SET UP för att lämna menyn.

- TV Type

Används för att ställa in aspektförhållandet för den anslutna TV:n (4:3 standard eller bredbild).

Standardinställningen anges med fetstil.

4:3 Letter Box	Välj detta läge när en TV med vanlig 4:3-skärm är ansluten. Bilder i bredbildsformat visas med svarta kanter längs upp och längst ned på skärmen.
4:3 Pan Scan	Välj detta läge när en TV med vanlig 4:3-skärm är ansluten. Bilder i bredbildsformat skärs automatiskt av i kanterna så att bilden täcker hela skärmen.
16:9	Välj det här läget när du ansluter en bredbilds-TV eller en TV med bredbildsfunktion.

4:3 Letter Box



4:3 Pan Scan



16:9



- DVD LINE1 RGB Out

Används för att ställa in utmatningsmetoden för videosignaler via LINE-1 (EURO AV)-uttaget på apparatens bakpanel.

Standardinställningen anges med fetstil.

Off	Välj detta läge om du inte vill mata ut RGB-signaler.
On	Välj det här läget för att mata ut RGB-signaler.

- DVD S-Video Out

Används för att ställa in om det ska matas ut S-videosignaler via S-VIDEO OUT-uttaget på apparatens bakpanel.

Standardinställningen anges med fetstil.

On	Välj det här läget när apparaten är ansluten till en TV med S-VIDEO-ingång.
Off	Välj det här läget när apparaten är ansluten till en TV utan S-VIDEO-ingång.

- DVD Component Out

Används för att ställa in om det ska matas ut DVD-komponentsignaler via DVD-komponentutgångarna på apparatens bakpanel. Standardinställningen anges med fetstil.

On	Välj det här läget för att mata ut DVD-komponentsignaler.
Off	Välj det här läget för att inte mata ut DVD-komponentsignaler.

Obs!

- Uppspelningsinställningarna som finns förklarade på skivan har företräde framför inställningarna på menyn "DVD SETUP", vilket innebär att det kan hända att inte alla funktionerna som beskrivs här fungerar för vissa skivor.
- Beroende på DVD VIDEO-skivan kan det hända att "4:3 Letter Box" väljs automatiskt i stället för "4:3 Pan Scan" eller tvärtom.
- Anslutningen via S-VIDEO OUT-uttaget gäller bara för DVD-spelaren.
- När punkten "DVD LINE1 RGB Out" ställs in på "On" ställs punkterna "DVD S-Video Out" och "DVD Component Out" automatiskt in på "Off".
- När "On" är inställt för punkten "DVD LINE1 RGB Out" kommer "DVD S-Video Out"- och "DVD Component Out"-signaler inte att matas ut ordentligt.
- När punkterna "DVD S-Video Out" och "DVD Component Out" ställs in på "On" ställs punkten "DVD LINE1 RGB Out" automatiskt in på "Off".
- När punkten "Progressive" ställs in på "On" ställs punkterna "DVD LINE1 RGB Out" och "DVD S-Video Out" automatiskt in på "Off".

För att ställa in punkten "Progressive"

Om TV:n kan hantera signaler i progressivt format (525P/625P) får du en precis färgåtergivning och hög bildkvalitet.

- 1 Utför steg 1 och 2 på sidan 65, och tryck sedan på **▲/▼** för att välja "Progressive".

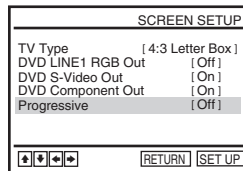

- 2 Tryck på **◀/▶** för att välja "On", och tryck sedan på ENTER.

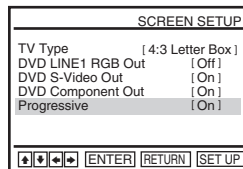

3 Följ anvisningarna som tänds på skärmen.

- 1** Kontrollera att TV:n kan hantera progressiv avsökning (525P/625P).
- 2** Anslut via komponentvideoutgångarna (de röda/gröna/blå uttagen).
Se anslutningsätt **B** på sidan 32.
- 3** Tryck på **↔** för att välja [OK] för att testa videosignalen.

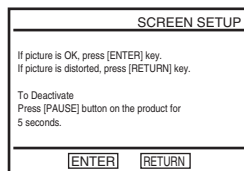
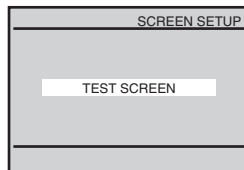
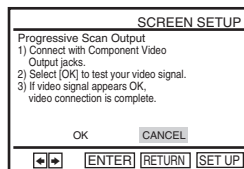

4 Om videosignalen verkar OK är videoanslutningen klar. Tryck på ENTER.

PROGRESSIVE-indikatorn tänds och lyser orange.

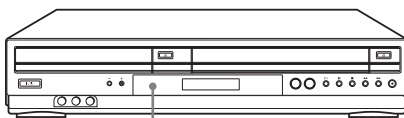

PROGRESSIVE-indikator

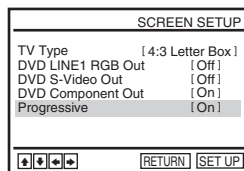

Om bilden är förvrängd så tryck på **↶** RETURN. Kontrollera anslutningarna (sidan 32).

5 Tryck på SET UP för att lämna meny.

För att stänga av "Progressive"-inställningen

Välj "Off" i steg 2.

Det går även att stänga av inställningen genom att trycka på SELECT DVD och sedan hålla **■** på apparaten intryckt i mer än 5 sekunder medan DVD-spelaren/videobandspelaren är i stoppläge.

Obs!

- Om progressiva signaler är inställda men DVD-spelaren är ansluten till en TV som inte kan hantera signaler i progressivt format, sjunker bildkvaliteten. Ställ i så fall in "Progressive" på "Off".

Inställning av skärm- och ljudspårsspråk

DVD_{Video}

Det går att välja mellan olika språk för skivmenyer, ljudspår och textning.

Innan du börjar...

- Ställ in **TV / DVD-VIDEO**-omkopplaren på **DVD-VIDEO** på fjärrkontrollen (sidan 11).

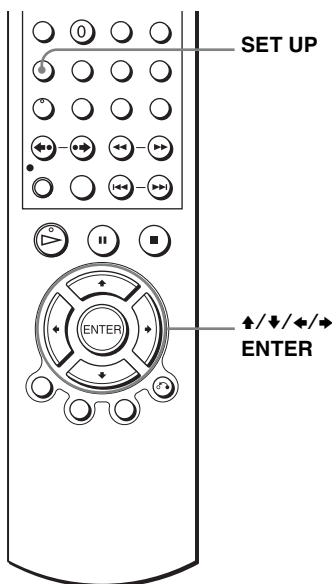

- 1** Tryck på SET UP när DVD-spelaren är i stoppläge, och tryck därefter på (DVD) och tryck sedan på ENTER.

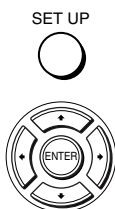

- 2** Tryck på för att välja "Language Setup", och tryck sedan på ENTER.



Menyn "LANGUAGE SETUP" tänds.

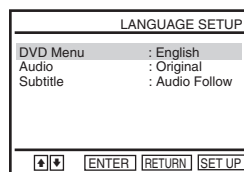

- 3** Tryck på för att välja språkinställningspunkt i listan som visas: "DVD Menu", "Audio" eller "Subtitle".
Tryck sedan på ENTER.



forts.

4



Tryck på $\blacktriangle/\blacktriangledown$ för att välja önskat språk, och tryck sedan på ENTER.

- **DVD MENU LANGUAGE**
Det går att välja önskat språk för skivmenyn.

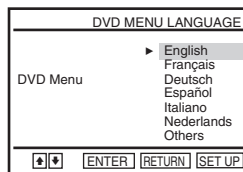

- **AUDIO LANGUAGE**
Används för att byta språk för ljudspåret. När "Original" är inställt används det språk som är fabriksinställt för skivan.

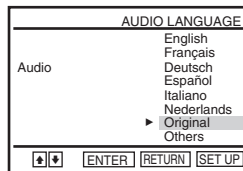

- **SUBTITLE LANGUAGE**
Används för att välja språk för textningen på en DVD-VIDEO-skiva. När man väljer "Audio Follow" ändras språket för textningen efter det språk som är valt för ljudspåret.

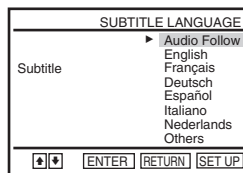

5

SET UP



Tryck på SET UP för att lämna menyn.

Tips

- När man väljer "Others" i steg 4 tänds ytterligare en språkmeny. Tryck på $\blacktriangle/\blacktriangledown/\blacktriangleleft/\blacktriangleright$ för att välja önskat språk, och tryck sedan på ENTER.



Obs!

- Om du väljer ett språk som inte finns inspelat på DVD-VIDEO-skivan i steg 4, väljs automatiskt ett av de inspelade språken.
- Uppspelningsinställningarna som finns förlagrade på skivan har företräde framför DVD SETUP-inställningarna, vilket betyder att det kan hända att inte alla funktionerna som beskrivs här fungerar för vissa skivor.
- Om du ändrar inställningen för DVD MENU LANGUAGE efter att ha börjat spela skivan så tryck på \blacktriangle för att öppna och stänga skivfacket för att aktivera den nya menyinställningen, och börja sedan spela skivan igen.

Föräldrakontroll (barnspärr) DVDVideo

Det går att begränsa uppspelningen av somliga DVD-VIDEO-skivor till en förutbestämd nivå, t.ex. tittarnas ålder. Med föräldrakontrollfunktionen går det att ställa in begränsningsnivån.

Innan du börjar...

- Ställ in **TV / DVD-VIDEO**-omkopplaren på **DVD-VIDEO** på fjärrkontrollen (sidan 11).

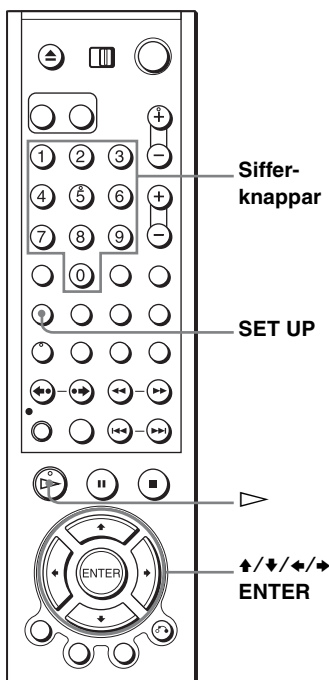

1

SET UP



Tryck på SET UP när DVD-spelaren är i stoppläge, och tryck därefter på \uparrow/\downarrow för att välja  (DVD), och tryck sedan på ENTER.



2



Tryck på \uparrow/\downarrow för att välja "Parental Setup", och tryck sedan på ENTER.

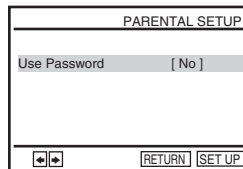

forts.

3

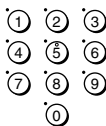

Tryck på **▶** för att välja "Yes".

- Om du inte har matat in något lösenord
Skärmen för registrering av ett nytt lösenord tänds.
Mata in ett fyrsiffrigt lösenord med hjälp av sifferknapparna.

Skärmen för bekräftelse av lösenordet tänds.
Mata in lösenordet en gång till.

- Om du redan har registrerat ett lösenord
Skärmen för inmatning av lösenordet tänds.
Mata in det fyrsiffriga lösenordet med sifferknapparna.
Om du har registrerat ett lösenord men sedan ställer in punkten "Use Password" på "No" tänds inte "PASSWORD CHECK"-skärmen.

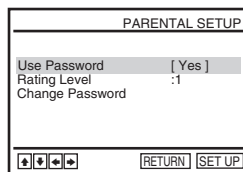
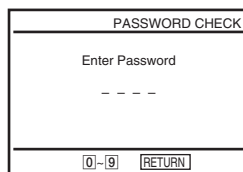
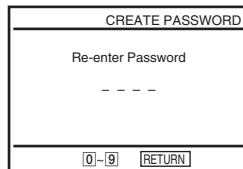
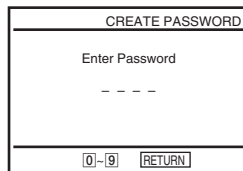

4



Tryck på **▲/▼** för att välja "Rating Level", och tryck sedan på ENTER.

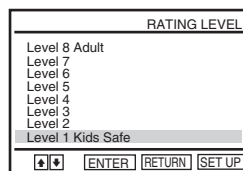

5



Tryck på **▲/▼** för att välja önskad nivå, och tryck sedan på ENTER.

Det går att välja mellan följande nivåer:

Level 8 Adult ↔ Level 7 ↔ Level 6 ↔
Level 5 ↔ Level 4 ↔ Level 3 ↔ Level 2
↔ Level 1 Kids Safe

Ju lägre nivå, desto hårdare begränsningar.

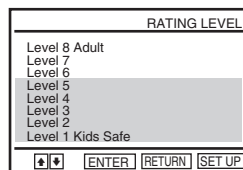

6

SET UP



Tryck på SET UP för att lämna meny.

För att ändra lösenordet

- 1** Välj ”Change Password” i steg 4 på sidan 72.
Skärmen för inmatning av ett nytt lösenord tänds.
- 2** Mata in ett nytt fyrsiffrigt lösenord med sifferknapparna.
Skärmen för bekräftelse av lösenordet tänds.
- 3** Mata in det nya lösenordet en gång till.

För att stänga av föräldrakontrollfunktionen

Ställ in punkten ”Use Password” på ”No” i steg 3 på sidan 72.

För att spela en skiva för vilken föräldrakontrollen är påslagen

- 1** Lägg i skivan och tryck på \triangleright .
Skärmen för inmatning av lösenordet tänds.
- 2** Mata in det fyrsiffriga lösenordet med sifferknapparna.
Uppspelningen startar.

Om du har glömt bort lösenordet

- 1** Slå på DVD-spelaren/videobandspelaren.
- 2** Ta ut skivan och stäng skivfacket.
- 3** Håll knapparna \lll och \ggg på frontpanelen intyckta samtidigt i 5 sekunder.
”Reset OK” tänds på skärmen.
- 4** Stäng av DVD-spelaren/videobandspelaren.
Lösenordet nollställs.
- 5** Om du vill mata in ett nytt lösenord så utför steg 3 på sidan 72.

Obs!

- För DVD VIDEO-skivor som saknar föräldrakontrollfunktion går det inte att begränsa uppspelningen i den här apparaten.
- Alla nivåer över den inställda nivån blockeras.
- Anteckna ditt lösenord och förvara det på något säkert ställe ifall du skulle glömma bort det.
- När man nollställer lösenordet återställs alla nedanstående DVD-inställningar till standardinställningarna:
 - Language Setup
 - Audio Setup
 - Screen Setup
 - Parental Setup

Hur man använder DVD-menyerne DVDVideo

En DVD är indelad i längre bild- eller musikavsnitt som kallas för "titlar". När man spelar en DVD-VIDEO-skiva som innehåller flera titlar går det att välja önskad titel med hjälp av knappen TOP MENU.

När man spelar DVD VIDEO-skivor på vilka det går att göra olika inställningar för t.ex. textningspråk eller ljudspråk gör man de inställningarna med knappen MENU.

Innan du börjar...

- Ställ in TV / DVD-VIDEO-omkopplaren på DVD-VIDEO på fjärrkontrollen (sidan 11).

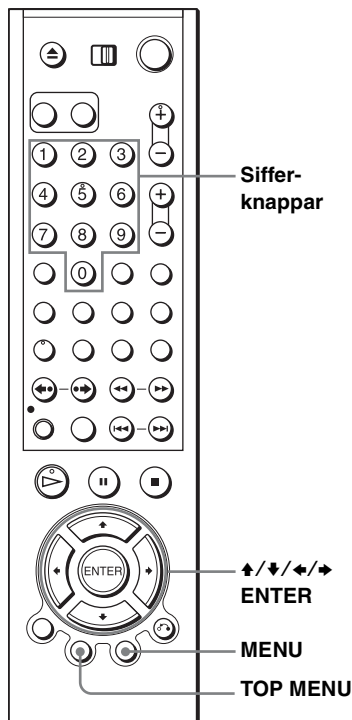

1



Tryck på TOP MENU eller MENU.

Skivmenyn visas på TV-skärmen.

Innehållet på menyn varierar från skiva till skiva.

2



Tryck på $\uparrow/\downarrow/\leftarrow/\rightarrow$ för att välja den punkt som du vill spela eller ändra, och tryck sedan på ENTER.

Det går även att välja punkt med hjälp av sifferknapparna.

Obs!

- Beroende på DVD VIDEO-skivan kan det hända att knappen TOP MENU inte fungerar eller att det inte går att söka efter ett visst ställe på skivan genom att ställa in speltiden.

Zooma in en scen **DVDVideo** **DVDVR** **VCD** **DATA-CD** **DATA-DVD**

Det går att zooma in en scen under uppspelningens gång eller i stillbildsläge. Se "Spela upp JPEG-bildfiler" på sidan 93 angående hur man zoomar in JPEG-bilder.

Se "Spela upp DivX®-videofiler" på sidan 97 angående hur man zoomar in DivX-videofiler.

Innan du börjar...

- Ställ in **TV / DVD-VIDEO**-omkopplaren på **DVD-VIDEO** på fjärrkontrollen (sidan 11).

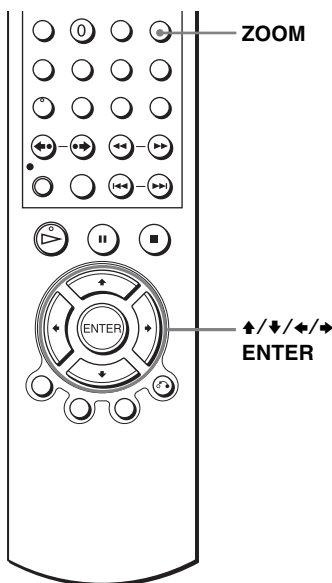

1

MUTING/
ZOOM



Tryck på ZOOM.

"" tänds.

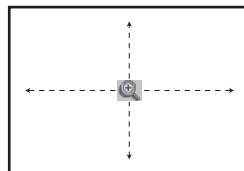

2



Tryck på /// för att flytta "" till den del av bilden som du vill zooma in.

3



Tryck upprepade gånger på ENTER för att ändra förstöringsgraden.

Varje gång man trycker på knappen ändras förstöringsgraden i nedanstående ordning.

2× → 4× → 2× → normal storlek

Obs!

- Det går inte att använda 4× förstoring för VIDEO CD-skivor.
- Det kan hända att zoomfunktionen inte fungerar beroende på DVD-skivan.

Byta vinkel DVDVideo

Om en och samma scen finns inspelad ur olika vinklar på en DVD VIDEO-skiva tänds "👁️" på displayen. Det betyder att det går att byta synvinkel.

Innan du börjar...

- Ställ in **TV / DVD-VIDEO**-omkopplaren på **DVD-VIDEO** på fjärrkontrollen (sidan 11).

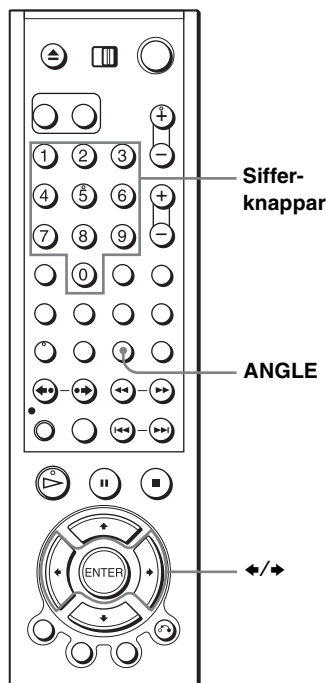

1

ANGLE



Tryck på ANGLE under uppspelningens gång.

Vinkelnumret visas på displayen.

Numret efter snedstrecket anger det totala antalet vinklar.

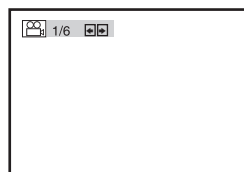

2



Tryck upprepade gånger på \leftarrow/\rightarrow eller använd sifferknapparna för att välja vinkelnummer.

Scenen ändras till vald vinkel.

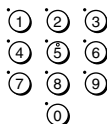

Obs!

- Beroende på DVD VIDEO-skivan kan det hända att det inte går att byta vinkel, även om det finns flera vinklar inspelade på den skivan.

Visa textning

DVD_{Video}

DVD_{VR}

DATA-CD

DATA-DVD

Om det finns textning inspelad på skivan går det att byta textningsspråk och att tända och släcka textningen när som helst medan skivan spelas upp.

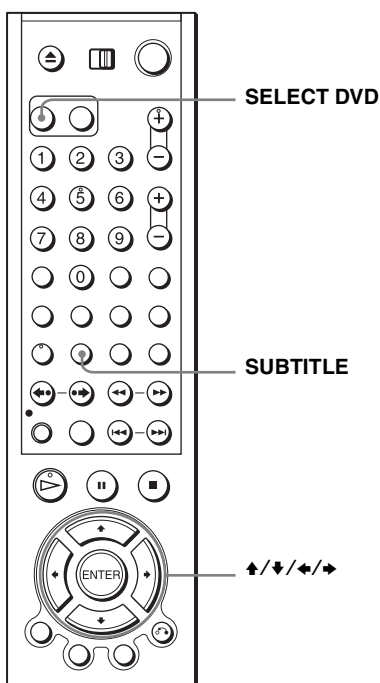

1 Tryck på SELECT DVD för att styra DVD-spelaren.

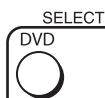

2 Tryck på SUBTITLE under uppspelningens gång.

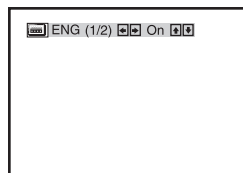

forts.

3



- Vid uppspelning av en DVD VIDEO-skiva
Tryck upprepade gånger på ◀/▶ för att välja språk.

Vilka språk det går att välja mellan varierar för olika DVD-skivor.
Se "Ljud/textningsspråk för DVD-skivor" på sidan 133 angående språkförkortningarna.

- Vid uppspelning av en DATA CD/DATA DVD-skiva (en DivX-videofil)
Tryck upprepade gånger på ◀/▶ för att välja nummer.

4



- Tryck upprepade gånger på ▲/▼ för att välja "On".

För att stänga av textningen

Välj "Off" i steg 4.

Obs!

- Beroende på DVD-skivan kan det hända att det inte går att ändra textningen, även om det finns textning på flera olika språk på skivan. Det kan även hända att det inte går att stänga av textningen.
- Det går bara att ändra textningen för DivX-videofiler om filen har tillägget ".AVI" eller ".DIVX" och det finns textningsinformation inom samma fil.

Olika uppspelningssätt (programmerad uppspelning, slumpspelning, upprepad uppspelning)

DVD_{Video} DVD_{VR} VCD CD DATA-CD DATA-DVD

Innan du börjar...

- Ställ in **TV / DVD-VIDEO**-omkopplaren på **DVD-VIDEO** på fjärrkontrollen (sidan 11).

Obs!

- Uppspelningssättet återställs när man:
 - öppnar skivfacket.
 - trycker på **I/⏻** för att ställa apparaten i standbyläge.

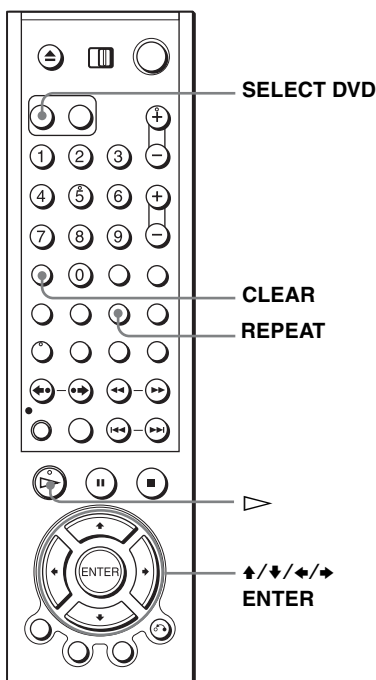

Skapa dina egna program (Programmerad uppspelning) **CD**

Du kan spela upp innehållet på en skiva i den ordning du själv vill genom att mata in ett program med spårerna i önskad ordning. Det går att programmera in upp till 20 spår.

Se sidan 89 om hur man programmerar in MP3-ljudspår.

- 1** Tryck på **SELECT DVD** för att styra DVD-spelaren.
- 2** Tryck på **REPEAT** när DVD-spelaren är i stoppläge.

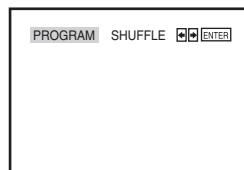

forts.

- 3** Tryck på \leftarrow/\rightarrow för att välja ”PROGRAM”, och tryck sedan på ENTER.

PROGRAM							
Track				Program Order			
01	02	03	04	---	---	---	---
05	06	07	08	---	---	---	---
09	10	11	12	---	---	---	---
13	14	15	16	---	---	---	---
17	18	19	20	---	---	---	---
Clear last track				Clear all tracks			
[Left] [Right] [Up] [Down]				ENTER	RETURN	CLEAR	

- 4** Tryck på $\uparrow/\downarrow/\leftarrow/\rightarrow$ för att välja det spårnummer som du vill programmera in, och tryck sedan på ENTER.

PROGRAM							
Track				Program Order			
01	02	03	04	06	---	---	---
05	06	07	08	---	---	---	---
09	10	11	12	---	---	---	---
13	14	15	16	---	---	---	---
17	18	19	20	---	---	---	---
Clear last track				Clear all tracks			
[Left] [Right] [Up] [Down]				ENTER	RETURN	CLEAR	

- 5** Om du vill programmera in ytterligare spår så upprepa steg 4.
De inprogrammerade spårnumren visas i vald ordning.

- 6** Tryck på \triangleright för att starta den programmerade uppspelningen.
Den programmerade uppspelningen startar.

När programmet är färdigspelat går det att starta om samma program en gång till genom att trycka på \triangleright .

För att avbryta den programmerade uppspelningen

Tryck på CLEAR tills ”Off” tänds längst upp till vänster på TV-skärmen under programmerad uppspelning.

För att ändra eller annullera ett program

- 1 Utför steg 1 till 3 i ”Skapa dina egna program (Programmerad uppspelning)”.
- 2 Tryck upprepade gånger på \downarrow för att välja ”Clear last track”, och tryck sedan på ENTER. Varje gång man trycker på knappen raderas det sist inprogrammerade numret ur programmet. Det går även att radera det sist inprogrammerade numret genom att trycka på CLEAR.
- 3 Utför steg 4 för att mata in ett nytt program.

För att radera alla inprogrammerade nummer

- 1 Utför steg 1 till 3 i ”Skapa dina egna program (Programmerad uppspelning)”.
- 2 Tryck upprepade gånger på \downarrow för att välja ”Clear last track”, tryck därefter på \rightarrow för att välja ”Clear all tracks”, och tryck sedan på ENTER.
Alla inprogrammerade nummer raderas.

Obs!

- Det går att visa upp till 99 spår.
- Det går inte att använda upprepad spelning i läget för programmerad spelning.

Spela spår i slumpmässig ordning (Slumpspelning)



Det går att blanda uppspelningsordningen för spåren. Nästa gång man blandar om spåren kan det hända att de kommer i en annan ordning.

Se sidan 90 om hur man spelar MP3-ljudspår i slumpmässig ordning.

1 Tryck på SELECT DVD för att styra DVD-spelaren.

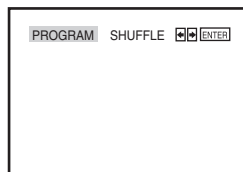
2 Tryck på REPEAT när DVD-spelaren är i stoppläge.



3 Tryck på / för att välja "SHUFFLE", och tryck sedan på ENTER.

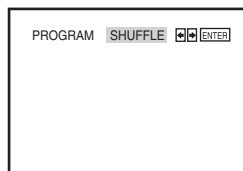

För att återgå till vanlig uppspelning

Tryck på CLEAR tills "Off" tänds längst upp till vänster på TV-skärmen under slumpspelning.

Tips

- Slumpspelningen avbryts när alla spåren är färdigspelade.

Obs!

- Det går inte att använda upprepad uppspelning under slumpspelning.

Spela spår upprepade gånger (Upprepad uppspelning)

Det går att upprepa alla titlar eller spår på en skiva, eller bara en viss titel, ett visst kapitel eller ett visst spår.

1 Tryck på SELECT DVD för att styra DVD-spelaren.

2 Tryck på REPEAT under uppspelningens gång.



3 Tryck på REPEAT eller ◀/▶ för att välja vad som ska upprepas.

Vid uppspelning av en DVD-skiva

- Chapter: Det nuvarande kapitlet upprepas.
- Title: Den nuvarande titeln på skivan upprepas.

Vid uppspelning av en VIDEO CD-skiva (med PBC-funktionen avstängd) eller en CD-skiva

- Track: Det nuvarande spåret upprepas.
- Disc: Alla spåren upprepas.

Vid uppspelning av en DATA CD/DATA DVD-skiva (med MP3-ljudfiler)

- FILE: Den nuvarande filen (det nuvarande spåret) upprepas.
- DIR: Den nuvarande filkatalogen (det nuvarande albumet) upprepas.
- DISC: Den nuvarande skivan upprepas.

Vid uppspelning av en DATA CD/DATA DVD-skiva (med DivX-videofiler)

- FILE: Den nuvarande filen upprepas.
- ALBUM: Det nuvarande albumet upprepas.
- DISC: Den nuvarande skivan upprepas.

För att återgå till vanlig uppspelning

Välj "Off" i steg 3 eller tryck på CLEAR under upprepad uppspelning.

Tips

- Om man trycker på ■ under upprepad spelning stängs upprepningen av.

Obs!

- Det går inte att använda upprepad uppspelning för DVD-RW/DVD-R-skivor i VR-format.
- Det går inte att använda upprepad uppspelning för VIDEO CD-skivor med PBC-funktionen påslagen. Se "Spela upp VIDEO CD-skivor med "PBC On/Off"-funktion" på sidan 101.
- Det går inte att använda upprepad spelning i läget för programmerad spelning eller slumpspelning.

Ändra ljudet

DVDVideo

DVDVR

VCD

CD

DATA-CD

DATA-DVD

Vid uppspelning av en DVD VIDEO-skiva eller DATA CD/DATA DVD-skiva (med DivX-videofiler) som innehåller ljud i flera olika format (PCM, Dolby Digital, MPEG eller DTS) går det att byta ljudformat. Om en DVD VIDEO-skiva eller DATA CD/DATA DVD-skiva (med DivX-videofiler) innehåller spår på olika språk går det även att byta språk.

För CD-skivor och VIDEO CD-skivor går det att välja bara ljudet för höger eller vänster kanal, och lyssna på ljudet för vald kanal genom båda högtalarna. När man t.ex. spelar en karaoke-VIDEO CD med en låt där sången ligger på höger kanal och instrumenten på vänster kanal, går det att göra så att instrumenten hörs i båda högtalarna genom att välja vänster kanal.

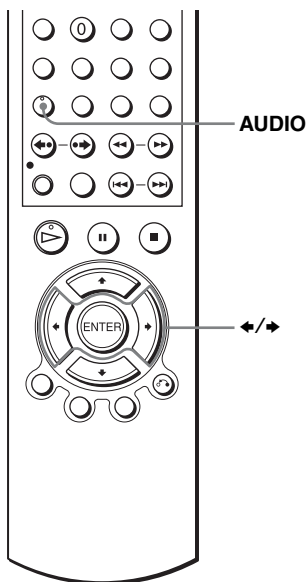

1

AUDIO



Tryck på AUDIO under uppspelningens gång.

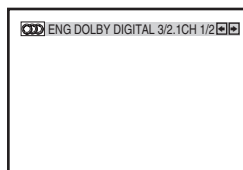

Ytterligare DVD-manövrer

forts.

2



Tryck upprepade gånger på ◀/▶ för att välja önskat språk/ljudläge.

- Vid uppspelning av en DVD-skiva
Vilka språk det går att välja mellan varierar mellan olika DVD-skivor. Se "Ljud/textningsspråk för DVD-skivor" på sidan 133 angående språkförkortningarna.
- Vid uppspelning av en VIDEO CD-skiva eller CD-skiva
Standardinställningen anges med fetstil.

Stereo	Vanligt stereoljud
Left	Ljudet för vänster kanal (mono)
Right	Ljudet för höger kanal (mono)

- Vid uppspelning av en DATA CD/DATA DVD-skiva (med DivX-videofiler)
Valet av DATA CD- eller DATA DVD-ljudsignalformat beror på DivX-videofilerna som finns inspelade på skivan. Formatet visas på displayen.

Obs!

- För att kunna lyssna med Dolby Digital- eller DTS-effekter för mångkanaliga skivor måste man ansluta apparaten via DIGITAL AUDIO OUT (COAXIAL)-utgången (sidan 34).
- Ställ in punkten "DTS" på "On" på menyn "AUDIO SETUP" (sidan 62) när du vill spela en DVD-skiva med DTS-ljudspår.
- När DTS-ljud är valt går det inte att välja surroundinställning (sidan 85).
- Det går inte att mata ut DTS-ljud under snabb eller långsam uppspelning med ljud (sidan 39).

Inställningar för virtellt surroundljud

DVD_{Video} DVD_{VR} VCD CD

När en stereo-TV eller två främre högtalare är anslutna går det att trycka på knappen SURROUND för att uppleva surroundljudeffekter via ett par virtuella bakre högtalare som skapas med hjälp av ljudet från de främre högtalarna utan att man behöver använda några riktiga bakre högtalare.

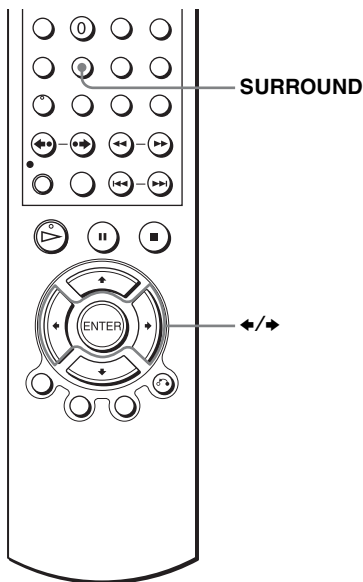

- 1** SURROUND Tryck på SURROUND under uppspelningens gång.

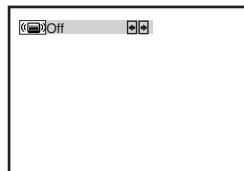

- 2** Tryck upprepade gånger på \leftarrow/\rightarrow för att välja "Surround1", "Surround2" eller "Surround3".
Surroundeffekten ökar på nedanstående sätt.

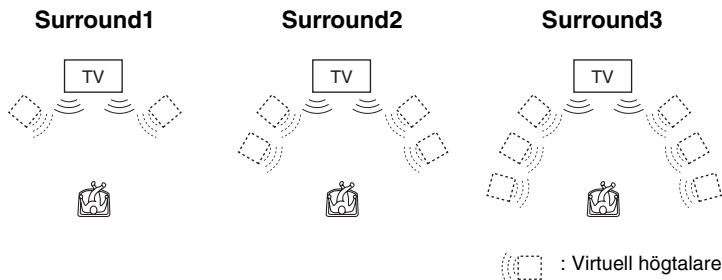

forts.

För att stänga av denna inställning

Välj "Off" i steg 2.

Obs!

- Om materialet som spelas upp inte innehåller några signaler för bakre högtalare blir det svårt att uppfatta någon surroundeffekt.
- Stäng av surroundläget på den anslutna TV:n eller förstärkaren (receivern) när du aktiverar den här surroundeffekten.
- Kontrollera att alla högtalarna befinner sig runtom och på samma avstånd från lyssningsplatsen, och att alla högtalarna är placerade på liknande ställen.
- Om du använder DIGITAL AUDIO OUT (COAXIAL)-uttaget och punkten "Dolby Digital" är inställd på "Dolby Digital" eller punkten "DTS" är inställd på "On" på menyn "AUDIO SETUP" matas det visserligen ut ljud ur högtalarna men det blir ingen surroundeffekt.
- Det går inte att använda snabb eller långsam uppspelning med ljud när en virtuell surroundeffekt används (sidan 39).

Spela MP3-ljudspår **DATA-CD** **DATA-DVD**

Det går att spela DATA CD-skivor (CD-ROM/CD-R/CD-RW-skivor) eller DATA DVD-skivor (DVD-ROM/DVD+RW/DVD+R/DVD-RW/DVD-R-skivor) som är inspelade i MP3-format (MPEG1 Audio Layer-3).

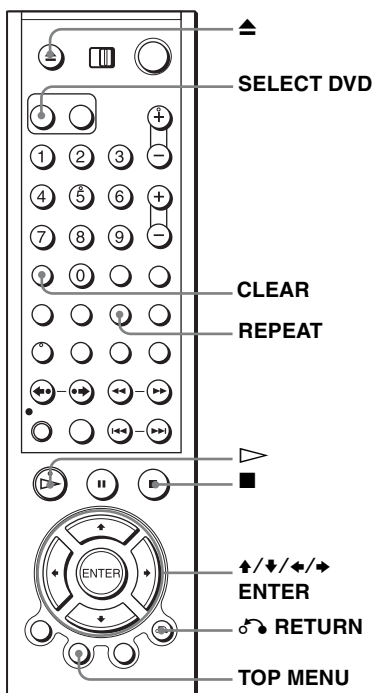

Innan du börjar...

- Ställ in **TV / DVD-VIDEO**-omkopplaren på **DVD-VIDEO** på fjärrkontrollen (sidan 11).

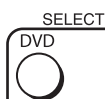

1 Tryck på **SELECT DVD** för att styra DVD-spelaren.



2 Tryck på  och lägg i en DATA CD-skiva eller DATA DVD-skiva i skivfacket, och tryck sedan på  för att stänga skivfacket.

När man lägger i en DATA CD-skiva eller DATA DVD-skiva som innehåller både MP3-ljudspår och JPEG-bildfiler eller DivX-videofiler tänds menyn "Select a Media Type".

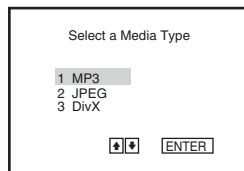

Om man lägger i en DATA CD-skiva eller DATA DVD-skiva som bara innehåller MP3-ljudspår tänds MP3-skärmen. Hoppa i så fall över steg 3.

forts.

3

Tryck på \uparrow/\downarrow för att välja ”MP3”, och tryck sedan på ENTER.

Det första spåret börjar spelas. Tryck på \blacksquare om det behövs.

Upprepningsläge Förfluten speltid

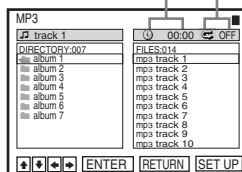
**4**

RETURN

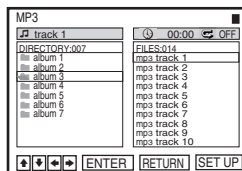

Tryck på \curvearrowright RETURN, och därefter på \uparrow/\downarrow för att välja önskad filkatalog i vänster kolumn, och tryck sedan på ENTER.

**5**

Tryck på \uparrow/\downarrow för att välja önskat spår i höger kolumn, och tryck sedan på ENTER.

Valt spår börjar spelas.

När ett spår eller ett album håller på att spelas visas dess namn i en ruta. Numret på det spår som håller på att spelas visas på displayen.

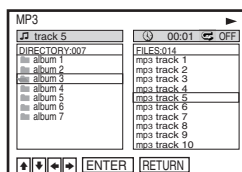

För att avbryta spelningen

Tryck på \blacksquare .

För att spela spår upprepade gånger

Tryck upprepade gånger på REPEAT under uppspelningens gång för att ändra upprepningsläget.

- FILE: Den nuvarande filen (det nuvarande spåret) upprepas.
- DIR: Den nuvarande filkatalogen (det nuvarande albumet) upprepas.
- DISC: Den nuvarande skivan upprepas.

För att hoppa till nästa eller föregående sida

Tryck på \blacktriangleright eller \blacktriangleleft .

För att återvända till föregående skärm

Tryck på \curvearrowright RETURN.

För att återgå till menyn ”Select a Media Type”

Tryck två gånger på \blacksquare , och därefter en gång på TOP MENU.

För att släcka skärmen

Tryck två gånger på **■**, och tryck sedan upprepade gånger på **↶** RETURN.

Obs!

- Det går bara att använda siffror och bokstäverna i det engelska alfabetet i album- och spårnamn. Andra tecken visas som en asterisk.
- Det går att se upp till 12 alfanumeriska tecken i album- och spårnamn.
- ID3-taginformation visas inte.
- Det går inte att använda upprepad spelning i läget för programmerad spelning eller slumpspelning.

För att programmera in MP3-ljudspår

1 Tryck två gånger på **■**, och därefter en gång på REPEAT.

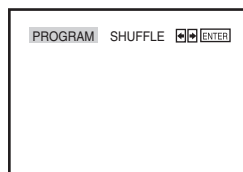

2 Tryck på **↵/➡** för att välja "PROGRAM", och tryck sedan på ENTER.

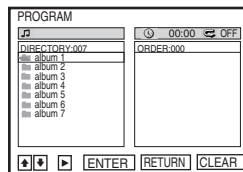

3 Tryck på **▲/▼** för att välja önskad filkatalog i vänster kolumn, och tryck sedan på ENTER.

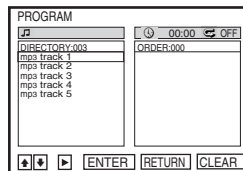

4 Tryck på **▲/▼** för att välja det spår som du vill programmera in och tryck sedan på ENTER.

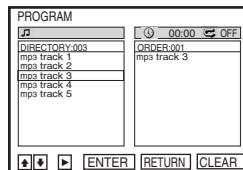

5 Om du vill programmera in ytterligare spår så upprepa steg 4.

De inprogrammerade spåren visas i tur och ordning. Tryck på CLEAR för att radera det sist inprogrammerade spåret.

6 Tryck på **▶** för att starta den programmerade uppspelningen.

Den programmerade uppspelningen startar. När programmet är färdigspelat går det att starta om samma program en gång till genom att trycka på **▶**.

forts.

För att avbryta den programmerade uppspelningen

Tryck på ■ under programmerad uppspelning.

För att återgå till vanlig uppspelning

Tryck på CLEAR under programmerad uppspelning.

Obs!

- Det går att programmera in upp till 20 spår åt gången.
- Det går inte att använda upprepad spelning i läget för programmerad spelning.

För att spela MP3-ljudspår i slumpmässig ordning

- 1 Tryck två gånger på ■, och därefter en gång på REPEAT.
- 2 Tryck på ◀/▶ för att välja "SHUFFLE", och tryck sedan på ENTER.

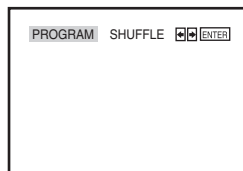

För att återgå till vanlig uppspelning

Tryck på CLEAR under slumpspelning.

Tips

- Slumpspelningen avbryts när alla spåren är färdigspelade.

Obs!

- Det går inte att använda upprepad uppspelning under slumpspelning.

Angående MP3-ljudspår

Det går att spela upp spår som är inspelade i MP3-format (MPEG-1 Audio Layer III) på DATA CD-skivor (CD-ROM/CD-R/CD-RW) eller DATA DVD-skivor (DVD-ROM/DVD+RW/DVD+R/DVD-RW/DVD-R). Skivorna måste dock vara inspelade enligt formatet ISO9660 Nivå 1/Nivå 2 eller Joliet och DATA DVD-skivor i UDF-format (Universal Disk Format) för att apparaten ska kunna känna igen spåren (eller filerna). Det går även att spela DATA CD-skivor och DATA DVD-skivor som är inspelade i Multi Session- eller Multi Border-format (se "Att observera angående Multi Session/Multi Border-skivor" på sidan 90). Se bruksanvisningarna till CD-R/CD-RW/DVD-R/DVD-RW-brännaren och inspelningsmjukvaran (medföljer ej) för närmare detaljer om inspelningsformatet.

Att observera angående Multi Session/Multi Border-skivor

Om den första sessionen/gränsen innehåller MP3-ljudspår spelas även MP3-ljudspåren i övriga sessioner/gränser. Om den första sessionen/gränsen innehåller ljudspår och bilder i musik-CD-format eller Video-CD-format spelas bara den första sessionen/gränsen.

Obs!

- Om en fil som inte är i MP3-format är försedd med filtillägget ".MP3" kan inte apparaten känna igen den filen ordentligt och det finns risk att det matas ut kraftigt störningsljud som kan orsaka skador på högtalarna.
- Den här apparaten kan inte spela ljudspår i MP3PRO-format.
- Det kan hända att det inte går att spela vissa DATA CD-skivor/DATA DVD-skivor som skapats i Packet Write-format.
- Om en DATA DVD-skiva innehåller både videodata och MP3-ljudspår upptäcker den här apparaten bara videodata.
- Den här apparaten har stöd för MP3-ljudspår som är inspelade med en bitttakt på 128 kbps och en samplingsfrekvens på 44,1 kHz. Om man försöker spela MP3-ljudspår som är inspelade med andra specifikationer finns det risk att det matas ut kraftiga störningsljud, ljudet hoppar eller det uppstår skador på högtalarna.
- Beroende på skivan kan det ta en liten stund innan den börjar spelas.

Uppspelningsordningen för MP3-ljudspår

Uppspelningsordningen för album och spår som är inspelade på en DATA CD eller DATA DVD blir på följande sätt.

- Skivinnehålllets struktur

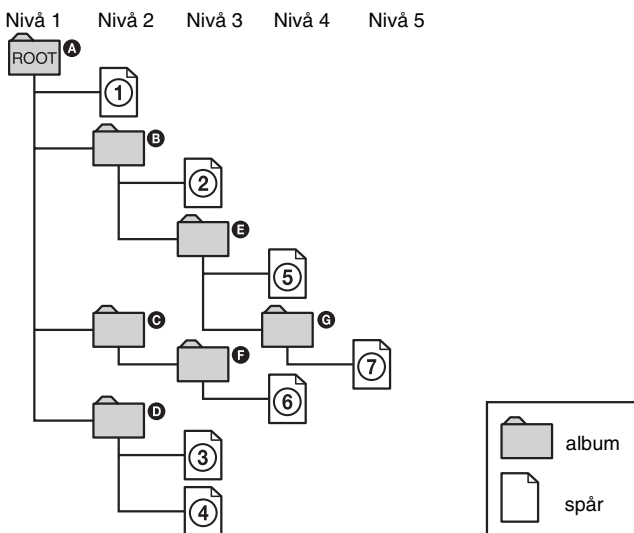

När man lägger i en DATA CD-skiva eller DATA DVD-skiva och trycker på spelas de numrerade spåren i tur och ordning från ① till ⑦. Eventuella underalbum/spår inom valt album får inte företräde framför nästa album på samma nivå. (Exempel: **E** innehåller **G** men ⑥ spelas före ⑦.)

När man trycker på RETURN så att listan över MP3-album visas (sidan 88), listas albumen i följande ordning: **A** → **B** → **D** → **E** → **F** → **G**. Album som inte innehåller några spår (t.ex. album **C**) visas inte i listan.

Tips

- Om man lägger till nummer (01, 02, 03, osv.) framför spårens filnamn, spelas spåren i den ordningen.
- För skivor med många nivåer tar det längre innan uppspelningen startar. Somliga skivor som innehåller många nivåer går inte att spela alls.

Obs!

- Beroende på mjukvaran som användes för att skapa DATA CD-skivan eller DATA DVD-skivan kan det hända att uppspelningsordningen blir annorlunda än i ovanstående figur.
- Högst 250 album går att känna igen.
- Det går att känna igen upp till ca. 999 filer sammanlagt för skivor som innehåller MP3-filer, JPEG-filer och DivX-videofiler.
- Beroende på skivinnhållet kan det ta en liten stund innan uppspelningen startar.

Spela upp JPEG-bildfiler DATA-CD DATA-DVD

Det går att spela upp JPEG-bildfiler på DATA CD-skivor (CD-ROM/CD-R/CD-RW-skivor) eller DATA DVD-skivor (DVD-ROM/DVD+RW/DVD+R/DVD-RW/DVD-R-skivor).

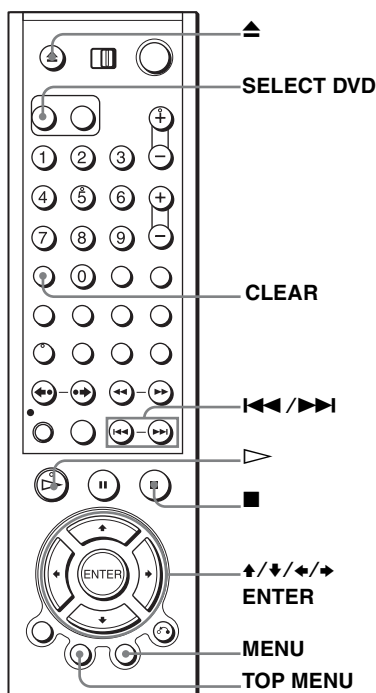

Innan du börjar...

- Ställ in **TV / DVD-VIDEO**-omkopplaren på **DVD-VIDEO** på fjärrkontrollen (sidan 11).

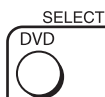

1 Tryck på **SELECT DVD** för att styra DVD-spelaren.



2 Tryck på  och lägg i en DATA CD eller DATA DVD i skivfacket, och tryck sedan på  för att stänga skivfacket.

När man lägger i en DATA CD-skiva eller DATA DVD-skiva som innehåller både JPEG-bildfiler och MP3-ljudspår eller DivX-videofiler tänds menyn "Select a Media Type".

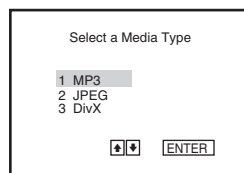

Om man lägger i en DATA CD eller DATA DVD som bara innehåller JPEG-bildfiler tänds "Album"-skärmen. Hoppa i så fall över steg 3.

forts.

3

Tryck på $\uparrow/\downarrow/\leftarrow/\rightarrow$ för att välja ”JPEG”, och tryck sedan på ENTER.

”Album”-skärmen tänds.

Om man inte trycker på ENTER efter att ha valt mediatyp, spelas vald mediatyp automatiskt.

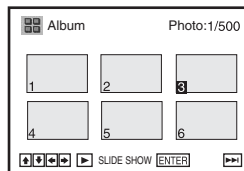
**4**

Tryck på \ll/\gg för att hoppa till nästa/föregående albumsida, och tryck sedan på $\uparrow/\downarrow/\leftarrow/\rightarrow$ för att välja en bild på ”Album”-skärmen.



För att se vald bild

- 1 Tryck på ENTER.
Numret på vald bild visas på displayen.
- 2 För att se nästa/föregående bild trycker man på \ll/\gg .



För att se ett bildspel

- 1 Tryck på \triangleright .
Det går även att starta bildspelet med hjälp av menyn för vald bild.
Se ”För att titta på bildspel” på sidan 95 för närmare detaljer.
- 2 Tryck på \leftrightarrow för att välja önskad visningshastighet på menyn ”Interval”, och tryck sedan på ENTER.
Bildspelet startar från och med vald bild.

\square : Snabbt

\square : Normalt

\square : Långsamt



För att rotera vald bild

- 1 Tryck på $\uparrow/\downarrow/\leftarrow/\rightarrow$ för att välja en bild på ”Album”-skärmen, och tryck sedan på ENTER.
- 2 Tryck på \leftrightarrow för att välja ” \square ”, och tryck sedan på ENTER. Varje gång man trycker på ENTER vrids bilden medurs 90°.

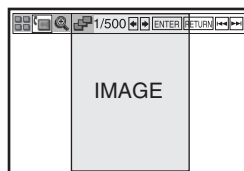

För att zooma in en bild

- 1 Tryck på $\uparrow/\downarrow/\leftarrow/\rightarrow$ för att välja en bild på ”Album”-skärmen, och tryck sedan på ENTER.
- 2 Tryck på \leftrightarrow för att välja ” \square ”, och tryck sedan på ENTER. ” \square ” tänds.
- 3 Tryck på $\uparrow/\downarrow/\leftarrow/\rightarrow$ för att flytta ” \square ” till den del av bilden som du vill zooma in.
- 4 Tryck uppregade gånger på ENTER för att ändra förstöringsgraden. Varje gång du trycker på ENTER ändras förstöringsgraden på nedanstående sätt.

2x \rightarrow normal storlek

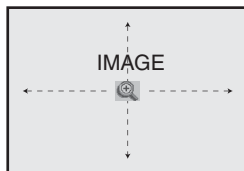

Obs!

- Det går inte att använda ZOOM på fjärrkontrollen för JPEG-bildfiler på DATA CD-skivor/ DATA DVD-skivor.

För att titta på bildspel

- 1 Tryck på $\uparrow/\downarrow/\leftarrow/\rightarrow$ för att välja en bild på "Album"-skärmen, och tryck sedan på ENTER.
- 2 Tryck på \leftarrow/\rightarrow för att välja " " , och tryck sedan på ENTER.
Menyn "Interval" tänds.
- 3 Tryck på \leftarrow/\rightarrow för att välja önskad visningshastighet, och tryck sedan på ENTER.
Bildspelet startar.



För att tända/släcka menyn på enbildsskärmen

Tryck på CLEAR för att släcka menyn. Tryck på \leftarrow eller \rightarrow för att tända menyn.

För att återgå till "Album"-skärmen

Tryck på MENU för att återgå till "Album"-skärmen. Tryck upprepade gånger på \blacktriangleleft för att återvända till den första "Album"-sidan.

För att återgå till menyn "Select a Media Type"

Tryck två gånger på \blacksquare , och därefter en gång på TOP MENU.

Obs!

- Det går bara att spela upp bildspel i en riktning.
- Det går inte att rotera eller zooma in bilder under bildspelet.
- Om man väljer " " medan en roterad bild håller på att visas, kommer inte bilderna på "Album"-skärmen att roteras. Om man startar ett bildspel kommer bilderna däremot att roteras. Rätta till roteringen på menyn " " .

Angående JPEG-bildfiler

Det går att spela upp JPEG-bildfiler på DATA CD-skivor (CD-ROM/CD-R/CD-RW) eller DATA DVD-skivor (DVD-ROM/DVD+RW/DVD+R/DVD-RW/DVD-R). Skivorna måste dock vara inspelade enligt formatet ISO9660 Nivå 1/Nivå 2 eller Joliet och DATA DVD-skivor i UDF-format (Universal Disk Format) för att apparaten ska kunna känna igen spåren (eller filerna). Det går även att spela DATA CD-skivor och DATA DVD-skivor som är inspelade i Multi Session- eller Multi Border-format (se "Att observera angående Multi Session/Multi Border-skivor" på sidan 96).

Se bruksanvisningarna till CD-R/CD-RW/DVD-R/DVD-RW-brännaren och inspelningsmjukvaran (medföljer ej) för närmare detaljer om inspelningsformatet.

Obs!

- Om en DATA DVD-skiva innehåller både videodata och JPEG-bildfiler upptäcker den här apparaten bara videodata.
- Högst 250 mappar går att känna igen.
- Det går att känna igen upp till ca. 999 filer sammanlagt för skivor som innehåller MP3-filer, JPEG-filer och DivX-videofiler.

forts.

Att observera angående Multi Session/Multi Border-skivor

Om den första sessionen/gränsen innehåller JPEG-bildfiler spelas även JPEG-bildfiler i övriga sessioner/gränser upp. Om den första sessionen/gränsen innehåller ljudspår och bilder i musik-CD-format eller Video-CD-format spelas bara den första sessionen/gränsen.

Tips

- Om man lägger till nummer (01, 02, 03, osv.) framför filnamnen, spelas filerna upp i den ordningen.

Obs!

- Den här apparaten kan spela upp JPEG-bildfiler med filtillägget ".JPEG" eller ".JPG".
- Det kan hända att vissa DATA CD-skivor och DATA DVD-skivor inte går att spela i den här apparaten beroende på filformatet.
- Det kan hända att det inte går att spela vissa DATA CD-skivor/DATA DVD-skivor som skapats i Packet Write-format.
- Om filtillägget ".JPG" eller ".JPEG" används för en fil som inte är i JPEG-format tänds felmeddelandet "Can not Display".
- Beroende på skivan eller bildfilernas storlek kan det ta en liten stund innan uppspelningen startar.
- Det saknas stöd för progressiva och förlustlöst komprimerade JPEG-bildfiler.
- Bildstorlekarna som går att visa är begränsade. Följande sorters bilder går att visa:
Bredd 128 - 7 680 bildpunkter, höjd 128 - 7 680 bildpunkter.

Spela upp DivX®-videofiler **DATA-CD** **DATA-DVD**

Det går att spela upp DivX-videofiler på DATA CD-skivor (CD-ROM/CD-R/CD-RW-skivor) eller DATA DVD-skivor (DVD-ROM/DVD+RW/DVD+R/DVD-RW/DVD-R-skivor).

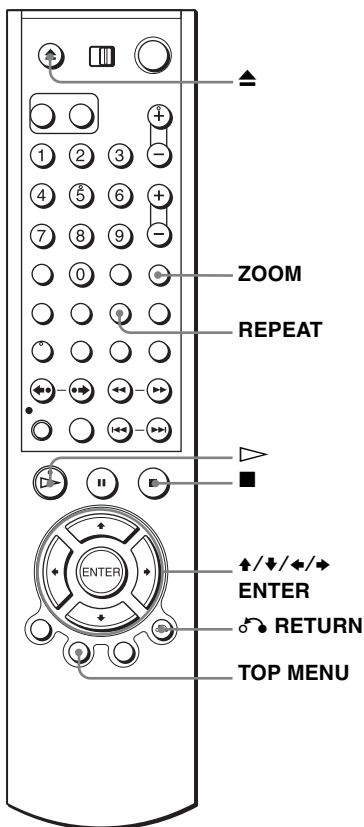

Ytterligare DVD-manövrer

1



Tryck på ▲ och lägg i en DATA CD-skiva eller DATA DVD-skiva i skivfacket, och tryck sedan på ▲ för att stänga skivfacket.

När man lägger i en DATA CD-skiva eller DATA DVD-skiva som innehåller både DivX-videofiler och MP3-ljudspår eller JPEG-bildfiler tänds menyn "Select a Media Type".

När man lägger i en DATA CD-skiva eller DATA DVD-skiva som bara innehåller DivX-videofiler tänds DivX-skärmen. Hoppa i så fall över steg 2.

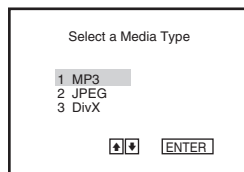

forts.

2



Tryck på \uparrow/\downarrow för att välja "DivX", och tryck sedan på ENTER.

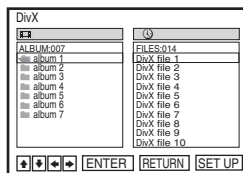

3



RETURN



Tryck på \curvearrowright RETURN och därefter på \uparrow/\downarrow för att välja önskat album i vänster kolumn, och tryck sedan på ENTER.

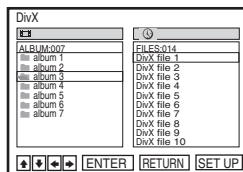

4



Tryck på \uparrow/\downarrow för att välja önskad fil i höger kolumn, och tryck sedan på ENTER.

Vald fil börjar spelas upp.

För att avbryta spelningen

Tryck på \blacksquare .

För att spela spår upprepade gånger

Tryck upprepade gånger på REPEAT under uppspelningens gång för att ändra upprepningläget.

- FILE: Den nuvarande filen upprepas.
- ALBUM: Det nuvarande albumet upprepas.
- DISC: Den nuvarande skivan upprepas.

För att zooma in en bild

1 Tryck på ZOOM.

" \square " tänds.

2 Tryck på $\uparrow/\downarrow/\leftarrow/\rightarrow$ för att flytta " \square " till den del av bilden som du vill zooma in.

3 Tryck på ENTER.

Varje gång man trycker på knappen ändras förstöringsgraden i nedanstående ordning.

Zoom \rightarrow normal storlek

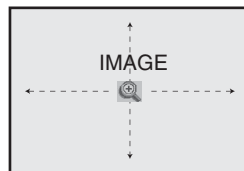

Obs!

- Det kan hända att zoomfunktionen inte fungerar beroende på filstorleken.

För att hoppa till nästa eller föregående sida

Tryck på **▶** eller **◀**.

För att återvända till föregående skärm

Tryck på **↶** RETURN.

För att återgå till menyn "Select a Media Type"

Tryck två gånger på **■**, och därefter en gång på TOP MENU.

Angående DivX-videofiler

DivX® är en komprimeringsteknik för videofiler som utvecklats av DivXNetworks, Inc. Denna produkt är en officiell DivX® Certified-produkt. Det går att spela DATA CD-skivor och DATA DVD-skivor som innehåller DivX-videofiler.

För att se registreringskoden för den här DVD-spelaren

1 Tryck på SET UP när DVD-spelaren är i stoppläge, tryck på **▲/▼** för att välja



(DVD) och tryck till sist på ENTER.

2 Tryck på **▲/▼** för att välja "DivX Registration Code", och tryck sedan på ENTER.

Besök <http://www.divx.com/vod> på Internet för ytterligare information.

Obs!

- Den här apparaten kan spela data som är inspelade i DivX-format och har filtillägget ".AVI" eller ".DIVX". Apparaten kan inte spela andra filer med filtilläggen ".AVI" eller ".DIVX" om de inte är DivX-videofiler.
- Det kan hända att den här apparaten inte kan spela DivX-videofiler som skapats genom att slå samman två eller flera DivX-videofiler.
- Den här apparaten kan inte spela DivX-videofiler som är större än 720 (på bredden) × 576 (på höjden)/2 GB.
- Beroende på skivan kan det hända att den inte går att spela på normalt sätt. Det kan t.ex. hända att bilden blir otydlig, uppspelningen blir ryckig, ljudet hoppar, osv.
- Det kan hända att det inte går att spela upp DivX-videofiler som är längre än 3 timmar.
- Det kan hända att det inte går att spela vissa DATA CD-skivor/DATA DVD-skivor som skapats i Packet Write-format.
- Beroende på skivan kan det ta en liten stund innan den börjar spelas.

Uppspelningsordningen för DivX-videofiler

Uppspelningsordningen för album och filer som är inspelade på en DATA CD-skiva eller DATA DVD-skiva är på följande sätt.

- Skiv innehållsstruktur

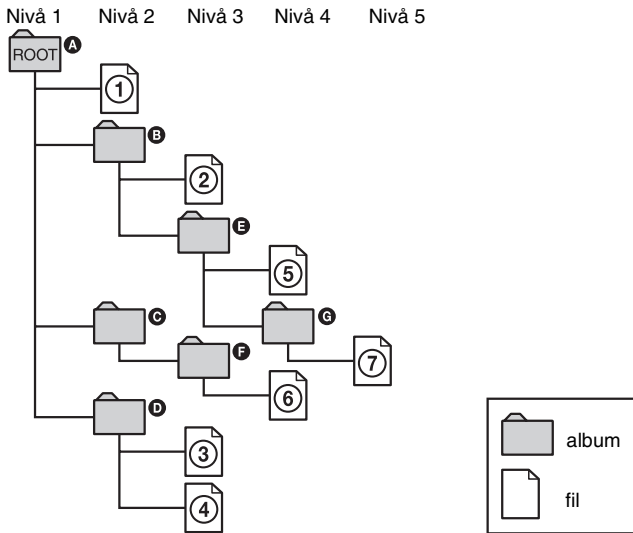

När man lägger i en DATA CD-skiva eller DATA DVD-skiva och trycker på ► spelas de numererade filerna i tur och ordning från ① till ⑦. Eventuella underalbum/filer inom valt album får inte företräde framför nästa album på samma nivå. (Exempel: **E** innehåller **G** men ⑥ spelas före ⑦.)

När man trycker på ⏪ RETURN så att listan över album visas (sidan 98), listas albumen i följande ordning: **A** → **B** → **D** → **E** → **F** → **G**. Album som inte innehåller några filer (som t.ex. album **C**) visas inte i listan.

Tips

- Om man lägger till nummer (01, 02, 03, osv.) framför filnamnen, spelas filerna upp i den ordningen.
- För skivor med många nivåer tar det längre innan uppspelningen startar. Somliga skivor som innehåller många nivåer går inte att spela alls.

Obs!

- Beroende på mjukvaran som användes för att skapa DATA CD-skivan eller DATA DVD-skivan kan det hända att uppspelningsordningen blir annorlunda än i ovanstående figur.
- Högst 250 album går att känna igen.
- Det går att känna igen upp till ca. 999 filer sammanlagt för skivor som innehåller MP3-filer, JPEG-filer och DivX-videofiler.

Spela upp VIDEO CD-skivor med "PBC On/Off"-funktion **VCD**



Med hjälp av PBC-funktionen (uppspelningskontrollfunktionen) går det att söka och utföra andra interaktiva manövrer. PBC-uppspelning utförs via en valmeny som visas på TV-skärmen.

Innan du börjar...

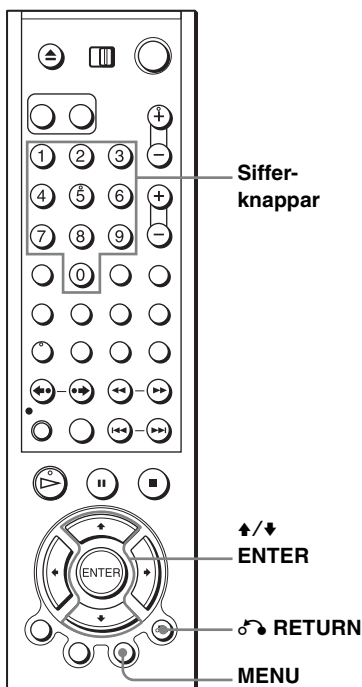
- Ställ in TV / DVD-VIDEO-omkopplaren på DVD-VIDEO på fjärrkontrollen (sidan 11).



1  Tryck upprepade gånger på MENU för att välja "PBC On".
Valmenyn tänds.

2  Tryck på  för att välja önskad punkt.
Det går även att välja punkter och spår med hjälp av sifferknapparna.

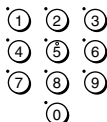

3

Tryck på ENTER.

4

Följ anvisningarna på menyn för interaktiva manövrer.

Se instruktionerna som medföljer skivan, eftersom tillvägagångssättet kan vara annorlunda för olika VIDEO CD-skivor.

För att återgå till menyn

Tryck på  RETURN.

Uppspelning med PBC-funktionen avstängd ("PBC Off")

Tryck på MENU för att välja "PBC Off".

När "PBC Off" är inställt används kontinuerlig uppspelning. Det går inte att spela upp stillbilder som t.ex. menyer.

För att slå på PBC-funktionen igen trycker man på MENU och väljer "PBC On".

Tips

- Beroende på VIDEO CD-skivan hända det att det står "Press SELECT" i instruktionerna som medföljer skivan i stället för "Press ENTER" i steg 3. Tryck i så fall på .

Spela in med snabbtimern **VHS**

När du har börjat spela in kan du låta videobandspelaren avsluta inspelningen automatiskt efter en viss tid.

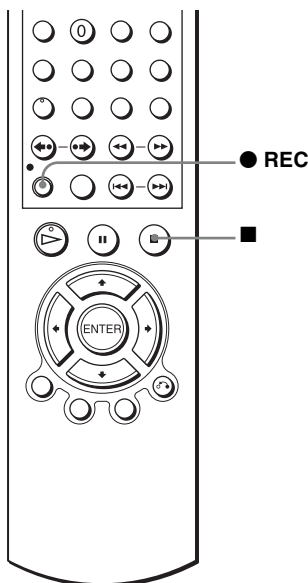

1



Tryck på ● REC under inspelningens gång.

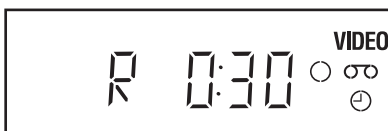

2



Tryck upprepade gånger på ● REC för att ställa in inspelningstiden.

I SP-läge

Varje gång du trycker på knappen ökar tiden med 30 minuter.

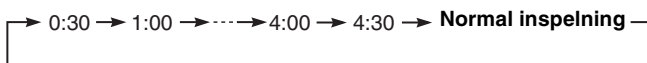

I LP-läge

Varje gång du trycker på knappen ökar tiden på följande sätt

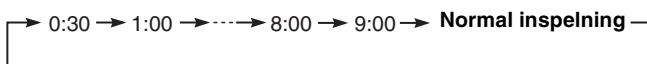

Bandräkneverket räknar ned minutvis till 0:00, och sedan slutar videobandspelaren spela in.

forts.

För att förlänga inspelningstiden

Tryck upprepade gånger på ● REC för att ställa in den nya inspelningstiden.

För att avbryta förlängningen av inspelningstiden

Tryck upprepade gånger på ● REC tills ⊖-indikatorn släcks och videobandspelaren återgår till det vanliga inspelningsläget.

För att stoppa inspelningen medan den pågår

Tryck på ■.

Obs!

- Det går inte att se bandtiden på displayen medan du ställer in inspelningstiden.
- Under DVD-uppspelning går inte DVD-spelaren/videobandspelaren över i standbyläge även om videobandspelaren slutar spela in.

Spela in program med stereoljud eller tvåspråkiga program **VHS**

Med ZWEITON-systemet (tysk stereo)

Denna videobandspelare tar automatiskt emot och spelar in tvåspråkiga program eller program med stereoljud som bygger på ZWEITON-systemet. När ett program med stereoljud eller ett tvåspråkigt program tas emot, visas STEREO-indikatorn på displayen.

För att välja tvåspråkigt ljud under inspelning

Tryck på AUDIO för att välja det ljud du vill lyssna på.

För att lyssna på	På TV-skärmen	På displayen
Huvudljudet	MAIN	STEREO
Underordnat ljud	SUB	STEREO
Huvud- och underordnat ljud	MAIN/SUB	STEREO
Standardljud*	MONO	STEREO

* I vanliga fall hörs huvudljudet genom både vänster och höger högtalare för tvåspråkiga program.

För att välja ljud för stereoprogram under inspelning

För att lyssna på	På TV-skärmen	På displayen
Stereo	STEREO	STEREO
Vänster kanal	LCH	STEREO
Höger kanal	RCH	STEREO
Standardljud*	LCH + RCH	STEREO

* I vanliga fall hörs ljudet för både vänster och höger kanal hopmixat för stereoprogram.

Med NICAM*-systemet

Denna videobandspelare tar emot och spelar in program med stereoljud och tvåspråkiga program enligt NICAM-systemet (NICAM-indikatorn visas på TV-skärmen). När ett program med stereoljud eller ett tvåspråkigt program tas emot, visas STEREO-indikatorn på displayen.

För att det ska gå att spela in NICAM-program måste punkten "NICAM" på menyn "USER SET" vara inställd på "On" (fabriksinställningen). Om du vill kontrollera menyinställningen, se sidan 117 för mer information.

* gäller ej SLV-D998P D

För att välja ljud under inspelning

Tryck på AUDIO för att välja det ljud du vill lyssna på.

Program med stereoljud

För att lyssna på	På TV-skärmen	På displayen
Stereo	NICAM, STEREO	STEREO
Vänster kanal	NICAM, LCH	STEREO
Höger kanal	NICAM, RCH	STEREO
Vänster och höger kanal*	NICAM, LCH + RCH	STEREO

* Vanligen ljudet för vänster och höger kanal hopmixat.

Tvåspråkiga program

För att lyssna på	På TV-skärmen	På displayen
Huvudljudet	NICAM, MAIN	STEREO
Underordnat ljud	NICAM, SUB	STEREO
Huvud- och underordnat ljud	NICAM, MAIN/SUB	STEREO
Standardljud*	NICAM, MONO	STEREO

* Vanligen huvudljudet (mono)

För att välja ljud under HiFi-uppspelning

Tryck på AUDIO för att välja det ljud du vill lyssna på.

För att lyssna på	På TV-skärmen	På displayen
Stereo	STEREO	STEREO
Vänster kanal	LCH	STEREO
Höger kanal	RCH	STEREO
Mixat ljud*	MIX	STEREO
Ljud i mono	MONO	Ingen indikator

* Ljudet för vänster och höger kanal hopmixat samt det vanliga monoljudspåret

Hur ljud spelas in på ett videoband

Videobandspelaren spelar in ljudet på två skilda spår. Hifi-ljud spelas in på huvudspåret tillsammans med bilden. Monoljud spelas in på det normala ljudspåret längs kanten på bandet.

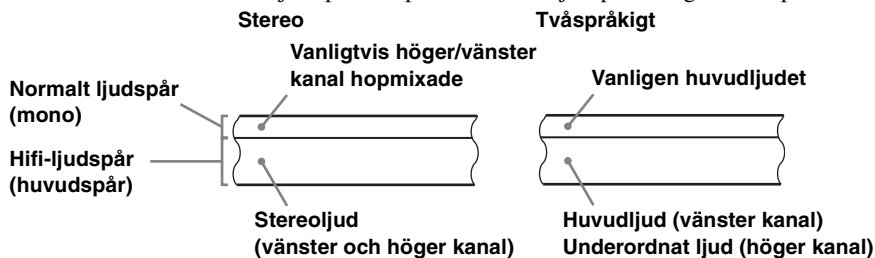

Obs!

- Om du spelar upp ett band som spelats in med monoljud, hörs alltid ljudet i mono oavsett vilken inställning du väljer för AUDIO.

Sökning med hjälp av indexfunktionen **VHS**

Videobandspelaren gör automatiskt ett märke på bandet genom att spela in en indexsignal när varje inspelning börjar. Du kan använda dessa signaler som riktmärken när du letar efter en viss inspelning.

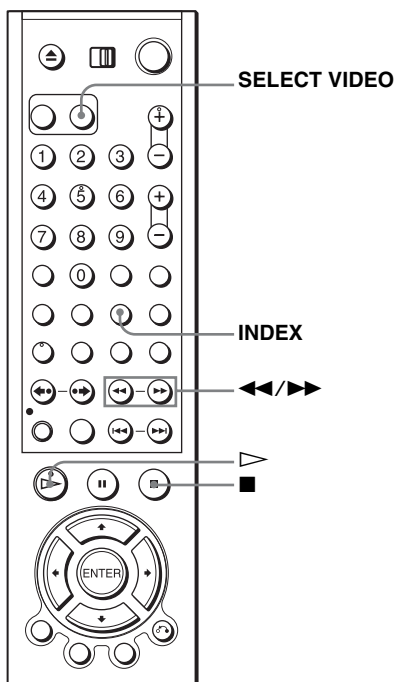

1 Tryck på SELECT VIDEO för att styra videobandspelaren.



2 Sätt i ett indexerat band i kassettfacket.

3 Tryck på INDEX.

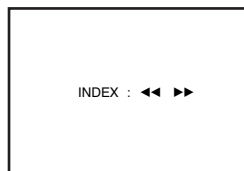

4



- Indexavsökning (för att hitta en viss inspelning med hjälp av avsökning):



- 1 Tryck på ◀◀/▶▶. Videobandsspelaren avsöker varje inspelning i fem sekunder i motsvarande riktning.



- 2 Tryck på ▷ för att börja uppspelningen när du hittat önskat ställe.

- Indexsökning (för att söka efter en viss inspelning):

- 1 Tryck två gånger på ◀◀/▶▶. Om du vill söka i riktning framåt så tryck två gånger på ▶▶. Om du vill söka i riktning bakåt så tryck två gånger på ◀◀.

- 2 Tryck på ◀◀/▶▶ i den riktning där önskat program finns.

Varje gång du trycker på knappen ökar respektive minskar antalet upp till ±20.

Videobandsspelaren börjar söka och uppspelningen startar därefter automatiskt.



För att avbryta sökningen

Tryck på ■.

Obs!

- Ingen indexsignal spelas in när en inspelning återupptas efter en paus. Om du byter programposition under inspelningspausen, spelas dock en indexsignal in när du återupptar inspelningen.

Justera bilden (spårningen) **VHS**

Justera spårningen

Även om videobandsspelaren automatiskt justerar spårningen när du spelar ett videoband kan det hända att bilden inte blir bra om inspelningen är i dåligt skick. Ställ i så fall in spårningen manuellt.

Tryck på TRACKING +/- under uppspelningens gång så att spårningsmätaren tänds. Störningarna bör försvinna när du trycker på någon av de två knapparna. Om du vill återgå till automatisk spårningsjustering, matar du ut bandet och sätter sedan i det igen.

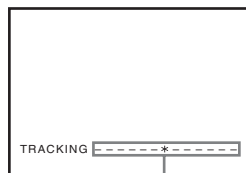

Spårningsmätare

Justera bildskärpan (Smart trilogic)

Det går att ställa in bildskärpan automatiskt.

Innan du börjar...

- Ställ in **TV / DVD-VIDEO**-omkopplaren på **DVD-VIDEO** på fjärrkontrollen (sidan 11).

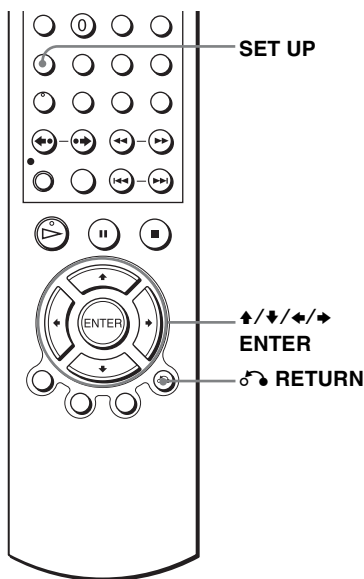

1

SET UP



Tryck på SET UP under uppspelningens gång, tryck på \uparrow/\downarrow för att välja  (OPTION) och tryck sedan på ENTER.

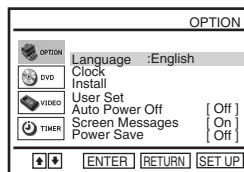

2

Tryck på \uparrow/\downarrow för att välja "User Set", och tryck sedan på ENTER.

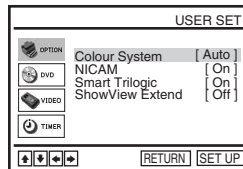
**3**

Tryck på \uparrow/\downarrow för att välja "Smart Trilogic", och tryck sedan på \rightarrow .

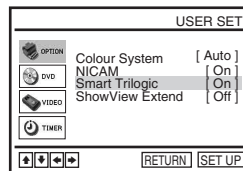
**4**

Tryck på \uparrow/\downarrow för att ställa in "SMART TRILOGIC" på "ON" eller "OFF".

- ON: Bildens skärpa ställs in automatiskt.
- OFF: Justera skärpan för hand.
Om du vill göra bilden mjukare trycker du på \leftarrow .

Om du vill göra bilden skarpare trycker du på \rightarrow .

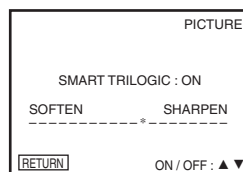
**5**

RETURN

Tryck på \curvearrowright RETURN för att återgå till ursprungsskärmen.

Ändra menyinställningar **VHS**

Det går att ändra inställningarna för bandlängden, automatisk spelstart och automatisk upprepning för videobandspelaren. I normala fall används standardinställningarna. Ändra dessa inställningar om det behövs.

Innan du börjar...

- Ställ in **TV / DVD-VIDEO**-omkopplaren på **DVD-VIDEO** på fjärrkontrollen (sidan 11).

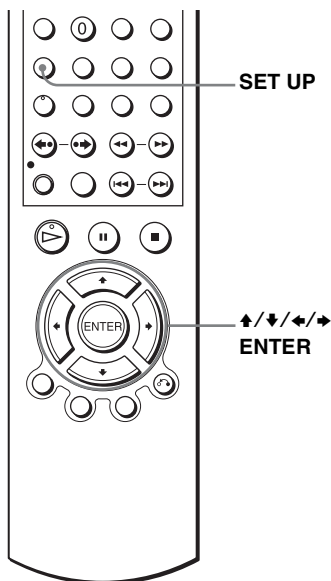

1

SET UP



Tryck på SET UP när DVD-spelaren är i stoppläge.

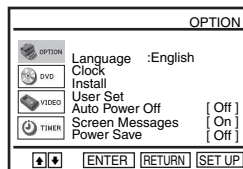

2



Tryck på  (VIDEO), och tryck sedan på ENTER.



3



Tryck på  för att välja den inställningspunkt som du vill ändra.



4

Tryck på ◀/▶ för att ändra inställningen.

5

SET UP



Tryck på SET UP för att lämna menyn.

Menyalternativ

Standardinställningarna anges med fetstil.

Menyalternativ	Ställ in
Tape Select	<ul style="list-style-type: none">• "E180" för att använda ett band av typ E-180 eller kortare.• "E240" för att använda ett band av typ E-240.• "E260" för att använda ett band av typ E-260.• "E300" för att använda ett band av typ E-300.
Repeat Play	<ul style="list-style-type: none">• "On" för att spela upp ett band upprepade gånger. Videobandspelaren spolar tillbaka bandet till början och startar sedan om uppspelningen automatiskt.• "Off" för att stänga av den automatiska upprepningen.

Redigering **VHS**

Anslutningar för inspelning på den här videobandspelaren

Koppla ihop linjeutgångarna på den andra videoapparaten med ingångarna på den här videobandspelaren. Se exempel A och B, och välj det anslutningssätt som passar bäst för din videobandspelare.

Exempel A

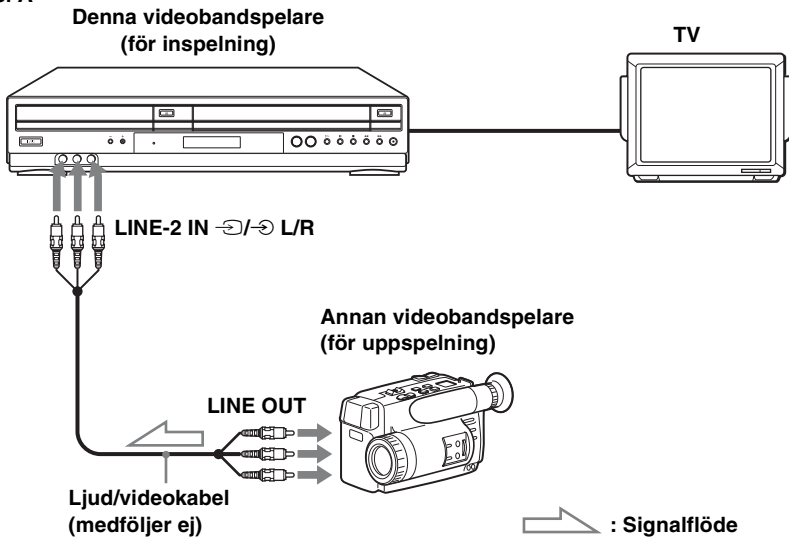

Exempel B

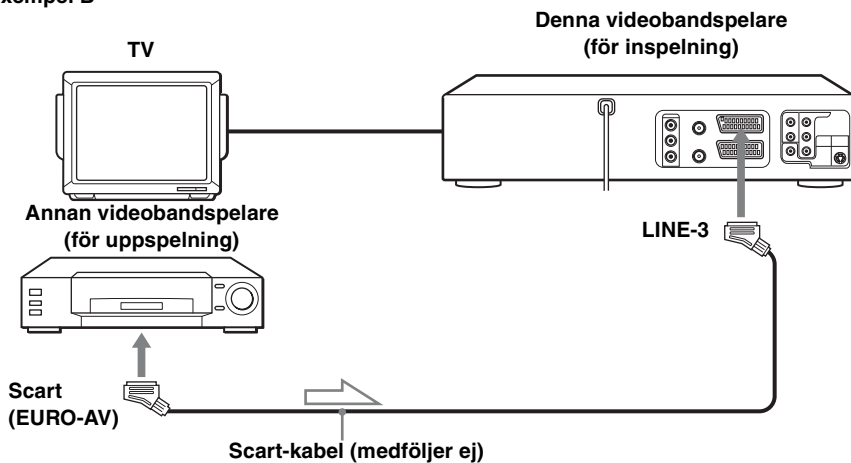

 : Signalflöde

Obs!

- Se till att du ansluter kontakterna till uttag med samma färg.
- Om den andra videobandspelaren är av monotyp ska du inte ansluta de röda kontaktarna.
- Om du ansluter den här videobandspelaren till både LINE IN- och LINE OUT-uttagen på den andra videobandspelaren så var noga med att välja rätt ingång för att undvika brum.

Gör så här (vid inspelning på den här videobandspelaren)

Innan du påbörjar redigeringen

- Slå på TV:n och ställ in den på videokanalen.
- Om du ansluter en annan videobandspelare till någon av ingångarna LINE-3 eller LINE-2 så tryck på INPUT SELECT så att "L3" respektive "L2" tänds på displayen.
- Tryck på SELECT VIDEO för att styra videobandspelaren.
- Tryck på SP/LP för att välja bandhastighet, d.v.s. SP eller LP.

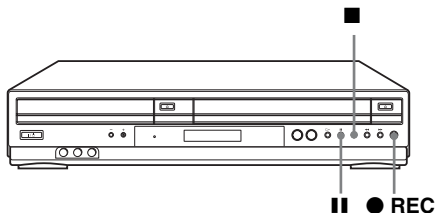

- 1** Sätt i videobandet med originalinspelningen med säkerhetsfliken borttagen i den andra videobandspelaren (för uppspelning). Leta reda på det ställe där du vill starta uppspelningen och ställ den i pausläge för uppspelning.
- 2** Sätt i ett band som fortfarande har säkerhetsfliken kvar i denna videobandspelare (för inspelning). Leta reda på den punkt där du vill påbörja inspelningen, och tryck på ■■ för att ställa videobandspelaren i pausläge för uppspelning.
- 3** Tryck på ● REC på den här videobandspelaren, och ställ den i pausläge för inspelning.
- 4** Du påbörjar redigeringen genom att trycka på ■■ (paus) på båda videobandspelarna samtidigt.

För att avbryta redigeringen

Tryck på ■ (stopp) på båda videobandspelarna.

Tips

- Du tar bort oönskade avsnitt vid redigering genom att trycka på ■■ på denna videobandspelare när det oönskade avsnittet börjar. Tryck en gång till på ■■ när den scenen tar slut för att fortsätta spela in.

Allmän information om inställningarna

Det går att ändra inställningsalternativen för DVD-spelaren/videobandspelaren. I normala fall används standardinställningarna. Ändra dessa inställningar om det behövs.

Innan du börjar...

- Ställ in **TV / DVD-VIDEO**-omkopplaren på **DVD-VIDEO** på fjärrkontrollen (sidan 11).

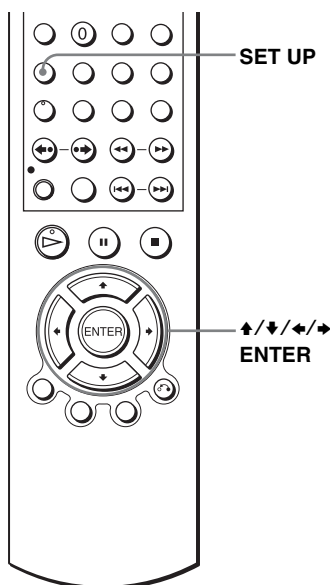

- 1**

Tryck på **SET UP** medan DVD-spelaren är i stoppläge, och därefter på **▲/▼** för att välja (OPTION) och tryck sedan på **ENTER**.

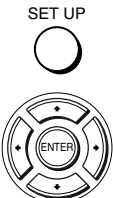
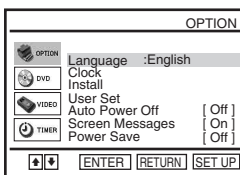

- 2**

Tryck på **▲/▼** för att välja den inställningspunkt som du vill ändra.

När man väljer "User Set" tänds menyn "USER SET".

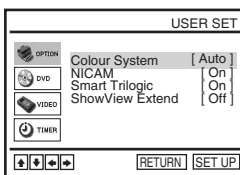
Tryck på **▲/▼** för att välja den inställningspunkt som du vill ändra.



- 3**

Tryck på **◀/▶** för att ändra den inställningen.

- 4**

Tryck på **SET UP** för att lämna menyn.



Ytterligare information

forts.

Menyalternativ

Originalinställningarna är markerade med fetstil.

OPTION

Menyalternativ	Ställ in
Auto Power Off	<ul style="list-style-type: none">• ”Off” för att stänga av den automatiska avstängningsfunktionen.• ”1Hour”/”2Hours”/”3Hours” för att automatiskt stänga av DVD-spelaren/videobandspelaren om det inte matas in några signaler och man inte trycker på några knappar under den inställda tiden.
Screen Messages	<ul style="list-style-type: none">• ”On” för att visa menyn på TV-skärmen.• ”Off” för att ta bort menyn från TV-skärmen.
Power Save	<ul style="list-style-type: none">• ”On” för att stänga av indikatorerna på displayen för att minska DVD-spelaren/videobandspelarens strömförbrukning i standbyläge.• ”Off” för att aktivera indikatorerna på displayen när DVD-spelaren/videobandspelaren är i standbyläge.

USER SET

Menyalternativ	Ställ in
Colour System	<ul style="list-style-type: none">• ”Auto” för att välja TV-system automatiskt.• ”PAL” för att spela upp ett band som är inspelat i PAL-format.• ”B/W” för att använda ett band som är inspelat i svartvitt. När du använder ett band som är inspelat med NTSC-signaler:• ”NTPB” för att spela upp ett band som är inspelat i NTSC-format på en PAL-TV.• ”NTSC4.43” för att spela upp ett band som är inspelat i NTSC-format på en multisystems-TV.
NICAM*1	<ul style="list-style-type: none">• ”On” för att spela in NICAM-sändningar på hifi-ljudspåret.• ”Off” för att spela in standardljudet på hifi-ljudspåret. Se sidan 105 för närmare detaljer.
Smart Trilogic	<ul style="list-style-type: none">• ”On” för att automatiskt ställa in bildskärpan.• ”Off” för att ställa in bildskärpan för hand. Se sidan 110 för närmare detaljer.
ShowView Extend*2	<ul style="list-style-type: none">• ”Off” för att stänga av ShowView Extend-funktionen.• 10/20/30/.../60 (minuter) för att utöka tiden för ShowView-inställningen med valt antal minuter.

*1 gäller endast SLV-D993P E

*2 gäller endast SLV-D998P D

Obs!

- När videobandspelaren är i standbyläge för inspelning lyser \ominus -indikatorn på displayen även om punkten ”Power Save” är inställd på ”On”.
- Förbikopplingsfunktionen fungerar inte ordentligt om punkten ”Power Save” på menyn ”OPTION” är inställd på ”On”. Ställ in ”Power Save” på ”Off” för att denna funktion ska fungera på rätt sätt.

Felsökning

Om du har några frågor eller om ditt problem inte finns med på nedanstående lista, kontaktar du närmaste Sony-återförsäljare.

Allmän felsökning

	Problem	Åtgärder
Strömförsörjning	I/⏻ (på/standby)-omkopplaren fungerar inte.	<ul style="list-style-type: none">• Kontrollera att nätkabeln är ordentligt ansluten.
	Strömmen är påslagen, men DVD-spelaren/videobandspelaren fungerar inte.	<ul style="list-style-type: none">• Det har bildats kondens. Stäng av videobandspelaren, dra ut nätkabeln ur vägguttaget och låt DVD-spelaren/videobandspelaren stå och torka i minst tre timmar.
Klocka	Klockan har stannat och "--:--" visas på displayen.	<ul style="list-style-type: none">• Klockan stannar om DVD-spelaren/videobandspelarens nätkabel dras ut ur vägguttaget. Ställ klockan (och timern) på nytt.
Övrigt	Fjärrkontrollen fungerar inte.	<ul style="list-style-type: none">• Kontrollera att du riktar fjärrkontrollen mot fjärrkontrollsensorn på DVD-spelaren/videobandspelaren.• Byt ut alla batterier i fjärrkontrollen när de börjar bli svaga.• Kontrollera att <u>TV</u> / <u>DVD-VIDEO</u>-omkopplaren är rätt inställd.• Välj rätt läge med knappen SELECT DVD/VIDEO, VIDEO eller DVD.
	Spårningsmätaren tänds inte på skärmen.	<ul style="list-style-type: none">• Videobandets inspelningskvalitet är mycket dålig och spårningen kan inte justeras.
	Det går inte att styra andra TV-apparater.	<ul style="list-style-type: none">• Mata in TV-apparatens kod. Koden kan ändras när du byter batterier i fjärrkontrollen.

Felsökning för DVD-spelardelen

	Problem	Åtgärder
Bilden	Det syns ingen bild eller det är störningar i bilden.	<ul style="list-style-type: none"> • Koppla loss anslutningskabeln och sätt i den ordentligt igen. • Anslutningskablarna har blivit skadade. • Kontrollera anslutningen till TV:n (sidan 14) och ställ in TV:ns ingångsväljare så att signalerna från den här apparaten visas på TV-skärmen. • Skivan är smutsig eller felaktig. • Om bilden matas ut från den här apparaten till TV:n via en annan videobandspelare, eller om en kombinerad TV och videobandspelare är ansluten, kan det hända att upphovsrättskyddssignalerna i somligt DVD-material påverkar bildkvaliteten. Om det fortfarande uppstår problem även om du ansluter den här apparaten direkt till TV:n, så prova att ansluta den här apparaten till TV:ns S-VIDEO-ingång (sidan 32). • Apparaten är inställd på progressivt format (PROGRESSIVE-indikatorn lyser orange) trots att TV:n inte kan hantera progressiva signaler. Ställ i så fall in punkten "Progressive" på "Off" (sidan 67) i stället. • Även om TV:n är kompatibel med signaler i progressivt format (525P/625P) kan det hända att bilden påverkas när man ställer in den här apparaten på progressivt format. Ställ i så fall in punkten "Progressive" på "Off" så att apparaten ställs in på vanligt format (interlace) (sidan 67). • COMPONENT VIDEO OUT-uttaget används inte eller punkten "Progressive" på menyn "SCREEN SETUP" är inte rätt inställd när PROGRESSIVE-indikatorn lyser orange. Kontrollera inställningen (sidan 65) och anslutningen (sidan 32).
	Bilden täcker inte hela skärmen trots att du har ställt in aspektförhållandet under punkten "TV Type" på menyn "SCREEN SETUP".	<ul style="list-style-type: none"> • Aspektförhållandet är fast inställt på den DVD-skivan.
	Det syns ingen bild från videobandspelaren som är ansluten till LINE IN-ingångarna.	<ul style="list-style-type: none"> • DVD-spelaren måste vara i standbyläge för att det ska gå att se bilden från videobandspelaren.

	Problem	Åtgärder
Ljud	Det hörs inget ljud.	<ul style="list-style-type: none"> • Koppla loss anslutningskabeln och sätt i den ordentligt igen. • Anslutningskabeln har blivit skadad. • Den här apparaten är ansluten till fel ingångar på förstärkaren (receivern) (sidan 34). • Fel ingång är inställd på förstärkaren (receivern). • Den här apparaten är i pausläge eller inställd på uppspelning i slow motion. • Apparaten är inställd på snabbsökning framåt eller bakåt. • Om det inte matas ut några ljudsignaler via DIGITAL AUDIO OUT (COAXIAL)-uttaget så kontrollera ljudinställningarna (sidan 62).
	Det är störningar i ljudet.	<ul style="list-style-type: none"> • När man spelar en CD med DTS-ljudspår matas det ut kraftiga störningar via OUT AUDIO L/R-uttagen (sidan 40) och DIGITAL OUT (COAXIAL)-uttaget.
	Ljudet är svagt.	<ul style="list-style-type: none"> • Volymen är lågt inspelad på somliga DVD-skivor. Det kan hända att ljudvolymen förbättras om man ställer in "Audio DRC" på "Wide Range" (sidan 64).

	Problem	Åtgärder
Användning	Skivan börjar inte spelas.	<ul style="list-style-type: none"> • Skivan är ilagd upp och ned. • Lägg i skivan med uppspelningssidan vänd nedåt i skivfacket. • Skivan är skev. • Den här apparaten kan inte spela vissa sorters skivor (sidan 7). • DVD-skivans regionskod överensstämmer inte med den här apparatens. • Det har bildats imma inuti apparaten. • Den här apparaten kan inte spela skivor som inte är ordentligt slutbehandlade (sidan 8). • Kontrollera att <u>TV / DVD-VIDEO</u>-omkopplaren är rätt inställd. • Välj VIDEO-läget eller DVD-läget på rätt sätt med SELECT DVD/VIDEO-knappen.
	Det går inte att spela ett MP3-ljudspår.	<ul style="list-style-type: none"> • DATA CD-skivan eller DATA DVD-skivan är inte inspelad i MP3-format enligt ISO9660 Nivå 1/Nivå 2 respektive UDF. • MP3-ljudspåret saknar filtillägget ".MP3". • Filen innehåller inga data i MP3-format trots att den har filtillägget ".MP3". • Data är inte i formatet MPEG1 Audio Layer-3. • Den här apparaten kan inte spela ljudspår i MP3PRO-format.
	Det går inte att spela upp en JPEG-bildfil.	<ul style="list-style-type: none"> • DATA CD-skivan eller DATA DVD-skivan är inte inspelad i JPEG-format enligt ISO9660 Nivå 1/Nivå 2 respektive UDF. • JPEG-bildfilen saknar filtillägget ".JPG" eller ".JPEG". • Filen innehåller inga data i JPEG-format trots att den har filtillägget ".JPG" eller ".JPEG".
	Det går inte att spela upp en DivX-videofil.	<ul style="list-style-type: none"> • Filen är inte i DivX-format. • Filen har något annat filtillägg än ".AVI" eller ".DIVX". • DATA CD/DATA DVD-skivan är inte skapad i DivX-format enligt ISO9660 Nivå 1/Nivå 2 eller Joliet/UDF. • DivX-videofilen är större än 720 (bredd) × 576 (höjd). • Filens data är inte i DivX-format trots att filen har filtillägget ".AVI" eller ".DIVX", eller de är i DivX-format men följer inte en DivX Certified-profil.
	Album/spår/filnamn visas inte på rätt sätt.	<ul style="list-style-type: none"> • Den här apparaten kan bara visa siffror och bokstäverna i det engelska alfabetet. Andra tecken visas som asterisker.
	Skivan börjar inte spelas från början.	<ul style="list-style-type: none"> • Apparaten är inställd på programmerad uppspelning, slumpspelning, eller upprepad uppspelning (sidan 79, 81, 81). • Funktionen för fortsatt uppspelning är aktiverad (sidan 39).
	Skivan börjar spelas automatiskt.	<ul style="list-style-type: none"> • Skivan har en automatisk uppspelningsfunktion.
	Uppspelningen avbryts automatiskt.	<ul style="list-style-type: none"> • När man spelar skivor som innehåller auto-paussignaler kan det hända att apparaten avbryter uppspelningen vid auto-paussignalen.

	Problem	Åtgärder
Användning	Det går inte att använda vissa funktioner som stopp, sökning, uppspelning i slow motion, upprepad uppspelning, slummspelning, eller programmerad uppspelning.	<ul style="list-style-type: none"> • Det kan hända att det inte går att använda vissa funktioner beroende på skivan. Se anvisningarna som medföljde skivan.
	Det går inte att byta språk för ljudspåret.	<ul style="list-style-type: none"> • Prova att använda menyn på DVD-skivan i stället för direktvalknappen på fjärrkontrollen (sidan 74). • Det finns inga spår på några andra språk inspelade på den DVD-skiva som håller på att spelas. • DVD-skivan tillåter inte att man byter språk för ljudspåret.
	Det går inte att byta textningspråk eller att stänga av textningen.	<ul style="list-style-type: none"> • Prova att använda menyn på DVD-skivan i stället för direktvalknappen på fjärrkontrollen (sidan 74). • Det finns inte textning på några andra språk inspelade på den DVD-skiva som håller på att spelas. • DVD-skivan tillåter inte att man ändrar textningen.
	Det går inte att byta vinkel.	<ul style="list-style-type: none"> • Prova att använda menyn på DVD-skivan i stället för direktvalknappen på fjärrkontrollen (sidan 74). • Det finns inga andra vinklar inspelade på den DVD-skiva som håller på att spelas. • DVD-skivan tillåter inte att man byter vinkel.
	Apparaten fungerar inte som den ska.	<ul style="list-style-type: none"> • Om apparaten fungerar konstigt på grund av att den utsatts för statisk elektricitet eller liknande, så dra ut stickkontakten ur vägguttaget.

Felsökning för videobandspelardelen

	Problem	Åtgärder
Uppspelning	Det visas ingen bild på TV-skärmen vid uppspelning.	<ul style="list-style-type: none"> • Kontrollera att TV:n är inställd på kanalen för videobandspelaren. Om du använder en bildskärm, ställer du in den på videoingången.
	Bilden är otydlig.	<ul style="list-style-type: none"> • Justera spårningen med knapparna TRACKING +/-. • Videohuvudena är smutsiga (se "Angående rengöring av videohuvudena" (sidan 3)). Rengör videohuvudena med Sonys rengöringskassett. Om du inte kan få tag en sådan rengöringskassett kan du få videohuvudena rengjorda hos närmaste Sony-återförsäljare (mot avgift). Använd inte våtrengöringskassetter från andra tillverkare än Sony, eftersom de kan skada videohuvudena. • Videohuvudena måste kanske bytas ut. Kontakta närmaste Sony-återförsäljare för mer information.
	Bilden är inte i färg.	<ul style="list-style-type: none"> • Punkten "Colour System" på menyn "USER SET" är fel inställd. Ställ in det TV-system som bandet är inspelat med.
	Bilden rullar vertikalt under bildsökning.	<ul style="list-style-type: none"> • Vrid på kontrollen för vertikal bildhållning på TV:n eller bildskärmen.
	Bilden saknar ljud.	<ul style="list-style-type: none"> • Bandet är skadat. • Om du använder A/V-anslutningar så kontrollera anslutningen för ljudkabeln.
	Ljudet på ett band som spelats in med videobandspelaren är inte i stereo, eller indikatorn STEREO blinkar på displayen.	<ul style="list-style-type: none"> • Justera spårningen. • Videohuvudena är smutsiga. Rengör videohuvudena med Sonys rengöringskassett (se ovanstående anvisningar).
Inspelning	TV-programmet visas inte på TV-skärmen.	<ul style="list-style-type: none"> • Se till att TV:n är inställd på videokanalen. Om du använder en bildskärm, ställer du in den på videoingången. • Välj rätt källa med knappen INPUT SELECT. Välj en programposition när du spelar in TV-program, och välj en linjeingång när du spelar in från annan utrustning.
	TV-mottagningen är dålig.	<ul style="list-style-type: none"> • Se till att antennkabeln sitter fast ordentligt. • Justera TV-antennen.
	Bandet börjar spelas upp så snart du sätter i det.	<ul style="list-style-type: none"> • Säkerhetsfliken är borttagen. För att kunna spela in på det videobandet måste du tejpa över hålet.
	Bandet matas ut när du trycker på ● REC.	<ul style="list-style-type: none"> • Säkerhetsfliken är borttagen. För att kunna spela in på det videobandet måste du tejpa över hålet.
	Det händer ingenting när du trycker på ● REC.	<ul style="list-style-type: none"> • Kontrollera att videobandet inte är vid bandslutet.

	Problem	Åtgärder
Timerinspelning	Timern fungerar inte.	<ul style="list-style-type: none"> • Kontrollera att klockan är ställd. • Kontrollera att ett videoband har satts i. • Kontrollera att säkerhetsfliken på bandet inte är borttagen. • Kontrollera att videobandet inte är vid bandslutet. • Kontrollera att det finns en timerinställning. • Kontrollera att tidpunkten för timerinställningarna inte har passerats. • Kontrollera att dekodern är påslagen. • Kontrollera att satellitmottagaren är påslagen. • Klockan stannar om man drar ut DVD-spelarens/ videobandspelarens stickkontakt ur vägguttaget i mer än en minut. Ställ klockan och timern på nytt. • Stäng av strömmen och dra ur nätkabeln.
	VPS/PDC-funktionen fungerar inte på rätt sätt.	<ul style="list-style-type: none"> • Kontrollera att klockan och datumet är rätt inställda. • Kontrollera att VPS/PDC-tiden är rätt (TV-tidningen kan innehålla felaktigheter). Om den sändning du vill spela in inte sänder VPS/PDC-information, kan videobandspelaren inte starta inspelningen. • Om mottagningen är dålig kan VPS/PDC-signalen förvrängas, så att videobandspelaren inte kan starta inspelningen.
Betal-TV/Canal Plus	Det går inte att titta på Betal-TV/ Canal Plus-program när videobandspelaren är i standbyläge.	<ul style="list-style-type: none"> • Kontrollera att punkten "DEC" är inställd på "ON" för den här kanalen på menyn "TV STATION TABLE". • Kontrollera att Betal-TV/Canal Plus Scart-kabeln sitter fast ordentligt.
	Betal-TV/Canal Plus-program spelas alltid in förvrängda.	<ul style="list-style-type: none"> • Kontrollera att Betal-TV/Canal Plus Scart-kabeln sitter fast ordentligt. • Kontrollera att punkten "DEC" är inställd på "ON" för den här kanalen på menyn "TV STATION TABLE".
Övrigt	Det går inte att sätta i ett videoband.	<ul style="list-style-type: none"> • Kontrollera att det inte redan finns ett videoband i videobandspelaren.
	Numret för vald linjeingång visas inte på displayen.	<ul style="list-style-type: none"> • Tryck på INPUT SELECT för att se vilken linjeingång som är ansluten.

Ordförklaringar

Kapitel (sidan 41)

En mindre indelning än titlar i bild- och musikmaterial. En titel kan bestå av flera kapitel. Beroende på skivan kan det hända att det inte finns någon kapitelindelning.

DivX® (sidan 97)

Digital videoteknik som utvecklats av DivXNetworks, Inc. Videofilmer som kodas med DivX-teknik får väldigt hög bildkvalitet och en relativt liten filstorlek.

Dolby Digital (sidan 35 och 63)

En digital ljudkomprimeringsteknik som utvecklats av Dolby Laboratories. Denna teknik används för 5,1-kanaligt surroundljud. I det här formatet är de bakre kanalerna i stereo och det finns en speciell subwooferkanal. Dolby Digital ger samma 5,1 diskreta kanaler digitalt ljud av hög kvalitet som används på biografier med Dolby Digital-ljudsystem. Eftersom data för alla kanalerna är inspelade var för sig får man en utmärkt kanalseparation, och eftersom all databehandling sker digitalt blir ljudförsämringen minimal.

Dolby Surround (sidan 35)

En ljudsignalbehandlingsteknik som utvecklats av Dolby Laboratories för surroundljud. Om insignalerna innehåller en surroundkomponent matas det ut främre, bakre och mittkanalssignaler. Den bakre kanalen är i mono.

DTS (sidan 63)

En digital ljudkomprimeringsteknik som utvecklats av Digital Theater Systems, Inc. Denna teknik används för 5,1-kanaligt surroundljud. I det här formatet är de bakre kanalerna i stereo och det finns en speciell subwooferkanal. DTS ger samma 5,1 diskreta kanaler digitalt ljud av hög kvalitet.

Eftersom data för alla kanalerna är inspelade var för sig får man en utmärkt kanalseparation, och eftersom all databehandling sker digitalt blir ljudförsämringen minimal.

DVD-skivor (sidan 7)

En sorts skiva som kan innehålla upp till 8 timmar rörliga bilder trots att den inte är större än en vanlig CD-skiva.

Datakapaciteten för enkelsidiga DVD-skivor med ett lager är 4,7 GB (gigabyte), vilket är 7 gånger så mycket som på en CD.

Datakapaciteten för enkelsidiga DVD-skivor med två lager är 8,5 GB, kapaciteten för dubbelsidiga DVD-skivor med ett lager är 9,4 GB, och kapaciteten för dubbelsidiga DVD-skivor med två lager är 17 GB.

Bilderna lagras i MPEG 2-format vilket är en digital komprimeringsstandard som används över hela världen. Bilddata komprimeras till ca. 1/40 (i genomsnitt) av den ursprungliga storleken. På DVD-skivor används även en kodningsteknik med variabelt bittal som ändrar mängden data som lagras i förhållande till hur bilden ser ut. Ljudinformation lagras i ett mångkanaligt format, t.ex. Dolby Digital, så att ljudet känns mer levande.

Dessutom finns det olika avancerade funktioner som olika vinklar och språk samt barnspärrfunktioner på DVD-skivor.

DVD+R-skivor (sidan 6)

En DVD+R-skiva (utläses ”plus R”) är en inspelningsbar skiva i samma storlek som en DVD VIDEO-skiva. Det går bara att spela in en enda gång på en DVD+R-skiva, och innehållet blir i samma format som på en DVD VIDEO-skiva.

DVD-R-skivor (sidan 6)

En DVD-R-skiva är en inspelningsbar skiva i samma storlek som en DVD VIDEO-skiva. Det går bara att spela in en enda gång på en DVD-R-skiva, och innehållet blir i samma format som på en DVD VIDEO-skiva. Det finns två olika format för DVD-R-skivor: VR-format och Video-format. DVD-skivor som är inspelade i Video-format har samma format som DVD VIDEO-skivor, medan skivor som är inspelade i VR-format (Video Recording) gör det möjligt att programmera och redigera innehållet.

DVD-RW-skivor (sidan 7)

En DVD-RW-skiva är en sorts inspelningsbar och omskrivbar skiva i samma storlek som en DVD VIDEO-skiva. Det finns två olika format för DVD-RW-skivor: VR-format och Video-format. DVD-RW-skivor som är inspelade i Video-format har samma format som DVD VIDEO-skivor, medan skivor som är inspelade i VR-format (Video Recording) gör det möjligt att programmera och redigera innehållet.

DVD+RW-skivor (sidan 7)

En DVD+RW-skiva (plus-RW) är en sorts inspelningsbar och omskrivbar skiva. DVD+RW-skivor använder ett inspelningsformat som är jämförbart med DVD VIDEO-formatet.

Fil (sidan 93 och 97)

En JPEG-bild som är inspelad på en DATA CD/DATA DVD-skiva eller en DivX-videofilm på en DATA CD/DATA DVD-skiva (Denna definition av ”fil” gäller bara för den här apparaten). En fil består av en enda bild eller videofilm.

Interlace-format

I interlace-format visas varannan linje i bilden som ett enda ”fält” och detta är standardmetoden för att visa bilder på TV-apparater. Fält med jämna nummer motsvarar linjer med jämna nummer i bilden, och fält med udda nummer motsvarar linjer med udda nummer.

Progressivt format (sidan 32 och 67)

I interlace-format visas varannan linje i bilden (vartannat fält) omväxlande för att tillsammans skapa en bildruta. I progressivt format däremot visas hela bilden på en gång som en enda bildruta. Det innebär att medan det går att visa 25 eller 30 bildrutor (50-60 fält) per sekund i interlace-format, går det att visa 50-60 bildrutor per sekund i progressivt format. Bildkvaliteten blir bättre överlag, och stillbilder, text, och horisontella linjer blir skarpare. Den här DVD-spelaren kan hantera progressivt format med 525 eller 625 linjer.

Titel (sidan 41)

Den längsta indelningen av bild- och musikmaterial på DVD-skivor, filmer osv. på videomjukvara, och hela album på ljudmjukvara.

Spår (sidan 41)

Delar av bild- eller musikmaterialet på en CD-skiva eller VIDEO CD-skiva (t.ex. en låt).

Tekniska data

System

Laser

Halvledarlaser

Signalformat

PAL/(NTSC)

Kanaltäckning

PAL (B/G)

VHF E2 till E12

VHF italiensk kanal A till H

UHF E21 till E69

CATV S01 till S05, S1 till S20

HYPER S21 till S41

Antennuttag

75 ohm, asymmetriskt antennuttag

Bandhastighet

SP: PAL 23,39 mm/s (inspelning/uppspelning)

NTSC 33,35 mm/s (endast uppspelning)

LP: PAL 11,70 mm/s (inspelning/uppspelning)

NTSC 16,67 mm/s (endast uppspelning)

EP: NTSC 11,12 mm/s (endast uppspelning)

Maximal inspelnings/uppspelningstid

10 timmar i LP-läge (med E300-band)

Återspolningstid

Ca. 2 m 30 s (med E180-band)

In/utgångar

LINE-1 (EURO AV)

21 stift

Videoingång: stift 20

Ljudingångar: stift 2 och 6

Videoutgång: stift 19

Ljudutgångar: stift 1 och 3

LINE-2 IN \rightarrow / \rightarrow L/R

VIDEO IN, phonouttag (1)

Ingångssignal: 1 Vtt, 75 ohm, obalanserad, negativ synk

AUDIO IN, phonouttag (2)

Ingångsnivå: 327 mVrms

Ingångsimpedans: mer än 47 kohm

LINE-3

21 stift

Videoingång: stift 20

Ljudingångar: stift 2 och 6

OUT

VIDEO OUT, phonouttag (1)

Utsignal: 1 Vtt, 75 ohm, obalanserad, negativ synk

AUDIO OUT, phonouttag (2)

Standardutgång: 327 mVrms

Belastningsimpedans: 47 kohm

Utgångsimpedans: mindre än 10 kohm

Extra AUDIO OUT, phonouttag (2)

Standardutgång: 327 mVrms

Belastningsimpedans: 47 kohm

Utgångsimpedans: mindre än 10 kohm

DIGITAL OUT (COAXIAL)

Phonouttag/0,5 Vtt/75 ohm

COMPONENT VIDEO OUT (Y, C_b, C_r)

Phonouttag

Y: 1,0 Vtt/C_b, C_r: 0,7 Vtt, 75 ohm

S-VIDEO OUT (S-VIDEO ut)

4-stifts mini-DIN/Y: 1,0 Vtt, C: 0,3 Vtt (PAL),

0,286 Vtt (NTSC)/75 ohm

Timerdel

Klocka

Kvartslåst

Timervisning

24-timmarsvisning

Timerinställning

Max. 6 program

Allmänt

Strömförsörjning

220 – 240 V växelström, 50 Hz

Effektförbrukning

20 W

Standby strömförbrukning

2,6 W (i strömbesparingsläge, minimum)

Drifttemperatur

5°C till 40°C

Förvaringstemperatur

-20°C till 60°C

Mått inkl. utskjutande delar och reglage (b/h/d)

Ca. 430 × 85 × 287 mm

Vikt

Ca. 3,9 kg

Medföljande tillbehör

Fjärrkontroll (1)

R6-batterier (storlek AA) (2)

Antennkabel (1)

Rätt till ändringar förbehålles.

Förteckning över delar och kontroller

Se sidorna inom parentes för närmare information om respektive kontroll.

Frontpanelen

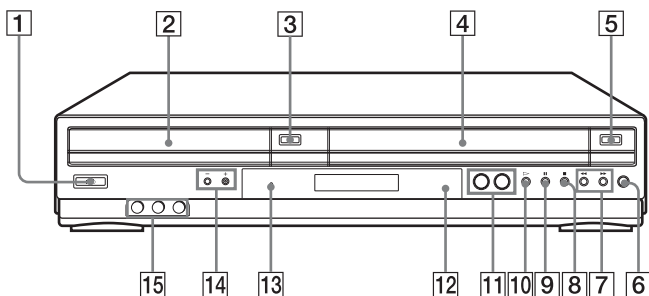

1 I/⏻ (på/standby)-knapp (12) (39) (47)

2 Skivfack (36)

3 ≡ (öppning/stängning)-knapp (36) (38)

4 Videokassettfack (45)

5 ≡ (utmatning)-knapp (46)

6 ● REC (inspelning)-knapp (49)

7 Knapparna ◀◀ (snabbspolning bakåt)/▶▶ (snabbspolning framåt) (38) (46)

8 ■ (stopp)-knapp (37) (46)

9 || (paus)-knapp (37) (46)

10 ▷ (uppspelning)-knapp (37) (45)

11 SELECT DVD/VIDEO-knapp (11)

12 📡 Fjärrkontrollsensor (11)

13 PROGRESSIVE-indikator (68)

14 Knapparna PROGRAM/TRACKING +/-* (49) (110)

15 LINE-2 IN ->/-> L (mono)/R-uttag* (114)

* PROGRAM/TRACKING-knappen + har en liten knapp som känns med fingret. Använd den lilla knoppen som hjälp när du styr DVD-spelaren/videobandspelaren.

Displayen

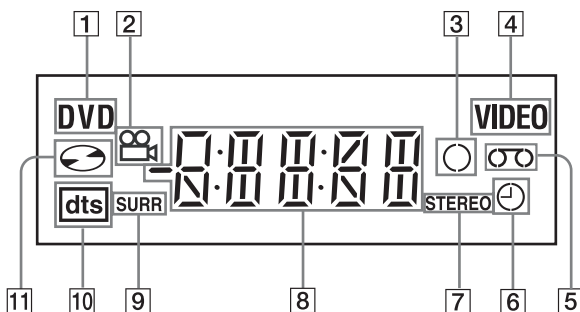

- 1 DVD-indikator (37)
- 2 Vinkelindikator (76)
- 3 Inspelningsindikator (49)
- 4 VIDEO-indikator (45)
- 5 Bandindikator (45)
- 6 Timerindikator (54)
- 7 STEREO-indikator (105)
- 8 Indikator för speltid/klocka/nuvarande tillstånd (37) (45)
- 9 SURR (surround)-indikator (85)
- 10 DTS-indikator (63)
- 11 Skivindikator (37)

Bakpanelen

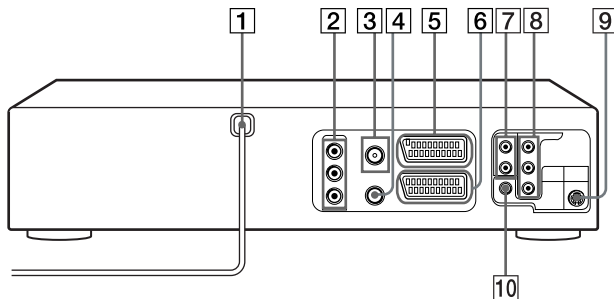

DVD-spelaren och videobandspelaren

- 1 Nätkabel (14)
- 2 OUT AUDIO L/R/VIDEO-uttag (14)
- 3 T (antenningång) (14)
- 4 TV (TV-utgång) (14)
- 5 LINE-3-uttag (16) (29)
- 6 LINE-1 (EURO AV)-uttag (15)

Endast DVD-spelaren

- 7 LINE OUT AUDIO L/R-uttag (34)
- 8 COMPONENT VIDEO OUT C_R/C_B/Y-uttag (32)
- 9 S-VIDEO OUT-uttag (32)
- 10 DIGITAL AUDIO OUT-uttag (COAXIAL) (34)

Fjärrkontroll för DVD-spelaren

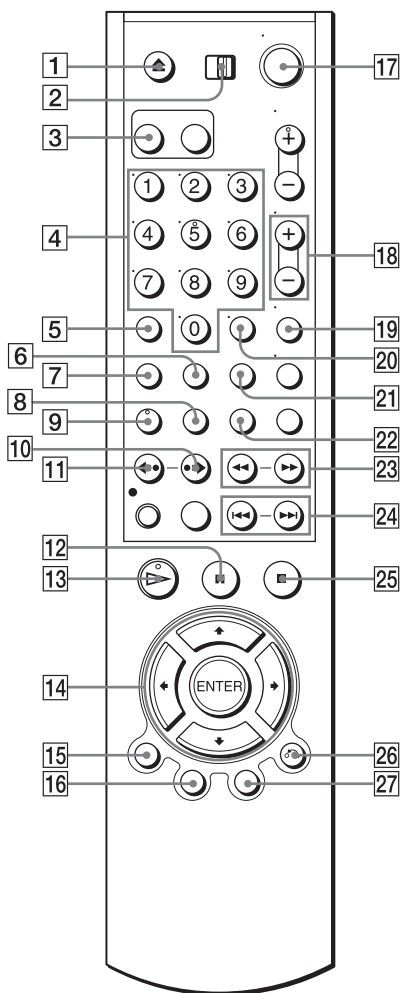

- 1 ▲ (öppning/stängning)-knapp (36) (38)
- 2 TV / DVD-VIDEO-omkopplare (11)
- 3 SELECT DVD-knapp (11)
- 4 Sifferknappar* (42) (71)
- 5 CLEAR-knapp (27) (80)
- 6 SURROUND-knapp (85)
- 7 SET UP-knapp (20)
- 8 SUBTITLE-knapp (77)
- 9 AUDIO*-knapp (83)
- 10 ➡ SKIP-knapp (37)
- 11 ⏮ REPLAY-knapp (37)
- 12 || (paus)-knapp (37)
- 13 ▷ (uppspelning)*-knapp (37)
- 14 ▲/▼/◀/▶-knappar
ENTER-knapp (18) (62)
- 15 DISPLAY-knapp (41)
- 16 TOP MENU-knapp (74)
- 17 I/⏻ (på/standby)-knapp (12) (39)
- 18 +/- VOL (volym)-knappar (12)
- 19 ZOOM-knapp (75)
- 20 -/-- (titlar)-knapp (12)
- 21 REPEAT-knapp (79) (81)
- 22 ANGLE-knapp (76)
- 23 ⏮ ⏪/⏩ ⏭-knappar (37) (38)
- 24 ⏮ PREV (föregående)-knapp/⏭ NEXT (nästa)-knapp (37)
- 25 ■ (stopp)-knapp (37)
- 26 ↶ RETURN-knapp (25) (42)
- 27 MENU-knapp (74)

* Sifferknapp 5 och knapparna AUDIO och ▷ har en liten knapp som känns med fingret. Använd den lilla knoppen som hjälp när du styr DVD-spelaren/videobandspelaren.

forts.

Fjärrkontroll för videobandspelaren

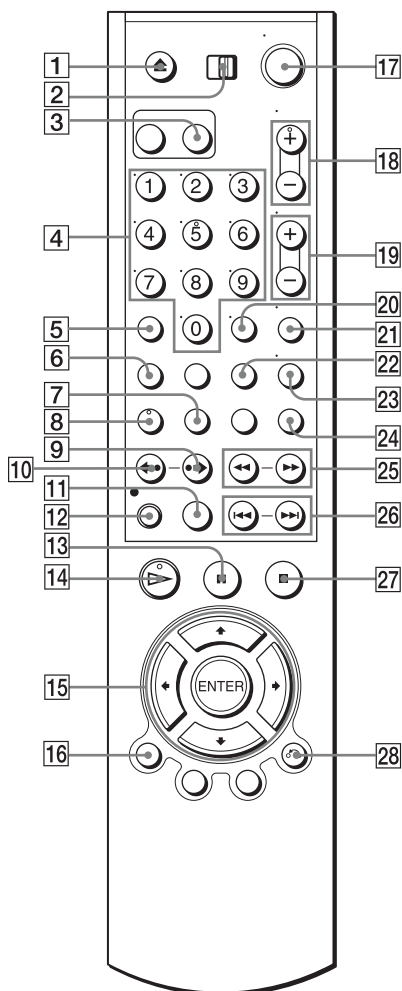

- 1 ▲ (utmatning)-knapp (46)
- 2 TV / DVD-VIDEO-omkopplare (11)
- 3 SELECT VIDEO-knapp (11)
- 4 Sifferknappar* (12) (52)
- 5 CLEAR-knapp (27) (47)
- 6 SET UP-knapp (20)
- 7 TIMER-knapp (56)
- 8 AUDIO*-knapp (105)
- 9 ●➡ SKIP-knapp (46)
- 10 ◀● REPLAY-knapp (46)
- 11 SP/LP (normal/halv hastighet)-knapp (49)
- 12 ● REC (inspelning)-knapp (49)
- 13 || (paus)-knapp (46)
- 14 ▷ (uppspelning)*-knapp (45)
- 15 ⬆/⬇/⬅/➡-knappar
ENTER-knapp (18) (53)
- 16 DISPLAY-knapp (50)
- 17 I/⏻ (på/standby)-omkopplare (12) (47)
- 18 Knapparna PROG (programväljare)/
TRACKING +/-* (49) (110)
- 19 +/- VOL (volym)-knappar (12)
- 20 -/-- (tiotal)-knapp (12)
- 21 MUTING-knapp (12)
- 22 INDEX-knapp (108)
- 23 TV/VIDEO-knapp (12)
- 24 INPUT SELECT-knapp
- 25 Knapparna ◀◀ (snabbspolning bakåt)/
▶▶ SLOW ▶▶ (snabbspolning framåt)
(46)
- 26 ◀◀/▶▶ SHUTTLE (spolning)-
knappar (46)
- 27 ■ (stopp)-knapp (46)
- 28 ⤵ RETURN-knapp (25) (111)

* Sifferknapp 5 och knapparna AUDIO, ▷ och PROG/TRACKING + har en liten knapp som känns med fingret. Använd den lilla knoppen som hjälp när du styr DVD-spelaren/ videobandspelaren.

Ljud/textningspråk för DVD-skivor

Förkortning	Språk
ARA	Arabiska
BUL	Bulgariska
CHI	Kinesiska
CRO	Kroatiska
CZE	Tjeckien
DAN	Danska
DEU	Tyska
ENG	Engelska
ESP	Spanska
FIN	Finska
FRA	Franska
GRE	Grekiska
HUN	Ungerska
IDN	Indonesiska
IND	Hindi
ISL	Isländska
ITA	Italienska
IWR	Hebreiska
JPN	Japanska
KOR	Koreanska
MAL	Malaysiska
NLD	Nederländska
NOR	Norska
POL	Polska
POR	Portugisiska
RUS	Ryska
SVE	Svenska
THA	Thai
TUR	Turkiska
VIE	Vietnamesiska
ZAF	Afrikaans

Register

Siffror

- 16:9 66
- 4:3 Letter Box 66
- 4:3 Pan Scan 66

A

- Ansluta
 - DVD-spelaren/
videobandspelaren och
TV:n 14
 - till en TV med Scart
(EURO-AV)-uttag 15
 - till en videoapparat 114
- Antennanslutning 14
- Autoinställning 17
- Autoinställning av klockan 17

B

- Betal-TV 29
- Bildspel 95
- Borttagning av
programpositioner 26

C

- Canal Plus 29

D

- DATA CD-skivor 6, 7, 87, 93,
97
- DATA DVD-skivor 6, 87, 93,
97
- DivX 6, 97
- DivX-videofiler 97
- DOLBY DIGITAL 63, 83
- DTS 63, 83
- DVD-skivor 6

E

- EP-läge 46

F

- Fortsatt uppspelning 39
- Förinställa kanaler 23
- Föräldrakontroll 71

H

- Hantering av skivor 9
- Hifi-ljudspår 107

I

- Indexavsökning 109
- Indexsökning 109
- Inspelning 48
 - med ShowView-systemet
52
 - med snabbtimern 103
 - medan du tittar på ett annat
program 50, 55, 58
 - skydda inspelningar 50
 - varje tag/varje vecka 58
- Inspelning varje dag/varje
vecka 54

J

- JPEG 6, 93
- Justera
 - bilden 110
 - spårningen 110
- Justera bilden 110
- Justera spårning. *Se* Justera

K

- Klockinställning 21

L

- Ljudet som hörs
 - under inspelning 105
 - under uppspelning 106
- Ljudspår 107
- LP-läge (halv hastighet) 49

M

- Manuell fininställning 25
- Monoljud 106
- MP3 6, 87

N

- NICAM-sändningar 105
- Normalt ljudspår 107

P

- PBC (uppspelningskontroll)
101
- PDC (programleveranskontroll)
55
- Programmerad uppspelning 79
- Progressivt format 127

R

- Redigering 114
- Rengöra videohuvudena 3
- Rotering 94
- Räkneverk 47

S

- Scart-anslutning 15
- ShowView
 - inspelning 52
- Shuttle-uppspelning 46
- Slumpspelning 81
- Smart trilogic 110
- Snabb eller långsam
uppspelning med ljud 39
- Snabbframspolning 38
- Snabbupprepning 38, 46
- Snabböverhoppning 46
- Special-A/V-läget 43
- Spelbara skivor 7
- SP-läge (normal hastighet) 49
- Språkval 20
- STEREO 105
- Surround 85
- Säkerhetsflik 50
- Söka
 - på olika hastigheter 38, 46

T

- Textning 77
- Timerinställning
 - med ShowView-systemet
52
 - snabbtimern 103

U

- Upprepad uppspelning 81
- Uppspelning 36, 45
 - DivX-videofiler 97
 - JPEG-bildfiler 93
 - MP3-ljudspår 87
 - programmerad uppspelning
79
 - på olika hastigheter 38, 46
 - shuttle-uppspelning 46
 - slow motion 38, 46
 - slumpspelning 81
 - upprepad uppspelning 81
 - VIDEO CD-skivor 101
 - välja ljud 83, 106

V

VIDEO CD-skivor 6

Vinkel 76

VPS (videoprogramsystem) 55

Z

Zoom 75, 94, 98

ZWEITON-sändningar 105

Ä

Ändra namn på en kanal 27

Ändra programposition 25

