



Guía del usuario

Serie VGN-S

Lea esto primero

Aviso

© 2004 Sony Corporation. Todos los derechos reservados.

Este manual y el software aquí descrito no pueden, parcialmente o en su totalidad, ser reproducidos, traducidos o convertidos a un formato legible por máquina, sin el consentimiento previo por escrito.

Sony Corporation no ofrece garantía alguna con respecto a este manual, el software, o cualquier otra información aquí contenida, y por la presente rechaza expresamente cualquier garantía implícita o comerciabilidad o capacidad para un propósito particular con respecto a este manual, el software o cualquier otra información. En ninguna circunstancia Sony Corporation incurrirá en responsabilidad alguna por daños incidentales, trascendentales o especiales, tanto si se basan en fraudes, contratos, u otros, que surjan o estén en conexión con este manual, el software, u otra información aquí contenida o por el uso que se le dé.

Macrovision: Este producto incorpora tecnología de protección de copyright protegida a su vez por patentes estadounidenses y otros derechos de propiedad intelectual. El uso de esta tecnología de protección de copyright debe ser autorizado por Macrovision y su finalidad es el uso doméstico y otros usos de visionado únicamente, a menos que Macrovision autorice lo contrario. Queda prohibida su descompilación o desmontaje.

En el manual no se han especificado las marcas TM o [®].

Sony Corporation se reserva el derecho de realizar cambios sin previo aviso en este manual o en la información aquí contenida. El software aquí descrito se rige por los términos de un acuerdo de licencia de usuario aparte.

Tenga en cuenta que puede que las ilustraciones de esta guía no se apliquen necesariamente a su modelo. Consulte la hoja de Especificaciones para obtener la configuración específica de su sistema VAIO.

ENERGY STAR

En su calidad de socio de ENERGY STAR, Sony ha determinado que este producto cumple las directrices de ENERGY STAR en cuanto a eficacia energética.

El programa de equipo de oficina ENERGY STAR Office es un programa internacional que fomenta el ahorro de la energía a través del empleo de ordenadores y su equipo de oficina. Este programa respalda el desarrollo y difusión de productos cuyas funciones reduzcan eficazmente el consumo de energía. Se trata de un sistema abierto en el que los propietarios de empresas pueden participar voluntariamente. Los productos a los que va destinado son equipos de oficinas, como ordenadores, pantallas, impresoras, facsímiles y copiadoras. Sus normas y logotipos son uniformes entre las naciones participantes.

ENERGY STAR es una marca registrada en EE.UU.



Registro del propietario

El número de serie, el modelo y la clave de producto se encuentran en la parte inferior del ordenador Sony. Tome nota del número de serie y del número de modelo y refiérase a ellos si establece contacto con VAIO-Link. Consulte el documento **Especificaciones para obtener** más información.

Información de seguridad

Generales

- Abrir la unidad, por cualquiera que sea la causa, podría causar daños que no están cubiertos por la garantía.
- Para evitar las descargas eléctricas, no abra el compartimento. Las reparaciones deben ser efectuadas únicamente por personal cualificado.
- Para evitar los incendios o las descargas eléctricas, no exponga su ordenador VAIO a la lluvia o la humedad.
- Si advierte una fuga de gas, no utilice el módem ni el teléfono cerca de dicha fuga.
- Evite utilizar el módem durante las tormentas con aparato eléctrico.
- Para cargar la batería de reserva, póngase en contacto con su centro de servicio Sony (Sony Service Centre) más cercano.
- Antes de conectar los periféricos, apague el ordenador y todos los periféricos.
- Conecte el cable de alimentación sólo después de haber conectado todos los demás cables.
- Encienda el ordenador sólo después de haber apagado todos los periféricos.
- No mueva el ordenador mientras está en modo **Suspend**.
- Las propiedades magnéticas de algunos objetos pueden tener consecuencias graves para su disco duro. Pueden borrar todos los datos del disco duro y causar averías en el ordenador. No coloque el ordenador cerca, o encima, de objetos que emitan campos magnéticos, principalmente:
 - Aparatos de TV,
 - Altavoces,
 - Imanes y pulseras magnéticas.

Audio/vídeo

- ❑ Si este equipo se coloca en las proximidades de equipo que emita radiaciones electromagnéticas podrían producirse distorsiones en el sonido y la imagen.

Conectividad

- ❑ Nunca instale los cables del módem o del teléfono durante una tormenta con aparato eléctrico.
- ❑ Nunca instale las clavijas para el teléfono en lugares húmedos a menos que la clavija esté específicamente diseñada para dichos lugares.
- ❑ Proceda con cuidado a la hora de instalar o modificar las líneas telefónicas.
- ❑ Utilice su ordenador únicamente con el adaptador CA suministrado. Para desconectar el ordenador de la tensión eléctrica, desenchufe el adaptador CA.
- ❑ Asegúrese de que puede acceder fácilmente a la toma eléctrica.
- ❑ No toque nunca los cables telefónicos o los terminales sin aislamiento a menos que la línea telefónica haya sido desconectada en la interfaz de la red.

Información regulatoria

Por la presente, Sony declara que este producto cumple los requisitos esenciales y otras provisiones pertinentes de la Directiva Europea 1999/5/CE (Directiva sobre equipo de radio y terminales de telecomunicaciones).



Declaración de conformidad

La Unión Europea tiene como objetivo el movimiento libre de mercancías para el mercado internacional y el evitar poner obstáculos técnicos al comercio. Estos esfuerzos han tenido como resultado varias directivas de UE en las que se pide a los fabricantes que manufacturen sus productos cumpliendo unas normas esenciales. Los fabricantes deberán adjuntar la marca "CE" en los productos que venden y redactar una "Declaración de Conformidad" (DoC).

Ante todo, las Declaraciones de Conformidad están dirigidas a las autoridades de vigilancia del mercado y constituyen una prueba de que el producto satisface todas las normas requeridas. Por añadidura, Sony facilita estas DoC UE en el sitio web

<http://www.compliance.sony.de> como un servicio a nuestros clientes.

Podrá buscar todas las Declaraciones de Conformidad disponibles para un producto determinado escribiendo el nombre del modelo en la casilla de búsqueda más arriba. Se visualizará una lista con los documentos encontrados y podrá descargarlos. Tenga en cuenta que la disponibilidad de las declaraciones dependerá del ámbito de las Directivas de la UE y de las especificaciones del producto en particular.

Este producto cumple las normas EN 55022 Clase B y EN 55024 para su utilización en las zonas siguientes: residenciales, comerciales y con industria ligera.

Este producto ha sido probado y se ha encontrado que cumple los límites establecidos por la Directiva EMC para el empleo de cables de conexión de una longitud inferior a 3 metros.

Antes de activar el módem integrado, lea el folleto **Regulaciones del módem** .

La unidad de disco óptico está clasificada como PRODUCTO LÁSER DE CLASE 1 conforme a la norma EN 60825-1 de Seguridad de Productos Láser. Las reparaciones y el mantenimiento deben efectuarlos únicamente técnicos autorizados Sony. Las reparaciones y el uso inadecuado pueden crear riesgos para la salud.

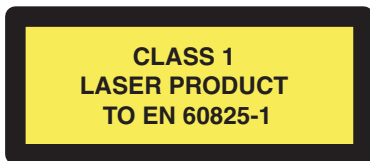

En algunos países o regiones puede haber restricciones sobre el uso de la funcionalidad **interna Bluetooth**. Para obtener información detallada específica de un país, consulte el folleto **Bluetooth Safety Regulations** acerca de las normas de seguridad sobre Bluetooth.

Si su modelo está equipado con la funcionalidad LAN inalámbrica, consulte el **Folleto de Regulaciones de LAN inalámbrica** antes de activarla. En ciertos países, está restringido el uso de la función **de LAN inalámbrica**. Para cada país específico, consulte el **Folleto de Regulaciones de LAN inalámbrica**. La función de **LAN inalámbrica**, incorporada en esta unidad ha pasado el proceso de certificación Wi-Fi y cumple con las especificaciones de interoperabilidad establecidas por la WECA (Wireless Ethernet Compatibility Alliance).



¿Cómo deshacerse de las baterías de litio?

- No manipule las baterías de litio dañadas o que presenten fugas. Deshágase de ellas inmediatamente y de forma adecuada al fina de su vida útil.
- Si coloca mal la batería existe el riesgo de explosión. Sustitúyala únicamente por una batería del mismo tipo o de un tipo equivalente recomendado por el fabricante. Deshágase de las baterías usadas de acuerdo con las instrucciones del fabricante.
- La manipulación incorrectamente del paquete de baterías utilizado en este dispositivo puede crear el riesgo de incendios o quemaduras químicas. No lo desarme, lo caliente a más de 60°C ni lo incinere.
- Deshágase de las baterías usadas inmediatamente y de forma adecuada.
- Mantener fuera del alcance de los niños.
- En ciertas zonas, está prohibido tirar las baterías de litio a la basura doméstica o de la empresa.
- Utilice el sistema de recogida público.

¿Cómo deshacerse de la batería de memoria interna de reserva?

- Su ordenador está equipado con una batería de memoria interna de reserva que no debería cambiarse durante la vida útil del producto. Para cambiar esta batería, póngase en contacto con VAIO-Link.
- Si coloca mal la batería existe el riesgo de explosión.
- Deshágase de ella de forma adecuada al fina de su vida útil.
- En ciertas zonas, está prohibido tirar las baterías de litio y otras baterías no peligrosas a la basura doméstica o de la empresa.
- Utilice el sistema de recogida público.

Bienvenido

Enhorabuena por comprar un ordenador Sony VAIO. Sony ha combinado las últimas tecnologías en sonido, vídeo, informática y comunicaciones para ofrecerle un ordenador personal de vanguardia.

Estas son algunas de las prestaciones que le ofrece su ordenador VAIO:

- ❑ **Un rendimiento excepcional.**
- ❑ **Portabilidad** - El paquete de batería recargable proporciona horas de utilización sin necesidad de utilizar la fuente de alimentación CA.
- ❑ **Calidad de sonido y de vídeo Sony** - Una pantalla LCD de alta resolución le permite aprovecharse de las avanzadas aplicaciones multimedia de hoy en día, los juegos y el software de entretenimiento.
- ❑ **Características multimedia** – Disfrute de sus CD/DVD de sonido y de vídeo.
- ❑ **Interconectabilidad** – Su ordenador dispone de funciones Ethernet, USB 2.0 (High-speed/Full-speed/Low-speed) e i.LINK. i.LINK es una interfaz digital bidireccional para el intercambio de datos. El Memory Stick es un dispositivo compacto, portátil y versátil, especialmente diseñado para intercambiar y compartir datos digitales con productos compatibles.
- ❑ **Tecnología inalámbrica** – Gracias a Bluetooth y a la tecnología LAN inalámbrica (IEEE 802.11b/g), puede comunicarse libremente, sin cables.
- ❑ **Windows**- Su sistema incluye el sistema operativo Microsoft Windows XP Professional con Service Pack 1a.
- ❑ **Comunicaciones** - Acceda a los servicios en línea más populares, envíe y reciba correos electrónicos, navegue por Internet, y mucho más.
- ❑ **Excelente servicio de asistencia al cliente** - Si experimenta algún tipo de problemas con su ordenador, consulte el sitio web VAIO-Link:
<http://www.vaio-link.com>

Antes de ponerse en contacto con VAIO-Link, trate de solucionar este problema con la ayuda de esta guía, la **Guía para la solución de problemas y la recuperación del sistema VAIO** impresa, o bien consultando los manuales y los archivos de ayuda de los dispositivos periféricos o el software.

Documentación

La guía de documentación contiene información impresa y guías del usuario que puede leer en el ordenador.



Encontrará las guías del usuario en el escritorio haciendo clic en el icono **My Info Centre**  My Info Centre .

En **My Info Centre**, haga clic en el icono **Mi documentación**  para ver las guías.

Documentación impresa

- Un folleto **Getting Started** (Puesta en marcha) donde encontrará una breve descripción del contenido del embalaje, y cómo configurar su ordenador;
- Una hoja de **Especificaciones**, en la que se muestra una tabla de especificaciones, una lista del software incluido y una descripción de todos los conectores.
- En la **Guía para la solución de problemas y la recuperación del sistema VAIO** encontrará las soluciones a los problemas más habituales, así como una descripción, si es necesario, para la recuperación del sistema, e información sobre VAIO-Link.
- Las condiciones de su **Garantía Sony**;
- Un folleto de **Regulaciones de Seguridad**;
- Un folleto de **Regulaciones del módem**;
- Un folleto de **Regulaciones de LAN inalámbrica**;
- Folleto **Bluetooth Regulations** relativo a la función Bluetooth.

Documentación en línea

Haga clic en el icono del escritorio  My Info Centre y, a continuación en **Mi documentación**  para ver las guías de usuario de VAIO.

- La **Guía del usuario** (esta guía) describe las funciones del ordenador VAIO con detalle, la utilización de estas funciones con seguridad y confianza, la conexión de dispositivos periféricos y la actualización del sistema, entre otros.
- La **Guía del software** describe el proceso de registro del VAIO, las prestaciones del software disponible en los sistemas VAIO, el procedimiento para cambiar la configuración, la gestión de los controladores, etc.

Mi documentación también le ofrece:

- Archivos de ayuda sobre las guías.
- Información importante sobre el ordenador en forma de notas y comunicados.

My Info Centre también le ofrece:



Mi Software

¿Se siente creativo? Haga clic en este icono para obtener una visión general de su software y conocer nuestras opciones de actualización.



Mis accesorios

¿Desea ampliar las capacidades de su VAIO? Haga clic en este icono y eche un vistazo a los accesorios compatibles.



Mis sitios web

Haga clic en este icono y descubra nuestros sitios web más populares.



Mi ISP

Haga clic en este icono para obtener información acerca de las mejores ofertas de nuestros socios y acceder al mundo de Internet.

Otros recursos

- 1 Consulte los archivos de **Ayuda en línea** del software que esté utilizando para obtener información detallada sobre las prestaciones y la localización de averías.
- 2 Vaya a <http://www.club-vaio.com> si desea consultar los manuales de instrucciones en línea de su software VAIO favorito.

Consideraciones ergonómicas

Lo más probable es que utilice su ordenador como unidad portátil en una amplia variedad de entornos. Siempre que sea posible, debería tener en cuenta las siguientes consideraciones ergonómicas, tanto para los entornos estacionarios como los portátiles.

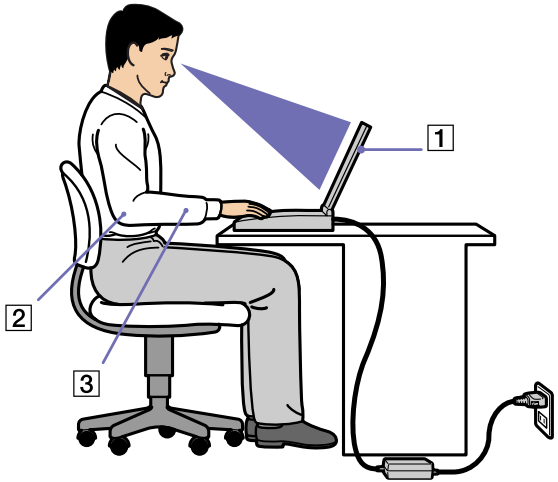

- ❑ **Ubicación de su ordenador** – Coloque el ordenador delante de usted (1). Mientras utiliza el teclado, el touchpad o el ratón externo, mantenga los antebrazos en posición horizontal (2), con las muñecas en posición cómoda (3). Deje que la parte superior de los brazos caiga de forma natural a los lados. Tómese algún descanso durante las sesiones de trabajo con el ordenador. El empleo excesivo del ordenador puede tensar los músculos o los tendones.
- ❑ **Mobiliario y postura** – Siéntese en una silla que tenga un respaldo adecuado. Ajuste la altura de la silla de forma que los pies reposen en el suelo. Un reposapiés puede resultarle cómodo. Siéntese en una postura relajada, erguida y evite agacharse hacia adelante o echarse demasiado hacia atrás.

- ❑ **Angulo de visión de la pantalla del ordenador** – Utilice la función de inclinación de la pantalla para encontrar la mejor posición. Puede reducir la tensión en los ojos y la fatiga muscular ajustando la inclinación de la pantalla hasta la posición adecuada. También puede ajustar el brillo de la pantalla.
- ❑ **Iluminación** – Elija una ubicación donde las ventanas y la luz no causen resplandor ni se reflejen en la pantalla. Utilice iluminación indirecta para evitar puntos brillantes en la pantalla. También puede adquirir accesorios de pantalla que reducen el resplandor. Una iluminación adecuada aumenta el confort y la eficacia en el trabajo.
- ❑ **Colocación de una pantalla externa** – Cuando utilice una pantalla externa, colóquela a una distancia cómoda para la vista. Cuando se siente delante del monitor, asegúrese de que la pantalla está al nivel de los ojos o ligeramente por debajo.

Uso del ordenador VAIO

Tras leer y entender la información de la guía **Getting Started** y de la hoja de **Especificaciones**, podrá comenzar a utilizar el ordenador con total seguridad y confianza.

Para descubrir cómo obtener el máximo rendimiento de su ordenador VAIO, consulte las secciones enumeradas a continuación.

- ❑ [¿Cómo conectar una fuente de alimentación? \(página 15\)](#)
- ❑ [¿Cómo configurar su ordenador con Sony Notebook Setup? \(página 20\)](#)
- ❑ [Apagado seguro del ordenador \(página 22\)](#)
- ❑ [¿Cómo utilizar el teclado? \(página 23\)](#)
- ❑ [¿Cómo utilizar el touchpad? \(página 27\)](#)
- ❑ [Uso de botones especiales \(página 27\)](#)
- ❑ [¿Cómo utilizar la unidad de disco? \(página 28\)](#)
- ❑ [¿Cómo utilizar las PC Cards? \(página 34\)](#)
- ❑ [Uso de Memory Stick \(página 38\)](#)
- ❑ [¿Cómo utilizar el módem? \(página 42\)](#)
- ❑ [¿Cómo utilizar la función Bluetooth? \(página 45\)](#)
- ❑ [¿Cómo utilizar la LAN inalámbrica? \(página 52\)](#)
- ❑ [¿Cómo utilizar los modos de ahorro de energía? \(página 61\)](#)
- ❑ [Administración de energía con VAIO Power Management \(página 64\)](#)

¿Cómo conectar una fuente de alimentación?

Como fuente de alimentación puede utilizar un adaptador CA o un paquete de baterías recargables.

¿Cómo utilizar el adaptador CA?

Para utilizar el adaptador CA, proceda de la siguiente manera:

- 1 Enchufe el cable del adaptador CA (1) al conector de entrada CC (2) del ordenador.
 - 2 Enchufe un extremo del cable de alimentación (3) en el adaptador CA.
 - 3 Enchufe el otro extremo del cable de alimentación en una toma eléctrica CA (4).
- El indicador LED del adaptador de CA se ilumina en verde (5).

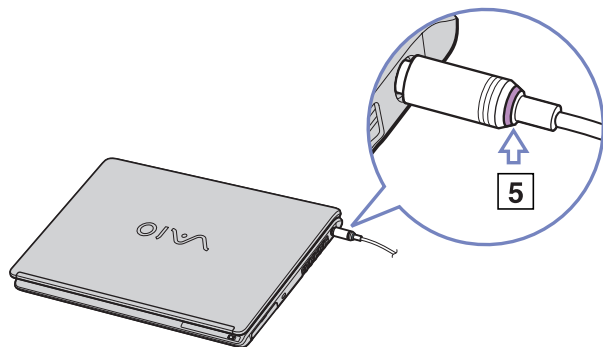
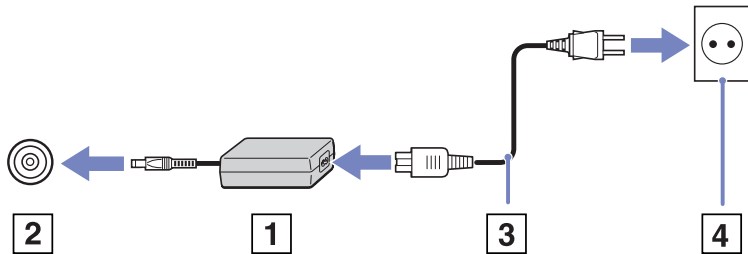

Utilice su ordenador únicamente con el adaptador CA suministrado.

Para desconectar el ordenador de la tensión eléctrica, desenchufe el adaptador CA.

Asegúrese de que puede acceder fácilmente a la toma eléctrica.

¿Cómo utilizar el paquete de batería?

En el momento de la adquisición, el paquete de batería(s) suministrado con su ordenador no está completamente cargado.

Algunas baterías recargables no se adecuan a los estándares de calidad y seguridad de Sony. Por razones de seguridad, este ordenador sólo funciona con la batería Sony original diseñada para este modelo en concreto. Cuando se introduzca otro tipo de batería, ésta estará descargada y el ordenador no funcionará.

A continuación se instala una herramienta en el sistema que comprueba si utiliza una batería Sony original diseñada para este modelo. Cuando se detecta otro tipo de batería y el ordenador:

1. Está apagado o en modo de **Hibernar**: el ordenador no arranca y la batería no se carga. Sustituya la batería por una batería Sony original.
2. Está encendido: aparece el siguiente mensaje: **Esta batería no puede utilizarse con su ordenador. Emplee únicamente baterías originales Sony que sean compatibles con este ordenador. Pulse "Aceptar" para pasar al modo Hibernar. Cuando el ordenador esté en modo de hibernación, retire la batería e inserte una batería original Sony.** Haga clic en **Aceptar**. Su ordenador entra en modo **Hibernar**. Sustituya la batería por una batería Sony original.

 No retire el disco óptico de la unidad correspondiente e inserte la batería al mismo tiempo.

Si utiliza la unidad de disco óptico cuando la batería está puesta, puede que la bandeja del disco óptico se atasque un poco al abrirla.

Inserción de la batería

Instrucciones para insertar la batería:

- 1 Introduzca la batería en el compartimiento (1) hasta que quede encajada en su sitio.
- 2 Mueva la palanca de bloqueo (2) a la posición **LOCK (Bloqueo)** para fijar correctamente la batería en el ordenador.
- 3 Coloque la palanca de liberación (3) en la posición **RELEASE (Desbloqueo)**.

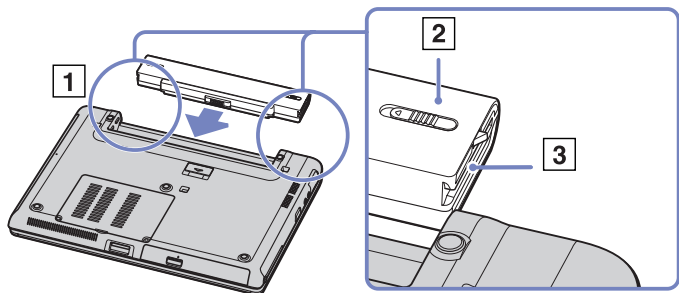

 Cuando el ordenador se enchufa directamente a la corriente alterna y la batería está en su compartimiento, éste utiliza energía de la toma de CA.

¿Cómo cargar el paquete de batería?

Para cargar el paquete de baterías, proceda de la siguiente manera:

- 1 Conecte el adaptador CA al ordenador.
- 2 Introduzca el paquete de batería.

El ordenador cargará automáticamente la batería (mientras se carga la batería, el indicador de la batería destella con un patrón de parpadeo doble).

En función del modelo, el ordenador puede incluir uno o dos pilotos indicadores del nivel de las baterías.

<i>Estado del indicador de la batería</i>	<i>Significado</i>
Encendido	El ordenador está utilizando la energía de la batería.
Parpadeo único	La batería se está agotando.
Parpadeo doble	La batería se está cargando.
Apagado	El ordenador está utilizando la energía CA.

 Cuando la batería se descarga, tanto el indicador de la batería como el de encendido parpadean.

Mantenga el paquete de baterías dentro del ordenador mientras está conectado a la fuente de alimentación CA. El paquete de baterías seguirá cargándose mientras utiliza el ordenador.

Si el nivel de la batería desciende por debajo del 10%, debería conectar el adaptador CA para recargarla o apagar el ordenador e introducir una batería completamente cargadas.

El paquete de baterías suministrado con el ordenador es del tipo litio y puede recargarse en cualquier momento. Si carga un paquete de baterías parcialmente descargado no afecta a la vida útil del mismo.

El indicador estará encendido mientras utiliza la batería como fuente de alimentación. Cuando la vida útil de la batería esté casi agotada, los indicadores de la batería y de encendido comenzarán a destellar.

Para algunas aplicaciones de software y ciertos dispositivos periféricos, su ordenador podría no acceder al modo de **Hibernar** cuando la batería esté descargada. Para evitar la pérdida de datos cuando se utiliza la batería como fuente de alimentación, debería guardar frecuentemente sus datos y activar manualmente un modo de administración de energía, tal como **Suspender** o **Hibernar**.

Cuando el ordenador está conectado directamente a la fuente de alimentación CA y hay una batería en el compartimento, se utilizará la energía procedente de la toma eléctrica CA.

Extracción del paquete de batería

Instrucciones para retirar la batería:

- 1 Apague el ordenador y cierre la tapa.
- 2 Mueva la palanca de bloqueo (1) a la posición **Desbloqueo**.

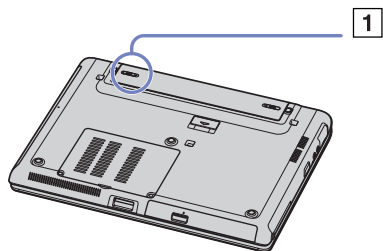

- 3 Deslice y mantenga pulsada la palanca de liberación (2) como se indica y extraiga la batería del ordenador.

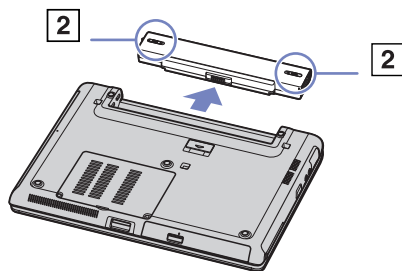

 Puede retirar la batería sin apagar el ordenador si éste está enchufado a la red eléctrica (adaptador de corriente alterna).

Puede perder datos si retira la batería cuando el ordenador está encendido y no está enchufado al adaptador de corriente alterna, o si la retira cuando el ordenador se encuentra en el modo de **Suspender**.

¿Cómo configurar su ordenador con Sony Notebook Setup?

La herramienta **Sony Notebook Setup** le permite consultar información del sistema, especificar preferencias para el comportamiento del sistema y proteger su ordenador VAIO creando una contraseña.

Para utilizar Sony Notebook Setup, proceda de la manera siguiente:

- 1 Haga clic en el botón **Inicio** de la barra de tareas de **Windows**.
- 2 En **Todos los programas**, seleccione **Sony Notebook Setup** y haga clic en **Sony Notebook Setup**. Aparecerá la ventana **Sony Notebook Setup**.

<i>Pestaña</i>	<i>Descripción</i>
About This Computer	Muestra información del sistema, incluyendo la capacidad de memoria, el número de serie y la versión BIOS.
Initial Setting	Selecciona la unidad y la secuencia que desea utilizar para cargar el sistema operativo. Puede especificar la unidad de disco duro y otras unidades con las que esté equipado su ordenador. Puede cambiar el volumen de los sonidos que se escuchan mientras se carga el sistema operativo.
Power On Password	Establece una contraseña para proteger su ordenador. Si utiliza esta opción, recuerde en todo momento la contraseña. Si olvida su contraseña, no podrá cambiar este ajuste y no podrá encender su ordenador.
Device	Desactiva puertos o dispositivos para liberar recursos en el sistema. Para cambiar la configuración de los puertos, seleccione un puerto y haga clic en Settings en la pestaña Device .
Botones S (dependiendo del modelo)	Puede relacionar una acción que realice habitualmente al botón S1 (situado junto al botón de encendido). Sony Notebook Setup tiene algunas acciones predefinidas: Suspender, Hibernar, Monitor externo, Iniciar aplicación . Si la funcionalidad Bluetooth está instalada, aparecerá otra opción en la lista desplegable: A la espera de recibir los archivos (comunicación Bluetooth) .
Plug and Display (dependiendo del modelo)	De modo predeterminado, al conectar el ordenador a un monitor externo, éste se detecta automáticamente y el programa Hotkey Utility le da salida automática a esa pantalla. Utilice esta ficha si desea deshabilitar esta función o cambiar la configuración.

<i>Pestaña</i>	<i>Descripción</i>
Automatic Brightness (dependiendo del modelo)	De modo predeterminado, el sensor luminoso capta el brillo exterior y el de la pantalla se ajusta en consecuencia. Esta configuración sólo se aplica cuando la pantalla se establece en modo de brillo automático. Pulse el botón brillo para establecer el modo de brillo automático de la pantalla. Puede ajustar el nivel general del modo de brillo automático utilizando esta ficha. Hay 3 posibilidades: Brillo máx. , Estándar y Brillo mín.
Station/Port replicator (dependiendo del modelo)	Puede elegir si desea llevar la salida analógica y/o digital al altavoz y la salida óptica al replicador de puertos o estación de recepción.
Bass boost	Activa y desactiva la función Aumentar bajos (sólo con auriculares). También puede comprobar el efecto de la función Aumentar bajos si selecciona un archivo de sonido de muestra y lo reproduce.
Botones S1 S2 (dependiendo del modelo)	Establece las funciones desde una lista desplegable para los botones S1/S2 situados junto al teclado. Seleccione External Display (Monitor externo) y haga clic en Advanced (Opciones avanzadas) para configurar las opciones de visualización.

3 Seleccione la pestaña del elemento que desea cambiar.

4 Una vez finalizado, haga clic en **OK**.
El elemento ha sido cambiado.



Si desea más información sobre cada una de las opciones, haga clic en Help en la pantalla **Sony Notebook Setup** para ver los archivos de ayuda.

Si abre **Sony Notebook Setup** siendo un usuario con derechos limitados, sólo podrá ver la pestaña **About This Computer**.

Apagado seguro del ordenador

Es importante apagar el ordenador correctamente para evitar perder los datos sin guardar.

Para apagar el ordenador, siga el procedimiento que se indica a continuación:

- 1 Desactive los dispositivos periféricos conectados al ordenador.
- 2 Haga clic en el botón **Inicio**.
- 3 Seleccione **Apagar equipo**.
A continuación, se mostrará la ventana **Apagar equipo**.
- 4 Haga clic en **Apagar**.
- 5 Responda a los mensajes de advertencia sobre el guardado de documentos o la existencia de otros usuarios, y espere a que el ordenador se apague automáticamente.
El indicador de encendido se apagará.

 Consulte la **Guía para Solución de problemas** impresa si surgen problemas durante el apagado del ordenador.





¿Cómo utilizar el teclado?

El teclado es muy parecido al teclado de un ordenador de sobremesa, pero tiene teclas adicionales que le permitirán realizar tareas específicas de un ordenador.

Para obtener más información sobre las teclas estándar, póngase en contacto con el Centro de ayuda y soporte técnico de Windows.

Asimismo, en el sitio Web de VAIO-Link (www.vaio-link.com) podrá encontrar información de glosario que facilita el uso del teclado.

Combinaciones y funciones con la tecla <Fn>

Combinaciones / Características	Funciones
<Fn> + <Esc> (ESC): Suspender	El sistema accede al modo Suspender , un estado de administración de la energía. Para que el sistema regrese al estado activo, pulse cualquier tecla.
<Fn> +  (F2): volumen del altavoz	Enciende y apaga el altavoz interno.
<Fn> + (F3/F4): volumen del altavoz	Ajusta el volumen del altavoz integrado. Para subir un nivel el volumen de los altavoces integrados o de los auriculares, pulse <Fn>+<F4> y a continuación  o  . Para bajar un nivel el volumen de los altavoces integrados o de los auriculares, pulse <Fn>+<F3> y a continuación  o  .
<Fn> + (F5): control de brillo (abajo)	Reduce la intensidad luminosa.
<Fn> + (F6): control de brillo (arriba)	Aumenta la intensidad luminosa.
<Fn> + (F7)*: cambiar a la pantalla externa	Cambia entre LCD, dispositivo externo (monitor o TV, dependiendo del dispositivo que se encuentre conectado) y LCD y dispositivo externo. Esta función sólo puede ser utilizada por el primer usuario que inicia una sesión. No funcionará si ha cambiado a otra cuenta de usuario.
<Fn> + (F12): Hibernar	Proporciona el nivel más bajo de consumo de energía. Cuando se ejecuta este comando, el estado del sistema y de los dispositivos periféricos se guarda en el disco duro y se apaga la potencia. Para que el sistema regrese al estado original, encienda el sistema con el interruptor de encendido. Para obtener más detalles sobre la gestión de la energía, consulte la sección ¿Cómo utilizar los modos de ahorro de energía? (página 61).
<Fn> + 	Activa Aumentar bajos . Eso significa que mejora el volumen de sonido de graves en todos los niveles sin distorsionar otras frecuencias (sólo con auriculares).

! * Esta función sólo puede ser utilizada por el primer usuario que inicia una sesión. No funcionará si ha cambiado a otra cuenta de usuario. Si otro usuario desea utilizar un monitor externo o un televisor, utilice las propiedades del monitor para cambiar a un monitor externo o televisor.





Algunas funciones no están disponibles hasta que se ejecuta Windows.





Solución de problemas de sonido

Mis altavoces no producen sonidos

- Puede que el volumen del altavoz se encuentre al mínimo. Pulse **<Fn>+<F4>** y a continuación **↑** o **➡** para subir el volumen.
- Si el ordenador está alimentado por la batería, compruebe que está bien colocada y que está cargada.
- Si está utilizando una aplicación que tiene su propio control de volumen, compruebe que está encendido.
- Compruebe los controles de volumen en Windows.

Indicadores

Indicador	Funciones
Potencia 	Encendido: luz verde. Modo Suspender: parpadea de color ámbar.
Batería 	Indica el estado de la batería.
LAN inalámbrica	Se vuelve verde cuando la LAN inalámbrica está funcionando.
Indicador de Bluetooth	Se vuelve azul cuando está disponible la función Bluetooth.
Memory Stick PRO	Se enciende cuando se utiliza el Memory Stick . Se apaga cuando ya no se utiliza el Memory Stick .
Indicador de unidad de disco	Se enciende cuando se utiliza la unidad óptica. Se apaga cuando deja de utilizarse la unidad óptica.

Luz	Encendida	Apagada
Disco duro 	Se están leyendo o escribiendo datos en el disco duro.	El disco duro no está siendo utilizado.
Bloq Núm 	Se enciende cuando se activan las teclas numéricas del teclado numérico.	Se apaga cuando se activan las teclas alfanuméricas del teclado.
Bloq Mayús 	Se enciende cuando las letras aparecen en mayúsculas mientras se escribe. Al pulsar la tecla <Mayús> con la función Bloq Mayús activada, aparecerán en minúscula las letras introducidas.	Se apaga cuando las letras aparecen en minúscula mientras se escribe (excepto cuando se pulsa la tecla <Mayús>).
Bloq Desplz 	Se enciende cuando la pantalla se desplaza de un modo diferente (no todas las aplicaciones admiten esta función).	Se apaga cuando la información se desplaza por la pantalla de forma normal.

¿Cómo utilizar el touchpad?

El teclado contiene un dispositivo con puntero-cursor, el touchpad (1). Con el touchpad integrado puede apuntar hacia los objetos de la pantalla, seleccionarlos, arrastrarlos y desplazarlos.

Acción	Descripción
Apuntar	Deslice un dedo por el touchpad para colocar el puntero (2) sobre un elemento u objeto.
Hacer clic	Pulse una vez el botón izquierdo (3).
Doble clic	Pulse dos veces el botón izquierdo.
Clic con el botón derecho	Pulse una vez el botón derecho (4). En muchas aplicaciones, con esta acción se visualiza un menú de método abreviado.
Arrastrar	Deslice un dedo mientras pulsa el botón izquierdo.
Desplazar	Mueva el dedo por el borde derecho del touchpad para desplazarse verticalmente. Mueva el dedo por la parte inferior para desplazarse horizontalmente (la función de desplazamiento está disponible sólo con aplicaciones que admitan la función de desplazamiento del touchpad).

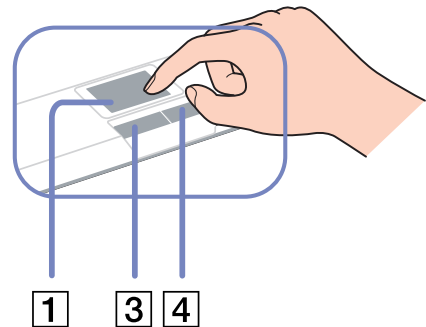
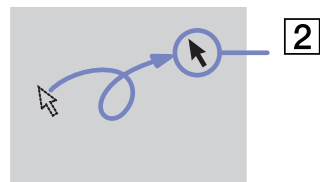

Uso de botones especiales

Botones **S1/S2**   :

Puede enlazar una acción que realice habitualmente a este botón de acceso directo.

Consulte **¿Cómo configurar su ordenador con Sony Notebook Setup?** ([página 20](#)).

¿Cómo utilizar la unidad de disco?

El ordenador está equipado con una unidad de disco. Consulte la hoja de **Especificaciones** para obtener información detallada sobre el modelo.

Para introducir un disco, proceda de la siguiente manera:

- 1 Encienda el ordenador.
 - 2 Pulse el botón de expulsión (1) para abrir la unidad de disco.
La bandeja se desliza hacia afuera.
 - 3 Coloque un disco en el centro de la bandeja, con la etiqueta dirigida hacia arriba, hasta que encaje con un clic.
 - 4 Cierre la bandeja empujándola con suavidad.
-  Consulte la **Guía para Solución de problemas** si surgen complicaciones durante el uso de los discos.

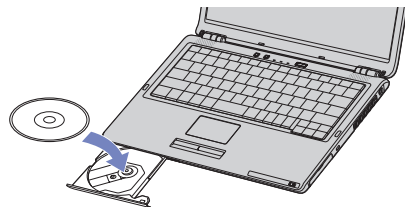
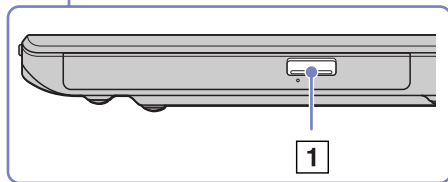
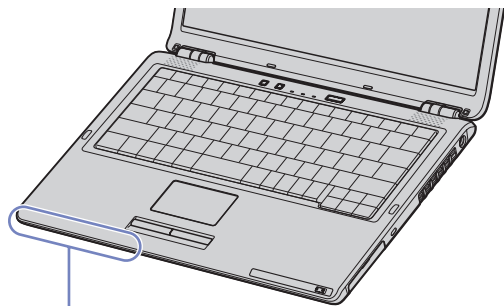

Lectura y escritura de CD y DVD

Para conseguir un rendimiento óptimo cuando grabe datos en un disco óptico, siga estas recomendaciones:

- Para que los datos en un disco puedan leerse en una unidad óptica, necesita cerrar la sesión cuando lo expulsa. Para ello, siga las instrucciones incluidas en su software.
- Utilice únicamente discos circulares. No utilice discos de otras formas (estrella, corazón, tarjeta, etc.), ya que podrían dañar la unidad óptica.
- No golpee ni sacuda el ordenador mientras está escribiendo los datos en un disco.
- Para conseguir la mejor velocidad de grabación, desactive el protector de pantalla antes de grabar los datos en un disco.
- Las utilidades residentes en la memoria del disco pueden causar el funcionamiento inestable o la pérdida de datos. Desactive estas utilidades antes de grabar los datos en el disco.
- Cuando utilice una aplicación de software para quemar un disco, asegúrese de salir y cerrar todas las demás aplicaciones.
- Nunca toque la superficie del disco. Las huellas dactilares y el polvo en la superficie del disco pueden causar errores de grabación.
- No ponga el ordenador VAIO en modo de ahorro de energía mientras utiliza el software preinstalado y el de grabación de CD.
- Nunca pegue etiquetas en los discos, ya que esto afectaría de forma irreparable a su uso.

 Los CD-RW de tipo Ultra Speed no son compatibles.

La escritura DVD-RW (4x) no es compatible.

Admite los siguientes discos DVD-RW: DVD-RW versión 1.1 (velocidad 1x) y DVD-RW versión 1.1/VELOCIDAD 2x- DVD-RW revisión 1.0 (velocidad 1x-2x).

No admite los siguientes discos DVD-RW: DVD-RW versión 1.2/VELOCIDAD 4x DVD-RW revisión 2.0 (velocidad 2x-4x).

Admite la lectura de discos de 8 cm, pero no la escritura en discos de 8 cm.

Reproducción de DVD

Para conseguir el óptimo rendimiento cuando reproduce discos **DVD-ROM**, siga estas recomendaciones.

- Puede reproducir discos DVD utilizando la unidad óptica y el software **WinDVD para VAIO**. Si desea más detalles, consulte el archivo de ayuda del software **WinDVD para VAIO**.
- Cierre todas las aplicaciones abiertas antes de reproducir una película DVD-ROM.
- No utilice utilidades residentes en disco ni utilidades residentes para acelerar el acceso a los discos, ya que podría desestabilizar el sistema.
- Asegúrese de que el protector de pantalla está desactivado.
- En la etiqueta del DVD se indican códigos regionales que señalan la región y el tipo de reproductor en el que puede reproducir el disco. A menos que en la etiqueta o el estuche de su DVD aparezca un **2** (Europa pertenece a la región 2) o **All** (que quiere decir que puede reproducir el DVD en cualquier lugar del mundo), no podrá reproducir el disco en este reproductor.
- No trate de cambiar los parámetros del código regional de la unidad óptica. Cualquier anomalía causada por el cambio de los parámetros del código regional de la unidad óptica no estará cubierta por la garantía.
- Si su ordenador tiene la función LAN inalámbrica y está activada, la reproducción de DVD puede causar algunas interrupciones en el sonido y en el vídeo.

Solución de problemas de la unidad de disco óptico

No puedo conmutar entre la pantalla LCD y la TV

Si hay un disco DVD introducido en la unidad óptica, sáquelo.

La bandeja de la unidad óptica no se abre

- Asegúrese de que el equipo está encendido y pulse el botón de expulsión en la unidad de disco.
- Haga clic en **Inicio** y seleccione **Mi PC**. A continuación haga clic con el botón derecho del ratón en la unidad de disco óptico y seleccione **Expulsar**.
- Asegúrese de que el ordenador no se encuentra en el modo **Suspender** o **Hibernar**.
- Si no funciona nada de lo anteriormente descrito, intente lo siguiente:
Cuando el ordenador esté apagado, abra la bandeja insertando un objeto afilado y puntiagudo (por ejemplo, un clip) en el orificio situado junto al botón de expulsión.

No puedo reproducir un disco

- Después de introducir el disco, espere unos segundos a que el sistema lo detecte antes de intentar acceder a él.
- Compruebe que la etiqueta del disco está dirigida hacia arriba.
- Si el disco requiere software, asegúrese de que éste se instala de acuerdo con las instrucciones del programa.
- Verifique el volumen de sus altavoces.
- Limpie el disco con un limpiador adecuado.
- Asegúrese de que el ordenador únicamente se ejecuta con una fuente de alimentación CA.
- Puede haberse producido condensación de humedad. No utilice el ordenador durante al menos 1 hora; una vez transcurrido este tiempo, enciéndalo. Retire la batería mientras espera a que desaparezca la condensación.

No puedo reproducir un DVD

- ❑ Si aparece una advertencia de código regional mientras utiliza el reproductor de DVD, es posible que el DVD que está tratando de reproducir es incompatible con la unidad DVD de su ordenador. El código regional está indicado en la funda del disco.
- ❑ Cambie la resolución en **Panel de control – Pantalla** a una resolución inferior.
- ❑ Si ve la imagen pero no oye el sonido, compruebe lo siguiente:
 - ❑ Asegúrese de que el ajuste “enmudecer” del reproductor de discos DVD está apagado desactivado.
 - ❑ Compruebe los ajustes de **Control de volumen**.
 - ❑ Si ha conectado altavoces externos, compruebe el volumen de los altavoces del ordenador e inspeccione las conexiones entre los altavoces y el ordenador.
 - ❑ En el **Administrador de dispositivos**, compruebe que los controladores adecuados están correctamente instalados. Para ver el **Administrador de dispositivos**, haga clic en **Inicio**, y después en **Panel de control**. Haga doble clic en el icono **Sistema**. En la pestaña **Hardware**, haga clic en el botón **Administrador de dispositivos**.
- ❑ Un disco sucio o dañado podría hacer que el ordenador quedara 'colgado' mientras trata de leer el disco. Si fuera necesario, reinicie el ordenador, saque el disco y compruebe si está sucio o dañado.
- ❑ Compruebe sus ajustes OP (Orientación Paterna) en el software DVD ya que, cuando están activados, podrían impedir que se reproduzcan ciertos DVD.



En su ordenador, el código regional predeterminado del DVD es 2. No modifique este ajuste utilizando la función **Cambiar código regional (Region Code Change)** en Windows, ni utilizando cualquier otra aplicación de software. Las averías del sistema causadas por el cambio del código regional del DVD por parte del usuario no están cubiertas por la garantía y se facturará su reparación.

Si no ve inmediatamente el icono **Pantalla** después de hacer clic en el **Panel de control**, haga clic en **Cambiar a vista clásica**, en la izquierda.

No puedo reproducir un DVD cuando utilizo dos pantallas

- No tendrá ningún problema en las siguientes situaciones:
 - Cuando utilice una pantalla CRT o una LCD sola.
 - Cuando reproduzca archivos MPEG grabados en el disco duro con Windows Media Player 9.

La velocidad de lectura del CD/DVD-RW es muy lenta

En general, la velocidad de lectura del CD/DVD-RW es menor que la de un -ROM o -R. La velocidad de lectura también varía dependiendo del tipo de formato.

La bandeja del disco no sale incluso cuando se pulsa el botón de expulsión

- Compruebe que el ordenador está encendido.
- El software de aplicación de escritura en CD podría impedir que se expulsara el disco.
- Asegúrese de que el ordenador no se encuentra en el modo **Suspender** o **Hibernar**.

La bandeja del disco sale incluso cuando después de haber sido bloqueada

- Compruebe que el disco está colocado con la etiqueta hacia arriba.
- Limpie el disco con un limpiador adecuado.
- El disco podría estar rayado. Coloque otro disco para comprobar si esta es la razón.
- Podría haber condensación en la unidad de disco. Saque el disco y deje la unidad abierta durante aproximadamente una hora. Retire la batería mientras espera a que desaparezca la condensación.

¿Cómo utilizar las PC Cards?

El ordenador incluye una o dos ranuras para tarjeta PC Card (según el modelo). Las tarjetas PC Card le permiten conectar dispositivos externos portátiles. Consulte la hoja impresa de **Especificaciones** para ver saber si el ordenador tiene una o dos ranuras para tarjeta PC Card.

¿Cómo introducir una PC Card?

Para introducir una PC Card, proceda de la siguiente manera:

- 1 Introduzca la PC Card en una de las ranuras con la etiqueta de la parte delantera dirigida hacia arriba.

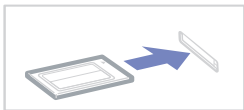

- 2 Introduzca suavemente la ranura para PC Cards en el ordenador.
El sistema detectará automáticamente la PC Card.
Aparece el icono **Quitar hardware con seguridad** en la bandeja del sistema.

 Algunos dispositivos podrían no funcionar correctamente si repite el regreso al modo **Normal** desde el modo **Suspender** o el modo **Hibernar**.

Si reinicia el ordenador, éste volverá a su estado original.

Si el ordenador dispone de dos ranuras PC Card, éstas pueden albergar (al mismo tiempo) dos tarjetas PC Card Tipo I, dos Tipo II o una Tipo III. Además, las ranuras son compatibles con los puertos Card Bus.

Si el ordenador dispone de dos ranuras PC Card, use la ranura inferior para tarjetas PC Card Tipo III.

Para poder utilizarlas, algunas PC Cards pueden requerir la desactivación de los dispositivos inactivos. Puede utilizar Sony Notebook Setup para desactivar los dispositivos.

Asegúrese de utilizar el controlador de software más reciente suministrado por su fabricante de PC Cards.

Si en la casilla de diálogo **Administrador de dispositivos** de **Propiedades del sistema** aparece una marca "!", elimine el controlador de software y vuelva a instalarlo.

Antes de introducir o extraer una PC Card no es necesario apagar el ordenador.

No introduzca la PC Card en la ranura por la fuerza. Podría dañar las patillas del conector. Si tiene dificultades para introducir una PC Card, compruebe que la está introduciendo en la dirección adecuada. Para obtener más información, consulte el manual suministrado con su PC Card.

En el caso de algunas PC Cards, si alterna entre el funcionamiento de potencia **Normal** y los modos de administración de la energía **Suspender** o **Hibernar** mientras la PC Card está introducida, el sistema podría no reconocer un dispositivo conectado a su sistema. Reinicie el sistema para corregir el problema.

No mueva de lugar el ordenador mientras toca la cabeza de la PC Card, ya que la presión o las sacudidas podrían dañar las patillas del conector.

Si el ordenador dispone de dos ranuras PC Card, se recomienda que siempre utilice la misma ranura para una determinada PC Card, ya que el hecho de intercambiar las ranuras puede causar problemas con algunas tarjetas.

¿Cómo extraer una PC Card?

Siga los pasos siguientes para extraer la PC Card mientras el ordenador está encendido. Si no la extrae bien, el sistema podría no funcionar correctamente. Si desea retirar una PC Card mientras el ordenador está apagado, omita los pasos del 1 al 7.

Para extraer una PC Card, proceda de la siguiente manera:

- 1 Haga doble clic en el icono **Quitar hardware con seguridad** en la barra de tareas.
Aparece la casilla de diálogo **Quitar hardware de forma segura**.
- 2 Seleccione el hardware que desea quitar.
- 3 Haga clic en **Detener**.
- 4 En la casilla de diálogo **Detener un dispositivo de hardware**, confirme que el dispositivo puede sacarse de forma segura del sistema.
- 5 Haga clic en **OK**.
Aparece una casilla de diálogo, en la que se explica que puede sacar el dispositivo con toda seguridad..
- 6 Haga clic en **OK**.
- 7 Haga clic en **Cerrar**.
- 8 Apriete el botón de liberación de la PC Card para que el botón salga un poco.
- 9 Pulse por segunda vez el botón de liberación de la PC Card de forma que ésta salga de la ranura.
- 10 Sujete con suavidad la PC Card y sáquela de la ranura.
- 11 Si el botón de liberación de la PC Card todavía está fuera, empújelo para cerrar la tapa del panel delantero.

 Si desenchufa la PC Card del ordenador mientras está activada, el sistema podría bloquearse y perder los datos que no había guardado con anterioridad.

Antes de extraer la PC Card, haga clic en el icono PC Card en la barra de tareas y cierre la tarjeta. Antes de extraer la tarjeta, cierre todas las aplicaciones que utilicen la PC Card. De no hacerlo, podría perder datos.

Mientras la tarjeta está introducida, es posible que su ordenador no pueda acceder al modo de gestión de energía de **Hibernar**. Podría acceder al modo **Suspender**. Se recomienda retirar la tarjeta antes de que el ordenador acceda al modo **Hibernar** pulsando las teclas **<Fn>+<F12>**, y cuando su ordenador está ajustado para acceder automáticamente al modo **Hibernar** mientras utiliza una batería como fuente de alimentación.

Algunas PC Cards, o sus funciones, podrían no ser compatibles con este ordenador.

Solución de problemas de PC Card

La PC Card no funciona

- Compruebe que la PC Card es compatible con su versión de Windows.
- Utilice la utilidad **Sony Notebook Setup** para desactivar los dispositivos que no esté utilizando en ese momento.

Uso de Memory Stick

El ordenador VAIO está diseñado para ser compatible con Memory Stick. Memory Stick es un dispositivo versátil, portátil y compacto diseñado especialmente para el intercambio y el uso compartido de datos digitales con productos compatibles, tales como cámaras digitales, teléfonos móviles y dispositivos de bolsillo CLIÉ. Se puede utilizar para el almacenamiento de datos externos, ya que es extraíble.

Utilice la tecnología de memoria flash para descargar información que se pueda convertir en datos digitales, tales como imágenes, música, texto, sonidos, películas y fotografías. Los productos de la gama Memory Stick varían en capacidad y compatibilidad. Consulte la hoja impresa de **Especificaciones** para averiguar los tipos de Memory Stick compatibles con su sistema VAIO y si existen limitaciones.

- Podrá adquirir los productos Memory Stick en el sitio Web Sony Style (www.sonystyle-europe.com) o en su distribuidor local de Sony.
- En el siguiente vínculo podrá encontrar información detallada sobre la compatibilidad entre los dispositivos de bolsillo CLIÉ y los diferentes productos Memory Stick: www.clie-link.com.
- En el siguiente vínculo podrá encontrar información detallada sobre la compatibilidad entre los ordenadores VAIO y los diferentes productos Memory Stick: www.vaio-link.com.

¿Cómo proteger contra la escritura el Memory Stick?

Algunos Memory Sticks disponen de un interruptor de protección de borrado que tiene la finalidad de proteger los datos valiosos ante el borrado o la sobrescritura accidentales.

Mueva la pestaña horizontal o verticalmente* para activar o desactivar la protección contra escritura.

Cuando el interruptor de prevención del borrado está activado, pueden leerse datos del Memory Stick, pero no guardarse.

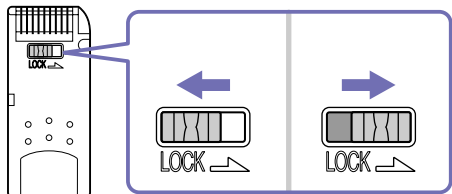

* Algunos tipos de Memory Stick no tienen interruptor de bloqueo.

¿Cómo introducir un Memory Stick?

Hay 2 formas de introducir un Memory Stick en su ordenador:

- ❑ Utilizando la ranura para el Memory Stick;
- ❑ Con una ranura para tarjeta PC Card. Para esto, es necesario disponer de un adaptador opcional para PC Cards.

Sólo puede introducirse un Memory Stick de cada vez.

Para introducir un Memory Stick utilizando la ranura para el Memory Stick, proceda de la siguiente manera:

- 1 En cuanto haya guardado sus datos desde el dispositivo digital, introduzca el Memory Stick con la flecha dirigida hacia arriba y hacia la ranura Memory Stick.
- 2 Deslice cuidadosamente el Memory Stick hacia el interior de la ranura hasta que oiga un clic.
El sistema detectará automáticamente el Memory Stick y éste aparecerá en la ventana **Mi PC** como una unidad local, con la letra correspondiente (dependiendo de la configuración de su ordenador).



! Cuando lo introduzca en la ranura, sujete el Memory Stick con la flecha apuntando en la dirección correcta. Para evitar daños en el Memory Stick o en el ordenador, si el Memory Stick no entrara suavemente en la ranura, no emplee la fuerza.

¿Cómo extraer un Memory Stick?

Para extraer un Memory Stick utilizando la ranura para el Memory Stick, proceda de la siguiente manera:

- 1 Compruebe que la luz de acceso está apagada.
 - 2 Empuje el Memory Stick hacia el interior del ordenador.
El Memory Stick sale del ordenador.
 - 3 Saque el Memory Stick de la ranura.
-  Retire siempre el Memory Stick con cuidado, ya que podría saltar inesperadamente.
Se recomienda retirar el Memory Stick antes de apagar el ordenador.

¿Cómo utilizar el módem?

Su ordenador está equipado con un módem interno.

Es necesario conectar una línea telefónica para disfrutar de los servicios fuera de línea y de Internet, para registrar su ordenador y software en línea y para ponerse en contacto con VAIO-Link.

Para conectar una línea telefónica, proceda de la siguiente manera:

- 1 Enchufe un extremo del cable telefónico (1) en la clavija para la línea telefónica del ordenador.
- 2 Enchufe el otro extremo en la clavija de la pared (2).

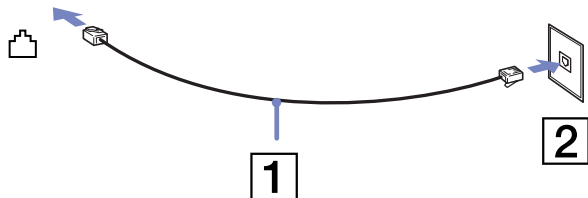

Solución de problemas del módem

Mi módem no funciona o no puede establecer una conexión

- Compruebe que la línea telefónica está enchufada en el ordenador.
- Compruebe que el módem es el único dispositivo conectado a la línea telefónica.
- Compruebe que la línea telefónica está funcionando. Puede verificar la línea telefónica enchufando un teléfono normal y comprobando que se escucha la tonalidad de marcado.
- El modo de marcación del módem podría ser incompatible con su línea telefónica.

- ❑ El módem podría no funcionar correctamente si está utilizando una Central privada conectada a la red pública (PABX – Private Automatic Branch Exchange).
- ❑ En la casilla de diálogo **Opciones de teléfono y módem (Panel de control/Opciones de teléfono y módem)**, compruebe que su módem está en la lista de la pestaña **Módems**, y que la información de ubicación es correcta en la pestaña **Reglas de marcado**.
Si no ve el icono **Opciones de teléfono y módem**, haga clic en **Cambiar a vista clásica**, en el lado izquierdo.
- ❑ Con su ordenador VAIO se suministra una clavija telefónica específica para el país, que le permite enchufar la línea telefónica directamente en el enchufe de la pared.
Le recomendamos utilizar la clavija recomendada, pues el uso de cualquier otra clavija telefónica podría reducir la calidad de la conexión.
- ❑ Su ordenador no puede conectarse al teléfono de una cabina telefónica que funcione con monedas, y podría no funcionar con múltiples líneas telefónicas o con una centralita para extensiones telefónicas (PBX- Private Branch Exchange). Si conecta el módem a una línea telefónica conectada en paralelo, el módem o el otro dispositivo conectado podrían no funcionar correctamente. Algunas de estas conexiones pueden provocar una corriente eléctrica excesiva y causar averías en el módem interno.
- ❑ Sólo se admiten señales DTMF (Tono dual de multifrecuencia – Dual Tone Multi Frequency) (marcación por tono).
- ❑ Antes de utilizar el módem, será necesario elegir el país en el que lo está utilizando en realidad. El procedimiento detallado para selección su ubicación actual se explica en el apartado **¿Cómo configurar su módem?** en la Guía del usuario del software.
- ❑ No tire de la tapa flexible con demasiada fuerza.

Mi conexión de módem es lenta

Hay muchos factores que influyen en la velocidad de conexión del módem, incluyendo el ruido en la línea telefónica o la compatibilidad con el equipo telefónico (tal como faxes u otros módems). Si cree que su módem no se está conectando correctamente al módem de otro PC, a un fax, o al proveedor de servicio Internet, verifique lo siguiente:

- Pida a la compañía telefónica que compruebe que su línea está exenta de ruidos.
- Si su problema está relacionado con un fax, compruebe que no hay problemas con el fax al que está llamando y que su sistema es compatible con los módems de fax.
- Si tiene problemas para conectarse a su proveedor de servicio Internet (PSI), compruebe que el PSI no está experimentando problemas técnicos.
- Si dispone de una segunda línea telefónica, trate de conectar en ella el módem.

¿Cómo utilizar la función Bluetooth?

Su ordenador portátil dispone de la función Bluetooth. La tecnología inalámbrica Bluetooth permite establecer comunicaciones inalámbricas entre el ordenador y otros dispositivos Bluetooth, como otro ordenador, un ordenador de bolsillo CLIE, un teléfono móvil o una estación módem sin ningún cable en un radio de 10 metros en espacio abierto.

Todas las comunicaciones Bluetooth se realizan utilizando el software **BlueSpace NE**.

Instrucciones para comunicarse con un dispositivo Bluetooth:

- 1 Enciende el interruptor Wireless.
Aparece el cuadro de diálogo **Switch wireless devices (Conmutar dispositivos inalámbricos)**.
- 2 Seleccione el botón de opción **Bluetooth**.
- 3 Haga clic en **Aceptar**.
Aparece el icono de Bluetooth en la barra de tareas.

 Lea el folleto de normas de Bluetooth antes de utilizar la funcionalidad Bluetooth.

Varios dispositivos utilizan la banda de 2,4 GHz con la que funcionan los dispositivos Bluetooth o los dispositivos de LAN inalámbrica. Los dispositivos Bluetooth utilizan tecnología para minimizar la interferencia de otros dispositivos que utilizan la misma longitud de onda. La velocidad de comunicación y las distancias pueden ser inferiores a los valores estándar. La interferencia de otros dispositivos también puede interrumpir las comunicaciones.

- ! Puede que Bluetooth no funcione correctamente dependiendo de los dispositivos de otros fabricantes o de la versión de software utilizada por otras empresas.
- ! Cuando adquiera dispositivos Bluetooth, compruebe sus condiciones de funcionamiento.

Seguridad Bluetooth

La tecnología inalámbrica Bluetooth dispone de una función de autenticación que le permite asegurarse de con quién se comunica. Con la función de autenticación, puede evitar que algún dispositivo Bluetooth anónimo tenga acceso a su ordenador portátil. La primera vez que se comunican dos dispositivos Bluetooth, debe determinarse una **contraseña** común (contraseña requerida para la autenticación) para que se registren ambos dispositivos. Una vez registrado un dispositivo, no es necesario volver a

especificar la **contraseña**.

Puede cambiar la configuración para no ser detectado por otros dispositivos Bluetooth o puede establecer un límite. Si desea más información, consulte la ayuda en línea de **BlueSpace NE**.

Configuración de conexiones inalámbricas con BlueSpace NE

El ordenador portátil dispone de tecnología inalámbrica Bluetooth*. Esta nueva tecnología permite contar con comunicación inalámbrica en distancias cortas y eliminar por completo la necesidad de cables.

Todas las comunicaciones Bluetooth se realizan utilizando el software **BlueSpace NE**.

* Dependiendo del modelo. Lea el documento impreso de **Especificaciones** para obtener más información.

Comunicación con otro dispositivo Bluetooth

Con el software **BlueSpace NE**, se puede conectar el ordenador portátil a un dispositivo Bluetooth, como otro ordenador portátil, un teléfono móvil, un handheld CLIE o una estación módem sin necesidad de cables.

Si desea más información, consulte la ayuda en línea de **BlueSpace NE**.

Instrucciones para comunicarse con otro dispositivo Bluetooth:

- 1 Enciende el interruptor Wireless.
- 2 Cuando aparece el cuadro de diálogo **Switch wireless devices** (Conmutar dispositivos inalámbricos), seleccione Bluetooth y la aplicación arranca automáticamente. El indicador luminoso Bluetooth se vuelve azul.
- 3 Haga clic en el botón **Device Discovery** (Detección de dispositivo) del panel del ordenador portátil situado a la izquierda de la ventana, para ver los dispositivos remotos disponibles.
- 4 Seleccione el dispositivo remoto al que desee conectarse. Si fuese necesario, desplácese arriba y abajo por la **lista de dispositivos Bluetooth** para seleccionar la opción.
- 5 Haga clic en el botón **Service Discovery** (Detección de servicio) para buscar los servicios disponibles para el dispositivo seleccionado.

Cuando se utiliza un dispositivo remoto, a veces aparece el cuadro de diálogo de **confirmación de la autenticación**.

- 6 Haga clic en **Sí** y aparecerá el **Asistente para la conexión Bluetooth**.
- 7 Haga clic en **Siguiente** para continuar.
- 8 Escriba la misma contraseña en los dispositivos local y remoto y haga clic en **Siguiente**. Una vez autenticado correctamente el dispositivo remoto, haga clic en **Finalizar**; se ejecuta la función de **detección de servicio**.
- 9 Haga clic en el icono del servicio que desee utilizar y continúe como proceda para cada perfil. Cuando se completa la conexión y se envía la información, el icono del servicio se vuelve azul.



No utilice simultáneamente la función Bluetooth y dispositivos de comunicación inalámbrica que empleen banda de 2,4 GHz, como una LAN inalámbrica 802.11b/g.

La contraseña puede ser distinta cada vez, pero debe ser siempre la misma a ambos lados.

Para determinados dispositivos, como un ratón, no se puede introducir ninguna contraseña.

- ! Si ha cambiado el nombre del ordenador durante la instalación de Windows, vaya a USB Bluetooth Device en Administrador de dispositivos (Inicio - Panel de control - Sistema - Hardware - Administrador de dispositivos - Bluetooth Radios) y haga clic con el botón secundario del ratón en Propiedades. En Avanzado haga clic en Predeterminado para restaurar el nombre predeterminado porque el nombre de su ordenador y el nombre del ordenador definido en BlueSpace NE debe de ser el mismo. Para obtener más información, visite www.vaio-link.com.

Comunicación con otro dispositivo Bluetooth utilizando la navegación de conexiones

Con la navegación de conexiones **BlueSpace NE** puede establecer fácilmente una conexión Bluetooth y transferir datos, como archivos o imágenes, a otro dispositivo Bluetooth*.

Instrucciones para utilizar la navegación de conexiones BlueSpace NE:

- 1 Enciende el interruptor Wireless.
- 2 Cuando aparece el cuadro de diálogo **Switch wireless devices** (Conmutar dispositivos inalámbricos), seleccione Bluetooth y la aplicación arranca automáticamente. El indicador luminoso Bluetooth se vuelve azul.
- 3 Haga clic en el botón **Connection navigation (Navegación de conexiones)** en el panel del ordenador portátil en el lado izquierdo de la ventana y siga los pasos del cuadro de diálogo **BlueSpace NE connection navigation (Navegación de conexiones de BlueSpace NE)**.

* Si desea más información, consulte la ayuda en línea de **BlueSpace NE**.

 No utilice simultáneamente la función Bluetooth y dispositivos de comunicación inalámbrica que empleen banda de 2,4 GHz, como una LAN inalámbrica 802.11b/g.

La contraseña puede ser distinta cada vez, pero debe ser siempre la misma a ambos lados.

Para determinados dispositivos, como un ratón, no se puede introducir ninguna contraseña.

! Si ha cambiado el nombre del ordenador durante la instalación de Windows, vaya a USB Bluetooth Device en Administrador de dispositivos (Inicio - Panel de control - Sistema - Hardware - Administrador de dispositivos - Bluetooth Radios) y haga clic con el botón secundario del ratón en Propiedades. En Avanzado haga clic en Predeterminado para restaurar el nombre predeterminado porque el nombre de su ordenador y el nombre del ordenador definido en BlueSpace NE debe de ser el mismo. Para obtener más información, visite www.vaio-link.com.

Detención de la conexión Bluetooth

Instrucciones para detener la conexión Bluetooth individual:

- 1 Haga clic en el botón del servicio que desee desconectar.
- 2 Haga clic en **Sí** en el cuadro de diálogo **Confirmar desconexión del servicio**.
- 3 Apague el interruptor Wireless de su ordenador.
El LED de Bluetooth se apaga.

Solución de problemas de Bluetooth

No puedo usar la función Bluetooth

- ❑ Si el LED de Bluetooth está apagado, active el interruptor Wireless.
- ❑ No se puede usar la función Bluetooth cuando el ordenador está en modo de ahorro de energía. Regrese al modo normal y, a continuación, active el interruptor Wireless del ordenador portátil.
- ❑ Si el conmutador inalámbrico se encuentra en posición de activado y ha seleccionado la opción de LAN inalámbrica, haga clic en el icono **Conmutador Inalámbrico** de la bandeja del sistema y seleccione **Bluetooth**.

El dispositivo conectado no aparece en la lista de dispositivos Bluetooth remotos

Si el dispositivo conectado también lo está a otros dispositivos, puede que no aparezca en el **panel de dispositivos Bluetooth remotos** o tal vez no pueda comunicarse con él.

No encuentro el dispositivo Bluetooth con el que deseo comunicarme

- ❑ Compruebe que la función Bluetooth del dispositivo con el que quiere comunicarse está activa. Consulte el manual del otro dispositivo para obtener más información.
- ❑ Si el dispositivo con el que quiere comunicarse ya está en comunicación con otro dispositivo Bluetooth, tal vez no pueda encontrarlo o no pueda comunicarse con el ordenador portátil.

La velocidad de transferencia de datos es lenta

La velocidad de transferencia de datos depende de los obstáculos y de la distancia entre ambos dispositivos, pero también de la calidad de las ondas de radio, del sistema operativo o del software que se utilice. Intente mover el ordenador portátil o acercar los dispositivos.

No puedo comunicarme con el otro dispositivo aunque la distancia entre ambos es de menos de 10 metros

- ❑ La distancia de transferencia de datos puede ser menor de 10 metros, en función de los obstáculos que haya entre ambos dispositivos, de la calidad de las ondas de radio, del sistema operativo o del software que se utilice. Intente mover el ordenador portátil o acercar los dos dispositivos.
- ❑ Si el dispositivo con el que quiere comunicarse ya está en comunicación con otro dispositivo Bluetooth, tal vez no pueda encontrarlo o no pueda comunicarse con el ordenador portátil.
- ❑ Compruebe que la función Bluetooth del dispositivo con el que quiere comunicarse está activa. Consulte el manual del otro dispositivo para obtener más información.

¿Cómo utilizar la LAN inalámbrica?

Gracias a la LAN inalámbrica de Sony, todos sus dispositivos digitales con una función WLAN integrada se comunican libremente con otro dispositivo a través de una potente red. Una WLAN es una red en la que un usuario móvil puede conectarse con una red de área local (LAN) a través de una conexión inalámbrica (radio). Por tanto, no es necesario llevar cables de ningún tipo a través de paredes o techos.

La WLAN Sony es compatible con todas las actividades Ethernet normales, pero con los beneficios añadidos de movilidad e itinerancia. Puede acceder a la información, a recursos de internet/intranet y red local, incluso en una reunión o mientras se desplaza de un lugar a otro.

Puede comunicarse **sin Punto de Acceso**, es decir, puede comunicarse entre un número limitado de ordenadores (**ad-hoc**) o puede comunicarse a través de un **Punto de Acceso**, que le permite crear una completa red local (**infraestructura**).

 En ciertos países, está restringido el uso de la función de LAN inalámbrica (p.e. el número de canales). Por tanto, antes de activar la función de LAN inalámbrica, consulte el folleto **Wireless LAN Regulation (Regulaciones de LAN inalámbrica)**. La selección del canal se explica más adelante en este manual (consulte la sección **Utilización de Wi-Fi Protected Access (WPA) (página 57)**).

WLAN utiliza el estándar IEEE 802.11b/g, que especifica la tecnología utilizada. El estándar incluye el método de cifrado: **Wired Equivalent Privacy (WEP** o privacidad equivalente de conexión), que es un protocolo de seguridad y **WiFi Protected Access (WPA** o acceso protegido inalámbrico; protocolo propuesto conjuntamente por el IEEE y la Wi-Fi Alliance, que se basa en estándares y que aporta mejoras de seguridad interoperable que aumentan el grado de protección de los datos y el control del acceso a las redes WiFi actuales. El WPA se ha concebido para ser compatible con la especificación IEEE 802.11i. Utiliza el TKIP (protocolo de integridad de claves temporales), un protocolo de cifrado de datos mejorado, además de la autenticación del usuario mediante 802.1X y EAP (protocolo de autenticación ampliable). El cifrado de datos protege la conexión inalámbrica vulnerable existente entre los clientes y los puntos de acceso. Además de este método, existen otros mecanismos de seguridad LAN comunes que permiten garantizar la privacidad: la protección por contraseña, el cifrado de un extremo a otro, las redes privadas virtuales y la autenticación.

No es posible establecer una comunicación entre los dispositivos WLAN que utilizan el estándar IEEE 802.11a y los que utilizan el estándar IEEE 802.11b o g, ya que sus frecuencias son diferentes. Los dispositivos WLAN que utilizan el estándar IEEE 802.11g sólo se pueden comunicar con aquellos que usan el estándar IEEE 802.11b, y no el a.

IEEE 802.11b: la velocidad del estándar es de 11 Mbps, entre 30 y 100 veces superior al acceso telefónico.

IEEE 802.11g: la velocidad estándar es 54 Mbps, es decir, unas 5 veces más rápida que un dispositivo WLAN que utilice el estándar IEEE 802.11b (sólo se consigue esta velocidad exclusivamente en modo 802.11g y sin mezclar los modos b/g).

Comunicarse sin Punto de Acceso (ad-hoc)

Una red local ad-hoc es una red en la que la red local es creada únicamente por los mismos dispositivos inalámbricos, sin ningún otro controlador central o Punto de Acceso. Cada dispositivos comunica directamente con otros dispositivos en la red. Puede configurar una red local ad-hoc fácilmente en su casa.

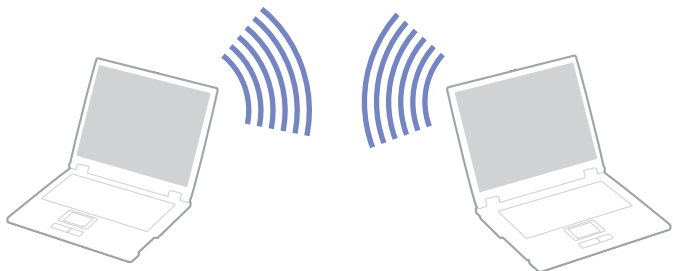

Para comunicarse sin Punto de Acceso (ad-hoc), proceda de la siguiente forma:

- 1 Encienda el interruptor **Wireless LAN (LAN inalámbrica)**.
Si el ordenador portátil admite Bluetooth, aparece el cuadro de diálogo **Conmutar dispositivos inalámbricos**. Seleccione **Wireless LAN (LAN inalámbrica)** y haga clic en **Aceptar**.
El botón **Conmutación inalámbrica cambia al modo de LAN inalámbrica**.
- 2 Haga doble clic en el icono de red en la barra de tareas en la que se muestra **Conexión de red inalámbrica**.
Aparece el cuadro de diálogo **Conectar a red inalámbrica**.
- 3 Haga clic en el botón **Avanzadas**.
Se muestra el cuadro de diálogo **Propiedades de conexión de redes inalámbricas**.
- 4 Seleccione la pestaña **Redes inalámbricas**.

- 5 Haga clic en el botón **Agregar....**
Aparece el cuadro de diálogo **Propiedades de redes inalámbricas**.
- 6 Introduzca un **Nombre de red (SSID)***.
Puede utilizar un nombre de **6 dígitos**.
- 7 Seleccione **Abrir** en el cuadro desplegable **Autenticación de red**.
- 8 Seleccione **WEP** en el cuadro desplegable **Cifrado de datos**.
- 9 Desmarque el botón de opción **Se me suministra la clave automáticamente**.
Se hace visible nueva información.
- 10 Introduzca la **Clave de red***.
La clave de red debería comprender **5 o 13 caracteres ASCII** o **10 o 26 caracteres hexadecimales**. Puede optar por la opción que desee**.
- 11 Vuelva a introducir la **clave de red** para confirmarla.
- 12 Marque la casilla **Esta es una red de equipo a equipo (ad hoc)**. **No se utilizan puntos de acceso inalámbrico** que aparece en la parte inferior de la pantalla.
- 13 Haga clic en **Aceptar**.
El **nombre de red** aparecerá en **Redes preferidas**.
- 14 Haga clic en **Avanzadas**.
Se muestra el cuadro de diálogo **Avanzadas**.
- 15 Seleccione el botón de opción **Sólo redes de ordenador a ordenador (ad hoc)**.
- 16 Haga clic en **Cerrar**.
- 17 Haga clic en **Aceptar** .
El ordenador está listo para comunicarse con otro ordenador.

* Si desea comunicar entre dos o más ordenadores, debe configurar todos los ordenadores de la misma forma. Por tanto, debe introducir el mismo nombre de red local y la misma contraseña en todos los ordenadores que la que introdujo en el primer ordenador.

** **ASCII**: la base de los caracteres utilizados en la mayoría de ordenadores actuales. ASCII es un código para la representación de caracteres ingleses como números; cada letra se asigna a un número de 0 a 127.

Hexadecimal: una representación numérica que utiliza los dígitos 0-9, con su significado habitual, más las letras de A-F (o a-f) para representar dígitos hexadecimales con valores de 10 a 15 (decimales).

 En Francia, sólo algunos canales cuentan con la autorización legal necesaria para el uso de dispositivos WLAN en el exterior.

Para más información, consulte el folleto de **Regulaciones de LAN inalámbrica**.

Las redes ad hoc no admiten el protocolo WPA (Wireless Protected Access).

Comunicarse con un Punto de Acceso (infraestructura)

Una red local de infraestructura es una red que extiende una red local tradicional ya existente mediante la utilización de un Punto de Acceso, por ejemplo el **Punto de Acceso Sony PCWA-A320**. El Punto de Acceso une la red inalámbrica y la tradicional y funciona como un controlador central para la LAN inalámbrica. El Punto de Acceso coordina la transmisión y la recepción a partir de varios dispositivos inalámbricos dentro de un ámbito específico.

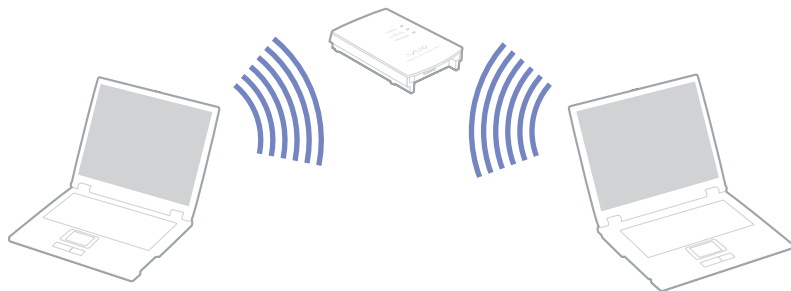

Para comunicarse con un Punto de Acceso (infraestructura), proceda de la siguiente forma:

- 1 Encienda el interruptor **Wireless LAN**.
Aparece el cuadro de diálogo **Switch wireless devices**.
- 2 Haga clic en **Ver redes inalámbricas disponibles**.
- 3 Seleccione la red local que quiere utilizar.

- 4 Escriba la **Clave de red**.

Si utiliza Sony Access Point **PCWA-A320** de forma predeterminada, no tiene que introducir ninguna clave de cifrado (WEP/WPA). Para poder comunicarse, debe seleccionar la casilla **Permitir conexión a las redes inalámbricas seleccionadas aun si no es seguro** en la parte inferior del cuadro de diálogo.

- 5 Haga clic en **conectar**.

Tras 30 segundos, se establece la conexión.

Para más información sobre la configuración del Punto de Acceso, consulte la documentación proporcionada con el **punto de acceso**.

 La clave de WPA debe comprender al menos 8 caracteres.

Utilización de Wi-Fi Protected Access (WPA)

WPA es una mejora de seguridad de redes inalámbricas que permite transferir datos de forma muy segura*.

Instrucciones para instalar WPA en el ordenador:

- 1 Encienda el **interruptor Wireless LAN** (LAN inalámbrica).
Si el ordenador portátil es compatible con Bluetooth, aparece el cuadro de diálogo **Switch wireless devices** (Conmutar dispositivos inalámbricos). Seleccione **Wireless LAN** (LAN inalámbrica) y haga clic en **OK** (Aceptar).
El botón **Wireless Switcher** (Conmutación inalámbrica) cambia al modo de LAN inalámbrica.
- 2 Haga clic con el botón secundario del ratón en el icono de red de la barra de tareas en la que se muestra **Wireless Network Connection** (Conexión de red inalámbrica).
- 3 Seleccione **View available network connections** (Ver las conexiones de red disponibles).
Aparece el cuadro de diálogo **Wireless Network Properties** (Propiedades de redes inalámbricas).
- 4 Seleccione la red inalámbrica a la que desee conectarse.
- 5 Introduzca la **clave de red**.
La clave de red debe tener como mínimo 8 caracteres. Puede elegir cualquiera.
- 6 Vuelva a introducir la **clave de red** para confirmarla.
- 7 Haga clic en **Conectar**.
Se establece la conexión.

* Para obtener más información acerca de puntos de acceso, consulte su manual.

 En el modo ad hoc no se puede utilizar la seguridad WPA (especificaciones del propio estándar).

Selección del canal LAN inalámbrico

En una configuración 802.11b/g, se pueden utilizar los canales del 1 al 13.

(a) Con un punto de acceso ("Infraestructura")

- Se utilizará el canal seleccionado por el punto de acceso.
- ATT: para obtener información detallada sobre cómo seleccionar el canal que utilizará el punto de acceso, consulte el manual de instrucciones correspondiente.

(b) Sin punto de acceso ("Ad-Hoc")

- Si es el ordenador VAIO el que inicia la conexión inalámbrica, se deberá seleccionar el canal 11.
- ATT: en Francia, sólo se permite utilizar determinados canales para las conexiones LAN inalámbricas en exteriores. Para obtener información detallada, consulte el folleto Wireless LAN Regulations acerca de las normas sobre LAN inalámbricas.
- Si la conexión inalámbrica la inicia un equipo WLAN del mismo nivel, en la comunicación WLAN se utilizará el canal seleccionado por dicho equipo.

Solución de problemas del Wireless LAN

No puedo usar la función de LAN inalámbrica

- Compruebe que el interruptor Wireless LAN está encendido.
- Compruebe si la función **Wireless LAN** se ha seleccionado en los modelos con Bluetooth y LAN inalámbrica.

El Punto de Acceso de la LAN inalámbrica y el ordenador no pueden comunicarse

- Compruebe que el interruptor Wireless LAN está encendido.
- Compruebe que el Punto de Acceso está encendido.
- Compruebe si la función **Wireless LAN** se ha seleccionado en los modelos con Bluetooth y LAN inalámbrica.
- Compruebe que se muestra el Punto de Acceso en la ventana de **Available networks**.
 - Para ello, haga clic en **Inicio** y luego **Panel de Control**.
 - Haga doble clic en el icono **Conexiones de red**.
 - Haga click con el botón derecho en el icono **Wireless Network Connection** y seleccione **Propiedades**.
 - Seleccione la etiqueta **Wireless Networks**.
 - Compruebe que se muestra el Punto de Acceso en **Available networks**.
 - La disponibilidad de conexión se ve afectada por la distancia y los obstáculos. Es posible que deba alejar el ordenador de cualquier obstáculo o acercarlo al Punto de Acceso que esté utilizando.

La transferencia de datos es lenta

- La velocidad máxima de comunicación se ve afectada por los obstáculos o la distancia entre los dispositivos de comunicación, las ondas de radios, el sistema operativo o el programa que esté usando. Elimine cualquier obstáculo o reduzca la distancia entre el Punto de Acceso y el ordenador.

- ❑ Es posible que el Punto de Acceso esté comunicando el mismo tiempo con otros Puntos de Acceso. Consulte el manual del Punto de Acceso.
- ❑ Si varios ordenadores están comunicando a la vez con el mismo Punto de Acceso, la concentración puede que sea demasiado alta. Espere unos minutos y vuelva a intentarlo de nuevo.
- ❑ Es normal que la velocidad disminuya durante la comunicación entre un dispositivo WLAN que utilice el estándar IEEE 802.11g y uno que use el IEEE 802.11b. Los dispositivos que utilizan el estándar IEEE 802.11g son 5 veces más rápidos que los que utilizan el estándar IEEE 802.11b.

No puedo acceder a Internet

- ❑ Compruebe la configuración del Punto de Acceso. Consulte el manual del Punto de Acceso.
- ❑ Compruebe que el ordenador y el Punto de Acceso están comunicando.
- ❑ Reduzca la distancia entre el Punto de Acceso y el ordenador.

¿Cómo utilizar los modos de ahorro de energía?

Cuando utiliza una batería como fuente de alimentación para su ordenador, podrá utilizar los parámetros de administración de energía para el mantenimiento de la vida útil de su batería. Además del modo de funcionamiento normal, que le permite apagar ciertos dispositivos específicos, su ordenador dispone de dos modos de ahorro de energía distintos: **Suspender** e **Hibernar**. Cuando utiliza la alimentación por batería, debería saber que el ordenador accederá automáticamente al modo **Hibernar** cuando la carga restante de la batería esté por debajo del 7 por ciento, independientemente de la opción de energía que haya seleccionado.

 Si el nivel de la batería desciende por debajo del 10%, se recomienda conectar el adaptador CA para recargarla o apagar el ordenador e introducir una batería completamente cargada.

¿Cómo utilizar el modo normal?

Este es el estado normal de su ordenador cuando está funcionando. En este modo, el indicador de potencia está de color verde. Para ahorrar energía, puede apagar un dispositivo determinado, como la pantalla LCD o el disco duro.

¿Cómo utilizar el modo Suspend?

El modo **Suspend** apaga la pantalla LCD y establece al disco duro y a la CPU en un modo de bajo consumo de energía. En este modo, la luz de encendido destella de color ámbar.

Para activar el modo Suspend, proceda de la manera siguiente:

Vaya a **Inicio/Apagar equipo** y pulse **Suspend**.

O bien, pulse simultáneamente las teclas **<Fn>+<Esc>**.

Para regresar al modo Normal, pulse cualquier tecla.

 Si pulsa el botón de potencia durante más de cuatro segundos, el ordenador se apagará automáticamente.

Cuando el ordenador está en modo **Suspend**, no podrá introducir un disco.

El ordenador abandona el modo **Suspend** más rápido que el de **Hibernar**.

Suspend utiliza menos energía que **Hibernar**.

Si no utiliza el ordenador durante 25 minutos, éste pasará al modo de **Suspensión del sistema** cuando esté enchufado a la corriente. Cuando funciona con la batería, el ordenador también pasa a modo de **Suspensión del sistema** transcurridos 25 minutos sin utilizarlo. Para evitarlo, puede modificar la configuración en la pantalla **Propiedades de Opciones de energía** (haga clic con el botón derecho en el icono de **estado energético** de la barra de tareas, seleccione **Ajustar propiedades de energía**, seleccione la ficha **Combinaciones de energía** y cambie los valores en **Configuración para la combinación de energía optimizada de VAIO**).

¿Cómo utilizar el modo Hibernar?

El estado del sistema se guarda en el disco duro y se apaga la potencia. En este modo, el indicador de potencia no está iluminado.

Para activar el modo Hibernar, proceda de la siguiente manera:

Pulse **<Fn>+<F12>**.

Aparece la pantalla **Hibernando** y el ordenador accede al modo **Hibernar**.

Alternativamente,

Haga clic en **Inicio** y después en **Apagar equipo**.

En la pantalla **Apagar equipo**, mantenga pulsada la tecla **<Mayús>** y pulse **Hibernar**.

Para regresar al modo Normal, proceda de la siguiente manera:

Encienda el ordenador pulsando el botón de potencia.

El ordenador regresa al estado anterior.

 Si pulsa el botón de potencia durante más de cuatro segundos, el ordenador se apagará automáticamente.

Quando el ordenador está en modo **Hibernar**, no podrá introducir un disco.

Para activarse, el modo **Hibernar** requiere más tiempo que el modo **Suspender**.

Se tarda más tiempo en volver al modo normal desde el modo **Hibernar** que desde el modo **Suspender**.

El modo **Hibernar** utiliza menos potencia que el modo **Suspender**.

No mueva el ordenador hasta que se apague la luz del indicador de potencia.

Solución de problemas de administración de energía

El ajuste de administración de energía no responde

El sistema operativo de su ordenador podría inestabilizarse cuando se inicia un estado de baja energía, como por ejemplo en modo **Hibernar**, y después se cambia antes de que el ordenador acceda plenamente al estado de baja energía.

Para restaurar la estabilidad del funcionamiento normal del ordenador, proceda de la siguiente manera:

- 1 Cierre todas las aplicaciones.
- 2 Pulse **<Ctrl>+<Alt>+<Supr>** simultáneamente y seleccione **Reiniciar** en la lista desplegable.
Se reinicia el ordenador.
- 3 Si el procedimiento no funciona, apriete y mantenga apretado el botón de potencia durante cuatro segundos o más para apagar el ordenador.

Administración de energía con VAIO Power Management

La administración de la energía le ayuda a establecer combinaciones de energía para un ordenador que funciona con corriente alterna o con baterías, de modo que se adapte a sus requisitos de consumo de energía.

VAIO Power Management es una aplicación de software desarrollada exclusivamente para los ordenadores VAIO. Con ella, puede mejorar las funciones de administración de energía de Windows para conseguir un mejor rendimiento del ordenador y una mayor duración de la batería.

Activación de VAIO Power Management

Al iniciar el ordenador, aparecerá un icono de **estado energético** en la barra de tareas. Dicho icono indica qué tipo de fuente de alimentación está utilizando, p. ej. corriente alterna. Si hace doble clic en el icono, se mostrará la pantalla **Medidor de energía**, que le informa del estado energético.

Las funciones de VAIO Power Management se incorporan a las **Propiedades de Opciones de energía** de Windows.

Para activar la utilidad VAIO Power Management, proceda de la siguiente manera:

- 1 Haga clic con el botón derecho en el icono de **estado energético** de la barra de tareas.
- 2 Seleccione **Ajustar propiedades de energía**.
Aparece la ventana **Propiedades de Opciones de energía**.
- 3 Seleccione la ficha **VAIO Power Management**.

Activación de las combinaciones de energía de VAIO Power Management

VAIO Power Management ofrece varias **combinaciones de energía** predefinidas. Cada combinación consiste en un grupo de valores de administración de energía que están diseñados para determinados requisitos energéticos, que van desde la administración de energía máxima hasta la ausencia de administración de energía.

Para activar una determinada combinación de energía de VAIO Power Management, proceda de la siguiente manera:

- 1 Abra **Ajustar propiedades de energía**.
- 2 Seleccione la ficha **Combinaciones de energía**.
- 3 Elija una configuración de la lista desplegable de **Combinaciones de energía**.
- 4 Si ahora selecciona la ficha **VAIO Power Management**, observará que la combinación de energía escogida aparece a la derecha de **Combinación de energía**.
- 5 Si es necesario, puede modificar los elementos de la lista, p. ej., el brillo de la pantalla LCD.
- 6 Haga clic en **Aceptar**.
La combinación de energía se ha activado.

 Para configurar una combinación de energía, debe disponer de una cuenta de administrador del ordenador.

Para más información sobre **VAIO Power Management** y las **Combinaciones de energía**, consulte el archivo de ayuda en línea.

<i>Combinación de energía</i>	<i>Descripción</i>
Administración de energía desactivada	Cancela todas las funciones de administración de energía, como los modos de Suspender e Hibernar .
Optimizada para VAIO	Estado de administración de energía para el uso de la corriente alterna.
Batería máxima de VAIO	Incorpora funciones de ahorro energético para obtener la duración máxima de la batería y un buen rendimiento. Reduce el brillo de la pantalla y activa el modo de Suspender del sistema después de un período de tiempo especificado.
Límite de batería de VAIO	Aumenta la Batería máxima de VAIO mediante la desactivación total de la unidad óptica.



Si dispone de una CPU móvil (consulte la hoja impresa de **Especificaciones**), puede que aparezca un icono de control de la CPU en la barra de tareas. Este icono indica el estado de control de la CPU (Rendimiento, Adaptable, Duración de la batería y Reducir nivel). Para que se muestre el icono, haga clic en el botón **Avanzadas** de la ficha **VAIO Power Management**. Marque la casilla **Mostrar icono de estado de la CPU** y luego haga clic en **Aceptar**.

Para más información acerca del icono de control de la CPU, consulte el archivo de ayuda en línea (**Otra información: Iconos en la Zona de notificación**).

Restauración de la configuración predeterminada

Después de haber cambiado la combinación de energía en la ficha **VAIO Power Management**, siempre tiene la posibilidad de restaurar la configuración predeterminada.

Para hacerlo, proceda de la siguiente manera:

- 1 Seleccione la ficha **VAIO Power Management** en la ventana **Propiedades de Opciones de energía**.
- 2 Haga clic en el botón **Avanzadas**.
Aparece la ventana de **VAIO Power Management**.
- 3 Haga clic en el botón **Restablecer de forma predeterminada**.
Aparece la ventana de **Confirmación**.
- 4 Seleccione **Restaurar la configuración predeterminada original de todas las combinaciones de energía**.
- 5 Haga clic en **Aceptar**.
Se cierra la ventana de **Confirmación** y se restauran todas las opciones de combinación de energía predeterminadas.

VAIO Power Management Viewer

Dependiendo del modelo, VAIO Power Management Viewer vendrá instalado en el ordenador.

Instrucciones para iniciar la utilidad VAIO Power Management Viewer:

Haga clic  en la ficha **VAIO Power Management**.

También puede hacer clic en **Inicio**, ir a **Todos los programas** y **VAIO Power Management** y, a continuación, hacer clic en **VAIO Power Management Viewer** para iniciar el visor.

VAIO Power Management Viewer incorpora dos pestañas: **Funcionando con batería** y **Enchufado**. Al iniciar el visor aparece de modo automático la ficha correspondiente a la combinación de energía de su ordenador. En cada una de ellas, el gráfico radial muestra el rendimiento de la combinación de energía en curso y de la combinación de energía modificada en los colores indicados.

Instrucciones para cambiar la combinación de energía:

Seleccione la combinación de energía que desee en la lista desplegable de la utilidad VAIO Power Management Viewer.

Instrucciones para ver el rendimiento con la combinación de energía modificada con VAIO Power Management:

Cuando tanto VAIO Power Management como VAIO Power Management Viewer están ejecutados, VAIO Power Management Viewer muestra la combinación de energía modificada con VAIO Power Management.

 Utilice VAIO Power Management para configurar o modificar la combinación de energía.

¿Cómo conectar dispositivos periféricos?

Puede añadir funcionalidad a su ordenador conectando o utilizando cualquiera de estos periféricos.

- ❑ **¿Cómo conectar un replicador de puertos? (página 69)**
- ❑ **¿Cómo conectar una pantalla externa? (página 73)**
- ❑ **¿Cómo seleccionar los modos de visualización? (página 77)**
- ❑ **¿Cómo utilizar la función pantalla doble? (página 78)**
- ❑ **¿Cómo conectar altavoces externos? (página 82)**
- ❑ **¿Cómo conectar un micrófono externo? (página 83)**
- ❑ **¿Cómo conectar un dispositivo Universal Serial Bus (USB)? (página 84)**
- ❑ **¿Cómo conectar una impresora? (página 89)**
- ❑ **¿Cómo conectar un dispositivo i.LINK? (página 91)**
- ❑ **¿Cómo conectarse a una red (LAN)? (página 95)**

 Para identificar y ubicar los puertos en el ordenador, consulte la hoja impresa de **Especificaciones**.

Podrá adquirir los dispositivos periféricos, accesorios y materiales informáticos de Sony en su distribuidor local o en el sitio Web de Sony: www.sonymstyle-europe.com

Para obtener más información sobre la compatibilidad de conexión, visite el sitio Web de VAIO-Link: www.vaio-link.com.

¿Cómo conectar un replicador de puertos?

Su ordenador admite el uso de un replicador de puertos opcional. La conexión de un replicador de puertos le permite conectar al ordenador periféricos adicionales, tales como una impresora o una pantalla externa.

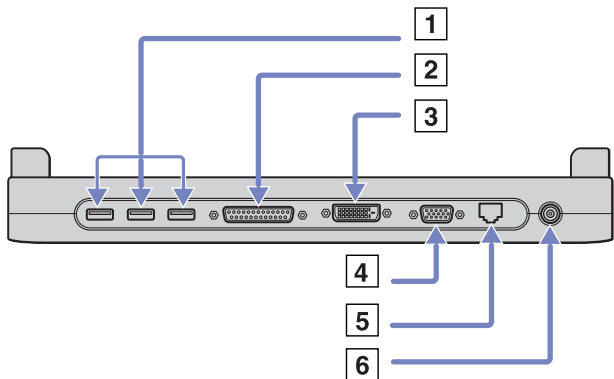

1	3 puertos USB	(page 84)	4	Puerto monitor/VGA	(page 73)
2	Puerto de impresora	(page 89)	5	Red	(page 95)
3	Conector DVI-D	(page 73)	6	Entrada CC (DC In)	(page 15)



El replicador de puertos sólo puede recibir alimentación eléctrica del adaptador CA suministrado con su ordenador. No desenchufe el adaptador CA del replicador de puertos o la salida CA cuando utiliza el replicador de puertos; de hacerlo, los datos podrían sufrir daños o producirse averías en el hardware.

¿Cómo conectar su ordenador al replicador de puertos?

Instrucciones si el ordenador dispone de un replicador de puertos:

- 1 Desconecte todos los periféricos del ordenador.
- 2 Enchufe el cable incorporado al adaptador de corriente alterna (1) en el puerto de entrada de CC (2) del replicador de puertos (3).
- 3 Enchufe el cable de alimentación (4) en el adaptador de corriente alterna y en una toma de CA.

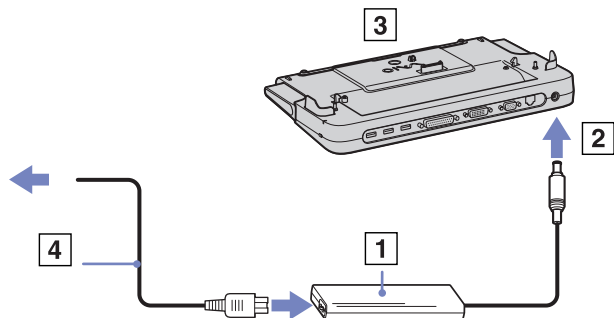

- 4 Abra la tapa del replicador de puertos.

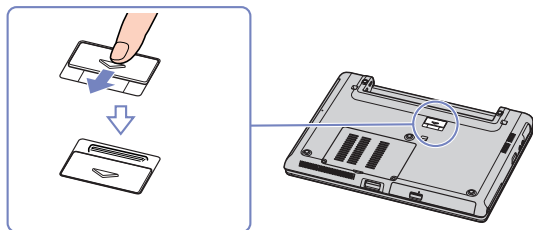

- 5 Deslice la palanca frontal.

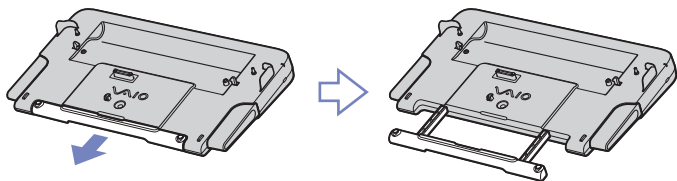

- 6 Alinee el conector inferior del ordenador portátil con el conector del replicador de puertos y haga presión hacia abajo hasta que oiga un clic.

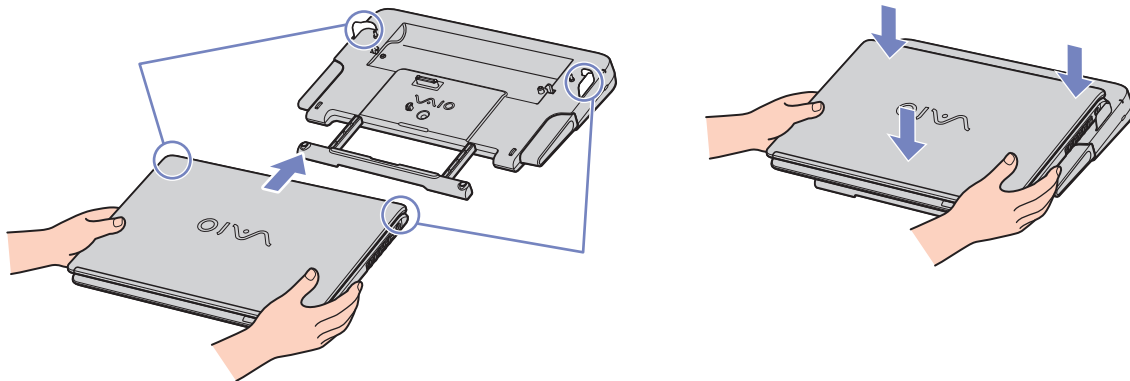

- 7 Encienda el ordenador.

 Utilice el adaptador de CA que se incluye con su ordenador o el adaptador Sony opcional.

Desconexión del ordenador del replicador de puertos

Instrucciones para desconectar el ordenador del replicador de puertos:

- 1 Detenga los periféricos conectados.
- 2 Presione simultáneamente las palancas de liberación (1).

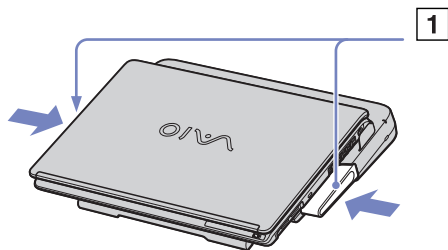

- 3 Aparte el ordenador del replicador de puertos.

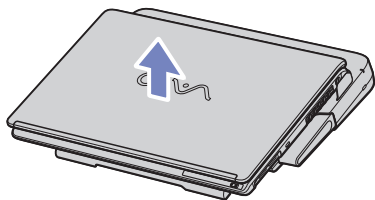

- 4 Cierre la cubierta del conector del replicador de puertos situada en la parte inferior del ordenador.

 Es de extrema importancia cerrar la cubierta del conector del replicador de puertos después de apartar el ordenador del replicador. Si se deja abierta, puede introducirse polvo y dañar el ordenador.

Para desconectar el replicador de puertos completamente de la tensión de la red, desenchufe el adaptador de CA.

¿Cómo conectar una pantalla externa?

Es posible conectar un monitor externo al ordenador. Por ejemplo, puede utilizar el ordenador con un monitor de ordenador o un proyector.

 Antes de conectar la pantalla externa, apague el ordenador y los periféricos y desenchufe el adaptador CA y el cable de alimentación.

Conecte el cable de alimentación después de conectar todos los demás cables.

Encienda los periféricos, y después encienda el ordenador.

Las pantallas externas se utilizan como pantallas secundarias.

Sólo para los sistemas Windows, también puede utilizar una pantalla externa para configurar un escritorio virtual.

¿Cómo conectar una pantalla de ordenador?

Puede conectar una pantalla de ordenador (monitor) directamente al ordenador o a través del replicador de puertos (opcional).

Para conectar una pantalla de ordenador, proceda de la siguiente manera:

- 1 Si desea conectar un monitor VGA, enchufe el cable de vídeo (1) (no suministrado) en el ordenador portátil o en el replicador de puertos.
- 2 Si desea conectar un monitor TFT/DVI, enchufe el cable de vídeo (no suministrado) en el conector DVI-D del replicador de puertos.
- 3 Si es necesario, enchufe un extremo del cable de alimentación de la pantalla (3) en el monitor y el otro extremo en la toma de CA.

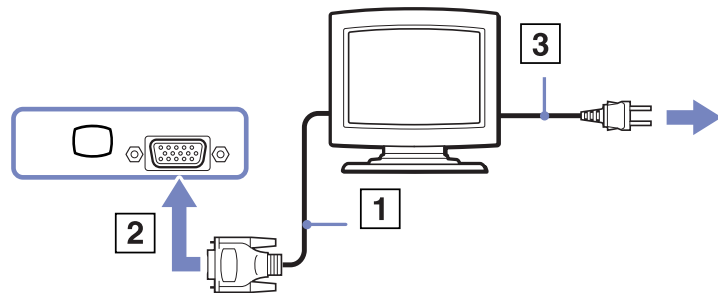

DVI-D responde a Digital Visual Interface - Digital. Es un tipo de conector DVI únicamente compatible con señales de vídeo digital, sin señales de vídeo analógico. Tiene 24 patillas.



El conector DVI-I (Digital Visual Interface - Integrated) es compatible con señales de vídeo digital y analógico. Tiene 29 patillas.

! No puede conectar un cable DVI-I para VGA a un conector DVI-D.

¿Cómo conectar una pantalla de ordenador multimedia?

Puede conectar su ordenador a una pantalla de ordenador multimedia que incluya altavoces y un micrófono integrado.

Para conectar una pantalla de ordenador multimedia, proceda de la siguiente manera:

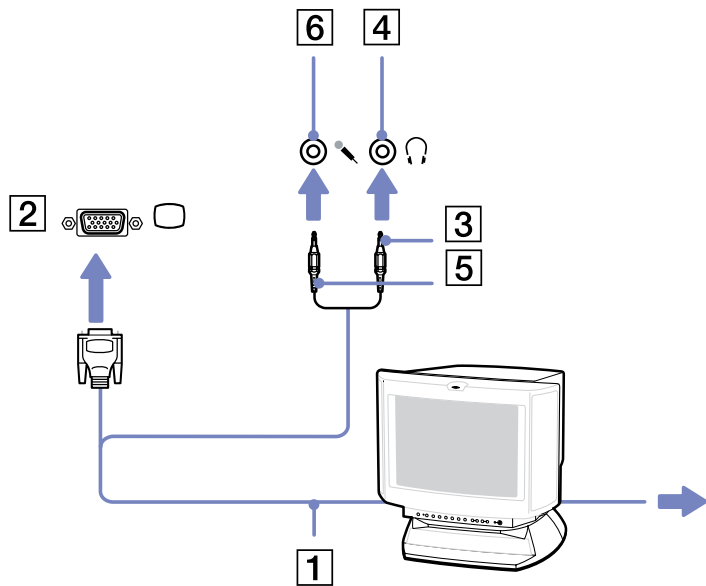

- 1 Enchufe el cable de la pantalla (1) en el conector del monitor/VGA (2)  del ordenador.
- 2 Enchufe el cable del altavoz (3) en el conector de los auriculares (4)  del ordenador.
- 3 Enchufe el cable del micrófono (5) en el conector del micrófono (6)  del ordenador.



¿Cómo conectar un proyector?

Puede conectar un proyector (como por ejemplo el proyector Sony LCD) directamente a su ordenador o a través del replicador de puertos.

Para conectar un proyector, proceda de la siguiente manera:

- 1 Enchufe el cable de señal RGB (1) en el conector del monitor/ VGA (2) identificado por el símbolo .
- 2 Enchufe el cable audio (3) (no suministrado) en el conector del audífono (4) identificado por el símbolo .
- 3 Enchufe el cable de señal RGB y el cable audio en los conectores del proyector (5).
- 4 Enchufe el cable de alimentación (6) del proyector en la toma de corriente CA.

 En determinadas circunstancias es posible que no pueda ver la pantalla LCD del ordenador y un monitor externo o proyector a la vez.

Pulsando la combinación de teclas **<Fn>+<F7>** podrá conmutar entre la pantalla LCD del ordenador y el monitor externo.

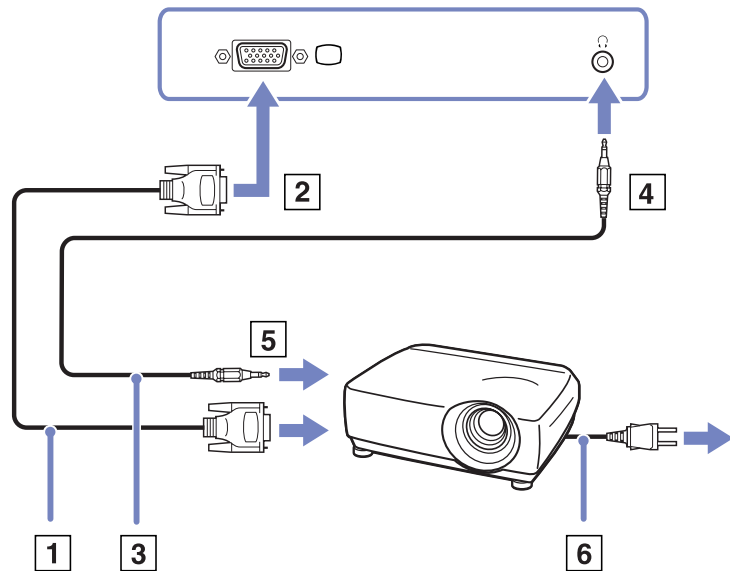

¿Cómo seleccionar los modos de visualización?

Este modelo utiliza el controlador de vídeo MOBILITY RADEON. Puede seleccionar la pantalla que se utiliza cuando conecta el ordenador a un monitor externo. Cuando conecta un monitor externo, puede conmutar la visualización entre la pantalla LCD del ordenador y el monitor externo.

Antes de que pueda seleccionar una pantalla, es necesario apagar el ordenador, conectar el monitor externo (FDP (Flat Display Panel), panel o monitor) al ordenador y reiniciar.

Instrucciones para seleccionar una pantalla:

- 1 Haga clic en **Inicio** y **Panel de control**.
Aparecerá la ventana del **Panel de control**.
- 2 Haga doble clic en **Apariencia y temas** y, a continuación, seleccione **Pantalla**.
Aparece el cuadro de diálogo **Propiedades de pantalla**.
- 3 Haga clic en la pestaña **Configuración**.
- 4 Haga clic en el botón **Opciones** avanzadas.
Aparece el cuadro de diálogo **Propiedades de Sony Notebook LCD y MOBILITY RADEON**.
- 5 Haga clic en la pestaña **Pantalla**.
Seleccione el icono **Monitor, Panel** o **FDP**.
- 6 Haga clic en **Aplicar** y, a continuación, en **Aceptar**.

 Es posible que no pueda ver la pantalla LCD del ordenador y un monitor externo o proyector al mismo tiempo, según los tipos de pantallas de ordenador y proyectores que utilice.

Antes de encender el ordenador, encienda los dispositivos periféricos.

¿Cómo utilizar la función pantalla doble?

La función de pantalla doble le permite distribuir porciones de su escritorio entre dos pantallas separadas. Por ejemplo, si tiene un monitor externo enchufado en el conector del monitor, su pantalla LCD y el monitor pueden funcionar como un solo escritorio.

Podrá mover el cursor desde una pantalla hasta la otra. Esto le permite arrastrar objetos, como la ventana de una aplicación abierta o una barra de herramientas, desde una pantalla hasta la otra.

Esta configuración de un solo escritorio distribuido entre dos pantallas separadas se conoce como escritorio virtual.

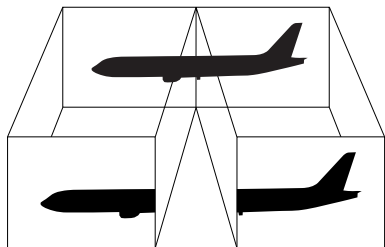

 El hardware de su monitor o de la TV podrían no soportar esta función de pantalla doble.

Ciertas aplicaciones de software podrían no ser compatibles con los ajustes de pantalla doble.

Asegúrese de que el ordenador no accede al modo **Suspender** o **Hibernar** mientras utiliza el modo de pantalla doble; de hacerlo, el ordenador no podría regresar al modo Normal.

Si fija diferentes colores en cada pantalla, no divida una ventana entre las dos pantallas, o de lo contrario el software podría no funcionar correctamente.

Ajuste menos colores y una resolución más baja para cada pantalla.

¿Cómo seleccionar el modo de pantalla doble?

Para seleccionar el modo de pantalla doble, proceda de la manera siguiente:

- 1 Haga clic en el botón **Inicio** de la barra de tareas de **Windows**.
- 2 Haga clic en **Panel de control**.
- 3 Haga clic en **Apariencia y temas**.
- 4 Haga clic en el icono **Pantalla**.
- 5 Seleccione la pestaña **Configuración**.
- 6 Haga clic en la pantalla marcada con un **2**.
- 7 Seleccione la casilla de comprobación **Extender mi escritorio de Windows a este monitor**.
- 8 Haga clic en **Aplicar** y después en **Aceptar**.

 El hardware de su monitor o de la TV podrían no soportar esta función de pantalla doble.

¿Cómo ajustar los colores y la resolución para cada pantalla?

Puede fijar los colores y la resolución de cada una de las pantallas que forman parte del escritorio virtual.

Para fijar los colores y la resolución de cada pantalla, proceda de la manera siguiente:

- 1 Haga clic en el botón **Inicio** de la barra de tareas de **Windows**.
- 2 Haga clic en **Panel de control**.
- 3 Haga clic en **Apariencia y temas**.
- 4 Haga clic en el icono **Pantalla**.
- 5 Seleccione la pestaña **Configuración**.
- 6 Haga clic en la pantalla que desea modificar (1 ó 2).
- 7 Seleccione una opción en la lista **Calidad del color** para cambiar los colores.

- 8 Utilice el control deslizante en **Resolución de pantalla** para ajustar la resolución.
- 9 Haga clic en **Aplicar** y después en **Aceptar**.

¿Cómo personalizar el escritorio virtual?

Puede personalizar el modo de pantalla doble cambiando la posición de los dos monitores que componen el escritorio virtual.

Para personalizar el modo de Visualización Doble, proceda de la manera siguiente:

- 1 Haga clic en el botón **Inicio** de la barra de tareas de **Windows**.
- 2 Haga clic en **Panel de control**.
- 3 Haga clic en **Apariencia y temas**.
- 4 Haga clic en el icono **Pantalla**.
- 5 Haga clic en el botón **Configuración**.
- 6 Arrastre los iconos del monitor hasta que correspondan con la disposición física de sus monitores. Para crear un escritorio virtual, los iconos de los dos monitores deben estar conectados.
- 7 Haga clic en **Aplicar** y después en **Aceptar**.

¿Cómo desactivar la función de pantalla doble?

Para desactivar la función de Visualización Doble, proceda de la manera siguiente:

- 1 Haga clic en el botón **Inicio** de la barra de tareas de **Windows**.
- 2 Haga clic en **Panel de control**.
- 3 Haga clic en **Apariencia y temas**.
- 4 Haga clic en el icono **Pantalla**.
- 5 Haga clic en el botón **Configuración**.
- 6 Haga clic en la pantalla **2**.

- 7 Anule la selección de la opción **Extender mi escritorio de Windows a este monitor**. De esta forma se desactivará la pantalla doble.

 Para conmutar entre la pantalla Primaria y Secundaria, consulte la sección **¿Cómo seleccionar los modos de visualización?** ([página 77](#)).

¿Cómo conectar altavoces externos?

Puede mejorar la calidad de sonido de su ordenador conectando altavoces externos.

Para conectar altavoces externos, proceda de la siguiente manera:

- 1 Enchufe el cable del altavoz (1) en el conector de los auriculares (2).
- 2 Enchufe el otro extremo del cable del altavoz en el altavoz externo (3).
- 3 Baje el volumen de los altavoces antes de encenderlos.

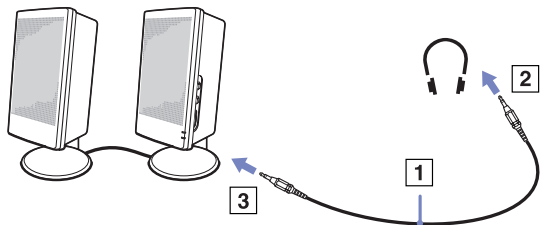

 Asegúrese de que los altavoces están diseñados para ser utilizados con un ordenador.

No coloque disquetes encima de los altavoces; su campo magnético podría dañar los datos del disco.

Solución de problemas de sonido

Mis altavoces no producen sonidos

- Si utiliza altavoces externos, compruebe que están bien conectados y que el volumen está encendido. Si los altavoces tienen un botón de “enmudecer”, compruebe que está desactivado. Si los altavoces están alimentados por la batería, compruebe que está bien colocada y que está cargada.
- Si ha conectado un cable audio o un juego de auriculares al conector del auricular, desconéctelo.

¿Cómo conectar un micrófono externo?

Si necesita utilizar un dispositivo de entrada de sonido, por ejemplo para charlar en Internet, necesitará enchufar un micrófono externo.

Para conectar un micrófono externo, proceda de la siguiente manera:

Enchufe el cable del micrófono (1) en el conector del micrófono (2) identificado por el símbolo .

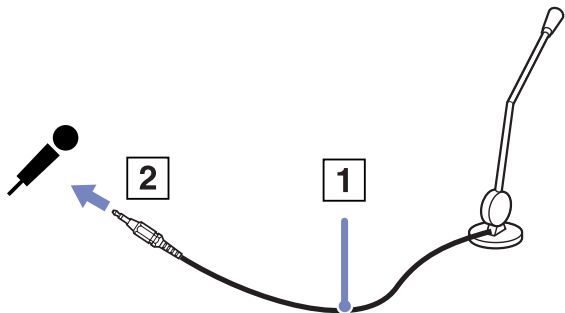

 Asegúrese de que el micrófono está diseñado para ser utilizado con un ordenador.

¿Cómo conectar un dispositivo Universal Serial Bus (USB)?

Puede conectar un dispositivo USB (p.ej., un ratón, una disquetera, un teclado, una impresora) a su ordenador.

Los dispositivos USB son dispositivos Plug and Play actuales. No es necesario apagar el equipo antes de conectar un dispositivo de este tipo, a no ser que el manual distribuido con el mismo indique lo contrario.

En algunos casos, deberá instalar el software del dispositivo USB antes de conectarlo. Si no se sigue este procedimiento, puede que el dispositivo no funcione correctamente. Para obtener más información, consulte el manual distribuido junto con el dispositivo USB.

- ❑ **¿Cómo conectar un ratón USB? (página 85)**
- ❑ **¿Cómo conectar una disquetera USB? (página 86)**

¿Cómo conectar un ratón USB?

Para conectar un ratón USB, proceda de la siguiente manera:

- 1 Elija el conector USB que prefiere utilizar (en la parte posterior del ordenador (1) o en el replicador de puertos opcional).
- 2 Enchufe el cable del ratón USB (2) en el conector USB.
- 3 Puede utilizar el ratón USB (3).

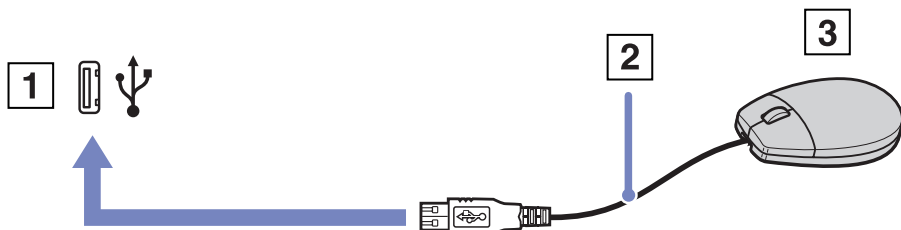

 El controlador del software del ratón VAIO USB está preinstalado en el ordenador, por ello, sólo necesita enchufar el ratón USB en el conector USB y comenzar a trabajar.

¿Cómo conectar una disquetera USB?

Como opción adicional, puede adquirir una disquetera USB y conectarla a su ordenador.

Para conectar una disquetera USB, proceda de la siguiente manera:

- 1 Elija el conector USB que desea utilizar.
- 2 Enchufe el cable de la disquetera USB en el conector USB. El logotipo VAIO de la unidad de disco debe estar dirigida hacia arriba.
La disquetera USB está ahora lista para ser utilizada.

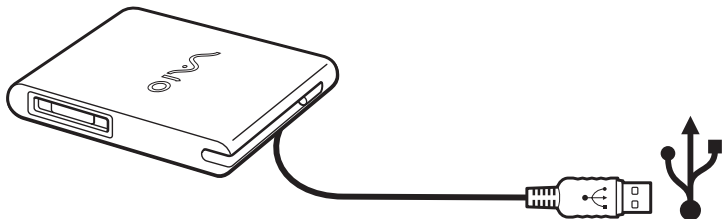

Para extraer una disquetera USB, proceda de la siguiente manera:

- Si el ordenador está encendido, espere hasta que se apague el indicador LED de la disquetera y desenchufe entonces el cable USB. Si la disquetera no se extrae correctamente, el sistema podría bloquearse y perder los datos que no había guardado con anterioridad.
- Si el ordenador está apagado, puede desenchufar el cable USB directamente del ordenador.

¿Cómo introducir un disquete?

Para introducir un disquete, proceda de la siguiente manera:

- 1 Sujete el disco (1) con la etiqueta dirigida hacia arriba.
- 2 Empuje cuidadosamente el disco en la unidad (2) hasta que encaje con un clic.

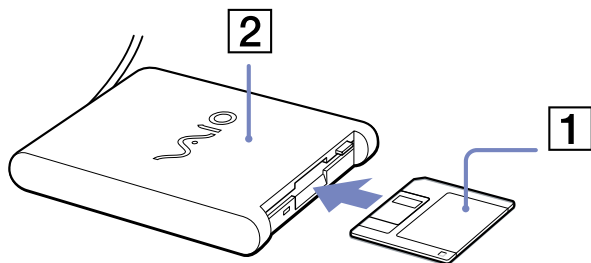

¿Cómo extraer un disquete?

Para extraer un disquete, proceda de la siguiente manera:

Cuando haya terminado de utilizar el disquete, espere hasta que el indicador LED (1) se apague y entonces pulse el botón de expulsión (2) para extraer el disco.

- Antes de pulsar el botón de expulsión, asegúrese de que el indicador LED está apagado.
- Si el disco no sale al pulsar el botón de expulsión, desconecte la disquetera del ordenador.
- ! No pulse el botón de expulsión mientras el indicador LED esté encendido. Podría dañar el disquete.

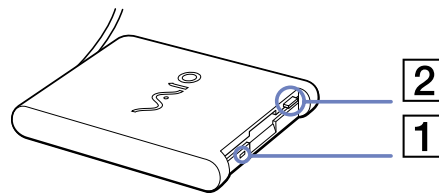

Solución de problemas de disquetes

La disquetera USB no puede escribir en un disquete

- El disquete está protegido contra la escritura. Desactive la protección contra la escritura o utilice un disquete que no esté protegido contra la escritura.
- Compruebe que el disco está bien instalado en la disquetera.
- El disco podría estar corrompido. Trate de introducir otro disquete.

La disquetera opcional PCGA-UFD5/A (USB) no está siendo reconocida como unidad A

Para configurar el UFD5/A como A, proceda de la siguiente manera :

- 1 Encienda el sistema.
- 2 Conecte el UFD5/A.
- 3 Seleccione **Panel de control** desde el menú **Inicio**.
- 4 Haga doble clic en **Sistema**.
- 5 En la pestaña **Hardware**, haga clic en **Administrador de dispositivos**.
- 6 Seleccione **Controladoras de bus serie universal (USB)**, después **Y-E Data USB Floppy**.
- 7 Desde el menú **Acción**, haga clic en **Desinstalar**.
- 8 Siga haciendo clic en **OK** hasta que aparezca el mensaje **Confirmar la eliminación del dispositivo**.
- 9 Seleccione **Buscar cambios de hardware** desde el menú **Acción**.
Se reconoce UFD5/A como unidad A.

¿Cómo conectar una impresora?

Puede conectar a su ordenador una impresora compatible con Windows para imprimir documentos.

¿Cómo conectar una impresora usando el conector USB?

Puede conectar una impresora USB compatible con la versión Windows de su ordenador.

Para conectar una impresora utilizando el conector USB, proceda de la siguiente manera:

- 1 Enchufe el cable USB de la impresora (1) en uno de los conectores USB (2) de su ordenador. En su ordenador y en la impresora, un conector USB está identificado por el símbolo Ψ .
- 2 Enchufe el cable de alimentación de la impresora en una toma de corriente CA (3).

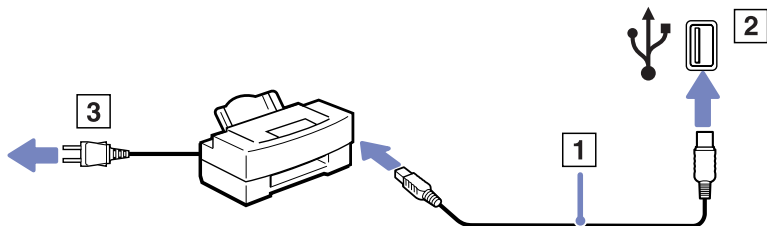

¿Cómo conectar una impresora usando el conector de impresora?

Para conectar una impresora utilizando el conector de impresora, proceda de la siguiente manera:

- 1 Enchufe el cable de la impresora (1) suministrado con la misma en el conector de impresora (2) identificado por el símbolo .
- 2 Enchufe el cable de alimentación de la impresora (3) en una toma de corriente CA.

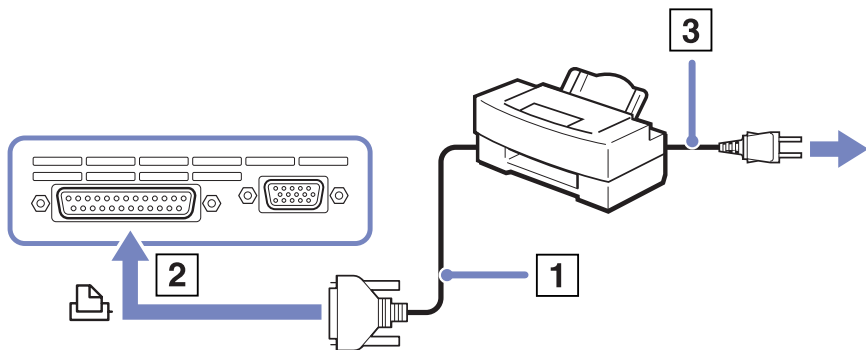

 Antes de conectar la impresora, apague el ordenador y la impresora y desenchufe el adaptador CA y el cable de alimentación.

¿Cómo conectar un dispositivo i.LINK?

Su ordenador incluye un conector i.LINK (IEEE1394), que puede ser utilizado para conectarse a un dispositivo i.LINK tal como una cámara de vídeo digital o para conectar entre sí dos ordenadores VAIO, con el objeto de copiar, borrar o editar archivos.

El conector i.LINK de su ordenador no suministra energía a los dispositivos externos que, por lo general, están alimentados por los conectores i.LINK.

El conector i.LINK admite velocidades de transferencia de hasta 400 Mbps; sin embargo, la velocidad de transferencia real depende de la velocidad de transferencia del dispositivo externo.

Las características i.LINK disponibles pueden variar dependiendo de las aplicaciones de software utilizadas. Para obtener más información, consulte la documentación que acompaña a su software

Los cables i.LINK compatibles con su ordenador VAIO incluyen cables con los números de referencia siguientes:

VMC-IL4415 (un cable de 1,5 metros con un conector de 4 patillas en cada extremo), VMC-IL4408 Series (un cable de 0,8 metros con un conector de 4 patillas en cada extremo).

- ¿Cómo conectar una cámara de vídeo digital? (página 92)**
- ¿Cómo conectar dos ordenadores portátiles VAIO? (página 93)**

 No se garantiza completamente una conexión i.LINK con otros dispositivos compatibles.

La conexión i.LINK varía dependiendo de las aplicaciones de software, del sistema operativo y de los dispositivos compatibles i.LINK que utilice. Para obtener más información, consulte la documentación que acompaña a su software.

Antes de conectarlos a su ordenador, compruebe las condiciones de trabajo y la compatibilidad OS de los dispositivos periféricos PC compatibles con i.LINK (HDD, unidad CD-RW, etc.).

¿Cómo conectar una cámara de vídeo digital?

Para conectar una cámara de vídeo digital, proceda de la siguiente manera:

- 1 Enchufe un extremo del cable i.LINK (1) en el conector i.LINK (2) del ordenador y el otro extremo en el conector de salida DV (3) de la cámara de vídeo digital.

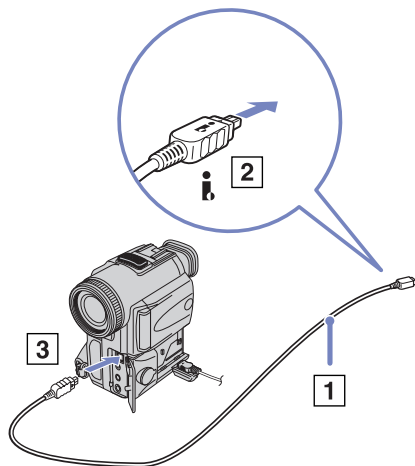

- 2 Lance la aplicación DVgate Plus.

En las cámaras de vídeo digitales Sony, los conectores identificados como **DV Out**, **DV In/Out** o **i.LINK** son compatibles con i.LINK.

La cámara de vídeo digital Sony es un ejemplo; su cámara de vídeo digital podría necesitar una conexión diferente.

Si su cámara de vídeo digital tiene una ranura Memory Stick, podrá copiar imágenes desde la cámara hasta el ordenador a través del Memory Stick. PPara ello, sólo tiene que copiarlas en Memory Stick y, a continuación, usar un adaptador de PC Card especial para insertarla en el ordenador.

Cuando utiliza una conexión i.LINK no podrá acceder a las imágenes almacenadas en un Memory Stick.

¿Cómo conectar dos ordenadores portátiles VAIO?

Con un cable i.LINK opcional podrá copiar, editar o borrar archivos de otro ordenador VAIO desde su ordenador.

También podrá imprimir un documento en una impresora conectada a otro ordenador VAIO.

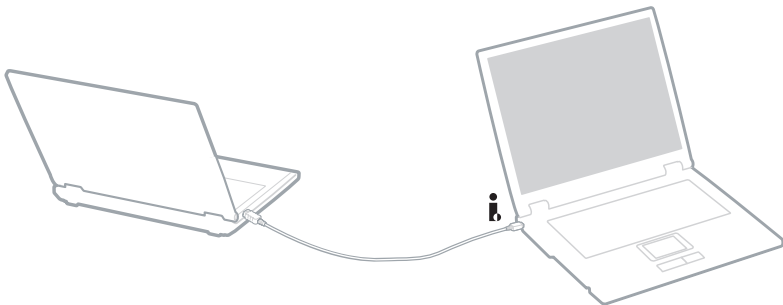

Solución de problemas de dispositivos i.LINK

No puedo establecer una conexión i.LINK entre los dos ordenadores VAIO

- Debe tener derechos de administrador en su ordenador para poder conectar los dos equipos.
- Desenchufe y vuelva a enchufar el cable i.LINK. Si todavía no ha establecido la comunicación después de un rato, reinicie ambos ordenadores.
- La conexión podría verse afectada si uno de los ordenadores acaba de abandonar el modo de ahorro de energía.
- En este caso, antes de conectarlos, asegúrese de realizar un arranque completo.

*Cada vez que grabo imágenes en un dispositivo de vídeo digital utilizando **DVgate Plus** aparece un mensaje de error en la pantalla*

- Cierre todas las aplicaciones abiertas y reinicie el ordenador. A veces, la grabación asidua de imágenes a un dispositivo de vídeo digital mientras utiliza **DVgate Plus** puede causar este error.
- Su dispositivo DV necesitará una entrada/salida DV para poder transferir sus archivos al dispositivo DV.

No puedo utilizar dispositivos digitales

- Compruebe que el dispositivo DV está encendido y que el cable está bien enchufado.
- Se recomienda encarecidamente que utilice únicamente cables i.LINK de Sony; el uso de otras marcas puede causar problemas con los dispositivos i.LINK.
- Si conecta varios dispositivos i.LINK, el uso combinado de los mismos puede afectar al funcionamiento. En este caso, deberá desactivar todos los dispositivos conectados y desconectar aquellos que no utilice. Compruebe la conexión y, a continuación, vuelva a activarlos.

¿Cómo conectarse a una red (LAN)?

Puede conectar su ordenador a una red de tipo 10BASE-T/100BASE-TX a través de un cable de red Ethernet. Para obtener los parámetros detallados y los dispositivos necesarios para conectarse a la red, consulte su Administrador de redes.

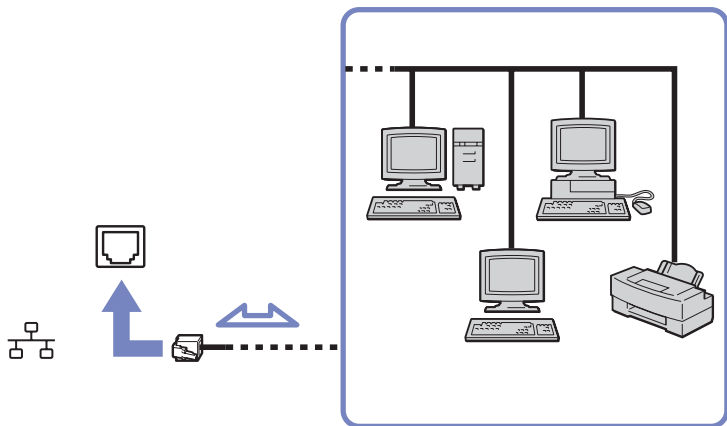

 La configuración predeterminada permite a su ordenador conectarse a la red.

Si la unidad principal está acoplada, sólo puede utilizar el conector de red Ethernet en el replicador de puertos.

Para obtener más información sobre la conexión del ordenador a la red, consulte la sección de localización de averías del hardware en el sitio web VAIO-Link.

! No enchufe un cable telefónico en la clavija de red del ordenador.

Actualización del ordenador VAIO

Su ordenador y los módulos de memoria utilizan componentes y tecnología de conectores electrónicos de alta precisión. Para evitar la invalidación de su garantía debido al uso incorrecto, se recomienda que:

- Se ponga en contacto con su concesionario para instalar un nuevo módulo de memoria.
- No lo instale usted mismo, si no está familiarizado con el procedimiento de mejora de la memoria o del ordenador.
- No toque los conectores ni abra el panel de memoria.

Por favor, póngase en contacto con VAIO-Link si necesita asistencia.

¿Cómo añadir y eliminar memoria?*

En el futuro, es posible que desee cambiar o añadir módulos de memoria con el fin de ampliar la funcionalidad de su ordenador. Puede aumentar la memoria instalando módulos de memoria opcionales.

Tenga cuidado al cambiar la memoria. Los errores cometidos durante la instalación o desmontaje del módulo de memoria pueden causar averías.

Cuando desee realizar ampliaciones de memoria, en función del modelo de ordenador, utilice únicamente DDR333 DDR-SDRAM Micro-DIMM (contactos de hoja dorada). Consulte la hoja impresa de **Especificaciones** para obtener más información.

Las descargas electrostáticas pueden dañar los componentes electrónicos. Antes de tocar la placa de expansión de memoria, tenga en cuenta lo siguiente:

- Manipule con cuidado el módulo de memoria.
- Los procedimientos descritos en este documento asumen que está familiarizado con la terminología general asociada a los ordenadores y con las prácticas de seguridad y el cumplimiento de las normativas necesarias para utilizar equipo electrónico modificado.
- Desenchufe el sistema de la fuente de alimentación (es decir, de la batería o del adaptador de CA), y cualquier enlaces de telecomunicaciones, redes o módems antes de abrirlo. De no hacerlo, podría sufrir lesiones personales o daños materiales.
- Las descargas electrostáticas (ESD – Electrostatic Discharge) pueden dañar los módulos de memoria y otros componentes. Instale el módulo de memoria sólo en una estación de trabajo ESD. Si no dispone de dicha estación, no trabaje en lugares cubiertos con alfombras o moquetas, y no maneje materiales que puedan producir o conservar electricidad estática (envolturas de celofán, por ejemplo). Realice usted mismo la conexión a tierra manteniendo el contacto con una porción metálica sin pintar del chasis mientras lleva a cabo el procedimiento.
- No abra el embalaje del módulo de memoria hasta que esté listo para instalarlo. El embalaje lo protege de las ESD.
- ! Utilice la bolsa especial suministrada con el módulo de memoria para envolver el módulo en papel de aluminio y protegerlo de las descargas electrostáticas.
- ! La introducción de líquidos, sustancias u objetos extraños en las ranuras de memoria u otros componentes internos del ordenador, podría causar daños en el ordenador. Las reparaciones que se deriven no se incluyen en la garantía.

- ! No coloque el módulo de memoria en lugares expuestos a:
- Fuentes de calor, como radiadores o conductos de aire,
 - Luz solar directa,
 - Polvo excesivo,
 - Vibraciones mecánicas o sacudidas,
 - Magnetos potentes o altavoces que no están blindados magnéticamente,
 - Temperatura ambiente superior a +35°C o inferior a +10°C,
 - Alta humedad.

! Tenga cuidado al añadir memoria. Los errores cometidos durante la instalación o desmontaje del módulo de memoria pueden causar averías.

* Dependiendo de la configuración de su ordenador, el número de ranuras disponibles puede variar.

¿Cómo cambiar o añadir un módulo de memoria?

Para extraer o añadir un módulo de memoria, proceda de la siguiente manera:

- 1 Apague el ordenador y desconecte todos los periféricos.
- 2 Desenchufe el ordenador y retire la batería.
- 3 Espere a que el ordenador se haya enfriado.
- 4 Extraiga los 2 tornillos que se encuentran en la parte inferior de su ordenador.

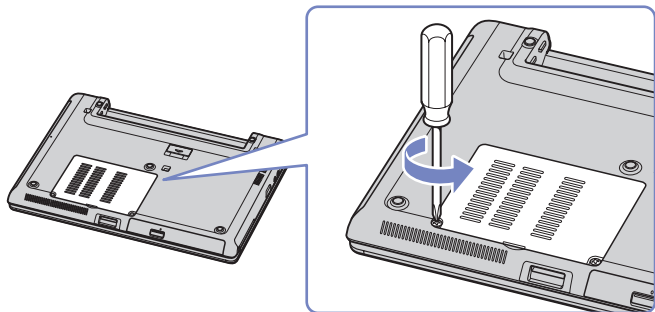

- 5 Toque un objeto de metal (como un panel de conectores de la parte posterior del ordenador) para descargar la electricidad estática.

- 6 Retire el módulo de memoria:

- Deslice las pestañas en la dirección que indican las flechas. El módulo de memoria se suelta.
- Deslice el módulo de memoria en la dirección que indica la flecha.

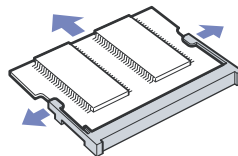

- 7 Extraiga de su embalaje el nuevo módulo de memoria.

- 8 Instale el nuevo módulo de memoria. Procure no tocar el resto de componentes de la placa madre.

- ❑ Introduzca el módulo de memoria en la ranura que queda libre.
- ❑ Cuando la placa se encuentre en la situación adecuada, coloque los conectores en su lugar.
- ❑ Conecte el módulo de memoria al conector.

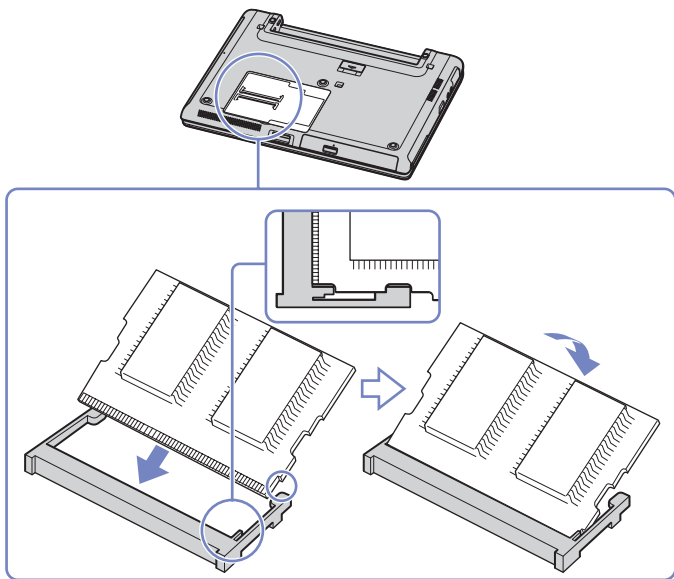

- 9 Cierre la tapa del módulo y ajuste los tornillos de la parte inferior.
- 10 Vuelva a insertar la batería y encienda el ordenador.

¿Cómo ver la cantidad de memoria?

Para ver la cantidad de memoria, proceda de la siguiente manera:

- 1 Encienda el ordenador.
- 2 Vaya a **Sony Notebook Setup** desde el menú **Inicio**. Aparece la casilla de diálogo **Sony Notebook Setup**.
- 3 En la pestaña **About this Computer** podrá ver la cantidad de memoria del sistema. Si no aparece la memoria adicional, repita el procedimiento y reinicie el ordenador.

¿Cómo conseguir ayuda?

En esta sección se describe cómo conseguir ayuda y soporte por parte de Sony, e incluye consejos para realizar la localización de averías de su ordenador.

Sony le ofrece diversas opciones de asistencia para su ordenador.

Opciones de apoyo Sony

Le rogamos que consulte la sección **Documentación (página 9)** si desea más información y documentación en línea que se proporciona con el ordenador.

Otras fuentes de información

- Los **archivos de ayuda en línea** que acompañan al software para obtener instrucciones sobre su uso.
- El sitio web VAIO-Link:** si tiene algún problema con su ordenador, puede acceder al sitio web de VAIO-Link para solucionarlo. Visite <http://www.vaio-link.com>
- e-Support:** Esta parte interactiva de nuestro sitio web <http://www.vaio-link.com> le permite ponerse en contacto con nuestro equipo de asistencia a través de Internet. Si utiliza una cuenta personalizada puede introducir sus preguntas técnicas con facilidad.
- Líneas de ayuda VAIO-Link:** Antes de contactar por teléfono con VAIO-Link, intente resolver el problema consultando la documentación impresa y en pantalla.
- Visite los otros sitios web de Sony:
 - www.club-vaio.com, si desea obtener más información acerca de VAIO y formar parte de la cada vez mayor comunidad VAIO.
 - www.sonystyle-europe.com para realizar compras en línea.
 - www.sony.net para otros productos de Sony.

 Deberá configurar una conexión a Internet para poder acceder a las funciones en línea descritas en este apartado.

e-Support

¿En qué consiste e-Support?

Ha buscado en nuestras guías de usuario y en nuestro sitio web (www.vaio-link.com) pero no encuentra la respuesta a una pregunta o la solución a un problema... Entonces e-Support es la solución ideal que necesita.

Nuestro portal e-Support es un sitio web interactivo en el que puede introducir problemas técnicos referidos a su VAIO y recibir respuestas de nuestro equipo de asistencia.

Cada pregunta introducida recibe un "número de caso" exclusivo para garantizar así que la comunicación entre el usuario y el equipo de e-Support es fluida.

¿Quién puede utilizar e-Support?

Todos los usuarios de VAIO registrados tienen acceso ilimitado al portal e-Support VAIO-Link.

¿Cómo se accede al portal e-Support?

Cuando registra su ordenador VAIO en línea en el Club-VAIO (www.club-vaio.com) recibe, unas horas después y de manera automática, un mensaje con el enlace al portal e-Support, su ID de usuario e información básica.

A partir de ese momento sólo tiene que activar la cuenta haciendo clic en el enlace que se adjunta con el mensaje.

Así ya puede crear su primer caso.

desde cualquier ordenador conectado a Internet.

También existe un archivo de ayuda muy completo que le ayuda a utilizar el servicio de asistencia de e-Support.

¿Puedo formular preguntas en mi propio idioma?

Dado que la conexión con nuestro equipo de asistencia se realiza mediante un portal que le conecta directamente a nuestra base de datos central, e-Support sólo acepta y tramita preguntas formuladas en inglés.

¿Puedo formular preguntas a cualquier hora del día?

Sí, puede formular preguntas 24 x 7, pero se debe tener en cuenta que nuestro equipo e-Support sólo las tramita de lunes a viernes y de 8:00 a 18:00.

¿Cuánto cuesta utilizar e-Support?

Se trata de un servicio totalmente gratuito para todos los usuarios VAIO registrados.

¿Cómo se sabe cuando el equipo de e-Support ha tramitado la pregunta/problema?

En cuanto nuestro equipo e-Support tramita su caso, usted recibe un mensaje de correo electrónico en el que se le notifica que el caso ha sido actualizado.

Precauciones

En esta sección se describe el modo de obtener ayuda y asistencia cuando el ordenador no funciona correctamente. Por favor, póngase en contacto con VAIO-Link si necesita asistencia.

- ❑ **Sobre la manipulación del disco duro** ([página 106](#))
- ❑ **Sobre la manipulación de la pantalla LCD** ([página 106](#))
- ❑ **Sobre la utilización de la fuente de alimentación** ([página 107](#))
- ❑ **Sobre la manipulación de su ordenador** ([página 108](#))
- ❑ **Sobre la manipulación de los los discos flexibles** ([página 109](#))
- ❑ **Sobre la manipulación de los discos compacto** ([página 109](#))
- ❑ **Sobre la utilización del paquete de batería** ([página 110](#))
- ❑ **Sobre la utilización de los auriculares** ([página 111](#))
- ❑ **Sobre la manipulación del Memory Stick** ([página 111](#))

Sobre la manipulación del disco duro

El disco duro tiene una alta densidad de almacenamiento y lee o escribe datos con rapidez. No obstante, las vibraciones mecánicas, los golpes o el polvo pueden dañarlo con facilidad.

Aunque el disco duro dispone de un dispositivo de seguridad interno para evitar la pérdida de datos por vibraciones mecánicas, golpes o la presencia de polvo, se recomienda manipular el ordenador con cuidado.

Para evitar daños en su disco duro:

- No someta el ordenador a movimientos bruscos.
- Manténgalo alejado de los imanes.
- No coloque el ordenador en un lugar expuesto a vibraciones mecánicas o en una posición inestable.
- No mueva el ordenador mientras está encendido.
- No pague ni reinicie el ordenador mientras está leyendo o escribiendo datos.
- No utilice el ordenador en un lugar expuesto a cambios extremos de temperatura.
- No mueva el ordenador mientras está en modo **Suspender**.

 Si el disco duro está dañado, no podrá restaurar los datos.

Sobre la manipulación de la pantalla LCD

- No deje la pantalla LCD orientada hacia el sol pues podría sufrir daños. Tenga cuidado cuando utilice el ordenador cerca de una ventana.
- No raye la pantalla LCD ni la presione. Podría causar una avería.
- El uso del ordenador a temperaturas muy bajas puede dejar una imagen residual en la pantalla. No se trata de una avería. Cuando el ordenador alcance la temperatura normal, la pantalla regresará al estado normal.
- Podría aparecer una imagen residual en la pantalla si se visualiza la misma imagen durante un período de tiempo prolongado. La imagen residual desaparecerá al cabo de un rato. Para evitar las imágenes residuales puede utilizar un protector de pantalla.

- ❑ La pantalla se calienta durante el funcionamiento del ordenador. Esto es normal y no indica una avería.
- ❑ La pantalla LCD está fabricada utilizando una tecnología de alta precisión. Sin embargo, podría ver diminutos puntos negros y/o brillantes (rojo, azul o verde) que aparecen continuamente en la pantalla LCD. Esto es una consecuencia normal del proceso de fabricación y no indica una avería.
- ❑ Evite frotar la pantalla LCD ya que podría dañarla. Utilice un paño seco y suave para limpiar la pantalla LCD.

Sobre la utilización de la fuente de alimentación

- ❑ Consulte la hoja impresa de **Especificaciones** para comprobar el funcionamiento de la alimentación del ordenador VAIO.
- ❑ No utilice la misma toma eléctrica CA para otros aparatos que consuman electricidad, como una fotocopiadora o una trituradora de papel.
- ❑ Puede adquirir un multicontacto con protector de sobrevoltaje. Este dispositivo evita los daños al ordenador causados por sobre-voltajes imprevistos, como los que pueden ocurrir durante una tormenta con aparato eléctrico.
- ❑ No coloque objetos pesados encima del cable de alimentación.
- ❑ Para desenchufar el cable, tire del enchufe. Nunca tire del cable.
- ❑ Desconecte el ordenador de la toma de corriente mural si no va a utilizarlo durante un largo período de tiempo.
- ❑ Asegúrese de que se puede acceder fácilmente al enchufe.
- ❑ Cuando no se utiliza el adaptador CA, desenchúfelo de la toma eléctrica CA.
- ❑ Utilice únicamente el adaptador CA suministrado. No utilice ningún otro adaptador CA.

Sobre la manipulación de su ordenador

- Limpie la caja con un paño seco o ligeramente humedecido con una solución detergente suave. No utilice ningún tipo de estropajo abrasivo, polvo limpiador o disolvente (como alcohol o bencina), ya que estos productos pueden dañar el acabado del ordenador.
- En caso de dejar caer algún objeto sólido o verter algún líquido sobre el ordenador, apáguelo y, a continuación, desenchúfelo. Se recomienda que personal cualificado inspeccione el ordenador antes de ponerlo de nuevo en funcionamiento.
- No deje caer el ordenador ni coloque encima objetos pesados.
- No coloque el ordenador en un lugar expuesto a:
 - Fuentes de calor, como radiadores o conductos de aire,
 - Luz solar directa,
 - Polvo excesivo,
 - Humedad o lluvia,
 - Vibraciones mecánicas o sacudidas,
 - Magnetos potentes o altavoces que no están blindados magnéticamente,
 - Temperatura ambiente superior a 35°C o inferior a 10°C,
 - Alta humedad.
- No coloque equipo electrónico cerca del ordenador. El campo electromagnético de su ordenador puede causar averías.
- Asegúrese de que la ventilación es la adecuada para evitar así que se acumule el calor interno. No coloque el ordenador sobre superficies porosas como alfombras o mantas, ni cerca de materiales como cortinas o manteles que puedan bloquear las ranuras de ventilación.
- El ordenador utiliza señales de radio de alta frecuencia y puede causar interferencias en la recepción de radio o de TV. Si esto ocurriera, mueva el ordenador y colóquelo a una distancia suficientemente alejada.
- Utilice únicamente el equipo periférico y los cables de interfaz especificados; de lo contrario, podría causar problemas.

- No utilice cables de conexión cortados o dañados.
- Si el ordenador se traslada directamente de un lugar frío a otro cálido, se puede condensar la humedad en su interior. En tal caso, deje transcurrir al menos una hora antes de encenderlo. Si surge algún problema, desenchufe el ordenador y póngase en contacto con VAIO-Link.
- Asegúrese de desconectar el cable de alimentación antes de limpiar el ordenador.
- Se recomienda hacer con regularidad copias de seguridad de la información almacenada en el ordenador ya que, si éste sufre daños, se pueden perder datos importantes. La mayoría de los programas de aplicaciones originales se pueden restaurar con el disco distribuido junto con el producto (consulte la **Guía de Solución de problemas** para obtener información más detallada).

Sobre la manipulación de los los discos flexibles

- No abra manualmente el obturador ni toque la superficie del disquete.
- Mantenga los disquetes lejos de los imanes.
- Mantenga los disquetes lejos de la luz solar directa y de otras fuentes de calor.

Sobre la manipulación de los discos compacto

- No toque la superficie del disco.
- No deje caer ni doble el disco.
- Las huellas dactilares y el polvo presentes en la superficie de un disco pueden provocar errores de lectura. Sujete el disco siempre por los bordes y el agujero central, tal y como se muestra en la imagen:

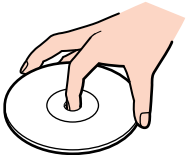

- Para garantizar el funcionamiento fiable y continuo del disco, es esencial que éste se manipule con cuidado. No utilice disolventes como bencina, agentes diluyentes, limpiadores comercializados o pulverizadores antiestáticos, ya que pueden dañar el disco.
- Para la limpieza normal, sujete el disco por el borde y utilice un paño suave para limpiar la superficie desde el centro hacia afuera.
- Si el disco está muy sucio, humedezca el paño con agua, escúrralo bien y utilícelo para limpiar la superficie del disco desde el centro hacia afuera. Seque la humedad restante con un paño suave y seco.
- Nunca pegue etiquetas en los discos, ya que esto afectaría de forma irreparable a su uso.

Sobre la utilización del paquete de batería

- Nunca deje el paquete de baterías en lugares donde la temperatura exceda los 60°C, como por ejemplo en un coche aparcado al sol o expuesto a la luz solar directa.
- La vida útil de la batería es más corta en un ambiente frío. Esto se debe a la menor eficacia de la batería a bajas temperaturas.
- Cargue las baterías a temperaturas comprendidas entre 10°C y 30°C. A temperaturas menores se requiere mayor tiempo de carga.
- Mientras se utiliza o se descarga la batería, el paquete de baterías se calienta. Esto es normal y no debe ser motivo de preocupación.
- Mantenga el paquete de baterías lejos de toda fuente de calor.
- Mantenga el paquete de baterías seco.
- No abra ni intente desarmar el paquete de baterías.
- No exponga el paquete de baterías a sacudidas mecánicas.
- Si no va a utilizar el ordenador durante un período de tiempo prolongado, extraiga el paquete de baterías del ordenador para evitar daños.
- Si, después de cargar completamente el paquete de baterías, la potencia suministrada por la batería sigue siendo baja, es posible que el paquete de baterías haya llegado al final de su vida útil y es necesario reemplazarlo.

- No es necesario descargar la batería antes de recargarla.
- Si no va a utilizar el paquete de baterías durante un período de tiempo considerable, recargue la batería.

Sobre la utilización de los auriculares

- Seguridad en la carretera** – No utilice los auriculares mientras conduce, yendo en bicicleta o mientras opera un vehículo motorizado. Podría crear riesgos de circulación y, en algunas zonas, es ilegal. También podría ser potencialmente peligroso escuchar música a gran volumen mientras camina, especialmente mientras cruza un paso de peatones.
- Evitar los daños al oído** – No utilice los auriculares a gran volumen. Los expertos en audición previenen contra el uso prolongado, continuado y a gran volumen de los auriculares. Si experimenta un campanilleo en los oídos, reduzca el volumen o deje de utilizar los auriculares.

Sobre la manipulación del Memory Stick

- No toque el conector Memory Stick con los dedos ni con objetos metálicos.
- Utilice únicamente la etiqueta suministrada con el Memory Stick.
- No doble, deje caer o sacuda con fuerza el Memory Stick.
- No desarme ni modifique los Memory Sticks.
- No permita que los Memory Sticks se mojen.
- No utilice ni guarde los Memory Sticks en un lugar expuesto a:
 - Temperaturas extremadamente altas, como por ejemplo en un coche aparcado al sol,
 - Luz solar directa,
 - Humedad elevada o,
 - Cerca de sustancias corrosivas.
- Utilice el estuche de almacenamiento suministrado con el Memory Stick.

Marcas comerciales

Sony, Battery Checker, BlueSpace NE, Click to DVD, DVgate Plus, Giga Pocket, HotKey Utility, Memory Stick Formatter, Network Smart Capture, PictureGear Studio, SonicStage, Sony Notebook Setup, VAIO Edit Components, VAIO Media, VAO Power Management, VAIO Power Management Viewer, VAIO System Information, Memory Stick, el logotipo Memory Stick, VAIO y el logotipo VAIO son marcas comerciales de Sony Corporation.

Microsoft, Internet Explorer, Windows Movie Maker, Windows Media Player, Windows XP Professional, Windows XP Home Edition, Microsoft Works y el logotipo Windows son marcas comerciales o marcas registradas de Microsoft Corporation en EE.UU. y en otros países.

i.LINK es una marca comercial de Sony utilizada para designar que el producto contiene una conexión IEEE 1394.

Adobe, Adobe Acrobat Elements, Adobe Photoshop Album, Adobe Reader, Adobe Premiere y Adobe Photoshop Elements son marcas comerciales de Adobe Systems Incorporated.

MoodLogic es una marca comercial de MoodLogic, Inc.

Norton Internet Security 2004 y Norton Password Manager son marcas comerciales o marcas registradas de Symantec Corporation.

Drag'n Drop CD y Drag'n Drop CD+DVD son marcas registradas de Easy Systems Japan Ltd y DigiOn Inc.

WinDVD for VAIO es una marca comercial de InterVideo, Inc.

Sun Java VM es una marca comercial de Sun Microsystems, Inc.

Google Toolbar es una marca comercial de Google.

My Info Centre contiene el software de Macromedia Flash Player de Macromedia, Inc., Copyright © 1995-2003 Macromedia, Inc. Reservados todos los derechos. Macromedia y Flash son marcas comerciales de Macromedia, Inc.

Todos los demás nombres de sistemas, productos y servicios son marcas comerciales de sus respectivos propietarios. En el manual no se han especificado las marcas TM o [®]. Las especificaciones están sujetas a cambios sin previo aviso.

Consulte la hoja de Especificaciones impresa para ver las aplicaciones que están disponibles para su modelo.