

Barevný digitální LCD televizor

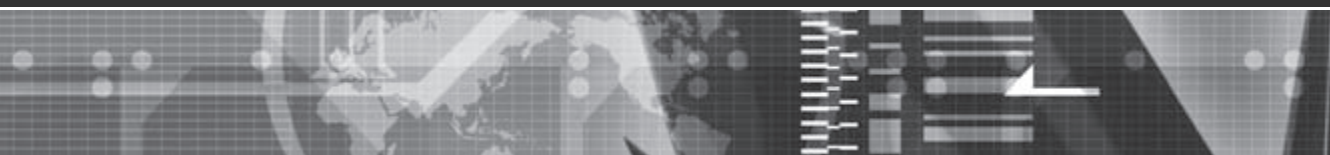

Návod k obsluze

CZ

- ⚠ Před použitím televizoru si prosím přečtěte část „Bezpečnostní informace“ v tomto návodu k obsluze. Tento návod k obsluze si ponechte pro případné použití v budoucnu.

DVB[®] HD
Digital Video
Broadcasting **ready**

KDL-40U25xx
KDL-32U25xx
KDL-26U25xx

BRAVIA



Užitečné informace o výrobcích Sony

<http://www.sony-europe.com/myproduct>

Úvod

Děkujeme vám, že jste si zakoupili tento výrobek Sony.

Před prvním zapnutím televizoru si prosím pozorně přečtěte tento návod a uschovejte jej pro pozdější použití.

Likvidace televizoru



Nakládání s nepotřebným elektrickým a elektronickým zařízením (platné v Evropské unii a dalších evropských státech uplatňujících oddělený systém sběru)

Tento symbol uvedený na výrobku nebo jeho obalu znamená, že je zakázáno vyhazovat daný výrobek do běžného domovního odpadu.

Namísto toho je nutno výrobek

předat do vhodného sběrného dvora pro recyklaci elektrických a elektronických zařízení. Zajištěním správné likvidace výrobku pomůžete zabránit potenciálním nebezpečným vlivům na životní prostředí a lidské zdraví, které by hrozily při nesprávné likvidaci tohoto výrobku. Recyklace materiálů pomáhá chránit přírodní zdroje. Podrobnější informace o recyklaci tohoto výrobku získáte u místních úřadů, u společnosti zajišťující odvoz domácího odpadu nebo v obchodě, kde jste tento výrobek zakoupili.

Poznámky k digitální TV

- Jakoukoliv funkci pro digitální TV (**DVB**) bude možné používat pouze v zemích nebo oblastech, kde jsou vysílány digitální pozemní signály DVB-T (MPEG2). Poradte se prosím s vaším prodejcem, zda můžete přijímat signál DVB-T v místě bydliště.
- Přestože televizor splňuje požadavky DVB-T, nemůže být zaručena kompatibilita s digitálním pozemním vysíláním (DVB-T) i v budoucnu.
- Některé funkce digitální televize nemusí být v některých zemích dostupné.

Obchodní značky

- **DVB** je registrovaná obchodní značka společnosti DVB Project.
- Vyrobeno v licenci společnosti BBE Sound, Inc. Licence společnosti BBE Sound, Inc. s jedním nebo několika následujícími americkými patenty: 5510752, 5736897. BBE a symbol BBE jsou registrované obchodní značky společnosti BBE Sound, Inc.
- Vyrobeno v licenci společnosti Dolby Laboratories. Název „Dolby“ a symbol dvojitého písmene „D“  jsou obchodní značky společnosti Dolby Laboratories.
- HDMI, logo HDMI a High-Definition Multimedia Interface jsou obchodní značky nebo registrované obchodní značky společnosti HDMI Licensing, LLC.
- Obrázky v tomto návodu představují typ KDL-32U2520, pokud není uvedeno jinak.
- Označení „xx“, které je obsaženo v názvu modelu, odpovídá dvěma číslicím, označujícím barevné provedení.

BBE[®]
DIGITAL

SRS [®]
TruSurround XT

HDMI[™]
HIGH-DEFINITION MULTIMEDIA INTERFACE

Obsah

Před prvním použitím

4

Bezpečnostní informace.....	7
Bezpečnostní upozornění	8
Přehled dálkového ovladače.....	9
Přehled tlačítek a indikátorů na televizoru	10

Sledování televizního vysílání

Sledování televizního vysílání.....	10
Kontrola digitálního elektronického programového průvodce (EPG) DVB	12
Používání seznamu oblíbených programů DVB	13

Funkce nabídky (MENU)

Pohyb v nabídkách.....	14
Nabídka Nastavení obrazu.....	15
Nabídka Nastavení zvuku	16
Nabídka Funkce	17
Nabídka Nastavení.....	18
Nabídka Nastavení digitální části DVB	20

Použití volitelného příslušenství

Připojení volitelného příslušenství.....	21
Sledování obrazu z připojeného zařízení.....	23

Doplňující informace

Technické údaje	24
Řešení problémů.....	25

DVB : jen pro digitální kanály

CZ

Před prvním použitím

1: Kontrola příslušenství

Dálkový ovladač RM-ED007 (1)

Baterie velikosti AA (typ R06) (2)

Držák kabelů (1) (pouze pro KDL-40U25xx)

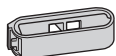

Podpěrný pásek (1) a šroubky (2)

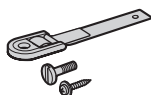

Vložení baterií do dálkového ovladače

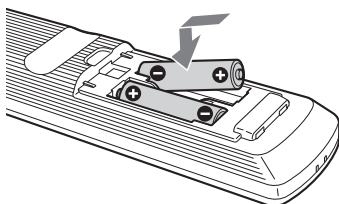

Poznámky

- Při vkládání baterií dodržte správnou polaritu.
- Nepoužívejte společně různé typy baterií nebo nemíchejte staré baterie s novými.
- Likvidaci baterií provádějte ekologickým způsobem. V některých oblastech může likvidace baterií podléhat zvláštním předpisům. Prosím, obraťte se na místní úřad.
- S dálkovým ovladačem zacházejte opatrně. Zabraňte jeho pádu na zem, nešlápněte na něj a vyvarujte se jeho políť jakoukoliv kapalinou.
- Dálkový ovladač neodkládejte v blízkosti zdrojů tepla, na místa vystavená přímému slunečnímu záření nebo na vlhká místa.

2: Připojení antény/ videorekordéru

Připojení pouze antény

Koaxiální kabel (není součástí dodávaného příslušenství)

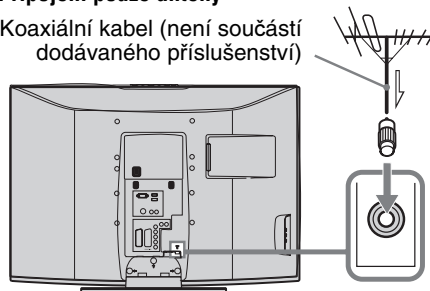

Připojení antény a videorekordéru

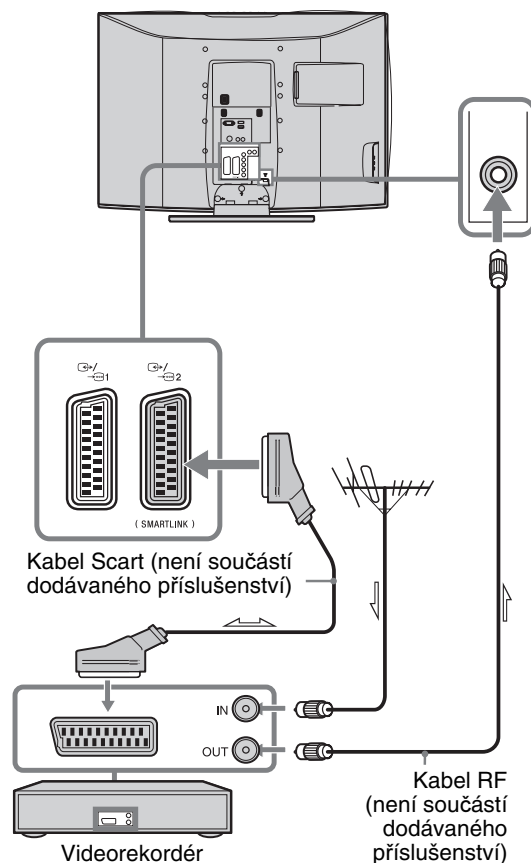

3: Vytvoření svazku z kabelů

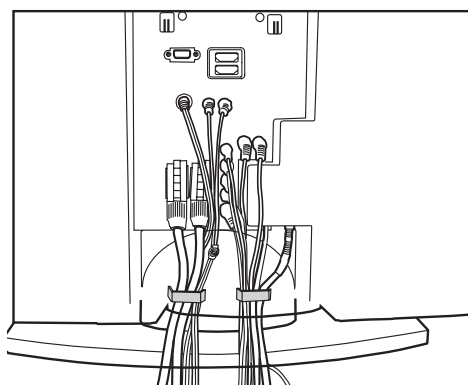

(pouze pro model KDL-40U25xx)

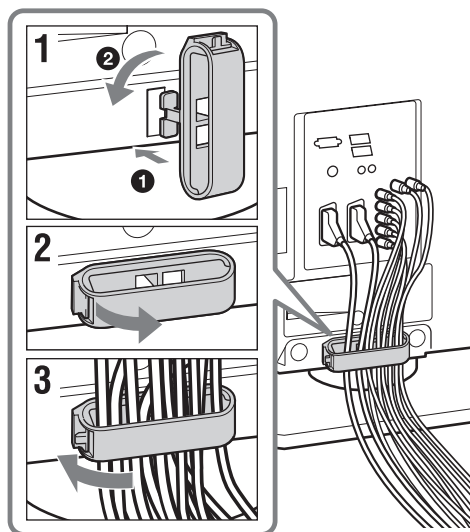

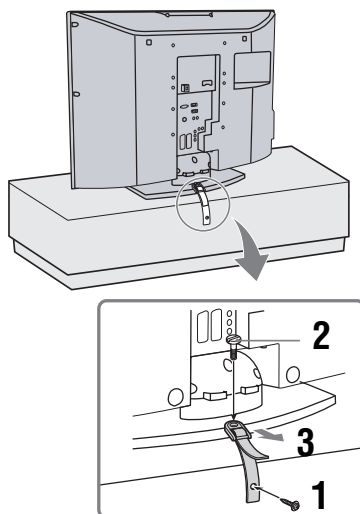

4: Opatření proti převrnutí televizoru

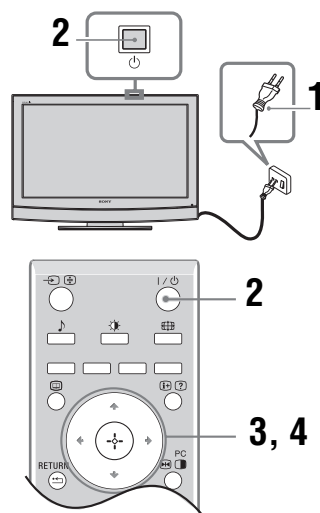

5: Volba jazyka a země/oblasti



- 1 Připojte televizor k síťové zásuvce (220-240 V střídavých, 50 Hz).
- 2 Stiskněte tlačítko  na televizoru (horní strana).

Při prvním zapnutí televizoru se na obrazovce automaticky zobrazí nabídka Language „Jazyk“. Pokud je televizor v pohotovostním režimu (indikátor  na televizoru (vpředu) svítí červeně), stiskněte  na dálkovém ovladači pro zapnutí televizoru.

Pokračování

- 3 Stisknutím \uparrow/\downarrow vyberte z nabídky požadovaný jazyk a stiskněte \oplus .

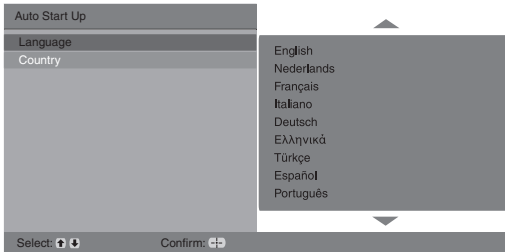

- 4 Stiskem \uparrow/\downarrow vyberte zemi/oblast, ve které budete televizor používat a pak stiskněte \oplus .

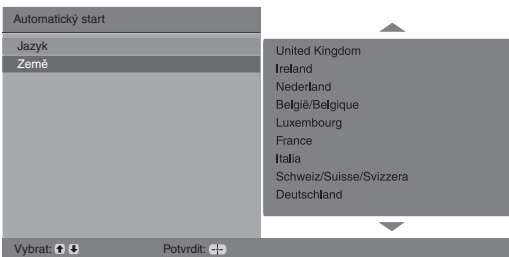

Pokud země/oblast, ve které budete televizor používat, není v seznamu uvedena, vyberte položku „-“.

Na obrazovce se zobrazí zpráva, jejímž prostřednictvím vyžaduje televizor povolení spuštění automatického ladění - přejděte na část „6: Automatické ladění televizních programů“.

6: Automatické ladění televizních programů

Po volbě jazyka a země/oblasti se objeví na obrazovce zpráva potvrzující spuštění automatického ladění televizoru.

Televizor nyní vyhledá a uloží všechny dostupné televizní kanály.

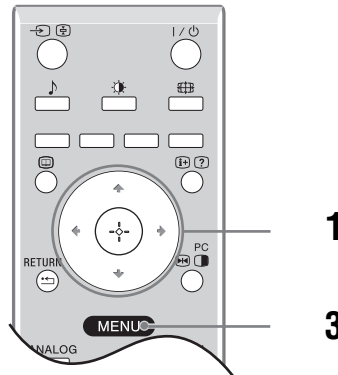

- 1 Stiskněte tlačítko \oplus .

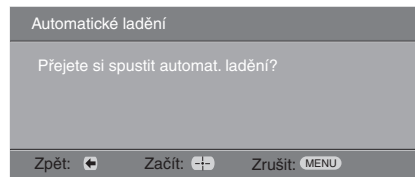

Televizor spustí vyhledávání všech dostupných digitálních kanálů a následně všech dostupných analogových kanálů. To může nějakou dobu trvat, proto buďte prosím trpěliví a nestiskněte žádná tlačítka ani na televizoru, ani na dálkovém ovladači.

Pokud se zobrazí zpráva s dotazem na připojení antény

Nebyly nalezeny žádné digitální ani analogové kanály. Zkontrolujte připojení antény a stiskněte \oplus pro opětovné spuštění automatického ladění.

- 2 Když se na obrazovce zobrazí nabídka Třídění programů, postupujte podle pokynů v části „Třídění programů“ (strana 18).

Pokud nechcete změnit pořadí, ve kterém jsou uloženy analogové kanály, pokračujte krokem 3.

- 3 Stiskněte MENU pro opuštění nabídky. V televizoru jsou nyní uloženy všechny dostupné kanály.

Bezpečnostní informace

Instalace/Uvedení do provozu

Nainstalujte a používejte tento televizor v souladu s níže uvedenými pokyny, abyste předešli jakémukoli nebezpečí ohně, rázu elektrickým proudem anebo poraněním.

Instalace

- Televizor by měl být instalován u snadno přístupné síťové zásuvky.
- Postavte televizor na stabilní a rovný povrch.
- Instalaci na stěnu může provádět pouze kvalifikovaný servisní pracovník.
- Z bezpečnostních důvodů doporučujeme používat pouze originální příslušenství Sony, včetně:
 - **KDL-40U25xx:**
Konzola pro montáž na stěnu SU-WL51.
 - **KDL-32U25xx/KDL-26U25xx:**
Konzola pro montáž na stěnu SU-WL31.

Transport

- Před transportem tohoto televizoru od něj odpojte veškeré kabely.
- Při přenášení velkého televizoru je vyžadována spolupráce dvou nebo třech osob.
- Při ručním transportování televizoru jej držte způsobem, vyobrazeným vpravo. Netlačte silou na LCD panel a rámeček kolem obrazovky.
- Při zvedání nebo přesunování televizoru jej pevně držte za spodní část.
- Při transportu nevystavujte televizor nárazům nebo nadměrným vibracím.
- Pokud televizor přenášíte do opravy nebo jej přemísťujete, zabalte jej do originální krabice a balicího materiálu.

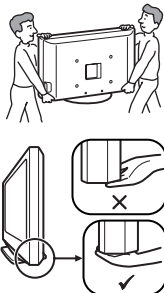

Ventilace

- Nikdy nezakrývejte ventilační otvory ani nevkládějte žádné předměty do skřínky přístroje.
- Kolem televizoru ponechte dostatek volného prostoru podle obrázku níže.
- Velmi vám doporučujeme použití konzoly pro montáž na stěnu značky Sony, aby byla zajištěna dostatečná cirkulace vzduchu.

Při instalaci na stěnu

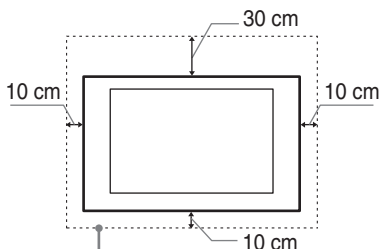

Kolem přístroje ponechte nejméně tento prostor.

Při instalaci na stojan

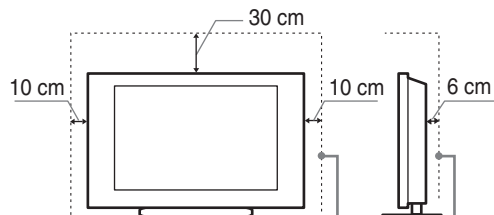

Kolem přístroje ponechte nejméně tento prostor.

- Pro zajištění správného odvětrávání a pro předcházení hromadění nečistot nebo prachu:
 - Nepokládejte televizor na plochu, nainstalujte jej spodní částí vzhůru, zezadu nebo bokem.
 - Nepokládejte televizor na polici, pokrývku, postel nebo do skříně.
 - Nepřikrývejte televizor látkou, jako jsou záclony, nebo předměty, jako například noviny a podobně.
 - Nainstalujte televizor tak, jak je uvedeno na obrázku níže.

Omezené proudění vzduchu.

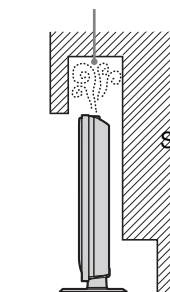

Omezené proudění vzduchu.

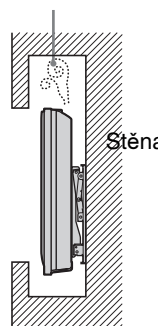

Síťový napájecí kabel

Se síťovým napájecím kabelem a zásuvkou zacházejte tak, abyste předešli jakémukoli nebezpečí ohně, rázu elektrickým proudem anebo poraněním:

- Používejte pouze originální síťový napájecí kabel Sony; nepoužívejte kabely jiných značek.
- Zástrčku síťového kabelu zasuňte do síťové zásuvky až na doraz.
- Tento televizor lze provozovat pouze s napájecím napětím pouze 220 - 240 V střídavých.
- Při zapojování kabelů nezapomeňte pro svou bezpečnost odpojit síťový napájecí kabel a dejte pozor, aby se vaše nohy nezachytily mezi kabely.
- Před prací na televizoru nebo před jeho přesunováním odpojte síťový napájecí kabel ze zásuvky.
- Udržujte síťový napájecí kabel v dostatečné vzdálenosti od zdrojů tepla.
- Síťovou zástrčku pravidelně odpojujte a čistěte. Pokud je síťová zástrčka pokryta prachem a nahromadí-li se na ní vlhkost, může se zhoršit stav izolace a dojít ke vzniku požáru.

Poznámky

- Nepoužívejte dodaný síťový kabel u žádného jiného zařízení.
- Vyvarujte se přiskřípnutí síťového kabelu a jeho nadměrného ohýbání nebo zkroucení. Může dojít k poškození izolace nebo zlomení vodičů.
- Síťový kabel nijak neupravujte.
- Na síťový kabel nepokládejte žádné těžké předměty.
- Při odpojování síťového napájecího kabelu netahejte za samotný síťový kabel.
- Do stejné síťové zásuvky nepřipojujte příliš mnoho spotřebičů.
- Nepoužívejte uvolněnou elektrickou zásuvku.

Zakázané používání

Neinstalujte/nepoužívejte televizor na níže uvedených místech, v prostředích nebo situacích, abyste předešli poruše funkce televizoru s následným nebezpečím ohně, rázu elektrickým proudem anebo poranění.

Umístění:

Venku (na přímém slunci), na mořském pobřeží, na lodi nebo jiném plavidle, uvnitř vozidla, v lékařských institucích, na nestabilních místech, v blízkosti vody, deště, vlhkosti nebo kouře.

Prostředí:

Místa, kde se vyskytuje horko, vlhkost nebo nadměrná prašnost; na místech, kde se vyskytuje hmyz; tam, kde může být přístroj vystaven mechanickým vibracím, v blízkosti hořlavých předmětů (svíčky a podobně).

Televizor by neměl být vystavován kapající nebo stříkající vodě, a proto na něj nestavte žádné nádoby s kapalinou, například vázy.

Situace:

Nepoužívejte televizor, pokud máte mokré ruce, pokud je demontována skříňka přístroje, nebo s příslušenstvím, které není doporučeno výrobcem. Při bouřkách s blesky odpojte televizor ze síťové zásuvky a z televizoru odpojte anténu.

Rozbité kousky:

- Neházejte na televizor žádné předměty. Obrazovka by mohla prasknout a způsobit poranění osob.
- Pokud praskne povrch televizoru, nedotýkejte se jej, dokud neodpojíte síťový kabel ze síťové zásuvky. V opačném případě může dojít k úrazu elektrickým proudem.

Pokud není přístroj používán

- Nebudete-li televizor používat několik dní, měli byste jej odpojit od elektrické sítě, z důvodu ochrany životního prostředí a kvůli bezpečnosti.
- Protože televizor se pouhým vypnutím napájení neodpojí úplně od síťového napětí, odpojte pro úplné odpojení televizoru síťový napájecí kabel.
- Některé televizory však mohou mít funkce, u kterých je potřeba nechat televizor zapnutý v pohotovostním režimu, aby správně pracovaly.

Pro děti

- Nedovolte dětem šplhat na televizor.
- Udržujte malé příslušenství mimo dosah dětí, aby nedošlo k jejich nechtěnému spolknutí.

Pokud nastanou následující problémy...

Vypněte neprodleně televizor a odpojte od něj síťový napájecí kabel, pokud se vyskytne některý z následujících problémů.

Požádejte svého prodejce nebo servisní středisko Sony, aby televizor zkontroloval kvalifikovaný servisní pracovník.

Pokud:

- Je poškozen síťový napájecí kabel.
- Je špatně upevněna síťová zásuvka.
- Je televizor poškozen v důsledku pádu, nárazu nebo pokud na něj spadl nějaký předmět.
- Pokud se do skříňky televizoru dostala jakákoliv kapalina nebo pevný předmět.

Bezpečnostní upozornění

Sledování televizního vysílání

- Televizi sledujte při mírném osvětlení, protože sledování při slabém osvětlení nebo dlouhodobé sledování zvyšuje tlak v očích.
- Pokud budete používat sluchátka, nastavte hlasitost na přiměřenou úroveň, protože by mohlo dojít k poškození vašeho sluchu.

LCD panel

- LCD obrazovka je vyrobena vysoce přesnou technologií a min. 99,99 % obrazových bodů (pixelů) je v pořádku, přesto se mohou na ploše LCD trvale zobrazovat černé tečky nebo světlé barevné body (červené, modré nebo zelené). Je to způsobeno strukturálními vlastnostmi LCD panelu a nejedná se o závadu.
- Netlačte nebo nepoškrábejte přední filtr a na horní plochu televizoru nepokládejte žádné předměty. Obraz by mohl být nerovný nebo by se mohla poškodit LCD obrazovka.
- Pokud budete televizor používat na chladném místě, může být obraz poněkud tmavý nebo se v něm mohou vyskytnout skvrny. To však neindikuje žádnou poruchu funkce. Tento jev zmizí po zvýšení okolní teploty.
- Při nepřetržitém zobrazování statického obrazu může dojít ke vzniku „duchů“. Po chvíli by se měl tento jev odstranit.
- Během provozu televizoru se obrazovka a skříňka přístroje zahřívají. Nejedná se o závadu.
- LCD obrazovka obsahuje malé množství tekutých krystalů a rtuti. Fluorescenční lampa, která se v televizoru používá, obsahuje rovněž rtuť. Při likvidaci dodržujte platná nařízení a směrnice.

Zacházení a čištění povrchu obrazovky/skříňky televizoru

Před čištěním se ujistěte, že jste televizor odpojili od síťové zásuvky.

Abyste nedošlo ke zhoršení vlastností materiálu nebo vrstvy na obrazovce, dodržujte prosím následující bezpečnostní opatření:

- Pokud chcete z povrchu obrazovky/skříňky televizoru odstranit prach, opatrně jej setřete jemným hadříkem. Pokud se nepodaří prach takto odstranit, setřete jej měkkým hadříkem mírně navlhčeným ve slabém roztoku zředěného čisticího prostředku.
- Nikdy nepoužívejte jakýkoli druh utěrky s brusným účinkem, zásadité/kyselé čisticí prostředky, brusný prášek nebo silná rozpouštědla, jako např. líh, benzen, ředidlo nebo insekticidy. Při použití takových materiálů nebo při delším kontaktu s pryžovými nebo vinylovými materiály může dojít k poškození povrchu obrazovky a materiálu skříňky.
- Při nastavování úhlu televizoru jím pohybujte pomalu, abyste předešli posunutí nebo sklouznutí televizoru ze stojanu.

Volitelné zařízení

Jakékoliv volitelné komponenty nebo zařízení, která vyzařují elektromagnetické záření, umístěte dále od televizoru.

V opačném případě může docházet ke zkresení obrazu anebo ke vzniku zašumělého zvuku.

Přehled dálkového ovládače

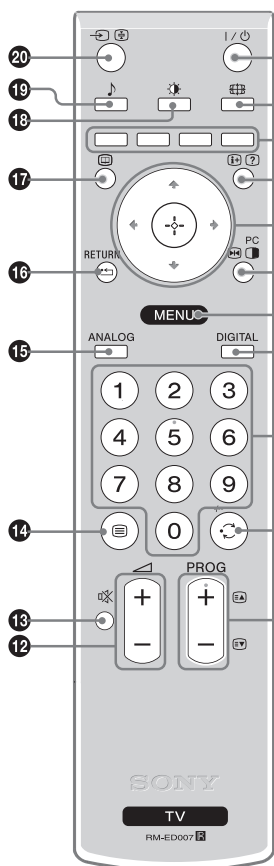

1 I/⏻ – Pohotovostní režim

Zapnutí a vypnutí televizoru do pohotovostního režimu.

Poznámka

Pro úplné odpojení televizoru od síťového napětí odpojte zástrčku síťového napájecího kabelu ze síťové zásuvky.

2 – Režim obrazovky (strana 11)

3 Barevná tlačítka

- V digitálním režimu (strana 12, 13): Pro výběr položek na konci nabídek „Oblíbené“ a „EPG“.
- V režimu teletextu (strana 11): Pro používání s funkcí Fastext.

4 – Informace/zobrazení skrytých informací teletextu

- V digitálním režimu: Zobrazení stručných informací o právě sledovaném programu.
- V analogovém režimu: Zobrazení informací, jako například aktuální číslo kanálu a režim obrazovky.
- V režimu teletextu (strana 11): Odkrývá skryté informace (např. odpovědi ke kvízu).

5 (strana 14)

6 Pozastavení obrazu (strana 11)/ PIP v režimu PC (strana 11)

- V TV režimu: Tato funkce umožňuje zastavení televizního obrazu.
- V režimu PC: Zobrazení malého okna s obrazem (PIP).

7 MENU (strana 14)

8 DIGITAL – Digitální režim (strana 10)

9 Číslcová tlačítka

- V TV režimu: Volba kanálů. Pro výběr čísel kanálů 10 a vyšších použijte číslcová tlačítka a druhou a třetí číslici zadejte během dvou sekund.
- V režimu teletextu: Pro zadání tříciferných čísel stránek.

10 – Předchozí kanál

Přepnutí na naposledy sledovaný kanál (po dobu alespoň 5 sekund).

11 PROG +/- (strana 10)

- V TV režimu: Výběr následujícího (+) nebo předchozího (-) kanálu.
- V režimu teletextu: Výběr následující (+) nebo předchozí (-) stránky.

12 +/- – Hlasitost

13 – Ztlumení

14 – Teletext (strana 11)

15 ANALOG – Analogový režim (strana 10)

16 / RETURN (Návrat)

Návrat na předchozí obrazovku jakékoliv zobrazené nabídky.

17 – EPG (Digitální elektronický programový průvodce) (strana 12)

18 – Režim obrazu (strana 15)

19 – Efekt (strana 16)

20 / Volba vstupu/zastavení textu

- V TV režimu (strana 21): Výběr zdroje vstupního signálu připojeného k televizoru.
- V režimu teletextu (strana 11): Pozastavení zobrazení aktuální stránky.

Rada

Tlačítka, PROG + a číslcová tlačítka 5 mají výstupky. Tyto výstupky používejte jako pomůcku při ovládání televizoru.

Tlačítka a indikátory na televizoru

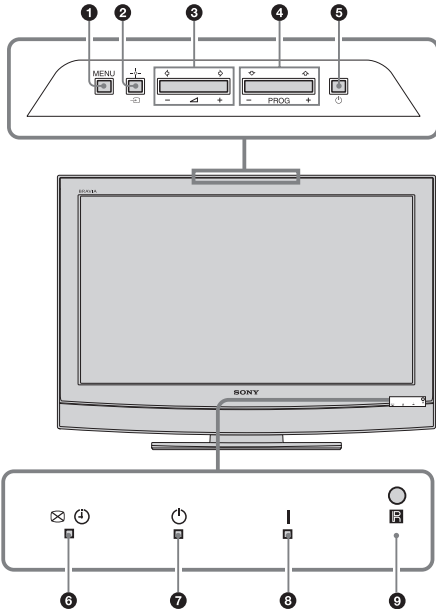

- 1 MENU (strana 14)**
- 2** – **Volba vstupu/OK**
 - V TV režimu (strana 21): Výběr zdroje vstupního signálu připojeného k televizoru.
 - V nabídce televizoru: Výběr nabídky nebo možnosti a potvrzení nastavení.
- 3**
 - Zvyšuje (+) nebo snižuje (-) hlasitost.
 - V nabídce televizoru: Přecházení mezi volbami doleva (↵) nebo doprava (→).
- 4 PROG +/-/↕/↴**
 - V TV režimu: Výběr následujícího (+) nebo předchozího (-) kanálu.
 - V nabídce televizoru: Přecházení mezi volbami nahoru (↕) nebo dolů (↴).
- 5** – **Hlavní vypínač**
Zapnutí a vypnutí televizoru.
Poznámka
Pro úplné odpojení televizoru od síťového napětí odpojte zástrčku síťového napájecího kabelu ze síťové zásuvky.
- 6** – **Indikátor vypnutého obrazu/časovače**
 - Při vypnutí obrazu se rozsvítí zeleně (strana 17).
 - Při nastavení časovače se rozsvítí oranžově (strana 18).
 - Rozsvítí se červeně při spuštění digitálního záznamu v pohotovostním režimu.
- 7** – **Indikátor pohotovostního režimu**
V pohotovostním režimu svítí červeně.
- 8** – **Indikátor napájení**
Po zapnutí televizoru se rozsvítí zeleně.
- 9** **Snímač signálu dálkového ovladače**

Sledování televizního vysílání



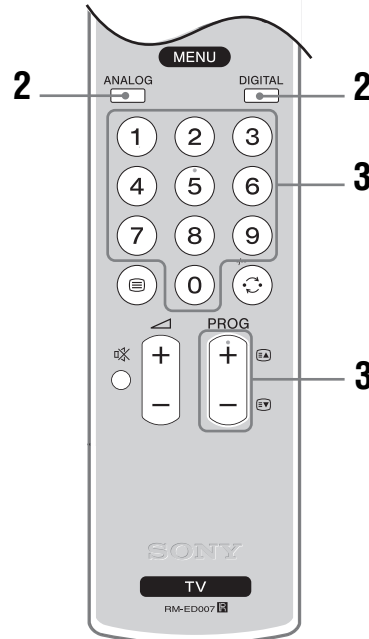
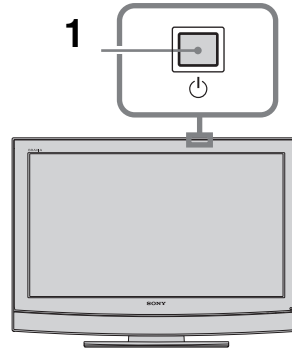





Sledování televizního vysílání



- 1** Zapněte televizor stisknutím tlačítka (horní plocha).
Pokud je televizor v pohotovostním režimu (indikátor pohotovostního režimu (standby) na televizoru (vpředu) svítí červeně), stiskněte na dálkovém ovladači pro zapnutí televizoru.
- 2** Stiskněte DIGITAL pro přepnutí na digitální režim nebo ANALOG pro přepnutí na analogový režim.
Dostupnost kanálů závisí na režimu.
- 3** Použijte číselnicová tlačítka nebo PROG +/- pro volbu TV kanálu.

V digitálním režimu

Krátce se objeví pruh s informacemi. Na pruhu mohou být zobrazeny následující ikony:

- : Rozhlasové vysílání
- : Kódovaný/placený kanál
- : Dostupnost vícejazyčného zvuku
- : Dostupnost titulků
- : Dostupné titulky pro sluchově postižené
- : Doporučený minimální věk pro sledování aktuálního programu (od 4 do 18 let)
- : Rodičovský zámek
- : Probíhající záznam aktuálního programu

Další operace



Funkce	Udělejte toto
Přístup k seznamu programů (pouze v analogovém režimu)	Stiskněte (+). Pro výběr analogového kanálu stiskněte ↕/↔, potom (+).

Zobrazení teletextu





Stiskněte (⊞). Po každém stisknutí (⊞) se údaje zobrazené na displeji cyklicky změní takto:
Teletext → Teletext přes televizní obraz (smíšený obraz) → Žádný teletext (ukončení služby teletextu)
Volbu stránky provedte stisknutím číselových tlačítek nebo PROG +/- (Následující/předchozí program).
Pro zastavení stránky stiskněte →/←.
Pro zobrazení skrytých informací stiskněte (i+)/(?)

Zastavení obrazu

Tato funkce umožňuje pozastavení televizního obrazu (pokud si například potřebujete poznačit telefonní číslo nebo podobně).

- 1 Stiskněte tlačítko  ^{PC} na dálkovém ovladači.
- 2 Pro nastavení polohy okna stiskněte ↕/↔/↔/↔.
- 3 Stiskněte tlačítko  ^{PC} pro zrušení okna.
- 4 Stiskněte opět tlačítko  ^{PC} pro návrat do normálního režimu TV.

Rada

Není dostupné pro konektory  AV3,  AV5,  AV6 a  AV7.

PIP v režimu PC (Obraz v obraze)

V režimu PC zobrazuje obraz z naposledy vybraného kanálu v malém okně.

- 1 Stiskněte tlačítko  ^{PC} na dálkovém ovladači.
- 2 Pro nastavení polohy okna stiskněte ↕/↔/↔/↔.

- 3 Stiskněte tlačítko  ^{PC} pro zrušení.

Rada

Reprodukovaný zvuk patří k menšímu obrazu.

Ruční přepínání režimu obrazu podle vysílání

Opakovaným stisknutím  vyberte režim Smart, 4:3, Širokoúhlý, Zoom nebo 14:9.

Smart*

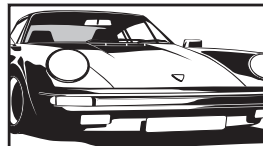

Zobrazení běžného vysílání 4:3 s efektem imitace širokoúhlého obrazu. Obraz s poměrem stran 4:3 je roztažen tak, aby zaplnil celou obrazovku.

4:3

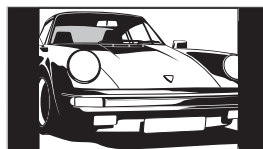

Zobrazení běžného vysílání 4:3 (např. televizor bez širokoúhlé obrazovky) ve správných rozměrech.

Wide (Širokoúhlý)

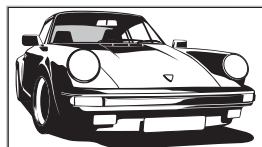

Zobrazení širokoúhlého vysílání (16:9) ve správných rozměrech.

Zoom*

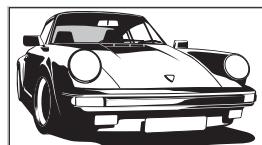

Zobrazení obrazu ve filmovém formátu (formát letter box) ve správných rozměrech.

14:9*

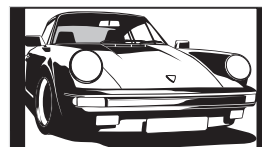

Zobrazení vysílání 14:9 ve správných rozměrech. Výsledkem je zobrazení černých okrajových ploch na obrazovce.

* Horní a dolní části obrazu mohou být odříznuty.

Rady

- Jinak můžete nastavit položku „Auto Format“ na „On“ (Zap). Televizor automaticky nastaví nejlepší režim odpovídající vysílání (strana 17).
- Při výběru možnosti Smart, 14:9 nebo Zoom můžete přizpůsobit polohu obrazu. Stiskněte ↕/↔ pro posunutí obrazu nahoru nebo dolů (např. pro umožnění čtení titulků).

Kontrola Digitálního elektronického programového průvodce (EPG) DV3









1 V digitálním režimu stiskněte pro zobrazení digitálního elektronického programového průvodce (EPG).

2 Proveďte požadované operace podle vyobrazení v následující tabulce.

Poznámka

Informace o programu budou zobrazeny pouze v případě, že je televizní kanál vysílá.

Funkce	Udělejte toto
Sledování aktuálního programu	Pokud je vybrán aktuální program, stiskněte .
Uspořádání informací o programech podle kategorií - Category List (Seznam kategorií)	<ol style="list-style-type: none"> 1 Stiskněte modré tlačítko. 2 Stiskněte pro výběr kategorie. Název kategorie se zobrazí po straně. 3 Stiskněte tlačítko . <p>Digitální elektronický programový průvodce (EPG) zobrazuje pouze aktuální kanály z vybrané kategorie.</p>
Nastavte program pro záznam – Timer REC (Časovačem řízené nahrávání)	<ol style="list-style-type: none"> 1 Stiskněte pro výběr programu, který chcete zaznamenat. 2 Stiskněte tlačítko . 3 Stiskněte pro výběr „Timer REC“ (Časovačem řízené nahrávání). 4 Stiskněte pro nastavení časovače televizoru a videorekordéru. <p>Vedle informací o programu se zobrazí symbol . Indikátor na TV (vpředu) se rozsvítí.</p>
Nastavení programu, který se automaticky zobrazí po zahájení vysílání – Reminder (Připomínka)	<ol style="list-style-type: none"> 1 Stiskněte pro výběr programu, který chcete zobrazit. 2 Stiskněte . 3 Stiskněte pro výběr „Reminder“ (Připomínka). 4 Stiskněte pro automatické zobrazení vybraného programu po zahájení jeho vysílání. <p>Vedle informací o programu se zobrazí symbol .</p>
Nastavení času a data programu, který chcete zaznamenat - Manual timer REC (Man. záz. časovačem)	<p>Poznámka Pokud přepnete televizor do pohotovostního režimu, automaticky se zapne, jakmile se blížící spuštění programu.</p> <ol style="list-style-type: none"> 1 Stiskněte . 2 Stiskněte pro výběr položky „Manual timer REC (Man. záz. časovačem),“ potom stiskněte . 3 Stiskněte pro nastavení data, potom stiskněte . 4 Čas spuštění a zastavení nastavte stejně jako v kroku 3. 5 Stiskněte pro výběr programu, potom stiskněte pro nastavení časovače televizoru a videorekordéru. <p>Vedle informací o programu se zobrazí symbol . Indikátor na TV (vpředu) se rozsvítí.</p>

Funkce	Udělejte toto
Zrušení záznamu/připomenutí – Timer list (Seznam časovače)	<ol style="list-style-type: none"> 1 Stiskněte tlačítko . 2 Stiskněte  pro výběr Timer list „Seznam časovače“. 3 Stiskněte  pro výběr programu, který chcete zrušit, potom stiskněte . <p>Zobrazí se zpráva vyžadující potvrzení, že chcete zrušit program.</p> <ol style="list-style-type: none"> 4 Stiskněte  pro výběr položky Ano, potom stiskněte  pro potvrzení.

Rada









Digitálního elektronického programového průvodce (EPG) můžete rovněž zobrazit výběrem položky „Digital EPG“ v nabídce „MENU“.

Poznámky

- Časovaný záznam na videorekordér můžete na televizoru nastavit pouze pro videorekordéry kompatibilní s funkcí SMARTLINK. Pokud váš videorekordér není kompatibilní s funkcí SMARTLINK, zobrazí se zpráva upozorňující na to, že je třeba nastavit časovač videorekordéru.
- Jakmile se záznam spustí, můžete přepnout televizor do pohotovostního režimu. Nevypínejte jej však úplně, protože by došlo ke zrušení záznamu.
- Pokud byl nastaven rodičovský zámek, zobrazí se zpráva s dotazem na zadání kódu PIN. Podrobnější informace najdete v kapitole „Rodičovský zámek“ Rodičovský zámek strana 20.

Použití seznamu oblíbených programů DV3

Můžete si vybrat program ze seznamu až 8 kanálů, které jste určili.

Funkce	Udělejte toto
První vytvoření seznamu Oblíbené	<p>Po prvním výběru položky Digitální oblíbené v nabídce „MENU“ se zobrazí zpráva s dotazem, zda chcete přidat kanály do seznamu oblíbených.</p> <ol style="list-style-type: none"> 1 Stiskněte  pro výběr položky Ano. 2 Stiskněte  pro výběr kanálu, který chcete přidat. 3 Stiskněte tlačítko . <p>Kanály, které jsou uloženy v seznamu oblíbených, jsou označeny symbolem .</p>
Přidání nebo odstranění kanálů ze seznamu oblíbených	<ol style="list-style-type: none"> 1 Stiskněte modré tlačítko. Kanály, které jsou uloženy v seznamu oblíbených, jsou označeny symbolem . 2 Stiskněte  pro výběr kanálu, který chcete přidat nebo vyjmout. 3 Stiskněte tlačítko . 4 Stiskněte modré tlačítko pro návrat do seznamu Oblíbené.
Odstranění všech kanálů ze seznamu Oblíbené	<ol style="list-style-type: none"> 1 Stiskněte modré tlačítko. 2 Stiskněte žluté tlačítko. Zobrazí se zpráva potvrzující, že chcete vymazat všechny kanály ze seznamu Oblíbené. 3 Stiskněte  pro výběr položky Ano, potom stiskněte  pro potvrzení.

Pohyb v nabídkách

„MENU“ umožňuje využívat různé užitečné funkce tohoto televizoru. Dálkovým ovladačem můžete snadno volit kanály nebo externí vstupy. Kromě toho, nastavení pro váš televizor lze snadno změnit pomocí „MENU“.

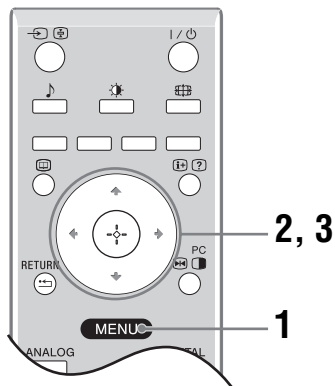







1 Stiskněte tlačítko MENU k zobrazení nabídky.



2 Stiskněte ↑/↓ pro výběr položky.

3 Stiskněte ⊕ pro potvrzení vybrané položky. Pro ukončení stiskněte znovu MENU.

Nabídka	Popis
 Oblíbené digitální (pouze v digitálním režimu)	Spuštění seznamu Oblíbených. Podrobnější informace o nastavení najdete viz strana 13.
 Seznam TV (pouze v analogovém režimu)	Výběr TV programu ze seznamu označených kanálů. <ul style="list-style-type: none"> • Vyberte požadovaný kanál a stiskněte ⊕. • Označení kanálu, viz strana 19.
 Analogový (pouze v digitálním režimu)	Návrat k naposledy sledovanému analogovému kanálu.
 Digitální (pouze v digitálním režimu)	Návrat k naposledy sledovanému digitálnímu kanálu.
 Digitální EPG (pouze v digitálním režimu)	Spuštění digitálního elektronického programového průvodce (EPG). Podrobnější informace o nastavení, viz strana 12.
 Externí vstupy	Výběr zařízení připojeného k vašemu televizoru. <ul style="list-style-type: none"> • Pro výběr požadovaného externího vstupu vyberte zdroj signálu a stiskněte ⊕. • Označení externího vstupu, viz strana 18.
 Nastavení	Otevře se nabídka Nastavení, kde se provádí většina rozšířených nastavení a seřízení. Vyberte ikonu nabídky, položku a pomocí ↑/↓/←/→ proveďte požadované nastavení. Podrobnější informace o nastavení viz strana 15 až 20.

Nabídka Nastavení obrazu

Nastavení obrazu	
Režim obrazu	Personální
Podsvícení	5
Kontrast	Max
Jas	50
Barevná sytost	50
Odstín	0
Ostrost	15
Barevný tón	Teplý
Reset	
Redukce šumu	Auto

Zpět: ◀ Vybrat: ⬆ ⬇ Vložit: ⬆ ⬇ Konec: MENU

V nabídce Obraz můžete nastavit níže uvedené položky. Výběr položek v nabídce Nastavení, viz část „Pohyb v nabídkách“ (strana 14).

Režim obrazu

Výběr režimu obrazu.

- „Živý“ Vivid: Zvýšený kontrast a ostrost.
- „Standardní“ Standard: Pro normální obraz. Doporučeno pro domácí zábavu.
- „Personální“ Custom: Umožňuje vám uložit preferovaná nastavení.

Podsvícení

Nastavení jasu podsvícení.

Kontrast

Zvýšení nebo snížení kontrastu obrazu.

Jas

Zesvětlení nebo ztmavení obrazu.

Barevná sytost

Zvýšení nebo snížení intenzity barev.

Odstín

Zvýšení nebo snížení zelených odstínů.

Rada

Parametr „Odstín“ Odstín lze nastavovat pouze u barevného signálu NTSC (např. videokazety z USA).

Ostrost

Zostření nebo změkčení obrazu.

Barevný tón

Nastavení bílé barvy obrazu.

- „Studená“ Cool: Dodává bílé barvě namodralý odstín.
- „Neutrální“ Neutral: Dodává bílé barvě neutrální odstín.
- „Teplá“ Warm: Dodává bílé barvě načervenalý odstín.

Rada

Možnost „Teplá“ Warm lze zvolit pouze při nastavení „Režim obrazu“ Režim obrazu na hodnotu „Personální“ Custom.

Reset









Na tovární hodnoty se resetují všechny parametry obrazu kromě „Režim obrazu“ Režim obrazu.

Redukce šumu

Snížení obrazového šumu (zrnění v obraze) u slabého signálu vysílání.

- „Auto“: Automatická redukce šumu.
- „Vysoká/Střední/Nízká“: Upravení efektu redukce šumu.

Nabídka Nastavení zvuku

Nastavení zvuku	
	Efekt: Normální
	Výšky: 50
	Hloubky: 50
	Vyvážení: 0
	Reset
	Duální zvuk: Mono
	Aut. hlasitost: On
	TV reproduktory: On

Zpět: ◀ Vybrat: ▶ Vložit: ⏏ Exit: MENU

V nabídce „Zvuk“ můžete nastavit níže uvedené položky. Výběr položek v nabídce „Nastavení“ Nastavení, viz „Pohyb v nabídkách“ (strana 14).

Efekt

Výběr režimu zvuku.

- „Standardní“: Zlepšení čistoty, detailů a podání zvuku použitím systému „BBE High definition Sound System“.
- „Dynamický“: Zvýraznění čistoty a podání zvuku pro zajištění lepší srozumitelnosti a hudebního realismu díky použití systému „BBE High Definition Sound System“.
- „BBE ViVA“: Režimu zvuku BBE ViVA vytváří hudebně přirozený trojrozměrný obraz s Hi-Fi zvukem. Čistota zvuku je vylepšena funkcí BBE při které je šířka, hloubka a výška zvukového obrazu rozšířena patentovaným trojrozměrným zvukovým procesem BBE. Zvuk BBE ViVA je kompatibilní se všemi TV programy včetně zpráv, hudebních pořadů, dramát, filmů, sportovních přenosů a elektronických her.
- „Dolby Virtual“: Používá TV reproduktory pro simulaci prostorového efektu (Surround) vytvořeného multikanálovým systémem.
- Vyp: Plochý průběh.

Rady

- Efekt můžete rovněž změnit opakovaným stisknutím tlačítka .
- Nastavíte-li „Automatická hlasitost“ na „Zap“, změní se „Dolby Virtual“ na „Standardní“.

Výšky

Nastavení vysokých kmitočtů.

Hloubky

Nastavení hlubokých kmitočtů.

Vyvážení

Vyvážení levého nebo pravého reproduktoru.

Reset

Obnovení výchozího nastavení všech položky nabídky nastavení zvuku.

Duální zvuk

Nastavení zvuku z reproduktoru na stereo nebo dvojjazyčné vysílání.

- „Stereo“, „Mono“: Pro stereofonní vysílání.
- „A“/„B“/„Mono“: Dvojjazyčné vysílání; pro výběr 1. kanálu zvolte „A“, pro výběr 2. kanálu zvolte „B“, pro mono poslech stiskněte „Mono“.

Rada

Pro sledování programu z připojeného zařízení nastavte položku „Duální zvuk“ na „Stereo“, „A“ nebo „B“.

Aut. hlasitost

Udrží se konstantní úroveň hlasitosti i tehdy, když dochází k rozdílům v úrovni hlasitosti (např. reklamy bývají vysílány s vyšší hlasitostí, než jiné programy).

TV reproduktory

Tato možnost umožňuje vypnout reproduktory televizoru např. proto, abyste mohli poslouchat zvuk z externího audio zařízení připojeného k televizoru.

- „Zap“: zvuk je reprodukován prostřednictvím reproduktorů televizoru.
- „Dočasně vypnuté“: reproduktory televizoru jsou dočasně vypnuté, aby bylo možno poslouchat zvuk z externího audio zařízení.
- „Trvale vypnuté“: reproduktory televizoru jsou trvale vypnuté, aby bylo možno poslouchat zvuk z externího audio zařízení.

Rady

- Pro opětovné zapnutí reproduktorů televizoru změňte nastavení na „Zap“.
- Po vypnutí televizoru se možnost „Dočasně vypnuté“ automaticky nastaví zpět na hodnotu „Zap“.
- Možnosti „Nastavení zvuku“ nejsou dostupné v případě, že vyberete „Dočasně vypnuté“ nebo „Trvale vypnuté“.

Nabídka Funkce

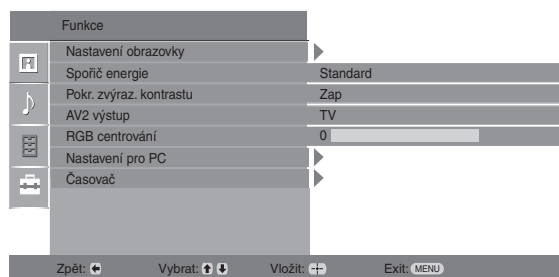

V nabídce Funkce můžete vybrat níže uvedené možnosti. Výběr položek v nabídce „Nastavení“ Nastavení, viz „Pohyb v nabídkách“ (strana 14).

Nastavení obrazovky

Změna formátu obrazu.

- „Auto formát“: Automatická změna formátu zobrazení podle vysílaného signálu.
- „Formát obrazovky“: Podrobné informace o formátu obrazovky - viz strana 11.
- „Výška obrazu“: Upravuje výšku obrazu při nastavení formátu obrazovky na Smart.

Rady

- I když položku „Auto formát“ nastavíte na „Zap“ nebo „Vyp“, můžete vždy změnit formát zobrazení opakovaným stisknutím tlačítka .
- Položka „Auto formát“ je dostupná pouze u signálů PAL a SECAM.

Spořič energie



Nastavení režimu spořiče energie pro snížení příkonu televizoru.





- „Standardní“: Výchozí nastavení.
- „Redukovaný“: Redukuje spotřebu energie televizoru.
- „Vypnutí obrazu“: Vypíná obraz. I při vypnutém obrazu můžete poslouchat zvuk.

Pokr. zvýraznění kontrastu

- Automatické nastavení položky „Podsvícení“ na nejlepší úroveň podle jasu obrazu. Zvyšuje se rozlišení kontrastu v tmavých částech obrazu.

AV2 výstup



Nastavuje signál tak, aby vycházel z konektoru označeného  na zadní straně televizoru. Pokud připojíte videorekordér ke konektoru , můžete provádět záznam ze zařízení připojeného k jiným konektorům televizoru.

- „TV“: Vysílání televizního signálu.
- „Auto“: Zobrazení kteréhokoliv signálu na obrazovce (kromě signálů z konektorů , , HDMI IN , HDMI IN  a PC .

RGB centrování

Nastavení horizontální polohy obrazu, aby byl obraz ve středu obrazovky.

Rada

Tato možnost je dostupná pouze tehdy, pokud je ke konektorům Scart  nebo  na zadní straně televizoru připojen zdroj signálu RGB.

Přizpůsobení obrazovky televizoru jako PC monitoru.

Rada

- Tato možnost je dostupná pouze v režimu PC.
- „Fáze“: Pro nastavení obrazovky, pokud je část zobrazovaného textu nebo obrázku nejasná.
- „Rozteč bodů“: Horizontální roztažení nebo smrštění velikosti obrazovky.
- „Hor. centrování“: Posunutí obrazovky vlevo nebo vpravo.
- „Vert. řádky“: Opravuje obrazové řádky při sledování vstupního RGB signálu z konektoru PC .
- „Spořič energie“: Přepnutí do pohotovostního režimu, pokud není přijímán žádný signál PC.
- „Reset“: Vratí nastavení na výchozí tovární hodnoty.

Nastavení pro PC

Časovač

Nastavení časovače zapnutí/vypnutí televizoru.

• Časov. vypnutí

Nastavuje interval času, po kterém se televizor automaticky přepne do pohotovostního režimu.

Pokud je aktivována položka Časov. vypnutí, svítí indikátor ⏻ (časovač) na televizoru (vpředu) oranžově.

Rady

- Pokud televizor vypnete a znovu zapnete, položka, Časov. vypnutí se znovu nastaví na Vyp.
- Jednu minutu před přepnutím televizoru do pohotovostního režimu se na obrazovce zobrazí zpráva „Časovač brzy vyprší. TV se automaticky vypne.“.

• Nastavení hodin

Ruční nastavení hodin. Při příjmu digitálních kanálů nelze hodiny nastavit ručně, protože se nastaví podle časového kódu vysílaného signálu.

• Časovač

Nastavení časovače zapnutí/vypnutí televizoru.

„Režim časovače“: Výběr požadované periody.

„Čas zapnutí“: Nastavení času zapnutí televizoru.

„Čas vypnutí“: Nastavení času vypnutí televizoru.

Nabídka Nastavení

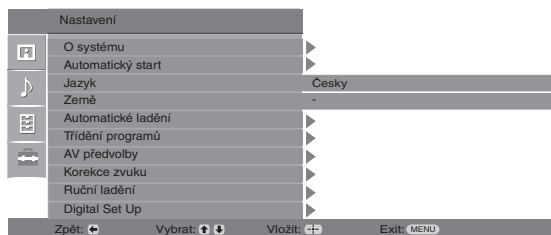

V nabídce Nastavení můžete nastavit níže uvedené položky. Výběr položek v nabídce „Nastavení“ Nastavení, viz „Pohyb v nabídkách“ (strana 14).

O systému

Zobrazuje aktuální verzi programového vybavení a úroveň signálu.

Automatický start

Spuštění „nabídky po prvním zapnutí“ pro výběr jazyka, země/oblasti a naladění všech dostupných digitálních a analogových kanálů.

Jazyk

Výběr jazyka nabídky.

Země

Zvolí zemi/oblast, ve které televizor používáte.

Rada

Pokud země/oblast, ve které budete televizor používat, není uvedena v seznamu, vyberte namísto země/oblasti položku „-“.

Automatické ladění

Naladění všech dostupných analogových kanálů.

Třídění programů

Změna pořadí, ve kterém byly analogové kanály uloženy v televizoru.

1 Stiskněte ⬆/⬇ pro výběr kanálu, který chcete přesunout, potom stiskněte ➡.

2 Stiskněte ⬆/⬇ pro výběr nové pozice, potom stiskněte ⊕.

AV předvolby

Přidání názvu k jakémukoliv zařízení připojenému k bočním a zadním konektorům.

1 Stiskněte ⬆/⬇ pro výběr požadovaného vstupního zdroje, potom stiskněte ⊕.

2 Stiskněte ⬆/⬇ pro výběr požadované položky, potom stiskněte ⊕.

- AV1 (nebo AV2/ AV3/ AV4/ PC/ HDMI 1/HDMI 2), VIDEO, DVD, CABLE, GAME, CAM, SAT: Použijte jeden z předvolených názvů pro přiřazení označení připojenému přístroji.

- Změnit: Vytváří váš vlastní název. (Není dostupné pro PC, HDMI 1, HDMI 2)

- Přeskočit: Stisknete-li tlačítka ⬆/⬇ pro výběr zdroje vstupního signálu, přeskočí se zdroj signálu, který není připojen k žádnému zařízení.

Korekce zvuku

Nastavení nezávislé úrovně hlasitosti pro jednotlivá zařízení připojená k televizoru.

Ruční ladění

Před výběrem položky **Název/„AFT“/Zvuk. filtr/Přesk./Dek.** stiskněte \uparrow/\downarrow pro výběr čísla programu, který chcete upravit. Poté stiskněte \oplus

• **Systém**

Ruční ladění předvoleb.

- 1 Stiskněte \uparrow/\downarrow pro výběr položky „Systém“, potom stiskněte \oplus .
- 2 Stiskněte \uparrow/\downarrow pro výběr jednoho z následujících televizních vysílacích systémů, potom stiskněte \leftarrow .
 - B/G: Pro západoevropské země/oblasti.
 - D/K: Pro východoevropské země/oblasti.
 - L: Pro Francii
 - I: Pro Velkou Británii

Poznámka

V závislosti na zemi/regionu vybraném pro položku **Země** (strana 5), nemusí být tato možnost dostupná.

• **Kanál**

- 1 Stiskněte \uparrow/\downarrow pro výběr položky **Kanál**, potom stiskněte \oplus .
- 2 Stiskněte \uparrow/\downarrow pro výběr položky „S“ (pro kabelové kanály) nebo „C“ (pro pozemní kanály), potom stiskněte \Rightarrow .
- 3 Naladíte kanály následujícím způsobem:

Pokud neznáte číslo kanálu (frekvenci)

- Stiskněte \uparrow/\downarrow pro vyhledání nejbližšího dostupného kanálu. Po nalezení kanálu se vyhledávání zastaví. Pro pokračování vyhledávání stiskněte \uparrow/\downarrow .

Pokud znáte číslo kanálu (frekvenci)

- Pomocí číslíkových tlačítek zadejte číslo kanálu požadovaného vysílače nebo číslo kanálu vašeho videorekordéru.

- 4 Stiskněte \oplus pro označení položky **Potvrďte**, potom stiskněte \oplus .
- 5 Stiskněte \downarrow pro výběr položky „OK“, potom stiskněte \oplus .

Opakujte výše uvedený postup pro ruční naladění dalších kanálů.

• **Název**

Přiřadí vybranému kanálu název podle vašeho výběru o délce až 5 písmen nebo číslic.

• **AFT**

Jemné doladění vybraného programu pro zlepšení kvality obrazu.

• **Zvuk. filtr**

Zlepší kvalitu zvuku jednotlivých kanálů v případě zkreslení monofonního vysílání. Nestandardní vysílací signál může někdy způsobovat zkreslení nebo občasné výpadky zvuku během sledování mono programů.

Pokud jste nezjistili žádné zkreslení zvuku, doporučujeme, abyste nechali možnost nastavenou z výrobního nastavení **Vyp.**

Poznámky

- Stereofonní nebo duální zvuk nelze přijímat při nastavení **Nízký** nebo **Vysoký**.
- Položka **Zvuk. filtr** není dostupná při nastavení položky „Systém“ na „L“.

• **Přesk.**

Při stisknutí tlačítka **PROG +/-** (Následující/předchozí kanál) pro výběr kanálů se přeskočí nevyužitá analogová kanály. (Tyto kanály však můžete stále vybírat pomocí číslíkových tlačítek.)

• **Dek.**

Sledování a záznam vybraného zakódovaného kanálu při používání dekodéru připojeného do konektoru **Scart** \leftarrow/\rightarrow 1 nebo konektoru **Scart** \leftarrow/\rightarrow 2 přes videorekordér.

Poznámka

V závislosti na zemi/regionu vybraném pro položku **Země** (strana 5), nemusí být tato možnost dostupná.

Nabídka Nastavení digitální části DV3

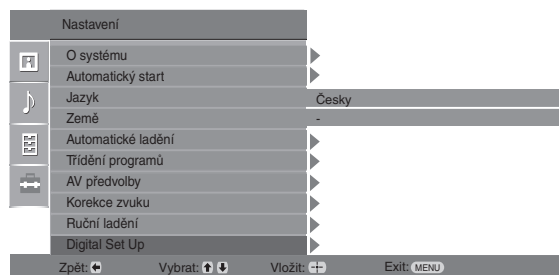

V nabídce Nastavení digitální části lze měnit/nastavovat digitální parametry televizoru. Výběr položek v nabídce Nastavení, viz „Pohyb v nabídkách“ (strana 14).

Digitální ladění

Zobrazení nabídky Digitální ladění.

- **Automatické digitální ladění**

Naladí všechny dostupné digitální kanály.

- **Editace seznamu programů**

Odstranění všech nechtěných digitálních kanálů a změna pořadí digitálních kanálů uložených v televizoru.

- **Manuální digitální ladění**

Ruční naladění digitálních kanálů.

Digitální nastavení

Zobrazí se nabídka „Digitální nastavení“.

- **Nastavení titulků**

Zobrazení digitálních titulků na obrazovce.

- **Jazyk titulků**

Výběr jazyka, ve kterém jsou zobrazovány titulky.

- **Jazyk audio**

Výběr jazyka používaného pro zvuk programů.

- **Typ audio**

Zvýšení úrovně zvuku, pokud je vybrána položka „Pro neslyšící“.

- **Rodičovský zámek**

Nastavení věkového omezení pro programy.

- **Kód PIN**

První nastavení kódu PIN nebo změna existujícího kódu.

Rada

Kód PIN 9999 je přijat vždy.

- **Technické nastavení**

Zobrazení nabídky Technické nastavení.

Auto aktual. vysílačů: Detekce a uložení nových digitálních kanálů, jakmile jsou dostupné.

Stažení softwaru: Automatické aktualizace programového vybavení přes existující anténní připojení (jsou-li vydány). Sony doporučuje nastavit tuto položku vždy na Zap. Nepřejete-li si provádět aktualizaci, nastavte tuto položku na Vyp.

O systému: Zobrazuje aktuální verzi programového vybavení a úroveň signálu.

Časové pásmo: Umožňuje volbu správné časové zóny pro vaši zemi.

- **Nastavení modulu CA**

Umožnění přístupu ke službě Pay Per View (platba za jednotlivé sledování pořadu) po pořízení kódovacího modulu Conditional Access Module (CAM) a karty pro sledování. Na straně 21 najdete informace o umístění konektoru  (PCMCIA).

Připojení volitelného příslušenství

K televizoru můžete připojit celou řadu dalších zařízení. Propojovací kabely nejsou dodávány.

Připojení k televizoru (boční strana)

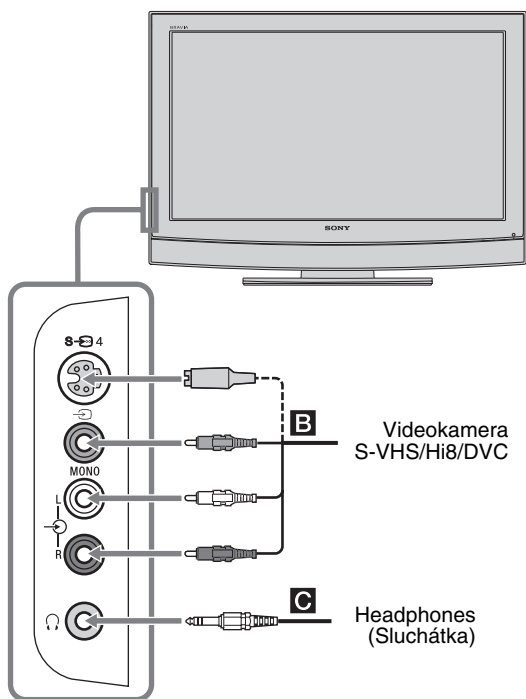
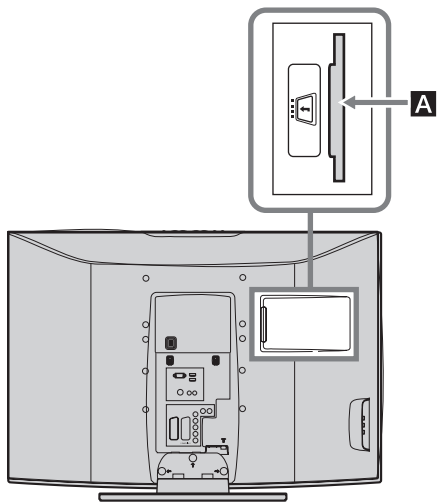

Pro připojení

Udělejte toto

Modul CAM
(Conditional Access
Module) **A**

Pro použití služby placené televize (Pay Per View).
Podrobnější informace najdete v dokumentaci k vašemu modulu CAM. Před použitím modulu CAM odstraňte gumový kryt ze slotu pro modul CAM. Před vkládáním modulu CAM vypněte televizor. Pokud modul CAM nepoužíváte, doporučujeme nasadit kryt na slot pro modul CAM.

Videokamera
S VHS/Hi8/DVC
B

Připojte ke konektoru S video S-4 nebo ke konektoru video 4 a audio konektorům 4. Aby se předešlo vzniku obrazového šumu, nepřipojujte kameru současně ke konektoru video 4 a ke konektoru S video S-4. Připojujete-li monofonní zařízení, připojte jej ke konektoru L 4 a nastavte položku Duální zvuk na „A” (strana 16).

Sluchátka **C**

Pokud chcete zvuk z televizoru poslouchat ve sluchátkách, připojte je do konektoru 4.

Další operace

Funkce

Udělejte toto

Přístup k tabulce
Seznam vstupních
signálů

Stiskněte \oplus pro vstup do seznamu vstupních signálů. Potom stiskněte \rightarrow (pouze v analogovém režimu). Stiskněte \uparrow/\downarrow pro výběr zdroje vstupního signálu, potom stiskněte \oplus .

Připojení k televizoru (zadní strana)

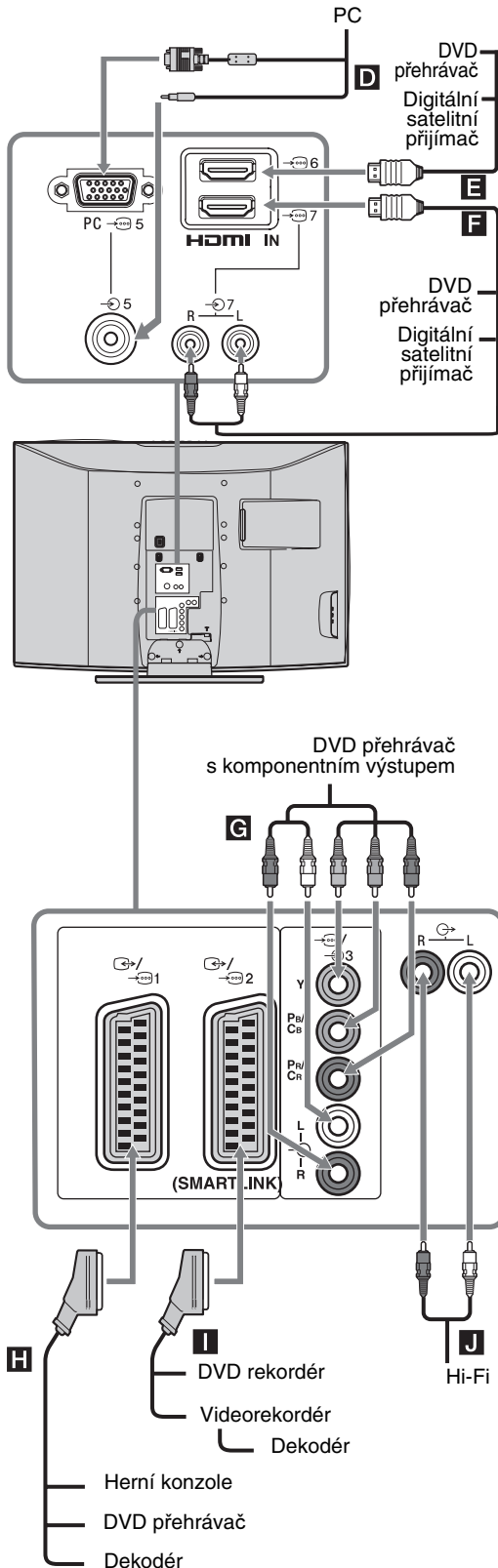

Pro připojení

Udělejte toto

PC **D**

Připojte do konektoru PC / . Doporučujeme použít počítačový kabel s feritovými jádry.

Digitální satelitní přijímač nebo DVD přehrávač **E, F**

V případě, že je zařízení vybaveno konektorem HDMI, připojte jej do konektoru HDMI IN (Vstup HDMI) 6 nebo 7. Digitální video a audio signály vstupují ze zařízení. V případě, že je zařízení vybaveno konektorem DVI, připojte jej do konektoru HDMI IN (Vstup HDMI) 7 pomocí adaptéru DVI - HDMI (není součástí dodávaného příslušenství) a zapojte audio výstupy zařízení do audio vstupů v konektoru HDMI IN (Vstup HDMI) 7.

Poznámky

- Konektory HDMI podporují pouze následující video formáty: 480i, 480p, 576i, 576p, 720p a 1080i. Pro připojení PC použijte prosím výstupní konektor PC .
- Používejte pouze HDMI kabely označené logem HDMI.

DVD přehrávač s komponentním výstupem **G**

Připojte do komponentních konektorů a audio konektoru / 3.

Herní konzole, DVD přehrávač nebo dekodér **H**

Připojte ke konektoru scart 1. Když připojíte dekodér, je zakódovaný signál z televizního tuneru odeslán do dekodéru a poté z dekodéru vystupuje dekódovaný signál.

DVD rekordér nebo videorekordér podporující SMARTLINK **I**

Provedte připojení ke konektoru Scart 2. SMARTLINK představuje přímé spojení mezi televizorem a videorekordérem/ DVD rekordérem.

Hi-Fi audio zařízení **J**

Pro poslech zvuku z televizoru na Hi-Fi audio zařízení připojte zařízení do výstupních audio konektorů .

Sledování obrazu z připojeného zařízení

Zapněte připojené zařízení a pak proveďte některou z následujících operací.



Pro zařízení připojené ke konektorům Scart pomocí kompletně zapojeného 21pólového Scart kabelu





Spusťte na připojeném zařízení přehrávání. Obraz z připojeného zařízení se zobrazí na obrazovce.



Pro automaticky naladěný videorekordér (strana 4)

V analogovém režimu stiskněte PROG +/- (Následující/předchozí kanál) nebo číslíková tlačítka pro výběr video kanálu.





Pro ostatní připojená zařízení



Opakovaným stisknutím / přepněte na odpovídající vstup (viz symboly níže).







 AV1/ AV1,  AV2/ AV2:

Audio/video nebo RGB vstupní signál přes konektor Scart  / 1 nebo 2. Symbol  se zobrazí pouze tehdy, pokud byl připojen zdroj signálu RGB.



 AV3:



Komponentní vstupní signál přes konektory Y, Pb/Cb, Pr/Cr  / 3 a vstupní audio signál přes konektory L, R  / 3.

 AV4/S- AV4:

Vstupní video signál prostřednictvím konektoru video  4 a audio signál prostřednictvím konektorů L (MONO), R  4. Symbol  se zobrazí pouze v případě, že bylo připojeno zařízení do konektoru S-Video S- 4 místo konektoru video  4 a vstupní signál S-Video je přiváděn prostřednictvím konektoru S-Video S- 4.

 5:





Vstupní signál RGB přivedený prostřednictvím konektorů PC  5 a vstupní audio signál prostřednictvím konektoru .

 AV6/ AV7:

Digitální audio/video signál prostřednictvím konektoru HDMI IN 6, 7. Vstupní audio signál je analogový pouze tehdy, pokud bylo zařízení připojeno pomocí DVI a výstupního audio konektoru.

Další operace

Funkce	Udělejte toto
Návrat do normálního TV režimu	Stiskněte DIGITAL (Digitální) nebo ANALOG (Analogový).

Funkce	Udělejte toto
Přístup k tabulce Seznam vstupních signálů	Stiskněte  pro vstup do seznamu vstupních signálů. Potom stiskněte  (pouze v analogovém režimu). Stiskněte  /  pro výběr zdroje vstupního signálu, potom stiskněte  .

Technické údaje

Zobrazovací jednotka

Napájení:

220 – 240 V střídavých, 50 Hz

Velikost obrazovky:

KDL-40U25xx: 40 palců

KDL-32U25xx: 32 palců

KDL-26U25xx: 26 palců

Rozlišení panelu:

1,366 bodů (horizontálně) x 768 řádků (vertikálně)

Příkon:

KDL-40U25xx: 190 W nebo méně

KDL-32U25xx: 115 W nebo méně

KDL-26U25xx: 100 W nebo méně

Příkon v pohotovostním režimu*:

KDL-40U25xx: 0,8 W nebo méně

KDL-32U25xx: 1 W nebo méně

KDL-26U25xx: 1 W nebo méně

* Specifikovaného příkonu v pohotovostním režimu je dosaženo, jakmile televizor dokončí nezbytné interní procesy.

Rozměry (š x v x h):

KDL-40U25xx:

cca 988 x 687 x 270 mm (se stojanem)

cca 988 x 653 x 128 mm (bez stojanu)

KDL-32U25xx:

cca 797 x 580 x 220 mm (se stojanem)

cca 797 x 548 x 125 mm (bez stojanu)

KDL-26U25xx:

cca 663 x 503 x 220 mm (se stojanem)

cca 663 x 472 x 128 mm (bez stojanu)

Hmotnost:

KDL-40U25xx:

cca 24,0 kg (se stojanem)

cca 21,0 kg (bez stojanu)

KDL-32U25xx:

cca 15,0 kg (se stojanem)

cca 13,0 kg (bez stojanu)

KDL-26U25xx:

cca 12,0 kg (se stojanem)

cca 10,0 kg (bez stojanu)

Systém obrazovky

Panel LCD (panel z tekutých krystalů)

Systém příjmu televizního vysílání

Analogové: Závisí na výběru vaší země/oblasti:

B/G/H, D/K, L, I

Digitální: DVB-T

Systém barev/video systém

Analogové: PAL, SECAM

NTSC 3.58, 4.43 (pouze video vstup)

Digitální: MPEG-2 MP@ML

Anténa

75 ohmů, konektor pro externí anténu VHF/UHF

Pokrytí kanálů

Analogové: VHF:

E2 - E12

UHF:

E21 - E69

Kabelová televize:

S1 - S20

Hyperband:

S21 - S41

D/K:

R1 - R12, R21 - R69

L:

F2 - F10, B - Q, F21 - F69

I:

UHF B21 - B69

Digitální: VHF/UHF

Konektory

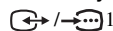

21pinový konektor Scart (norma CENELEC) včetně audio/video vstupu, RGB vstupu a TV audio/video výstupu.

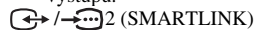

21pinový konektor Scart (norma CENELEC) včetně audio/video vstupu, RGB vstupu, volitelného audio/video výstupu a rozhraní SMARTLINK.



Podporované formáty: 1080i, 720p, 576p, 576i, 480p, 480i

Y: 1 V_{s-š}, 75 ohmů, 0,3 V negativní synchronizace

P_B/C_B: 0,7 V_{s-š}, 75 ohmů

P_R/C_R: 0,7 V_{s-š}, 75 ohmů



Audio vstup (konektory cinch)

500 mVrms

Impedance: 47 kiloohmů

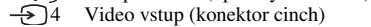

Vstup S video (4pólový mini DIN)



Video vstup (konektor cinch)



Audio vstup (konektory cinch)



Audio výstup (levý/pravý) (konektory cinch)



Vstup PC (15pinový Dsub) (viz strana 22)

G: 0,7 V_{s-š}, 75 ohmů, bez synchronizace se zelenou složkou

B: 0,7 V_{s-š}, 75 ohmů, bez synchronizace se zelenou složkou

R: 0,7 V_{s-š}, 75 ohmů, bez synchronizace se zelenou složkou

HD: 1-5 V_{s-š}

VD: 1-5 V_{s-š}



Vstup PC audio (mini konektor)



Vstup HDMI IN (Vstup HDMI) 6, 7

Video: 1080i, 720p, 576p, 576i, 480p, 480i

Audio: Dva kanály, lineární PCM

32, 44,1 a 48 kHz, 16, 20 a 24 bitů

Analogový audio vstup (konektory cinch):

500 mVrms, impedance 47 kiloohmů

(pouze vstup HDMI IN 7)



Konektor pro připojení sluchátek



Slot pro modul CAM (Conditional Access Module)



Výstup zvuku

KDL-40U25xx: 10 W + 10 W (RMS - efektivní výkon)

KDL-32U25xx: 10 W + 10 W (RMS - efektivní výkon)

KDL-26U25xx: 10 W + 10 W (RMS - efektivní výkon)



Držák pro montáž na stěnu

SU-WL51 (pro model KDL-40U25xx)

SU-WL31 (pro model KDL-32U25xx/KDL-26U25xx)



Provedení a technické údaje mohou být změněny bez předchozího upozornění.



Referenční tabulka signálů PC vstupu

Signály	Horizontálně (pixely)	Vertikálně (řádky)	Horizontální frekvence (kHz)	Vertikální frekvence (Hz)	Norma
VGA	640	480	31,5	60	VGA
SVGA	800	600	37,9	60	Požadavky VESA
XGA	1024	768	48,4	60	Požadavky VESA
WXGA	1280	768	47,4	60	VESA
	1280	768	47,8	60	VESA



- Vstup PC na tomto televizoru nepodporuje synchronizaci se zelenou složkou nebo kompozitní synchronizaci.
- Vstup PC na tomto televizoru nepodporuje prokládané signály (interlaced).
- Televizor umožňuje zobrazení vstupních signálů z počítače z výše uvedené tabulky s frekvencí 60 Hz. Pro ostatní signály se zobrazí nápis „NO SYNC” (Bez synchronizace).

Řešení problémů

Zkontrolujte, zda indikátor  (pohotovostní režim) bliká červeně.

Pokud bliká





Došlo k aktivaci autodiagnostické funkce.



- 1 Změřte dobu, po kterou indikátor  (pohotovostní režim) bliká a kdy přestane blikat.
Tak například, indikátor dvě sekundy bliká, na jednu sekundu přestane blikat a pak opět dvě sekundy bliká.
- 2 Stisknutím tlačítka  na televizoru (na horní straně) vypněte televizor, odpojte síťový kabel a informujte prodejce nebo servisní středisko Sony o způsobu blikání indikátoru (doba trvání a interval).

Pokud indikátor neblíká



- 1 Projděte si položky v následujících tabulkách.
- 2 Pokud problém stále přetrvává, nechte televizor zkontrolovat kvalifikovaným servisním technikem.

Obraz

Problém	Příčina/odstranění
Nezobrazuje se žádný obraz (obrazovka je tmavá) a není slyšet žádný zvuk.	<ul style="list-style-type: none"> • Zkontrolujte připojení antény. • Připojte televizor k síti a stiskněte tlačítko  na televizoru (horní strana). • Pokud se indikátor  (pohotovostní režim) rozsvítí červenou barvou, stiskněte tlačítko TV .
Žádný obraz nebo menu ze zařízení připojeného konektory Scart nebo HDMI IN (Vstup HDMI).	<ul style="list-style-type: none"> • Zkontrolujte, zda je doplňkové zařízení zapnuto a opakovaně stiskněte  / , dokud se na obrazovce nezobrazí správný vstupní symbol. • Zkontrolujte propojení mezi doplňkovým zařízením a televizorem. • Při připojování jakéhokoliv zařízení ke konektoru HDMI IN (Vstup HDMI) 6, 7 nebo při změně rozlišení se na obrazovce mohou objevit na několik sekund blikající body. Probíhá dekódování signálu HDMI a neznamena to poruchu.
Zdvojený obraz nebo výskyt duchů.	<ul style="list-style-type: none"> • Zkontrolujte připojení antény/kabelu. • Zkontrolujte umístění a orientaci antény.
Na obrazovce se zobrazuje jen zrnění a šum.	<ul style="list-style-type: none"> • Zkontrolujte, zda není anténa zlomená nebo ohnutá. • Zkontrolujte, zda není anténa na konci své životnosti (3 - 5 let v normálním provozu, 1 - 2 roky při provozu na mořském pobřeží).
Zkreslený obraz (tečkované řádky nebo pruhy).	<ul style="list-style-type: none"> • Umístěte televizor do větší vzdálenosti od zdrojů elektrického šumu (například automobily, motocykly, vysoušeče vlasů nebo optická zařízení). • Při instalaci doplňkového zařízení ponechejte určitý prostor mezi tímto zařízením a televizorem. • Zkontrolujte připojení antény. • Přívodní kabel antény ved'te ve větší vzdálenosti od ostatních připojovacích kabelů.

Problém	Příčina/odstranění
Šum v obrazu během sledování TV kanálu.	<ul style="list-style-type: none"> Zvolte „Ruční ladění“ v nabídce „Nastavení“ a upravte nastavení „AFT“ pro získání lepšího příjmu obrazu (strana 19).
Na obrazovce se zobrazují černé nebo světlé body.	<ul style="list-style-type: none"> Obraz na panelu je tvořen obrazovými body. Malé černé nebo světlé body (pixely), které se vyskytují na obrazovce, nepředstavují závadu televizoru.
Programy se nezobrazují barevně.	<ul style="list-style-type: none"> Zvolte „Reset“ v nabídce „Obraz“ pro návrat k výchozím nastavením (strana 15).
Při sledování signálu na konektorech Y, PB/CB, PR/CR ze vstupu  3 se nezobrazují žádné barvy nebo jsou zobrazené barvy nestejněměrné.	<ul style="list-style-type: none"> Zkontrolujte připojení konektorů Y, PB/CB, PR/CR vstupu  3. Ujistěte se, že konektory Y, PB/CB, PR/CR vstupu  3 jsou pevně zasunuty do příslušných zásuvek.
Nepravidelný obraz při sledování signálu z počítače PC	<ul style="list-style-type: none"> Zkontrolujte zapojení vstupního konektoru počítače PC. Zapojte ke vstupnímu konektoru PC místo ke konektoru HDMI IN (Vstup HDMI) 6, 7. Pokud je dostupné pouze připojení prostřednictvím konektoru HDMI, změňte rozlišení obrazovky na 720p a nastavte horizontální a vertikální velikost obrazovky v nastaveních vlastností zobrazení na počítači PC.

Zvuk

Problém	Příčina/odstranění
Obraz je v pořádku, ale není slyšet zvuk.	<ul style="list-style-type: none"> Stiskněte  +/- nebo  (Ztlumit). Zkontrolujte, zda je položka „TV reproduktory“ nastavena na Zap v nabídce „Nastavení zvuku“ (strana 16).
Zašuměný zvuk.	<ul style="list-style-type: none"> Viz „Šum v obraze“ - příčina/odstranění, viz strana 26.

Kanály

Problém	Příčina/odstranění
Nelze vybrat požadovaný kanál.	<ul style="list-style-type: none"> Přepněte mezi digitálním nebo analogovým režimem a vyberte požadovaný digitální/analogový kanál.
Některé kanály nemají obraz.	<ul style="list-style-type: none"> Kódované/předplacené kanály. Předplatě si službu placené televize. Kanál je používán pouze pro datové přenosy (neobsahuje obraz nebo zvuk). Podrobnosti o vysílání získáte u poskytovatele.
Nezobrazují se digitální kanály.	<ul style="list-style-type: none"> Zkontrolujte, zda je anténa připojena přímo k televizoru (nikoliv přes jiné zařízení). Obratě se na místní televizní službu, abyste zjistili, zda je ve vaší oblasti dostupné digitální vysílání. Poříděte si citlivější anténu.

Všeobecné problémy

Problém	Příčina/odstranění
Televizor se automaticky vypíná (televizor se přepíná do pohotovostního režimu)	<ul style="list-style-type: none"> Zkontrolujte, zda není aktivována položka „Časov. vypnutí“ nebo potvrďte nastavení „Čas“ (strana 18). Pokud v TV režimu nepřijmete žádný signál nebo neprovedete žádnou operaci po dobu 10 minut, televizor se automaticky přepne do pohotovostního režimu.
Televizor se automaticky zapíná.	<ul style="list-style-type: none"> Zkontrolujte, zda není aktivována položka „Čas zapnutí“ (strana 18).
Některé zdroje vstupního signálu nelze vybrat.	<ul style="list-style-type: none"> Vyberte položku „AV předvolby“ v nabídce „Nastavení“ Set-up“ a zrušte položku „Přeskočit“ u vstupního zdroje (strana 18).
Dálkový ovladač nepracuje.	<ul style="list-style-type: none"> Vyměňte baterie.

<http://www.sony.net/>

Sony Corporation Printed in Czech Republic (EU)

CZ



Nakládání s nepotřebným elektrickým a elektronickým zařízením (platné v Evropské unii a dalších evropských státech uplatňujících oddělený systém sběru)

Tento symbol umístěný na výrobku nebo jeho balení upozorňuje, že by s výrobkem po ukončení jeho životnosti nemělo být nakládáno jako s běžným odpadem z domácnosti. Místo toho by měl být odložen do sběrného místa určeného k recyklaci elektronických výrobků a zařízení. Dodržením této instrukce zabráníte negativním dopadům na životní prostředí a zdraví lidí, které naopak může být ohroženo nesprávným nakládáním s výrobkem při jeho likvidaci. Recyklováním materiálů, z nichž je výrobek vyroben, pomůžete zachovat přírodní zdroje. Pro získání dalších informací o recyklaci tohoto výrobku kontaktujte prosím místní orgány státní správy, místní firmu zabezpečující likvidaci a sběr odpadů nebo prodejnu, v níž jste výrobek zakoupili.