

SONY

DSC-TX1

Cyber-shot

Priručnik za fotoaparát Cyber-shot



Korišteni znakovi i označavanje informacija

U ovom priručniku redosled operacija je prikazan strelicama (→). Objekte na ekranu molimo da dodirujete naznačenim redosledom. Prikazani znakovi odgovaraju izvornim postavkama fotoaparata.

Red Eye Reduction

The flash strobes two or more times before shooting to reduce the red-eye phenomenon when using the flash.

- 1 Lower the lens cover to switch to shooting mode.
- 2 **MENU** →  (Red Eye Reduction) → desired mode

<input checked="" type="checkbox"/>	 (Auto)	When the Face Detection function is activated, the flash strobes automatically to reduce the red-eye phenomenon.
<input type="checkbox"/>	 (On)	The flash always strobes to reduce the red-eye phenomenon.
<input type="checkbox"/>	 (Off)	Does not use Red Eye Reduction.

Notes

- You cannot select [Red Eye Reduction] in Sweep Panorama, Movie Mode, Anti Motion Blur, Hand-held Twilight, Smile Shutter or Easy Mode.
- To avoid blurring of images, hold the camera firmly until the shutter is released. It usually takes a second after you press the shutter button. Be also sure not to allow the subject to move during this period.
- Red Eye Reduction may not produce the desired effects. It depends on individual differences and conditions, such as distance to the subject, or if the subject looked away from the pre-strobe.
- If you do not use the Face Detection function, Red Eye Reduction does not work, even when you select [Auto].

 **What causes the red-eye phenomenon?**

Pupils become dilated in dark environments. Flash light is reflected off the blood vessels at the back of the eye (retina), causing the "red-eye" phenomenon.



Other ways to reduce red-eye

- Select  (High Sensitivity) mode in Scene Selection. (The flash is automatically turned to [OFF].)
- When the eyes of the subject turn out red, correct the image with [Retouch] → [Red Eye Correction] on the viewing menu or with the supplied software "PMB".

Izvorne postavke označene su znakom



Označava upozorenja i ograničenja koja su važna za pravilno rukovanje fotoaparatom.



Označava informacije koje je korisno znati.

Napomene vezane za korištenje fotoaparata

Napomene vezane za vrste »Memory Stick« kartica koje možete koristiti (prodaje se posebno)



»Memory Stick Duo«: S ovim fotoaparatom možete koristiti »Memory Stick Duo«.



»Memory Stick«: Ne možete koristiti »Memory Stick«.

Ostale memorijske kartice se ne mogu koristiti.

- Detaljnije informacije o »Memory Stick Duo« naći ćete na stranici 141.

Korištenje »Memory Stick Duo« sa opremom koja podržava »Memory Stick«

»Memory Stick Duo« možete koristiti ako ga prethodno umetnete u adapter za »Memory Stick Duo« (prodaje se posebno).



Adapter za »Memory Stick Duo«

Napomene o bateriji

- Pre prvog korištenja fotoaparata napunite bateriju (isporučeno).
- Možete puniti bateriju i kad nije potpuno prazna. Osim toga, i kad baterija nije skroz puna, možete koristiti njen postojeći kapacitet.
- Ako bateriju ne nameravate koristiti tokom dužeg vremena, ispraznite upotrebom, zatim je izvadite iz fotoaparata i smestite na suvom i hladnom mestu. Cilj ovoga je čuvanje funkcija baterije.
- Detaljnije informacije o baterijskoj jedinici naći ćete na stranici 143.

Objektiv Carl Zeiss

Fotoaparatus je opremljen objektivom Carl Zeiss koji može da reprodukuje oštre slike odličnog kontrasta.

Objektiv fotoaparata proizvela je uz strogu kontrolu kompanija Carl Zeiss skladno standardima kompanije Carl Zeiss iz Nemačke.

Napomene o LCD ekranu i objektivu

- LCD ekran proizveden je tehnologijom najveće preciznosti tako da je ispravnost piksela iznad 99,99%. Usprkos tome, na LCD ekranu ipak se može pojaviti nekoliko crnih ili svetlih tačaka (bele, crvene, plave ili zelene boje). Ove tačke su normalni rezultat proizvodnog postupka i ne utiču na kvalitet snimka.

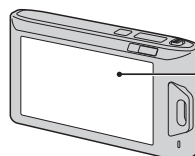

Crne, bele, crvene, plave ili zelene tačke

- Kad kapljice vode ili neke druge tečnosti poprskaju i skvase LCD ekran, odmah ga obrišite mekom krpom. Zaostala tečnost na površini LCD ekrana može loše uticati na kvalitet prikaza i prouzrokovati neispravan rad.
- Izlaganje suncu LCD ekrana ili objektivu tokom dužeg vremena može za posledicu imati neispravan rad. Pazite na to prilikom odlaganja fotoaparata blizu prozora ili na otvorenom.
- Ne izlažite LCD ekran pritisku. Ekran može promeniti boju, što za posledicu može imati neispravan rad.
- Slike se mogu razmazati prema hladnijem delu LCD ekrana. Ne radi se o neispravnom radu.
- Čuvajte objektiv od slučajnih udaraca i čuvajte se da ne primenite silu.

O kondenzaciji vlage

- Ako se fotoaparatus prenese sa hladnog na toplo mesto, u unutrašnjosti ili na površini fotoaparata može se kondenzovati vlaga. Kondenzovana vlaga može prouzrokovati neispravnosti u radu fotoaparata.
- Ako dođe do kondenzacije pare isključite fotoaparatus i sačekajte oko sat vremena da vlaga ispari. Ako pokušate snimati dok je unutrašnjost objektivu zamagljena od vlage, slika koju snimate neće biti jasna.

Fotografije korištene u ovom priručniku

Fotografije u ovom priručniku samo su primeri i nisu stvarne slike snimljene ovim fotoaparatom.

Sadržaj

Napomene vezane za korištenje fotoaparata

Kako se koristi ovaj priručnik	2
Napomene vezane za korištenje fotoaparata.....	3
Pretraga operacija.....	7
MENU/Pretraga postavki	10
Nazivi delova	15
Pregled ikona koje se pojavljuju na ekranu	16
Korištenje ekrana na dodir	18
Korištenje unutrašnje memorije	20

Snimanje

Način snimanja.....	21
Inteligentno autom. podeš.	22
Panoramsko snimanje.....	23
Snimanje filma.....	25
Programska automatika.....	26
Bez zamaglj. u pokretu	27
Sumrak iz ruke	28
Odabir scene.....	29
Zum	31

Pregledavanje

Pregledavanje fotografija	32
Zum pri reprodukciji	33
Širokougaoni zum	34
Prikaz privremeno zakrenute slike	35
Reprodukcija video zapisa.....	36

MENU (snimanje)

Opcije MENU (snimanje)	10
------------------------------	----

MENU (pregledavanje)

Opcije MENU (pregledavanje)	12
-----------------------------------	----

Postavke

Lista postavki	13
----------------------	----

TV

Gledanje slike na SD TV prijemniku	115
Gledanje slike na HD TV prijemniku	116

Računar

Upotreba sa vašim računarom	118
Korištenje softvera	119
Spajanje fotoaparata na računar	122
Prikaz uputstva »Prošireni vodič za fotoaparat Cyber-shot«	124

Štampanje

Štampanje fotografija	125
-----------------------------	-----

Rešavanje problema

Rešavanje problema	128
Poruke i indikatori upozorenja	136

Ostalo

Mesta za memorisanje imena slikovnih datoteka	140
»Memory Stick Duo«	141
Baterijska jedinica	143
Punjač baterije	144
Inteligentni zakretač	145

Rečnik

Rečnik	146
--------------	-----

Pretraga operacija

Sampodešavanje postavki	Inteligentno autom. podeš.	22
	Odabir scene	29
	Prepoznavanje scena	59
Snimanje portreta	Meko snimanje	29
	Portret u sumrak	29
	Snimanje osmeha	39
	Prepoznavanje scena	59
	Otkrivanje lica	61
	Smanjenje zatvaranja očiju	64
	Smanjenje ef. crvenih očiju	65
Snimanje panoramskih fotografija	Panoramsko snimanje	23
Snimanje najboljih fotografija kućnog ljubimca	Kućni ljubimci	29
Snimanje iz blizine	Makrosnimanje	50
	Blisk. izoštr.uklj.	50
Snimanje pokretnih objekata	Kratka ekspozicija	30
	Snimanje filma	25
	Brzo snimanje	45
Snimanje bez zamućenja	Visoka osetljivost	29
	Kratka ekspozicija	30
	Bez zamagl. u pokretu	27
	Sumrak iz ruke	28
	Samookidač sa zadržkom od 2 s	43
	ISO	52
SteadyShot	66	

Snimanje u kontra svetlu	Prisilno aktiviranje blica 41 Prepoznavanje scena 59 DRO 63
Snimanje na tamnim mestima	Visoka osetljivost 29 Bez zamaglj. u pokretu 27 Spora sinhronizacija 41 ISO 52
Podešavanje ekspozicije	EV 51
Promena položaja žiže	Korišćenje ekrana na dodir 18 Izoštavanje 56 Otkrivanje lica 61
Promena veličine slike	Veličina slike 47
Brisanje slika	Brisanje 75 Format 107
Uvećani prikaz slika	Zum pri reprodukciji 33 Obrezivanje 78
Prikaz slika na celom ekranu	Širokougaozni zum 34 Prikaz privremeno zakrenute slike 35 Veličina slike 47
Uređivanje slika	Retuširanje 78 Slikanje 77
Reprodukcija niza slika po redu	Dijaprojeksija 72
Korišćenje sa uvećanim indikatorima	jednostavni mod (easy) 37, 69

Štampanje slika sa datumom	»PMB (Picture Motion Browser)«..... 119
Izmena datuma i vremena	Postavka područja 113 Postav. dat. i vrem. 114
Povratak na izvorne postavke	Pokretanje..... 99
Štampanje slika	Štampanje 125
Pregledavanje na TV-u	Gledanje slike na SD TV prijemuniku 115 Gledanje slike na HD TV prijemuniku 116
Informacije o dodatnom priboru	»Prošireni vodič za fotoaparats Cyber-shot« 124 Inteligentni zakretač..... 145



MENU/Pretraga postavki





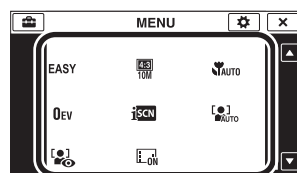









Opcije MENU (snimanje)









Iz **MENU** možete lako odabrati različite funkcije snimanja.

- 1 Spustite poklopac objektivu za aktiviranje moda snimanja.
- 2 Dodirnite **MENU** za ekranski prikaz MENU.
Četiri opcije menija prikazane ispod **MENU** ne pojavljuju se na prikazu MENU.
- 3 Dodirnite opciju menija → željeni mod.



U tablici dole, ✓ označava dostupnu funkciju. Znakovi  i  označavaju dostupne modove.

Način snimanja Opcije menija				P			SCN
Jednostavni mod	✓	✓	—	✓	✓	✓	✓
Način snimanja filma	—	—	✓	—	—	—	—
Snimanje osmeha	✓	—	—	✓	—	—	
Blic	✓	—	—	✓	—	—	
Samookidač	✓	—	✓	✓	✓	✓	✓
Brzo snimanje	✓	—	—	✓	—	—	
Smer snimanja	—	✓	—	—	—	—	—
Veličina slike	✓	✓	✓	✓	✓	✓	✓
Makrosnimanje	✓	—	—	✓	—	—	
EV	✓	✓	✓	✓	✓	✓	✓
ISO	—	—	—	✓	—	—	
Balans bele boje	—	✓		✓	✓	✓	
Beli bal. za podv. snimanje	—	—		—	—	—	
Izoštavanje	—	✓	—	✓	—	—	—
Način merenja svetla	—	✓	✓	✓	✓	✓	—
Prepoznavanje scena	✓	—	—	—	—	—	—

Način snimanja Opcije menija				P			SCN
Otkrivanje lica	✓	—	—	✓	✓	✓	
DRO	—	—	—	✓	—	—	—
Smanjenje zatvaranja očiju	—	—	—	—	—	—	
Smanjenje ef. crvenih očiju	✓	—	—	✓	—	—	
SteadyShot	—	—	✓	✓	✓	✓	
Postavke prikaza snimanja	✓	✓	✓	✓	✓	✓	✓

Napomene

- Na ekranu će biti prikazane samo opcije koje su dostupne u pojedinom modu.
- Četiri opcije menija prikazane ispod **MENU** razlikovaće se za svaki odabrani mod snimanja.

Opcije MENU (pregledavanje)

Iz **MENU** možete lako odabrati različite funkcije pregledavanja slika.

1 Za prelazak u mod reprodukcije pritisnite tipku  (reprodukcija).







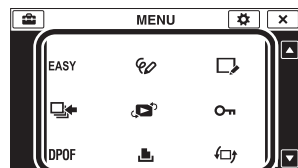











2 Dodirnite **MENU** za ekranski prikaz MENU.

Četiri opcije menija prikazane ispod **MENU** ne pojavljuju se na prikazu MENU.

3 Dodirnite opciju menija → željeni mod.



U tablici dole, ✓ označava dostupnu funkciju.

Način prikaza Opcije menija	»Memory Stick Duo«		Unutrašnja memorija
	 Prikaz datuma	 Prikaz foldera	 Prikaz foldera
EASY (Jednostavni mod)	✓	✓	✓
 (Kalendar)	✓	—	—
 (Indeks slika)	✓	✓	✓
 (Dijaprojekcija)	✓	✓	✓
 (Brisanje)	✓	✓	✓
 (Slikanje)	✓	✓	✓
 (Retuširanje)	✓	✓	✓
 (Prikažu gr. brzo snim. fotogr.)	✓	—	—
 (Način prikaza)	✓	✓	—
 (Zaštita)	✓	✓	✓
DPOF	✓	✓	—
 (Štampanje)	✓	✓	✓
 (Rotacija)	✓	✓	✓
 (Postavke glasnoće)	✓	✓	✓
 (Postavke prikaza reprodukc.)	✓	✓	✓
 (Ekspozicijski podaci)	✓	✓	✓
 (Postavljanje indeksa slika)	✓	✓	✓
 (Odabir foldera)	—	✓	—

Napomena

- Na ekranu će biti prikazane samo opcije koje su dostupne u pojedinom modu.

Lista postavki





Postavke možete izmeniti na prikazu liste  (Postavke).

1 Dodirnite **MENU** za ekranski prikaz MENU.

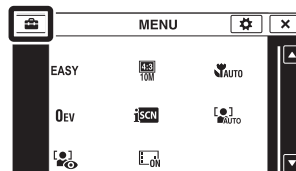

2 Dodirnite  (Postavke) → željena kategorija → željena opcija → željena postavka.



Kategorije	Opcije
 Postavke snimanja	AF osvetljivač Mreža Digitalni zum Autom. orijentacija Vodič za prep. scene Upoz. o zatv. očima
 Glavne postavke	Zvučni signal Osvetljenje LCD ekrana Language Setting Pokazni način rada Pokretanje COMPONENT Video izlaz Kućište USB povezivanje Preuzimanje muzike Formatiranje muzike Kalibracija
 Alat mod. "Memory Stick"	Format Stvar. foldera za sn. Prom. foldera za sn. Izbr. folder za snim. Kopiranje Broj datoteke
 Alat interne memorije	Format Broj datoteke
 Postavke sata	Postavka područja Postav. dat. i vrem.

Napomene

- [Postavke snimanja] pojavljuje se samo kad se prikaz postavki otvori iz moda snimanja.
- [Alat mod. "Memory Stick"] pojavljuje se samo kad je u fotoaparatu umetnut »Memory Stick Duo«, a [Alat interne memorije] pojavljuje se samo kad »Memory Stick Duo« nije umetnut.

Nazivi delova

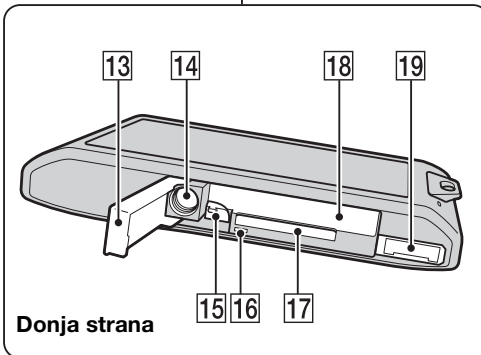
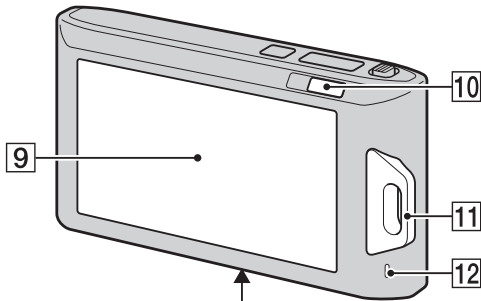
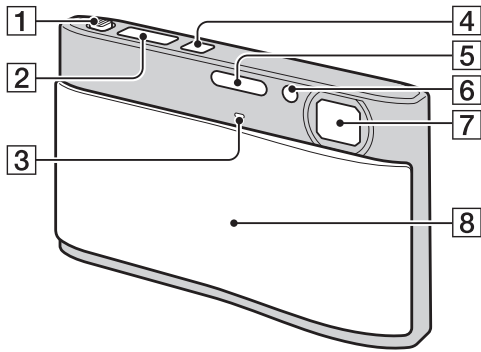

- 1 Tipka zuma (W/T) (31, 33)
- 2 Okidač
- 3 Mikrofon
- 4 Tipka napajanja ON/OFF
- 5 Blic
- 6 Svetlo samookidača/indikator okidanja na osmeh/AF svetlo
- 7 Objektiv
- 8 Poklopac objektiva
- 9 LCD ekran/ekran na dodir
- 10 Tipka ▶ (reprodukcija) (32)
- 11 Otvor za traku za nošenje*/stezaljka
- 12 Zvučnik
- 13 Poklopac za bateriju/»Memory Stick Duo«
- 14 Navoj za tronožac
- 15 Polugica za vađenje baterije
- 16 Svetlo pristupa podacima
- 17 Otvor za »Memory Stick Duo«
- 18 Otvor za umetanje baterije
- 19 Višenamenska priključnica

* Korištenje trake za nošenje

Traka za nošenje je fabrički pričvršćena na fotoaparata. Provućite ruku kroz petlju da bi sprečili pad i oštećenje fotoaparata.

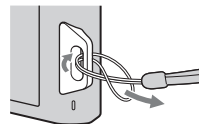

* Korištenje olovke

Olovka se koristi za rad na ekranu na dodir. Pričvršćena je za traku za nošenje. Nemojte nositi fotoaparata držeći ga za olovku. Fotoaparata bi mogao da vam ispadne.

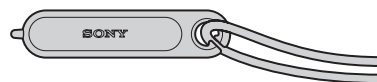

Pregled ikona koje se pojavljuju na ekranu

Ikone koje su prikazane na ekranu pokazuju status fotoaparata. Položaji prikazanih ikona mogu se razlikovati u zavisnosti od moda snimanja.

Kod snimanja fotografija

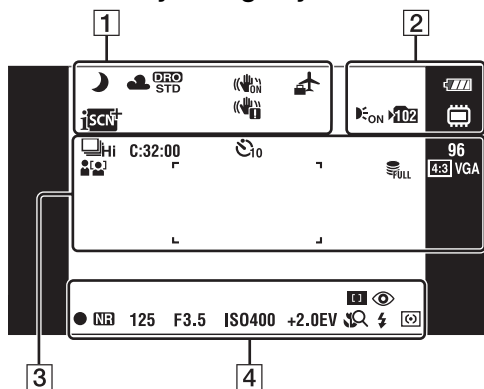

Kod snimanja video zapisa

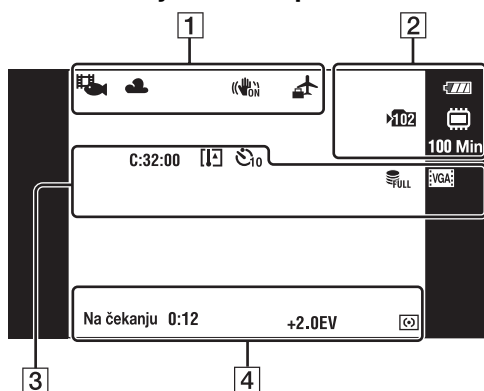

Za vreme reprodukcije

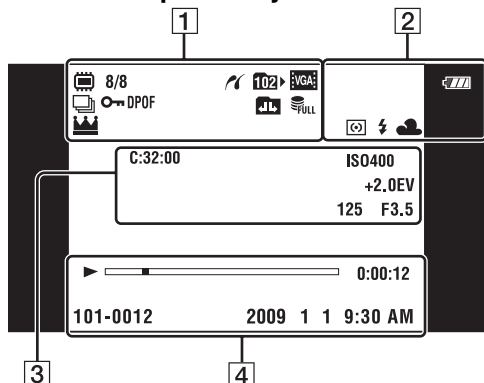

1

Prikaz	Značenje
	Ikona funkcije prepoznavanja scene
	Balans belog
	DRO
	SteadyShot
	Odredište
	Prepoznavanje scene
	Vibracije
	Mod video snimanja
	Reprodukcijski zum
	Memorijski medij za snimanje / reprodukciju (»Memory Stick Duo«, unutrašnja memorija)
	Broj slike / broj snimaka u odabranom folderu
	Spajanje PictBridge
	Folder za reprodukciju
	Burst snimanje slika
	Zaštita
	Oznaka naloga za štampu (DPOF)
	Menjanje foldera
	Datoteka baze podataka puna
	Glavna slika u grupi

2

Prikaz	Značenje
	Preostali kapacitet baterije
	Kapacitet baterije nizak
	AF osvetljivač
	Folder za snimanje
	Memorijski medij za snimanje / reprodukciju (»Memory Stick Duo«, unutrašnja memorija)
100 Min	Preostalo vreme snimanja
 x1.3 S Q P Q	Odnos uvećanja zuma
	Mod merenja
	Blic
AWB 	Balans belog

3

Prikaz	Značenje
	Burst mod
C:32:00	Samodijagnostička funkcija
	Upozorenje porasta temperature
	Samookidač
	Datoteka baze podataka puna
96	Broj slika koje se još mogu snimiti
	Detekcija lica
	Okvir AF tražila
+	Oznaka za tačku merenja
	Veličina slike
ISO400	ISO broj
+2.0EV	Vrednost ekspozicije
125	Vreme ekspozicije
F3.5	Otvor ekrana

4

Prikaz	Značenje
	Izostravanje
	Smanjenje efekta crvenih očiju
	Reprodukcija
	Reprodukcijaska traka
35° 37' 32" N 139° 44' 31" E	Geografska širina i dužina
0:00:12	Brojač
	Indikator blokade AE/AF
NR	Smanjenje šuma kod dugog vremena ekspozicije
125	Vreme ekspozicije
F3.5	Otvor ekrana
ISO400	ISO broj
+2.0EV	Vrednost ekspozicije
	Blisko izostravanje
	Mod blica
	Punjenje blica
	Mod merenja
SNIMANJE Na čekanju	Video snimanje aktivno / na čekanju
0:12	Vreme snimanja (min:sek)
101-0012	Broj foldera-datoteke
2009 1 1 9:30 AM	Datum / vreme snimanja reprodukovane slike

Korištenje ekrana na dodir

Fotoaparat vam omogućuje izvođenje operacija i odabir postavki dodiranjem tipki ili povlačenjem prsta po LCD ekranu.

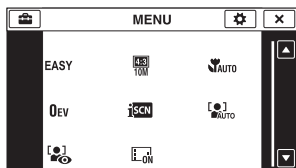

	Prikaz skrivenih opcija tako da možete odabrati one koje želite.
	Povratak na prethodni ekranski prikaz.
	Opis funkcija snimanja kad je prikazan meni snimanja.

Napomene

- Za rad na ekranu na dodir lagano pritisnite prstom ili isporučenom olovkom. Jak pritisak prsta ili korištenje bilo kojeg oštrog predmeta osim isporučene olovke mogu oštetiti ekran na dodir.
- Ako tokom snimanja dodirnete desni deo ekrana tipke i ikone će odmah nestati. Ponovo će se pojaviti kad pomerite prst.

Rad povlačenjem prsta po LCD ekranu

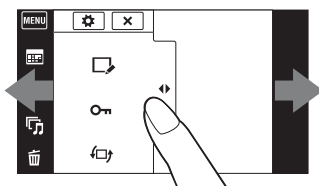
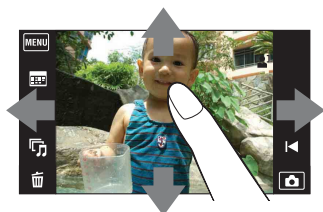

Prikaz/skrivanje MENU

	Funkcija	Način rada
Za vreme snimanja/ reprodukcije	Prikaz MENU	Dodirnite levu stranu LCD ekrana i povucite udesno
	Skrivanje MENU	Dodirnite desnu stranu LCD ekrana i povucite ulevo
	Skrivanje radnih tipki	Dodirnite levu stranu LCD ekrana i povucite ulevo
	Prikaz radnih tipki	Dodirnite levu stranu LCD ekrana i povucite udesno
Za vreme reprodukcije	Prikaz sledeće/prethodne slike	Povucite udesno ili ulevo
	Stalna izmena slika (prethodna/sledeća)	Povucite udesno ili ulevo i ne ispuštajte
	Prikaz indeksa slika tokom reprodukcije	Povucite prema gore
	Prikaz prethodne/sledeće slike u indeksnom modu	Povucite prema dole ili prema gore
	Prikaz kalendara za vreme reprodukcije u datumskom modu pregledavanja	Povucite prema dole

Podešavanje izoštravanja dodirrom

Dodirom objekta na ekranu prikazaće se kadar, pritiskom na okidač do pola kadar će se izoštriti. Ako u kadru postoji lice, uz izoštravanje će se automatski podesiti optimalna svetlina i nijanse.



Tipka/način rada	Funkcija
Dodirnite objekat	Podešavanje izoštravanja.
✕	Poništavanje brisanja.

Napomene

- Ovu funkciju ne možete koristiti uz digitalni zum, u modu jednostavnog snimanja i snimanja u modu bliskog izoštravanja.
- Ovu funkciju ne možete koristiti u odabiru scene kad je odabrano 🏞️ (Pejzaž), 🌙 (Sumrak), 🍷 (Sladokusac), 🌪️ (Vatromet) ili 🐟 (Podvodno).

Odabir željenih MENU opcija

Za vreme snimanja / reprodukcije četiri MENU opcije pojavljuju se na levoj strani LCD ekrana. Ove četiri tipke možete podesiti na željene MENU opcije i prikladno ih razmestiti kako bi se mogli lako snaći sa tipkama koje često koristite. Ove tipke se mogu prilagoditi i memorisati za sve načine reprodukcije tokom snimanja i za unutrašnju memoriju i »Memory Stick Duo« tokom reprodukcije.

1 Dodirnite **MENU** za ekranski prikaz MENU.



2 ⚙️ (Prilagođavanje) → [OK]



3 Odaberite MENU opciju i povucite je na željeni položaj na levoj strani LCD ekrana.

4 Za poništavanje pritisnite ✕.

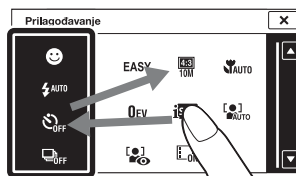

Napomena

- Ova se funkcija ne može koristiti kad je [Kućište] podešeno na [Uključeno] ili kod snimanja u jednostavnom modu.

Korištenje unutrašnje memorije

Fotoaparat ima približno 11 MB unutrašnje memorije. To je memorija koja se ne može izvaditi. Čak i bez »Memory Stick Duo« u fotoaparatu, možete snimati slike u ovu unutrašnju memoriju.

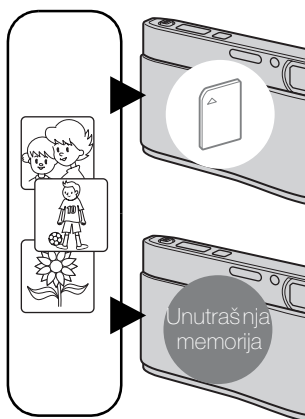

Kad je »Memory Stick Duo« umetnut

[Snimanje]: Slike se snimaju na »Memory Stick Duo«.

[Reprodukcija]: Slike sa »Memory Stick Duo« kartice se reprodukuju.

[Meni, postavke, itd.]: Na slikama sa »Memory Stick Duo« kartice mogu se primenjivati različite funkcije.

Kad »Memory Stick Duo« nije umetnut

[Snimanje]: Slike se snimaju u unutrašnju memoriju.

[Reprodukcija]: Slike snimljene u unutrašnju memoriju se reprodukuju.

[Meni, postavke, itd.]: Na slikama iz unutrašnje memorije mogu se primenjivati različite funkcije.

O slikovnim podacima memorisanim u unutrašnjoj memoriji

Preporučujemo vam da napravite sigurnosnu kopiju podataka bez grešaka korištenjem jednog od sledećih postupaka.

Sigurnosno kopiranje podataka na tvrdi disk računara

Primenite postupak sa stranice 122 bez »Memory Stick Duo« kartice u fotoaparatu.

Sigurnosno kopiranje na »Memory Stick Duo«

Pripremite »Memory Stick Duo« dovoljnog slobodnog kapaciteta i primenite postupak iz poglavlja [Kopiranje] (str. 111).

Napomene





- Slikovni podaci sa »Memory Stick Duo« kartice ne mogu se prebaciti u unutrašnju memoriju.
- USB spajanjem fotoaparata i računara kablom možete prebaciti podatke smeštene u unutrašnjoj memoriji na računar. Podaci sa računara ne mogu se prebacivati u unutrašnju memoriju.

Mod snimanja

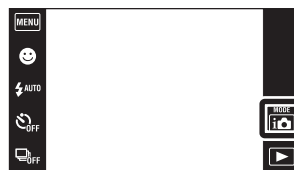
Mod snimanja možete odabrati na osnovu uslova i cilja.



- 1 Spustite poklopac objektiva za aktiviranje moda snimanja.
- 2 Dodirnite  (Mod snimanja) → željeni mod



 (Intelligentno autom. podeš.)	Omogućava snimanje fotografija sa automatskim podešavanjem postavki.
 (Panoramsko snimanje)	Omogućava snimanje panoramske slike spajanjem uzastopno snimljenih kadrova.
 (Snimanje filma)	Omogućava snimanje video zapisa sa zvukom.
P (Programska automatika)	Omogućava snimanje sa automatskim podešavanjem ekspozicije (podešavanje vremena ekspozicija i otvora ekrana). Takođe možete odabrati odgovarajuće postavke preko menija.
 (Bez zamagl. u pokretu)	Omogućava snimanje sa smanjenjem zamućenja bez blica kad se uzastopni kadrovi snimaju velikom brzinom.
 (Sumrak iz ruke)	Omogućava snimanje sa smanjenjem zamućenja kod slabog osvetljenja bez tronošca kad se uzastopni kadrovi snimaju velikom brzinom.
SCN (Odabir scene)	Omogućava snimanje sa postavkama podešenim prema vrsti scene.

Intelligentno autom. podeš.

Omogućava snimanje fotografija sa automatskim podešavanjem postavki.

- 1 Spustite poklopac objektivu za aktiviranje moda snimanja.
- 2  (Mod snimanja) →  (Intelligentno autom. podeš.)
- 3 Pritisnite okidač do kraja.



Napomena









- Blic je postavljen na [Autom.] ili [Isključeno].

Funkcija prepoznavanja scene

Funkcija prepoznavanja scene radi u modu inteligentnog samopodešavanja. Pomoću ove funkcije fotoaparat automatski prepoznaje uslove snimanja i snima sliku.



Kad je prikazana ikona funkcije prepoznavanja scene (Uputstvo)

- Fotoaparat prepoznaje  (Sumrak),  (Portret u sumrak),  (Sumrak pomoću stativa),  (Kontra svetlo),  (Portret na kontra svetlu),  (Pejzaž),  (Makrosnimanje),  (Blisko izoštravanje) ili  (Portret) i na ekranu prikazuje pripadajuću ikonu i uputstvo nakon što prepozna scenu.
Detaljnije informacije naći ćete na stranici 59.



Ako je na objektu koji snimate teško izoštriti

- Najmanja udaljenost snimanja je oko 8 cm (1 cm u modu inteligentnog samopodešavanja ili jednostavnog snimanja) (W), 50 cm (T) (od objektivu). Kad je udaljenost snimanja manja, snimajte u modu bliskog izoštravanja.
- Kad fotoaparat ne može automatski izoštriti, indikator blokade AE/AF počinje sporo da treperi i nema zvučnog signala. Tada je potrebno prilagoditi kadar ili promeniti način izoštravanja (str. 56).
- Izoštravanje može biti otežano u sledećim prilikama:
 - Osvetljenje je slaba i udaljenost do objekta jako velika.
 - Slab je kontrast između objekta i pozadine.
 - Objekat se nalazi iza stakla.
 - Objekat se brzo kreće.
 - Površine objekta su sjajne ili se snima u reflektujućem svetlu.
 - Objekat je osvetljen od pozadi ili se snima pri isprekidanom svetlu.

Panoramsko snimanje

Omogućava snimanje panoramske slike spajanjem uzastopno snimljenih kadrova.

1 Spustite poklopac objektivu za aktiviranje moda snimanja.

2  (Mod snimanja) →  (Panoramsko snimanje)

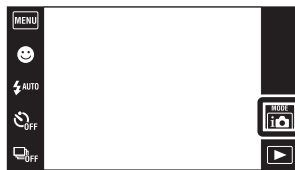

3 Držite fotoaparatus tako da možete jasno videti LCD ekran, zatim pritisnite okidač do kraja.



Ovaj deo neće biti snimljen

4 Zakrenite fotoaparatus horizontalno do kraja sledeći uputstvo na LCD ekranu.





Napomene

- Ako ne napravite puni horizontalni okret fotoaparatusa oko objekta unutar zadanog vremena, na konačnom snimku će se pojaviti siva površina. U tom slučaju ponovite snimanje bržim okretanjem fotoaparatusa kako bi panoramska slika bila kompletna.
- Budući da je nekoliko snimaka spojeno zajedno, delovi koji se preklapaju neće biti jasni.
- U uslovima slabog osvetljenja panoramski snimci mogu biti zamućeni.
- Pod trepćućim svetlom, na primer fluorescentnim, svetlina ili boja spojene slike neće uvek biti ista.
- Kad se puni ugao kod panoramskog snimanja jako se razlikuje od fiksnog ugla što se tiče osvetljenja, boje i oštine, snimanje neće biti uspešno. U tom slučaju promenite fiksni ugao i ponovite snimanje.
- Široka panorama snimanja nije pogodna za:
 - Snimanje pokretnih objekata
 - Snimanje bliskih objekata
 - Snimanje scena sa uzrokom koji se ponavlja, na primer zidnih pločica, i slika sa slabim kontrastom, na primer neba, peščane plaže ili travnjaka
 - Snimanje scena koje se stalno menjaju, na primer talasa ili vodopada
- Panoramske slike nije moguće snimiti u sledećim slučajevima:
 - Prebrzog ili presporog horizontalnog zakretanja fotoaparatusa
 - Prevelikog potresanja fotoaparatusa



Promene smera snimanja ili veličine panoramske slike.

Smer snimanja:  (Smer snimanja) → [Desno], [Levo], [Gore] ili [Dole]

Veličina slike:  (Veličina slike) → [Standardno] ili [Široki]

- Kad tipke nisu prikazane na levoj strani LCD ekrana, dodirnite **MENU**.

Saveti za snimanje panoramskih slika

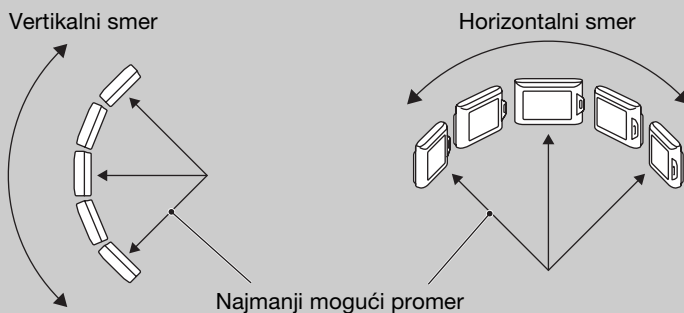



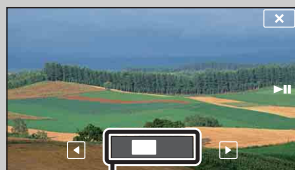

- Horizontalno zakrećite fotoaparat stalnom brzinom.
- Horizontalno zakrećite fotoaparat u smeru označenom na LCD ekranu.
- Odaberite kadar i pritisnite okidač do pola kako biste fiksirali ekspoziciju i balans belog.
- Prilagodite spajanje kadrova tako da najraznolikija scena bude središte slike.

Pomeranje panoramskih slika za prikaz

Pomerajte panoramske slike dodiranjem na  dok se prikazuju. Za prikaz radnih tipki tokom reprodukcije, dodirnite LCD ekran.





Prikaz uvećanog dela panoramske slike

Radna tipka/način rada	Funkcija
Dodirnite  ili LCD ekran	Reprodukcija pomeranja slika/ pauziranje
 /  /  /  Povucite gore/dole/ desno/levo	Pomeranje slika.

- Panoramske slike takođe se mogu reprodukovati pomoću isporučene softvera »PMB« (str. 119).

Snimanje filma

Omogućava snimanje video zapisa sa zvukom.

- 1 Spustite poklopac objektiva za aktiviranje moda snimanja.
- 2  (Mod snimanja) →  (Snimanje filma)
- 3 Pritisnite okidač do kraja.
- 4 Za zaustavljanje snimanja ponovo do kraja pritisnite okidač.



Programska automatika

Omogućava snimanje sa automatskim podešavanjem ekspozicije (podešavanje vremena ekspozicija i otvora ekrana). Takođe možete odabrati odgovarajuće postavke preko menija.

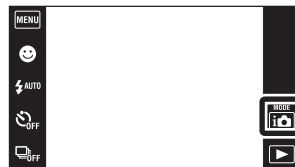

- 1 Spustite poklopac objektivu za aktiviranje moda snimanja.
- 2 **i** (Mod snimanja) → **P** (Programska automatika)
- 3 Pritisnite okidač do kraja.



Bez zamaglj. u pokretu

Prikladno za snimanje u zatvorenom prostoru bez blica za smanjenje zamućenja objekta.

1 Spustite poklopac objektivu za aktiviranje moda snimanja.

2  (Mod snimanja) →  (Bez zamaglj. u pokretu)

3 Pritisnite okidač do kraja.

Snima se brzi niz slika i primenjuje obrada slike za smanjenje zamućenja i šuma.





Napomene

- Zvučni signal okidanja oglašiće se 6 puta ali će biti snimljena samo jedna slika.
- Šum se neće moći dovoljno smanjiti u sledećim slučajevima:
 - Scena sa objektima koji se previše pomeraju
 - Scena sa glavnim objektom preblizu fotoaparata
 - Scena sa premalo kontrasta, na primer neba, peščane plaže ili travnjaka
 - Snimanje scena koje se stalno menjaju, na primer talasa ili vodopada
- Okidanje na osmeh ne može se koristiti.
- Kod korištenja trepćućeg izvora svetla, na primer fluorescentnog, može doći do kompresijskog šuma. U tim slučajevima podesite funkciju odabira scene na  (Visoka osetljivost).

Sumrak iz ruke

Iako su noćne scene podložne zamućenju zbog potresanja fotoaparata, ovaj mod vam omogućava snimanje noćnih scena sa manje šuma i zamućenja bez korištenja tronošca.

1 Spustite poklopac objektivu za aktiviranje moda snimanja.

2  (Mod snimanja) →  (Sumrak iz ruke)

3 Pritisnite okidač do kraja.

Snima se brzi niz slika i primenjuje obrada slike za smanjenje zamućenja i šuma.

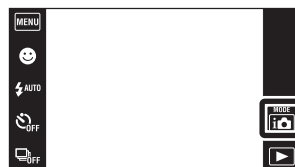

Napomene

- Zvučni signal okidanja oglašiće se 6 puta ali će biti snimljena samo jedna slika.
- Šum se neće moći dovoljno smanjiti u sledećim slučajevima:
 - Scena sa objektima koji se previše pomeraju
 - Scena sa glavnim objektom preblizu fotoaparata
 - Scena sa premalo kontrasta, na primer neba, peščane plaže ili travnjaka
 - Snimanje scena koje se stalno menjaju, na primer talasa ili vodopada
- Okidanje na osmeh ne može se koristiti.
- Kod korištenja trepćućeg izvora svetla, na primer fluorescentnog, može doći do kompresijskog šuma. U tim slučajevima podesite funkciju odabira scene na  (Visoka osetljivost).

Odabir scene







Omogućava snimanje sa postavkama podešenim prema vrsti scene.

1 Spustite poklopac objektiva za aktiviranje moda snimanja.



2  (Mod snimanja) → **SCN** (Odabir scene) → željeni mod



 (Visoka osetljivost)	<p>Omogućava snimanje bez blica u uslovima slabog osvetljenja smanjujući zamućenje.</p>	
 (Meko snimanje)	<p>Omogućava snimanje slika sa mekšim osvetljenjem prikladno za portrete, cveće i sl.</p>	
 (Pejzaž)	<p>Omogućava jednostavno snimanje udaljenih scena, izoštrava na udaljenim objektima. Snima nebesko plavetnilo i drveće i cveće u živim bojama.</p>	
 (Portret u sumrak)	<p>Omogućava snimanje oštarih slika osoba na noćnoj pozadini bez gubitka kvaliteta slike pozadine.</p>	
 (Sumrak)	<p>Omogućava snimanje jako udaljenih noćnih scena bez gubitka kvaliteta slike okruženja.</p>	
 (Sladokusac)	<p>Može se preći na makro mod koji omogućava snimanje serviranih jela u predivnim jarkim bojama.</p>	
 (Kućni ljubimci)	<p>Omogućava snimanje slika vašeg kućnog ljubimca sa najboljim postavkama.</p>	
 (Plaža)	<p>Kod snimanja na obali mora ili jezera omogućava verno snimanje plavetnila vode.</p>	
 (Sneg)	<p>Omogućava snimanje jasnih i oštarih slika kod snežnih ili drugih scena kad celi ekran izgleda belo.</p>	

 (Vatromet)	Omogućava snimanje vatrometa u svoj njegovoj lepoti.	
 (Podvodno)	Omogućava podvodno snimanje u prirodnim bojama fotoaparatom u kućištu za podvodno snimanje (Marine pack i sl.).	
 (Kratka ekspozicija)	Omogućava snimanje objekata koji se brzo kreću na otvorenom ili drugim mestima sa dobrim osvetljenjem. <ul style="list-style-type: none"> • Brzina zatvarača se poveća pa slike snimljene na slabo osvetljenim mestima postaju tamnije. 	

Napomena































- Kod snimanja slika u  (Portret u sumrak),  (Sumrak) ili  (Vatromet) modu, vreme ekspozicije je duže i slike su podložne zamućenju. Za sprečavanje nastanka zamućenja preporučuje se upotreba tronošca.

Funkcije dostupne u modu prepoznavanja scene

Kako bi se snimanje izvršilo u skladu sa uslovima snimanja fotoaparat sam bira kombinaciju odgovarajućih funkcija. ✓ označava dostupnu funkciju.

Ikone ispod »Blica« prikazuju dostupne načine.

Neke funkcije nisu dostupne, zavisno od odabrane vrste scene.

	Blisko izoštravanje	Blic	Otkrivanje lica/ Okidanje na osmeh	Brzo snimanje	Balans bele boje	Smanjenje ef. crvenih očiju	Smanjenje zatvaranja očiju	Steady-Shot
	—		✓	—	✓* ¹	—	—	✓
	—	✓	✓* ²	✓	—	✓	✓	✓
	—	 	—	✓	—	✓	—	✓
	—	 SL	✓	—	—	✓	—	✓
	—		—	—	—	—	—	✓
	✓	 	—	—	✓	—	—	—
	✓	 	—	—	✓	—	—	✓
	—	 	✓	✓	—	✓	—	✓
	—	 	✓	✓	—	✓	—	✓
	—		—	—	—	—	—	✓
	✓	 	—	✓	✓* ³	—	—	✓
	—	 	✓	✓	—	✓	—	✓

*¹ Funkcija [Blic] nije dostupna u [Balans bele boje].

*² Funkcija [Prema mestu dodira] nije dostupna u [Otkrivanje lica].

*³ Umesto [Beli bal. za podv. snimanje], možete koristiti [Balans bele boje].

Zum

Dok snimate, možete povećati sliku. Funkcija optičkog zuma fotoaparata može povećati slike i do 4 puta.

1 Spustite poklopac objektiva za aktiviranje moda snimanja.

2 Namestite tipku zuma (W/T).

Pritisnite T stranu tipke zuma (W/T) za povećanje, a W stranu za smanjenje slike.

- Za zumiranje veće od 4× videti stranicu 91.

T strana



W strana



Napomene

- Kod snimanja video zapisa fotoaparat će zumirati malom brzinom.
- Prilikom snimanja u modu široke panorame tipka zuma je fiksno na W strani.

Pregledavanje fotografija

1 Za prelazak u mod reprodukcije pritisnite tipku

 (reprodukcija).

2 Odeberite sliku pomoću /|/.



 Smerovi za povlačenje po ekranu

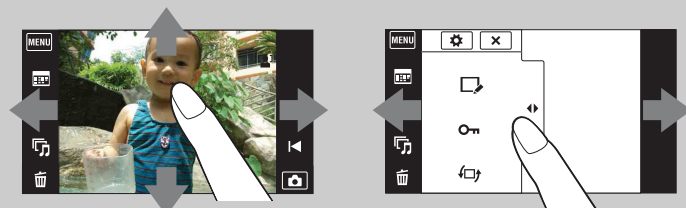

Prikaz/skrivanje MENU

Funkcija	Način rada
Prikaz MENU	Dodirnite levu stranu LCD ekrana i povucite udesno
Skrivanje MENU	Dodirnite desnu stranu LCD ekrana i povucite ulevo
Skrivanje radnih tipki	Dodirnite levu stranu LCD ekrana i povucite ulevo
Prikaz radnih tipki	Dodirnite levu stranu LCD ekrana i povucite udesno
Prikaz sledeće/prethodne slike	Povucite udesno ili ulevo
Stalna izmena slika (prethodna/sledeća)	Povucite udesno ili ulevo i ne ispuštajte
Prikaz indexa slika tokom reprodukcije	Povucite prema gore
Prikaz prethodne/sledeće slike u indeksnom modu	Povucite prema dole ili prema gore
Prikaz kalendara za vreme reprodukcije u datumskom modu pregledavanja	Povucite prema dole

 Pregledavanje slika snimljenih drugim fotoaparatom

Ako u ovaj fotoaparat umetnete »Memory Stick Duo« sa slikama snimljenim ovim i nekim drugim fotoaparatom, na njemu će se pojaviti ekran za odabir načina reprodukcije.

“Reprodukuj samo registrovane slike”:

Slike se reprodukuju u odabranom modu pregledavanja. Možda neće biti moguća reprodukcija pojedinih slika snimljenih nekim drugim fotoaparatom.

“Reprodukuj sve slike sa prikazom foldera”:

Mod pregledavanja prelazi u mod prikaza foldera i sve se slike reprodukuju.



Zum pri reprodukciji

Reprodukuje uvećanu sliku.

- 1 Za prelazak u mod reprodukcije pritisnite tipku  (reprodukcija).
- 2 Dodirnite mesto koje želite uvećati.
Slika je uvećana dva puta, mesto koje ste dodirнули je u njenom središtu. Sliku takođe možete uvećati nameštanjem tipke zuma (W/T) na T stranu.
- 3 Podesite odnos uvećanja i položaj na slici.
Slika će se nastaviti povećavati svaki put kad dodirnete ekran.



Označava deo slike koji je uvećan

Tipka/način rada	Funkcija
Povucite gore/dole/desno/levo	Promena mesta zuma.
	Promena odnosa zuma.
	Poništavanje reprodukcijskog zuma.



Memorisanje uvećanih slika

Uvećanu sliku možete snimiti u memoriju uz pomoć trimming funkcije (**MENU** → [Retuširanje] → [Obrezivanje]).

Širokougaoni zum

U modu pojedinačne slike, fotografije 4:3 ili 3:2 biće reprodukovane preko celog LCD ekrana. U tom slučaju će gornja i donja ivica slike biti neznatno odsečena.



- 1 Za prelazak u mod reprodukcije pritisnite tipku  (reprodukcija).
- 2 Dodirnite  (širokougaoni zum).
- 3 Za poništavanje širokougaonog zuma ponovo dodirnite  (širokougaoni zum).

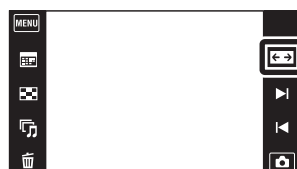



Napomena

- Širokougaoni zum nije dostupan za video zapise, panoramske slike, slike prikazane u burst grupi i slike 16:9.

Prikaz privremeno zakrenute slike



To se koristi u modu pojedinačne slike za njeno privremeno zakretanje i uvećanje na ekranu.



- 1 Za prelazak u mod reprodukcije pritisnite tipku  (reprodukcija).
- 2 Odaberite vertikalnu orijentaciju slike → dodirnite  (privremeno zakrenuti prikaz).
- 3 Za poništavanje prikaza, ponovo dodirnite  (privremeno zakrenuti prikaz).



Napomene

- Privremeno zakrenuti prikaz nije dostupan za video zapise, panoramske slike ili slike horizontalne orijentacije.
- Dodirom na /  poništava se privremeno zakrenuti prikaz.

Reprodukcija video zapisa

1 Za prelazak u mod reprodukcije pritisnite tipku

▶ (reprodukcija).

2 Odaberite video zapis pomoću ▶|/|◀.

3 Dodirnite ▶ na LCD ekranu.

Ako dodirnete LCD ekran tokom reprodukcije na njemu će se pojaviti radne tipke.

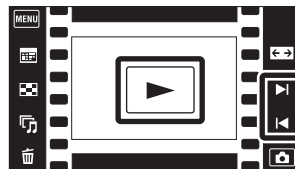

Tipka/način rada	Dostupne funkcije
◀◀	Povratak na početak video zapisa
◀◀	Premotavanje unazad
Dodirnite ▶ ili LCD ekran	Obična reprodukcija/pauziranje
▶▶	Premotavanje unapred
🔊	Kontrola glasnoće Podesite glasnoću pomoću 🔊+ / 🔊- .

Napomena

- Slike snimljene drugim fotoaparatom možda nećete moći direktno da reprodukujete.

Jednostavni mod (easy)

Omogućava snimanje fotografija sa minimumom potrebnih funkcija. Veličina teksta se povećava, te se indikatori bolje vide.

- 1 Spustite poklopac objektivu za aktiviranje moda snimanja.
- 2 **MENU** → **EASY** (jednostavni mod) → [OK]

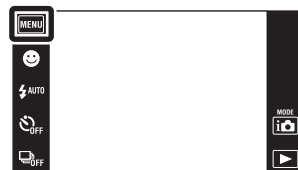

Napomene

- Baterija se brže troši zbog automatskog povećanja osvetljenja ekrana.
- Način reprodukcije takođe će se promeniti u [Jednostavni mod (easy)].

💡 Funkcije dostupne u jednostavnom modu (snimanje)

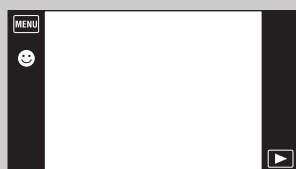

Snimanje osmeha : Dodirnite 😊 (osmeh).

Veličina slike: **MENU** → [Veličina slike] → Odaberite [Velika] ili [Mala]

Blic: **MENU** → [Blic] → Odaberite [Autom.] ili [Isključeno]

Samookidač: **MENU** → [Samookidač] → Odaberite [Uključeno] ili [Isključeno]

Izlazak iz jedn. moda snim.: **MENU** → [Izlazak iz jedn. moda snim.] → [OK]

💡 O funkciji prepoznavanja scene

Funkcija prepoznavanja scene aktivna je u jednostavnom modu. Pomoću ove funkcije fotoaparata automatski prepoznaje uslove snimanja i snima sliku.



Ikona funkcije prepoznavanja scene



- Fotoaparata prepoznaje 🌙 (Sumrak), 👤 (Portret u sumrak), 🏠 (Sumrak pomoću stativa), ☀️ (Kontra svetlo), 📷 (Portret na kontra svetlu), 🏞️ (Pejzaž), 🌿 (Makrosnimanje), 🔍 (Blisko izoštravanje) ili 👤 (Portret) i na LCD ekranu prikazuje odgovarajuću ikonu kad identifikuje scenu.

Detaljnije informacije naći ćete na stranici 59.

Mod snimanja filma

Omogućava snimanje sa prethodno odabranim postavkama u zavisnosti od scene kad je fotoaparatus u modu snimanja video zapisa.

1 Spustite poklopac objektiva za aktiviranje moda snimanja.



2  (Mod snimanja) →  (Snimanje filma)



3  (Mod snimanja filma) → željeni mod

Kad tipke nisu prikazane na levoj strani LCD ekrana, dodirnite **MENU**.



✓	 (Autom.)	Automatski podešava postavke.
	 (Podvodno)	Omogućava podvodno snimanje u prirodnim bojama fotoaparatom u kućištu za podvodno snimanje (Marine pack i sl.).

Snimanje osmeha

Kad fotoaparatus detektuje osmeh dolazi do automatskog okidanja.

1 Spustite poklopac objektivu za aktiviranje moda snimanja.

2 Dodirnite 😊 (osmeh).

Kad tipke nisu prikazane na levoj strani LCD ekrana, dodirnite **MENU**.

3 Sačekajte da fotoaparatus detektuje osmeh.

Kad nivo osmeha pređe ▼ tačku na indikatoru, fotoaparatus automatski snima sliku.

Ako se slučajno pritisne okidač dok traje detekcija osmeha, fotoaparatus će snimiti sliku, a zatim se vratiti u mod okidanja na osmeh.

4 Za izlazak iz okidanja na osmeh ponovo dodirnite 😊 (osmeh).



Indikator osetljivosti detekcije osmeha

Okvir detekcije lica

Napomene

- Snimanje u modu okidanja na osmeh automatski prestaje kad ponestane prostora na »Memory Stick Duo« ili u unutrašnjoj memoriji.
- Zavisno od uslova, fotoaparatus možda neće pravilno prepoznati osmeh.
- Ne može se koristiti digitalni zum.
- Kad je odabran mod panoramskog snimanja, snimanja video zapisa, sprečavanja zamućenja ili sumraka iz ruke, funkcija okidanja na osmeh ne može se koristiti.



Podešavanje osetljivosti prepoznavanja osmeha

U modu okidanja na osmeh biće prikazana tipka za podešavanje osetljivosti prepoznavanja osmeha.



- 😊 (**Velik osmeh**): Detektuje široki osmeh.
- 😊 (**Normalan osmeh**): Detektuje normalni osmeh.
- 😊 (**Blag osmeh**): Detektuje lagani osmeh.

- U jednostavnom modu, osetljivost prepoznavanja osmeha fiksno je postavljena na [Normalan osmeh].
- Kad je [Postavke prikaza snimanja] podešeno na [Isključeno] neće biti prikazana tipka za podešavanje osetljivosti prepoznavanja osmeha.

Saveti za bolju detekciju osmeha

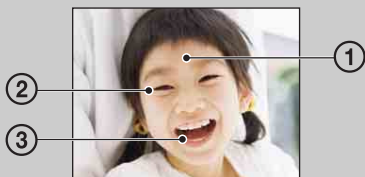

- ① Neka vam pramenovi kose ne pokrivaju oči.
Neka vam lice ne zaklanjaju šeširi, maske, naočare i sl.
- ② Okrenite lice prema fotoaparatu tako da bude što više u nivou sa njim. Blago spustite kapke.
- ③ Nasmejte se jasno, otvorenih usta. Smeh se lakše detektuje kad se vide zubi.

- Zatvarač se otvara kad se nasmeje bilo koja osoba u kadru.
- Pomoću [Otkrivanje lica] možete odabrati ili registrovati osobu kojoj ćete dati prednost pri detekciji osmeha. Kad se odabrano lice registruje u memoriji fotoaparata, funkcija detekcije osmeha biće primenjena samo na njega. Ako želite primeniti prepoznavanje osmeha na nekom drugom licu, dodirnite to lice (str. 61).
- Ako fotoaparat ne prepozna osmeh podesite osetljivost prepoznavanja osmeha.





Blic

1 Spustite poklopac objektivu za aktiviranje moda snimanja.

2  AUTO (Blic) → željeni mod

Kad tipke nisu prikazane na levoj strani LCD ekrana, dodirnite **MENU**.



✓	 AUTO (Autom.)	Blic okida u uslovima slabog osvetljenja ili pozadinskog svetla.
	 (Uključeno)	Blic je uvek uključen.
	 SL (Spora sinhronizacija)	Blic je uvek uključen. Vreme ekspozicije je dugo da bi se na tamnom mestu jasno snimila pozadina do koje ne dopire svetlo blica.
	 (Isključeno)	Blic nije uključen.

Napomene

- Blic se aktivira dva puta. Prvim okidanjem se povećava osvetljenost objekta.
- Dok se blic puni na ekranu je prikazano .
- Blic se ne može koristiti kod burst snimanja.
- [Uključeno] i [Spora sinhronizacija] nisu dostupni kad je fotoaparat u modu inteligentnog samopodešavanja.
- U modu sprečavanja zamućenja zbog pomeranja, sumraka iz ruke ili panoramskog snimanja, blic je podešen na [Isključeno].



Pojava »belih tačaka« na slikama snimljenim sa blicom

Uzrok su čestice prašine, polena i sl., koje lebde blizu objektivu. Kad se osvetle bljeskom, na slici ostanu bele tačke.

Fotoaparat

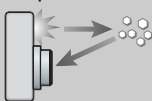

Čestice prašine, polena i sl. u vazduhu

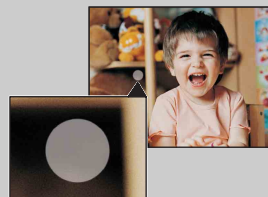

Kako se mogu izbeći »bele tačke«?

- Osvetlite sobu i snimite objekat bez blica.
- Odaberite  (Visoka osetljivost) u modu odabira scene. (Blic je postavljen na [Isključeno].)

Blic

U jednostavnom modu, postavku za blic odaberite iz **MENU**.

1 Spustite poklopac objektiva za aktiviranje moda snimanja.

2 **MENU** → **EASY** (jednostavni mod) → [OK]

3 **MENU** → [Blic] → željeni mod

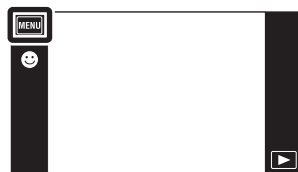
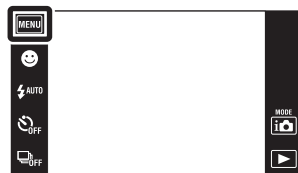

✓	Autom.	Blic okida u uslovima slabog osvetljenja ili pozadinskog svetla.
	Isključeno	Blic nije uključen.





Samookidač

1 Spustite poklopac objektivna za aktiviranje moda snimanja.

2  OFF (Samookidač) → željeni mod

Kad tipke nisu prikazane na levoj strani LCD ekrana, dodirnite **MENU**.



✓	 OFF (Isključeno)	Bez samookidača
	 10 (10 sekundi)	Podešavanje samookidača sa zadržkom od 10 s Kad pritisnete taster okidača zatreperiće indikator samookidača i oglasiti zvučni signal (bip) koji će prestati kad dođe do okidanja. Za poništavanje pritisnite  X .
	 2 (2 sekunde)	Podešavanje samookidača sa zadržkom od 2 s

Napomena

- Samookidač neće raditi u modu široke panorame.

 Smanjenje zamućenja pomoću samokidanja sa zadržkom od 2 sekunde

Za smanjenje zamućenja slike koristi se samookidanje sa zadržkom od 2 sekunde. Do okidanja dolazi 2 sekunde nakon pritiska na taster okidača što smanjuje efekat potresanja fotoaparata.

Samookidač

U jednostavnom modu, postavku za samookidač odaberite iz **MENU**.

1 Spustite poklopac objektivna za aktiviranje moda snimanja.

2 **MENU** → **EASY** (jednostavni mod) → [OK]

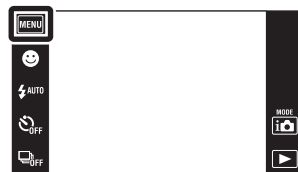

3 **MENU** → [Samookidač] → željeni mod

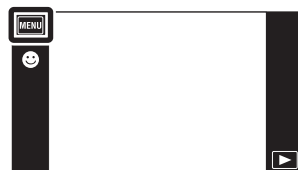

	Uključeno	Podешavanje samookidača sa zadržkom od 10 s Kad pritisnete taster okidača zatreperiće indikator samookidača i oglasiti zvučni signal (bip) koji će prestati kad dođe do okidanja. Za poništavanje pritisnite  .
✓	Isključeno	Bez samookidača

Brzo snimanje





Ako pritisnete i držite okidač fotoaparata snima do 10 kadrova u jednom mahu.

1 Spustite poklopac objektivu za aktiviranje moda snimanja.

2  OFF (Brzo snimanje) → željeni mod

Kad tipke nisu prikazane na levoj strani LCD ekrana, dodirnite **MENU**.



✓	 OFF (Isključeno)	Snima jednu sliku.
	 Hi (Visoka)	Snima u nizu do 10 slika za redom.
	 Mid (Srednje)	Snima u nizu do 5 slika za redom.
	 Lo (Niska)	Snima u nizu do 2 slike za redom.

Napomene

- Burst snimanje nije dostupno u jednostavnom modu snimanja, široke panorame, sprečavanja zamućenja, sumraka iz ruke, snimanja video zapisa ili okidanja na osmeh.
- Blic je postavljen na [Isključeno].
- Kod snimanja sa samookidačem može se snimiti najviše pet slika.
- Kad je vreme ekspozicije veliko, učestalost okidanja kod burst snimanja može biti smanjena.
- Vreme snimanja se povećava sa povećanjem veličine slike.
- Prilikom snimanja u unutrašnju memoriju, veličina slike biće podešena na [VGA].
- Kad baterija oslabi ili kad se unutrašnja memorija i »Memory Stick Duo« napune, burst snimanje će prestati.
- Postavke za izoštravanje, balans beline i ekspoziciju podešene za prvu sliku biće primenjene za ostale slike.



O snimanju burst snimaka

Kod burst snimanja snimljene slike će se prikazati u okvirima na LCD ekranu. Kad se popune svi okviri, snimanje je završeno.



Snimanje možete prekinuti dodirivanjem na [Odustani od snimanja] → [OK].

Nakon toga će se snimiti slika u indeksnom prikazu i slike čija je obrada u toku.

Smer snimanja

Za snimanje panoramskih slika podesite smer horizontalnog i vertikalnog zakretanja fotoaparata.





1 Spustite poklopac objektiva za aktiviranje moda snimanja.

2  (Mod snimanja) →  (Panoramsko snimanje)

3  (Smer snimanja) → željeni smer

Kad tipke nisu prikazane na levoj strani LCD ekrana, dodirnite **MENU**.



✓	 (Desno)	Horizontalno zakretanje sleva na desno.
	 (Levo)	Horizontalno zakretanje zdesna na levo.
	 (Gore)	Vertikalno zakretanje odozdo prema gore.
	 (Dole)	Vertikalno zakretanje odozgo prema dole.

Veličina slike

Veličina fotografije određuje veličinu pripadajuće slikovne datoteke koja će se snimiti prilikom fotografisanja.







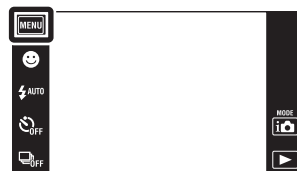

Što je slika veća, nakon štampanja na papiru velikog formata videće se više detalja. Što je slika manja, broj slika koje se mogu snimiti biće veći.

1 Spustite poklopac objektivu za aktiviranje moda snimanja.

2 **MENU** →  (Veličina slike) → željeni mod



Kod snimanja fotografija

	Veličina slike	Uputstvo za korištenje	LCD ekran
✓	 (3648×2736)	Za štampanje do veličine A3+	 Slike će biti prikazane u formatu 4:3 ili 3:2.
	 (2592×1944)	Za štampanje do veličine A4	
	 (2048×1536)	Za štampanje do veličine L/2L	
	 (640×480)	Za dodatke elektronske pošte	
	 (3648×2432)	Format 3:2, kao kod fotopapira i razglednica	
	 (3648×2056)	Za pregledavanje na televiziji visoke rezolucije i štampanje do veličine A4.	 Slike će biti prikazane na celom ekranu.
	 (1920×1080)	Za pregledavanje na televiziji visoke rezolucije	

Napomena

- Kod štampanja slika snimljenih u formatu 16:9 možda će nedostajati ivice snimka.



U jednostavnom modu

✓	Velika	Snima slike veličine [10M].
	Mala	Snima slike veličine [3M].

Prilikom snimanja panoramskih slika

1  (Veličina slike) → željeni mod

Kad tipke nisu prikazane na levoj strani LCD ekrana, dodirnite **MENU**.

✓  (Standardno) (Vertikalni smer: 3424×1920) (Horizontalni smer: 4912×1080)	Snimanje slika u standardnom formatu.
 (Široki) (Vertikalni smer: 4912×1920) (Horizontalni smer: 7152×1080)	Snimanje slika u širokom formatu.



Kod snimanja video zapisa

Što su veće dimenzije slike video zapisa, veći je kvalitet. Što je veći broj podataka u sekundi (prosečni protok bitova u sekundi), reprodukovana slika biće jasnija.

Ovaj fotoaparata snima video zapise u MPEG-4: mp4 format, AAC, progresivan, približno 30 slika/sek.

1  (Veličina slike) → željeni mod

Kad tipke nisu prikazane na levoj strani LCD ekrana, dodirnite **MENU**.

	Veličina video zapisa	Prosečni protok bitova	Uputstvo za korištenje
✓ 	1280×720 (kvalitetno)	9 Mb/s	Snimanje video zapisa najvišeg kvaliteta za prikaz na TV prijemniku visoke rezolucije.
	1280×720 (standardno)	6 Mb/s	Snimanje video zapisa standardnog kvaliteta za prikaz na TV prijemniku visoke rezolucije.
	VGA	3 Mb/s	Snimanje slike u veličini pogodnoj za prenos na Internet.

Napomene

- Kad se za snimanje video zapisa odabere veličina slike [VGA] rezultat će biti telefoto snimak.
- Video zapisi veličine podešene na [1280×720] mogu se snimati samo na »Memory Stick PRO Duo«. Kad snimate na bilo koji drugi medij osim »Memory Stick PRO Duo«, podesite veličinu slike video zapisa na [VGA].

💡 O »odnosu kvaliteta« i »veličine slike«

Digitalna slika sastoji se od malih tačaka koje se zovu pikseli.

Što je veći broj piksela, slika je veća, zauzima više memorije i ima više detalja.

»Veličina slike« prikazuje se brojem piksela. Iako se na ekranu fotoaparata ne vidi nikakva razlika, razlika u preciznosti detalja i vremenu potrebnom za obradu podataka postaje očigledna kod štampanja slike i njenom prikazu na ekranu računara.

Opis piksela i veličine slike



① Veličina slike: 10M

$3648 \text{ piksela} \times 2736 \text{ piksela} = 9.980.928 \text{ piksela}$

② Veličina slike: VGA

$640 \text{ piksela} \times 480 \text{ piksela} = 307.200 \text{ piksela}$



Piksel



Veliki broj piksela

(kvalitetnija slika i veća datoteka)



Mali broj piksela

(lošiji kvalitet slike i manja datoteka)



Makrosnimanje

Ovaj mod koristite za snimanje izbliza prekrasnih slika objekata malih dimenzija, npr. insekata i cveća.

1 Spustite poklopac objektivu za aktiviranje moda snimanja.

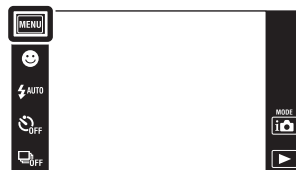
2 **MENU** →  AUTO (Makrosnimanje) → željeni mod



✓	 AUTO (Autom.)	Fotoaparatus automatski pomera žižu sa udaljenih objekata na objekte u blizini.
	 (Blisk. izoštr.uklj.)	Ovaj način koristite za snimanje na malim udaljenostima. Fiksirano na W stranu: Oko 1 do 20 cm

Napomene

- U modu panoramskog snimanja, snimanja video zapisa, smanjenja zamućenja zbog pomeranja, sumraka iz ruke, okidanja na osmeh ili jednostavnom modu, snimanje izbliza fiksno je podešeno na [Autom.].
- Kad koristite mod bliskog snimanja, imajte na umu sledeće.
 - Ne mogu se koristiti funkcije prepoznavanja scene ni prepoznavanja lica.
 - Mod će se poništiti kad se fotoaparatus isključi ili promeni mod snimanja.
 - Jedine postavke za blic koji se može koristiti u ovom modu su [Uključeno] ili [Isključeno].
 - Brzina izoštravanja se smanjuje.

EV

Ekspozicija se može podesiti ručno u koracima od 1/3 EV u intervalu od -2,0 EV do +2,0 EV.

1 Spustite poklopac objektivu za aktiviranje moda snimanja.

2 **MENU** → 0EV (EV)

3 Dodirnite **+** / **-** za podešavanje ekspozicije → [OK].

Ekspoziciju takođe možete podesiti dodiranjem ● na traci za podešavanje i povlačenjem ulevo ili udesno.

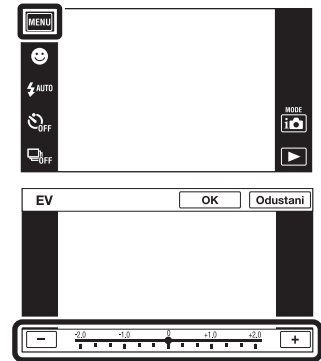

Napomene

- [EV] nije dostupno u jednostavnom modu.
- Kod snimanja u preterano svetlim ili tamnim uslovima, ili kod upotrebe blica, podešavanje ekspozicije možda neće imati efekta.

💡 Podešavanje ekspozicije za bolji izgled slika



Preekspozicionost = prevelika količina svetlosti
Bleda slika



Smanjenje EV postavke -



Ispravna ekspozicija



Povećanje EV postavke +



Podekspozicionost = premala količina svetlosti
Tamnija slika

ISO

Podešavanje svetlosne osetljivosti kad je aparat u modu samoprogramiranja ili kad je odabir scene podešen na 🐡 (Podvodno).

1 Spustite poklopac objektivu za aktiviranje moda snimanja.

2 **MENU** → ISO_{AUTO} (ISO) → željeni broj



✓	ISO AUTO (Autom.)	ISO osetljivost se podešava automatski.
	ISO / ISO / ISO / 125 / 200 / 400 / ISO / ISO / ISO 800 / 1600 / 3200	Možete smanjiti zamućenje slike zbog slabog osvetljenja ili pomeranja objekta povećanjem ISO osetljivosti (odaberite veću vrednost).

Napomena

- Možete odabrati samo od [ISO AUTO], [ISO 125] do [ISO 800] kod snimanja u burst modu, ili kad je [DRO] podešen na [DRO plus].



Podešavanje ISO osetljivosti (preporučenog indeksa ekspozicije)

ISO osetljivost je merna jedinica količine svetlosti za medije snimanja sa svetlosnim senzorom koji prima svetlost. Čak i kod iste ekspozicije, snimci će se razlikovati u zavisnosti od ISO osetljivosti.



Visoka ISO osetljivost

Slika će biti svetla čak i pri uslovima slabe svetlosti a smanjenjem vremena ekspozicije smanjuje se zamućenje. Međutim velika će osetljivost povećati šum slike.



Niska ISO osetljivost

Slika će biti ujednačena. Međutim, kad je ekspozicija nedovoljna slika će biti tamnija.

Balans bele boje

Podešava tonove boja prema postojećim uslovima osvetljenja. Koristite ovu funkciju kad boje na snimku izgledaju ne prirodno.

1 Spustite poklopac objektivu za aktiviranje moda snimanja.

2 **MENU** → $\frac{WB}{AUTO}$ (Balans bele boje)

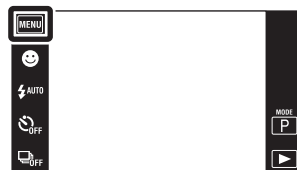

3 Dodirnite željeni mod → [OK]

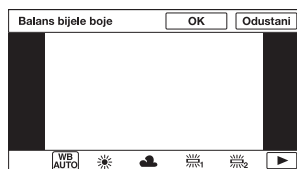

✓ $\frac{WB}{AUTO}$ (Autom.)	Automatski podešava balans belog pa boje na snimku izgledaju prirodno.
☀ (Dnevno svetlo)	Podešavanje kod snimanja na otvorenom pri sunčevoj svetlosti, snimanju večernjih scena, noćnih scena, neonskih znakova, vatrometa i sl.
☁ (Oblačno)	Podešavanje kod snimanja pri oblačnom vremenu ili u senci.
☀_1 (Fluorescentna rasveta 1) ☀_2 (Fluorescentna rasveta 2) ☀_3 (Fluorescentna rasveta 3)	[Fluorescentna rasveta 1]: Postavka za belo fluorescentno osvetljenje. [Fluorescentna rasveta 2]: Postavka za prirodno belo fluorescentno osvetljenje. [Fluorescentna rasveta 3]: Postavka za dnevno belo fluorescentno osvetljenje.
💡 (Svetlo sa usijanom niti)	Podešavanje za osvetljenje električnom sijalicom ili jako osvetljenje, na primer u fotografskom studiju.
⚡ (Blic)	Podešavanje prema statusu blica.
👉 (Jedan dodir)	Podešavanje balansa beloga u zavisnosti od izvora svetla. Bela boja memorisana u [Post. rada jednim dodirom] modu postaje osnovna bela boja. Ovaj mod koristite kad u [Autom.] ili nekom drugom modu nije moguće ispravno podesiti boju.
👉 ^{SET} (Post. rada jednim dodirom)	Pamti osnovnu belu boju za upotrebu u [Jedan dodir] modu.

Napomene

- Funkcija [Balans bele boje] nije dostupna u modu inteligentnog podešavanja i jednostavnog snimanja.
- Ne možete podesiti [Blic] na [Balans bele boje] u modu panoramskog snimanja, sumraka iz ruke, sprečavanja zamućenja zbog pomeranja ili snimanja video zapisa, te kad je odabir scene podešen na iSo (Visoka osetljivost).
- Pod trepćućim fluorescentnim svetlom, funkcija balansa belog možda neće dati zadovoljavajuće rezultate čak i ako se odabere [Fluorescentna rasveta 1], [Fluorescentna rasveta 2] ili [Fluorescentna rasveta 3].
- Kod snimanja sa blicom u bilo kojem modu osim [Blic] moda, [Balans bele boje] će biti podešen na [Autom.].
- Kad je blic podešen na [Uključeno] ili [Spora sinhronizacija], balans belog može se podesiti samo na [Autom.], [Blic], [Jedan dodir], ili [Post. rada jednim dodirom].
- [Post. rada jednim dodirom] se ne može odabrati za vreme punjenja blica.

Za hvatanje osnovne bele boje u [Post. rada jednim dodirom] modu

- 1 U kadar uhvatite neki beli objekat, na primer list papira pod istim uslovima osvetljenja pod kojima nameravate snimati sliku.
- 2 **MENU** → $\overset{WB}{\text{AUTO}}$ (Balans bele boje) → [Post. rada jednim dodirom] → [Zadržava.]
- 3 Ekran snimanja će se odmah zacrniti da bi se ponovo pojavio nakon što balans belog bude podešen i smešten u memoriju.





Napomene

- Ako za vreme snimanja treperi indikator , balans belog ili nije podešen ili se ne može podesiti. Koristite automatsko podešavanje balansa belog.
- Nemojte tresti ni udarati po fotoaparatu dok je aktivno [Post. rada jednim dodirom].
- Kad je mod blica podešen na [Uključeno] ili [Spora sinhronizacija], balans belog je podešen na uslove kad blic radi.
- Podaci za balans belog dobijeni pomoću [Balans bele boje] i [Beli bal. za podv. snimanje] smešteni su odvojeno.

Efekti uslova osvetljenja

Uslovi osvetljenja utiču na boje objekta na snimku.

Nijanse boja se podešavaju automatski ali se mogu podesiti i ručno pomoću funkcije balansa belog.

Vreme/ osvetljenje	Dnevna svetlost	Oblačno	Fluorescentno	Svetlost sijalice
Funkcije svetlosti	Bela (standardna) 	Plavkasta 	Zelenkasta 	Crvenkasta 







Beli bal. za podv. snimanje

Podešava tonove boje kad je fotoaparat u  (Podvodno) modu u odabiru scene ili u  (Podvodno) modu prilikom snimanja video zapisa.

1 Spustite poklopac objektivu za aktiviranje moda snimanja.

2 **MENU** →  (Beli bal. za podv. snimanje) → željeni mod → [OK]



	 (Autom.)	Automatski podešava tonove boja na podvodne uslove kako bi boje izgledale prirodno.
	 (Podvodno 1)	Podešavanje kod podvodnog snimanja kad je naglašena plava boja.
	 (Podvodno 2)	Podešavanje kod podvodnog snimanja kad je naglašena zelena boja.
	 (Jedan dodir)	Podešavanje balansa beloga u zavisnosti od izvora svetla. Bela boja memorisana u [Post. rada jednim dodir.] modu postaje osnovna bela boja. Ovaj mod koristite kad u [Autom.] ili nekom drugom modu nije moguće ispravno podesiti boju.
	 (Post. rada jednim dodir.)	Pamti osnovnu belu boju za kasniju upotrebu u [Jedan dodir] modu (str. 54).

Napomene

- Zavisno od boje vode, podvodni balans belog možda neće dati očekivani rezultat čak i ako odaberete [Podvodno 1] ili [Podvodno 2].
- Kad je blic podešen na [Uključeno], podvodni balans belog može se podesiti samo na [Autom.], [Jedan dodir] ili [Post. rada jednim dodir.].
- [Post. rada jednim dodir.] se ne može odabrati za vreme punjenja blica.
- Podaci za balans belog dobijeni pomoću [Balans bele boje] i [Beli bal. za podv. snimanje] smešteni su odvojeno.

Izoštavanje







Možete promeniti mod izoštavanja. Ako automatsko izoštavanje ne daje dovoljno oštru sliku, upotrebite meni.

AF je kratica za »Auto Focus«, funkciju za automatsko izoštavanje.

1 Spustite poklopac objektivu za aktiviranje moda snimanja.

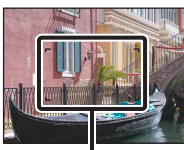
2 **MENU** →  (Izoštavanje) → željeni mod

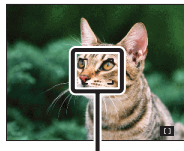

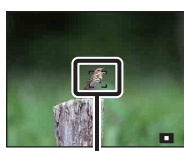
✓	 (Višestruki AF)	<p>Automatski izoštrava sve delove slike unutar okvira tražila. Prilikom snimanja fotografija, kad se okidač pritisne do pola, pojavi se zeleni okvir oko pravilno izoštrenog dela slike.</p> <ul style="list-style-type: none">• Kad je aktivna funkcija detekcije lica, prednost kod automatskog izoštavanja imaju lica.• Kad je odabir scene podešen na  (Podvodno), izoštavanje je prilagođeno podvodnim uslovima snimanja. Kad je slika izoštrena pritiskom do pola na taster okidača veliki okvir promeniće boju u zelenu.	 <p>Okvir AF tražila (Samo za fotografije)</p>
	 (Srednji AF)	<p>Automatski izoštrava srednji deo slike u okviru tražila. U kombinaciji sa funkcijom blokade AF omogućava kadriranje slike po želji.</p>	 <p>Okvir AF tražila</p>
	 (Spot AF)	<p>Automatski izoštrava na objektima i površinama malih dimenzija. U kombinaciji sa funkcijom blokade AF omogućava kadriranje slike po želji. Kako objekat ne bi izašao iz okvira AF tražila, fotoaparat mora biti potpuno stabilan.</p>	 <p>Okvir AF tražila</p>

Napomene

- Kad se odabere [Digitalni zum] ili [AF osvetljivač], okvir AF tražila nestaje i na njegovom mestu se pojavljuje tačkasta crta. U tom slučaju fotoaparat će izoštravati na objektima u sredini kadra.
- Ako mod izoštavanja podesite na bilo koju opciju osim [Višestruki AF], [Otkrivanje lica] biće fiksno podešeno na [Prema mestu dodira].
- Mod izoštavanja fiksno je postavljen na [Višestruki AF] kod snimanja video zapisa te modu sprečavanja zamućenja zbog pomeranja, sumraka iz ruke, okidanja na osmeh ili jednostavnom modu.



Brzo biranje objekta sa prednošću

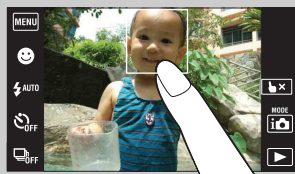

Dodirom objekta na ekranu prikazaće se kadar, pritiskom na okidač do pola kadar će se izoštriti.





Mod merenja svetla

Odabir moda merenja svetla koji određuje koji deo objekta će služiti za podešavanje ekspozicije.

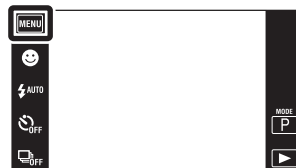
1 Spustite poklopac objektivu za aktiviranje moda snimanja.

2 **MENU** →  (Mod merenja svetla) → željeni mod



✓	 (Višestruko)	Deli kadar u više područja i vrši merenje u svakom od njih. Fotoaparat određuje ravnomernu ekspoziciju (merenje na više uzoraka).
	 (Srednje)	Meri svetlo u središtu slike i na osnovu rezultata određuje ekspoziciju (merenje u središtu).
	 (Spot)	Meri svetlo samo na delu objekta (merenje u tački). Ova funkcija je korisna kad je objekat osvetljen od pozadi ili kad postoji jak kontrast između objekta i pozadine.  Merenje u tački sa oznakom Određuje deo objekta

Napomene

- Opcija [Spot] ne može se odabrati u video modu.
- Mod merenja postavljen je na [Višestruko] kad se mesto izoštavanja odabire dodiranjem na ekran i kod snimanja uz okidanje na osmeh ili u jednostavnom modu.
- Ako blic podesite na bilo koju opciju osim [Višestruko], [Otkrivanje lica] biće fiksno podešeno na [Prema mestu dodira].

Prepoznavanje scena

Fotoaparat automatski prepoznaje uslove snimanja i snima.

Kad se prepozna pokret, ISO osetljivost će se povećati u zavisnosti od pomeranja da bi se smanjila zamućenost slike (detekcija pomeranja).



Primer slike snimljene sa (Kontra svetlo).

Kad je prikazana ikona funkcije prepoznavanja scena (Uputstvo)

Fotoaparat prepoznaje sledeće vrste scena.

Kad fotoaparat 'odluči' koja je scena najprikladnija, na ekranu se pojavi pripadajuća ikona scene i uputstvo.

- (Sumrak), (Portret u sumrak), (Sumrak pomoću stativa), (Kontra svetlo), (Portret na kontra svetlu), (Pejzaž), (Makrosnimanje), (Blisko izoštavanje), (Portret)

1 Spustite poklopac objektivu za aktiviranje moda snimanja.



2 (Mod snimanja) → (Inteligentno autom. podeš.)

3 **MENU** → **iSCN** (Prepoznavanje scena) → željeni mod







✓	iSCN (Autom.)	Kad fotoaparat prepozna scenu prelazi na najprikladnije postavke i snima sliku.
	iSCN⁺ (Napredno)	<p>Kad fotoaparat prepozna scenu prelazi na najprikladnije postavke. Kad fotoaparat prepozna scenu kao (Sumrak), (Portret u sumrak), (Sumrak pomoću stativa), (Kontra svetlo) ili (Portret na kontra svetlu), automatski menja postavke i snima sledeću sliku.</p> <ul style="list-style-type: none"> • Kad uzastopno snimate dve slike, znak + na ikoni iSCN⁺ promeniće boju u zelenu. • Kad snimate dva kadra, odmah po snimanju prikazaće se obe slike jedna do druge. • Kad je na ekranu prikazano [Smanjenje zatvaranja očiju] automatski se snimaju 2 slike i automatski odabire ona s otvorenim očima. Detaljnije informacije o funkciji detekcije zatvorenih očiju (anti blink), naći ćete u odeljku »Šta je funkcija detekcije zatvorenih očiju (anti blink)?«.





Napomene

- Funkcija odabira scene nije dostupna kod snimanja slika sa digitalnim zumom.
- Kad je mod snimanja podešen na burst snimanje ili kad je aktivna funkcija okidanja na osmeh, prepoznavanje scene fiksno je podešeno na [Autom.].
- Za blic su dostupne opcije [Autom.] i [Isključeno].
- Prepoznavanje scene kao  (Sumrak pomoću stativa) neće biti uspešno u uslovima kad se okolne vibracije prenose na fotoaparat iako je pričvršćen na stativ.
- Rezultat prepoznavanja scene kao  (Sumrak pomoću stativa) može biti povećanje vremena ekspozicije. Pobrinite se da se fotoaparat ne pomera tokom snimanja.
- Pojaviće se ikona prepoznavanja scene bez obzira na [Postavke prikaza snimanja].
- U zavisnosti od uslova, scenu možda neće biti moguće prepoznati.



Slike koje možete snimati sa [Napredno]

U [Napredno] modu, fotoaparat snima dve slike za redom sa različitim postavkama kad prepozna scene  (Sumrak),  (Portret u sumrak),  (Sumrak pomoću stativa),  (Kontra svetlo) ili  (Portret na kontra svetlu) koje su podložne zamućenju. Od dve snimljene slike možete izabrati onu koju želite.

	Prva slika*	Druga slika
	Snimanje sa sporom sinhronizacijom	Snimanje sa povećanom osetljivošću i smanjenjem efekta potresanja
	Snimanje sa sporom sinhronizacijom uz korištenje lica na koje blic okine kao referentno.	Snimanje sa povećanom osetljivošću sa referentnim licem i smanjenjem efekta potresanja
	Snimanje sa sporom sinhronizacijom	Snimanje sa još većim vremenom ekspozicije bez povećanja osetljivosti
	Snimanje sa blicom	Snimanje sa podešenim pozadinskim osvetljenjem i kontrastom (DRO plus)
	Snimanje sa korištenjem lica na koje blic okine kao referentno	Snimanje sa podešenim osvetljenjem i kontrastom referentnog lica i pozadine (DRO plus)

* Blic je postavljen na [Autom.].



Šta je funkcija detekcije zatvorenih očiju (anti blink)?

Kad je podešen na [Napredno], fotoaparat automatski snima dve slike za redom* kad prepozna  (Portret). Fotoaparat će odabrati, prikazati i snimiti sliku na kojoj se oči nisu automatski zatvorile. Ako su oči zatvorene na obe slike, pojaviće se poruka »Otkriveno zatvoreno oko«.

* osim kad blic okine / kod male brzine zatvarača

Otkrivanje lica

Detektuje lica osoba koje snimate i podešava postavke za izoštravanje, blic, ekspoziciju, balans belog i smanjenje efekta crvenih očiju.



Okvir detekcije lica (narandžasti)





Kad fotoaparata detektuje više od jedne osobe u kadru doneće odluku kojoj će od njih dati prednost pri izoštravanju. Okvir detekcije lica za odabranu osobu postaće narandžast. Ako pritisnete okidač do pola okvir za koji je izoštravanje podešeno postaće zelen.

Okvir detekcije lica (beli)

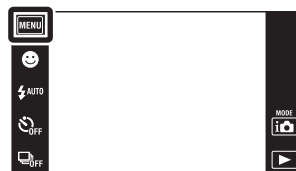
1 Spustite poklopac objektivu za aktiviranje moda snimanja.

2 **MENU** →  (Otkrivanje lica) → željeni mod



 (Prema mestu dodira)	Prepoznaje lice kad se na ekranu dodirne mesto sa licem.
✓  (Autom.)	Odabire lice na kojem će fotoaparata automatski izoštravati.
 (Deca kao prioritet)	Detektuje i snima sa prednošću izoštravanja na dečjem licu.
 (Odrasli kao prioritet)	Detektuje i snima sa prednošću izoštravanja na licu odrasle osobe.

Napomene

- [Otkrivanje lica] nije dostupno u modu široke panorame, snimanju video zapisa i jednostavnom modu.
- [Otkrivanje lica] se može odabrati samo kad je mod izoštravanja podešen na [Višestruki AF] ili mod merenja na [Višestruko].
- Funkcija detekcije lica nije dostupna kad se koristi digitalni zum.
- Može detektovati do 8 lica.
- Zavisno od uslova snimanja, lica odraslih i dece možda neće biti ispravno detektovana.
- Tokom snimanja sa funkcijom okidanja na osmeh, funkcija [Otkrivanje lica] se automatski podešava na [Autom.] čak i ako je prethodno bila podešena na [Prema mestu dodira].



Markiranje lica sa prednošću (Memorisanje odabranog lica)

Kad je aktivna funkcija [Otkrivanje lica] fotoaparata automatski odabire lice na kojem će izoštravati, ali lice sa prednošću izoštravanja možete odabrati i markirati ručno.



① Dodirnite lice koje želite markirati kao lice sa prednošću tokom prepoznavanja lica.

Tako je prvo lice sleva markirano kao lice sa prednošću i okvir menja boju u narandžastu .

② Svaki put kad dodirnete neko drugo lice markirate ga kao lice sa prednošću.

③ Za poništavanje markiranja lica pritisnite .

- Prilikom vađenja baterije markiranje lica će se poništiti.
- Kad narandžasti okvir nestane sa LCD ekrana, odabir lica za izoštravanje ponovo će vršiti funkcija [Otkrivanje lica]. Kad se narandžasti okvir ponovo pojavi na LCD ekranu, fotoaparat će izoštravati na markiranom licu.
- U nekim slučajevima neće biti moguće detektovati markirano lice, npr. u uslovima jakog svetla, kad osoba ima neobičnu frizuru i sl. U tom slučaju promenite mesto snimanja i markirajte lice u novim uslovima.
- Kad se koristi funkcija okidanja na osmeh skupa sa okvirom detekcije lica, detekcija osmeha vršiće se samo na markiranom licu.
- U modu jednostavnog snimanja ne može se markirati lice s prednošću.

DRO

Fotoaparat analizira scenu i automatski ispravlja svetlinu i kontrast za bolji kvalitet slike.

DRO je skraćenica za »Dynamic Range Optimizer«, funkciju koja automatski optimizuje razlike između svetlih i tamnih delova slike.

1 Spustite poklopac objektivna za aktiviranje moda snimanja.

2 **i** (mod snimanja) → **P** (Programska automatika)

3 **MENU** → **DRO STD** (DRO) → željeni mod

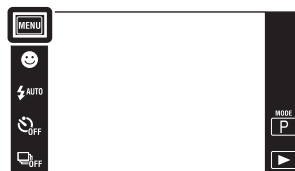





	DRO OFF (Isključeno)	Nema podešavanja.
✓	DRO STD (DRO standard)	Fotoaparat automatski podešava svetlinu i kontrast slika.
	DRO Plus (DRO plus)	Fotoaparat automatski i značajno podešava svetlinu i kontrast slike.

Napomene



- Zavisno od uslova snimanja, slika se možda neće moći ispraviti.
- Samo [ISO AUTO] ili vrednosti od [ISO 125] do [ISO 800] su na raspolaganju za odabir ISO osetljivosti kad je odabrano [DRO plus].

Smanjenje zatvaranja očiju

Kod snimanja fotografija, kad je odabir scene podešen na  (Meko snimanje) fotoaparata će automatski snimiti dve slike za redom. Fotoaparata će odabrati, prikazati i snimiti sliku na kojoj se oči nisu automatski zatvorile.

- 1 Spustite poklopac objektivu za aktiviranje moda snimanja.
- 2  (mod snimanja) → **SCN** (Odabir scene) →  (Meko snimanje)
- 3 **MENU** →  (Smanjenje zatvaranja očiju) → željeni mod



✓	 (Autom.)	Kad je aktivna detekcija lica, funkcija sprečavanja zatvorenih očiju osigurava snimanje slika osobe sa otvorenim očima.
	 (Isključeno)	Bez funkcije sprečavanja zatvorenih očiju.

Napomene

- Funkcija sprečavanja zatvorenih očiju neće raditi u sledećim slučajevima.
 - Kad se koristi blic
 - Tokom burst snimanja
 - Kad nije aktivna funkcija detekcije lica
 - Kad je aktivna funkcija okidanja na osmeh
- Ponekad funkcija sprečavanja zatvorenih očiju neće raditi u zavisnosti od situacije.
- Kad je funkcija sprečavanja zatvorenih očiju podešena na [Autom.] i kad se uprkos tome snimaju samo slike na kojima osoba ima zatvorene oči, na LCD ekranu će se pojaviti poruka »Otkriveno zatvoreno oko«. Po potrebi ponoviti snimanje.



Smanjenje ef. crvenih očiju

Blic okine dva ili više puta pre okidanja kako bi se smanjio efekat crvenih očiju od blica pri okidanju.

1 Spustite poklopac objektivu za aktiviranje moda snimanja.

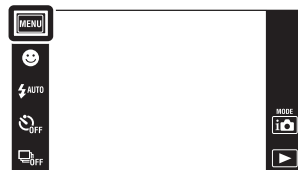
2 **MENU** →  (Smanjenje ef. crvenih očiju) → željeni mod



✓  (Autom.)	Kad se aktivira funkcija detekcije lica, blic automatski okine kako bi se smanjio efekat crvenih očiju.
 (Uključeno)	Blic će uvek okinuti kako bi se smanjio efekat crvenih očiju.
 (Isključeno)	Bez smanjenja efekta crvenih očiju.

Napomene

- Ne možete odabrati [Smanjenje ef. crvenih očiju] u modu jednostavnog snimanja, široke panorame, sprečavanja zamućenja, sumraka iz ruke, snimanja video zapisa ili okidanja na osmeh.
- Za smanjenje zamućenja slike za vreme okidanja treba čvrsto držati fotoaparatus. Okidanje obično nastupi sekundu nakon pritiska na okidač. Pobrinite se da se osoba za to vreme ne pomeri.
- Funkcija smanjenja efekta crvenih očiju možda neće postići očekivani rezultat. To će zavistiti od pojedinih razlika i uslova kao što su udaljenost objekta, da li je osoba u trenutku predblica skrenula pogled i sl.
- Ako ne koristite funkciju detekcije lica, funkcija smanjenja efekta crvenih očiju neće raditi čak ni kad je podešena na [Autom.].

Šta uzrokuje efekat crvenih očiju?

U mraku se zenice rašire. Svetlost blica odbija se od kapilara u pozadini oka (mrežnjača) uzrokujući »efekat crvenih očiju«.

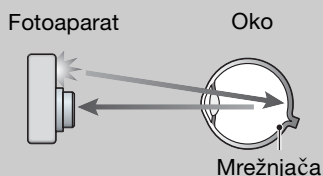

Drugi načini da se smanji efekat crvenih očiju

- Odaberite  (Visoka osetljivost) u modu odabira scene. (Blic je automatski postavljen na [Isključeno].)
- Pojavu crvenih očiju na slici možete ispraviti pomoću funkcije [Retuširanje] → [Ispravak efekta crvenih očiju] u meniju pregledavanja slika ili pomoću isporučenog softvera »PMB«.



SteadyShot

Odabire način sprečavanja zamućenja.

1 Spustite poklopac objektivu za aktiviranje moda snimanja.

2 **MENU** →  (SteadyShot) → željeni mod



✓	 (Snimanje)	Aktivira funkciju sprečavanja zamućenja kad se okidač pritisne do pola.
	 (Kontinuirano)	Uvek aktivira funkciju sprečavanja zamućenja. Slike možete stabilizovati čak i pri zumiranju udaljenog objekta.
	 (Isključeno)	Bez funkcije smanjenja zamućenja.

Napomene

- Kad se u modu inteligentnog samopodešavanja, jednostavnog snimanja ili odabiru scene odabere , [SteadyShot] je podešeno na [Snimanje].
- [SteadyShot] je fiksno podešeno na [Kontinuirano] u modu široke panorame ili je aktivirana funkcija okidanja na osmeh.
- Kod video snimanja dostupne su samo postavke [Kontinuirano] i [Isključeno]. Izvorna postavka za video zapise je [Kontinuirano].
- Baterija se brže troši kod [Kontinuirano] nego kod [Snimanje] moda.



Saveti za sprečavanje zamućenja

Fotoaparata se slučajno pomerio za vreme snimanja. To se zove »potresanje fotoaparata«. Za razliku od pomeranja fotoaparata, kad se za vreme snimanja objekat pomeri, to se zove »zamućenje objekta«. Dalje, potresanje fotoaparata i zamućenje objekta često nastaju u uslovima slabog osvetljenja i dugog vremena ekspozicije kao u 🧑 (Portret u sumrak) ili 🌙 (Sumrak) modu. U tom slučaju snimajte vodeći računa o savetima koji slede.

Potresanje fotoaparata

Za vreme snimanja tresu vam se ruke ili telo i cela scena je zamućena.

- Koristite stativ ili stavite fotoaparata na ravnu površinu kako se ne bi pomerio.
- Snimajte pomoću samookidanja sa zadržkom od 2 sekunde i stabilizujte fotoaparata u mestu tako što ćete ga nakon pritiskanja okidača rukama čvrsto držati sa strane.
- Koristite mod [Sumrak iz ruke].

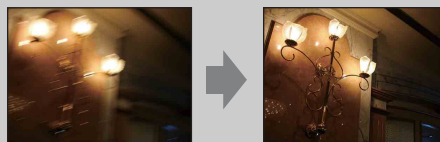

Zamućenje objekta

Iako je fotoaparata nepomičan, objekat se pomera tokom okidanja pa na slici izgleda zamućeno. Efekat trzaja fotoaparata će se automatski smanjiti zahvaljujući funkciji sprečavanja zamućenja. Međutim, funkcija neće efikasno ukloniti zamućenje.

- Snimajte u modu sprečavanja zamućenja kod pomeranja ili u ISO (Visoka osetljivost) modu u odabiru scene.
- Odaberite veću ISO osetljivost kako bi smanjili vreme ekspozicije i pritisnite okidač pre nego što se objekat pomeri.

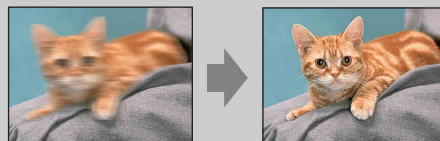





Postavke prikaza snimanja

Podešava da li će prilikom snimanja na LCD ekranu biti prikazane radne tipke.

- 1 Spustite poklopac objektivu za aktiviranje moda snimanja.
- 2 **MENU** →  (Postavke prikaza snimanja) → željeni mod



<input checked="" type="checkbox"/>	 (Uključeno)	Prikaz radnih tipki.	
<input type="checkbox"/>	 (Isključeno)	Bez prikaza radnih tipki.	

 Za prikaz radnih tipki kad je [Postavke prikaza snimanja] podešeno na [Isključeno]

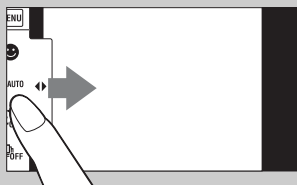

Dodirnite levu stranu LCD ekrana i povucite udesno

Jednostavni mod (easy)

Prilikom pregledavanja slika u jednostavnom modu, ekranski prikaz reprodukcije je povećan, indikatori su uočljiviji i broj funkcija koje se mogu koristiti je manji.

1 Za prelazak u mod reprodukcije pritisnite tipku

 (reprodukcija).

2 **MENU** → **EASY** (jednostavni mod) → [OK]





Napomene

- Baterija se brže troši zbog automatskog povećanja osvetljenja ekrana.
- Mod snimanja takođe će se promeniti u [Jednostavni mod].



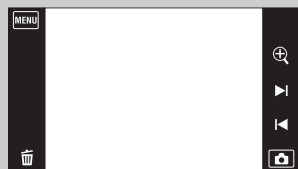





Funkcije dostupne u jednostavnom modu (pregledavanje)



 (Brisanje) : Brisanje trenutno odabrane slike.

 (Zum) : Uvećanje prikazane slike.

- Povucite prema gore, prema dole, udesno ili ulevo ili dodirnite /// za promenu mesta za zumiranje. Dodirnite / za promenu uvećanja.

MENU : Dodirnite [Izbriši jednu sliku] za brisanje slike trenutno prikazane na ekranu.

: Dodirnite [Izbriši sve slike] za brisanje svih slika iz tog foldera.

: Dodirnite [Izlazak iz jedn. moda snim.] za izlazak iz jednostavnog moda.



Kalendar

Ova funkcija omogućava odabir datuma za reprodukciju u kalendaru kad se koristi datumski prikaz.

Korak 2 nije potreban kad je odabran [Prikaz datuma].

1 Za prelazak u mod reprodukcije pritisnite tipku

 (reprodukcija).

2 **MENU** →  (Mod prikaza) →  (Prikaz datuma)

3 Dodirnite  (Kalendar).

Kad tipke nisu prikazane na levoj strani LCD ekrana, dodirnite **MENU**.

4 Odaberite mesec koji želite prikazati pomoću

 / , zatim dodirnite željeni datum.

Povucite minijature slika za odabrani datum prema gore ili prema dole za promenu stranice. Dodirnite jednu od slika za povratak na njen pojedinačni ekranski prikaz.

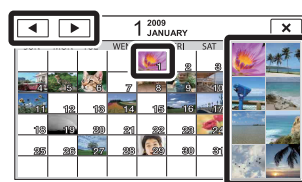



Slike za odabrani datum

Napomena

- Ova opcija nije dostupna kad se za memorisanje slika koristi unutrašnja memorija.

Indeks slika



Prikazuje više slika istovremeno.

- 1 Za prelazak u mod reprodukcije pritisnite tipku  (reprodukcija).
- 2 Dodirnite  (Indeks slika).
Kad tipke nisu prikazane na levoj strani LCD ekrana, dodirnite **MENU**.
- 3 Dodirnite ekran i povucite prema gore ili dole za promenu stranice.
Dodirnite jednu od slika u indeksnom prikazu za povratak na njen pojedinačni ekranski prikaz.





Dijaprojekcija



Slike se automatski reprodukuju jedna za drugom.

- 1 Za prelazak u mod reprodukcije pritisnite tipku  (reprodukcija).
- 2 Dodirnite  (Dijaprojekcija) → željeni mod
Kad tipke nisu prikazane na levoj strani LCD ekrana, dodirnite **MENU**.



 (Kontinuirana reprodukcija)	Reprodukuje sve slike jednu za drugom.
 (Dijaprojekcija sa muzikom)	Automatski reprodukuje slike jednu za drugom uz specijalne efekte i muziku.

Kontinuirana reprodukcija

- 1 Odaberite sliku za početak prezentacije.
- 2 Dodirnite  (Dijaprojekcija) → [Kontinuirana reprodukcija].
- 3 Za završetak neprekidne prezentacije dodirnite LCD ekran, zatim dodirnite [Izlazak iz kontinuiran. reprodukc.].
 - Dodirnite  na LCD ekranu za podešavanje jačine zvuka video zapisa.

Pregledavanje panoramskih slika u neprekinutoj reprodukciji

Cela panoramska slika prikazana je tokom 3 sekunde.
Panoramsku sliku možete pomerati gore-dole dodirrom na .

Napomena



- Kad je [Prikaži gr. brzo snim. fotogr.] podešeno na [Prikaži samo glavnu sliku], biće prikazana samo glavna slika.

Dijaprojeksija sa muzikom

- 1 Dodirnite  (Dijaprojeksija) → [Dijaprojeksija sa muzikom].
- 2 Dodirnite željeni mod → [Početak].
- 3 Za izlazak iz prezentacije dodirnite ekran, zatim odaberite [Izlazak iz dijaprojeksije].

Napomena

- [Dijaprojeksija sa muzikom] nije dostupno za panoramske slike i video zapise.



Slika		
Odabire grupu fotografija za prezentaciju. Kad se za memorisanje slika koristi unutrašnja memorija, fiksni odabir ove postavke je [Folder].		
✓	Sve	Prezentacija svih fotografija po redosledu.
	Ovaj datum	Prezentacija svih fotografija snimljenih unutar trenutno odabranog intervala datuma kad je mod pregledavanja podešen na  (Prikaz datuma).
	Folder	Prezentacija svih fotografija unutar trenutno odabranog foldera kad je mod pregledavanja podešen na  (Prikaz foldera).

Efekti		
Odabire brzinu izmene slajdova i atmosferu za prezentacije.		
✓	Jednostavno	Jednostavna prezentacija gde je prethodno podešen interval između slajdova. Interval između slajdova može se podesiti u [Interval] pa možete istinski uživati u svojim slikama.
	Nostalgično	Prezentacija koja reprodukuje atmosferu filmske scene.
	Elegantno	Elegantna prezentacija koja se odvija umerenom brzinom.
	Aktivno	Brza prezentacija prikladna za prikaz aktivnosti.

Napomena

- Kad je [Prikažu gr. brzo snim. fotogr.] podešeno na [Prikaži samo glavnu sliku] slike iz burst grupe biće prikazane na sledeći način.
 - Kad je [Efekti] podešeno na [Jednostavno], biće prikazana samo glavna slika.
 - Kad je [Efekti] podešeno na bilo koju opciju osim [Jednostavno] i kad nema više od dve burst slike, biće prikazana samo glavna slika.
 - Kad je [Efekti] podešeno na bilo koju opciju osim [Jednostavno] i kad ima više od tri burst slike, biće prikazane tri slike uključujući glavnu.

Muzika

Određuje prpratnu muziku za prezentaciju. Možete odabrati više od jednog propratnog audio zapisa. Dodirnite  za slušanje svakog BGM. Dodirnite / na dnu LCD ekrana za podešavanje jačine zvuka BGM-a.

	Isključi zvuk	Bez BGM.
✓	Music1	Izvorna postavka za [Jednostavno] prezentaciju.
	Music2	Izvorna postavka za [Nostalgično] prezentaciju.
	Music3	Izvorna postavka za [Elegantno] prezentaciju.
	Music4	Izvorna postavka za [Aktivno] prezentaciju.

Interval

Interval između slajdova. Kad [Jednostavno] prezentacija nije podešena na [Efekti], fiksni odabir postavke je [Autom.].

	1 sekunda	Podešava interval između slajdova za [Jednostavno] prezentaciju.
✓	3 sekunde	
	5 sekundi	
	10 sekundi	
	Autom.	Podešena vrednost intervala odgovara odabiru opcije [Efekti].

Ponavljanje

Isključuje i uključuje ponavljanje prezentacije.

✓	Uključeno	Neprekidno ponavlja prezentaciju.
	Isključeno	Nakon što se izmene svi slajdovi prezentacija se završava.



Odabir propratne muzike

Željenu audio datoteku sa CD-ova ili iz MP3 foldera možete prebaciti na fotoaparati i iskoristiti za prpratnu muziku uz prezentaciju. Za prenos muzike, instalirajte »Music Transfer« softver (isporučeno) za računar. Detaljnije informacije naći ćete na stranicama 119 i 120.

- U fotoaparatu možete memorisati najviše četiri audio broja. (Četiri audio broja koja se već nalaze u fotoaparatu (Music1 – Music4) možete zameniti prebačenim audio datotekama.)
- Na fotoaparatu se mogu reprodukovati audio datoteke u trajanju do oko 5 minuta.
- Ako audio datoteku ne možete reprodukovati zbog oštećenja ili lošeg kvaliteta, pokrenite program [Formatiranje muzike] (str. 105) i ponovite prenos.

Brisanje







Omogućava odabir slika koje želite izbrisati.

1 Za prelazak u mod reprodukcije pritisnite tipku  (reprodukcija).

2  (Brisanje) → željeni mod

Kad tipke nisu prikazane na levoj strani LCD ekrana, dodirnite **MENU**.



 (Ova slika)	Briše sliku prikazanu u pojedinačnom modu prikaza.
 (Višestruke slike)	Možete odabrati i izbrisati više slika odjednom. Nakon koraka 2 postupite na sledeći način. ① Dodirnite sliku koju želite izbrisati. Ponavljajte postupak dok ne ostane ni jedna slika za brisanje. Ponovo dodirnite sliku sa oznakom ✓ za skidanje oznake ✓. ② Dodirnite [OK] → [OK].
 (Sve u ovom folderu)  (Sve u opsegu datuma)  (Sve u toj grupi)	Briše odjednom sve slike u odabranom folderu, opsegu datuma ili burst grupi. Nakon koraka 2, dodirnite [OK].
 (Sve slike osim ove)	Briše sve slike iz burst grupe osim slike koja je odabrana u prikazu burst grupe. Nakon koraka 2, dodirnite [OK].

Napomena



- Kad se za snimanje slika koristi unutrašnja memorija, način pregledavanja je postavljen na [Prikaz foldera].

U jednostavnom modu

Izbriši jednu sliku	Brisanje trenutno odabrane slike.
Izbriši sve slike	Brisanje svih slika iz tog foldera.

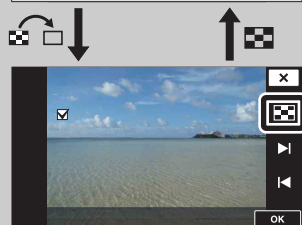
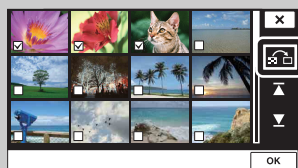
 Prilikom odabira slika možete prelaziti između pojedinačnog i indeksnog prikaza



Dodirnite  za povratak na pojedinačni ekranski prikaz i  na pojedinačnom ekranskom prikazu za povratak na indeksni prikaz.

- Prelazak između indeksnog i moda pojedinačnog prikaza također je moguć u [Zaštita], [DPOF] i [Štampanje] modovima.

Slikanje

Crta ili dodaje oznake na fotografiju i memoriše je kao novu datoteku.



1 Za prelazak u mod reprodukcije pritisnite tipku

(reprodukcija).

Kad koristite unutrašnju memoriju dodirnite (Slikanje) na levoj strani LCD ekrana.

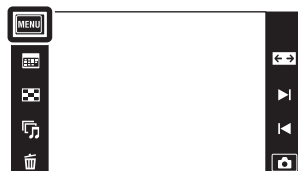

2 **MENU** → (Slikanje)

3 Crtajte po slici koristeći olovku (isporučeno).

4 Dodirnite tipku / → odaberite veličinu snimljene slike





	Tipka	Funkcija
1		Memoriše
2		Olovka
3		Gumica
4		Oznaka
5		Debljina/oznake
6		Boja
7		Izlazak
8		Okvir
9		Vrati nazad
10		Izbriši

Napomena





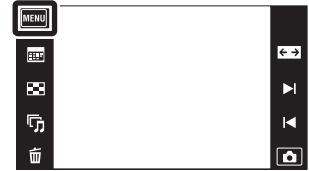

- Ne možete crtati ni dodavati oznake na panoramske slike, slike prikazane u burst grupi i video zapise.

Retuširanje

Dodaje specijalne efekte ili obrađuje snimljenu sliku i sprema je u novu datoteku. Izvorni snimak ostaje.

- 1 Za prelazak u mod reprodukcije pritisnite tipku  (reprodukcija).
- 2 **MENU** →  (Retuširanje) → željeni mod
- 3 Obradite sliku prema postupku u zavisnosti od moda.





<p> (Obrezivanje)</p>	<p>Sprema sliku uvećanu reprodukcijom. Dodirnite  → odaberite tačku pomoću  → NEXT → odaberite veličinu slike za memorisanje pomoću  → NEXT → [OK]</p> <ul style="list-style-type: none"> • Uvećana slika može biti slabijeg kvaliteta od izvorne. • Veličina isečka slike zavisiće od izvorne slike.
<p> (Ispravak efekta crvenih očiju)</p>	<p>Ispravlja efekat crvenih očiju prilikom upotrebe blica. Nakon što se izvrši korekcija crvenih očiju dodirnite [OK].</p> <ul style="list-style-type: none"> • U zavisnosti od slike možda nećete moći ispraviti efekat crvenih očiju.
<p> (Maskiranje neoštrina)</p>	<p>Izoštava sliku unutar odabranog okvira. Dodirnite mesto (okvir) željene slike za retuširanje → NEXT → [OK]</p> <ul style="list-style-type: none"> • Zavisno od slike, možda primenjena obrada neće dati zadovoljavajući rezultat i kvalitet slike će se pogoršati.

Napomena



- Ne možete retuširati panoramske slike, slike prikazane u burst grupi i video zapise.

Prikažu gr. brzo snim. fotogr.

Tokom reprodukcije možete odabrati prikaz burst slika po grupama ili prikaz svih slika.

- 1 Za prelazak u mod reprodukcije pritisnite tipku  (reprodukcija).
- 2 **MENU** →  (Prikažu gr. brzo snim. fotogr.) → željeni mod



✓  (Prikaži samo glavnu sliku)	Grupiše burst slike, zatim reprodukuje samo glavnu sliku. <ul style="list-style-type: none">• Kad se prepoznavanje lica vrši u modu burst snimanja fotoaparat odabire najuspeliju sliku kao glavnu i prikazuje je. Ako nije aktivno prepoznavanje lica, prva slika u burst grupi se prikazuje kao glavna slika.
 (Prikaži sve)	Reprodukuje sve burst slike pojedinačno.



Napomena

- Kad je mod pregledavanja podešen na [Prikaz foldera], [Prikažu gr. brzo snim. fotogr.] je fiksno postavljeno na [Prikaži sve].

Prikaz burst slika zajedno



U modu [Prikaži samo glavnu sliku], slike iz burst grupe mogu se prikazati jedna do druge.





- ① Prikaži glavnu sliku u reprodukcijском modu.
- ② Dodirni sliku.
Slike uz te burst grupe prikazane su jedna do druge na dnu LCD ekrana.
- ③ Dodirnite /1/ za prikaz željene slike.
Sliku takođe možete prikazati dodirom na njenu minijaturu na dnu LCD ekrana. Prikaz minijatura na dnu LCD ekrana može se uključiti/isključiti dodirom ekrana.

Mod prikaza

Omogućava odabir formata prikaza za pregledavanje slika.

- 1 Za prelazak u mod reprodukcije pritisnite tipku  (reprodukcija).
- 2 **MENU** →  (Mod prikaza) → željeni mod



✓	 (Prikaz datuma)	Prikazuje slike po datumu snimanja.
	 (Prikaz foldera)	Prikaz slika organizovanih u foldere.

Napomene

- Kad se koristi unutrašnja memorija, mod prikaza podešen je na [Prikaz foldera].
- Pregledavanje slika po događaju nije dostupno na ovom fotoaparatu.



Pregledavanje slika snimljenih drugim fotoaparatom

Ako u ovaj fotoaparat umetnete »Memory Stick Duo« sa slikama snimljenim ovim i nekim drugim fotoaparatom, na njemu će se pojaviti ekran za odabir moda reprodukcije.

Reprodukuj samo registrovane slike:

Slike se reprodukuju u odabranom modu pregledavanja. Možda neće biti moguća reprodukcija pojedinih slika snimljenih nekim drugim fotoaparatom.

Reprod. sve slike sa prikazom foldera:

Mod pregledavanja prelazi u mod prikaza foldera i sve se slike reprodukuju.

Zaštita

Zaštita snimaka protiv nenadanog brisanja.







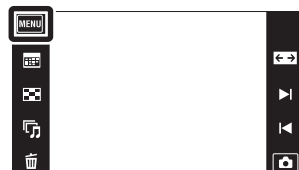

Označene slike biće obeležene znakom 

1 Za prelazak u mod reprodukcije pritisnite tipku

 (reprodukcija).

2 **MENU** →  (Zaštita) → željeni mod



 (Ova slika)	Briše sliku trenutno prikazanu u pojedinačnom modu prikaza.
 (Višestruke slike)	Možete odabrati i zaštititi više slika odjednom. Nakon koraka 2, prosledite na sledeći način. ① Odaberite sliku koju želite zaštititi, zatim je dodirnite. Ponavljajte postupak dok ne ostane ni jedna slika koju biste želeli zaštititi. Ponovo dodirnite sliku sa oznakom  za skidanje oznake  . ② Dodirnite [OK] → [OK].
 (Postavljanje svega u folderu)	Zaštićuje/skida zaštitu sa svih slika u folderu kad je za mod pregledavanja odabrano [Prikaz foldera]. Nakon koraka 2 dodirnite [OK].
 (Uklanjanje svega iz foldera)	
 (Postavi sve u opsegu datuma)	Zaštićuje/skida zaštitu sa svih slika u folderu kad je za mod pregledavanja odabrano [Prikaz datuma]. Nakon koraka 2 dodirnite [OK].
 (Ukloni sve u opsegu datuma)	

Napomena

- Kad se koristi unutrašnja memorija, mod prikaza podešen je na [Prikaz foldera].

DPOF

DPOF (Digital Print Order Format) je funkcija koja omogućava da unapred odredite slike na »Memory Stick Duo« kartici za kasnije štampanje.







Na označenim slikama pojaviće se oznaka naloga za štampanje **DPOF**.

1 Za prelazak u mod reprodukcije pritisnite tipku

 (reprodukcija).

2 **MENU** → **DPOF** → željeni mod



DPOF  (Ova slika)	Daje nalog za štampu slike trenutno prikazane u pojedinačnom modu prikaza.
DPOF  (Višestruke slike)	Možete odabrati i naložiti štampanje više slika odjednom. Nakon koraka 2, prosledite na sledeći način. ① Odaberite sliku koju želite štampati, zatim je dodirnite. Ponavljajte postupak dok ne ostane ni jedna slika koju biste želeli odštampati. Ponovo dodirnite sliku sa oznakom ✓ za skidanje oznake ✓. ② Dodirnite [OK] → [OK]
DPOF  (Postavljanje svega u folderu)	Dodaje/poništava nalog za štampu svih slika u folderu kad je za mod pregledavanja odabrano [Prikaz foldera]. Nakon koraka 2 dodirnite [OK].
DPOF  (Uklanjanje svega iz foldera)	
DPOF  (Postavi sve u opsegu datuma)	Dodaje/poništava nalog za štampu svih slika u folderu kad je za mod pregledavanja odabrano [Prikaz datuma]. Nakon koraka 2 dodirnite [OK].
DPOF  (Ukloni sve u opsegu datuma)	

Napomene

- Oznaku naloga za štampu **DPOF** ne možete dodati video zapisima ni slikama u unutrašnjoj memoriji.
- Oznakom naloga za štampu **DPOF** može se označiti najviše 999 slika.

Rotacija

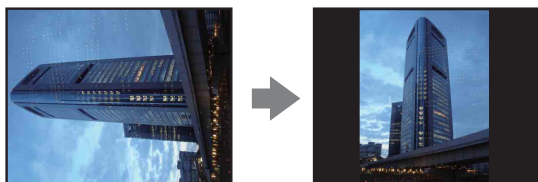

Služi za zakretanje fotografija. Koristi se za prikaz u horizontalnoj orijentaciji slike u vertikalnoj orijentaciji.



1 Za prelazak u mod reprodukcije pritisnite tipku

 (reprodukcija).

2 **MENU** →  (Rotacija)

3  /  → [OK]



Napomene



- Ne možete zakretati video zapise, slike prikazane u burst grupi i zaštićene fotografije.
- Slike snimljene drugim fotoaparatom možda neće moći zakrenuti.
- Zavisno od softvera, podatak o zakrenutosti slike možda neće biti dostupan prilikom pregledavanja slika na računaru.

Postavke glasnoće

Podešavanje jačine zvuka za prezentaciju i reprodukciju video zapisa.

1 Za prelazak u mod reprodukcije pritisnite tipku  (reprodukcija).



2 **MENU** →  (Postavke glasnoće)

3 Podesite jačinu zvuka dodirrom na  /  → 

Jačinu zvuka takođe možete podesiti dodirrom  na traci za podešavanje i povlačenjem ulevo ili udesno.



Podešavanje jačine zvuka tokom reprodukcije video zapisa ili prezentacije

Reprodukcija video zapisa: Dodirnite LCD ekran za prikaz radnih tipki, zatim dodirnite  i  za podešavanje jačine zvuka. Dodirnite  za isključivanje prikaza za kontrolu jačine zvuka.

Prezentacija: Dodirnite ekran za prikaz kontrole jačine zvuka, zatim dodirnite  tipke za podešavanje jačine.





Postavke prikaza reprodukc.

Podešava da li će tokom pregledavanja na LCD ekranu biti prikazane radne tipke.

1 Za prelazak u mod reprodukcije pritisnite tipku  (reprodukcija).

2 **MENU** →  (Postavke prikaza reprodukc.) → željeni mod



<input checked="" type="checkbox"/>	 (Uključeno)	Prikaz radnih tipki.	
<input type="checkbox"/>	 (Isključeno)	Bez prikaza radnih tipki.	



Za prikaz radnih tipki kad je [Postavke prikaza reprodukc.] podešeno na [Isključeno]

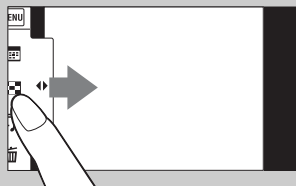



Dodirnite levu stranu LCD ekrana i povucite udesno.

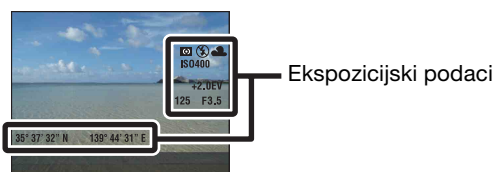

Ekspozicijski podaci

Podešava hoće li ili neće biti prikazani podaci o snimanju trenutno prikazane datoteke.



- 1 Za prelazak u mod reprodukcije pritisnite tipku  (reprodukcija).
- 2 **MENU** →  (Ekspozicijski podaci) → željeni mod



<input type="checkbox"/>	 (Uključeno)	Prikaz podataka o snimanju na LCD ekranu.
<input checked="" type="checkbox"/>	 (Isključeno)	Bez prikaza podataka o snimanju.



Postavljanje indeksa slika

Podešava broj slika prikazanih na ekranu u indeksnom modu.

1 Za prelazak u mod reprodukcije pritisnite tipku  (reprodukcija).







2 **MENU** →  (Postavljanje indeksa slika) → željeni mod



	 (12 slika)	Prikaz iznad 12 slika.
✓	 (28 slika)	Prikaz iznad 28 slika.

Odabir foldera

Kad je na »Memory Stick Duo« izrađeno više foldera, pomoću ove funkcije možete odabrati folder u kojem je slika koju želite da reprodukujete. Korak 2 nije potreban kad je odabran [Prikaz foldera].

- 1 Za prelazak u mod reprodukcije pritisnite tipku  (reprodukcija).
- 2 **MENU** →  (Mod prikaza) →  (Prikaz foldera)
- 3 **MENU** →  (Odabir foldera) → odaberite folder pomoću / → [OK]





Napomena

- Ova opcija nije dostupna kad se za memorisanje slika koristi unutrašnja memorija.



Pregledavanje slika kroz više foldera



Kad postoji više foldera, prilikom prikaza prve i poslednje slike u folderu pojaviće se sledeći indikatori.

- : Povratak na prethodni folder
- : Prelazak na sledeći folder
- : Prelazak na prethodni ili sledeći folder

AF osvetljivač

AF osvetljenje obezbeđuje dodatno svetlo za lakše izoštravanje u tamnim uslovima. Kad se okidač pritisne do pola, AF osvetljenje emituje crvenu svetlost pomoću koje fotoaparata lakše izoštrava, dok se ne podesi fiksno žarište. Tada će se pojaviti indikator



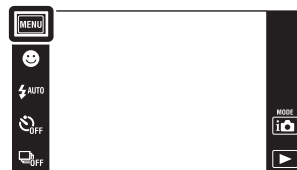

ON.

1 **MENU** →  (Postavke) →  (Postavke snimanja) → [AF osvetljivač] → željeni mod





✓	Autom.	Sa AF osvetljenjem.
	Isključeno	Bez AF osvetljenja.

Napomene

- Sliku je moguće izoštriti uvek kad AF osvetljenje dosegne objekat iako ne dosegne njegovo središte.
- AF osvetljenje ne radi kad je:
 - Snimanje u modu široke panorame
 -  (Pejzaž),  (Sumrak),  (Kućni ljubimci),  (Vatromet) ili  (Kratka ekspozicija) je postavljeno u modu odabira scene.
 - [Kućište] je podešen na [Uključeno].
- Kad koristite AF osvetljenje, umesto uobičajenog okvira AF tražila pojavice se isprekidana linija. Objekti bliži sredini okvira imaju prednost pri izoštravanju AF funkcijom.
- AF osvetljenje vrlo je snažno. Iako nije štetno po zdravlje, ipak nemojte direktno gledati izbliza u emitovani snop svetlosti.

Mreža

Pomoću mreže linija moguće je lakše vertikalno i horizontalno poravnanje objekta na snimku.

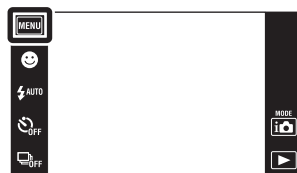

- 1 **MENU** →  (Postavke) →  (Postavke snimanja) → [Mreža] → željeni mod



	Uključeno	Prikazuje mrežu linija. Mreža linija neće se videti na snimku.
✓	Isključeno	Bez mreže linija.

Digitalni zum

Odabire mod digitalnog zuma. Pomoću optičkog zuma fotoaparata uvećava sliku do 4×. Za veća uvećanja koristeće ili inteligentni ili precizni digitalni zum.

1 **MENU** →  (Postavke) →  (Postavke snimanja) → [Digitalni zum] → željeni mod



✓	Pametno (sQ)	Digitalno uvećava sliku unutar opsega u kojem se neće izobličiti, zavisno od veličine slike. (Inteligentni zum)
	Preciznost (PQ)	Uvećava slike svih veličina sa skalom uvećanja od približno 8×, uključujući optički zum 4×. Imajte na umu da će se kvalitet slike pogoršati kad se premaši skala optičkog zuma. (Precizni digitalni zum)
	Isključeno	Bez digitalnog zuma.

Napomene

- Funkcija digitalnog zuma ne radi kod panoramskog snimanja, snimanja video zapisa ili kad je aktivna funkcija okidanja na osmeh.
- Inteligentni zum nije dostupan kad je veličina slike podešena na [10M], [3:2(8M)] ili [16:9(7M)].
- Funkcija detekcije lica nije dostupna kad se koristi digitalni zum.



Ukupna skala uvećanja pri korištenju inteligentnog zuma (uključujući skalu optičkog zuma od 4×)

Podržani odnosi uvećanja se razlikuju u zavisnosti od veličine slike.

Veličina	Ukupna skala uvećanja
5M	Približno 5,6×
3M	Približno 7,1×
VGA	Približno 22×
16:9(2M)	Približno 7,6×

Autom. orijentacija

Kad zakrenete fotoaparata za snimanje portreta (vertikalna orijentacija), uređaj detektuje promenu položaja i prikazuje sliku u vertikalnoj orijentaciji.

- 1 **MENU** →  (Postavke) →  (Postavke snimanja) → [Autom. orijentacija] → željeni mod

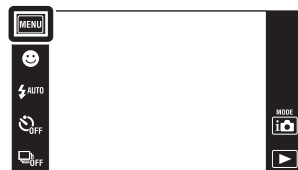

✓	Uključeno	Snima slike pravilne orijentacije.
	Isključeno	Bez automatske orijentacije.

Napomene

- Sleva i zdesna vertikalno orijentisane slike prikazaće se crna ivica.
- U zavisnosti od ugla za koji je zakrenut fotoaparata, slike možda neće biti pravilno orijentisane.
- Ne možete koristiti [Autom. orijentacija] kad je u modu odabira scene ili kod snimanja video zapisa odabrano  (Podvodno).
- Ponekad funkcija autoorijentacije neće raditi kad se koristi ispravljač (prodaje se posebno) i USB/AV/DC IN kabl za višenamensku utičnicu (prodaje se posebno).

Zakretanje već snimljenih slika



U slučaju nepravilne orijentacije slike možete koristiti opciju [Rotacija] na MENU ekranu za prikaz slike u vertikalnoj orijentaciji.

Vodič za prep. scene

Možete odabrati želite li ili ne da se prikaže uputstvo uz ikonu prepoznavanja scene kad se aktivira prepoznavanje scene.



Uputstvo za funkciju prepoznavanja scene

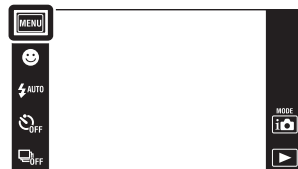

- 1 **MENU** →  (Postavke) →  (Postavke snimanja) → [Vodič za prep. scene] → željeni mod



✓	Uključeno	Prikaz uputstva za funkciju prepoznavanja scene.
	Isključeno	Bez prikaza uputstva za funkciju prepoznavanja scene.

Upoz. o zatv. očima

Kad se snimi slika lica sa zatvorenim očima dok je aktivno prepoznavanje lica, na LCD ekranu će se pojaviti poruka »Otkriveno zatvoreno oko«.

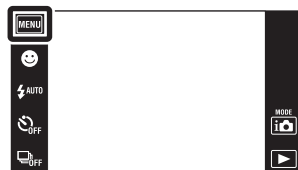

- 1 **MENU** →  (Postavke) →  (Postavke snimanja) → [Upoz. o zatv. očima] → željeni mod



✓	Autom.	Prikaz poruke »Otkriveno zatvoreno oko«.
	Isključeno	Nema prikaza poruke.

Zvučni signal

Odabire ili isključuje zvučne signale koji prate rad fotoaparata.

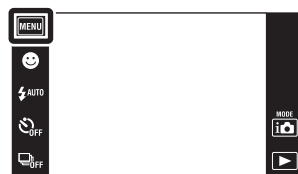

- 1 **MENU** →  (Postavke) →  (Glavne postavke) → [Zvučni signal] → željeni mod



	Zatvarač	Uključuje zvučni signal kod otvaranja ekrana prilikom okidanja.
✓	Visoko	Uključuje zvučne signale za pritisak na okidač/dodir na ekran. Ako želite smanjiti glasnoću signala, odaberite [Nisko].
	Nisko	
	Isključeno	Isključuje bip/zvučne signale.

Osvetljenje LCD ekrana

Podešava svetlinu LCD ekrana.

- 1 **MENU** →  (Postavke) →  (Glavne postavke) → [Osvetljenje LCD ekrana] → željeni mod

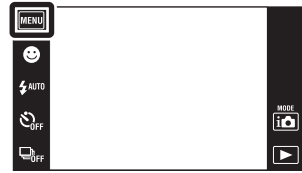



✓	Uobičajeno	Podešava LCD ekran na normalnu svetlinu.
	Svetlo	Podešava LCD ekran na veliku svetlinu. <ul style="list-style-type: none">• Ova funkcija se koristi kod pregledavanja slika pri jakom spoljnom svetlu.

Napomene

- U [Svetlo] modu će se brže trošiti baterija.
- LCD ekran se zatamni ako se uključeni fotoaparati ne koriste tokom jednog minuta.

Language Setting

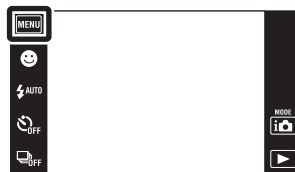

Odabir jezika za prikaz opcija menija, upozorenja i poruka.

- 1 **MENU** →  (Postavke) →  (Glavne postavke) → [Language Setting] → željeni mod





Pokazni mod rada

Možete podesiti želite li ili ne koristiti demonstraciju rada funkcija okidanja na osmeh i prepoznavanja scene. Ako vam demonstracija nije potrebna, odaberite [Isključeno].

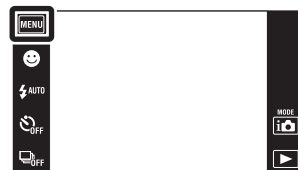
1 **MENU** →  (Postavke) →  (Glavne postavke) → [Pokazni mod rada] → željeni mod



2  (Mod snimanja) →  (Inteligentno autom. podeš.)



	Demo mod 1	Prikazuje demo moda prepoznavanja scene.
	Demo mod 2	Automatski aktivira demo okidanja na osmeh kad se sa fotoaparatom ne radi tokom 15 sekundi.
✓	Isključeno	Bez demonstracije.



Napomena

- Pritiskom na okidač tokom demonstracije funkcije okidanja na osmeh okidač se aktivira ali se neće snimiti slika.

Pokretanje

Resetuje na fabričke postavke.

Upotrebom ove funkcije ne brišu se slike memorisane u fotoaparatu.

- 1 **MENU** →  (Postavke) →  (Glavne postavke) → [Pokretanje] → [OK]



Napomena

- Pazite da za vreme resetovanja ne isključite fotoaparatu.

COMPONENT

Odabire vrstu izlaznog video signala između SD ili HD (1080i) skladno tipu TV prijemnika koji priključite na fotoaparata pomoću HD adapterskog kabla (prodaje se posebno).

Upotrebite HD adapterski kabl kompatibilan sa Type1a (prodaje se posebno).

- 1 **MENU** →  (Postavke) →  (Glavne postavke) → [COMPONENT] → željeni mod



✓	HD(1080i)	Ovu opciju odaberite za spajanje fotoaparata sa TV prijemnikom koji može prikazivati 1080i HD signal.
	SD	Ovu opciju odaberite za spajanje fotoaparata sa TV uređajem koji ne može prikazivati HD(1080i) signal.



Napomena

- Prilikom snimanja video zapisa kad je fotoaparata spojen sa TV prijemnikom HD adapterskim kablom (prodaje se posebno), video zapis čije je snimanje u toku neće se videti na ekranu TV prijemnika.

Video izlaz

Podešava izlazni video signal prema TV sistemu boja spojene video opreme. TV sistemi boja razlikuju se u zavisnosti od države i regije.

Za pregledavanje slika na ekranu TV prijemnika proverite sistem boja u državi ili regiji u kojoj koristite fotoapararat (str. 117).



- 1 **MENU** →  (Postavke) →  (Glavne postavke) → [Video izlaz] → željeni mod



NTSC	Podešava izlazni video signal na NTSC (npr. za SAD i Japan).
PAL	Podešava izlazni video signal na PAL (npr. za Evropu i Kinu).

Kućište

Prikaz namenskih radnih tipki kad se fotoaparat instalira u kućište (Marine Pack).
Videti takođe uputstvo za rukovanje priloženo uz kućište.

1 **MENU** →  (Postavke) →  (Glavne postavke) → [Kućište] → željeni mod

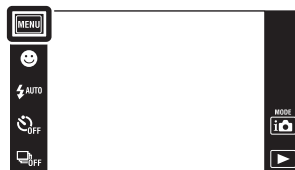



	Uključeno	Izmena funkcije tipki.
✓	Isključeno	Bez izmene funkcije tipki.

Napomene

- Nije moguće izoštriti predmete dodirrom na ekran.
- Neke funkcije gube opcije i položaj ikona na LCD ekranu se menja.

USB povezivanje

Odabire mod spajanja pomoću višenamenskog kabla fotoaparata sa računarom ili štampačem koji podržava PictBridge.

1 **MENU** →  (Postavke) →  (Glavne postavke) → [USB povezivanje] → željeni mod

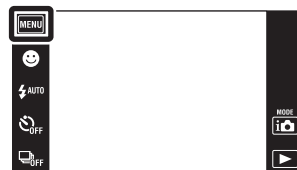



✓	Autom.	Fotoaparat automatski prepoznaje i uspostavlja vezu sa računarom ili štampačem koji podržava PictBridge.
	PictBridge	Spaja fotoaparat na štampač koji podržava PictBridge.
	PTP/MTP	Kad spojite fotoaparat sa računarom, pokrenuće se AutoPlay Wizard i slike iz foldera za snimanje fotoaparata biće kopirane u računar. (za Windows Vista/XP, Mac OS X)
	Mass Storage	Uspostavlja vezu za prenos podataka između fotoaparata i medija velikog kapaciteta memorisanja tj. računara ili USB uređaja.

Napomene

- Ako ne možete spojiti fotoaparat sa štampačem koji podržava PictBridge pomoću postavke [Autom.], odaberite postavku [PictBridge].
- Ako ne možete spojiti fotoaparat sa računarom ili USB uređajem pomoću postavke [Autom.], odaberite postavku [Mass Storage].
- Video zapisi se ne mogu prebaciti na računar kad je odabrano [PTP/MTP]. Za prebacivanje video zapisa na računar odaberite [Autom.] ili [Mass Storage].

Preuzimanje muzike

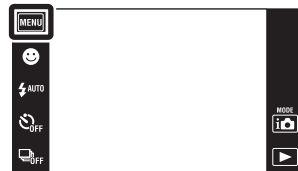

Možete koristiti »Music Transfer« na CD-u (isporučeno) za promenu prapratne muzike.

- 1 **MENU** →  (Postavke) →  (Glavne postavke) → [Preuzimanje muzike]
Prikazana poruka »Promena muzike za dijaprojeksiju Povezivanje sa računarnom«.
- 2 Upostavite USB vezu između fotoaparata i računara, zatim pokrenite »Music Transfer«.
- 3 Za promenu audio datoteka sledite uputstvo na ekranu.



Formatiranje muzike

Možete izbrisati sve datoteke sa prpratnom muzikom koje se nalaze u fotoaparatu. Može se koristiti u slučajevima kad su datoteke sa prpratnom muzikom oštećene ili se ne mogu reprodukovati.

- 1 **MENU** →  (Postavke) →  (Glavne postavke) → [Formatiranje muzike] → [OK]

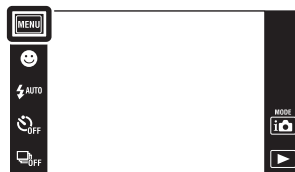



Vraćanje na izvorne audio datoteke

Za vraćanje na izvorne audio datoteke možete koristiti »Music Transfer« na CD-u (isporučeno).

- ① Pokrenite [Preuzimanje muzike] i uspostavite USB vezu između fotoaparata i računara.
- ② Pokrenite »Music Transfer«, zatim povratite izvorne audio datoteke.
 - Za detaljnije informacije o korištenju funkcije »Music Transfer« videti »help« u »Music Transfer«.

Kalibracija

Omogućava kalibraciju kad tipke ekrana na dodir ne reaguju u odgovarajućim tačkama koje dodirujete.

1 **MENU** →  (Postavke) →  (Glavne postavke) → [Kalibracija]

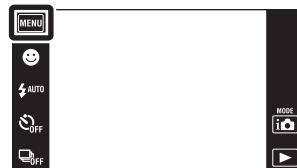

2 Olovkom dodirnite središte oznake × prikazane na ekranu po redu.

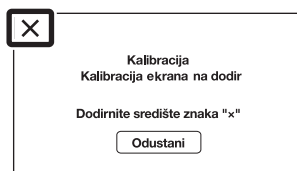



Napomene

- Za prekidanje postupka kalibracije dodirnite [Odustani]. Ne utiče na prethodno odabrane postavke.
- Ako promašite kalibracijsku tačku, kalibracija se neće izvršiti. Ponovo dodirnite središte znaka × .

Format

Formatira »Memory Stick Duo« ili unutrašnju memoriju. »Memory Stick Duo« dostupan u trgovinama već je formatiran i može se odmah koristiti.

- 1 **MENU** →  (Postavke) →  (Alat mod. "Memory Stick") ili  (Alat interne memorije) → [Format] → [OK]





Napomena

- Imajte na umu da formatiranje nepovratno briše sve podatke uključujući i zaštićene slike.

Stvar. foldera za sn.

Izrađuje folder za memorisanje slika na »Memory Stick Duo« kartici.
Slike se snimaju u novi folder dok ne izradite sledeću ili odaberete drugu postojeću.

1 **MENU** →  (Postavke) →  (Alat mod.
"Memory Stick") → [Stvar. foldera za sn.] → [OK]



Napomene

- Ova opcija nije dostupna kad se za memorisanje slika koristi unutrašnja memorija.
- Kad u fotoaparat umetnete »Memory Stick Duo« prethodno korišten sa drugom opremom i snimate slike, automatski će doći do izrade novog foldera.
- U jedan folder moguće je snimiti do 4.000 slika. Kad se premaši kapacitet foldera, automatski se izrađuje novi.





○ folderima

- Nakon izrade novog foldera možete promeniti folder za memorisanje (str. 109) i odabrati folder za pregledavanje slika (str. 88).

Prom. foldera za sn.

Promena foldera na »Memory Stick Duo« koji se trenutno koristi za snimanje slika.

- 1 **MENU** →  (Postavke) →  (Alat mod. "Memory Stick") → [Prom. foldera za sn.]

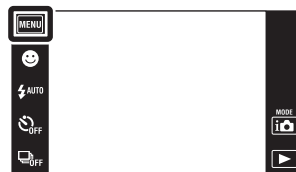

- 2 Odaberite folder koji želite memorisati → [OK].

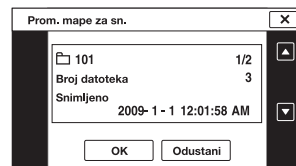



Napomene

- Ova opcija nije dostupna kad se za memorisanje slika koristi unutrašnja memorija.
- Sledeći folderi se ne mogu koristiti kao folderi za snimanje.
 - Folder »100«
 - Samo za foldere sa brojevima »□□□MSDCF« ili »□□□MNV01«.
- Snimljene slike ne možete premestiti u drugi folder.

Izbr. folder za snim.

Brisanje foldera na »Memory Stick Duo« koji se trenutno koristi za snimanje slika.

1 **MENU** →  (Postavke) →  (Alat mod. "Memory Stick") → [Izbr. folder za snim.]

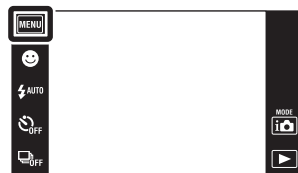

2 Odaberite folder koji želite izbrisati → [OK].

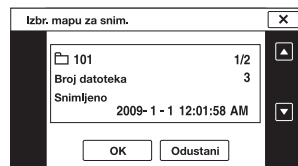



Napomene

- Ova opcija nije dostupna kad se za memorisanje slika koristi unutrašnja memorija.
- Ako pomoću [Izbr. folder za snim.] izbrišete folder koji je postavljen kao folder za snimanje, automatski se odabire folder sa najvećim brojem kao novi folder za snimanje.
- Možete izbrisati samo prazne foldere. Ako folder sadrži slike ili čak datoteke koje se ne mogu reprodukovati na fotoaparatu, najpre izbrišite slike i datoteke, zatim izbrišite folder.

Kopiranje

Kopira sve slike sa unutrašnje memorije na »Memory Stick Duo«.

1 U fotoapararat umetnite »Memory Stick Duo« dovoljnog slobodnog kapaciteta.

2 **MENU** →  (Postavke) →  (Alat mod. "Memory Stick") → [Kopiranje] → [OK]





Napomene

- Neka baterija bude napunjena do kraja. Ako pokušate kopirati slikovne datoteke baterijom slabog kapaciteta može doći do njenog pražnjenja te kopiranje neće uspjeti a datoteke će se verovatno oštetiti.
- Slike ne možete pojedinačno kopirati.
- Slike izvorno snimljene u unutrašnju memoriju ostaju u njoj čak i nakon kopiranja. Za brisanje sadržaja unutrašnje memorije, nakon završenog kopiranja izvadite »Memory Stick Duo«, zatim formatirajte unutrašnju memoriju ([Format] u [Alat interne memorije]).
- Na »Memory Stick Duo« kartici biće izrađen novi folder u koji će biti kopirani svi podaci. Kopirati ne možete u folder odabran po vašoj želji.

Broj datoteke

Odabira način dodeljivanja brojeva slikovnim datotekama.

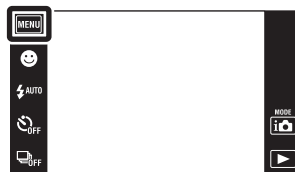

- 1 **MENU** →  (Postavke) →  (Alat mod. "Memory Stick") ili  (Alat interne memorije) → [Broj datoteke] → željeni mod



✓	Serijski	Dodeljuje datotekama brojeve u neprekidnom rastućem nizu čak i kad se promeni folder za snimanje ili »Memory Stick Duo« kartica. (Kad zamenjena »Memory Stick Duo« kartica sadrži datoteku sa brojem koji je veći od zadnjeg dodeljenog broja, biće joj dodeljen broj za jedan veći od najvećeg dodeljenog broja.)
	Vrati izvorno	Svaki put kad se promeni folder počinje od 0001. (Ako u folderu za snimanje već postoji datoteka, novoj datoteci biće dodeljen broj za jedan veći od najvećeg do tada dodeljenog broja.)

Postavka područja

Podešava vreme na lokalno vreme odabranog područja.

- 1 **MENU** →  (Postavke) →  (Postavke sata) → [Postavka područja] → željeni mod





✓	Početna str.	Fotoaparat obično koristite u području u kojem živite. Kad se područje na koje je fotoaparat podešen razlikuje od vašeg morate promeniti lokalnu postavku.
	Odredište	Fotoaparat koristite podešen na vreme odredišta. Podesite odredišno područje.

Promena lokalne postavke

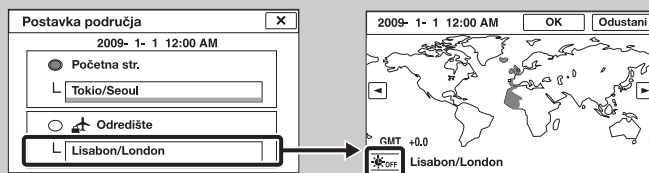
Postavka odredišta koje često posećujete omogućava lako podešavanje vremena prilikom posete.





Ikona letnjeg/zimskog računanja vremena

- ① Dodirnite »Odredište«, zatim odaberite područje pomoću /  i dodirnite [OK].
- ② Dodirnite ikonu letnjeg/zimskog računanja vremena, zatim odaberite letnje/ zimsko računanje uključeno/isključeno.

Postav. dat. i vrem.

Ponovo podešava datum i vreme.

- 1 **MENU** →  (Postavke) →  (Postavke sata)
→ [Postav. dat. i vrem.] → željeni mod

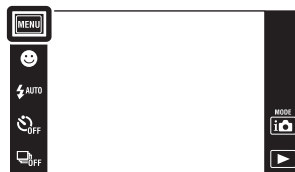

Format dat. i vrem.	Možete odabrati format prikaza datuma i vremena.
Letnje vreme	Možete odabrati letnje/zimsko računanje vremena [Uključeno]/[Isključeno].
Dat. i vreme	Možete podesiti datum i vreme.

Napomena

- Fotoaparati nemaju mogućnost umetanja datuma u slike. Korištenjem »PMB« sa CD-a (isporučeno), možete štampati ili memorisati slike sa datumom.

Gledanje slike na SD TV prijemniku

Slike memorisane u fotoaparatu možete reprodukovati u standardnom kvalitetu ako ga spojite na SD (standardna rezolucija) TV prijemnik. Videti takođe uputstvo za rukovanje priloženo uz TV prijemnik.

- 1 Isključite fotoaparat i TV prijemnik.
- 2 Spojite fotoaparat pomoću višenamenskog kabla (isporučeno) na TV prijemnik.

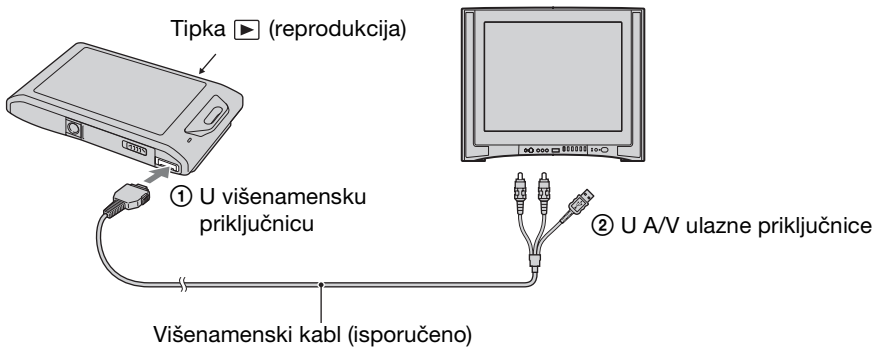

- 3 Uključite TV prijemnik i podesite ulaz.
- 4 Uključite fotoaparat pritiskom na tipku za reprodukciju [play].

Slike snimljene fotoaparatom prikazuju se na TV ekranu. Dodirnite ►/◄ prikazan na LCD ekranu ovog fotoaparata za odabir željene slike.

Napomene



- Kad reprodukovate pojedinačnu sliku, na TV prijemniku neće biti prikazane ikone.
- Ne možete reprodukovati slike u jednostavni mod [easy] dok postoji veza sa TV prijemnikom.
- Slika video zapisa koji se snima dok je fotoaparat priključen na TV prijemnik neće biti prikazana na TV ekranu.
- Kad koristite fotoaparat u inostranstvu može biti potrebno podešavanje video signala prema lokalnom sistemu boja TV-a (str. 101).

Gledanje slike na HD TV prijemniku

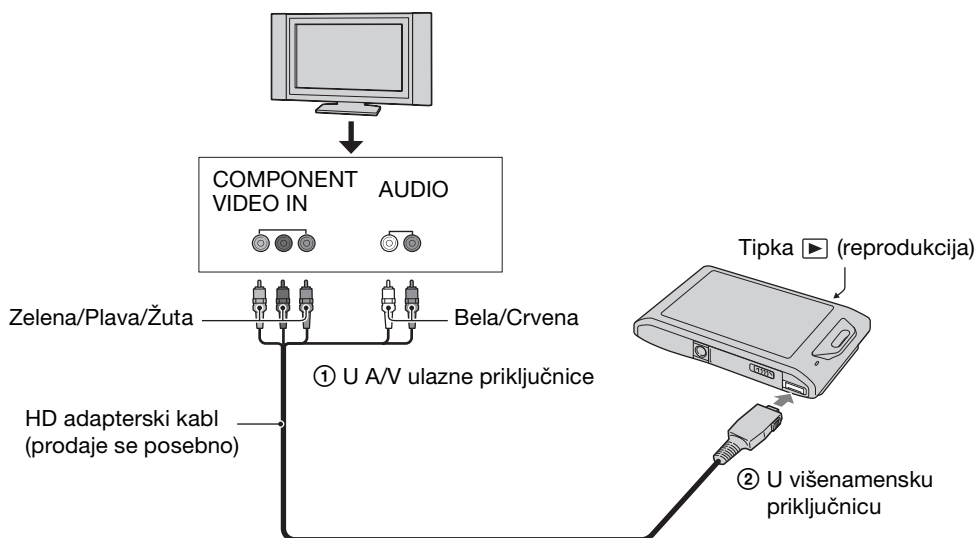

Slike snimljene ovim fotoaparatom mogu se gledati na HD (High Definition) TV prijemniku kad je spojen sa fotoaparatom preko HD adapterskog kabla (prodaje se posebno). Upotrebite HD adapterski kabl kompatibilan sa Type1a. Videti takođe uputstvo za rukovanje priloženo uz TV prijemnik.

- 1 Isključite fotoaparat i TV prijemnik.
- 2 Spojite fotoaparat na TV prijemnik pomoću HD adapterskog kabla (prodaje se posebno).



- 3 Uključite TV prijemnik i podesite ulaz.
- 4 Uključite fotoaparat pritiskom na tipku za reprodukciju  .
Slike snimljene fotoaparatom prikazuju se na TV ekranu. Dodirnite /◀ prikazan na LCD ekranu ovog fotoaparata za odabir željene slike.

Napomene

- Pre korištenja ove funkcije odaberite **MENU** →  (Postavke) →  (Glavne postavke) za odabir [HD(1080i)] za [COMPONENT].
- Kad reprodukujete pojedinačnu sliku, na TV prijemniku neće biti prikazane ikone.
- Slike snimljene u [VGA] veličini ne mogu se reprodukovati u HD formatu.
- Ne možete reprodukovati slike u jednostavni mod [easy] dok postoji veza sa TV prijemnikom.
- Prilikom snimanja video zapisa kad je fotoaparat spojen sa TV prijemnikom HD adapterskim kablom (prodaje se posebno), video zapis čije je snimanje u toku neće se videti na ekranu TV prijemnika.
- Kad koristite fotoaparat u inostranstvu može biti potrebno podešavanje video signala prema lokalnom sistemu boja TV-a (str. 101).



Ovaj fotoaparat kompatibilan je sa »PhotoTV HD« standardom. Spajanjem Sony »PhotoTV HD« kompatibilnih uređaja pomoću HD adapterskog kabla (prodaje se posebno) možete uživati u blistavom novom svetu fotografije u punom HD kvalitetu od kojeg zastaje dah.

- »PhotoTV HD« vam pruža kvalitetan prikaz detalja, blagih tekstura i boja u foto kvalitetu.
- Više detalja naći ćete u priručniku za korištenje TV prijemnika.

O TV sistemima boje

Ako želite reprodukovati slike na TV ekranu, morate imati TV prijemnik sa ulaznom video priključnicom i višenamenskim kablom. Sistem boja TV prijemnika mora odgovarati sistemu boja digitalnog fotoaparata. Za sistem boja u zemlji ili regiji u kojoj koristite svoj fotoaparat pogledajte sledeću listu.

NTSC sistem

Bahami, Bolivija, Čile, Ekvador, Filipini, Jamajka, Japan, Kanada, Kolumbija, Koreja, Meksiko, Peru, SAD, Srednja Amerika, Surinam, Tajvan, Venezuela, itd.

PAL sistem

Australija, Austrija, Belgija, Češka, Danska, Finska, Hong Kong, Hrvatska, Indonezija, Italija, Kina, Kuvajt, Mađarska, Malezija, Holandija, Norveška, Novi Zeland, Nemačka, Poljska, Portugal, Rumunija, Singapur, Slovačka, Španija, Švedska, Švajcarska, Tajland, Turska, Velika Britanija, Vijetnam, itd.

PAL-M sistem

Brazil

PAL-N sistem

Argentina, Paragvaj, Urugvaj

SECAM sistem

Bugarska, Francuska, Grčka, Gvajana, Irak, Iran, Monako, Rusija, Ukrajina, itd.

Upotreba sa vašim računaram

CD (isporučeno) sadrži »PMB« i druge aplikacije koje omogućuju raznovrsniju upotrebu slika snimljenih vašim Cyber-shot fotoaparatom.

Preporučena konfiguracija računara (Windows)

	OS (instaliran)	Ostalo
Za rad sa »PMB« i »Music Transfer« aplikacijama te kopiranje slika potrebno je	Microsoft Windows XP* ¹ SP3/Windows Vista* ² SP2	CPU: Intel Pentium III 800 MHz ili brža (za reprodukciju/uređivanje video zapisa u visokoj rezoluciji: Intel Pentium 4 2,8 GHz ili brža/ Intel Pentium D 2,8 GHz ili brža/ Intel Core Duo 1,66 GHz ili brža/ Intel Core 2 Duo 1,20 GHz ili brža) Radna memorija: 512 MB ili više (za reprodukciju/uređivanje video zapisa u visokoj rezoluciji: 1 GB ili više) Čvrsti disk: kapacitet diska potreban za instalaciju—približno 500 MB Prikaz: rezolucija: 1.024 × 768 ili više

*¹ 64-bitne prečice i Starter (Edition) (prečica za početnike) nisu podržane.

Windows Image Mastering API (IMAPI) Ver.2.0 ili kasnija kako bi se mogla koristiti funkcija za izradu diskova.

*² Starter (Edition) prečica nije podržana.

Preporučena konfiguracija računara (Macintosh)

	OS (instaliran)	Ostalo
Za rad sa »Music Transfer« te kopiranje slika	Mac OS X (v10.3 do v10.5)	Radna memorija: Potrebno je najmanje 64 MB radne memorije (preporučljivo je 128 MB ili više) Čvrsti disk: kapacitet diska potreban za instalaciju—približno 50 MB

Napomene

- Nije garantovan pravilan rad kod nadograđenih konfiguracija navedenih operativnih sistema ni konfiguracija od više operativnih sistema.
- Ako istovremeno priključite dva ili više USB uređaja na isti računar, neki uređaji, uključujući fotoaparata, možda neće pravilno raditi, zavisno od vrste USB uređaja.
- Spajanje fotoaparata preko USB interfejsa koje podržava Hi-Speed USB (kompatibilan s USB 2.0) omogućava prenos podataka velikom brzinom, jer fotoaparata podržava Hi-Speed USB (kompatibilan s USB 2.0).
- Kad računar nastavi rad nakon prekida ili moda mirovanja, veza sa fotoaparatom možda neće biti uspostavljena u istom trenutku.

Korištenje softvera

Instalacija »PMB (Picture Motion Browser)« i »Music Transfer« (Windows)

1 Uključite računar i umetnite CD (isporučeno) u CD pogon.

Pojaviće se prikaz menija za instalaciju.

- Ako se prikaz ne pojavi, dvaput kliknite na [Computer] (računar) (u Windows XP, [My Computer] (moj računar)) →  (SONYPICUTIL).
- Ako se pojavi meni AutoPlay, odaberite »Run Install.exe« i sledite uputstvo na ekranu.

2 Kliknite na [Instaliranje].

Pojaviće se meni »Choose Setup Language« (postavi jezik).

3 Odaberite jezik a zatim pređite na sledeći ekranski prikaz.

Na ekranu će se pojaviti »License Agreement« (licencni ugovor).



4 Pažljivo pročitajte ugovor, označite odgovarajući kružić (○ → ●) za prihvaćanje uslova, zatim pritisnite [Next] (sledeće).

5 Za završavanje instalacije sledite uputstvo na ekranu.



- Kad se pojavi poruka da potvrdite ponovno pokretanje računara, učinite to sledeći uputstvo na ekranu.
- DirectX je možda već instaliran, zavisno od sistemske konfiguracije vašeg računara.

6 Kad instalacija završi izvadite CD.

7 Pokrenite softver.



Za pokretanje »PMB«, kliknite na  (PMB) na radnoj površini. Za detaljan opis rada kliknite na  (PMB Guide). Za pokretanje »PMB« iz menija Start, odaberite [Start] (početak) → [All Programs] (svi programi) → [Sony Picture Utility].

Napomene

- Prijavite se kao administrator.
- Pre pokretanja »Music Transfer«, izvršite **MENU** →  (Postavke) →  (Glavne postavke) → [Preuzimanje muzike] i spojite fotoaparat na računar.
- Prilikom prvog pokretanja »PMB« na ekranu će se pojaviti poruka za potvrdu Informacijskog uslužnog programa. Odaberite [Start] (početak).



Uvod u primenu »PMB«

- »PMB« vam omogućava kopiranje slika snimljenih sa kamerom za prikaz na računaru. Upostavite USB vezu između fotoaparata i računara i kliknite na [Import] (kopiraj).
- Slike sa računara se mogu prebaciti na »Memory Stick Duo«, i prikazane na fotoaparatu. Upostavite USB vezu između fotoaparata i računara, kliknite na  u gornjem delu ekrana, zatim kliknite na [Export] (prebaci).
- Slike možete memorisati i odštampati sa datumom.
- Slike memorisane u računaru možete prikazati po datumu snimanja u prikazu kalendara.
- Možete ispraviti greške na fotografijama (smanjenje efekta crvenih očiju, i sl.) i promeniti datum i vreme snimanja.
- Možete izraditi diskove sa CD ili DVD pogonom za snimanje.
- Možete preneti sliku na medijski servis. (Potrebna je veza sa Internetom.)
- Za detaljnije informacije videti  (PMB Guide).



Uvod u primenu »Music Transfer«

»Music Transfer« vam omogućava zamenu audio datoteka fabrički memorisanih u fotoaparatu vašim omiljenim melodijama te brisanje i dodavanje audio datoteka. Takođe je moguće povratiti melodije fabrički memorisane u fotoaparatu.

Pomoću »Music Transfer« mogu se kopirati sledeće vrste audio zapisa.



- MP3 datoteke memorisane na tvrdom disku računara
- Audio CD zapisi
- Muzika fabrički memorisana u fotoaparatu

Za detaljnije informacije videti 'help' u »Music Transfer«.

Instalacija »Music Transfer« (Macintosh)

- 1 Uključite Macintosh računar i umetnite CD (isporučeno) u CD pogon.
- 2 Dvapat kliknite na  (SONYPICUTIL).
- 3 Dvapat kliknite na datoteku [MusicTransfer.pkg] u folderu [Mac].
Započinje instalacija softvera.

Napomene

- »PMB« nije kompatibilan sa računarima Macintosh.
- Za detaljnije informacije o korištenju »Music Transfer« videti 'help' u »Music Transfer«.
- Pre pokretanja »Music Transfer«, izvršite **MENU** →  (Postavke) →  (Glavne postavke) → [Preuzimanje muzike] i spojite fotoaparatu na računar.
- Pre nego što započnete sa instalacijom »Music Transfer« softvera zatvorite sve aplikativne programe.
- Ako želite izvršiti instalaciju morate se prijaviti kao administrator.



Uvod u primenu »Music Transfer«

»Music Transfer« vam omogućava zamenu audio datoteka fabrički memorisanih u fotoaparat vašim omiljenim melodijama te brisanje i dodavanje audio datoteka. Takođe je moguće povratiti melodije fabrički memorisane u fotoaparat.

Pomoću »Music Transfer« mogu se kopirati sledeće vrste audio zapisa.

- MP3 datoteke memorisane na tvrdom disku računara
- Audio CD zapisi
- Muzika fabrički memorisana u fotoaparatu

Za detaljnije informacije videti 'help' u »Music Transfer«.

Spajanje fotoaparata na računar

1 U fotoaparat umetnite napunjenu baterijsku jedinicu ili ga spojite na gradsku mrežu (zidna utičnica) preko ispravljača AC-LS5K/AC-LS5 (prodaje se posebno) i prikopčajte USB/AV/DC IN kabl za višenamensku utičnicu (prodaje se posebno).

- Upotrebite ulazni USB/AV/DC IN kabl (prodaje se posebno) kompatibilan sa Type1a.

2 Uključite računar, zatim pritisnite tipku za reprodukciju .

3 Spojite fotoaparat na računar.

- Kad se USB veza uspostavi prvi put, računar odmah pokreće program za prepoznavanje fotoaparata. Sačekajte trenutak.

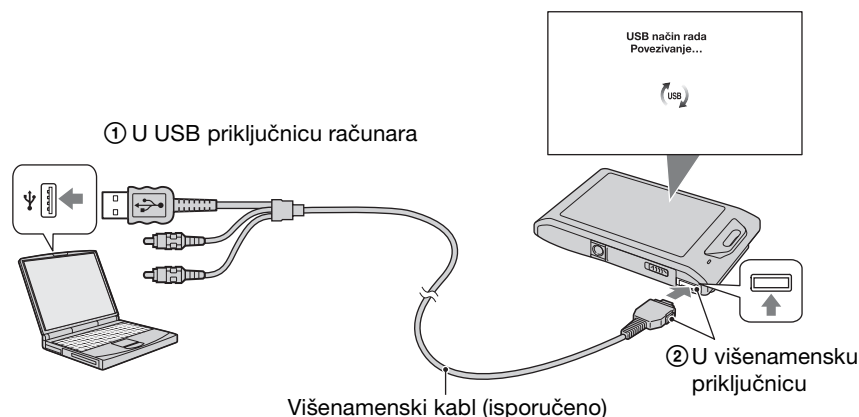

Prebacivanje slika na računar (Windows)

»PMB« vam omogućava jednostavno prebacivanje slika na računar.

Detaljnije informacije o »PMB« funkcijama naći ćete u »PMB Guide«.

Kopiranje slika na računar bez »PMB«

Kad se nakon uspostavljanja USB veze između fotoaparata i računara pojavi AutoPlay Wizard, kliknite na [Open folder to view files] (otvorite folder za pregled datoteka) → [OK] → [DCIM] → presnimite željene slike na računar.

Prebacivanje slika na računar (Macintosh)

- 1 Najpre spojite fotoaparat na vaš Macintosh računar. Dvaput kliknite na novonastalu ikonu → [DCIM] → folder u koji se kopiraju slike.
- 2 Slikovne datoteke dovucite mišem i ispustite na ikonu tvrdog diska.
Slikovne datoteke se kopiraju na tvrdi disk.
 - Više o mestu memorisanja slika i nazivima datoteka naći ćete na stranici 140.
- 3 Dvaput kliknite na ikonu tvrdog diska → željena slikovna datoteka u folderu sa kopiranim datotekama.
Fotografija je prikazana.

Brisanje USB veze

Primenite postupak od 1 do 3 pre nego:

- Odspojite višenamenski kabl.
- Izvadite »Memory Stick Duo«.
- Umetnete »Memory Stick Duo« u fotoaparat nakon kopiranja slika iz unutrašnje memorije.
- Isključite fotoaparat.

- 1 Dvaput kliknite na ikonu za sigurno odspajanje u statusnom redu.
- 2 Kliknite na (USB Mass Storage Device (USB uređaj za brzi prenos podataka)) → [Stop] (stani).
- 3 Potvrdite u prozoru, zatim kliknite na [OK].

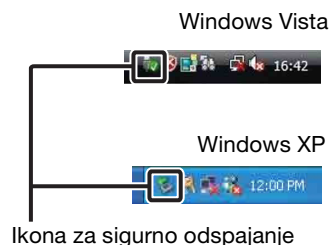

Napomena

- Ako koristite Macintosh računar, prethodno dovucite i ispustite ikonu »Memory Stick Duo« ili ikonu pogona na »Trash« ikonu pre priključivanja fotoaparata.

Prikaz uputstva »Prošireni vodič za fotoaparata Cyber-shot«

»Prošireni vodič za fotoaparata Cyber-shot« dalje objašnjava upotrebu fotoaparata i dodatnog pribora.

Pregledavanje na Windows računaru

»Prošireni vodič za fotoaparata Cyber-shot« se instalira pri instalaciji »Priručnik za fotoaparata Cyber-shot«.

1 Dvaput kliknite na  (Prošireni vodič).

Za pristup »Prošireni vodič« iz menija Start, kliknite na [Start] (početak) → [All Programs] (svi programi) → [Sony Picture Utility] → [Prošireni vodič].

Pregledavanje na Macintosh računaru

- 1 Kopirajte folder [stepupguide] u [stepupguide] na računaru.
- 2 Odaberite [stepupguide] → [language], zatim folder [HR] na CD-u (isporučeno) i kopirajte sve datoteke iz foldera [HR] u folder [img] u folderu [stepupguide] kopiranjem na računaru u koraku 1. (Zamenite datoteke u folderu [img] datotekama iz foldera [HR].)
- 3 Kad je kopiranje gotovo, dvaput kliknite na »stepupguide.hqx« u folderu [stepupguide] kako biste izvršili dekompresiju, zatim kliknite na nastalu datoteku »stepupguide«.

Napomena

- Ako nije instaliran alat za dekompresiju .hqx datoteka, instalirajte Stuffit Expander.

Štampanje fotografija

Fotografije možete štampati koristeći jedan od sledećih postupaka.

- Direktno štampanje na štampaču koji podržava PictBridge
- Direktno štampanje na štampaču koji podržava »Memory Stick«
Detaljnije informacije naći ćete u uputstvu za upotrebu štampača.
- Štampanje preko računara
Pomoću isporučenog softvera »PMB« možete kopirati slike na računar i štampati ih.
Fotografije takođe možete štampati sa datumom. Detaljnije informacije naći ćete u »PMB Guide«.
- Štampanje u foto radnji (str. 127)

Napomene

- Uzmite u obzir da kod štampanja fotografija snimljenih u 16:9 modu obe ivice mogu biti odsečene.
- Zavisno od štampača, možda se neće moći odštampati panoramske slike.

Direktno štampanje na štampaču koji podržava PictBridge

Za štampanje fotografija nije potrebno imati računar. Fotoaparat se može direktno spojiti na štampač koji podržava PictBridge.

PictBridge »PictBridge« se zasniva na CIPA standardu. (CIPA: Camera & Imaging Products Association)

1 U fotoaparat umetnite dovoljno napunjenu baterijsku jedinicu.

2 Spojite fotoaparat na štampač.

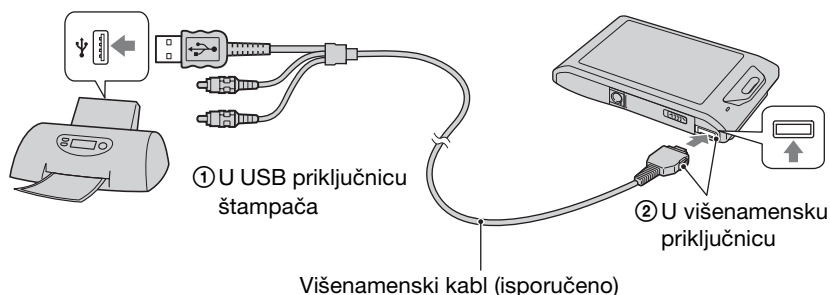

3 Uključite fotoaparat i štampač.

Nakon uspostavljanja veze na ekranu će se pojaviti indikator .

Ako na ekranu fotoaparata treperi indikator  (obaveštenje o pogrešci), proverite štampač.

4 **MENU** →  (Štampanje) → željeni mod

Ova slika	Štampa sliku prikazanu u pojedinačnom modu prikaza.
Višestruke slike	Za štampanje možete odjednom odabrati više slika. Nakon koraka 4, prosledite na sledeći način. ① Dodirnite sliku za štampanje. Ponavljajte postupak dok ne ostane ni jedna slika koju biste želeli odštampati. Ponovo dodirnite sliku sa oznakom ✓ za skidanje oznake ✓. ② Dodirnite [OK] → [OK].
Sve u ovom folderu Sve u opsegu datuma	Štampanje svih slika u odabranom folderu i opsegu datuma u jednom mahu. Nakon koraka 4 dodirnite [OK].

5 Željena postavka → [Početak].

Količina	Odabir broja primeraka željene slike. • Zavisno od broja slika, svi primerci možda neće stati na jedan list.
Izgled	Odabir broja slika koje želite štampati na jedan list.
Veličina	Odabir željene veličine papira.
Datum	Odabir [Datum] ili [Dan i vreme] za dodavanje datuma i vremena na slike. • Kad odaberete [Datum], datum će biti dodat u formatu podešenom na fotoaparatu pomoću [Postav. dat. i vrem.]. Zavisno od štampača, ova funkcija možda neće biti dostupna.

Napomene

- Video zapisi se ne mogu štampati.
- Ako niste uspeli spojiti fotoaparat na štampač, proverite da je [USB povezivanje] u meniju [Glavne postavke] podešeno na [PictBridge].
- Nemojte odspajati višenamenski kabl dok je na ekranu prikazan indikator  (traje spajanje PictBridge).

Štampanje u foto radnji

»Memory Stick Duo« karticu sa snimljenim fotografijama možete odneti u foto radnju za štampanje fotografija. Ako uređaj za štampu fotografija u foto radnji podržava DPOF, na željene slike možete unapred staviti **DPOF** (nalog za štampu) u meniju moda reprodukcije tako da ih ne morate ponovo odabirati u foto radnji.

Napomene

- Na uređajima za štampu u foto radnji nije moguće štampati slike memorisane u unutrašnjoj memoriji fotoaparata. Kopirajte slike na »Memory Stick Duo« (str. 111), zatim odnesite »Memory Stick Duo« u foto radnju.
- Raspitajte se u svojoj lokalnoj foto radnji sa kojim vrstama »Memory Stick Duo« kartica rade.
- Ako u vašoj foto radnji ne rade sa »Memory Stick Duo« karticom, kopirajte slike koje želite štampati na drugi medij, na primer CD, i ponesite ga u foto radnju.
- Možda će vam biti potreban adapter za »Memory Stick Duo« karticu (prodaje se posebno). Raspitajte se u lokalnoj foto radnji.
- Pre odlaska obavezno napravite sigurnosnu kopiju podataka na tvrdom disku.
- Ne možete podesiti broj štampanja.
- Ako želite na fotografije staviti datume, raspitajte se u foto radnji da li je to moguće.

Rešavanje problema

U slučaju problema sa fotoaparatom isprobajte sledeća rešenja.

1 Identifikujte problem na stranicama 128 do 135.

Ako se na ekranu pojavi šifra »C/E:□□:□□« videti stranicu 136.

2 Izvadite baterijsku jedinicu, sačekajte oko minut, vratite baterijsku jedinicu i uključite fotoaparata.

3 Vratite postavke na fabričke vrednosti (str. 99).

4 Obratite se ovlašćenom prodavcu ili Sony tehničkom servisu.

Prilikom popravke fotoaparata u slučaju potrebe može biti proverena unutrašnja memorija i svi podaci na njoj. Kompanija Sony se obavezuje da neće kopirati ni memorisati takve podatke.

Dodatne informacije o ovom proizvodu i odgovori na najčešća pitanja mogu se naći na Internet stranicama kompanije Sony za podršku korisnicima (Sony Customer Support Website).
<http://www.sony.net/>

Baterijska jedinica i napajanje

Baterijska jedinica se ne može umetnuti.

- Umetnite bateriju u ispravnom smeru dok je polugica za izbacivanje blokirana.

Fotoaparata se ne može uključiti.

- Nakon umetanja baterijske jedinice potrebno je neko vreme dok fotoaparata ne proradi.
- Pravilno umetnite baterijsku jedinicu.
- Baterijska jedinica je ispražnjena. Umetnite napunjenu baterijsku jedinicu.
- Koristite preporučenu baterijsku jedinicu.

Fotoaparata se neočekivano isključuje.

- Zavisno od fotoaparata i temperature baterije, fotoaparata se može automatski isključiti iz sigurnosnih razloga. U tom će se slučaju na LCD ekranu prethodno pojaviti obaveštenje o sigurnosnom isključivanju.
- Ako se uključeni fotoaparata ne koristi tokom približno 2 minuta, doći će do automatskog isključivanja kako bi se sprečilo trošenje baterije. Ponovo uključite fotoaparata.

Došlo je do odstupanja između prikaza preostalog trajanja baterije i stvarnog stanja.

- Ova pojava nastaje kad se fotoaparati koristi na preterano hladnim ili preterano toplim mestima.
- Kad dođe do odstupanja između prikaza preostalog vremena rada baterije i stvarnog stanja. Da biste uklonili odstupanje između prikaza preostalog vremena rada baterije i stvarnog stanja, ispraznite bateriju do kraja.
- Baterijska jedinica je istrošena (str. 143). Zamenite je novom.

Baterijska jedinica se ne puni.

- Baterijsku jedinicu ne možete puniti pomoću ispravljača naizmenične struje AC-LS5K/AC-LS5 (prodaje se posebno). Za punjenje koristite punjač baterije.

Tokom punjenja baterije treperiće CHARGE indikator.

- Izvadite baterijsku jedinicu i ponovo je umetnite pazeći da to učinite ispravno.
- Možda je temperatura neprimerena za punjenje. Ponovite punjenje baterijske jedinice pri temperaturi unutar odgovarajućeg opsega (10°C – 30°C).
- Detaljnije informacije naći ćete na stranici 143.

Snimanje fotografija/video zapisa

Fotoaparati ne snima slike.

- Proverite slobodni kapacitet unutrašnje memorije ili »Memory Stick Duo« kartice. Ako nema slobodnog prostora, postupite na jedan od sledećih načina:
 - Izbrišite nepotrebne slike (str. 75).
 - Zamenite »Memory Stick Duo«.
- Fotoaparati ne može snimati slike dok se puni blic.
- Video zapisi veličine podešene na [1280×720] mogu se snimati samo na »Memory Stick PRO Duo«. Kad snimate na bilo koji drugi medij osim »Memory Stick PRO Duo«, podesite veličinu slike video zapisa na [VGA].
- Podesite [Pokazni mod rada] na [Isključeno] (str. 98).

Ne radi funkcija okidanja na osmeh.

- Ako se ne detektuje osmeh ne može se snimiti slika.
- Podesite [Pokazni mod rada] na [Isključeno] (str. 98).



Ne radi funkcija za sprečavanje zamućenja.

- Kad funkcija sprečavanja zamućenja ne radi, na ekranu je prikazano .
- Kod noćnog snimanja funkcija sprečavanja zamućenja možda neće raditi ispravno.
- Snimajte nakon što pritisnete okidač do pola.

Snimanje predugo traje.

- Kad brzina zatvarača padne ispod izvesne granice, na primer kod snimanja na tamnim mestima, fotoaparati automatski smanjuje šum slike. Ova se funkcija zove smanjenje šuma pri malim brzinama zatvarača i snimanje duže traje.
- Aktivna je funkcija sprečavanja snimanja zatvorenih očiju. Kad je [Smanjenje zatvaranja očiju] podešeno na [Autom.], resetujte na [Isključeno] (str. 64).

Slika nije izoštrena.

- Objekat je preblizu. Prilikom snimanja udaljenost od objektiva do predmeta mora biti veća od najmanje udaljenosti snimanja (oko 1 cm (W)/50 cm (T) u modu inteligentnog samopodešavanja ili oko 8 cm (W)/50 cm (T) u drugim modovima snimanja). Ili podesite blisko izoštravanje i snimajte sa udaljenosti od oko 1 do 20 cm od W strane.
- Kod snimanja u modu odabira scene odabrano je  (Pejzaž) ili  (Sumrak) ili  (Vatromet).











Ne radi zum.

- Ne možete koristiti optički zum tokom panoramskog snimanja ili u modu bliskog izoštravanja.
- Inteligentni zum ne radi za neke veličine slike (str. 91).
- Digitalni zum se ne može koristiti kod:
 - Snimanja video zapisa.
 - Kad je aktivna funkcija okidanja na osmeh.

Funkcija detekcije lica nije dostupna.

- Detekcija lica može se odabrati samo kad je mod izoštravanja podešen na [Višestruki AF] ili mod merenja na [Višestruko].
- Ne možete odabrati prepoznavanje lica kad je aktivan mod bliskog izoštravanja.



Ne radi blic.

- Blic neće raditi u sledećim slučajevima:
 - Burst snimanje slika (str. 45).
 - U modu odabira scene odabrano je  (Visoka osetljivost) ili  (Sumrak) ili  (Vatromet).
 - Snimanje u modu široke panorame, snimanja video zapisa, sprečavanja zamućenja zbog pomeranja ili sumraka iz ruke.
- Podesite blic na [Uključeno] (str. 41) u modu bliskog izoštravanja ili kad je odabir scene podešen na  (Pejzaž),  (Sladokusac),  (Kućni ljubimci),  (Plaža),  (Sneg),  (Podvodno) ili  (Kratka ekspozicija).

Na slikama snimljenim sa blicom pojavljuju se »bele tačke«.

- Čestice koje lebde u vazduhu (prašina, polen, itd.) reflektuju svetlost blica i pojavljuju se na slici kao bele tačke. Ne radi se o neispravnom radu.

Ne radi funkcija snimanja izbliza (macro/izoštravanje na).

- U modu odabira scene odabrano je  (Pejzaž) ili  (Sumrak) ili  (Vatromet).
- Kad je odabran mod bliskog izoštravanja, udaljenost snimanja je oko 1 do 20 cm.
- Mod bliskog snimanja je podešen na [Autom.] kod panoramskog snimanja, snimanja video zapisa, snimanja u modu sprečavanja zamućenja zbog pomeranja, modu sumraka iz ruke, kod jednostavnog snimanja ili kad je aktivna funkcija okidanja na osmeh.

Funkcija snimanja izbliza ne može se isključiti.

- Ne postoji funkcija za prisilno isključivanje snimanja izbliza. U modu [Autom.] se može snimati i udaljeni objekat.

Na LCD ekranu nisu prikazani datum i vreme.

- Datum i vreme se ne prikazuju za vreme snimanja. Prikazuju se samo za vreme reprodukcije.

Na slike se ne može dodati datum.

- Fotoaparat nema mogućnost stavljanja datuma na slike. Pomoću »PMB« mogu se štampati ili memorisati slike sa datumom (str. 119).

Indikatori otvora ekrana (F) i brzine zatvarača trepere kad se do pola pritisne okidač.

- Ekspozicija nije ispravno podešena. Podesite ekspoziciju (str. 51).

Boje slike nisu prirodne.

- Podesite [Balans bele boje] (str. 53).

U uslovima lošeg osvetljenja na slici reprodukovanoj na ekranu vidi se šum.

- Fotoaparat pokušava povećati vidljivost ekrana privremenim posvetljivanjem slike u uslovima slabog svetla. To nema nikakvog uticaja na snimljenu sliku.

Pojavljuje se efekat crvenih očiju.

- Podesite [Smanjenje ef. crvenih očiju] na [Autom.] ili [Uključeno] (str. 65).
- Kad koristite blic snimajte objekat sa udaljenosti manjoj od dometa blica.
- Osvetlite prostor i snimite objekat.
- Retuširajte sliku pomoću [Retuširanje] → [Ispravak efekta crvenih očiju] u MENU pregledavanja ili je popravite pomoću »PMB«.

Tačke se pojavljuju i ostaju na ekranu.

- Ne radi se o neispravnom radu. Ove tačke nisu snimljene.

Nije moguće uzastopno snimanje slika.

- Ne možete snimati slike u nizu dok je aktivna funkcija okidanja na osmeh.
- Unutrašnja memorija ili »Memory Stick Duo« su popunjeni. Izbrišite nepotrebne slike (str. 75).
- Kapacitet baterije je nizak. Umetnite napunjenu baterijsku jedinicu.

Više puta se snima ista slika.

- Podesite [Brzo snimanje] na [Isključeno] (str. 45).
- [Prepoznavanje scena] je podešen na [Napredno] (str. 59).

Pregledavanje slika

Nije moguće reprodukovati slike.

- Promenili ste naziv foldera/datoteke na računaru.
- Ne daju se nikakve garancije da će na ovom fotoaparatu biti moguća reprodukcija slikovnih datoteka obrađenih na računaru ili snimljenih drugim fotoaparatima.
- Fotoaparat je u USB načinu rada. Obrišite USB vezu (str. 123).
- Možda nećete moći reprodukovati slike sa »Memory Stick Duo« kartice snimljene drugim fotoaparatom. Reprodukujte ih u modu pregledavanja foldera (str. 80).
- To je posledica kopiranja slika sa računara na »Memory Stick Duo« bez upotrebe »PMB«. Reprodukujte ih u modu pregledavanja foldera (str. 80).

Datum i vreme nisu prikazani.

- [Postavke prikaza reproduku.] je podešen na [Isključeno].

Prikaz slike odmah nakon pokretanja reprodukcije je zrnast.

- Procesiranje prikaza još nije završeno. Ne radi se o neispravnom radu.

Sa leve i sa desne slike prikazana je crna ivica.

- [Autom. orijentacija] je podešen na [Uključeno] (str. 92).

Više se ne pojavljuju ikone i tipke.

- Ako tokom snimanja dodirnete desni gornji deo ekrana tipke i ikone će odmah nestati. Ponovo će se pojaviti kad pomerite prst.
- [Postavke prikaza snimanja] i [Postavke prikaza reprodukcije] podešeni su na [Isključeno]. Dodirnite levu stranu LCD ekrana i povucite udesno (stranice 68, 85).

Tokom prezentacije ne čuje se muzika.

- Za prebacivanje audio datoteka u fotoaparatus upotrebite »Music Transfer« (str. 119, 120).
- Proverite da li su postavke jačine zvuka i prezentacije ispravne (stranice 73, 84).
- Prezentacija se reprodukuje pomoću [Kontinuirana reprodukcija]. Odaberite [Dijaprojeksija sa muzikom] i reprodukujte.

Slika se ne pojavljuje na TV ekranu.

- Proverite [Video izlaz] kako bi se uverili da je izlazni video signal sa fotoaparata podešen na sistem boja TV prijemnika (str. 101).
- Proverite ispravnost priključka (stranice 115, 116).
- Ako je višenamenski kabl spojen na USB priključnicu, odspojite kabl (stranica 123).
- Slika video zapisa koji se snimaju dok je fotoaparatus priključen na TV prijemnik neće biti prikazana na TV ekranu.

Brisanje

Fotoaparatus ne može izbrisati sliku.

- Isključite zaštitu slike (str. 81).

Računari

Računarus sa »Memory Stick« otvorom ne prepoznaje »Memory Stick PRO Duo« .

- Proverite podržavaju li računarus »Memory Stick« čitač/štampanak »Memory Stick PRO Duo« karticu. Korisnici računarus i »Memory Stick« čitača/štampanaka koji nisu marke Sony, trebaju se raspitati kod proizvađača.
- Ako »Memory Stick PRO Duo« nije podržanus, na računarus spojite fotoaparatus (stranice 122, 123). Računarus prepoznaje »Memory Stick PRO Duo«.

Računarus ne prepoznaje fotoaparatus.

- Kad je baterija prazna umetnite punu ili koristite ispravljač (prodaje se posebno).
- Podesite [USB povezivanje] na [Autom.] ili [Mass Storage] (str. 103).
- Koristite višenamenski kabl za spajanje računarus i fotoaparatusa.
- Odspojite višenamenski kabl sa računarus i fotoaparatusa i ponovo ga čvrsto spojite.
- Odspojite svu opremu osim fotoaparatusa, tastature i miša sa USB priključnicu računarus.
- Spojite fotoaparatus direktno na računarus bez upotrebe USB huba ili drugog uređajusa.

Ne možete kopirati slike.

- USB spajanje fotoaparata i računara izvedite pravilno (str. 122).
- Ako »Memory Stick Duo« karticu formatirate u računaru, naknadno snimljene slike možda nećete moći kopirati na računar. Snimajte sa »Memory Stick Duo« karticom formatiranom u fotoaparatu (str. 107).

Nakon izvršenog USB spajanja »PMB« se ne pokreće automatski.

- Izvršite USB spajanje sa uključenim računarem.

Računar ne može da reprodukuje slike.

- Ako koristite »PMB«, videti »PMB Guide« (str. 119).
- Obratite se proizvođaču računara ili softvera.

Reprodukciju video zapisa na računaru prate smetnje slike i zvuka.

- Video zapis se reprodukuje direktno sa unutrašnje memorije ili »Memory Stick Duo«.
Kopirajte video zapis na tvrdi disk i reprodukujte ga sa računara (str. 122).

Slike prethodno prebačene na računar ne mogu se pregledavati na fotoaparatu.

- Prebacite ih u folder koji će fotoaparat prepoznati, npr. »101MSDCF« (str. 140).
- Ako koristite bilo koji softver za pregled slika osim »PMB«, izmenjeni podaci možda neće biti ispravno ažurirani i može doći do pomaka boja prema plavom ili neispravnog prikaza slike. Ne radi se o neispravnom radu.
- Kad se pojave plave slike, pregledavajte ih u modu prikaza foldera ili ih jednostavno izbrišite na fotoaparatu.
- Pregledavanje slika po događaju nije dostupno na ovom fotoaparatu.

»Memory Stick Duo«

»Memory Stick Duo« se ne može umetnuti.

- Umetnite sa prave strane.

Greškom ste formatirali »Memory Stick Duo«.

- Formatiranjem »Memory Stick Duo« izbrisani su svi podaci. Nema načina da ih povratite.

Unutrašnja memorija

Slike se ne mogu snimati u unutrašnju memoriju niti reprodukovati iz nje.

- U fotoaparat je umetnuta »Memory Stick Duo« kartica. Izvadite je.

Podaci sa unutrašnje memorije ne mogu se kopirati na »Memory Stick Duo«.

- »Memory Stick Duo« je pun. Kopirajte na »Memory Stick Duo« dovoljnog kapaciteta.

Podaci sa »Memory Stick Duo« kartice ili računara ne mogu se kopirati u unutrašnju memoriju.

- Ova funkcija nije dostupna.

Štampanje

Videti »Štampač koji podržava PictBridge« i nastavak.

Nije moguće štampati sliku.

- Videti korisnički priručnik štampača.

Slike se štampaju odsečenih ivica.

- Kod nekih štampača može se dogoditi da budu odsečene sve ivice slika. Posebno će biti odsečene bočne ivice snimaka veličine [16:9].
- Kod štampanja slika na štampaču poništite opcije trimming i štampanje bez ivica. Proverite kod proizvođača da li raspolaže štampač ovim funkcijama ili ne raspolaže.
- Kad slike dajete na štampanje u digitalnu foto radnju, po mogućnosti zatražite štampanje bez odsecanja bočnih ivica.

Na slikama se ne može štampati datum.

- Datum će se moći štampati ako koristite »PMB« (str. 119).
- Fotoaparat nema mogućnost umetanja datuma u slike. S obzirom da slike snimljene ovim fotoaparatom već uključuju podatak o datumu snimanja, štampanje datuma na slikama biće moguće ako štampač ili softver podržava Exif format. Raspitajte se kod proizvođača da li podržava štampač ili softver Exif format.
- Ako koristite uslugu štampanja fotografija u foto radnji, zatražite štampanje datuma na slikama.

Štampač koji podržava PictBridge

Veza se ne može uspostaviti.

- Fotoaparat se ne može direktno spojiti na štampač koji ne podržava PictBridge standard. Proverite kod proizvođača da li podržava štampač PictBridge ili ne podržava.
- Proverite da li je štampač uključen i da li se može priključiti na fotoaparat.
- Podesite [USB povezivanje] na [PictBridge] (str. 103).
- Odspojite i ponovo spojite višenamenski kabl. Ako štampač dojaví grešku, vidite uputstvo za upotrebu štampača.

Nije moguće štampanje slika.

- Proverite da li su fotoaparat i štampač pravilno spojeni višenamenskim kablom.
- Uključite štampač. Detaljnije informacije naći ćete u uputstvu za upotrebu isporučenom uz štampač.
- Ako tokom štampanja odaberete [Izlaz], slike se verovatno neće odštampati. Odspojite i ponovo spojite višenamenski kabl. Ako i dalje ne možete štampati slike, odspojite višenamenski kabl, isključite pa uključite štampač, zatim ponovo spojite višenamenski kabl.
- Video zapisi se ne mogu štampati.
- Slike snimljene drugim fotoaparatom ili obrađene na računaru možda se neće moći štampati.
- Zavisno od štampača panoramske slike se možda neće moći štampati ili će se štampati u normalnoj veličini.

Štampanje je poništeno.

- Višenamenski kabl je odspojen pre nego što je nestalo indikatora  (traje spajanje PictBridge).

Ne može se dodati datum niti štampati slike u indeksnom prikazu.

- Štampač ne raspolaže ovim funkcijama. Proverite kod proizvođača da li štampač raspolaže ovim funkcijama ili ne raspolaže.
- Zavisno od štampača, datum se možda neće moći dodati u indeksnom prikazu. Raspitajte se kod proizvođača printera.

Na mestu za štampanje datuma pojavljuje se »---- -- --«.

- Slika nema datum snimanja pa ne može ni biti dodat. Podesite [Datum] na [Isključeno] i ponovite štampanje (str. 125).

Ne može se štampati slika odabranog formata.

- Kad papir štampača zamenite papirom različitog formata nakon spajanja štampača na fotoaparata, odspojite višenamenski kabl sa štampača i ponovo ga spojite.
- Postavke za štampanje fotoaparata razlikuju se od postavki na štampaču. Promenite postavke fotoaparata (str. 125) ili štampača.
- Raspitajte se kod proizvođača štampača o mogućnosti štampanja željenog formata.

Nakon poništenja štampanja fotoaparata odjednom ne radi.

- Sačekajte dok štampač ne završi poništenje. To može potrajati, zavisno od štampača.

Ekran na dodir

Ne možete ispravno raditi sa svim tipkama na ekranu na dodir.

- Izvršite [Kalibracija] (str. 106).
- [Kučičke] je podešen na [Uključeno] (str. 102).

č

Olovka ne radi ispravno u odgovarajućim tačkama.

- Izvršite [Kalibracija] (str. 106).

Ostalo

Objektiv je zamagljen.

- U objektivu je došlo do kondenzacije vlage. Isključite fotoaparata i sačekajte oko sat vremena pre ponovne upotrebe.

Nakon duže upotrebe fotoaparata se zagrejava.

- Ne radi se o neispravnom radu.

Prikaz za podešavanje vremena pojavljuje se nakon uključivanja fotoaparata.

- Ponovo podesite datum i vreme (str. 114).
- Unutrašnja punjiva sigurnosna baterija se ispraznila. Umetnite napunjenu bateriju i nemojte uključivati fotoaparata 24 sata.

Datum i vreme nisu tačni.

- Lokalne postavke ne odgovaraju vašoj trenutnoj lokaciji. Promenite postavke sa **MENU** →  (Postavke) →  (Postavke sata) → [Postavka područja].

Poruke i indikatori upozorenja

Samodijagnostička funkcija

Kad se na ekranu pojavi šifra koja počinje abecednim znakom, aktivirana je samodijagnostička funkcija fotoaparata. Dve zadnje cifre (umesto kojih stoji □□) razlikovaće se u zavisnosti od problema.

Ako problem ne uspete rešiti ni ponovljenim izvođenjem opisanih postupaka, verovatno se radi o ozbiljnom kvaru.

Obratite se ovlašćenom prodavcu ili Sony tehničkom servisu.

C:32:□□

- Problem je fizičke prirode. Isključite i uključite fotoaparata.

C:13:□□

- Fotoaparata ne može čitati/zapisivati podatke na »Memory Stick Duo«. Ponovo isključite i uključite fotoaparata ili nekoliko puta izvadite i umetnite »Memory Stick Duo«.
- Došlo je do greške pri formatiranju unutrašnje memorije ili umetnuta »Memory Stick Duo« kartica nije formatirana. Formatirajte unutrašnju memoriju ili »Memory Stick Duo« (str. 107).
- Umetnuta »Memory Stick Duo« ne može se koristiti sa ovim fotoaparatom ili su podaci na njoj oštećeni. Umetnite novu »Memory Stick Duo« karticu.

E:61:□□

E:62:□□

E:91:□□

- Došlo je do nepravilnosti u radu fotoaparata. Vratite fotoaparata na izvorne postavke (str. 99), zatim ga uključite.

Poruke

U slučaju pojave sledećih poruka, sledite navedeno uputstvo.



- Kapacitet baterije je nizak. Odmah napunite baterijsku jedinicu. Zavisno od uslova i vrste baterijske jedinice, kad indikator započne treperiti preostalo je kapaciteta za još 5 do 10 minuta rada.

Koristi se samo sa kompatibilnom baterijom

- Umetnuta baterija nije NP-BD1 (isporučeno)/NP-FD1 (prodaje se posebno).

Greška sistema

- Isključite i uključite fotoaparata.

Aparata se pregrejava Pustite da se ohladi

- Fotoaparata se zagrejava. Fotoaparata će se verovatno sam isključiti ili neće biti moguće snimanje video zapisa. Odložite fotoaparata na hladno mesto dok mu se temperatura ne spusti.

Greška u internoj memoriji

- Isključite i uključite fotoaparata.

Ponovo umetnite "Memory Stick"

- Umetnuta »Memory Stick Duo« kartica ne može se koristiti sa ovim fotoaparatom (str. 141).
- Kontakti »Memory Stick Duo« kartice su zaprljani.
- »Memory Stick Duo« je oštećena.

Greška u vrsti "Memory Stick" modula

- Umetnuta »Memory Stick Duo« kartica ne može se koristiti sa ovim fotoaparatom (str. 141).

Taj "Memory Stick" možda neće snimati ili reprodukovati

- Umetnuta »Memory Stick Duo« kartica ne može se koristiti sa ovim fotoaparatom (str. 141).

Greška pri formatiranju interne memorije

Greška pri formatiranju modula "Memory Stick"

- Ponovo formatirajte memorijski medij (str. 107).

"Memory Stick" zaključan

- Koristite »Memory Stick Duo« karticu sa preklopkom zaštite od upisa u položaju LOCK. Prebacite preklompku u položaj za snimanje.

Memorija samo za čitanje

- Fotoaparata ne može memorisati ni brisati slike sa ove »Memory Stick Duo« kartice.

Nema slika

- U unutrašnjoj memoriji nema snimljenih slika koje se mogu reprodukovati.
- Na »Memory Stick Duo« nema slika koje se mogu reprodukovati.
- Fotografije snimljene drugim fotoaparatomima koje se ne mogu reprodukovati na ovom fotoaparatu moguće je pregledati u modu prikaza foldera (str. 80).

Nema fotografija

- Odabrani folder ne sadrži datoteku koja se može reprodukovati u prezentaciji.

Pronađena je datoteka koja nije prepoznata

- Pokušali ste izbrisati folder sa datotekom koja se ne može reprodukovati na ovom fotoaparatu. Izbršite datoteku u računaru, zatim izbršite folder.

Greška u folderu

- Folder sa istim prvim tri ciframa u nazivu već postoji na »Memory Stick Duo« (npr. kao 123MSDCF i 123ABCDE). Odaberite ili izradite drugi folder (str. 108, 109).

Stvaranje dodatnih foldera nije moguće

- Folder čiji naziv počinje sa »999« već postoji na »Memory Stick Duo«. U tom slučaju ne možete izradivati foldere.

Isprazni sadržaj foldera

- Pokušali ste izbrisati folder koji sadrži jednu ili više datoteka. Najpre izbrišite sve datoteke u folderu, zatim izbrišite folder.

Zaštićen folder

- Pokušali ste izbrisati folder koji je zaštićen od izmena na računaru.

Greška u datoteci

- Došlo je do greške kod reprodukcije slike.
Ne daju se nikakve garancije da će na ovom fotoaparatu biti moguća reprodukcija slikovnih datoteka obrađenih na računaru ili snimljenih drugim fotoaparatom.

Folder samo za čitanje

- Odabrali ste folder koji se ne može postaviti kao folder za snimanje na ovom fotoaparatu. Odaberite drugi folder (str. 109).

Datoteka zaštićena

- Isključite zaštitu slike (str. 81).

Veličina slike prekoračila je ograničenje

- Pokušali ste reprodukovati sliku veličine koju ovaj fotoaparat ne može reprodukovati.

Nije moguće otkriti lice za retuširanje

- U zavisnosti od slike, možda neće biti moguće retuširanje.

(indikator vibracija)

- Fotoaparat je osetljiviji na pomeranje u uslovima nedovoljnog osvetljenja. Upotrebite blic, uključite funkciju sprečavanja zamućenja ili postavite fotoaparat na stativ.

1280×720 (kvalitetno) nije dostupno

1280×720 (standardno) nije dostupno

- Samo »Memory Stick PRO Duo« podržava video zapise čija je veličina slike [1280×720]. Koristite »Memory Stick PRO Duo« ili podesite veličinu slike video zapisa na [VGA].

Maksimalan broj slika već je odabran

- Kad koristite [Višestruke slike], možete odabrati do 100 datoteka.
- Do 999 se može odabrati kad se koristi [Sve u opsegu datuma] ili [Sve u ovom folderu] za DPOF, zaštitu ili štampanje.
- Možete dodati **DPOF** (nalog za štampu) oznake na najviše 999 datoteka. Poništite odabir.



- Nije još završen prenos podataka na štampaču. Nemojte odspajati višenamenski kabl.

Obrada...

- Štampač poništava štampu koja je u toku. Ne možete koristiti štampač dok se postupak poništavanja ne završi. Vreme koje je potrebno zavisi od štampača.

Greška pri reprodukciji muzike

- Izbrišite audio datoteku ili je zamenite sa drugom audio datotekom.
- Pokrenite [Formatiranje muzike], zatim učitajte novu audio datoteku.

Greška pri formatiranju muzike

- Pokrenite [Formatiranje muzike].

Postupak se ne može izvršiti na datotekama koje nisu podržane

- Nije moguća obrada niti primena drugih funkcija uređivanja na slikovne datoteke prethodno obrađene na računaru ili snimljene drugim fotoaparatom.

Vraćanje datoteke slikovne baze podataka...

- Kad se slike izbrišu pomoću računara i sl., fotoaparat će povratiti podatke o datumu.



- Broj slika je prevelik da bi fotoaparat mogao izvršiti njihovu organizaciju po datumu u datoteci baze podataka. Izbrišite slike iz prikaza po datumu.

Greška datoteke slikov. baze podat.

Podatke je nemoguće povratiti

- Kopirajte sve slike na računar pomoću »PMB«, zatim formatirajte »Memory Stick Duo« ili unutrašnju memoriju (str. 107).
Ako ne možete kopirati sve slike pomoću »PMB«, učinite to bez »PMB« (str. 122).
Za ponovno pregledavanje svih slika na fotoaparatu, prebacite kopirane slike na njega pomoću »PMB«.

Funkcija snimanja nije dostupna zbog povišene interne temperature

- Fotoaparat se zagrejao. Memorisanje slika nije moguće dok se fotoaparat dovoljno ne ohladi.

Snimanje je zaustavljeno zbog povišene temperature fotoaparata

- Snimanje je zaustavljeno zbog porasta temperature tokom video snimanja. Molimo sačekajte dok temperatura ne padne.



- Fotoaparat će početi da se zagrejava ako video snimanje predugo traje. Prekinite video snimanje.

Mesta za memorisanje imena slikovnih datoteka

Slikovne datoteke snimljene fotoaparatom organizovane su u foldere na »Memory Stick Duo« ili u unutrašnjoj memoriji.

- A** Folder koji sadrži slikovne podatke snimljene fotoaparatom koji nema funkciju za izradu foldera
- B** Folder koji sadrži slikovne podatke snimljene ovim fotoaparatom.
- C** Folder koji sadrži video podatke snimljene ovim fotoaparatom

Primer: pregledavanje foldera u OS Windows Vista

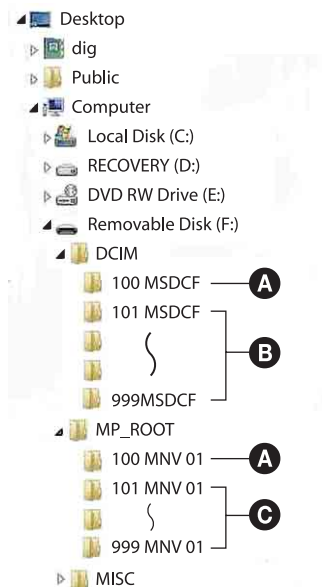

Napomene

- Slike se ne mogu snimati u foldere »100MSDCF« i »100MNV01«. Slike koje se nalaze u ovim folderima mogu se samo pregledavati.
 - U folder »MISC« ne mogu se snimati niti iz njega reprodukovati nikakve slike.
 - Slikovne datoteke imaju sledeće nazive:
 - Datoteke fotografija: DSC0□□□□.JPG
 - Video zapisi
 - 1280×720: M4H0□□□□.MP4
 - VGA: M4V0□□□□.MP4
 - Indeksne datoteke koje se snimaju istovremeno sa video zapisima
 - 1280×720: M4H0□□□□.THM
 - VGA: M4V0□□□□.THM
- zamenjuje bilo koji broj između 0001 i 9999. Brojčani deo naziva video zapisa, snimljenog u video modu, i naziva njegove indeksne datoteke se podudaraju.

»Memory Stick Duo«

»Memory Stick Duo« je kompaktan, prenosiv IC memorijski medij. Vrste »Memory Stick Duo« koje se mogu koristiti sa ovim fotoaparatom navedene su u donjoj tablici. Ne možemo garantovati ispravan rad svih funkcija »Memory Stick Duo« kartice.

Vrsta »Memory Stick« kartice	Snimanje/reprodukcija
Memory Stick Duo (bez MagicGate)	○*1
Memory Stick Duo (sa MagicGate)	○*2
MagicGate Memory Stick Duo	○*1*2
Memory Stick PRO Duo	○*2*3
Memory Stick PRO-HG Duo	○*2*3*4

*1 Nije podržan brzi prenos podataka putem paralelnog priključka.

*2 »Memory Stick Duo«, »MagicGate Memory Stick Duo« i »Memory Stick PRO Duo« raspoložu MagicGate funkcijama. MagicGate je tehnologija zaštite intelektualnog vlasništva koja koristi enkripciju. Snimanje/reprodukcija podataka za koje su potrebne MagicGate funkcije nije moguća ovim fotoaparatom.

*3 Mogu se snimati video zapisi veličine [1280×720].

*4 Fotoaparat ne podržava 8-bitni paralelni prenos podataka. Podržava isti 4-bitni paralelni prenos podataka kao »Memory Stick PRO Duo«.

Napomene

- Ovaj proizvod podržava »Memory Stick Micro« (»M2«). »M2« je oznaka za »Memory Stick Micro«.
- »Memory Stick Duo« kartica formatirana na računaru možda neće raditi u ovom fotoaparatu.
- Brzina čitanja/zapisivanja podataka će se razlikovati u zavisnosti od korištenja kombinacije »Memory Stick Duo« i ostale opreme.
- Nemojte vaditi »Memory Stick Duo« dok traje čitanje/zapisivanje podataka.
- Podaci se mogu oštetiti u sledećim slučajevima:
 - Kad se iz fotoaparata izvadi »Memory Stick Duo« ili kad se fotoaparat isključi tokom postupka čitanja/zapisivanja
 - Kod upotrebe »Memory Stick Duo« na mestima jakog statičkog elektriciteta ili električnog šuma
- Preporučuje se napraviti sigurnosnu kopiju važnih podataka.
- Nemojte pritiskati dok pišete na nalepnicu.
- Nalepnicu nemojte lepiti direktno na »Memory Stick Duo« ni na »Memory Stick Duo« adapter.
- »Memory Stick Duo« nosite i odlažite spremljenog u kutiju sa kojom se isporučuje.
- Ne dodirujte kontakte »Memory Stick Duo« kartice rukom ni metalnim predmetima.
- Nemojte udarati, savijati ni bacati »Memory Stick Duo«.
- Nemojte rastavljati ni menjati »Memory Stick Duo«.
- Čuvajte »Memory Stick Duo« da se ne skvasi u vodi.
- Ne ostavljajte »Memory Stick Duo« karticu u blizini male dece. Mogli bi je slučajno progutali.
- U »Memory Stick Duo« otvor nemojte umetati ništa osim »Memory Stick Duo« kartice. U protivnom ćete prouzrokovati kvar.
- Nemojte koristiti niti držati »Memory Stick Duo« na sledećim mestima:
 - Vrućim mestima, npr. u vozilu parkiranom na suncu
 - Mestima direktno izloženim suncu
 - Vlažnim mestima ili mestima na kojima ima korozivnih sredstava

Napomene vezane za korištenje »Memory Stick Duo« adaptera (prodaje se posebno)

- Kod upotrebe »Memory Stick Duo« s »Memory Stick« kompatibilnim uređajima uvek umetnite »Memory Stick Duo« u »Memory Stick Duo« adapter. Ako umetnete »Memory Stick Duo« u »Memory Stick« kompatibilan uređaj bez »Memory Stick Duo« adaptera, možda ga više nećete moći izvaditi iz uređaja.
- Kod umetanja »Memory Stick Duo« u »Memory Stick Duo« adapter pazite da »Memory Stick Duo« umetnete na pravu stranu, zatim gurnite do kraja. Nepravilno umetnuta kartica može prouzrokovati kvar.
- Kod korištenja »Memory Stick Duo«, umetnutog u »Memory Stick Duo« adapter, sa »Memory Stick« kompatibilnim uređajem, pazite da »Memory Stick Duo« adapter umetnete na pravu stranu. Pogrešno umetanje može prouzrokovati oštećenje opreme.
- Nemojte umetati »Memory Stick Duo« adapter bez »Memory Stick Duo« kartice u »Memory Stick« kompatibilan uređaj. To može prouzrokovati neispravan rad jedinice.

Napomene o korištenju »Memory Stick PRO Duo« (prodaje se posebno)

- Prema dosadašnjem iskustvu, sa ovim fotoaparatom možete koristiti »Memory Stick PRO Duo« kapaciteta do 16 GB.

Napomene o korištenju »Memory Stick Micro« (prodaje se posebno)

- Za korištenje »Memory Stick Micro« u fotoaparatu pazite da umetnete »Memory Stick Micro« u »M2« adapter koji je istih dimenzija kao i za duo. Ako u fotoaparatu umetnete »Memory Stick Micro« bez »M2« adaptera istih dimenzija kao za Duo, možda ga više nećete moći izvaditi iz fotoaparata.
- Ne ostavljajte »Memory Stick Micro« karticu u blizini male dece. Mogli bi je slučajno progutati.

Baterijska jedinica

O punjenju baterijske jedinice

- Preporučujemo punjenje baterijske jedinice pri okolnoj temperaturi od 10°C do 30°C. Izvan ovog opsega temperatura baterijske jedinice se možda neće napuniti do punog kapaciteta.

Pravilno korištenje baterijske jedinice

- Niske okolne temperature smanjuju kapacitet baterije. Zato će na hladnim mestima vreme rada baterije biti kraće. Za produžetak vremena rada baterije preporučujemo sledeće:
 - Držite baterijsku jedinicu u unutrašnjem džepu, blizu telu i umetnite je u fotoaparatus neposredno pre upotrebe.
- Imajte na umu da će se baterija brzo potrošiti ako često koristite blic i zum.
- Preporučujemo da pripremite rezervne baterije ukupnog vremena rada dva ili tri puta većeg od planiranog vremena snimanja i da ih isprobate pre snimanja.
- Čuvajte baterijsku jedinicu da se ne skvasi u vodi. Jedinica nije vodootporna.
- Ne ostavljajte baterijsku jedinicu na izuzetno toplim mestima, na primer u automobilu ili na suncu.

Čuvanje baterijske jedinice

- Ako baterijsku jedinicu ne planirate koristiti na duže vreme, ispraznite je do kraja i smestite je na hladnom i suvom mestu. Kako biste očuvali funkcije baterije preporučljivo je barem jednom godišnje do kraja napuniti bateriju i potpuno je isprazniti u fotoaparatu.
- Za pražnjenje baterije u fotoaparatu praktično je uključiti mod prezentacije (str. 72) i čekati dok se baterija ne istroši.
- Za sprečavanje prljanja i kratkog spajanja kontakata baterije koristite u isporučenu kutiju za nošenje i čuvanje.

O vremenu trajanja baterije

- Vreme trajanja baterije je ograničeno. Kapacitet punjenja baterije opada sa vremenom i čestom upotrebom. Ako dođe do značajnog pada vremena rada baterije između punjenja, verovatno je treba zameniti novom.
- Vreme trajanja baterije zavisi od načina skladištenja, uslovima rada i okolini u kojoj se koristi.

Kompatibilnost baterije

- Baterijska jedinica NP-BD1 (isporučeno) može se koristiti samo za Cyber-shot modele kompatibilne sa tipom D. Ne može se koristiti za Cyber-shot modele kompatibilne sa tipom T ili nekim drugim tipom baterije.
- Ako koristite bateriju NP-FD1 (prodaje se posebno), kraj indikatora preostalog vremena rada baterije takođe će biti prikazane minute ( 60 Min).

Punjač baterije

- U punjaču baterije (isporučeno) mogu se puniti samo baterije tipa D, T, R i E (i nijedne druge). Ostale baterije mogu procureti, pregrijati se i rasprsnuti u punjaču i tako prouzrokovati ozlede i opekotine.
- Sa ovim fotoaparatom su kompatibilne baterije tipa D. Isporučena baterija je NP-BD1 (D tip).
- Izvadite napunjenu bateriju iz punjača baterije. Ako napunjenu bateriju ostavite u punjaču može joj se smanjiti vreme trajanja.
- Kad indikator CHARGE treperi brzo, izvadite bateriju koja se puni i ponovo je umetnite u punjač dok ne klikne. Ako indikator CHARGE nastavi brzo treperiti, može značiti da je došlo do greške baterije ili je umetnut pogrešan tip baterije. Proverite tip baterije. Ako je baterija tipa koji se može puniti, izvadite je, zamenite novom i proverite da li punjač radi ispravno. Ako punjač radi ispravno znači da je možda došlo do greške baterije.

Inteligentni zakretač

Inteligentni zakretač (prodaje se posebno) vam omogućava automatsko snimanje slike kad fotoaparata prepozna lice osobe.

Detaljnije informacije naći ćete u uputstvu za upotrebu inteligentnog zakretača.

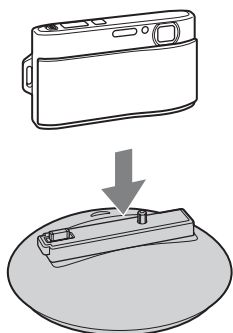

Rečnik

A

AF osvetljivač	89
Autom. orijentacija.....	92

B

Balans bele boje	53
Baterijska jedinica.....	143
Bez zamaglj. u pokretu.....	27
Beli bal. za podv. snimanje	55
Blisk. izoštr.uklj.....	50
Blic	41, 42
Brisanje.....	75
Broj datoteke	112
Brzo snimanje.....	45

C

COMPONENT.....	100
----------------	-----

D

Datum.....	126
Digitalni zum.....	91
Dijaprojeksija.....	72
DPOF	82
DRO.....	63

E

Ekspozicija.....	51
Ekspozicijski podaci.....	86
EV.....	51

F

Format.....	107
Formatiranje muzike.....	105

H

HD(1080i).....	100
----------------	-----

I

Indeks slika.....	71
Inteligentni zakretač.....	145
Inteligentni zum.....	91
Inteligentno autom. podeš.....	22
ISO.....	52
Štampanje	82, 125
Ispravak efekta crvenih očiju.....	78
Izbr. folder za snim.....	110
Izoštavanje.....	56

K

Kalendar.....	70
Kalibracija.....	106
Kopiranje.....	111
Pejzaž	29
Kratka ekspozicija.....	30
Kućište	102
Kućni ljubimci.....	29

L

Language Setting.....	97
-----------------------	----

M

Macintosh računar	118
Makrosnimanje.....	50
Folder	
Brisanje	110
Izrada foldera	108
Odabiranje.....	88
Promena foldera	109
Maskiranje neoštrina.....	78
Mass Storage	103
Meko snimanje.....	29
»Memory Stick Duo«	141
Merenje na više uzoraka	58
Merenje u središtu	58
Merenje u tački	58
Mreža.....	90
MTP.....	103
Music Transfer	119

N

Način merenja svetla	58
Način jednostavni	
Pregledavanje	69
Snimanje	37
Način prikaza	80
Način snimanja	21
Način snimanja filma	38
Nazivi datoteka	140
Nazivi delova	15
NTSC	101

O

Obrezivanje	78
Odabir foldera	88
Odabir scene	29
Odredišta za memorisanje datoteka	140
Okvir AF tražila	56
Optički zum	31, 91
OS	118
Osvetljenje LCD ekrana	96
Otkrivanje lica	61
Oznaka naloga za štampu	127

P

PAL	101
Panoramsko snimanje	23
PC	118
PictBridge	103, 125
Piksel	49
Plaža	29
PMB	119
Podvodno	30
Memorisanje odabranog lica	62
Pokazni način rada	98
Pokretanje	99
Spora sinhronizacija	41
Portret u sumrak	29
Poruke i indikatori upozorenja	136
Postav. dat. i vrem.	114
Postavka područja	113
Postavke	13
Postavke glasnoće	84
Postavke prikaza reprodukc.	85
Postavke prikaza snimanja	68
Postavke sata	114

Postavljanje indeksa slika	87
Precizni digitalni zum	91
Prepoznavanje scena	59
Preuzimanje muzike	104
Prikaz MENU	10, 12
Prikaz privremeno zakrenute slike	35
Prikažu gr. brzo snim. fotogr.	79
Programska automatika	26
Prom. foldera za sn.	109
Proširenje	140
PTP	103
Punjač baterije	144

R

Računar

Macintosh računar	118
Prebacivanje slika	122, 123
Preporučena konfiguracija	118
Računar sa sistemom Windows	118

Reprodukcija

Fotografije	32
Video zapisi	36

Retuširanje	78
Rešavanje problema	128
Rotacija	83

S

Samodijagnostička funkcija	136
Samookidač	43, 44
SD	100
Sladokusac	29
Slikanje	77
Smanjenje ef. crvenih očiju	65
Smanjenje zatvaranja očiju	64
Smer snimanja	46
Snimanje	
Fotografije	22
Video zapisi	25
Snimanje filma	
Pregledavanje	36
Snimanje	25
Snimanje osmeha	39
Sneg	29
Softver	119

Spajanje	
Štampač	125
Računar	122
TV.....	115
Spot AF.....	56
Srednji AF	56
SteadyShot.....	66
Stvar. foldera za sn.....	108
Sumrak.....	29
Sumrak iz ruke	28

Š

Širokougaoni zum	34
------------------------	----

T

TV.....	115
---------	-----

U

Unutrašnja memorija	20
Upoz. o zatv. očima	94
USB povezivanje.....	103

V

Vatromet.....	30
Veličina slike	47
VGA.....	47
Video izlaz	101
Visoka osetljivost	29
Višenamenska priključnica	115, 122, 125
Višestruki AF.....	56
Vodič za prep. scene	93

Z

Ekran na dodir	18
Zaštita.....	81
Zum	31
Zum pri reprodukciji.....	33
Zvučni signal	95

Napomene o licencama

Uz ovaj fotoaparat isporučen je softver pod licencama »C Library«, »Expat« i »zlib«. Navedeni softver isporučen je na osnovu licencnih ugovora sa vlasnicima autorskih prava. U skladu sa zahtevima vlasnika ovih programskih aplikacija dužni smo vas obavestiti o sledećem. Molimo vas da pročitate sledeće dokumente. Pročitajte »license1.pdf« u folderu »License« na priloženom CD-u. Naći ćete licencne ugovore (eng. verzija) za »C Library«, »Expat«, »zlib«, »dtoa«, »pcre« i »libjpeg« softver.

OVAJ PROIZVOD JE LICENCIRAN POD MPEG-4 VISUAL PATENT PORTFOLIO LICENCOM ZA LIČNU I NEKOMERCIJALNU UPOTREBU OD STRANE KORISNIKA ZA:

(i) KODIRANJE VIDEO ZAPISA PREMA MPEG-4 VISUAL STANDARDU (»MPEG-4 VIDEO«)

I/ILI

(ii) DEKODIRANJE MPEG-4 VIDEO ZAPISA KOJI SU KODIRANI OD STRANE KORISNIKA I SNIMLJENI U LIČNE I NEKOMERCIJALNE SVRHE ILI NABAVLJENI OD DOBAVLJAČA KOJI RASPOLAŽE LICENCOM MPEG ZA DISTRIBUCIJU MPEG-4 VIDEO ZAPISA.

NE PODRAZUMEVA SE NITI SE IZDAJE LICENCA U BILO KOJE DRUGE SVRHE. DODATNE INFORMACIJE, UKLJUČUJUĆI INFORMACIJE U VEZI SA PROMOTIVNIM, INTERNIM I KOMERCIJALNIM KORIŠTENJEM I LICENCIRANJEM, MOGU SE DOBITI OD MPEG LA, LLC. VIDETI [HTTP://WWW.MPEGLA.COM](http://www.mpegla.com)

O softveru na koji se primenjuje GNU GPL/LGPL

U fotoaparatu je isporučen softver kompatibilan sa sledećim GNU General Public License (u nastavku »GPL«) ili GNU Lesser General Public License (u nastavku »LGPL«).

Ovim vas obaveštavamo da imate pravo na pristup, prepravke i distribuciju izvornog koda za ovaj softver u skladu sa uslovima GPL/LGPL.

Izvorni kôd je dostupan na Internetu. Za preuzimanje, posetite sledeću stranicu:

<http://www.sony.net/Products/Linux/>

Molimo vas da nas ne kontaktirate u vezi sa sadržajem izvornog koda.

Pročitajte »license2.pdf« u folderu »License« na priloženom CD-u. Naći ćete licencne ugovore (eng. verzija) za »GPL«, i »LGPL« softver.

Za čitanje .pdf datoteka potreban je Adobe Reader. Ako ga nemate na računaru, možete ga preuzeti sa Adobe Systems stranice:

<http://www.adobe.com/>

Ovlašćeni Servisi

SRB

Beograd

BG Elektronik
Partizanski Put 1B
011 2970 593

Beli Elektronik
Vojislava Ilića 42
011 2413 888

ETC Elektronik
Pere Velimirovića 8
011 2591 243
Francuska 44
011 3391 330

Input
Milentija Popovića 18
011 2132 877

Niš

DM Servis
Knjaževačka 19
018 524 072

Zrenjanin

GP Elektronik
Save Tekelije 23A
023 526 115

Novi Sad

JEC
Slobodana Jovanovića 28
021 401 134

Subotica

Nanochip
Kireška 43/B
024 554 558

MNE

Podgorica

TV Video Centar
Save Kovačevića 153
081 620 980

Dodatne informacije o ovom proizvodu i odgovore na često postavljana pitanja potražite na našoj Internet stranici za podršku korisnicima.

<http://www.sony.net/>

Sony Overseas S.A.
Predstavništvo u Beogradu
Airport City
Omladinskih brigada 88a
11070 Novi Beograd
www.sony.rs

