

SONY®

4-542-302-11(1)



ISC3

FM/MW/LW CD-lejátszó

Kezelési útmutató

HU

A csatlakoztatásról és a beszerelésről a 14. oldalon olvashat.

A bemutató (DEMO) kijelző kikapcsolásának módjáról a 8. oldalon olvashat.



A biztonság érdekében ezt a készüléket feltétlenül a műszerfalba szerelje be mivel a készülék hátlapja felforrósodhat használat közben. A részletekkel kapcsolatban lásd az „Üzeme helyezési és csatlakoztatási útmutató” szakaszt (14. oldal).

Made in Thailand

A lézer dióda jellemzői

- Kibocsátási időtartam: folyamatos
- Lézerkimenet: kevesebb mint 53,3 μ W

(Ezt a kimeneti értéket a vetítőlencse felszínétől 200 mm távolságban mértük az optikai vevőegységen 7 mm rekesssel.)

A működési feszültséget és más adatokat jelző azonosító tábla a készülék alján található.

Megjegyzés az EU irányelveket alkalmazó országok vásárlói számára

Gyártó: Sony Corporation (Japán, Tokió, 1-7-1 Konan, Minato-ku).

Az EU termékbiztonsággal kapcsolatban a jogosult képviselő: Sony Deutschland GmbH (Németország, 70327 Stuttgart, Hedelfinger Strasse 61.).

Figyelem: ha a készüléket olyan járműbe szereli be, amelynek a gyújtáskapcsolóján nincs ACC pozíció,

Ne felejtse el beállítani az önműködő áramtalanítási AUTO OFF funkciót (9. oldal). Kikapcsolás után a készülék önműködően és teljesen kikapcsol, amikor a beállított idő letelik. Ezzel az akkumulátor kimerülése megelőzhető. Ha nem használja az Auto Off funkciót, a gyújtás kikapcsolása után tartsa nyomva az OFF gombot mindaddig, míg a kijelző ki nem alszik.

Tartalomjegyzék

Részegységek és kezelőszervek	4
---	---

Kezdeti lépések

Az előlap leválasztása	5
Az óra beállítása	5
USB készülék csatlakoztatása	5
Más hordozható audioeszköz csatlakoztatása	5

Rádióhallgatás

Rádióhallgatás	6
A rádiós adatrendszer (RDS) használata	6

Lejátszás

Lemez lejátszása	7
Lejátszás USB készülékről	7
Műsorszámok keresése és lejátszása	8

Beállítások

A bemutató funkció kikapcsolása	9
Alapbeállítás műveletek	9
Általános beállítások (GENERAL)	9
Hang beállítások (SOUND)	9
Kijelző beállítások (DISPLAY)	9

További információk

Óvintézkedések	10
Karbantartás	10
Minőségtanúsítás	11
Hibaelhárítás	11

Üzembe helyezési és csatlakoztatási útmutató

Figyelmeztetés	14
Szerelési alkatrészlista	14
Csatlakoztatás	15
Beszerelés	17

Részegységek és kezelőszervek

A készülék

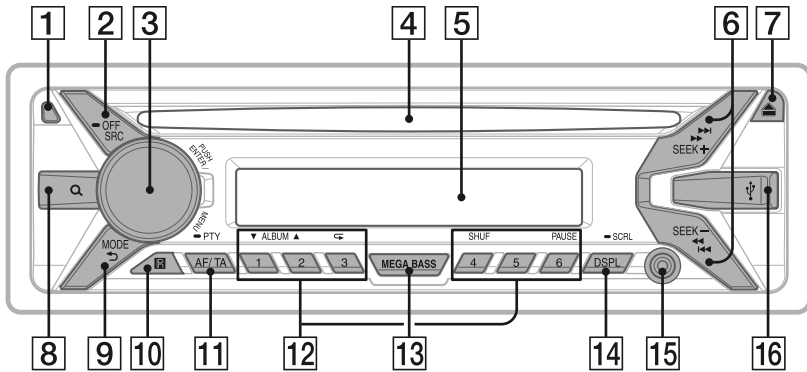

- 1 Előlap leválasztó gomb**
- 2 SRC (forrás) gomb**

A készülék bekapcsolása.
Műsorforrás választása.

 - **OFF**
Tartsa nyomva 1 másodpercig a készülék kikapcsolásához.
A teljes kikapcsoláshoz és a kijelzés kikapcsolásához tartsa nyomva legalább 2 másodpercig.
- 3 Vezérlőtárcsa**

A hangerő beállításához forgassa.
PUSH ENTER
Belépés a kiválasztott elembe.
MENU
A beállítási menü megnyitása.
- 4 Lemezbetöltő nyílás**
- 5 Kijelző**
- 6 SEEK +/-**

Rádióállomások önműködő keresése. Kézi állomáskeresés nyomja meg és tartsa nyomva.

 - ◀◀/▶▶ (léptetés hátra/előre) gomb
 - ◀◀/▶▶ (gyorskeresés hátra/előre) gomb
- 7 ▲ (lemezkiadó gomb)**
- 8 Q (böngészés) gomb (8. oldal)**

Belépés a böngészésbe lejátszás közben.
- 9 ↶ (vissza) gomb**

Visszatérés az előző kijelzéshez.

 - **MODE gomb (6. oldal)**
- 10 Távvezérlés érzékelő**
- 11 AF (alternatív frekvenciák)/TA (Közlekedési hírek) gomb**

Az AF és TA funkció használata.

 - **PTY (műsortípus) gomb**
Műsortípus (PTY) választás RDS esetén.
- 12 Számgombok (1-6)**

Tárolt rádióállomások behívása. Nyomja meg és tartsa nyomva rádióállomások tárolásához.

 - **ALBUM ▼/▲ gomb**
Album vagy mappa átugrása csatlakoztatott eszközön. Tartsa nyomva albumok vagy mappák folyamatos léptetéséhez.
 - ↺ (ismétlés) gomb
 - **SHUF (véletlen sorrendű lejátszás) gomb**
 - **PAUSE gomb**
- 13 MEGA BASS**

Nyomja meg a MEGA BASS funkció be-, kikapcsolásához.
- 14 DSPL (kijelző) gomb**

A kijelzések módosításához nyomja meg a gombot.

 - **SCRL gomb**
Tartsa nyomva a kijelző elemeinek görgetéséhez.
- 15 AUX bemeneti aljzat**
- 16 USB csatlakozó**

Kezdeti lépések

Az előlap leválasztása

A készülék előlapja a lopás megelőzése érdekében leválasztható.

- 1 Tartsa nyomva az OFF ① gombot a készülék kikapcsolásához, nyomja meg az előlap kioldó ② gombot, majd húzza az előlapot maga felé a kiemeléshez.

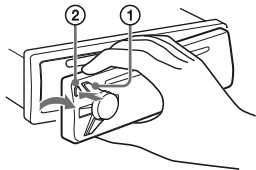

Figyelmeztető hangjelzés

A készülék figyelmeztető hangjelzést ad, ha a jármű gyújtáskapcsolójával leállította a motort (OFF pozíció), de nem távolította el az előlapot. A hangjelzés csak akkor hallható, ha a készülék saját erősítőjét használja. Nyomja meg az (OFF) gombot.

Az előlap visszaillesztése

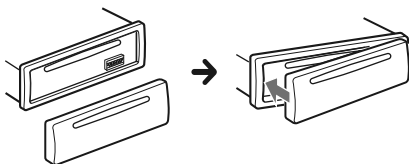

Az óra beállítása

- 1 Nyomja meg a MENU gombot, a vezérlőtárcsa forgatásával válassza ki az [GENERAL] beállítást, majd nyomja meg a gombot.
- 2 A hangerőszabályzó forgatásával válassza ki az [CLOCK-ADJ] beállítást, majd nyomja meg a gombot.
Az órajelzés villogni kezd.
- 3 A vezérlőtárcsa forgatásával állítsa be az óra és a perc értéket.
Beírási állás mozgatásához használja a SEEK +/- gombot.
- 4 A perc beállítása után nyomja meg a MENU gombot.

A beállítás megtörtént, az óra működni kezd.

Az óra kijelzése

Nyomja meg a DSPL gombot.

USB készülék csatlakoztatása

- 1 Csökkentse minimumra a készülék hangerejét.
- 2 Csatlakoztassa az USB készüléket.

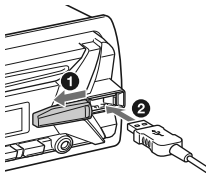

Más hordozható audioeszköz csatlakoztatása

- 1 Kapcsolja ki a hordozható audioeszközt.
- 2 Csökkentse minimumra a készülék hangerejét.
- 3 Csatlakoztassa a hordozható audio-eszközt a készülék AUX bemeneti aljzatába (sztereó minijack) egy (külön megvásárolható) csatlakozóvezetékkel*.

* Egyenes dugasszal ellátott vezetékét használjon.

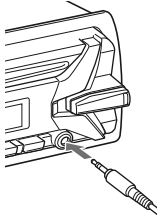

- 4 Nyomja meg a SRC gombot az [AUX] kiválasztásához.

A csatlakoztatott készülék hangerejének beállítása más műsorforrások hangerejéhez

Indítsa el a lejátszást a hordozható audioeszközön közepes hangerővel. Állítsa be a szokásos hangerőszintet a készüléken.

Nyomja meg a MENU gombot, majd válassza: [SOUND] → [AUX VOL] (9. oldal).

Rádióhallgatás

A rádió hallgatásához nyomja meg az SRC gombot és válassza ki a [TUNER]-t.

Önműködő tárolás (BTM)

- 1 A MODE gombbal válassza ki a hullámsávot (FM1, FM2, FM3, MW vagy LW).
- 2 Nyomja meg a MENU gombot, a vezérlőtárcsa forgatásával válassza ki az [GENERAL] beállítást, majd nyomja meg a gombot.
- 3 A vezérlőtárcsa forgatásával válassza ki a [BTM] beállítást, majd nyomja meg a gombot.
A készülék a frekvenciaérték sorrendjében tárolja az állomásokat a memóriagombokon.

Hangolás

- 1 A MODE gombbal válassza ki a hullámsávot (FM1, FM2, FM3, MW vagy LW).
- 2 Hajtsa végre a hangolást.
Álomáskeresés kézzel
Kézi hangolása ismeri a behangolni kívánt állomás vételi frekvenciáját, tartsa nyomva a SEEK +/- gombot mindaddig, míg megközelíti a kívánt frekvenciát, majd a SEEK +/- gomb többszöri megnyomásával végezze el a finomhangolást.
Az önműködő hangoláshoz.
Nyomja meg a SEEK +/- gombot.
A keresés megáll, amikor a készülék megtalál egy állomást.

Kézi tárolás

- 1 A kívánt rádióadás vétele közben nyomja meg a számgombok (1–6) egyikét a [MEM] megjelenítéséhez.

A memóriában tárolt állomások előhívása

- 1 Válasszon hullámsávot, majd nyomja meg a kívánt memóriagombot (1–6).

A rádiós adatrendszer (RDS) használata

Alternatív frekvenciák (AF) és közlekedési információk (TA) beállítása

Az alternatív frekvenciák (AF) funkció folyamatosan keresi a legerősebb rádiójelet a hálózaton, a közlekedési információk (TA) közlekedési információkat ad, ha közlekedési információt sugárzó rádióadást (TP) fog.

- 1 Nyomja meg az AF/TA gombot az [AF-ON], [TA-ON], [AF/TA-ON] vagy [AF/TA-OFF] kiválasztásához.

RDS állomások tárolása AF és TA beállítással

Az RDS rádióadások mellett az AF/TA beállításokat is tárolhatja. Válassza ki a kívánt AF/TA beállítást, majd tárolja az állomásokat a BTM funkcióval, vagy kézi vezérléssel. Kézi tárolás esetén nem-RDS rádióadásokat is tárolhat.

Rendkívüli közlemények meghallgatása

Ha az AF vagy TA funkció be van kapcsolva, a készülék önműködően átkapcsol arra az állomásra, ahol rendkívüli közlemény beolvasása történik (a pillanatnyi műsorforrás műsora megszakad).

Közlekedési információk közbeni hangerő beállítása

A készülék tárolja a hangerőbeállítást a memóriában, és legközelebb a közlekedési információ azonos hangerővel lesz hallható, függetlenül az éppen beállított hangerőtől.

Regionális műsor követése (REGIONAL)

Ha az AF és REGIONAL funkciók be vannak kapcsolva a készülék nem kapcsol át egy erősebb jellel sugárzó adóra. Ha elhagyja a regionális rádióadó vételi körzetét, állítsa be a [GENERAL] menüpontban a [REG-OFF] beállítást (9. oldal). Ez a funkció Nagy-Britanniában és néhány további országban nem használható.

Local Link funkció (csak az Egyesült Királyságban)

A funkció lehetővé teszi az egyéb, helyi rádióállomások kiválasztását, még abban az esetben is, ha azokat nem (tárolta) rendelte hozzá az egyes számgombokhoz.
FM rádióadás vétele közben nyomja meg a számgombok (1–6) egyikét, melyen egy helyi rádióállomást tárol. Öt másodpercen belül nyomja meg újból a helyi rádióállomáshoz tartozó számgombot. Ismétlje meg a műveletet a helyi rádióállomás vételéig.

Műsортípus kiválasztása (PTY)

- 1 FM műsor hallgatása közben tartsa nyomva a PTY gombot.
- 2 A hangerőszabályzó forgatásával válassza ki a kívánt műsортípust, majd nyomja meg a gombot.
A készülék megkezdja a kiválasztott típusú műsорт sugárzó állomás keresését.

Műsортípusok

NEWS (hírsatornák), **AFFAIRS** (aktualitások), **INFO** (információ), **SPORT** (sportműsorok), **EDUCATE** (oktatás), **DRAMA** (rádiójátékok), **CULTURE** (kultúra), **SCIENCE** (tudomány), **VARIED** (egyéb), **POP M** (népszerű zene), **ROCK M** (rockzene), **EASY M** (dallamos szép zene), **LIGHT M** (könnyű klasszikus zene), **CLASSICS** (klasszikus komolyzene), **OTHER M** (egyéb zene), **WEATHER** (időjárás), **FINANCE** (gazdaság), **CHILDREN** (gyermekműsor), **SOCIAL A** (köztémák), **RELIGION** (vallás), **PHONE IN** (betelefonálós műsor), **TRAVEL** (utazás), **LEISURE** (szabadidő), **JAZZ** (Dzsessz zene.), **COUNTRY** (country zene), **NATION M** (népzene), **OLDIES** (régli slágerek), **FOLK M** (folk zene), **DOCUMENT** (dokumentumműsor)

Az óra beállítása (CT)

Az RDS információkkal együtt sugárzott CT adatok beállítják a kijelzőn a pontos időt.

- 1 Állítsa be a [CT-ON]-t a [GENERAL] beállításban (9. oldal).

Lejátszás

Lemez lejátszása

- 1 Helyezzen be egy lemezt (feliratos oldallal felfelé).

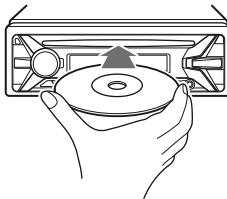

A lejátszás önműködően megkezdődik.

Lejátszás USB készülékről

MSC (háttértár) és MTP (média átviteli protokoll) típusú, az USB-szabvánnyal kompatibilis USB-eszközök (például USB-memória, digitális médialejátszó, Android okostelefon) használhatók. A digitális médialejátszó vagy Android okostelefon típusától függően az USB kapcsolat MTP beállítás szükséges lehet.

Megjegyzések

- Az USB-eszköz kompatibilitásával kapcsolatosan látogassa meg a hátoldalon jelzett Sony támogatási honlapot.
- Az alábbi MP3/WMA fájlok lejátszása nem támogatott.
 - veszteségmentes tömörítéses fájlok
 - Szerzői jogvédelem alatt álló fájlok
 - DRM (Digital Rights Management - digitális jogosultságkezelő) fájlok
 - Többcsatornás audiofájlok

- 1 Csatlakoztassa az USB készüléket az USB aljzathoz (5. oldal).

A lejátszás elindul.

Ha az eszköz már csatlakoztatva van, nyomja meg az SRC az [USB] kiválasztásához.

- 2 Állítsa be a hangerőt a készüléken.

A lejátszás leállítása

Tartsa nyomva 1 másodpercig az OFF gombot.

Az eszköz eltávolítása

Állítsa meg a lejátszást és húzza ki a készüléket.

Műsorszámok keresése és lejátszása

Ismétléses és véletlen sorrendű lejátszás

- 1 Lejátszás közben nyomja meg a többször a  (ismétlés) vagy SHUF gombot a kívánt lejátszási mód bekapcsolásához.
A kiválasztott üzemmódtól függően a lejátszás megkezdése több időt vehet igénybe.

A választható lejátszási módok a műsorforrástól függően változhatnak.

Keresés műsorszám címe alapján (Quick-BrowZer™)

- 1 CD vagy US lejátszás közben nyomja meg a **Q** (böngészés)* gombot a kereshető kategóriák megjelenítéséhez.
Amikor megjelenik a műsorszám lista, nyomja meg a  (vissza) gombot többször a kategóriák keresési megjelenítéséhez.

* USB lejátszás közben tartsa nyomva a **Q** (böngészés) gombot legalább 2 másodpercig a kategória lista elejére történő közvetlen visszatéréshez.

- 2 A hangerőszabályzó forgatásával válassza kívánt keresési elemet, majd nyomja meg a gombot.
- 3 Ismétlje a 2. lépést a kívánt műsorszám kiválasztásáig.
A lejátszás elindul.

Kilépés a Quick-BrowZer módból
Nyomja meg a **Q** (böngészés) gombot.

Keresés több zeneszám átugrásával (Léptető üzemmód)

- 1 Nyomja meg a **Q** (böngészés) gombot.
- 2 Nyomja meg a **SEEK +** gombot.
- 3 A vezérlőtárcsa forgatásával válassza ki a kívánt elemet.
A lista az teljes listahossz 10%-ával ugrik lépésenként.
- 4 Nyomja meg az **ENTER** gombot a Quick-BrowZer módba történő visszatéréshez.
A kiválasztott elem megjelenik.
- 5 A hangerőszabályzó forgatásával válassza kívánt elemet, majd nyomja meg a gombot.
A lejátszás elindul.

Beállítások

A bemutató funkció kikapcsolása

Kikapcsolhatja a bemutatóképernyő lejátszását, amely a készülék bekapcsolásakor jelenik meg.

- 1 Nyomja meg a **MENU** gombot, a vezérlőtárcsa forgatásával válassza ki az **[DISPLAY]** beállítást, majd nyomja meg a gombot.
- 2 A hangerőszabályzó forgatásával válassza ki az **[DEMO]** beállítást, majd nyomja meg a gombot.
- 3 A vezérlőtárcsa forgatásával válassza ki az **[DEMO-OFF]** beállítást, majd nyomja meg a gombot.
A beállítás megtörtént.
- 4 Nyomja meg a  (vissza) gombot kétszer.
A kijelző visszatér az alapértelmezett rádióvetélti, lejátszási képernyőre.

Alapbeállítás műveletek

Az egyes menüpontok beállítási módját a következőkben ismertetjük.

Általános beállítások (GENERAL), hang beállítások (SOUND), kijelző beállítások (DISPLAY)

- 1 Nyomja meg a **MENU** gombot.
- 2 A vezérlőtárcsa forgatásával válassza ki az beállítási kategóriát, majd nyomja meg a gombot.
Az alábbi menüpontok beállításai a műsorforrás és a menüpontok függvényében változtathatóak.
- 3 A vezérlőtárcsa forgatásával válassza ki a beállítást, majd nyomja meg a gombot.

Visszakapcsolás az előző kijelzésre
Nyomja meg a  (vissza) gombot.

Általános beállítások (GENERAL)

CLOCK-ADJ (óra-beállítás) (5. oldal)

CAUT ALM (figyelmeztető hangjelzés)

A figyelmeztető hangjelzés aktiválása: [ON], [OFF] (5. oldal). (Csak a készülék kikapcsolt állapotában.)

BEEP

A hangjelzés aktiválása: [ON], [OFF].

AUTO OFF

Egy meghatározott idő után kapcsol ki, ha a készüléket kikapcsolja: [NO] (kikapcsolva), [30S] (30 mp.), [30M] (30 perc), [60M] (60 perc).

AUX-A (külső audioeszköz)

A külső készülék kijelzőjének aktiválása: [ON], [OFF]. (Csak a készülék kikapcsolt állapotában.)

CT (óra beállítás)

A CT funkció aktiválása: [ON], [OFF].

REGIONAL

A rádióvételt adott régióra szűkíti: [ON], [OFF]. (Csak FM vétel közben.)

BTM (6. oldal)

Hang beállítások (SOUND)

MEGABASS (mega bass)

A mélyhang kiemelése a hangerő figyelembe vételével: [ON], [OFF].

EQ5 PRESET

Kiválaszt egy hangszínbeállítást a 10 lehetséges vagy kikapcsolt állapot közül: [OFF], [R AND B], [ROCK], [POP], [DANCE], [HIP-HOP], [ELECTRONICA], [JAZZ], [SOUL], [COUNTRY], [CUSTOM].

A hangszínbeállítás minden műsorforráshoz eltárolható.

EQ5 SETTING

Az EQ5 értéket [CUSTOM]-ra állítja.
BASE

Kiválaszt egy hangszínbeállítást a további finomításokhoz: [BAND1] (mélyhang), [BAND2] (középmély hang), [BAND3] (közép hang), [BAND4] (középmagas), [BAND5] (magas).

A hangerő 1 dB-es lépésekkel -10 dB-től +10 dB-ig állítható be.

BALANCE

A jobb és bal hangsugárzók közötti hangerő-egyensúly beállítása: [RIGHT-15]-[CENTER]-[LEFT-15].

FADER

Az első és hátsó hangsugárzók közötti hangerőkülönbség beállítása: [FRONT-15] – [CENTER] – [REAR-15].

SW LEVEL (mélynyomó hangerő)

A mélynyomó hangerejének beállítása
[+2 dB] – [0 dB] – [-2 dB].

AUX VOL (Az AUX bemenet hangereje)

Minden csatlakoztatott külső audio-eszköz hangerejét külön beállíthatja:

[+18 dB] – [0 dB] – [-8 dB].

Ezzel a beállítással nem szükséges az egyes források közötti hangerőkülönbség beállítása.

Kijelző beállítások (DISPLAY)

DEMO (bemutató)

A bemutató üzemmód bekapcsolása: [ON], [OFF].

DIMMER

A kijelző háttérfényerejének beállítása: [ON], [OFF].

SND SYNC (hang és szín összehangolása)

A szint a hanggal összehangolja: [ON], [OFF].

AUTO SCR (önműködő görgetés)

Hosszú kijelzések önműködő görgetése. [ON], [OFF].

M.DISPLAY (mozgó kijelzési mód)

A mozgó kijelzési mód kapcsolása: [ON], [OFF].

További információk

Óvintézkedések

- Hagyja lehűlni a készüléket a bekapcsolás előtt, ha a jármű tűző napon parkolt.
- A leválasztott előlapot vagy audió lejátszót ne hagyja a tűző napon parkoló járműben, mert károsodást, meghibásodást okozhat a nap közvetlen sugárzásától.
- A motoros antenna önműködően kitolódik.

Páralecsapódás

Ha páralecsapódás történik a készülék belsejében, távolítsa el a lemezt és várjon körülbelül egy órát, különben elképzelhető, hogy a készülék nem működik megfelelően.

A kiváló hangminőség megőrzése

Ne öntsön folyadékot a lemezekre vagy a készülékre.

Megjegyzések a lemezekről

- Ne tegye ki a lemezeket közvetlen napsugárzásnak vagy hőnek (mint például fűtőtest), és ne hagyja napon parkoló járműben, mert a jármű belső terének hőmérséklete jelentősen megnövekedhet.
- Lejátszás előtt a lemezt tisztítókendővel középről sugárirányban kifelé haladva tisztítsa meg. A tisztításhoz ne használjon benzint, hígítót, vagy háztartási tisztítószerket.
- Ez a készülék a Compact Disc (CD) szabványnak megfelelő lemezek lejátszására képes. A DualDisc (kettős formátumú) és egyes másolásvédelmi eljárásokat tartalmazó zenei lemezek nem felelnek meg a Compact Disc (CD) szabványnak, ezért elképzelhető, hogy a készülék nem tudja lejátszani ezeket.
- A készülékkel NEM lejátszható lemezek
 - A címkéket, matricákat, ragasztószalagot vagy papírt tartalmazó lemezek. Ezek elhelyezése meghibásodást okozhat vagy tönkretelheti a lemezt.
 - Különleges alakú (szív-, négyzet-, vagy csillagalakú) lemezek. A készülék megrongálódhat.
 - 8 cm-es lemezek.



Tudnivalók a CD-R/CD-RW lemezekről

- Ha egy többmenetes lemez CD-DA menettel kezdődik, akkor azt CD-DA lemezként ismeri fel a készülék, és más menetek nem kerülnek lejátszásra.
- A készülékkel NEM lejátszható lemezek

- Rossz rögzítési minőségű CD-R, CD-RW lemezek.
- CD-R, CD-RW lemezek, vagy nem kompatibilis eszközzel készített lemezek.
- A nem megfelelően lezárt CD-R/CD-RW lemezek.
- CD-R/CD-RW lemezek, melyek nem zenei CD formátumban vagy nem az ISO 9660 1. szint/ 2. szint, Joliet/Romeo vagy többmenetes formátumban rögzített lemezek.

Az MP3/WMA fájlok lejátszási sorrendje

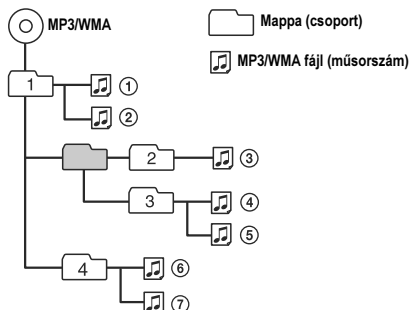

Ha a készülékkel kapcsolatban bármilyen olyan kérdése vagy problémája merül fel, melyre nem kap választ ebben az útmutatóban, keresse fel a vásárlás helyét.

Karbantartás

A csatlakozók tisztítása

A készülék működése rendellenessé válhat, ha az előlap és a készülék csatlakozói elszennyeződnek. Ennek elkerülése érdekében, vegye le az előlapot (5. oldal), és tisztítsa meg a készüléket és az előlapon található csatlakozókat vatta segítségével. A vattát ne nyomja túlzott erővel a csatlakozóvégekre. Ellenkező esetben a csatlakozók megsérülhetnek.

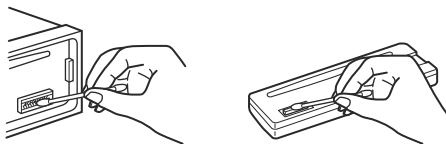

Megjegyzések

- A biztonság érdekében a csatlakozók tisztítása előtt állítsa le a jármű motorját, és vegye ki az indítókulcsot.
- Ne érintse meg a csatlakozókat kézzel vagy fémeszközzel.

Minőségtanúsítás

A forgalomba hozó tanúsítja, hogy a CDX-G1102U, CDX-G1101U, CDX-G1100U típusú készülékek a 2/1984. (III. 10.) számú BKM-IpM. együttes rendeletben előírtak szerint megfelelnek a következő műszaki jellemzőknek.

Vevőegység

FM

Vételi frekvenciák:

87,5 – 108 MHz

Antennabemenet

Külső antennacsatlakozó

Középfrekvencia:

FM CCIR: -1956,5– -487,3 kHz és
+500 – +2095,4 kHz

Hasznos érzékenység: 7 dBf

Szelektivitás: 75 dB, 400 kHz-en

Jel/zaj arány: 73 dB

Áthallás: 50 dB, 1 kHz-en

Frekvenciaátvitel: 20–15 000 Hz

MW/LW

Vételi frekvenciák:

MW: 531 – 1602 kHz

LW: 153 – 279 kHz

Antennabemenet

Külső antennacsatlakozó

Áthallás: MW: 26 µV, LW: 50 µV

CD-lejátszó

Jel/zaj arány: 95 dB

Frekvenciaátvitel: 10–20 000 Hz

Nyávgóság: Nem mérhető

Legnagyobb mennyiségek: (csak CD-R/CD-RW)

– mappák (albumok): 150 (beleértve a gyökér mappát is)

– fájlok (műsorszámok) és mappák száma: 300 (ha a mappa vagy fájl neve több karaktert tartalmaz, az érték kisebb lehet, mint 300)

– a mappa/fájlnev megjeleníthető karaktereinek száma: 32 (Joliet), 64 (Romeo)

A megfelelő tömörítési formátumok: MP3 (.mp3),
WMA (.wma)

USB-lejátszó

Csatlakozó: USB (teljes sebességű)

Legnagyobb áram: 500 mA

A felismerhető műsorszámok száma összesen:

– mappák (albumok): 256,

– A mappákban lévő fájlok (műsorszámok): 256

A megfelelő tömörítési formátumok: MP3 (.mp3),
WMA (.wma)

Erősítő

Kimenetek: hangsugárzó kimenetek

Hangsugárzó impedancia: 4–8 Ω

Legnagyobb kimenő teljesítmény: 55 W × 4 (4 Ω-on)

Általános

Kimenetek:

Audiokimenetek (hátsó, mélyhang)

Motoros antenna vezérlőcsatlakozó/Végerősítő
vezérlőcsatlakozó (REM OUT)

Bemenetek:

Távvezérlő bemenet

Antennabemenet

AUX bemenet (sztereo minijack)

USB aljzat

Energiaellátási követelmények: 12 V, egyenáramú
jármű akkumulátor (negatív test)

Méretetek:

kb.: 178 × 50 × 177 mm (szé × ma × mé)

Beépítési méretek:

182 × 53 × 160 mm (szé × ma × mé)

Tömeg: kb. 1,2 kg

A csomag tartalma:

Készülék (1 db)

Szerelési és csatlakoztatási eszközök (1 készlet)

Elképzelhető, hogy a fent említett külön megvásárolható tartozékok nem mindegyike kapható a díktafont forgalmazó üzletben. További információért kérjük, érdeklődjön a kereskedőnél.

A kivitel és a műszaki adatok előzetes bejelentés nélkül megváltozhatnak.

Szerzői jogok

A Windows Media a Microsoft Corporation védjegyei vagy bejegyzett védjegyei az Egyesült Államokban és/vagy más országokban.

Ez a készülék a Microsoft Corporation számos szabadalmi oltalma alatt áll. Ezen technológiák használata vagy megosztása a terméken kívül a Microsoft vagy jogosult Microsoft leányvállalat engedélye nélkül tilos.

Az MPEG Layer-3 hangtömörítési technológia és szabadalom felhasználása a Fraunhofer IIS és Thomson engedélyével történt.

Az Android a Google Inc. védjegye.

Hibaelhárítás

Az alábbi felsorolásban megtalálhatja a leggyakrabban előforduló hibák megoldását.

A következő lista áttanulmányozása előtt javasoljuk, hogy ellenőrizze a csatlakozásokat és a kezelési utasításokat.

A biztosítékkal és a készülék műszerfalból történő kiszerezésével kapcsolatban lásd a „Beszerelési és csatlakoztatási útmutató” szakaszt (14. oldal). Amennyiben a probléma nem oldható meg látogassa meg a hátoldalon jelzett támogatási honlapot.

Általános

Nincs hang.

- Ha 2 hangszugárzót csatlakoztatott, válassza ki a [Fader] szabályzó középső beállítását.

Nincs hangjelzés.

- A készülékhez külön megvásárolható végerősítőt csatlakoztatott, és nem a készülék saját erősítőjét használja.

A memóriában tárolt információk törlődtek.

- A tápvezetéket vagy az akkumulátort leválasztotta az áramkorról vagy a csatlakozás nem megfelelő.

A tárolt állomások és a pontos idő törlődtek.

A biztosíték kiolvadt.

Zaj hallható, ha az indítókulcsot elfordítja.

- A vezetékek nem megfelelően vannak csatlakoztatva a jármű tápfeszültség csatlakozójának vezetékeivel.

Lejátszás vagy rádióvétel közben elindul a bemutató.

- Ha legalább 5 percig nem végez műveletet, és a [DEMO-ON] beállítás van kiválasztva, a bemutató elindul.
– Válassza ki a [DEMO-OFF]-ot (9. oldal).

A kijelzőről eltűnnek/egyáltalán nem jelennek meg a kijelzések.

- A kijelző elhalványítás [DIM-ON]-ra van állítva (9. oldal).
- A kijelzés eltűnik a kijelzőről, ha lenyomva tartja az OFF gombot.
– A kijelzés megjelenítéséhez tartsa ismét lenyomva az OFF gombot.
- A csatlakozók beszenyeződtek (10. oldal).

A funkciógombok nem működnek.

A lemez nem vehető ki.

- Tartsa nyomva legalább 2 másodpercig a DSPL és  (vissza)/MODE gombot a készülék alaphelyzetbe állításához.
A memória teljes tartalma törlődik.
A biztonsága érdekében vezetés közben ne végezze el az alaphelyzetbe hozást.

Rádióvétel

Nincs rádióvétel.

A vétel zajos.

- A csatlakoztatás nem megfelelő.
– Ellenőrizze az antenna csatlakoztatását a járműben.
– Ha az antenna nem tolódik ki, ellenőrizze a motoros antenna vezérlővezeték csatlakoztatását.

A tárolt állomás nem hívható elő.

- Gyenge a vétel.

RDS

A készülék néhány másodperc után keresési üzemmódba (SEEK) kapcsol.

- A kiválasztott állomás nem sugároz TP információkat, vagy a vétel gyenge.
– Kapcsolja ki a TA funkciót (6. oldal).

A készülék nem kapcsolja be a közlekedési információkat.

- Kapcsolja be a TA funkciót (6. oldal).
- A kiválasztott TP állomás nem sugároz közlekedési információkat.
– Hangoljon be egy másik állomást.

A PTY kijelzőn a [- - - - -] kijelzés látható.

- Az állomás nem RDS állomás.
- A készülék nem érkepel RDS adatot.
- A rádióállomás nem azonosítja a műsortípust.

A rádióállomás neve villog.

- Nem található alternatív frekvencia az éppen hallgatott rádiócsatornához.
– Nyomja meg a SEEK +/- gombot, mialatt a rádiócsatorna neve villog. A [PI Seek] felirat jelenik meg és a készülék egy azonos programtípusba (PI) tartozó csatornát kezd el keresni.

CD-lejátszás

A lemez nem lehet lejátszani.

- A lemez szennyezett vagy hibás.
- A CD-R/CD-RW lemez nem audió lemez. (10. oldal).

Az MP3/WMA fájlok nem játszhatók le.

- A lemez nem kompatibilis az MP3, WMA formátummal vagy verzióval. A lejátszható lemezek és formátumokkal kapcsolatban látogassa meg a hátoldalon jelzett támogatási honlapot.

Egyes MP3/WMA fájlok lejátszása hosszabb idő után indul el, mint másoké.

- A következő lemezek lejátszásának megkezdése hosszabb időt vesz igénybe:
– bonyolult könyvtárfelepítést tartalmazó lemez,
– többmenetes lemez,
– olyan lemez esetében, melyre még adatot lehet írni.

Hangkiesés.

- A lemez szennyezett vagy hibás.

USB-eszköz lejátszása

USB elosztón (hub) keresztül nem tudja lejátszani az eszköz tartalmát.

- A készülék nem ismeri fel az USB elosztón (hub) keresztül csatlakoztatott USB-eszközöket.

Az USB-eszközön a lejátszás megkezdése hosszabb időt vesz igénybe.

→ Az USB-eszköz bonyolult fájlstruktúrát tartalmaz.

Hangkiesés tapasztalható.

→ Nagy bitsűrűségű (320 kbps) esetén a lejátszás szaggatottá válhat.

Nem játszható le audiófájl.

→ Az USB-eszköz nem a támogatott FAT16 vagy FAT32 típusú fájlrendszerre lett megformázva.*

* Ez a rendszer a FAT16 és FAT32 formátumokat támogatja, azonban lehetnek olyan USB-eszközök, melyek nem támogatják mindhárom formátumot. A részleteket lásd az USB-eszköz kezelési útmutatójában, vagy vegye fel a kapcsolatot a gyártójával.

Hibakijelzések, üzenetek

ERROR: A lemez vagy az USB-eszköz nem játszható le.

→ Tisztítsa meg a lemezt, vagy helyezze be megfelelően, ellenőrizze, hogy a lemez nem üres vagy hibás-e.

→ Csatlakoztassa az USB-eszközt újból.

HUB NO SUPRT: Az USB-elosztó (hub) használata nem támogatott.

NO AF: Alternatív frekvenciák nem elérhetők.

→ Nyomja meg a SEEK +/- gombot, amíg az állomás neve villog. A készülék keresni kezd egy másik olyan állomást, mely azonos PI adatokkal (műsortípussal) rendelkezik (megjelenik a [PI SEEK] üzenet).

NO DEV: Nincs USB eszköz csatlakoztatva vagy nem felismerhető

→ Ellenőrizze, hogy az USB eszköz vagy az USB vezeték megfelelően van csatlakoztatva.

NO MUSIC: Nincs lejátszható fájl.

→ Zenei fájlokat tartalmazó lemezt helyezzen be, vagy USB-eszközt csatlakoztasson (11. oldal).

NO TP: Nincs közlekedési információkat sugárzó adó.

→ A készülék folyamatosan keresi a fogható TP állomásokat.

OVERLOAD: Az USB-eszköz túlterhelt.

→ Húzza ki az USB-eszközt, majd változtassa meg a forrást a SRC gombbal.

→ Az USB-eszköz hibás, vagy nem támogatott USB-eszközt csatlakoztatott.

PUSH EJT: A lemez nem tolódik ki megfelelően.





→ Nyomja meg a  (lemezkiadó) gombot.

READ: Adatok betöltése folyamatban.

→ Várjon, amíg a beolvasás befejeződik, és a lejátszás önműködően megkezdődik. A lemez adatszerkezetétől függően ez a művelet több ideig is tarthat.

USB NO SUPRT: Az USB-eszköz nem támogatott.

→ Az USB-eszköz kompatibilitásával kapcsolatban látogassa meg a hátoldalon jelzett Sony támogatási honlapot.

    **vagy**    : Elérte a lemez elejét vagy végét.

 : A karakter nem jeleníthető meg.

Ha a fenti műveletek nem hoznak eredményt, forduljon a legközelebbi Sony szakszervizhez.

Ha CD-lejátszási hiba miatt szervizbe viszi a készüléket, vigye magával azt a lemezt is, melynek használata során a hiba fellépett.

Üzembe helyezési és csatlakoztatási útmutató

Figyelmeztetés

- Kösse az összes földvezetékét a közös föld pontra.
- Vigyázzon, hogy a vezetékek ne szoruljanak be csavar alá, és ne akadjanak bele mozgó alkatrészekbe (pl. az ülés csúszósínjébe).
- A csatlakoztatás előtt, rövidzárlat elkerülése érdekében, kapcsolja ki a jármű gyújtását.
- A külső tápfeszültség bekötése előtt csatlakoztassa a vezetékeket ⑥ a készülékhez és a hangszűrőkhöz.
- Biztonsági okokból a szabadon maradó vezetékeket szigetelje le szigetelőszalaggal.

Óvintézkedések

- Kellő figyelemmel válassza ki a beszerelés helyét, hogy a készülék ne okozzon zavart a szokásos vezetési műveletekben.
- Kerülje a készülék poros, szennyezett, erősen rezgő vagy magas hőmérsékletű, közvetlen napfénynek kitett, hőforrásokhoz közeli környezetbe való beszerelését.
- A biztonságos és megbízható beszerelés érdekében csak a mellékelt szerelési tartozékokat használja.

Megjegyzés a tápvezetékéről (sárga)

Ha a készüléket más audioeszközzel együtt csatlakoztatja, a jármű felhasznált áramkörének biztosítéka nagyobb értékű legyen, mint a csatlakoztatott készülékek biztosítékainak összesített amperértéke.

A beszerelés szöge

A beszerelés szöge ne haladja meg a 45°-ot.

Szerelési alkatrészlista

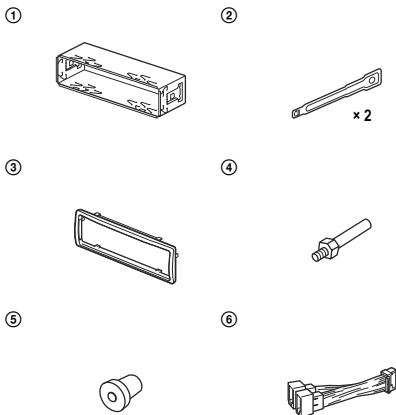

- Ez a szerelési alkatrészlista nem tartalmaz mindent, ami a csomagban található.
- A rögzítőkeret ① és a külső védőkeret ③ gyárilag lett összeszerelve a készülékkel. Beszerelés előtt a kioldókulcsok ② segítségével távolítsa el a rögzítőkeretet ①. A részletekről olvassa el „A külső védőkeret és a rögzítőkeret eltávolítása” c. részt (18. oldal).
- A kioldókulcsokat ② őrizze meg, mert azokra még szüksége lehet, pl. kiszereléskor.

Csatlakoztatás

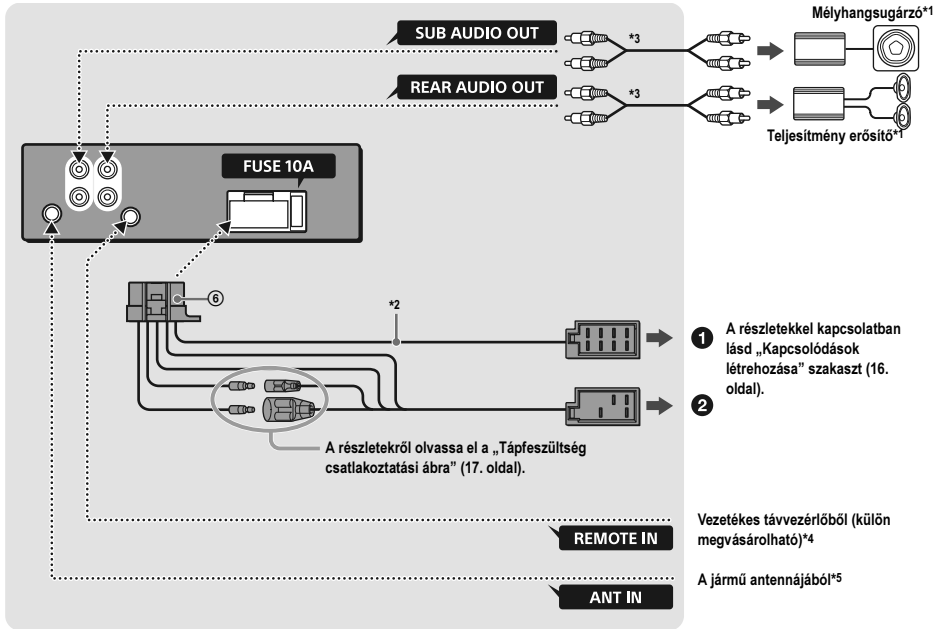

*1 Külön megvásárolható

*2 Hangsugárzó impedancia: $4 - 8 \Omega \times 4$

*3 RCA csatlakozós vezeték (külön megvásárolható)

*4 A gépjármű típusától függően (külön megvásárolható) adapter használandó a (külön megvásárolható) vezetékes távvezérlő csatlakoztatásához.

*5 A gépjármű típusától függően (külön megvásárolható) adapter használandó az antenna csatlakoztatásához.

Kapcsolódások létrehozása

Ha a jármű motoros antennája nem rendelkezik csatlakozódobozzal (relével), és azt csatlakoztatja a tápvezetékkel ⑥, az antenna meghibásodhat.

1 A jármű hangszóró csatlakozójához

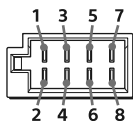

1	Hátsó hangszóró	⊕	Lila
2	(jobb)	⊖	Lila/fekete csíkos
3	Első hangszóró	⊕	Szürke
4	(jobb)	⊖	Szürke/fekete csíkos
5	Első hangszóró	⊕	Fehér
6	(bal)	⊖	Fehér/fekete csíkos
7	Hátsó hangszóró	⊕	Zöld
8	(bal)	⊖	Zöld/fekete csíkos

2 A jármű tápfeszültség csatlakozójához

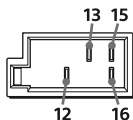

12	Állandó tápfeszültség	Sárga
13	Motoros antenna vezérlőcsatlakozó/ Végerősítő vezérlőcsatlakozó (REM OUT)	Kék/fehér csíkos
15	Kapcsolt tápfeszültség	Piros
16	Földelővezeték	Fekete

Mélyhangszóró Gyorscsatlakoztatás

Erősítő nélkül is használhat mélyhangszórót, ha azt a hátsó hangszóró vezetékéhez van csatlakoztatva.

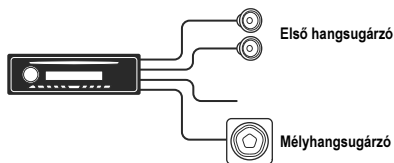

Megjegyzések

- A hátsó hangszóróvezeték előkészítése szükséges.
- A meghibásodások elkerülése érdekében 4–8 Ω impedanciájú, és a terhelhetőségnek megfelelő hangszórókat csatlakoztasson.

Memória energiaellátás

Ha csatlakoztatja a sárga vezetékét, a memória a jármű gyújtáskapcsolójának kikapcsolt állapotában is mindvégig kap áramot.

Hangszugárzó csatlakoztatás

- A hangszugárzók csatlakoztatása előtt kapcsolja ki a készüléket.
- A meghibásodások elkerülése érdekében 4–8 Ω impedanciájú, és a terhelhetőségnek megfelelő hangszugárzókat csatlakoztasson.

Tápfeszültség csatlakoztatási ábra

Ellenőrizze járműve tápcsatlakozóját, és a vezetékeket megfelelő módon csatlakoztatástassa a gépjármű típusának függvényében.

Külső tápfeszültség csatlakozó

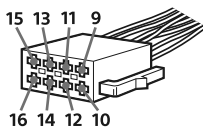

Általános csatlakoztatás

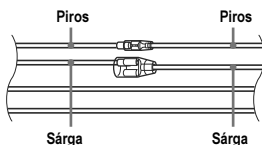

12	Állandó tápfeszültség	Sárga
15	Kapcsolt tápfeszültség	Piros

Ha a jármű piros és sárga tápvezetéke fel van cserélve

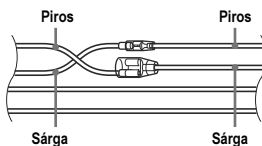

12	Kapcsolt tápfeszültség	Sárga
15	Állandó tápfeszültség	Piros

Kapcsolt tápfeszültség (ACC) állás nélküli gyújtáskapcsolóval rendelkező jármű

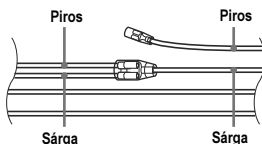

A csatlakoztatások áttekintése és az tápvezetékek azonosítása után csatlakoztassa a készüléket a tápfeszültséghez. Ha a bekötéssel kapcsolatban olyan kérdése vagy problémája adódna, melyre nem talál választ ebben az útmutatóban, vegye fel a kapcsolatot a jármű forgalmazójával.

Beszerezés

A külső védőkeret és a rögzítőkeret eltávolítása

Beszerezés előtt vegye le a rögzítőkeretet ③ és a külső védőkeretet ① a készülékről.

- 1 Nyomja meg a védőkeret ③ mindkét oldalát és húzza ki a keretet.

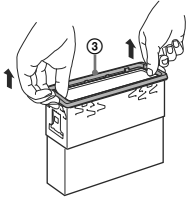

- 2 Tolja be a kioldókulcsokat ② kattánásig, húzza lefelé a rögzítőkeretet ①, majd húzza ki belőle a készüléket.

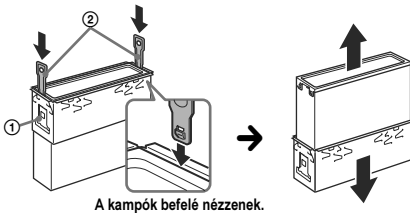

Beszerezés a műszerfalba

Beszerezés előtt győződjön meg róla, hogy a rögzítőkeret ① két oldalán található reteszelő fülek 2 mm-nyire befelé hajoljanak.

- 1 Tegye be a rögzítőkeretet ① a műszerfalba, majd hajlítsa ki a körmöket, hogy szoros illeszkedést biztosítsanak.

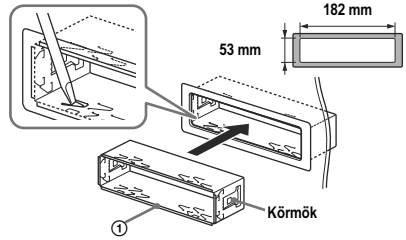

- 2 Szerelje a készüléket a keretre ①, majd helyezze fel a védőkeretet ③.

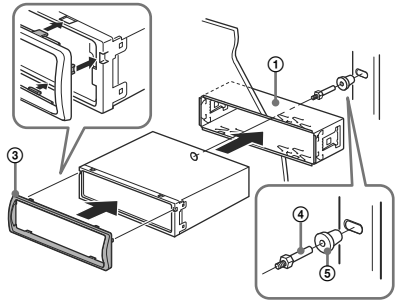

Megjegyzések

- Abban az esetben, ha a reteszelő fülek az oldalpík síkjában állnak vagy kifelé hajlanak, a készüléket nem lehet biztonságosan beszerelni és előfordulhat, hogy kiesik a helyéből.
- Győződjön meg róla, hogy a külső védőkeret ③ reteszelő 4 füle megfelelően illeszkedik-e a készüléken található mélyedésekbe.

Az előlap levétele és visszahelyezése

A részletekkel kapcsolatban lásd: „Az előlap leválasztása” szakaszt (5. oldal).

A biztosíték cseréje

A biztosíték cseréjénél ügyeljen arra, hogy az eredeti biztosítékon feltüntetett amperértéknek megfelelőt használjon. Ha a biztosíték kiég, ellenőrizze a tápfeszültség csatlakozást, majd cserélje ki a biztosítékot. Ha a csere után ismét kiég a biztosíték, a hiba a készülékben van. Ilyenkor forduljon a legközelebbi Sony márkaszervizhez.

Biztosíték (10 A)

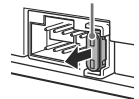



Feleslegessé vált elektromos és elektronikus készülékek hulladékként való eltávolítása (Használható az Európai Unió és egyéb európai országok szelektív hulladékgyűjtési rendszereiben)

Ez a szimbólum a készüléken vagy a csomagolásán azt jelzi, hogy a terméket ne kezelje háztartási hulladékként. Kérjük, hogy az elektromos és elektronikai hulladék gyűjtésére kijelölt gyűjtőhelyen adja le. A feleslegessé vált termékének helyes kezelésével segít megelőzni a környezet és az emberi egészség károsodását, mely bekövetkezhetne, ha nem követi a hulladékkezelés helyes módját. Az anyagok újrahasznosítása segít a természeti erőforrások megőrzésében. A termék újrahasznosítása érdekében további információért forduljon a lakhelyén az illetékesekhez, a helyi hulladékgyűjtő szolgáltatóhoz vagy ahhoz az üzlethez, ahol a terméket megvásárolta.

Támogatási honlap

Ha bármilyen kérdése lenne, vagy a legfrissebb terméktámogatási információkat szeretné elolvasni, keresse fel az alábbi honlapot:

<http://support.sony-europe.com/>

Regisztrálja termékét most ezen a honlapon:

www.sony-europe.com/myproducts