

FM/MW/LW CD lejátszó

HU

Kezelési útmutató

Az üzembe helyezés és csatlakoztatás részleteit lásd a mellékelt üzembe helyezési/csatlakoztatási útmutatóban.





CDX-S2220

Üdvözljük!

Köszönjük, hogy megtisztelt bizalmával, és megvásárolta ezt a Sony készüléket. Az alábbi jellemzőknek köszönhetően minden bizonnyal élvezetesebb vezetésben lesz része:

- CD lejátszás

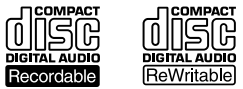
A készülékkel lejátszhatja a CD-DA (CD TEXT* lemezeket is beleértve), a CD-R/CD-RW (a többmenetes MP3 lemezeket is (11. oldal)), és az ATRAC CD (ATRAC3 és ATRAC3 plus) formátumú lemezeket (11. oldal).

Lemez típusa	Felirat a lemezen
CD-DA	
MP3 ATRAC CD	

- Rádióvétel

– Minden hullámsávon (FM1, FM2, FM3, MW és LW) 6 állomás vételi frekvenciáját tárolhatja a memóriában.

– BTM (vételi minőség szerinti tárolás):
a készülék a vételi minőség szerinti sorrendben tárolja az állomásokat,
a legjobban fogható adóval kezdve.

- RDS funkciók

Az RDS rendszerű FM állomások szolgáltatásait is használhatja.

* A CD TEXT rendszerű lemez egy olyan CD-DA lemez, mely információt tartalmaz az album, az előadó és a műsorszámok elnevezéséről.

Figyelem: ha a készüléket olyan gépkocsiba szereli be, amelynek a gyújtáskapcsolóján nincs ACC (tartozék) pozíció:

A motor leállítása után ne feledje el nyomva tartani a készülék **(OFF)** gombját mindaddig, amíg a kijelző ki nem kapcsol.

Ellenkező esetben a kijelző nem kapcsol ki, és az akkumulátor kimerülhet.

**CLASS 1
LASER PRODUCT**

Ez a címke (1. osztályú lézerberendezés) a készülék alján található.

A SonicStage és a hozzátartozó logo a Sony Corporation védett márkanéve.

Az ATRAC, ATRAC3, ATRAC3plus és a hozzájuk tartozó logók a Sony Corporation védett márkanévei.

Tartalomjegyzék

Előkészületek

A memória törlése	4
Az óra beállítása	4
DEMO (bemutató) üzemmód	4
Az előlap leválasztása	4
Az előlap visszaillesztése	4

A kezelőszervek és az alapl műveletek

A főegység	5
----------------------	---

CD

A kijelzett elemek	6
Ismételt és véletlen sorrendű lejátszás	6

Rádió

Rádióállomások tárolása és vétele	6
Automatikus tárolás — BTM funkció	6
Kézi tárolás	6
A memóriában tárolt állomások előhívása	6
Automatikus hangolás	6
RDS	7
Áttekintés	7
Az AF és a TA/TP funkció használata	7
A műsorszám típus (PTY) kiválasztása	8
A CT (pontos idő) beállítása	8

Egyéb funkciók

A hangjellemzők beállítása	8
A hangzás szabályozása	8
— BAL/FAD	8
Az ekvalizer beállítása — EQ3	8
Az alapbeállítási menü funkcióinak beállítása	9
— SET	9
Külön megvásárolható távvezérlők használata	9
RM-X114 távvezérlő	9

További információk

Figyelmeztetés	10
A lemezek helyes kezelése	10
Az MP3 fájlokról	11
Néhány szó az ATRAC CD lemezekről	11
Karbantartás	12
A készülék kiszerelese	12
Minőségtanúsítás	12
Hibaelhárítás	13
Hibakijelzések/Üzenetek	14

Előkészületek

A memória törlése

A készülék első üzembe helyezése előtt, a gépkocsi akkumulátor cseréje után, vagy a csatlakoztatások megváltoztatása után a memóriát törölni kell.

Vegye le az előlapot, és egy hegyes tárggyal (pl. golyóstollal) nyomja meg a RESET gombot.

RESET gomb



Megjegyzés

A RESET gomb megnyomásakor az óra-beállítás és más memorizált információk törlődnek.

Az óra beállítása

A pontos idő kijelzése 24 óra/nap rendszerben történik.

- 1 Tartsa nyomva a (SEL) gombot.**
Az alapbeállítási menü megjelenik.
- 2 Nyomja meg ismételten a (SEL) gombot mindaddig, míg a „CLOCK-ADJ” menüpont meg nem jelenik.**
- 3 Nyomja meg a (DSPL) gombot.**
Az óraérték beírasi pozíciója villog.
- 4 A +/- hangerőszabályzó gombokkal állítsa be az óra és a perc értékét.**
A digitális kijelzés mozgatásához nyomja meg a (DSPL) gombot.
- 5 Nyomja meg a (SEL) gombot.**
Az óra működni kezd, és a következő beállító menü jelenik meg.
- 6 Tartsa nyomva a (SEL) gombot.**
A beállítás megtörtént.

Az órajelzész bekapcsolásához nyomja meg a (DSPL) gombot. Ha az előző kijelzésre kíván visszakapcsolni, nyomja meg újból a (DSPL) gombot.

Hasznos tudnivaló

Az óra automatikusan is beállítható az RDS szolgáltatással (8. oldal).

A távvezérlővel

A 4. lépésben használja a ↑ vagy ↓ gombot az óra és a perc beállításához.

DEMO (bemutató) üzemmód

Miután a készüléket kikapcsolta, először megjelenik az órajelzés, majd a készülék DEMO (bemutató) üzemmódba kapcsol.

Ha a bemutató funkciót szeretné kikapcsolni, válassza ki a „DEMO-OFF” beállítást (9. oldal), amikor a készülék kikapcsolt állapotban van.

Az előlap leválasztása

A készülék előlapja a lopás megelőzése érdekében leválasztható.

Figyelmeztető hangjelzés

A készülék figyelmeztető hangjelzést ad, ha a gépkocsi gyújtáskapcsolójával leállította a motort (OFF pozíció), de nem távolította el az előlapot. A hangjelzés csak akkor hallható, ha a készülék beépített erősítőjét használja.

- 1 Nyomja meg az (OFF) gombot.**
A készülék kikapcsol.
- 2 Nyomja meg a ↑ gombot, és húzza maga felé az előlapot.**

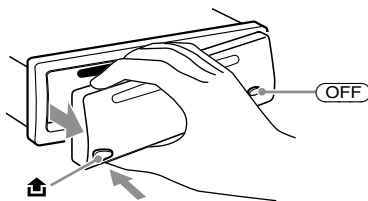

Megjegyzések

- A leválasztás során az előlap ne essen le a földre, és ne nyomja erősen se az előlapot, se a kijelzőt.
- A leválasztott előlapot ne tegye ki magas hőmérsékletnek vagy páratartalomnak. Ne hagyja az előlapot a tűző napon parkoló gépkocsiban, a műszerfalon vagy a kalaptartón.

Hasznos tudnivaló

Az előlapot a mellékelt hordtáskában szállítsa.

Az előlap visszaillesztése

Az előlap (A)-val jelölt részét illeszse a (B)-vel jelölt részhez (lásd az ábrát), majd nyomja a helyére az előlap bal oldalát kattanásig.

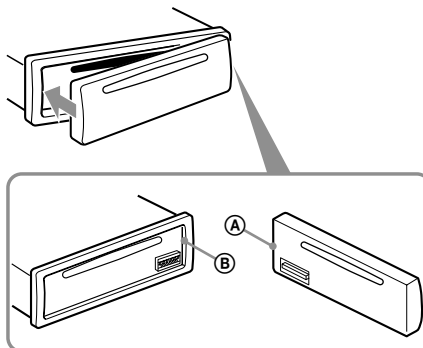

Megjegyzés

Ne tegyen semmit az előlap belső oldalára.

A főegység

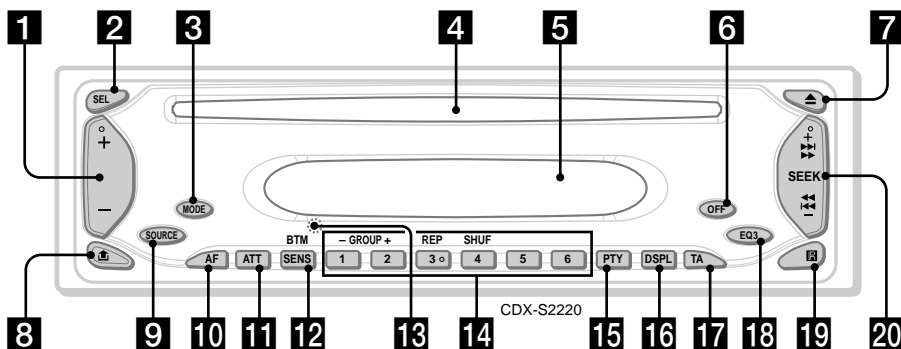

A részletekért lapozzon a feltüntetett oldalra.

1 Hangerőszabályzó (+/-) gomb

A hangerő beállítására szolgál.

2 SEL (kiválasztó) gomb 4, 8, 9

A kívánt funkció kiválasztása.

3 MODE gomb 6

Hullámsávkválasztás (FM/MW/LW).

4 Lemezbetöltő nyílás

Helyezze be a lemezt (feliratos oldalával felfelé), és a lejátszás automatikusan elindul.

5 Kijelző

6 OFF gomb

A műsorforrás leállítása/kikapcsolása.

7 ▲ (lemezkiadó) gomb

A lemez eltávolítása a készülékből.

8 ⏏ (előlap leválasztó) gomb 4

9 SOURCE gomb

Bekapcsolás/műsorforrás választás (rádió/CD).

10 AF (alternatív frekvenciák) gomb 7

Az AF funkció működtetése RDS vétel esetén.

11 ATT (némítás) gomb

A hang némítására szolgál. A némítás kikapcsolásához nyomja meg újból ezt a gombot.

12 SENS/BTM gomb 6

Gyenge vétel javítása: LOCAL/MONO (egyszeri megnyomás)/BTM funkció indítása (tartás nyomva).

13 RESET gomb (az előlap mögött) 4

14 Számgombok

Rádió:

Rádióállomások behívása a memóriából (egyszeri megnyomás)/rádióállomások tárolása (tartás nyomva).

CD:

①/②: **GROUP*** -/+

Csoportok léptetése (egyszeri megnyomás)/ csoportok folyamatos léptetése (tartás nyomva)

③: **REP** 6

④: **SHUF** 6

15 PTY (műsorszámítípus) 8

A PTY funkció működtetése RDS vétel esetén.

16 DSPL (kijelzési mód) gomb 4, 6, 7

A kijelzett elemek kiválasztása.

17 TA (közlekedési információk) gomb 7

A TA/TP funkciók működtetése RDS vétel esetén.

18 EQ3 (ekvalizer) gomb 8

A kívánt hangzásképválasztása (XPLOD, VOCAL, CLUB, JAZZ, NEW AGE, ROCK, CUSTOM vagy OFF.)

19 Távvezérlés érzékelő 9

20 SEEK +/- gomb

Rádió:

Rádióállomások automatikus hangolása (egyszeri megnyomás); kézi hangolás (tartás nyomva).

CD:

Műsorszámok átugrása (egyszeri megnyomás); műsorszámok folyamatos átugrása (nyomja meg, majd 1 másodpercen belül nyomja meg újból); gyorskeresés előre, hátra (tartás nyomva).

* Ha MP3/ATRAC CD lemezt játszik le.

A kijelzett elemek

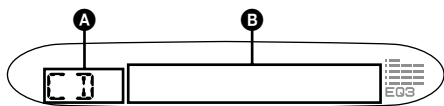

- A** Műsorforrás
B Műsorszám száma/Eltelt játékidő, lemez/előadó neve, csoport száma*¹, csoport neve, műsorszám neve, szöveges információk*², óra

*¹ A csoportszámjelzés csak akkor jelenik meg, ha a csoport változik.

*² MP3 műsorszám lejátszása közben az ID3 mező, ATRAC CD lejátszása közben a SonicStage szoftverrel felírt szöveges információk stb. jelennek meg.

A **B** kijelzések módosításához nyomja meg a **(DSPL)** gombot.

Hasznos tudnivaló

A lemez típusától és a felvételi formátumtól függően a kijelzett elemek változhatnak. Az MP3 részleteit a 11. oldalon; az ATRAC CD részleteit a 11. oldalon olvashatja.

Ismételt és véletlen sorrendű lejátszás

- 1** Lejátszás közben nyomja meg a **(3)** (REP) vagy a **(4)** (SHUF) gombot mindaddig, míg a kívánt funkció meg nem jelenik.

Kiválasztás	Funkció
REP-TRACK	Műsorszámismétlés.
REP-GP*	Csoportismétlés.
SHUF-GP*	Csoportismétlése véletlen sorrendben.
SHUF-DISC	Lemezismétlése véletlen sorrendben.

* Csak MP3/ATRAC CD lejátszása esetén.

Ha normál lejátszási üzemmódba kíván visszakapcsolni, válassza a „REP-OFF” vagy a „SHUF-OFF” kijelzést.

Rádióállomások tárolása és vétele

Figyelem

Vezetés közben, a balesetek megelőzése érdekében használja a BTM hangolási üzemmódot.

Automatikus tárolás — BTM funkció

- 1** A **(SOURCE)** gomb ismételt megnyomásával kapcsoljon „TUNER” üzemmódba.

Ha egy másik hullámsávra kíván kapcsolni, nyomja meg többször a **(MODE)** gombot. Az alábbi hullámsávok közül választhat: FM1, FM2, FM3, MW és LW.

- 2** Tartsa nyomva a **(BTM)** gombot mindaddig, míg a „BTM” jelző villogni nem kezd.

A készülék a frekvenciaérték sorrendjében tárolja az állomásokat a memóriagombokon. A tárolás befejezését egy sípjel jelzi.

Kézi tárolás

- 1** Amikor a tárolni kívánt állomás műsorát hallja, tartsa nyomva a memóriagombok **(1)–(6)** egyikét mindaddig, míg a „MEM” jelző meg nem jelenik. A memóriahely száma megjelenik a kijelzőn.

Megjegyzés

Ha egy memóriahelyen tárolunk egy állomást, az adott gombon előzőleg tárolt állomás törlődik.

Hasznos tudnivaló

Ha RDS állomást tárol, az AF/TA funkció beállítása is tárolódik (7. oldal).

A memóriában tárolt állomások előhívása

- 1** Válassza ki a kívánt hullámsávot, majd nyomja meg azt a memóriagombot **(1)–(6)**, amelyiken a hallgatni kívánt állomást tárolta.

A távvezérlővel

Használja a **(↑)** vagy **(↓)** gombot a kívánt rádióállomás kiválasztásához.

Automatikus hangolás

- 1** Válassza ki a kívánt hullámsávot, majd nyomja meg a **(SEEK) +/-** gombot a keresés elindításához.

Ha a készülék megtalál egy állomást, a hangolás leáll. Ismétlje a műveletet mindaddig, míg meg nem találja a kívánt állomást.

Hasznos tudnivaló

Ha ismeri a behangolni kívánt állomás vételi frekvenciáját, tartsa nyomva a **(SEEK)** +/- gombot mindaddig, míg megközelíti a kívánt frekvenciát, majd a **(SEEK)** +/- gomb többszöri megnyomásával végezze el a finomhangolást (kézi hangolás).

RDS

Áttekintés

A rádiós adatrendszer (RDS) szolgáltatással rendelkező FM rádióállomások nem hallható digitális információt sugároznak a szokásos rádióműsor mellett.

Kijelzett elemek

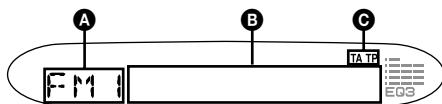

- A** Hullámsáv, funkció
- B** Frekvencia*¹ (műsornév), óra, RDS adatok
- C** TA/TP*²

*¹ RDS állomások vétele közben a „**” szimbólum látható a frekvenciakijelzéstől balra.

*² Közlekedési hírek vétele közben a „TA” villog. Ha közlekedési híreket is sugárzó állomást hallgat, a „TP” világít.

A **B** kijelzések módosításához nyomja meg a **(DSPL)** gombot.

RDS szolgáltatások

Ez a készülék az alábbi automatikus RDS szolgáltatásokat használja:

AF (alternatív frekvenciák) A rádió mindig a hallgatott állomásnak az adott területen legerősebb jelű frekvenciájára hangol. Hosszú utazások közben nem kell többször manuálisan újrahangolni az adott állomást, mert a készülék mindig a legerősebb jelet választja ki.

TA (közlekedési hírek)/
TP (közlekedési híreket is sugárzó adók) Az adott pillanatban elhangzó közlekedési hírekre/állomásokra kapcsolhat. Amikor a készülék átkapcsol a közlekedési hírekre, az aktuális műsorforrás műsora megszakad.

PTY (műsorszámítás) Az aktuális műsor típusát jelzi. Az állomások között műsorszámítás szerint is kereshet.

CT (pontos idő) Az RDS információkkal együtt sugárzott CT adatok (idő) használata.

Megjegyzések

- Az országtól/területtől függően nem minden RDS funkció érhető el.
- Az RDS nem működik megfelelően, ha a jel gyenge, vagy a behangolt állomás nem sugároz RDS jeleket.

Az AF és a TA/TP funkció használata

- 1 Nyomja meg az **(AF)** és/vagy a **(TA)**, gombot mindaddig, míg a kívánt funkció meg nem jelenik.

RDS állomások tárolása AF és TA beállítással

Az RDS állomásokat az AF/TA beállítással együtt is tárolhatja. Ha a BTM funkciót használja, a készülék azonos AF/TA beállításokkal tárolja az RDS állomásokat. Kézi tárolás esetén mindegyik RDS és nem-RDS állomásra külön is beállíthatja az egyes funkciókat (AF/TA).

- 1 Válassza ki a kívánt AF/TA beállítást, majd tárolja az állomásokat a BTM funkcióval vagy kézi vezérléssel.

A közlekedési információk hangerejének beállítása

A közlekedési információk hangereje előzetesen beállítható és memorizálható, így nem marad le ezekről az információkról.

- 1 Állítsa be a tárolni kívánt hangerőt a +/- hangerőszabályzó gombokkal.
- 2 Tartsa lenyomva a **(TA)** gombot mindaddig, míg a „TA” meg nem jelenik.

Rendkívüli közlemények vétele

Ha az AF vagy TA funkció be van kapcsolva, a készülék automatikusan átkapcsol arra az állomásra, ahol rendkívüli közlemény beolvasása történik (az aktuális műsorforrás műsora megszakad).

Ha egy adott regionális műsort szeretne hallgatni — REG

Ha az AF funkció be van kapcsolva: a gyári beállítás szerint a készülék nem kapcsol át egy másik, jobban fogható regionális műsorra az adott körzetben.

Ha elhagyja az adott regionális műsor vételi körzetét, válassza ki a menüből a „REG-OFF” beállítást) (9. oldal).

Megjegyzés

Ez a funkció Nagy-Britanniában és néhány további országban nem használható.

A műsorszámítípus (PTY) kiválasztása

- 1 FM hullámsávon fogható műsor hallgatása közben nyomja meg a **(PTY)** gombot.

PTY NEWS



Az aktuális műsorszámítípus neve megjelenik a kijelzőn, ha az állomás sugároz PTY adatokat is.

- 2 Nyomja meg ismételten a **(PTY)** gombot mindaddig, míg a kívánt műsorszámítípus neve meg nem jelenik.
- 3 Nyomja meg a **(SEEK) +/-** gombot. A készülék megkezdí a kiválasztott típusú műsorszámot sugárzó állomás keresését.

A távvezérlővel

A 2. lépésben használja a **↑** vagy **↓** gombot a műsorszámítípus kiválasztásához.

Műsorszámítípusok

NEWS (Hírek), **AFFAIRS** (Aktuális hírek), **INFO** (Információk), **SPORT** (Sport), **EDUCATE** (Oktatás), **DRAMA** (Rádiójátékok), **CULTURE** (Kultúra), **SCIENCE** (Tudomány), **VARIED** (Egyéb), **POP M** (Pop zene), **ROCK M** (Rock zene), **EASY M** (Szórakoztató zene), **LIGHT M** (Közkedvelt klasszikus zene), **CLASSICS** (Komolyzene), **OTHER M** (Egyéb zenei műsor), **WEATHER** (Időjárás), **FINANCE** (Pénzügyi hírek), **CHILDREN** (Gyermekműsor), **SOCIAL A** (Társadalmi ügyek), **RELIGION** (Vallás), **PHONE IN** (Telefonos műsor), **TRAVEL** (Utazás), **LEISURE** (Szórakozás), **JAZZ** (Dzsessz), **COUNTRY** (Country zene), **NATION M** (Nemzeti zene), **OLDIES** (Régi slágerek), **FOLK M** (Népzene), **DOCUMENT** (Dokumentum műsor)

Megjegyzés

E funkció nem működik azokban az országokban/ régiókban, ahol a PTY információk nem állnak rendelkezésre.

A CT (pontos idő) beállítása

- 1 Válassza ki a „CT-ON” opciót az alapbeállítási menüben (9. oldal).

Megjegyzés

- A CT funkció akkor sem biztos, hogy működik, ha éppen RDS állomást hallgat.
- Lehet némi eltérés a valós, és a CT funkció által beállított idő között.

Egyéb funkciók

A hangjellemzők beállítása

A hangzás szabályozása — BAL/FAD

Módosíthatja a balanszot és a fader beállítását.

- 1 A **(SEL)** gomb ismételt megnyomásával válassza ki a „BAL” vagy a „FAD” funkciót.

A kijelzések az alábbi sorrendben jelennek meg:

LOW* (mély) → **MID*** (közep) → **HI*** (magas) → **BAL** (bal-jobb) → **FAD** (elől-hátul)

* Ha az EQ3 funkciót bekapcsolta (8. oldal).

- 2 A hangerőszabályzó +/- gombokkal állítsa be a kiválasztott hangjellemzőt.

3 másodperc után a kijelző visszakapcsol a normál lejátszásnak/rádió vételnek megfelelő üzemmódba, és a beállítás tárolódik.

Megjegyzés

A beállítást a kiválasztást követő 3 másodpercen belül végre kell hajtani.

A távvezérlővel

A 2. lépésben használja a **←**, **↑**, **→** vagy **↓** gombot a kiválasztott jellemző beállításához.

Az ekvalizer beállítása — EQ3

A hangzsképeket módosíthatja, és a beállítást a készülék memóriájában tárolhatja.

- 1 Válassza ki a műsorforrást, és az **(EQ3)** gomb ismételt megnyomásával válassza ki a kívánt hangzsképet.
- 2 A **(SEL)** gomb többszöri megnyomásával a „LOW”, „MID” vagy „HI” beállítás közül választhat.
- 3 A hangerőszabályzó +/- gombokkal végezze el a kiválasztott tartomány hangerőbeállítását.

A hangerő 1 dB-es lépésekben állítható be a -10 dB és +10 dB közötti tartományban.

LOW + 6dB



A 2-es és 3-as lépés ismételt végrehajtásával végezze el az ekvalizer görbe teljes beállítását.

Ha vissza kíván térni a gyári beállításhoz, tartsa nyomva a **(SEL)** gombot, mielőtt a beállítást befejezné.

3 másodperc után a kijelző visszakapcsol a normál lejátszásnak/rádióvételnak megfelelő üzemmódba, és a beállítás tárolódik.

A távvezérlővel

A 3. lépésben használja a **←**, **↑**, **→** vagy **↓** gombot a kiválasztott jellemző beállításához.

Az alapbeállítási menü funkcióinak beállítása — SET

- 1 Tartsa nyomva a (SEL) gombot.**
Az alapbeállítási menü megjelenik.
- 2 Nyomja meg ismételten a (SEL) gombot mindaddig, míg a kívánt menüpont meg nem jelenik.**
- 3 A hangerőszabályzó +/- gombokkal válassza ki a kívánt opciót (például „ON” vagy „OFF”).**
- 4 Tartsa nyomva a (SEL) gombot.**
A kijelző visszakapcsol a normál lejátszásnak/rádióvételnak megfelelő üzemmódba, és a beállítás tárolódik.

Megjegyzés

A megjelenített opciók műsorforrásként és menüpontként eltérőek lehetnek.

A távvezérlővel

A 3. lépésben használja a **←** vagy **→** gombot a kiválasztott jellemző beállításához.

Az alábbi menüpontok beállításait módosíthatja (a részleteket lásd a hivatkozott oldalakon): a „●” szimbólum jelöli a gyári beállítást.

CLOCK-ADJ (4. oldal) (órabeállítás)

CT (pontos idő) A „CT-ON” (●) vagy „CT-OFF” (○) opció közül választhat (7, 8. oldal).

BEEP (hangjelzés) A „BEEP-ON” (●) vagy „BEEP-OFF” opció közül választhat.

DEMO*₁ (bemutató) A „DEMO-ON” (●) vagy „DEMO-OFF” opció közül választhat (4. oldal).

A.SCRL (automatikus görgetés) A hosszú felirat automatikus görgetése a csoportnév/műsorszámnév kijelzése közben.
– „A.SCRL-ON”: a görgetés bekapcsolása.
– „A.SCRL-OFF” (●): a görgetés kikapcsolása.

REG*₂ (regionális vétel) A „REG-ON” (●) vagy „REG-OFF” opció közül választhat (7. oldal).

*1 A készülék kikapcsolt állapotában.

*2 FM vétel közben.

Külön megvásárolható távvezérlők használata

RM-X114 távvezérlő

A kezelőszervek

A távvezérlő és a készülék azonos elnevezésű gombjai ugyanazt a funkciót vezérlik a készüléken.

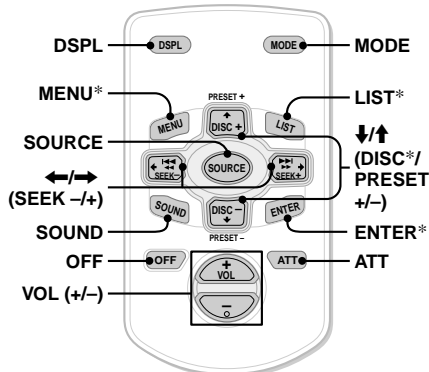

A készülék egyes funkcióinak működtetése a távvezérlővel eltérően történik, mint a készülék kezelőszerveivel. Ezek a következők:

- **←/→ (SEEK -/+)** gombok
A rádió/CD működtetése, ugyanúgy, mint a készülék (SEEK) +/- gombjával. (További funkciókat a megfelelő oldal „A távvezérlővel” című fejezetében olvashat.)
- **SOUND (hangzás) gomb**
Funkciója megegyezik a készülék (SEL) gombjával.
- **↑/↓ (DISC*/PRESET +/-)** gombok
A CD működtetése, ugyanúgy, mint a készülék (1)/(2) -/+ gombjával. (További funkciókat a megfelelő oldal „A távvezérlővel” című fejezetében olvashat.)

* Ennél a készüléknél nincs funkciója.

Megjegyzés

Ha a készüléket kikapcsolja, és a kijelzőről eltűnik minden kijelzés, a távvezérlővel csak akkor lehet működtetni a készüléket, ha előbb bekapcsolja a rendszert a (SOURCE) gombbal, vagy egy lemez behelyezésével aktiválja azt.

folytatás a következő oldalon →

A lítium elem cseréje

Normál használat mellett a lítium elem kb. 1 évig működteti a távvezérlőt. (A körülményektől függően előfordulhat, hogy rövidebb ideig.) Amikor az elem kezd kimerülni, a kártya-távvezérlő hatótávolsága csökken. Cseréje ki az elemet egy új, CR2025 típusú lítium gombelemre. A tűz- és robbanásveszély elkerülése érdekében csak a megadott típusú elemet használja.

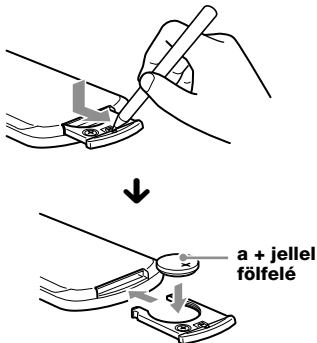

Megjegyzések a lítium elemmel kapcsolatban

- Tárolja olyan helyen az elemet, ahol a gyermekek nem férhetnek hozzá. Ha a gyermek lenyelné az elemet, azonnal forduljon orvoshoz.
- A megfelelő érintkezés érdekében törölje meg az elemet egy száraz ruhával.
- Ügyeljen rá, hogy az elemet helyes polaritással helyezze a készülékbe.
- Rövidzár elkerülése érdekében ne fogja meg az elemet fém csipesszel.

FIGYELMEZTETÉS

A szakszerűtlenül kezelt elem felrobbanhat. Az elemet ne próbálja újratölteni, szétszedni vagy tűzbe dobni.

További információk

Figyelmeztetés

- Ha gépkocsija a tűző napon parkolt, a készülék bekapcsolásával várjon néhány percet, amíg kellő mértékben lehűl a készülék.
- Ha a gépkocsi motoros antennával rendelkezik, az antenna automatikusan kitolódik, amikor a készüléket bekapcsolja.

Páralecsapódás

Esős napokon vagy párás környezetben pára csapódhat le a lejátszó lencséjén és a készülék kijelzőjén. A készülék ekkor hibásan működhet. Ilyen esetben vegye ki a lemezt, és várjon kb. egy órát, hogy a lecsapódott nedvesség elpárologjon.

A kiváló hangminőség megőrzése

Ügyeljen arra, hogy gyümölcslé vagy egyéb üdítőital ne fröccsenhessen a készülékre és a lemezekre.

A lemezek helyes kezelése

- A lemez tisztaságának megőrzése érdekében ne érintse meg a lemez felületét. A lemezt széleinél fogva kezelje.
- Tartsa lemezeit saját tokjukban, vagy a lemezváltó tárban, amikor nem használja azokat.
- Ne tegye ki a lemezeket magas hőmérséklet hatásának. Ne hagyja őket az autóban, vagy a műszerfalon/hátsó kalaptartón.
- Ne ragasszon címkét a lemezre, ne tegyen a készülékbe olyan lemezt, amelynek a felületét ragacos anyag (pl. tinta/ragasztó) szennyezi. Az ilyen lemez nem tud megfelelően forogni, és könnyen megrongálódhat, vagy üzemzavar keletkezhet.



- Ne tegyen a készülékbe olyan lemezeket, amelyre matrica vagy címke van ragasztva. Ha ilyen lemezt helyez a készülékbe, a következő problémák merülhetnek fel:
 - A készülék nem adja ki a lemezt (a felváltó címke beragad a lejátszó mechanikájába).
 - A készülék nem tudja olvasni az adatokat (kimaradások a lejátszásban) amiatt, hogy a lejátszó hőtermelése következtében a matrica összehúzódik, és meggörbíti a lemezt.

- Különleges alakú (szív vagy csillag formájú, nyolcszögletű) lemezeket nem lehet ezzel a készülékkel lejátszani. A készülék megrongálódhat. Ne tegyen ilyen lemezt a készülékbe.
- 8 cm-es CD-lemezeket ezzel a készülékkel nem lehet lejátszani.
- Lejátszás előtt a lemezt külön megvásárolható tisztítókendővel középről sugárirányban kifelé haladva tisztítsa meg. A tisztításhoz ne használjon benzint, hígítót, vagy háztartási tisztítószereket. Az antisztatizáló spray csak analóg (hang) lemezekhez használható.



Tudnivalók az CD-R/CD-RW lemezekről

- A lemez állapotától, valamint attól függően, hogy milyen készülékkel készítették a felvételt, előfordulhat, hogy egyes CD-R/CD-RW lemezeket nem lehet lejátszani ezzel a készülékkel.
- Nem lehet lejátszani lezáratlan CD-R/CD-RW lemezt.

Másolásvédelemmel ellátott zenei lemezek

Ez a készülék a Compact Disc (CD) szabványnak megfelelő lemezek lejátszására képes. Napjainkban egyre több lemeztársaság másolásvédelemmel ellátott zenei CD-ket hoz forgalomba. Kérjük ne feledje, hogy ezek között lehetnek olyanok is, melyek nem felelnek meg a CD-szabványnak, ezért ezzel a készülékkel nem lehet lejátszani.

Az MP3 fájlokról

Az MP3 (MPEG 1 Audio Layer-3) egy szabványos technológia a hang tömörítésére.

- A tömörített audio CD adatok mérete az eredetinek körülbelül 1/10 része lesz.
- A készülék kompatibilis az ISO 9660 1-es/2-es szinttel, a Joliet/Romeo kiterjesztési formátummal, az 1.0, 1.1, 2.2, 2.3 és 2.4 verziójú ID3 mezővel és a többmenetes lemezekkel.
- Maximális mennyiségek:
 - mappák (csoportok): 150 (beleértve a gyökér és az üres mappákat is).
 - MP3 fájlok (műsorszámok) és mappák lemezenként: 300 (ha a mappa/fájlnevek sok karaktert tartalmaznak, ez a szám kevesebb is lehet 300-nál).
 - a mappa/fájlnev megjeleníthető karaktereinek száma 32 (Joliet) vagy 32/64 (Romeo); ID3 mező esetében 15/30 karakter (1.0, 1.1, 2.2 és 2.3) vagy 63/126 karakter (2.4).

Az MP3 fájlok lejátszási sorrendje

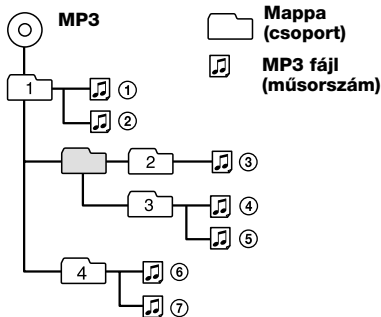

Megjegyzések

- Ha ebben a készülékben szeretne lejátszani egy lemezt, zárja le megfelelően azt.
- MP3 fájl elnevezés esetén mindig adja a fájlhoz az „...mp3” kiterjesztést.
- Ha nagy adatmennyiségű (pl. 320 kbps) MP3 fájl játszik le, a lejátszás szaggatottá válhat.
- Ha egy VBR (változó bitmennyiségű) MP3 fájl játszik le, vagy gyorskeresést végez előre/hátra, az eltelt játékidő pontatlan lehet.
- Ha többmenetes lemezt játszik le, a készülék az első menet első műsorszámának formátumát ismeri fel és játssza le (minden más formátumot kihagy a készülék). A formátumok elsőbbségi sorrendje: CD-DA, ATRAC CD és MP3.
 - Ha a lemez első műsorszám CD-DA, a készülék csak az első menet CD-DA műsorszámait játssza le.
 - Ha a lemez első műsorszám nem CD-DA, a készülék egy ATRAC CD vagy MP3 menet műsorszámait játssza le. Ha a lemezen nincs ilyen formátumú menet, a „NO MUSIC” felirat jelenik meg.

Néhány szó az ATRAC CD lemezekről

Az ATRAC3plus formátumról

Az ATRAC3 (Adaptív transzformációs akusztikus kódolás 3) egy hangtömörítési technológia. Ez az eljárás az eredeti méretének kb. 1/10-résére tömöríti össze az audio CD adatait. Az ATRAC3plus – mely az ATRAC3 továbbfejlesztett változata – az eredeti méretének kb. 1/20-résére tömöríti össze az audio CD adatait. Ez a készülék mind az ATRAC3, mind az ATRAC3plus formátum kezelésére képes.

ATRAC CD

Az ATRAC CD egy olyan audio CD, melynek műsorszámait az erre alkalmas szoftverrel (pl. SonicStage 2.0 vagy újabb, illetve SonicStage Simple Burner) ATRAC3 vagy ATRAC3 formátumban tömörítették.

- Maximális mennyiségek:
 - mappák (csoportok): 255
 - fájlok (műsorszámok): 999

- A mappa/fájl elnevezése és a SonicStage szoftverrel felvett szöveg megjelenik a készülék kijelzőjén.

Az ATRAC CD részleteit lásd a SonicStage vagy a SonicStage Simple Burner leírásában.

Megjegyzés

Az ATRAC CD-t mindenféleképpen a megfelelő szoftverrel (pl. SonicStage 2.0 vagy újabb, illetve SonicStage Simple Burner 1.0 vagy 1.1) kell rögzíteni, melyet a Sony Network készülékekhez mellékelnek.

Ha a készülékkel kapcsolatban bármilyen olyan kérdése vagy problémája merül fel, melyre nem kap választ ebben az útmutatóban, keresse fel a vásárlás helyét.

Karbantartás

Olvadóbiztosítékszerése

Az olvadóbiztosíték cseréjénél ügyeljen arra, hogy az eredeti olvadóbiztosítékon feltüntetett amperértéknek megfelelőt használjon. Ha az olvadóbiztosíték kiég, ellenőrizze a tápfeszültség csatlakozást, majd cserélje ki a biztosítékot. Ha a csere után ismét kiég az olvadóbiztosíték, a hiba a készülékben van.

Ilyenkor forduljon a legközelebbi Sony márkaszervizhez.

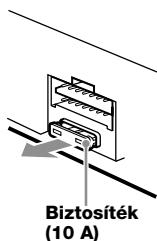

A csatlakozók tisztítása

A készülék működése rendellenessé válhat, ha az előlap és a készülék csatlakozói elszennyeződnek. A lehető legjobb hangminőség megőrzése érdekében vegye le az előlapot (4. oldal), és rendszeresen tisztítsa meg a készüléken és az előlapon található csatlakozókat alkoholba mártott, pálcikára tekert vatta segítségével. A vattát ne nyomja túlzott erővel a készülékre. A csatlakozók megsérülhetnek.

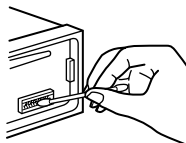

A készülék

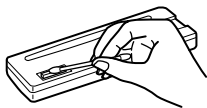

Az előlap hátdoldala

Megjegyzések

- A biztonság érdekében a csatlakozók tisztítása előtt állítsa le az autó motorját, és vegye ki az indítókulcsot.
- Ne érintse meg a csatlakozókat kézzel vagy fémes eszközzel.

A készülék kiszerelése

1 A külső védőkeret eltávolítása.

- 1 Vegye le a készülékről az előlapot (4. oldal).
- 2 A kioldókulcsokat akassza a keret két oldalába.

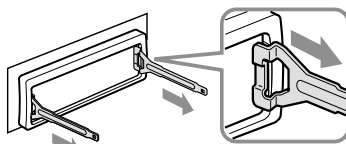

Ügyeljen rá, hogy a kioldókulcsot megfelelően illessze a kerethez.

- 3 Húzza kifelé a kioldókulcsokat, és ezzel együtt a keretet is.

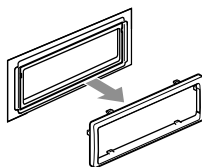

2 A készülék eltávolítása.

- 1 Tolja be a két kioldókulcsot a készülék két oldalán kattanásig.

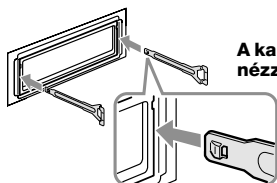

A kampó befelé nézzen.

- 2 A kioldókulcsokkal húzza kifelé a készüléket.

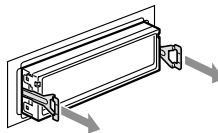

- 3 Csúsztassa ki a készüléket a műszerfalból.

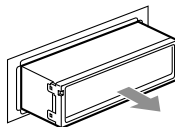

Minőségtanúsítás

A forgalomba hozó tanúsítja, hogy a Sony CDX-S2220 típusú CD-játszós autórádió az IpM-BkM. 2/1984. (III. 10.) számú együttes rendeletben előírtak szerint megfelel a következő műszaki jellemzőknek.

CD-játszó

Jel/zaj arány: 120 dB

Frekvencia átvitel: 10–20 000 Hz

Nyávogás: Nem mérhető

Rádió

FM tuner

Vételi frekvenciák: 87,5–108,0 MHz

Antenna csatlakozó: Külső antenna csatlakozó

Középfrekvencia: 10,7 MHz/450 kHz

Hasznos érzékenység: 9 dBf

Szelektivitás: 75 dB 400 kHz-en

Jel/zaj arány: 67 dB (sztereó), 69 dB (mono)

Harmonikus torzítás 1 kHz-en:

0,5% (sztereó), 0,3% (mono)

Áthallási csillapítás: 35 dB 1 kHz-nél

Frekvencia átvitel: 30–15 000 Hz

MW/LW tuner

Vételi frekvenciák:

MW: 531–1602 kHz

LW: 153–279 kHz

Antenna csatlakozó: Külső antenna csatlakozó

Középfrekvencia: 10,7 MHz/450 kHz

Érzékenység: MW: 30 µV, LW: 40 µV

Erősítő

Kimenetek: Hangsugárzó kimenetek (zárt csatlakozók)

Hangsugárzó impedancia: 4–8 ohm

Maximális kimenő teljesítmény: 50 W × 4 (4 ohmon)

Általános jellemzők

Kimenetek:

Audio kimenetek (hátsó)

Motoros antenna vezérlőcsatlakozó

Végerősítő vezérlőcsatlakozó

Bemenetek:

Telefonos némitás csatlakozó

Antenna bemenet

Hangszínszabályzók:

Mély ±10 dB 60 Hz-en (XPL0D)

Közép: ±10 dB 1 kHz-en (XPL0D)

Magas ±10 dB 10 kHz-en (XPL0D)

Tápfeszültség igény: 12 V egyenfeszültségű gépkocsi akkumulátor (negatív test)

Méret: 178 × 50 × 176 mm (szé × ma × mé)

Szerelési méretek: Oko 182 × 53 × 161 mm (szé × ma × mé)

Tömeg: Kb. 1,2 kg

Mellékelt tartozékok:

Szerelési és csatlakoztatási eszközök (1 készlet)

Hordtáska az előlaphoz (1 db)

Külön megvásárolható tartozékok:

Távvezérlő RM-X114

Az USA és más külföldi szabadalmak felhasználása a Dolby Laboratories szabadalma alapján történt.

A modell és a műszaki adatok előzetes bejelentés nélkül változhatnak.



- Egyes alkatrészek forrasztásához ólommentes forrasztóanyagot használtunk. (több mint 80%)
- A nyomtatott áramkörtől lapok egy részében nem használtunk halogénezett égésgátló anyagokat.
- A külső burkolatokban nem használtunk halogénezett égésgátló anyagokat.
- A dobozban használt csomagolóanyagok nem tartalmaznak polisztrén alapú habot.

Hibaelhárítás

Az alábbi felsorolásban megtalálhatja a leggyakrabban előforduló hibák orvoslását. A következő lista áttanulmányozása előtt javasoljuk, hogy ellenőrizze a csatlakozásokat és a kezelési utasításokat.

Általános jellegű problémák

A készülék nem kap tápfeszültséget.

- Ellenőrizze a csatlakozásokat. Ha minden rendben van, ellenőrizze az olvadóbiztosítékot.
- Ha a készüléket kikapcsolja, és a kijelzőről eltűnik minden kijelzés, a távvezérlővel nem működtetheti a készüléket.
→ Kapsolja be a készüléket.

A motoros antenna nem működik.

A motoros antenna nem rendelkezik kapcsolódobozzal (relével).

Nincs hang.

- A hangerő túl alacsony.
- A némitási funkciót (ATT) bekapcsolta, vagy a telefonos némitási funkció aktiválódott (ha a telefon némitó vezetékét csatlakoztatta az ATT vezetékhez).
- Ha 2 hangsugárzót csatlakoztatott, válassza ki a fader szabályzó (FAD) középső beállítását.

Nincs hangjelzés.

- A hangjelzést kikapcsolta (9. oldal).
- A készülékhez külön megvásárolható végerősítőt csatlakoztatott, és nem használja a készülék beépített erősítőjét.

A memóriában tárolt információk törölődnek.

- Megnyomta a RESET gombot.
→ Tárolja újból az információkat.
- A tápkábelt vagy az akkumulátort leválasztotta az áramkörrel.
- A tápkábelt nem megfelelően csatlakoztatta.

A memorizált állomások és a pontos idő törölődnek.

A biztosíték kiolvadt.

Zaj hallható, ha a gyújtáskapcsolót elfordítja.

A vezetékek nincsenek megfelelően egyeztetve a gépkocsi tápfeszültség csatlakozójának vezetékével.

A kijelzőről eltűnnek/egyáltalán nem jelennek meg a kijelzések.

- A kijelzés eltűnik a kijelzőről, ha lenyomva tartja az (OFF) gombot.
→ A kijelzés megjelenítéséhez tartsa ismét lenyomva az (OFF) gombot.
- A csatlakozók beszennyeződtek (12. oldal).

folytatás a következő oldalon →

CD lejátszás

A lemezt nem lehet betölteni.

- A készülékben már van egy lemez.
- A lemezt fejfelé lefelé vagy helytelenül helyezte be.

A lejátszás nem indul el.

- Szennyezett vagy hibás lemez.
- Nem audio használatra való CD-R/CD-RW lemezt próbál meg lejátszani (11. oldal).

MP3 fájlok nem játszhatók le.

A lemez nem kompatibilis az MP3 formátummal és verziószámmal (11. oldal).

Egyes MP3 fájlok lejátszása hosszabb idő után indul el, mint másoké.

- A következő lemezek esetében a lejátszás hosszabb idő után indul el a szokásosnál.
- Bonyolult fastruktúrájú lemez esetében.
 - Többmenetes lemez esetében.
 - Olyan lemez esetében, melyre még adatot lehet írni.

Az ATRAC CD-t nem lehet lejátszani.

- A lemezt nem a megfelelő, hiteles szoftverrel (pl. SonicStage vagy SonicStage Simple Burner) vették fel.
- A csoportba nem sorolt műsorszámokat nem lehet lejátszani.

A kijelzést nem görgeti a készülék.

- A nagyon sok karaktert tartalmazó lemezek esetében előfordulhat, hogy a görgetés nem funkcionál.
- Az „A.SCRL” funkció ki van kapcsolva.
→ Válassza ki az „A.SCRL-ON” opciót (9. oldal).

Hangkiesés.

- A beszerelés nem megfelelő.
→ A készüléket legfeljebb 45°-os dőléssel, a gépkocsi stabil részén kell beszerelni.
- A lemez szennyezett vagy hibás.

A funkciógombok nem működnek.

A lemezt nem adja ki a készülék.

Nyomja meg a RESET memóriatörlő gombot (4. oldal).

Rádióvétél

Nincs vétél.

A vétél zajos.

- Csatlakoztassa a motoros antenna vezérlőkábelt (kék), vagy a kapcsolt tápfeszültség kábelt (piros) a gépkocsi antennaerősítőjéhez vezető tápkábelhez (csak ha a gépkocsi a hátsó vagy oldalsó ablakba épített FM/MW/LW antennával rendelkezik).
- Ellenőrizze az antenna csatlakoztatását a gépkocsiban.
- A motoros antenna nem működik.
→ Ellenőrizze a motoros antenna vezérlőkábel csatlakoztatását.
- Ellenőrizze a frekvenciát.

A tárolt állomás nem hívható elő.

- Nem a pontos frekvenciát memorizálta.
- Gyenge a vétél.

Az automatikus hangolás nem működik.

- A csökkentett vételi érzékenység üzemmódot nem megfelelően használja.
→ A hangolás túl gyakran leáll:
Nyomja meg a (SENS) gombot mindaddig, míg a „LOCAL-ON” meg nem jelenik.
→ A hangolás nem áll meg a kívánt állomásnál: Nyomja meg a (SENS) gombot mindaddig, míg a „MONO-ON” vagy „MONO-OFF” (FM), illetve a „LOCAL-OFF” (MW/LW) meg nem jelenik.
- Gyenge a vétél.
→ Használja a kézi hangolást.

FM vétél közben az „ST” jelző villog.

- A hangolást pontosan végezze el.
- Gyenge a vétél.
→ Kapcsoljon mono üzemmódba. Nyomja meg a (SENS) gombot mindaddig, míg a „MONO-ON” meg nem jelenik.

Az FM sztereó műsor monóban hallható.

- A készülék mono vételi üzemmódban működik.
→ Nyomja meg a (SENS) gombot mindaddig, míg a „MONO-OFF” meg nem jelenik.

RDS vétél

A készülék néhány másodperc után keresési üzemmódba (SEEK) kapcsol.

- A kiválasztott állomás nem sugároz TP információkat, vagy a vétél gyenge.
→ Kapcsolja ki a TA funkciót (7. oldal).

A készülék nem kapcsolja be a közlekedési információkat.

- Kapcsolja be a TA funkciót (7. oldal).
- A kiválasztott TP állomás nem sugároz közlekedési információkat.
→ Hangoljon be egy másik állomást.

A PTY kijelzőn a „- - - - -” kijelzés látható.

- Az aktuális állomás nem RDS állomás.
- A készülék nem érzékel RDS adatot.
- A rádióállomás nem azonosítja a műsorszám típust.

Hibakijelzések/Üzenetek

ERROR

- A lemez piszkos, vagy fordítva helyezte be.
→ Tisztítsa meg, vagy helyezze be megfelelően a lemezt.
- A lemez nem játszható le valamilyen probléma miatt.
→ Helyezzen be egy másik lemezt.

FAILURE

A hangszórók/erősítők csatlakoztatása nem megfelelő.

→ A csatlakoztatás módját lásd a külön mellékelt beszerelési/üzembe helyezési útmutatóban.

L.SEEK +/-

Automatikus hangolás közben a csökkentett vételi érzékenységű keresés be van kapcsolva.

NO AF

Az aktuális rádióállomásnak nincs alternatív frekvenciája.

→ Amíg az állomás neve villog, nyomja meg a **(SEEK)** +/- gombot. A készülék keresni kezd egy másik olyan állomást, mely azonos PI adatokkal (műsorszám) rendelkezik („PI SEEK” megjelenik).

NO ID3

Az MP3 fájl nem tartalmaz ID3 mező információkat.

NO INFO

Az ATRAC3/ATRAC3plus fájl nem tartalmaz szöveges információkat.

NO MUSIC

A lemez nem zenei fájlokat tartalmaz.

→ Helyezzen be egy zenei CD-lemezt.

NO NAME

A műsorszám nem tartalmaz műsorszám/csoport/lemeznev információkat.

NO TP

A készülék folyamatosan keresi a fogható TP állomásokat.

OFFSET

Belső meghibásodás léptett fel.

→ Ellenőrizze a csatlakoztatásokat.
Ha a hibaüzenet nem tűnik el a kijelzőről, forduljon a Sony szakszervizhez.

READ

A készülék a lemezen lévő műsorszám és csoport információkat olvassa be.

→ Várjon, amíg a beolvasás befejeződik, és a lejátszás automatikusan megkezdődik.
A lemez adatszerkezetétől függően ez a művelet több mint egy percig is eltarthat.

RESET

A CD-készülék és a CD/MD-váltó valamilyen hiba folytán nem vezérelhető.

→ Nyomja meg a RESET gombot (4. oldal).

„LLLL” vagy „RRR”

Előre vagy hátra történő gyorskeresés közben elérte a lemez elejét vagy végét, és nem tud továbblépni.

„~”

A karakter nem jeleníthető meg ezzel a készülékkel.

Ha a fenti műveletek nem hoznak eredményt, forduljon a legközelebbi Sony szakszervizhez.
Ha CD-lejátszási hiba miatt szervizbe viszi a készüléket, vigye magával azt a lemezt is, melynek használata során a hiba fellépett.

<http://www.sony.net/>

Sony Corporation Printed in Czech Republic (EU)