

Manuale dell'hardware

Serie PCG-TR

Serie PCG-Z1

Serie PCG-V505



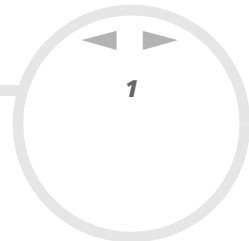

Informazioni preliminari

Avviso

© 2003 Sony Corporation. Tutti i diritti riservati.

Il presente manuale e il software ivi descritto non possono essere riprodotti, tradotti o adattati a impieghi diversi da quelli indicati, né in toto né in parte, senza preventiva autorizzazione scritta.

Sony Corporation non fornisce alcuna garanzia nei confronti del presente manuale, del software o di qualsiasi altra informazione ivi contenuta e disconosce espressamente qualsiasi garanzia implicita, commerciabilità o idoneità a impieghi particolari del presente manuale, del software e di tali altre informazioni. Sony Corporation non può essere ritenuta in alcun caso responsabile di danni accidentali, indiretti o particolari, fondati su illeciti, contratti o altro, derivanti o connessi al presente manuale, al software o ad altre informazioni ivi contenute.

Macrovision: Questo prodotto comprende tecnologie di protezione del copyright coperte da brevetti U.S.A. e da altri diritti di proprietà intellettuale. L'uso di tali tecnologie deve essere autorizzato da Macrovision ed è limitato esclusivamente all'uso domestico o ad altri usi di visualizzazione limitati, se non con espressa autorizzazione di Macrovision. È vietato decompilare o disassemblare queste tecnologie.

Nel manuale i marchi TM o © non sono specificati.

Sony Corporation si riserva il diritto di apportare modifiche al presente manuale e alle informazioni contenute in qualsiasi momento e senza preavviso. Il software descritto nel presente manuale è soggetto ai termini di un contratto di licenza separato.

Le illustrazioni presenti in questo manuale non sono necessariamente valide per il modello in uso. Per la particolare configurazione del VAIO, consultare il foglio Specifiche.

ENERGY STAR

In qualità di partner di ENERGY STAR per questo prodotto Sony ha rispettato le direttive ENERGY STAR in termini di risparmio energetico.

International ENERGY STAR Office Equipment Program è un programma internazionale che promuove il risparmio di energia in relazione all'utilizzo dei computer e delle relative apparecchiature di ufficio. Il programma supporta lo sviluppo e la distribuzione di prodotti con funzioni che riducono in modo significativo il consumo di energia. Si tratta di un sistema aperto, al quale possono liberamente partecipare i proprietari di aziende. I prodotti interessati sono apparecchiature da ufficio, quali computer, monitor, stampanti, fax e fotocopiatrici. Gli standard e i logo sono uguali per tutte le nazioni partecipanti al programma.

ENERGY STAR è un marchio registrato negli Stati Uniti.



Identificativi

Il numero di serie e il numero di modello sono indicati sulla base del computer Sony. Quando si contatta VAIO-Link, occorre dichiarare il numero di modello e il numero di serie del proprio computer. Vedere la scheda **Specifiche** in formato cartaceo per ulteriori informazioni.

Norme di sicurezza

Generale

- ❑ L'apertura dell'unità, per qualsiasi motivo, può provocare danni non coperti dalla garanzia.
- ❑ Per evitare il rischio di scosse elettriche, non aprire la custodia. Avvalersi esclusivamente dell'assistenza di personale qualificato.
- ❑ Per evitare il rischio di incendi o scosse elettriche, non collocare il computer VAIO in luoghi eccessivamente umidi o dove potrebbe bagnarsi.
- ❑ Non utilizzare il modem o il telefono per segnalare una perdita di gas in prossimità della perdita stessa.
- ❑ Evitare di utilizzare il modem durante forti temporali.
- ❑ Per sostituire la batteria di riserva, contattare il Centro di assistenza Sony più vicino.
- ❑ Prima di collegare una periferica, spegnere il computer e tutte le periferiche.
- ❑ Collegare il cavo di alimentazione alla presa di corrente solo dopo aver collegato tutti gli altri cavi.
- ❑ Accendere il computer solo dopo aver spento tutte le periferiche.
- ❑ Non spostare il computer quando il sistema è in modalità **Standby**.
- ❑ Le proprietà magnetiche di alcuni oggetti possono avere gravi conseguenze sul disco rigido. Possono cancellare dati sul disco rigido e provocare malfunzionamenti del sistema. Non collocare il computer sopra o vicino a oggetti che emettano campi magnetici, principalmente:
 - ❑ Apparecchi televisivi,
 - ❑ Altoparlanti,
 - ❑ Magneti o braccialetti magnetici.



Audio/video

- ❑ Se il prodotto viene collocato in prossimità di apparecchiature che emettono radiazioni elettromagnetiche, è possibile che si verifichino distorsioni del suono o delle immagini.

Collegamento

- ❑ Evitare di collegare modem o cavi telefonici durante un forte temporale.
- ❑ Non installare prese telefoniche in luoghi umidi, a meno che la presa utilizzata non sia specifica per ambienti umidi.
- ❑ Fare attenzione quando si installano o si modificano linee telefoniche.
- ❑ Utilizzare il computer solo con l'adattatore di corrente alternata in dotazione. Per scollegare completamente il computer dalla tensione di rete, staccare l'adattatore di corrente alternata.
- ❑ Assicurarsi che la presa di corrente sia facilmente accessibile.
- ❑ Non toccare cavi o terminali non isolati, a meno che la linea telefonica non sia stata scollegata a livello dell'interfaccia di rete.

Unità disco ottico

- ❑ L'uso inappropriato degli strumenti ottici in dotazione può danneggiare la vista. Poiché il raggio laser usato dal prodotto è dannoso alla vista, si raccomanda di non smontare l'unità. Avvalersi esclusivamente dell'assistenza di personale qualificato.
- ❑ Quando l'unità disco ottico è aperta, vengono emesse radiazioni visibili e invisibili: evitare il contatto diretto con il raggio laser.

Note di conformità

Sony dichiara che il presente prodotto è conforme ai requisiti e alle condizioni stabiliti nella Direttiva europea 1999/5/CE (Direttiva riguardante le apparecchiature radio e le apparecchiature terminali di telecomunicazione).



Dichiarazione di conformità

L'Unione Europea sostiene la libera circolazione dei beni sul mercato interno e l'eliminazione di qualsiasi barriera burocratica al commercio. Nell'ambito di tale impegno sono state emesse numerose direttive UE che richiedono alle industrie di realizzare prodotti conformi ad alcuni standard fondamentali. I produttori sono tenuti ad apporre il contrassegno "CE" agli articoli che commercializzano e a redigere una "Dichiarazione di conformità" (DoC). Principalmente le Dichiarazioni di conformità sono concepite per le autorità preposte al controllo del mercato, a prova del fatto che i prodotti soddisfano gli standard richiesti. Sony, allo scopo di offrire un miglior servizio ai propri clienti, ha pubblicato le DoC UE sul sito Web <http://www.compliance.sony.de>. Per individuare tutte le Dichiarazioni di conformità disponibili per un prodotto specifico è sufficiente digitare il nome del modello nella casella di ricerca. Al termine della ricerca, viene visualizzato un elenco di tutti i documenti corrispondenti, che si possono scaricare. La disponibilità delle dichiarazioni dipende dall'ambito delle direttive UE e dalle specifiche di ciascun prodotto.

L'apparecchio è conforme alle norme EN 55022 Classe B ed EN 55024 per l'impiego nelle seguenti aree: residenziali, aziendali e di industria leggera.

Il prodotto è stato collaudato e ritenuto conforme ai limiti imposti dalla direttiva di compatibilità elettromagnetica per l'impiego di cavi di connessione di lunghezza inferiore ai 3 metri.

Prima di attivare il modem incorporato, leggere attentamente le istruzioni del volantino sulle **norme relative al modem**.

L'unità disco ottico è classificata come PRODOTTO LASER DI CLASSE 1 ed è conforme allo standard di sicurezza dei prodotti laser EN 60825-1. Riparazioni e manutenzione devono essere effettuate esclusivamente da tecnici autorizzati Sony. Riparazioni e uso impropri possono causare pericoli per la sicurezza.

**CLASS 1
LASER PRODUCT
TO EN 60825-1**

A seconda del Paese, l'utilizzo della funzionalità **Bluetooth** può essere soggetto a limitazioni. Per informazioni specifiche relative al paese, consultare il foglio informativo **Bluetooth Regulations**.

In base al Paese, l'utilizzo della funzionalità **LAN wireless** può essere soggetto a limitazioni. Per informazioni specifiche relative al paese, consultare il foglio informativo **Wireless LAN Regulations**. La funzionalità PC LAN wireless della scheda in dotazione con l'unità ha superato la certificazione Wi-Fi ed è conforme alle specifiche di interoperabilità stabilite dalla WECA (Wireless Ethernet Compatibility Alliance).



Smaltimento delle batterie agli ioni di litio

- ❑ Non maneggiare batterie agli ioni di litio danneggiate o che perdono. Procedere allo smaltimento secondo la modalità più appropriata al caso.
- ❑ L'errata sostituzione della batteria può provocare rischi di esplosione. Sostituire unicamente con batterie uguali o equivalenti, consigliate dal produttore. Per l'eliminazione delle batterie usate, seguire le istruzioni del produttore.
- ❑ Le batterie di questo dispositivo possono provocare incendi o ustioni con agenti chimici se utilizzate scorrettamente. Non smontare, riscaldare a temperature superiori ai 60°C o bruciare.
- ❑ Procedere allo smaltimento delle batterie secondo la modalità più appropriata al caso.
- ❑ Tenere lontano dalla portata dei bambini.
- ❑ In alcune zone non è autorizzata l'eliminazione delle batterie agli ioni di litio insieme ai normali rifiuti domestici o aziendali.
- ❑ Servirsi del sistema di raccolta pubblico.

Smaltimento della batteria della memoria interna di backup

- ❑ Il computer è dotato di una batteria per la memoria interna di backup, che non dovrebbe essere sostituita per tutta la durata utile del prodotto. Per la sostituzione di tale batteria, contattare VAIO-Link.
- ❑ L'errata sostituzione della batteria può provocare rischi di esplosione.
- ❑ Smaltire correttamente le batterie quando sono esaurite.
- ❑ In alcune zone non è autorizzato lo smaltimento di batterie agli ioni di litio e altre batterie non nocive insieme ai normali rifiuti domestici o aziendali.
- ❑ Servirsi del sistema di raccolta pubblico.

Benvenuti

Congratulazioni per aver acquistato un computer VAIO Sony. Sony ha unito le più evolute tecnologie dei settori audio, video, informatico e delle comunicazioni per offrire alla propria clientela un personal computer tra i più sofisticati.

Ecco alcune delle molte funzioni offerte dal computer VAIO:

- ❑ Prestazioni eccezionali.
- ❑ **Mobilità** - La batteria ricaricabile garantisce molte ore di autonomia senza alimentazione a corrente alternata.
- ❑ **Qualità audio e video Sony** - Lo schermo LCD consente di usufruire delle applicazioni multimediali, dei giochi e dei software di intrattenimento più avanzati.
- ❑ **Funzioni multimediali** - Per divertirsi con la riproduzione di DVD e CD audio e video.
- ❑ **Interconnettività** - Il computer dispone di funzionalità Ethernet, USB 2.0 (velocità elevata/massima/bassa) e i.LINK. i.LINK è un'interfaccia digitale bidirezionale per lo scambio di dati. Con Memory Stick è possibile scambiare dati digitali con vari prodotti compatibili.
- ❑ **Tecnologia wireless** - Bluetooth* e la tecnologia LAN wireless (IEEE 802.11b/g) permettono di comunicare liberamente, senza l'intralcio di fili o cavi.
- ❑ **Windows** - Il pacchetto include il sistema operativo Windows XP Professional o Home Edition* di Microsoft con sistema operativo Service Pack 1a.
- ❑ **Funzionalità foto, video e webcam*** - Consentono di catturare video e immagini mediante la fotocamera incorporata **MOTION EYE**.
- ❑ **Comunicazioni** - Consente di accedere ai servizi in linea più comuni, inviare e ricevere posta elettronica, esplorare il Web, ecc.
- ❑ **Eccellente servizio di assistenza clienti** - Per qualsiasi problema relativo al computer, consultare il sito Web VAIO-Link per una possibile soluzione:
<http://www.vaio-link.com>

Prima di contattare il servizio di assistenza VAIO-Link, tentare di risolvere il problema leggendo il presente manuale, la guida cartacea **Guida Risoluzione dei problemi e Uso del disco di ripristino e documentazione VAIO** oppure i manuali e la guida in linea delle periferiche o del software.

* In base al modello. Per ulteriori informazioni, consultare la scheda **Specifiche** in formato cartaceo.

Documentazione

La documentazione fornita con il computer include manuali cartacei e manuali in linea.

Documentazione non stampata

Per leggere i manuali (Manuale Hardware / Manuale Software) in linea, fare clic sull'icona La mia documentazione sul desktop.

Documentazione stampata

- ❑ La **Getting Started** pieghevole, contenente una breve spiegazione dei componenti presenti nella confezione e le istruzioni di configurazione;
- ❑ La scheda **Specifiche** contiene una tabella di specifiche tecniche, un elenco del software in dotazione e una panoramica di tutte le porte;
- ❑ Una **Guida Risoluzione dei problemi e Uso del disco di ripristino e documentazione VAIO**, dove è possibile trovare soluzioni ai problemi comuni, una spiegazione degli scopi e dell'utilizzo del **Disco di ripristino e documentazione VAIO** fornita con il vostro computer, e informazioni su VAIO-Link.
- ❑ Le **Condizioni di garanzia Sony**;
- ❑ Un volantino sulle **norme di sicurezza**;
- ❑ Un volantino sulle **norme relative al modem**.
- ❑ Un opuscolo **Wireless LAN Regulations**;
- ❑ Un opuscolo **Bluetooth Regulations** che si applica alla funzione Bluetooth*.

* In base al modello. Per ulteriori informazioni, consultare la scheda **Specifiche** in formato cartaceo.

Altre fonti

- 1 Per informazioni dettagliate sulle funzioni del software che si sta utilizzando e sulla risoluzione dei problemi, consultare la relativa **Guida in linea**.
- 2 Visitare <http://www.club-vaio.com> per esercitazioni in linea sul software VAIO preferito.

Ergonomia

Il computer Sony è un computer utilizzabile negli ambienti più diversi. Nei limiti del possibile, si consiglia di attenersi alle seguenti norme ergonomiche, per lavorare sia su computer desktop che computer:

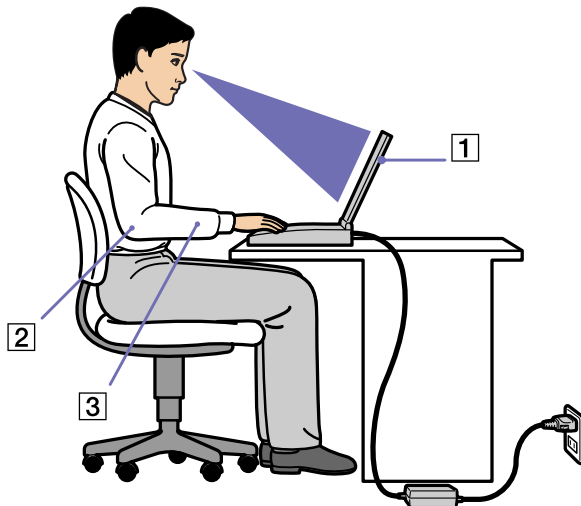

- ❑ **Posizione del computer:** il computer deve essere posizionato esattamente di fronte all'utente (1). Quando si utilizza la tastiera, il touchpad o il mouse esterno, tenere gli avambracci orizzontalmente (2), e i polsi in posizione neutra e comoda (3). La parte superiore delle braccia deve scendere naturalmente lungo i fianchi. Non dimenticare di fare alcune pause durante le sessioni di lavoro al computer. L'uso eccessivo del computer può provocare tensione ai muscoli e ai tendini.

- ❑ **Attrezzatura e postura:** scegliere una sedia che abbia un buon sostegno per la schiena. Regolare l'altezza della sedia in modo da avere le piante dei piedi ben appoggiate sul pavimento. Per stare più comodi potrebbe essere utile anche un poggiapiedi. Quando si è seduti, mantenere una postura rilassata ed eretta ed evitare di curvarsi in avanti o di inclinarsi troppo all'indietro.
- ❑ **Angolazione dello schermo:** per individuare la posizione ottimale, inclinare lo schermo. Se si riesce a regolare la posizione dello schermo sull'angolazione ideale, gli occhi e i muscoli si affaticano molto meno. Non dimenticare di regolare anche la luminosità dello schermo.
- ❑ **Illuminazione:** posizionare il computer in modo che la luce artificiale e naturale non crei riflessi sullo schermo. Per evitare che appaiano macchie luminose sullo schermo, servirsi dell'illuminazione indiretta. In commercio esistono anche accessori da applicare allo schermo per ridurre i riflessi. Una corretta illuminazione migliora il comfort, ma anche la qualità del lavoro.
- ❑ **Posizione dello schermo esterno:** quando si utilizza uno schermo esterno, posizionarlo a una distanza che consenta di vedere comodamente lo schermo. Quando ci si trova seduti di fronte a uno schermo, assicurarsi che lo schermo sia allo stesso livello degli occhi o leggermente più in basso.



Uso del computer VAIO

Dopo aver letto e rispettato le istruzioni riportate nel documento stampato **Getting Started** e nel foglio **Specifiche**, è possibile cominciare a usare il computer con sicurezza. Continuare la lettura per scoprire tutte le funzionalità del computer VAIO.

- Collegamento a una fonte di alimentazione ([pagina 14](#))
- Preparazione all'uso del computer con Sony Notebook Setup ([pagina 20](#))
- Spegnimento sicuro del computer ([pagina 22](#))
- Uso della tastiera ([pagina 23](#))
- Uso del touchpad ([pagina 28](#))
- Utilizzo dei pulsanti del volume e dell'ingrandimento ([pagina 29](#))
- Utilizzo dell'unità disco ([pagina 30](#))
- Uso di PC Card ([pagina 37](#))
- Uso di Memory Stick ([pagina 41](#))
- Uso del modem ([pagina 45](#))
- Utilizzo della funzione Bluetooth ([pagina 48](#))
- Utilizzo delle LAN Wireless (WLAN) ([pagina 54](#))
- Utilizzo di WiFi protected access (WPA) ([pagina 60](#))
- Utilizzo della fotocamera incorporata MOTION EYE ([pagina 64](#))
- Uso delle modalità di risparmio energia ([pagina 67](#))

Collegamento a una fonte di alimentazione

Come fonte di alimentazione del computer è possibile utilizzare sia un adattatore di corrente alternata che una batteria ricaricabile.

Uso dell'adattatore di corrente alternata

Per utilizzare l'adattatore di corrente alternata, procedere come segue:

- 1 Inserire il cavo dell'adattatore di corrente alternata (1) nel connettore di ingresso corrente continua (2) del computer.
- 2 Inserire un'estremità del cavo di alimentazione (3) nell'adattatore di corrente alternata.
- 3 Inserire l'altra estremità del cavo di alimentazione in una presa di corrente alternata (4).
La spia del cavo di alimentazione diventa verde quando l'adattatore di corrente alternata è collegato.

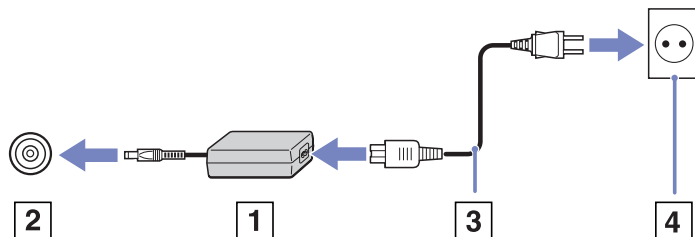

 Utilizzare il computer solo con l'adattatore di corrente alternata in dotazione.

Per scollegare completamente il computer dalla tensione di rete, staccare l'adattatore di corrente alternata.

Assicurarsi che la presa di corrente sia facilmente accessibile.

Uso della batteria

E' possibile utilizzare una batteria come fonte di alimentazione. Al momento dell'acquisto la batteria fornita con il computer non è completamente carica.

Inserimento della batteria (Serie PCG-Z1 / Serie PCG-V505)

Per inserire la batteria, procedere come segue:

- 1 Spostare la levetta di bloccaggio (1) sulla base del computer sulla posizione **Unlock**.

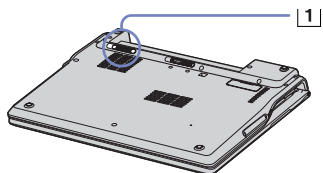

- 2 Far combaciare le scanalature (2) e le linguette sulla batteria (3) con le linguette e le tacche sul retro del computer e spingere la batteria finché scatta in posizione.

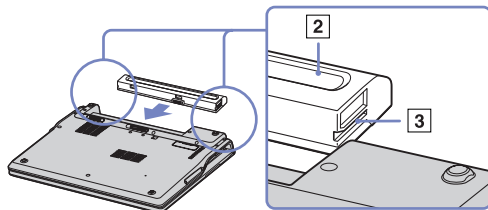

- 3 Spostare la levetta di bloccaggio sulla posizione **Lock** per fissare la batteria al computer.

 Quando il computer è collegato direttamente alla corrente alternata e dispone di una batteria inserita nel relativo alloggiamento, è alimentato dalla presa a corrente alternata.

Assicurarsi che lo schermo sia chiuso prima di inserire la batteria.

Inserimento della batteria (serie PCG-TR)

Per inserire la batteria, procedere come segue:

- 1 Inserire le linguette (1) sulla batteria nelle tacche (2), quindi fare pressione sulla batteria spingendola nel vano fino a quando scatta in posizione.

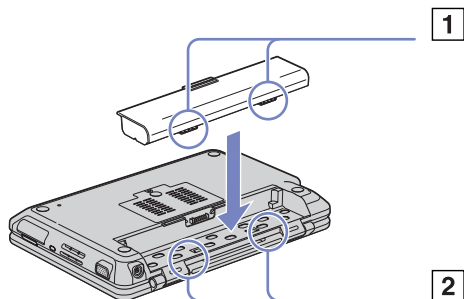

- 2 Spostare la levetta di bloccaggio sulla posizione **Lock** per fissare la batteria al computer.

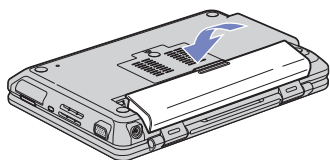

 Quando il computer è collegato direttamente alla corrente alternata e dispone di una batteria inserita nel relativo alloggiamento, è alimentato dalla presa a corrente alternata.

Assicurarsi che lo schermo sia chiuso prima di inserire la batteria.

Ricarica della batteria

Per caricare la batteria, procedere come segue:

- 1 Collegare l'adattatore di corrente alternata al computer.
- 2 Inserire la batteria. La batteria viene caricata automaticamente dal computer (in fase di carica la spia della batteria emette doppi lampeggiamenti). A seconda del modello, il computer è dotato di una o di due spie della batteria.

Stato della spia della batteria Significato

Accesa	Il computer è alimentato a batteria.
Lampeggiamento singolo	La batteria si sta esaurendo.
Lampeggiamento doppio	La batteria è in fase di carica.
Spenta	Il computer è alimentato a corrente alternata.



Quando la batteria si sta esaurendo, la spia della batteria e quella dell'alimentazione lampeggiano contemporaneamente.

Quando il computer è direttamente collegato alla corrente alternata, la batteria deve rimanere nel computer. La batteria continua a caricarsi anche quando il computer viene utilizzato.

Se il livello di carica della batteria scende al di sotto del 10%, inserire l'adattatore di corrente alternata e iniziare a ricaricare la batteria oppure spegnere il computer e inserire una batteria carica.

Per aumentare la durata della batteria, modificare le impostazioni delle modalità di risparmio energia tramite PowerPanel.

La batteria fornita in dotazione è agli ioni di litio e può essere ricaricata in qualsiasi momento. È possibile caricarla anche se non è completamente scarica, senza ripercussioni sulla durata.

Quando viene utilizzata la batteria come fonte di alimentazione, la spia della batteria si accende. Quando la batteria è quasi completamente esaurita, la spia della batteria e quella dell'alimentazione lampeggiano contemporaneamente.

Con alcune applicazioni e alcune periferiche, è possibile che la modalità di **Sospensione** non venga attivata automaticamente se la batteria è quasi scarica. Per non rischiare di perdere dati, quando si utilizza la batteria è opportuno salvare spesso i documenti e attivare manualmente una modalità di risparmio energia, come la modalità **Standby** o **Sospensione**.

Quando il computer è collegato direttamente alla corrente alternata e dispone di una batteria inserita nel relativo alloggiamento, è alimentato dalla presa a corrente alternata.

Rimozione della batteria

Per rimuovere la batteria, procedere come segue:

- 1 Spegnere il computer e chiudere lo schermo.
- 2 Far scorrere la levetta di bloccaggio (1) sulla posizione **Unlock**.
- 3 Far scorrere la levetta di sbloccaggio (2) come indicato nell'illustrazione ed estrarre la batteria dal computer.

Serie PCG-Z1 / Serie PCG-V505

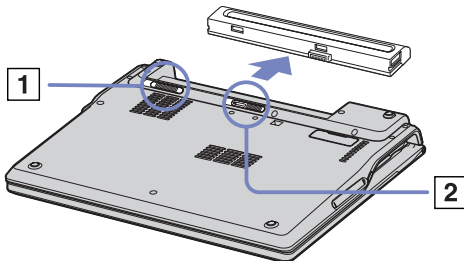

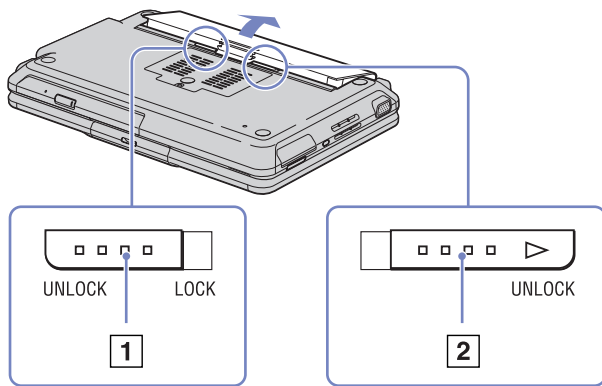
Serie PCG-TR

 È possibile rimuovere la batteria senza spegnere il computer se è collegato alla tensione di rete (adattatore di corrente alternata).

Chiudere lo schermo prima di rimuovere la batteria.

Se la batteria viene rimossa quando il computer è acceso e non collegato all'adattatore di corrente alternata o quando si trova in modalità **Standby**, si rischia di perdere dati.

Preparazione all'uso del computer con Sony Notebook Setup

L'utilità **Sony Notebook Setup** permette di consultare le informazioni sul sistema, specificare le proprie preferenze riguardo al funzionamento del sistema e impostare la protezione con password del computer.

Per utilizzare Sony Notebook Setup, procedere come segue:

- 1 Fare clic sul pulsante **Start** nella barra delle applicazioni di **Windows**.
- 2 In **Tutti i programmi**, selezionare **Sony Notebook Setup** quindi fare clic su **Sony Notebook Setup**. Viene visualizzata la finestra **Sony Notebook Setup**.

Scheda

Descrizione

Informazioni sul computer	Visualizza informazioni sul sistema, quali la capacità della memoria, il numero di serie e la versione del BIOS.
Impostazione iniziale	Seleziona l'ordine di unità e periferiche da utilizzare per caricare il sistema operativo. È possibile specificare il disco rigido nonché altre unità disponibili nel computer. Si può modificare il volume dei suoni riprodotti al caricamento del sistema operativo.
Password	Imposta la password per la protezione del computer. Se si utilizza questa opzione è necessario ricordare la password. Se si dimentica la password non si può più modificare l'impostazione e non è possibile avviare il computer.
Periferica	La disattivazione delle porte o delle periferiche aumenta le risorse disponibili per il sistema. Per modificare le impostazioni delle porte, selezionare una porta e fare clic su Impostazioni nella scheda Periferica .
Aumento bassi	Consente di attivare/disattivare la funzione Aumento bassi (solo con le cuffie). È inoltre possibile ascoltare l'effetto della funzione Aumento bassi riproducendo un file audio.
Pulsanti P1 / P2	Consente di associare ai pulsanti P1/P2 situati vicino alla tastiera una funzione da specificare nell'elenco a discesa. Selezionare Schermo esterno e fare clic su Avanzate per impostare le opzioni relative allo schermo*. * In base al modello. Per ulteriori informazioni, consultare la scheda Specifiche in formato cartaceo.

3 Selezionare la scheda relativa alla voce da modificare.

4 Una volta terminato, fare clic su **OK**. La voce selezionata è stata modificata.

 Per ulteriori informazioni sulle varie opzioni, fare clic su ? nella finestra **Sony Notebook Setup** per visualizzare il relativo argomento della Guida in linea.

Se si apre **Sony Notebook Setup** come utente con privilegi limitati, è visibile soltanto la scheda **Informazioni sul computer**.

Spegnimento sicuro del computer

È opportuno spegnere il computer correttamente per non perdere i dati non salvati.

Per spegnere il computer, procedere come segue:

- 1 Spegnere eventuali periferiche collegate al computer.
- 2 Fare clic su **Start**.
- 3 Fare clic su **Spegni computer**.
Viene visualizzata la finestra **Spegni computer**.
- 4 Fare clic su **Spegni computer**.
- 5 Rispondere ogni volta che viene chiesto se si desidera salvare documenti o di considerare altri utenti e attendere lo spegnimento automatico del computer.
La spia di alimentazione si spegne.

 In caso di problemi nello spegnimento del computer, consultare il manuale **Risoluzione dei problemi**.

















Uso della tastiera

La tastiera del notebook è molto simile a quella di un comune computer desktop, ma è dotata di alcuni tasti aggiuntivi che consentono di eseguire specifiche funzioni del notebook.

Per ulteriori informazioni sull'uso dei tasti standard, consultare la Guida in linea e supporto tecnico di Windows.

Il sito Web VAIO-Link (www.vaio-link.com) contiene inoltre un glossario e informazioni utili per l'uso della tastiera.



Combinazioni e funzioni del tasto <Fn>

Combinazione/funzione	Funzioni
<Fn> + <Esc> (ESC): Standby	Consente di attivare la modalità Standby , per risparmiare energia. Per riattivare il sistema, premere un tasto qualsiasi.
<Fn> +  (F3): interruttore altoparlanti	Consente di attivare e disattivare gli altoparlanti incorporati.
<Fn> +  (F4): volume altoparlanti	Consente di regolare il volume dell'altoparlante incorporato. Per alzare il volume, premere <Fn>+<F4> quindi  o  . Per abbassare il volume, premere <Fn>+<F4> quindi  o  . È anche possibile regolare il volume premendo i tasti + e - che si trovano sotto al touchpad del computer.
<Fn> +  (F5): controllo luminosità	Consente di regolare la luminosità dello schermo LCD. Per aumentare la luminosità, premere <Fn>+<F5> quindi  o  . Per diminuire la luminosità, premere <Fn>+<F5> quindi  o  .
<Fn> +  /  (F7)*: passare al monitor esterno	Consente di attivare lo schermo LCD e lo periferica esterna (schermo o TV a seconda della periferica collegata) oppure entrambi. Questa funzionalità è valida soltanto al primo login. Non funziona dopo che il profilo utente è stato cambiato.
<Fn> +  (F12): Sospensione	Consente di ridurre al minimo il consumo energetico. Se si attiva questo comando, lo stato del sistema e delle periferiche viene memorizzato sul disco rigido e si interrompe l'alimentazione del sistema. Per ripristinare lo stato originale del sistema, accendere il computer utilizzando l'interruttore di alimentazione. Per maggiori informazioni sulle impostazioni del risparmio di energia, consultare la sezione intitolata Uso delle modalità di risparmio energia (pagina 67) .
<Fn> + B	Attiva la funzione Aumenta bassi . Ciò significa che il suono dei bassi viene migliorato a ogni livello senza distorcere le altre frequenze (solo con le cuffie).

- ! * Questa funzionalità è valida soltanto al primo login. Non funziona dopo che il profilo utente è stato cambiato. Se un altro utente desidera visualizzare lo schermo su un monitor o TV esterni, modificare le proprietà del monitor per passare a un monitor o a una TV esterni.
- ! Alcune funzioni non sono disponibili prima dell'avvio di Windows.

Risoluzione dei problemi



Gli altoparlanti non emettono suoni

- Gli altoparlanti incorporati potrebbero essere spenti. Premere <Fn>+<F3> per accendere gli altoparlanti.
- Il volume potrebbe essere regolato sul minimo. Per alzare il volume, premere <Fn>+<F4>, quindi  o . È anche possibile usare i tasti Volume + e -.
- Se il computer è alimentato da una batteria, verificare che questa sia inserita correttamente.
- Se si utilizza un'applicazione dotata di proprio regolatore di volume, verificare che il volume non sia al minimo.
- Verificare i controlli volume di Windows.

Spie

Spia

Funzioni



Alimentazione 	Accensione: si accende la spia verde. Modalità Standby : lampeggia di colore giallo. Modalità Sospensione : si spegne.
Batteria 	Indica il livello di carica della batteria che si trova nell'alloggiamento posto sul lato destro del computer.
LAN Wireless	La spia verde si accende quando la LAN Wireless è in funzione.
MagicGate Memory Stick 	Si accende quando si utilizza la Memory Stick . Si spegne quando il supporto Memory Stick non è più in uso.
Indicatore P1 P2*	Specificare le funzioni di ogni pulsante. Per ulteriori informazioni vedere il capitolo relativo a Sony Notebook Setup nel Manuale Software.
Indicatore Bluetooth*	Diventa blu quando la funzionalità Bluetooth è disponibile.
Indicatore della fotocamera*	Diventa verde quando la fotocamera MOTION EYE è in funzione.

* In base al modello. Per ulteriori informazioni, consultare la scheda **Specifiche** in formato cartaceo.

Spia

Accesa

Spenta

Unità disco rigido 	I dati vengono letti dal disco rigido o scritti sullo stesso.	Non vi è accesso al disco rigido.
BI Num 	Si accende quando i tasti del tastierino numerico sono attivi.	Si spegne quando sono attivi i tasti alfanumerici del tastierino numerico.
BLOC MAIUSC 	Quando la spia è accesa, i caratteri digitati sono maiuscoli. Se si preme il tasto <Maiusc> quando BLOC MAIUSC è attivo, è possibile digitare caratteri minuscoli.	Quando è spenta, i caratteri digitati appaiono minuscoli (a meno che non si prema il tasto <Maiusc>).



BLOC SCORR 

Quando la spia è accesa, la modalità di scorrimento dello schermo è differente (non tutte le applicazioni accettano questa funzione).

Quando è spenta, le informazioni sullo schermo scorrono in modo normale.

Uso del touchpad

La tastiera del computer è dotata di un dispositivo di puntamento, il touchpad (1). Grazie al touchpad incorporato è possibile puntare, selezionare, trascinare e fare scorrere oggetti sullo schermo.

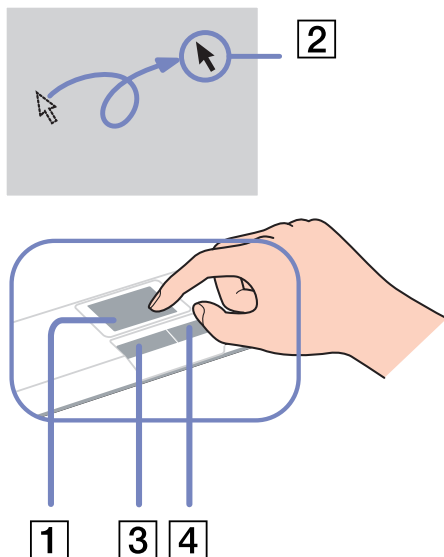

Azione	Descrizione
Puntare	Sfiorare con un dito il touchpad per posizionare il puntatore (2) su un elemento o un oggetto.
Fare clic	Premere una sola volta il pulsante sinistro (3).
Fare doppio clic su	Premere due volte il pulsante sinistro.
Fare clic con il pulsante destro	Premere una sola volta il pulsante destro (4). In molte applicazioni questa operazione consente di visualizzare un menu di scelta rapida.
Trascinare	Fare scorrere il dito tenendo premuto il pulsante sinistro.
Scorrere	Per scorrere verticalmente, muovere un dito lungo il lato destro del touchpad. Per scorrere orizzontalmente, muovere il dito lungo il lato inferiore (la funzione di scorrimento con il touchpad è disponibile esclusivamente con le applicazioni che supportano questo tipo di funzione).

Utilizzo dei pulsanti del volume e dell'ingrandimento

Il computer è dotato di pulsanti specifici che ne facilitano l'utilizzo*. Sono posizionati nella parte destra dello schermo LCD.

- ❑ Pulsanti del volume
Permettono di aumentare e diminuire il volume. Corrispondono alla combinazione di tasti <Fn>+<F4>. Consultare **Combinazioni e funzioni del tasto <Fn>** (pagina 24).
- ❑ Pulsante di ingrandimento (Zoom avanti)
Permette di modificare la risoluzione dell'immagine in tutte le applicazioni, ad eccezione di quelle che utilizzano la fotocamera MOTION EYE o un lettore DVD.

* In base al modello. Per ulteriori informazioni, consultare la scheda **Specifiche** in formato cartaceo.



Se al computer è collegato uno schermo esterno, il pulsante di ingrandimento è disattivato.

La risoluzione predefinita dello schermo LCD del computer è 1280 x 768 pixel, massima (32 bit), e la risoluzione 1024 x 600 pixel viene applicata dopo l'ingrandimento.

La visualizzazione ingrandita viene effettuata applicando allo schermo LCD, con risoluzione 1280 x 768, una risoluzione a 1024 x 600 pixel: la risoluzione ingrandita è quindi meno chiara della visualizzazione originale.

Il comando di ingrandimento modifica la risoluzione e potrebbe causare il malfunzionamento delle applicazioni in esecuzione che non supportano tale tipo di modifica. Assicurarsi di chiudere tali applicazioni prima di selezionare il tasto di ingrandimento.

Poiché la visualizzazione dello schermo è ingrandita mediante la modifica della risoluzione, il pulsante di ingrandimento potrebbe non funzionare con immagini grafiche.

Dato che il comando di ingrandimento modifica la risoluzione, la posizione e la dimensione delle finestre del programma potrebbero cambiare quando viene ingrandita la visualizzazione dello schermo o viene ripristinata la visualizzazione originale.

Quando si visualizza lo schermo esterno, la visualizzazione ingrandita dello schermo LCD viene disattivata ed è ripristinata la visualizzazione originale.

Utilizzo dell'unità disco

Il notebook è dotato di unità disco. Vedere il foglio **Specifiche** per ulteriori informazioni sul modello in uso.

Per inserire un disco, procedere come segue:

- 1 Accendere il computer.
- 2 Per aprire l'unità, premere il pulsante di espulsione (1).
L'unità si apre.

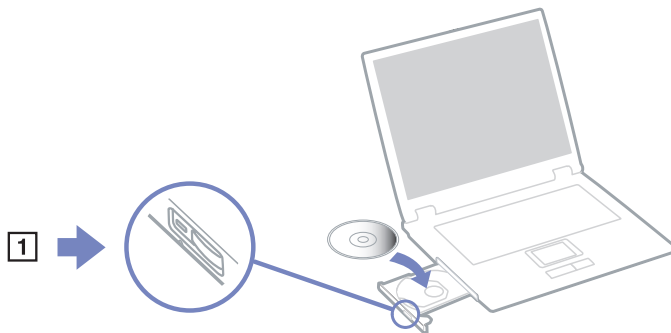

- 3 Collocare un disco al centro dell'unità, con l'etichetta rivolta verso l'alto, fino a sentire uno scatto.
- 4 Chiudere l'unità con una leggera pressione.

 In caso di problemi con i dischi, consultare il manuale **Risoluzione dei problemi**.

Letture e masterizzazione di CD e DVD

Per ottenere risultati ottimali durante la scrittura di dati su un disco ottico, attenersi alle seguenti raccomandazioni.

- ❑ Perché i dati di un disco possano essere letti su un lettore disco ottico, è necessario chiudere la sessione quando lo si espelle. Per completare questo processo, seguire le indicazioni fornite con il software.
- ❑ Utilizzare soltanto dischi di forma circolare. Non utilizzare dischi di altre forme (a stella, a cuore, romboidali, ecc.), perché possono danneggiare l'unità ottica.
- ❑ Non urtare o scuotere il computer durante la scrittura dei dati su disco.
- ❑ Per garantire una velocità di scrittura ottimale, disattivare lo screensaver prima di scrivere i dati su disco.
- ❑ Le utilità disco residenti in memoria possono provocare instabilità di esecuzione o perdita di dati. Disattivare queste utilità prima di scrivere i dati su disco.
- ❑ Quando si utilizza un programma per registrare CD, accertarsi di aver chiuso tutte le altre applicazioni.
- ❑ Non toccare mai la superficie del disco. Impronte digitali e polvere sulla superficie del disco possono causare errori di scrittura.
- ❑ Non attivare una modalità di risparmio energia per il computer VAIO mentre si utilizza il software preinstallato e quando si utilizza il software di masterizzazione CD.
- ❑ Mai apporre etichette adesive sui dischi. Ciò pregiudicherebbe in modo irreparabile l'uso del disco.

Riproduzione dei DVD

Per ottenere risultati ottimali durante la riproduzione di dischi DVD-ROM, si consiglia di attenersi alle seguenti raccomandazioni.

- ❑ È possibile riprodurre i DVD con l'unità ottica e con il software **WinDVD for VAIO**. Per i dettagli, consultare il file della guida del software **WinDVD for VAIO**.
- ❑ Prima di avviare la riproduzione di un filmato DVD, chiudere tutte le applicazioni aperte.
- ❑ Non impiegare utilità disco residenti di alcun genere per aumentare la velocità di accesso ai dischi, perché potrebbero provocare instabilità nel sistema.
- ❑ Accertarsi di aver disattivato lo screen saver.
- ❑ I codici di zona presenti sull'etichetta di alcuni dischi DVD indicano la regione e il tipo di lettore che consentono di riprodurre il disco. Se il disco o la relativa confezione non riportano il codice "2" (l'Europa appartiene alla regione '2') o "tutti" (che significa che è possibile riprodurre il DVD in qualsiasi paese), non è possibile riprodurre il disco in questo lettore.
- ❑ Non cambiare le impostazioni del codice regionale dell'unità ottica. Eventuali difficoltà causate dalla modifica delle impostazioni del codice per l'unità ottica non sono coperte da garanzia.

Risoluzione dei problemi dell'unità disco ottico

Non è possibile passare dallo schermo LCD all'apparecchio TV e viceversa

Se nell'unità ottica è inserito un DVD, rimuoverlo.

Il lettore ottico non si apre

- ❑ Verificare che il computer sia acceso, quindi premere il pulsante di espulsione sull'unità disco.
- ❑ Fare clic su **Start**, quindi selezionare **Risorse del computer**. Fare clic con il pulsante destro del mouse sull'unità per dischi ottici, quindi selezionare **Espelli**.
- ❑ Assicurarsi che il computer non sia in modalità **Standby** o **Sospensione**.
- ❑ Se il problema persiste, procedere come segue:
Quando il computer è spento, aprire il vassoio inserendo un oggetto appuntito (ad esempio una graffetta) nel foro accanto al pulsante di espulsione.

Non è possibile riprodurre un disco

- ❑ Dopo aver inserito il disco, attendere qualche secondo per consentire al sistema di rilevarlo, prima di tentare di accedervi.
- ❑ Verificare che l'etichetta del disco sia rivolta verso l'alto.
- ❑ Se il disco richiede software, verificare che tale software sia stato installato secondo le istruzioni appropriate del programma.
- ❑ Controllare il volume degli altoparlanti.
- ❑ Pulire il disco con un detergente appropriato.
- ❑ Se si dispone di un computer, verificare che il computer sia alimentato solo a corrente alternata.
- ❑ Può essersi condensata dell'umidità all'interno del computer. Attendere almeno un'ora prima di avviare il sistema.
- ❑ Assicurarsi che il profilo di alimentazione utilizzato non sia **Durata massima batteria**. Utilizzare **Alimentazione da rete elettrica** (quando si è collegati alla corrente alternata) oppure **Durata massima batteria** (quando si usa l'alimentazione a batteria).

Non è possibile riprodurre un DVD

- ❑ Se dopo aver inserito un disco nel lettore DVD viene visualizzato un messaggio con un codice di zona, è possibile che il disco DVD non sia compatibile con l'unità DVD del computer. Il codice di zona è indicato sulla custodia del disco.
- ❑ Per ottenere risultati ottimali, si consiglia di selezionare il **Pannello di controllo** di Windows, quindi **Schermo** e di impostare la risoluzione con il minimo di colori possibile.
- ❑ Se invece le immagini sono visibili, ma non c'è audio, verificare quanto segue:
 - ❑ Controllare che sul lettore DVD non sia stato disattivato l'audio.
 - ❑ Verificare le impostazioni **Volume principale** in **Proprietà – Suoni e periferiche audio**.
 - ❑ Se sono stati collegati degli altoparlanti esterni, verificare il livello del volume degli altoparlanti e controllare i vari collegamenti tra gli altoparlanti e il computer.
 - ❑ In **Gestione periferiche**, verificare che i driver siano installati correttamente. Per visualizzare **Gestione periferiche**, fare clic su **Start**, quindi scegliere **Pannello di controllo**. Fare doppio clic sull'icona **Sistema**. Nella scheda **Hardware**, fare clic sul pulsante **Gestione periferiche**.
- ❑ Può accadere che un disco danneggiato o sporco blocchi il sistema. Se necessario, riavviare il computer, estrarre il disco e verificare che non sia sporco o danneggiato.
- ❑ Nel software DVD, controllare le impostazioni PG (guida per i genitori); se queste impostazioni sono attivate, potrebbe non essere possibile riprodurre alcuni DVD.
- 🔧 Sul computer, il codice di zona DVD predefinito è 2. Non modificare questa impostazione utilizzando la funzione di modifica del codice di zona in Windows o qualsiasi altra applicazione software. I guasti del sistema provocati dalla modifica del codice di zona DVD non sono coperti dalla garanzia e comportano spese di riparazione.

Se dopo aver selezionato il **Pannello di controllo** non viene visualizzata subito l'icona **Schermo**, fare clic su **Passa alla visualizzazione classica** a sinistra.

Impossibile riprodurre DVD quando si utilizzano due schermi

- ❑ Quando si utilizzano due schermi contemporaneamente (LCD e TV / LCD e CRT), si verificano i seguenti problemi:
 - ❑ Se si tenta di aprire Click to DVD, verrà visualizzato un messaggio di errore di sovrapposizione hardware.
 - ❑ Non è possibile riprodurre DVD con Windows Media Player versione 9*.
 - ❑ Non è possibile riprodurre DVD con Real One Player. Ciò avviene perché, quando si utilizzano due schermi, nel computer è attiva la funzione di sovrapposizione video. Poiché le applicazioni indicate sopra non supportano questa funzione, viene generato un errore*.
- ❑ Non si verificheranno problemi nei seguenti casi:
 - ❑ Quando si usa uno schermo CRT o LCD singolarmente.
 - ❑ Quando si riproducono file MPEG registrati sul disco rigido con Windows Media Player 9 o Real One Player*.

In base al modello. Per ulteriori informazioni, consultare la scheda **Specifiche** in formato cartaceo.

La velocità di lettura dei CD/DVD-RW è molto bassa

In genere, la velocità di lettura dei CD/DVD-RW è più bassa di quella di un -ROM o -R. La velocità dipende anche dal formato.

L'unità disco non si apre anche premendo il pulsante di espulsione

- ❑ Verificare che il computer sia acceso.
- ❑ L'applicazione di masterizzazione di CD potrebbe interrompere l'estrazione del disco.
- ❑ Assicurarsi che il computer non sia in modalità **Standby** o **Sospensione**.

- ❑ Assicurarsi che il profilo di alimentazione utilizzato non sia **Durata massima batteria**. Utilizzare **Alimentazione da rete elettrica** (quando si è collegati alla corrente alternata) oppure **Durata massima batteria** (quando si usa l'alimentazione a batteria).

L'unità disco si apre anche dopo aver inserito il disco

- ❑ Assicurarsi che il disco sia posizionato con il lato dell'etichetta rivolto verso l'alto.
- ❑ Pulire il disco e la lente con un prodotto appropriato.
- ❑ Il disco potrebbe essere graffiato. Utilizzare un altro disco per verificare se il problema è risolto.
- ❑ Potrebbe esservi della condensa nell'unità. Rimuovere il disco e lasciare l'unità aperta per circa un'ora.

Uso di PC Card

Il computer è dotato di uno o due slot per PC Card (in base al modello). Le PC Card consentono di collegare periferiche esterne portatili. Vedere il documento **Specifiche** per ulteriori informazioni sulle PC Card. Non è necessario arrestare il sistema quando si inserisce una PC Card.

Inserimento di una PC Card

Per inserire una PC Card, procedere come segue:

- 1 Inserire la PC Card in uno degli appositi slot, con il lato dell'etichetta rivolto verso l'alto.

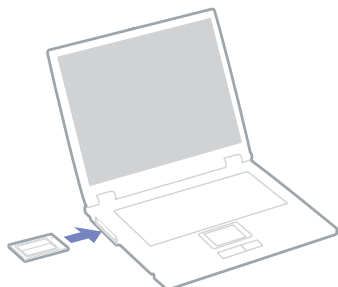

- 2 Spingere leggermente lo slot della PC Card nel connettore. La PC Card viene rilevata automaticamente dal sistema. Viene visualizzata l'icona **Rimozione sicura dell'hardware** nella barra delle applicazioni.

 Se si passa di frequente dalla modalità di **Standby** o di **Sospensione** alla modalità **normale**, è possibile che alcune periferiche non funzionino correttamente.

Il computer ritorna al suo stato originale quando viene riavviato.

Per utilizzare alcuni tipi di PC Card è necessario disattivare le periferiche inattive. A tal fine, si può utilizzare Sony Notebook Setup. Assicurarsi che la versione del driver fornita dal produttore della PC Card sia la più recente.

Se nella scheda **Gestione periferiche** della finestra di dialogo **Proprietà sistema** viene visualizzato un punto esclamativo (!), rimuovere il driver e reinstallarlo.

Non è necessario arrestare il sistema prima di inserire o estrarre una PC Card.

Non forzare la PC Card nello slot. Si potrebbero danneggiare i piedini del connettore. Se si incontrano problemi durante l'inserimento della PC Card, verificare che la direzione in cui la si sta inserendo sia corretta. Per ulteriori informazioni sull'uso della PC Card, consultare il relativo manuale.

Con alcuni tipi di PC Card, se vengono attivate le modalità di risparmio energia **Standby** o **Sospensione** mentre la PC Card è inserita, è possibile che alcune periferiche collegate al sistema non vengano riconosciute. Per risolvere il problema, riavviare il sistema.

Non toccare l'estremità della PC Card mentre si trasporta il computer, poiché la pressione o gli urti potrebbero danneggiare i piedini.

Se il notebook è dotato di due slot PC Card: si raccomanda di utilizzare sempre lo stesso slot per una PC Card, poiché alternare gli slot può causare problemi con alcune PC Card.

Se il notebook è dotato di due slot PC Card: gli slot PC Card possono contenere contemporaneamente due PC Card di tipo I, due di tipo II o una di tipo III. Tali slot sono compatibili con porte Card Bus.

Se il notebook è dotato di due slot PC Card: utilizzare lo slot inferiore per le PC Card di tipo III.

Rimozione di una PC Card

Per rimuovere la PC Card quando il computer è acceso, procedere come segue. Se la PC card non viene rimossa in modo opportuno, il sistema potrebbe non funzionare correttamente. Se si desidera rimuovere una PC Card quando il computer è spento, ignorare i punti 1-7.

Per rimuovere una PC Card, procedere come segue:

- 1 Fare doppio clic sull'icona **Rimozione sicura dell'hardware** nella barra delle applicazioni. Viene visualizzata la finestra di dialogo **Rimozione sicura dell'hardware**.
- 2 Selezionare l'hardware da scollegare.
- 3 Fare clic su **Interrompi**.
- 4 Nella finestra di dialogo **Disattivazione di una periferica hardware**, confermare la periferica da disattivare.
- 5 Fare clic su **OK**. Viene visualizzata una finestra di dialogo che indica che è possibile rimuovere la periferica.
- 6 Fare clic su **OK**.
- 7 Fare clic su **Chiudi**.
- 8 Premere il pulsante di sbloccaggio della PC Card in modo da farlo fuoriuscire.
- 9 Premere di nuovo il pulsante di sbloccaggio della PC Card in modo da fare fuoriuscire la PC Card.
- 10 Afferrare delicatamente la PC Card ed estrarla dallo slot.
- 11 Se il pulsante di sbloccaggio della PC Card fuoriesce, reinserirlo per chiudere lo sportello del pannello frontale.

 Se si scollega la PC Card quando il computer è ancora acceso, il sistema potrebbe bloccarsi e si potrebbero perdere i dati non ancora salvati.

Prima di rimuovere la PC Card, fare clic sull'icona della PC Card nella barra delle applicazioni e chiudere la PC Card. Chiudere tutte le applicazioni che utilizzano la PC Card prima di rimuoverla, altrimenti si potrebbero perdere dati.

Quando la scheda è inserita, il computer potrebbe non entrare in modalità **Sospensione**, bensì in modalità **Standby**. Si consiglia di rimuovere la Card quando il computer entra in modalità **Sospensione** premendo i tasti <Fn>+<F12> oppure tramite l'utilità PowerPanel, e quando il computer è impostato per entrare in modalità **Sospensione** automaticamente, se si utilizza una batteria come fonte di alimentazione.

Alcune PC Card o le relative funzioni potrebbero non essere compatibili con il computer.

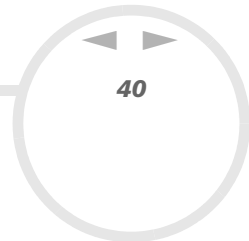

Risoluzione dei problemi della PC Card

La PC Card non funziona

- Assicurarsi che la PC Card sia compatibile con la versione di Windows utilizzata.
- Servirsi di **Sony Notebook Setup** per disattivare le periferiche che al momento non vengono utilizzate.

Uso di Memory Stick

Il computer VAIO è concepito per supportare Memory Stick. Memory Stick è un dispositivo compatto, portatile e flessibile, progettato specificamente per lo scambio e la condivisione di dati digitali fra prodotti compatibili, quali fotocamere digitali, telefoni cellulari e dispositivi portatili CLIE. Essendo rimovibile, è possibile utilizzarlo per la memorizzazione di dati esterna.

La tecnologia della memoria flash consente di scaricare tutto ciò che si può convertire in dati digitali, come immagini, brani musicali, testo, audio, filmati e fotografie. I prodotti della gamma Memory Stick presentano capacità e compatibilità differenti. Riferirsi alla scheda **Specifiche** per sapere quali tipi di Memory Stick sono compatibili con

VAIO e se esistono limitazioni.

- ❑ È possibile acquistare Memory Stick direttamente dal sito Web Sony Style (www.sonystyle-europe.com) o dal rivenditore locale Sony.
- ❑ Sono disponibili informazioni dettagliate sulla compatibilità fra i palmari CLIE e le Memory Stick al seguente indirizzo: www.clie-link.com.
- ❑ Sono disponibili informazioni dettagliate sulla compatibilità fra i computer VAIO e le Memory Stick al seguente indirizzo: www.vaio-link.com.

Protezione di Memory Stick da scrittura

La Memory Stick è dotata di un dispositivo per prevenire la cancellazione accidentale o la sovrascrittura di dati preziosi.

Spostare il dispositivo a destra o a sinistra* per attivare o disattivare la protezione da scrittura. Quando il dispositivo è in posizione di disattivazione, è possibile salvare i dati sulla Memory Stick. Quando il dispositivo è in posizione di attivazione, è possibile leggere, ma non salvare i dati sulla Memory Stick.

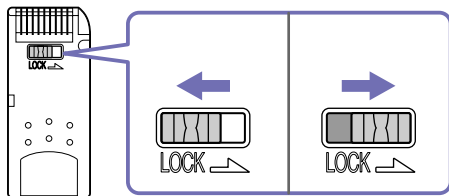

* La Memory Stick da 128 MB è dotata di protezione verticale.

Inserimento di Memory Stick

Esistono 2 modi per inserire una Memory Stick nel computer:

- ❑ Utilizzando lo slot per Memory Stick;
- ❑ Utilizzando uno degli slot per PC Card. A questo scopo è necessario un adattatore PC Card opzionale.

È possibile inserire solo una Memory Stick per volta!

Per inserire una Memory Stick, procedere come segue:

- 1 Dopo aver memorizzato i dati dal dispositivo digitale, inserire il supporto Memory Stick con la freccia in alto e orientata verso lo slot per Memory Stick.
- 2 Fare scorrere delicatamente la Memory Stick nello slot, fino a udire uno scatto.
Il sistema operativo rileva automaticamente la Memory Stick, che viene visualizzata nella finestra **Risorse del computer** come unità locale e contrassegnata dalla lettera appropriata (in base alla configurazione del computer).

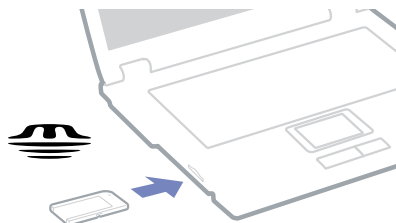

-  Quando si inserisce la Memory Stick nello slot, mantenere la freccia puntata nella corretta direzione. Per evitare di provocare danni al computer o alla Memory Stick, non forzare quest'ultima se l'inserimento nello slot risultasse difficile.

Rimozione di Memory Stick

Per rimuovere una Memory Stick, procedere come segue:

- 1 Verificare che la spia di accesso sia spenta.
- 2 Premere la Memory Stick in direzione del computer.
La Memory Stick viene espulsa.
- 3 Estrarre la Memory Stick dallo slot.

 Rimuovere sempre delicatamente la Memory Stick, altrimenti potrebbe essere espulsa dallo slot in modo imprevisto.

Si consiglia di rimuovere la Memory Stick prima di spegnere il computer.

Uso del modem

Il computer Sony è dotato di un modem interno.

Per accedere ai servizi in linea e a Internet, oltre che per registrare in linea il computer e il software o per contattare VAIO-Link, è necessario essere collegati a una linea telefonica.

Per collegare una linea telefonica, procedere come segue:

- 1 Inserire un'estremità del cavo telefonico (1) nella presa telefonica  del computer.
- 2 Inserire l'altra estremità nella presa a muro (2).

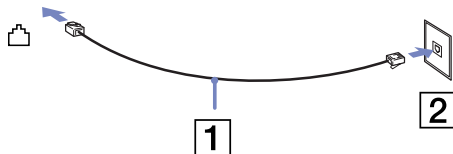

Risoluzione dei problemi del modem

Il modem interno non funziona o non riesce a stabilire la connessione

- Verificare che il cavo telefonico sia inserito nel computer.
- Assicurarsi che il modem sia l'unica periferica collegata alla linea telefonica.
- Controllare che la linea telefonica funzioni. A tal fine, collegare un comune apparecchio alla presa telefonica e attendere il segnale di linea libera.
- Verificare che il numero telefonico composto dal programma sia corretto. La modalità di composizione del modem può essere incompatibile con la linea telefonica.
- Il modem potrebbe non funzionare correttamente se si utilizza un sistema PABX (**P**riate **A**utomatic **B**ranch **eX**change).

- ❑ Nella finestra di dialogo **Opzioni modem e telefono (Pannello di controllo/Opzioni modem e telefono)**, verificare che il modem sia elencato nella scheda **Modem** e che nella scheda **Regole di composizione** le informazioni sulla località di chiamata siano corrette.
Se l'icona **Opzioni modem e telefono** non viene visualizzata, in **Pannello di controllo**, fare clic su **Passa alla visualizzazione classica**, sul lato destro.
- ❑ Il computer VAIO è dotato di una spina telefonica conforme alle specifiche locali, che consente di collegarsi alla linea telefonica tramite la presa a muro.
Si consiglia di utilizzare la presa fornita, perché l'utilizzo di un'altra presa telefonica potrebbe influire sulla qualità della connessione.
- ❑ Il computer non può essere collegato ad apparecchi telefonici pubblici e può avere problemi di funzionamento con linee telefoniche multiple o sistemi telefonici PBX. Se si collega il modem alla linea telefonica con connessione in parallelo, il modem o le altre periferiche collegate potrebbero non funzionare correttamente. Alcune connessioni potrebbero determinare un flusso di corrente elettrica eccessivo, danneggiando il modem interno.
- ❑ Sono supportati solo i segnali DTMF (Dual Tone Multi Frequency – composizione a frequenza).
- ❑ Prima di utilizzare il modem, è necessario selezionare il paese dal quale si effettua la connessione. La procedura dettagliata per la selezione del paese è riportata nel manuale del software (vedere **Configurazione del modem**).
- ❑ Non forzare l'estrazione del coperchio flessibile.

La connessione modem è lenta

Sulla velocità di connessione via modem possono incidere vari fattori, fra i quali una linea telefonica disturbata e la compatibilità con altre apparecchiature telefoniche (come apparecchi fax o altri modem). Se si ritiene che il modem non riesca a collegarsi correttamente ad altri modem, ad apparecchi fax, o al provider di servizi Internet, procedere come segue:

- ❑ Chiedere alla società telefonica di verificare che la propria linea non sia disturbata.

- ❑ Se i problemi si verificano durante l'invio di fax, controllare che l'apparecchio fax di destinazione sia perfettamente funzionante e compatibile con modem fax.
- ❑ Se si hanno difficoltà di collegamento con il provider di servizi Internet, verificare che tale provider non abbia problemi tecnici.
- ❑ Se si dispone di una seconda linea telefonica, provare a collegare il modem alla seconda linea.

Utilizzo della funzione Bluetooth

Il computer è dotato di tecnologia wireless Bluetooth*. Questa tecnologia consente di stabilire una comunicazione tra il computer e altre periferiche Bluetooth, ad esempio notebook, cellulari o modem senza utilizzare fastidiosi cavi, a condizione che le periferiche siano a una distanza non superiore a 10 metri.

Tutte le comunicazioni con tecnologia Bluetooth vengono effettuate utilizzando il software **BlueSpace NE**.

Per collegare una periferica Bluetooth, procedere come segue:

- 1 Accendere lo switch wireless.
Viene visualizzata la finestra **Periferiche switch wireless**.
- 2 Selezionare l'opzione **Bluetooth**.
- 3 Fare clic su **OK**.
L'icona Bluetooth viene visualizzata sulla barra delle applicazioni.

* In base al modello. Per ulteriori informazioni, consultare la scheda **Specifiche** in formato cartaceo.

 Prima di utilizzare la funzionalità Bluetooth, leggere il foglio informativo Bluetooth Regulations.

La banda da 2,4 GHz usata dalle periferiche Bluetooth o da periferiche LAN wireless è utilizzata da numerose altre periferiche. Le periferiche Bluetooth utilizzano una tecnologia per ridurre le interferenze di altre periferiche che usano la stessa lunghezza d'onda. La velocità di comunicazione e la distanza possono essere inferiori ai valori standard. L'interferenza di altre periferiche può interrompere la comunicazione.

- ! Le funzioni Bluetooth potrebbero non funzionare a seconda delle versioni del software o delle periferiche utilizzati.
- ! All'acquisto di periferiche Bluetooth verificarne attentamente il corretto funzionamento.

Sicurezza Bluetooth

La tecnologia wireless Bluetooth è dotata di una funzione di autenticazione che consente di verificare l'identità del soggetto con il quale si sta comunicando. Grazie a questa funzione, è possibile evitare che periferiche Bluetooth anonime accedano al computer.

La prima volta che due periferiche Bluetooth entrano in comunicazione è necessario determinare una stessa

password (è necessaria una password per l'autenticazione) per registrare entrambe le periferiche. Una volta registrata la periferica, non è più necessario immettere la **password**.

È possibile modificare le impostazioni per non essere individuati da altre periferiche Bluetooth oppure impostare un limite. Per maggiori informazioni, vedere la Guida in linea di **BlueSpace NE**.

Impostazione di connessioni wireless con BlueSpace NE

Il computer è dotato di tecnologia wireless Bluetooth*. Questa nuova tecnologia consente la comunicazione a brevi distanze, senza la necessità di cavi.

Tutte le comunicazioni con tecnologia Bluetooth vengono effettuate utilizzando il software **BlueSpace NE**.

* In base al modello. Per ulteriori informazioni, consultare la scheda **Specifiche** in formato cartaceo.

Comunicazione con un'altra periferica Bluetooth

Con il software **BlueSpace NE** è possibile collegare il computer a una periferica Bluetooth, come ad esempio un altro computer, un cellulare o un modem, senza utilizzare ingombranti cavi.

Per maggiori informazioni, consultare la Guida in linea di BlueSpace NE.

Per comunicare con un'altra periferica Bluetooth, procedere come segue:

- 1 Premere il pulsante di accensione Bluetooth.
- 2 Quando viene visualizzata la finestra di dialogo **Periferiche switch wireless**, selezionare Bluetooth. L'applicazione verrà avviata automaticamente. La spia blu Bluetooth si accende.
- 3 Fare clic sul pulsante Rilevamento periferiche nella parte sinistra della finestra per visualizzare le periferiche remote disponibili.
- 4 Selezionare la periferica remota da collegare. Se necessario, scorrere l'elenco delle periferiche **Bluetooth** per selezionare quella desiderata.

- 5 Fare clic sul pulsante **Rilevamento servizi** per individuare i servizi disponibili per la periferica selezionata.
Talvolta mentre è in uso una periferica remota, viene visualizzata la finestra di dialogo di conferma per l'**autenticazione**.
- 6 Fare clic su **Sì**. Viene visualizzata la finestra della connessione guidata Bluetooth.
- 7 Fare clic su **Avanti** per continuare.
- 8 Immettere la stessa password per la periferica locale e quella remota, quindi fare clic su Avanti. Dopo che la periferica remota è stata autenticata, fare clic su Fine; viene effettuato il **Rilevamento servizi**.
- 9 Fare clic sull'icona del servizio che si desidera usare e procedere nel modo consono a ogni profilo. Una volta stabilita la connessione e inviate le informazioni, l'icona del servizio diventa blu.

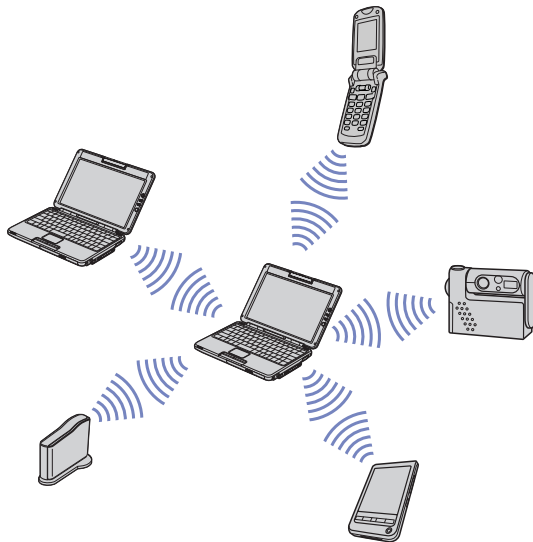

 Non usare contemporaneamente la funzione Bluetooth e periferiche per la comunicazione wireless che utilizzano la banda a 2,4 GHz, come le PC Card LAN wireless.

La password può variare ogni volta, ma deve essere la stessa per entrambe le periferiche.

Per alcune periferiche, come il mouse, non è possibile immettere una password.

- ! Se è stato cambiato il nome del computer durante l'installazione di Windows, selezionare **Periferica Bluetooth USB** in **Gestione periferiche (Start – Pannello di controllo - Sistema - Hardware - Gestione periferiche - Bluetooth Radios)**, e fare clic con il pulsante destro del mouse su **Proprietà**. Da **Avanzate** fare clic su **Predefinito** per ripristinare il nome predefinito. Il nome del computer deve infatti corrispondere al nome definito in **BlueSpace NE**. Per ulteriori informazioni, visitare www.vaio-link.com.

Comunicazione con un'altra periferica Bluetooth utilizzando l'Assistente di navigazione

Con l'Assistente di connessione di **BlueSpace NE** è possibile stabilire facilmente una connessione Bluetooth e trasferire dati, ad esempio file o immagini, a un'altra periferica Bluetooth*.

Per utilizzare l'Assistente di connessione di BlueSpace NE, procedere come segue:

- 1 Premere il pulsante di accensione Bluetooth.
- 2 Quando viene visualizzata la finestra di dialogo **Periferiche switch wireless**, selezionare Bluetooth. L'applicazione verrà avviata automaticamente. La spia blu Bluetooth si accende.
- 3 Fare clic sul pulsante **Assistente di connessione** nella parte sinistra della finestra e seguire i punti indicati nella finestra di dialogo **Assistente di connessione di BlueSpace NE**.

* Per maggiori informazioni, consultare la Guida in linea di **BlueSpace NE**.

 Non usare contemporaneamente la funzione Bluetooth e periferiche per la comunicazione senza fili che utilizzano la banda a 2,4 GHz, come le PC Card LAN wireless.

La password può variare ogni volta, ma deve essere la stessa per entrambe le periferiche.

Per alcune periferiche, come il mouse, non è possibile immettere una password.

- ! Se è stato cambiato il nome del computer durante l'installazione di Windows, selezionare Periferica Bluetooth USB in Gestione periferiche (Start – Pannello di controllo - Sistema - Hardware - Gestione periferiche - Bluetooth Radios), e fare clic con il pulsante destro del mouse su Proprietà. Da Avanzate fare clic su Predefinito per ripristinare il nome predefinito. Il nome del computer deve infatti corrispondere al nome definito in BlueSpace NE. Per ulteriori informazioni, visitare www.vaio-link.com.

Interruzione della connessione Bluetooth

Per interrompere una singola connessione Bluetooth, procedere come segue:

- 1 Fare clic sul pulsante del servizio della periferica dalla quale si desidera disconnettersi.
- 2 Nella finestra **Conferma disconnessione servizio** scegliere **Sì**.
- 3 Spegner l'interruttore Bluetooth che si trova nella parte frontale sinistra del computer. La spia Bluetooth si spegne.

Risoluzione dei problemi relativi a Bluetooth

Impossibile usare la funzione Bluetooth

- ❑ Se la spia Bluetooth è spenta, premere il pulsante di accensione di Bluetooth.
- ❑ Non è possibile usare la funzione Bluetooth quando il computer si trova in una modalità di risparmio energia. Ritornare alla modalità normale, quindi premere il pulsante di accensione Bluetooth posizionato nella parte anteriore del notebook.
- ❑ Se in **PowerPanel** si utilizza l'opzione **Prestazioni minime della CPU**, potrebbe non essere possibile usare la funzione Bluetooth. Scegliere un'altra modalità. Per maggiori informazioni, consultare la Guida in linea di **PowerPanel**.
- ❑ Se in **PowerPanel** si sceglie l'opzione **Durata massima batteria** potrebbe non essere possibile usare la funzione Bluetooth. Scegliere un'altra modalità. Per maggiori informazioni, consultare la Guida in linea di **PowerPanel**.

La periferica collegata non viene visualizzata nell'elenco Periferiche remote Bluetooth

Se la periferica è collegata anche ad altre periferiche, potrebbe non essere visualizzata nel riquadro **Periferiche remote Bluetooth** o non essere possibile comunicare con la periferica.

Impossibile trovare la periferica Bluetooth con la quale si desidera comunicare

- ❑ Verificare che la funzione Bluetooth della periferica con la quale si desidera comunicare sia attivata. Per maggiori informazioni consultare la documentazione dell'altra periferica.
- ❑ Se la periferica con la quale si desidera stabilire una comunicazione è già in comunicazione con un'altra periferica Bluetooth, potrebbe non essere possibile trovare la periferica in questione o comunicare con il computer.

La velocità di trasferimento dei dati è lenta

La velocità di trasferimento dei dati dipende non solo da eventuali ostacoli e/o dalla distanza tra le due periferiche, ma anche dalla qualità delle onde radio, dal software o dal sistema operativo utilizzati. Spostare il computer o avvicinare le due periferiche.

Impossibile comunicare con l'altra periferica anche se la distanza tra le periferiche non è superiore a 10 metri

- ❑ La distanza di trasferimento dei dati può essere inferiore a 10 metri a seconda della presenza di ostacoli tra le due periferiche, della qualità delle onde radio, del software o del sistema operativo utilizzati. Spostare il computer o avvicinare le due periferiche.
- ❑ Se la periferica con la quale si desidera stabilire una comunicazione è già in comunicazione con un'altra periferica Bluetooth, potrebbe non essere possibile trovare la periferica in questione o comunicare con il computer.
- ❑ Verificare che la funzione Bluetooth della periferica con la quale si desidera comunicare sia attivata. Per maggiori informazioni consultare la documentazione dell'altra periferica.

Utilizzo delle LAN Wireless (WLAN)

Grazie alla LAN Wireless (WLAN) di Sony, tutte le periferiche digitali dotate di funzionalità WLAN sono in grado di comunicare liberamente fra loro attraverso una rete potente. Una WLAN è una rete attraverso la quale gli utenti mobili possono collegarsi a una rete LAN (local area network) attraverso una connessione radio wireless. Non occorre più passare fili o cavi attraverso pareti e soffitti.

La WLAN Sony supporta tutta le normali attività Ethernet, offrendo inoltre i vantaggi della mobilità e del roaming. È comunque possibile accedere alle informazioni, internet/intranet e risorse di rete, anche durante una riunione, o durante gli spostamenti da un luogo all'altro.

È possibile comunicare **senza un punto di accesso**, ma in questo caso è possibile comunicare unicamente attraverso un numero limitato di computer (**ad-hoc**). Diversamente è possibile comunicare attraverso un **punto di accesso** che consente di creare un'infrastruttura di rete (**infrastruttura**).

 In alcuni Paesi, l'uso dei prodotti WLAN potrebbe essere soggetto ad alcune limitazioni (ad esempio numero limitato di canali). Prima di attivare la funzionalità WLAN, leggere quindi con attenzione l'opuscolo **Wireless LAN Regulation**. Per ulteriori informazioni sulla selezione dei canali, vedere **Selezione del canale LAN Wireless (pagina 61)**.

La WLAN utilizza lo standard IEEE 802.11b/g, che stabilisce la tecnologia usata. Lo standard include un metodo di crittografia: **Wired Equivalent Privacy (WEP)**, cioè un protocollo di protezione e **WiFi Protected Access (WPA)**, cioè un protocollo basato su standard, proposto congiuntamente da IEEE e da Wi-Fi Alliance, che migliora la sicurezza interoperabile e aumenta il livello di protezione dei dati e il controllo di accesso alle reti WiFi esistenti. Il WPA è perfettamente compatibile con le specifiche IEEE 802.11i e utilizza il sistema avanzato di crittografia dei dati TKIP (Temporal Key Integrity Protocol), oltre all'autenticazione dell'utente mediante 802.1X e EAP (Extensible Authentication Protocol). La crittografia dei dati protegge il collegamento wireless nel suo punto più vulnerabile, ovvero tra il client e il punto di accesso. Vi sono poi altri meccanismi di protezione LAN che permettono di salvaguardare le informazioni riservate: ad esempio la protezione della password, la crittografia end-to-end, le reti VPN e l'autenticazione.

Le periferiche LAN Wireless che utilizzano lo standard IEEE 802.11a e le periferiche che utilizzano lo standard IEEE 802.11b o g non possono comunicare perché le loro frequenze sono diverse. Le periferiche LAN Wireless che utilizzano lo standard IEEE 802.11g possono comunicare solo con le periferiche che utilizzano lo standard IEEE 802.11b, e non con lo standard a.

IEEE 802.11b: La velocità standard è a 11 Mbps, o circa 30 a 100 volte più veloce della connessione standard.

IEEE 802.11g: La velocità standard è a 54 Mbps, o circa 5 volte più veloce di una periferica LAN Wireless che utilizza lo standard IEEE 802.11b.

Comunicazione senza punto di accesso (ad-hoc)*

Una rete ad-hoc è una rete creata solo dalle periferiche wireless, senza che vi sia un punto di accesso centrale. Ogni periferica comunica direttamente con le altre periferiche che fanno parte della rete. Creare una rete ad ad-hoc a casa è semplice.

* Per ulteriori informazioni sul modello di cui si dispone, fare riferimento alle Specifiche.

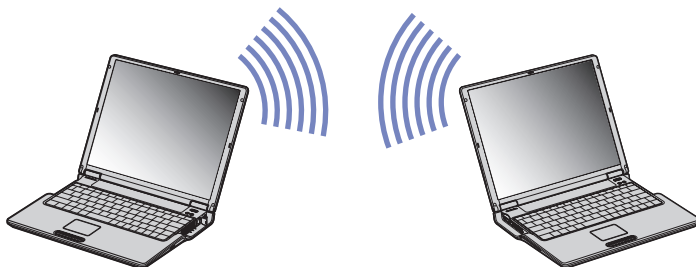

Se il computer è dotato di una LAN wireless 802.11 b/g*, procedere come segue:

- 1 Accendere l'**interruttore Wireless LAN**.
Se il computer supporta Bluetooth, viene visualizzata la finestra di dialogo **Periferiche switch wireless**. Selezionare **Wireless LAN** e fare clic su **OK**.
Il pulsante **Wireless** passa in modalità LAN Wireless.
- 2 Fare doppio clic sull'icona della rete Connessione rete wireless sulla barra delle applicazioni.
Viene visualizzata la finestra di dialogo **Connessione a rete wireless**.
- 3 Fare clic su Avanzate.
Viene visualizzata la finestra di dialogo **Proprietà - Connessione rete wireless**.
- 4 Fare clic sulla scheda **Reti wireless**.
- 5 Fare clic sul pulsante **Aggiungi...**
Viene visualizzata la finestra di dialogo **Proprietà rete wireless**.

- 6 Inserire il **Nome della rete (SSID)***.
Il nome può contenere massimo **6 cifre**.
- 7 Selezionare **Apri** dall'elenco a discesa **Autenticazione di rete**.
- 8 Selezionare **WEP** dall'elenco a discesa **Crittografia dati**.
- 9 Deselezionare il pulsante di opzione **La chiave viene fornita automaticamente**.
Vengono visualizzate alcune informazioni.
- 10 Inserire la **Chiave di rete***.
La chiave di rete dovrebbe essere composta da 5 o 13 caratteri ASCII o da 10 o 26 caratteri esadecimali, a propria scelta**.
- 11 Inserire nuovamente la stessa **Chiave di rete** per confermare.
- 12 Selezionare l'opzione **Rete computer a computer (ad hoc)**. **I punti di accesso senza fili non sono utilizzati** in fondo allo schermo.
- 13 Fare clic su **OK**.
Il **Nome di rete** viene visualizzato nella finestra **Reti preferite**.
- 14 Fare clic su **Avanzate**.
Viene visualizzata la finestra di dialogo **Avanzate**.
- 15 Selezionare il pulsante di opzione **Solo reti da computer a computer (ad hoc)**.
- 16 Fare clic su **Chiudi**.
- 17 Fare clic su **OK**.
Il computer è pronto per comunicare con un altro computer.

* Se si desidera comunicare tra due o più computer, è necessario configurare tutti i computer in questione nello stesso modo. Ciò significa che occorre inserire lo stesso **Nome di rete** e la stessa **Chiave di rete** utilizzata sul primo computer in tutti gli altri computer.

** ASCII: set di caratteri utilizzati in quasi tutti i computer attuali. ASCII è un codice che rappresenta i caratteri alfabetici in forma numerica in cui a ogni lettera è assegnato un numero compreso fra 0 e 127.

Esadecimale: Rappresentazione numerica che utilizza le cifre comprese fra 0 e 9, secondo il loro uso convenzionale, e le lettere comprese fra la A e la F (o f) per rappresentare le cifre esadecimali con valori (decimali) compresi fra 10 e 15.



In Francia, la legge consente di utilizzare solo alcuni canali per le LAN Wireless all'esterno.

Per maggiori informazioni, consultare il foglio informativo Wireless LAN Regulations.

Una rete ad-hoc non supporta WPA.

Se il computer è dotato di una LAN wireless 802.11 b, procedere come segue:

- 1 Accendere lo **switch Wireless LAN**.
Viene visualizzata la finestra Periferiche switch wireless.
- 2 Selezionare **Wireless LAN** e fare clic su **OK**.
Il pulsante **switch Wireless** passa in modalità LAN Wireless.
- 3 Fare doppio clic sull'icona della rete Connessione rete wireless sulla barra delle applicazioni.
Viene visualizzata la finestra di dialogo **Connessione rete wireless**.
- 4 Fare clic su Avanzate.
Viene visualizzata la finestra di dialogo **Proprietà - Connessione rete wireless**.
- 5 Fare clic sulla scheda **Reti wireless**.
- 6 Fare clic sul pulsante **Aggiungi...**
Viene visualizzata la finestra di dialogo **Proprietà rete wireless**.
- 7 Inserire il **Nome della rete (SSID)***.
L'opzione Crittografia dati (abilitato WEP) deve essere selezionata.
- 8 Selezionare il pulsante di opzione **Autenticazione di rete (modalità condivisa)**.
- 9 Deselezionare il pulsante di opzione **La chiave viene fornita automaticamente**.
Vengono visualizzate alcune informazioni.

- 10 Inserire la **Chiave di rete****.
La chiave di rete dovrebbe essere composta da 5 o 13 caratteri ASCII o da 10 o 26 caratteri esadecimali, a propria scelta***.
- 11 Fare clic su **OK**.
Il **Nome di rete** viene visualizzato in **Reti preferite**.
- 12 Fare clic su Avanzate.
Viene visualizzata la finestra di dialogo **Avanzate**.
- 13 Selezionare il pulsante di opzione **Solo reti da computer a computer (ad hoc)**.
- 14 Fare clic su **Chiudi**.
- 15 Fare clic su **OK**.
Il computer è pronto per comunicare con un altro computer.

* Per ulteriori informazioni sul modello di cui si dispone, fare riferimento alle Specifiche.

** Se si desidera comunicare tra due o più computer, è necessario configurare tutti i computer in questione nello stesso modo. Ciò significa che occorre inserire lo stesso **Nome di rete** e la stessa **Chiave di rete** utilizzata sul primo computer in tutti gli altri computer.

** ASCII: set di caratteri utilizzati in quasi tutti i computer attuali. ASCII è un codice che rappresenta i caratteri alfabetici in forma numerica in cui a ogni lettera è assegnato un numero compreso fra 0 e 127.

Esadecimale: Rappresentazione numerica che utilizza le cifre comprese fra 0 e 9, secondo il loro uso convenzionale, e le lettere comprese fra la A e la F (o f) per rappresentare le cifre esadecimali con valori (decimali) compresi fra 10 e 15.

In Francia, la legge consente di utilizzare solo alcuni canali per le LAN Wireless all'esterno.
Per maggiori informazioni, consultare il foglio informativo Wireless LAN Regulations.

Comunicazione con un punto di accesso (infrastruttura)

Un'infrastruttura di rete è una rete locale allargata a periferiche wireless attraverso un punto di accesso, ad esempio il **Punto di accesso Sony PCWA-A320**. Il punto di accesso fa da ponte tra la LAN Wireless e la normale LAN, funzionando inoltre da controller centrale per la LAN Wireless. Il punto di accesso coordina la trasmissione e la ricezione da diverse periferiche wireless all'interno di una gamma di frequenze.

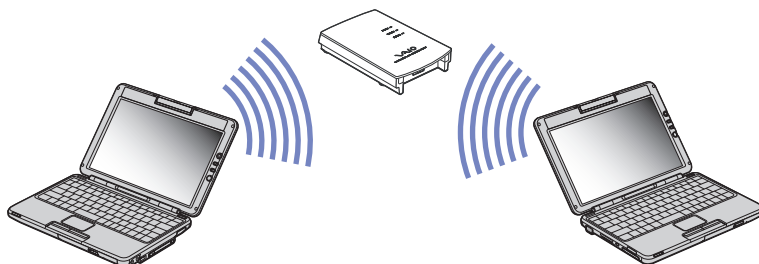

Per comunicare con un punto di accesso (ad-hoc), procedere come segue:

- 1 Accendere lo switch **Wireless**.
Se il notebook supporta Bluetooth, viene visualizzata la finestra di dialogo **Periferiche switch wireless**. Selezionare **Wireless LAN** e fare clic su **OK**.
Il pulsante **Wireless** passa in modalità LAN Wireless.
- 2 Fare clic con il pulsante destro del mouse sull'icona di rete  nella barra delle applicazioni che visualizza il messaggio **Connessione rete wireless**.
- 3 Fare clic su **Visualizza reti wireless disponibili**.
Viene visualizzata la finestra di dialogo **Connessione rete wireless**.
- 4 Selezionare la rete che si desidera utilizzare.

5 Inserire la **Chiave di rete**.

Se si utilizza un **punto di accesso Sony PCWA-A320** come impostazione predefinita, non è necessario inserire una chiave crittografica (WEP/WPA). Per comunicare è necessario selezionare la casella **Consenti la connessione alla rete senza fili selezionata, anche se non protetta**.

6 Fare clic su **Connetti**.

Dopo 30 secondi la connessione è stabilita.

Per ulteriori informazioni sull'installazione di un punto di accesso, vedere la documentazione ad esso relativa.

 La lunghezza della chiave di rete può essere definita come nelle reti ad-hoc; può quindi essere composta da 5 o 13 caratteri ascii o da 10 o 26 caratteri esadecimali.

 La chiave WPA deve contenere almeno 8 caratteri.

Utilizzo di WiFi protected access (WPA)

Il WPA è un protocollo di sicurezza wireless che consente di trasferire i dati in massima sicurezza*.

Per utilizzare il WPA sul notebook, procedere come segue:

1 Accendere lo switch **Wireless LAN**.

Se il computer supporta Bluetooth, viene visualizzata la finestra di dialogo **Periferiche switch wireless**. Selezionare **Wireless LAN** e fare clic su **OK**.

Il pulsante **Wireless** passa in modalità LAN Wireless.

2 Fare doppio clic sull'icona della rete **Connessione rete wireless** sulla barra delle applicazioni.

3 Selezionare **Visualizza connessioni di rete disponibili**.

Viene visualizzata la finestra di dialogo **Proprietà rete wireless**.

4 Selezionare la rete wireless da collegare.

5 Inserire la **Chiave di rete**.

La chiave di rete deve contenere almeno 8 caratteri. Scegliere il nome desiderato.

6 Inserire nuovamente la stessa **Chiave di rete** per confermare.

7 Fare clic su **Connetti**.

La connessione è stabilita.

* Per ulteriori informazioni sul punto di accesso, consultare questo manuale.

 In Francia, la legge consente di utilizzare solo alcuni canali per le LAN Wireless all'esterno. Per maggiori informazioni, consultare il foglio informativo Wireless LAN Regulations.

Selezione del canale LAN Wireless

Con una configurazione 802.11b, è possibile usare i canali da 1 a 11.

Con una configurazione 802.11g, è possibile usare i canali da 1 a 13*.

* In base al modello. Per ulteriori informazioni, consultare la scheda **Specifiche** in formato cartaceo.

(a) Con punto di accesso (infrastruttura)

- Il canale utilizzato viene selezionato automaticamente dal punto di accesso.
- Attenzione:** per maggiori informazioni su come scegliere il canale che il punto di accesso dovrà selezionare, riferirsi al manuale di istruzioni corrispondente.

(b) Senza punto di accesso (ad-hoc)

- Se la connessione wireless è avviata dal computer VAIO, verrà selezionato il canale 11.
- Attenzione:** in Francia, la legge consente di utilizzare solo alcuni canali per le LAN Wireless all'esterno. Per maggiori informazioni, consultare il foglio informativo **Wireless LAN Regulations**.
- Se la connessione wireless è avviata da una periferica LAN Wireless omologa, la comunicazione LAN Wireless utilizzerà il canale selezionato da questa periferica.

Risoluzione dei problemi relativi a Wireless LAN

Impossibile usare la funzione LAN Wireless

- ❑ **Controllare che lo switch Wireless sia acceso.**

Il punto di accesso LAN Wireless e il computer non sono in grado di comunicare

- ❑ Controllare che lo switch LAN Wireless sia acceso.
- ❑ Controllare che il punto di accesso sia acceso.
- ❑ Controllare che il punto di accesso sia visualizzato nella finestra **Reti disponibili**.
- ❑ Per farlo, selezionare **Start** e **Pannello di controllo**.
- ❑ Fare doppio clic sull'icona **Connessioni di rete**.
- ❑ Fare clic con il pulsante destro del mouse sull'icona **Connessione rete wireless** e selezionare **Proprietà**.
- ❑ Selezionare la scheda **Reti wireless**.
- ❑ Controllare che il punto di accesso sia visualizzato nella finestra **Reti disponibili**.
- ❑ La disponibilità della connessione viene influenzata dalla distanza e dalle ostruzioni. Potrebbe essere necessario spostare il computer da ostacoli oppure avvicinarlo al punto di accesso che si utilizza.

La velocità di trasferimento dei dati è lenta

- ❑ La velocità massima di comunicazione varia a seconda della presenza di ostacoli o della distanza tra le periferiche di comunicazione, della qualità delle onde radio, del software o del sistema operativo utilizzati. Rimuovere l'ostacolo o ridurre la distanza tra il punto di accesso e il computer.
- ❑ È possibile che il punto di accesso comunichi allo stesso tempo con un altro punto di accesso. Leggere il manuale del punto di accesso.

- ❑ Se diversi computer comunicano tra di loro con lo stesso punto di accesso, la concentrazione potrebbe essere troppo elevata. Attendere pochi minuti e provare nuovamente ad accedere.
- ❑ Se una periferica LAN Wireless che utilizza lo standard IEEE 802,11g comunica con una periferica che utilizza lo standard IEEE 802.11b, è normale che la velocità sia ridotta. Le periferiche che utilizzano lo standard IEEE 802.11g sono 5 volte più veloci di quelle che utilizzano lo standard IEEE 802.11b.

Non è possibile accedere a Internet

- ❑ Controllare le impostazioni del punto di accesso. Consultare il manuale del punto di accesso.
- ❑ Controllare che tra il computer e il punto di accesso vi sia comunicazione.
- ❑ Ridurre la distanza tra il punto di accesso e il computer.

Utilizzo della fotocamera incorporata MOTION EYE

Il computer è dotato di una fotocamera incorporata **MOTION EYE***. Con la fotocamera è possibile catturare immagini e registrare video clip o realizzare video conferenze in linea.

Il fuoco dell'immagine mediante può essere regolato mediante la rotellina di regolazione della fotocamera (2). È anche possibile muovere la fotocamera **MOTION EYE** in avanti e indietro per scegliere il punto di visualizzazione della fotocamera.

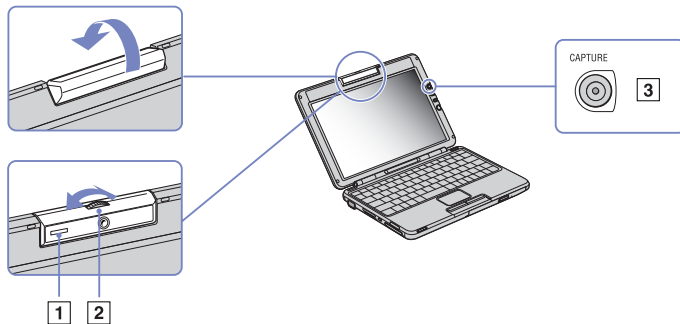

* In base al modello. Per ulteriori informazioni, consultare la scheda **Specifiche**.

Sul lato destro dello schermo LCD si trova il pulsante **CAPTURE** (Cattura) (3) per l'uso della fotocamera **MOTION EYE**. Facendo clic su questo pulsante è possibile:

- Catturare immagini
- Avviare o interrompere la registrazione di video clip
- Avviare l'applicazione **Network Smart Capture**.

 Per avviare Network Smart Capture con il pulsante Cattura è necessario aver installato l'applicazione.

Per avviare la fotocamera MOTION EYE con Windows, procedere come segue:

Selezionare **Start, Risorse del computer, Scanner e fotocamere digitali**, quindi fare clic su **Sony Visual Communication Camera VCC-U01**.

La fotocamera è avviata automaticamente.

La spia verde di **MOTION EYE** (1) si accende quando la fotocamera è in funzione.

 È possibile catturare solo immagini.

Per avviare la fotocamera MOTION EYE con Network Smart Capture, procedere come segue:

Fare clic su **Start, Tutti i programmi, Network Smart Capture**.

o

Premere il pulsante **CAPTURE** (Cattura).

Per ulteriori informazioni su **Network Smart Capture**, consultare il **Manuale software** fornito con il computer.

Risoluzione dei problemi relativi alla fotocamera MOTION EYE

Quando si utilizza MOTION EYE per catturare un soggetto chiaro su sfondo scuro viene visualizzata una linea verticale

Questo fenomeno si chiama "macchia". Non si tratta di un guasto.

L'immagine nella finestra del mirino di Network Smart Capture è approssimativa

Se si sta catturando un soggetto in rapido movimento, potrebbero apparire dei vuoti nei fotogrammi. Non si tratta di un guasto.

Le immagini catturate con MOTION EYE non sono nitide

- ❑ Se la cattura è effettuata in presenza di luce fluorescente possono prodursi riflessi.
- ❑ Possono comparire macchie verdi o rosse se le immagini catturate comprendono parti scure.
- ❑ Verificare che l'obiettivo di **MOTION EYE** sia pulito.
- ❑ Regolare la messa a fuoco.

Si verificano vuoti sonori e visivi nell'importazione delle immagini video

I vuoti possono dipendere dalle impostazioni di **Network Smart Capture**.

MOTION EYE non visualizza le immagini

- ❑ Controllare che altre applicazioni quali **Network Smart Capture** non stiano utilizzando MOTION EYE.
- ❑ A seconda della modalità dello schermo, della palette dei colori e di altre cause, la memoria video si sta esaurendo e le immagini della fotocamera non vengono visualizzate. Ridurre la palette dei colori o la risoluzione dello schermo.
- ❑ Se il metodo precedentemente illustrato non funziona, riavviare il computer.

Uso delle modalità di risparmio energia

Quando il computer è alimentato a batteria, può essere utile attivare una modalità di risparmio energia per limitare il consumo della batteria. Oltre alla modalità di funzionamento normale, in cui è consentito disattivare periferiche specifiche, il computer dispone di due modalità di risparmio energia: **Standby** e **Sospensione**. Se il computer è alimentato a batteria, la modalità **Sospensione** viene attivata automaticamente quando il livello di carica della batteria scende al di sotto del 7%, indipendentemente dalla modalità di risparmio energia impostata.

 Se il livello di carica della batteria scende al di sotto del 10%, collegare l'adattatore di corrente alternata per ricaricare la batteria oppure spegnere il computer e inserire una batteria carica.

Modalità normale

È la condizione di funzionamento normale del computer. La spia verde di alimentazione è accesa. Per risparmiare energia quando non si lavora al computer, è possibile disattivare una periferica specifica, come lo schermo LCD o il disco rigido.

Modalità Standby

In modalità **Standby** lo schermo LCD viene spento e il disco rigido e la CPU vengono impostati su una modalità a basso consumo energetico. In questa modalità la spia di alimentazione gialla lampeggia.

Per attivare la modalità Standby, procedere come segue:

Selezionare **Start > Arresta sistema** e fare clic su **Standby**.

Premere i tasti **<Fn>** e **<Esc>** contemporaneamente.

Per ripristinare la modalità normale, premere un tasto qualsiasi.

 Se si preme il pulsante di alimentazione per più di quattro secondi, il computer si spegne automaticamente.

Quando il computer si trova in modalità **Sospensione**, non è possibile inserire dischi.

La modalità **Sospensione** richiede più tempo della modalità **Standby**.

La modalità **Sospensione** richiede meno energia della modalità **Standby**.

Se alimentato a corrente alternata, il computer entrerà in modalità **Standby**, dopo un periodo di inattività di 25 minuti. Se alimentato a batterie, il computer entrerà in modalità **Standby** dopo un periodo di inattività di 5 minuti. Per evitarlo, modificare le impostazioni nel **Pannello di Controllo** o nell'applicazione **PowerPanel** (fare doppio clic sull'icona PowerPanel e selezionare **Modifica/Crea profili**). Le impostazioni del **Pannello di Controllo** saranno valide fino al prossimo riavviamento del computer.

Modalità Sospensione

Lo stato del sistema viene salvato sul disco rigido e l'alimentazione viene interrotta. Quando il computer è in questa modalità, la spia di alimentazione è spenta.

Per attivare la modalità Sospensione, procedere come segue:

Premere **<Fn>+<F12>**.

Viene visualizzata la schermata **Sospensione** e il computer entra in modalità **Sospensione**.

In alternativa,

Scegliere **Spegni computer** dal menu di avvio.

Nella schermata **Arresta il sistema** fare clic su **Sospensione** tenendo premuto il tasto **<Shift>**.

Per tornare alla modalità normale, procedere come segue:

Accendere il computer premendo il pulsante di alimentazione.

Il computer ritorna nella condizione in cui si trovava prima dell'attivazione della modalità di risparmio energia.

 Se si preme il pulsante di alimentazione per più di quattro secondi, il computer si spegne automaticamente.

Quando il computer si trova in modalità **Sospensione/Hibernate**, non è possibile inserire dischi.

La modalità **Sospensione/Hibernate** richiede più tempo della modalità **Standby**.

Occorre più tempo per tornare alla modalità normale dalla modalità **Sospensione/Hibernate** che non dalla modalità **Standby**.

La modalità **Sospensione/Hibernate** richiede meno energia della modalità **Standby**.

Non spostare il computer finché non si spegne la spia di alimentazione.

Risoluzione dei problemi del risparmio energia

L'impostazione di risparmio energia non risponde

Il sistema operativo del computer può diventare instabile se viene attivata una condizione di risparmio energia, come ad esempio la modalità **Sospensione**, e poi disattivata prima che abbia avuto effetto sul computer.

Per ripristinare la normale stabilità operativa del computer, procedere come segue:

- 1 Chiudere tutte le applicazioni aperte.
- 2 Premere contemporaneamente i tasti **<Ctrl>+<Alt>+<Canc>** e selezionare **Riavvia il sistema** dall'elenco a discesa.
Il computer viene riavviato.
- 3 In caso contrario, per spegnere il computer tenere premuto il pulsante di alimentazione per almeno quattro secondi.

Risparmio energia con PowerPanel

Il software **PowerPanel** controlla il risparmio energia del computer e fornisce informazioni chiave sulle attività di sistema e sulla durata delle batterie. Il risparmio energia automatico seleziona i profili più convenienti o consente di personalizzare il profilo scelto, in base alla necessità, per prolungare la durata della batteria.

Inoltre, è possibile ottimizzare le prestazioni del computer tramite Performance Balancer, sia in modalità di alimentazione a batteria, sia in modalità di alimentazione tramite rete, regolando la luminosità dello schermo LCD e la velocità della ventola della CPU.

PowerPanel dispone delle seguenti funzioni:

- Selezione automatica del profilo (APS) in base all'applicazione correntemente attiva.
- Selezione manuale di specifici profili di alimentazione dal menu.
- Modifica e creazione di nuovi profili.
- Visualizzazione di informazioni dettagliate sulle batterie.
- Funzionamento conforme alle impostazioni di Windows.
- Supporto del tema Windows XP.
- Descrizioni che segnalano il cambiamento del profilo di alimentazione.
- Selezione diretta di limitati profili di alimentazione dalla pagina dei profili di alimentazione.
- Protezione dei profili dalle modifiche apportate da utenti specifici.



Attivazione di PowerPanel

All'avvio del computer, per impostazione predefinita, l'icona di **PowerPanel** viene visualizzata nella barra delle applicazioni. Per verificare l'attuale profilo di alimentazione, selezionare l'icona. L'attuale profilo di alimentazione verranno visualizzati in una descrizione.

Per cambiare i profili, procedere come segue:

- 1 Fare clic con il pulsante destro del mouse sull'icona **PowerPanel** nella barra delle applicazioni e selezionare **Profili/Profiles**.
- 2 Nel menu **Profili/Profiles**, scegliere un profilo.
Le impostazioni di alimentazione appropriate sono attivate.



 Quando si utilizza la batteria come fonte di alimentazione, il sistema seleziona **Durata massima batteria/Maximum Battery Life** come profilo predefinito di risparmio energia. Se si seleziona un altro profilo durante l'uso della batteria, lo stesso profilo viene selezionato automaticamente la volta successiva che si utilizza il computer con la batteria.

Attivazione dei profili per il risparmio energia

PowerPanel fornisce diversi **profili predefiniti per il risparmio energia**. Ciascun profilo è costituito da un gruppo di impostazioni per il risparmio energia, concepite per soddisfare vari requisiti, dall'attivazione massima del risparmio energia alla sua completa disattivazione.



Corrente alternata







Icona *Descrizione*



	<p>Corrente alternata/AC Power – Lo stato di risparmio energia in caso di alimentazione a corrente alternata. PowerPanel carica automaticamente il profilo di corrente alternata se questa funzione non viene disattivata.</p>
	<p>Risparmio energia disattivato/Power Management Off (Plugged in) – Disattiva tutte le funzioni relative al risparmio energia come le modalità Standby e Sospensione/Hibernate.</p>

Batteria

Icona *Descrizione*

	<p>Selezione automatica profilo/Automatic Profile Selection - Consente di analizzare le prestazioni di ciascuna applicazione e di far corrispondere il profilo in base alle relative necessità.</p>
	<p>Durata massima batteria/Maximum Battery Life – Consente di utilizzare varie funzioni per il risparmio energia, per assicurare la massima durata della batteria e prestazioni ottimali. Permette di ridurre la luminosità dello schermo e mette il sistema in modalità di Standby dopo un periodo di tempo specificato.</p>

Icona	Descrizione
	<p>Ottimizza la durata della batteria/Ultimate Battery Life - Aumenta la Durata massima della batteria/Maximum Battery Life.</p> <p>! Quando si seleziona questo profilo, la porta Memory Stick non viene più alimentata per risparmiare energia e incrementare la durata della batteria. La porta Memory Stick sarà nuovamente accessibile non appena si inserisce la Memory Stick nello slot.</p> <p>! Quando si seleziona questo profilo, l'unità ottica non viene più alimentata per risparmiare energia e incrementare la durata della batteria. Il sistema non è in grado di effettuare né la lettura, né la scrittura da o sull'unità ottica, che non entra assolutamente in funzione.</p>
	<p>Prestazioni massime/Maximum Performance – Ottimizza le prestazioni del sistema pur risparmiando energia.</p>
	<p>Elaborazione testi/Word Processing – Consente di ottimizzare il risparmio di energia con periodi di attesa più lunghi su disco rigido e schermo. Inoltre è possibile regolare le impostazioni per le modalità Standby schermo video/LCD (Video) Standby, disco rigido in standby/ Hard Disk Standby e Standby per ottimizzare il risparmio di energia del sistema.</p>
	<p>Foglio elettronico/Spreadsheet – Riduce la luminosità dello schermo LCD su "media", poiché il software non richiede prestazioni superiori.</p>
	<p>Presentazione/Presentation – Consente di tenere lo schermo sempre acceso, pur risparmiando energia. Questa opzione è ideale per la presentazione di diapositive. Inoltre è possibile regolare le impostazioni per le modalità Standby schermo video/LCD (Video) Standby, disco rigido in standby/ Hard Disk Standby e Standby per ottimizzare il risparmio di energia del sistema.</p>
	<p>Comunicazioni Consente di aumentare la durata della batteria impostando lo spegnimento rapido dello schermo. Inoltre è possibile regolare le impostazioni per le modalità LCD (Video) Standby, disco rigido in standby/Hard Disk Standby e Standby per ottimizzare il risparmio di energia del sistema.</p>
	<p>Giochi/Games – Consente di disattivare lo schermo e il timer del Disco rigido/Hard Disk.</p>

<i>Icona</i>	<i>Descrizione</i>
	DVD – Ottimizza le prestazioni e l'alimentazione per l'uso del lettore DVD.
	Camera – Ottimizza le prestazioni e l'alimentazione per l'uso della fotocamera.
	Risparmio energia disattivato/Power Management Off (Running on batteries) – Disattiva tutte le funzioni relative al risparmio energia come le modalità Standby e Sospensione/Hibernate .

Selezione di profili automatici

Il profilo di alimentazione è un insieme di valori del timer relativi a varie periferiche di sistema. **PowerPanel** seleziona automaticamente il profilo associato all'applicazione in uso e modifica i profili quando si passa da un'applicazione all'altra.

La funzione di risparmio energia consente di attivare le modalità di basso consumo regolando parametri appropriati, quali la luminosità dello schermo LCD o l'attività del disco rigido.

Per selezionare profili automatici, procedere come segue:

- 1 Fare clic con il pulsante destro del mouse sull'icona di **PowerPanel** nella barra delle applicazioni e selezionare **Profili/Profiles**.
- 2 Scegliere **Selezione automatica profilo/Automatic Profile Selection**.

 La funzione **Selezione automatica profilo/Automatic Profile Selection** viene disattivata se si seleziona un altro profilo di alimentazione dal menu.

Visualizzazione di informazioni dettagliate sulle batterie

È possibile visualizzare informazioni dettagliate sulla batteria del computer.





È possibile visualizzare le informazioni sulle batterie in 3 modi:

- ❑ Fare clic con il pulsante destro del mouse sull'icona **PowerPanel** nella barra delle applicazioni e selezionare **Informazioni sulle batterie/Battery Information** dal menu visualizzato.
- ❑ Fare doppio clic sull'icona **PowerPanel** nella barra delle applicazioni e selezionare la scheda **Batteria**. La scheda **Batteria/Battery** nella finestra **PowerPanel** contiene informazioni quali la durata residua prevista e il tempo di ricarica.
- ❑ Visualizzare sullo schermo la barra degli strumenti **Informazioni sulle batterie/Battery Information**, che mostra l'icona di stato delle batterie, la percentuale di capacità rimanente e il tempo rimanente della carica delle batterie.

Per visualizzare la barra degli strumenti **Informazioni sulle batterie/Battery Information**, fare clic con il pulsante destro del mouse sulla barra delle applicazioni, quindi dal menu selezionare **Barre degli strumenti/Toolbars** e **Informazioni sulle batterie/Battery Information**.



Icona Batteria Stato della batteria

Icona Batteria Stato della batteria

	<p>Scaricamento/discharging: l'icona è blu.</p>		<p>Caricamento/charging: l'icona risulta blu con un morsetto rosso collegato all'estremità.</p>
	<p>Ricarica completata/fully charged: l'icona risulta completamente blu quando si effettua un collegamento a una presa di corrente.</p>		<p>Nessuna batteria/no battery: l'icona risulta blu con una croce gialla.</p>

Visualizzazione di informazioni sulla CPU

È inoltre possibile visualizzare il livello delle prestazioni del notebook con i controlli della CPU. Per eseguire questa operazione, portare il cursore sull'icona della CPU della barre delle applicazioni. Le icone possibili sono tre:

<i>Icona</i>	<i>Azione</i>
Adattivo 	Questo controllo seleziona automaticamente la velocità ottimale del clock della CPU e la tensione di alimentazione a seconda della condizione di utilizzo del computer. Questa sarà l'icona predefinita quando il computer è collegato a una presa di corrente.
Durata della batteria 	Questo controllo aiuta a ridurre il consumo di energia del computer in quanto riduce la velocità del clock della CPU e la tensione di alimentazione. Questa icona viene visualizzata quando si fa clic con il pulsante destro del mouse sull'icona della CPU nella barra delle applicazioni e si seleziona Profili e Durata massima batteria. Questa sarà l'icona predefinita quando il computer è alimentato a batterie.
Prestazioni 	Questo controllo aiuta a ottimizzare la velocità del clock della CPU. Il computer può quindi essere utilizzato al massimo della prestazioni. Questa sarà l'icona predefinita durante l'esecuzione di un gioco o la visione di un DVD.

Modifica di un profilo di alimentazione

Per modificare le impostazioni di risparmio energia relative a un profilo di alimentazione, procedere come segue:

- 1 Fare clic con il pulsante destro del mouse sull'icona del **PowerPanel** nella barra delle applicazioni e selezionare **Modifica/Crea profili - Edit/Create Profiles** dal menu.
Viene visualizzata la finestra **Editor dei profili/Profile Editor**.
- 2 Fare clic sul profilo che si desidera modificare nella parte sinistra della finestra.
- 3 Fare doppio clic sulla proprietà del profilo di alimentazione (**Standby** o **Sospensione/Hibernate, ...**) che si desidera modificare nella parte destra della finestra.
Verrà visualizzata una lista di opzioni o una finestra di dialogo.
- 4 Selezionare un'opzione.
- 5 Fare clic su **File** e **Salva/Save**.

 È necessario accedere al computer con diritti di amministratore per modificare profili esistenti. Utenti il cui tipo di account è **Limitato/Limited** possono aprire la scheda **Profilo di alimentazione/Power Profile** nella finestra **PowerPanel** soltanto in modalità di visualizzazione. Per controllare le informazioni del proprio account utente, selezionare la categoria **Account utente/User Accounts** nel **Pannello di controllo/Control Panel**. L'account deve essere di tipo **Amministratore del computer/Computer administrator** per poter modificare il profilo di alimentazione.

Creazione di un profilo di alimentazione

Per creare un profilo di alimentazione, procedere come segue:

- 1 Fare clic con il pulsante destro del mouse sull'icona del **PowerPanel** nella barra delle applicazioni e selezionare **Modifica/Crea profili - Edit/Create Profiles** dal menu.
Viene visualizzata la finestra **Editor dei profili/Profile Editor**.
- 2 Selezionare **Nuovo/New** dal menu **File**.
- 3 Selezionare il profilo appropriato.
- 4 Selezionare l'impostazione desiderata per la periferica.
- 5 Fare clic su **File** e **Salva/Save**.

Gestione delle prestazioni tramite Performance Balancer

Performance Balancer è installato per impostazione predefinita insieme a PowerPanel per specificare le prestazioni del computer in base alla luminosità dello schermo LCD e la silenziosità della ventola della CPU.

Per usare Performance Balancer, procedere come segue:

- 1 Fare clic su **Start** nella barra delle applicazioni di **Windows**.
- 2 In **Tutti i programmi** scegliere **Performance Balancer** e quindi fare clic su **Performance Balancer**. Viene visualizzata la finestra di dialogo di **Performance Balancer**.

Per impostare le prestazioni del computer, procedere come segue:

- 1 Quando il computer è alimentato a batteria:
 - ❑ Fare clic su **Risparmio energia** per incrementare la durata della batteria e ridurre al minimo il rumore della ventola della CPU. Le prestazioni del computer e la luminosità dello schermo LCD verranno ridotte al fine di diminuire il consumo energetico della batteria.
 - ❑ Fare clic su **Personalizza** se si desidera regolare la luminosità dello schermo e la silenziosità della ventola CPU per specificare le prestazioni della CPU e la durata della batteria.
 - ❑ Fare clic su **Prestazioni massime** per aumentare al massimo le prestazioni del sistema in modo da poter eseguire diverse applicazioni allo stesso tempo con un'elevata luminosità dello schermo LCD. Con questa impostazione la durata della batteria si riduce e la ventola della CPU è meno rumorosa.
- 2 Quando il computer è collegato alla rete di alimentazione:
 - ❑ Fare clic su **Personalizza** se si desidera regolare manualmente la luminosità dello schermo e la silenziosità della ventola CPU per specificare le prestazioni della CPU e il consumo energetico.
 - ❑ Fare clic su **Prestazioni massime** per aumentare al massimo le prestazioni del sistema in modo da poter eseguire diverse applicazioni allo stesso tempo; si sentirà il rumore della ventola della CPU.

Inoltre, in **Impostazioni timer** è possibile impostare lo schermo LCD in modo che si spenga automaticamente ed entri in modalità **Standby** dopo un determinato periodo di inattività, indipendentemente dal fatto che il computer sia alimentato a batteria o tramite rete.

Collegamento delle periferiche

È possibile ottimizzare le prestazioni del computer collegando o utilizzando una delle seguenti periferiche.

- ❑ Collegamento di un replicatore (pagina 81)
- ❑ Collegamento di uno schermo esterno (pagina 86)
- ❑ Selezione delle modalità di visualizzazione (serie PCG-Z1 / serie PCG-V505) (pagina 89)
- ❑ Selezione delle modalità di visualizzazione (serie PCG-TR) (pagina 90)
- ❑ Uso della funzione di visualizzazione a doppio schermo (pagina 92)
- ❑ Collegamento degli altoparlanti esterni (pagina 93)
- ❑ Collegamento di un microfono esterno (pagina 95)
- ❑ Collegamento di una periferica USB (Universal Serial Bus) (pagina 96)
- ❑ Collegamento di una stampante (pagina 101)
- ❑ Collegamento di una periferica i.LINK (pagina 103)
- ❑ Connessione a una rete (LAN) (pagina 107)

 Per identificare tali porte sul computer, consultare il foglio **Specifiche**.

I prodotti di consumo, gli accessori e le periferiche per computer Sony possono essere acquistati presso il rivenditore locale o dal sito Web Sony: www.sonystyle-europe.com

Per maggiori informazioni sulla compatibilità delle connessioni, visitare il sito Web VAIO-Link: www.vaio-link.com.

Collegamento di un replicatore

Il computer supporta l'impiego di un replicatore opzionale. Grazie all'aggiunta di un replicatore è possibile collegare altre periferiche al computer, come ad esempio una stampante o uno schermo esterno*.

Serie PCG-Z1:

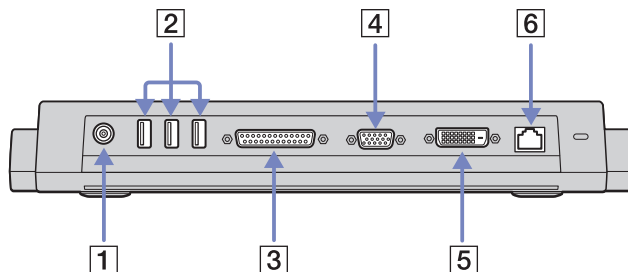

1	Porta di entrata corrente continua	(pagina 14)	4	Porta schermo/VGA	(pagina 87)
2	3 porte USB	(pagina 96)	5	Connettore DVI-D	(pagina 87)
3	Porta stampante parallela	(pagina 101)	6	Porta Ethernet (10BASE-T/100BASE-TX)	(pagina 107)

Serie PCG-V505:

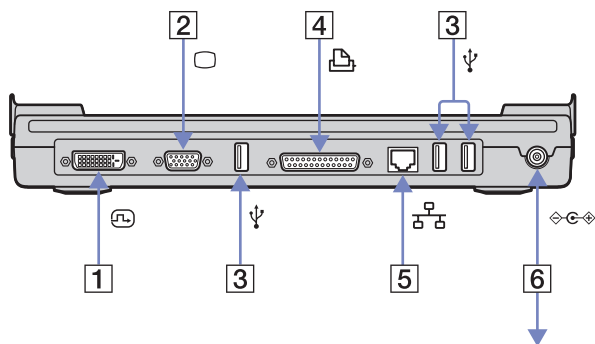

1	Connettore DVI-D	(pagina 87)	4	Porta stampante parallela	(pagina 101)
2	Porta schermo/ VGA	(pagina 87)	5	Porta Ethernet (10BASE-T/ 100BASE-TX)	(pagina 107)
3	3 porte USB	(pagina 96)	6	Porta di entrata corrente continua	(pagina 14)

* In base al modello. Per ulteriori informazioni, consultare la scheda **Specifiche** in formato cartaceo.

 L'alimentazione del replicatore può essere fornita soltanto con l'adattatore di corrente alternata del computer. Quando si utilizza un replicatore, non scollegare mai l'adattatore di corrente alternata dal replicatore stesso o dalla presa di corrente alternata, per evitare che i dati vengano danneggiati o si verifichino problemi hardware.

Collegamento del computer al replicatore

Per collegare il computer al replicatore, procedere come segue:

Se il computer è dotato di un replicatore di porta, procedere come segue:

- 1 Scollegare tutte le periferiche dal computer.
- 2 Inserire il cavo dell'adattatore di corrente alternata (1) nella porta di entrata corrente continua (2) del replicatore (3).
- 3 Inserire un'estremità del cavo di alimentazione (4) nell'adattatore di corrente alternata e l'altra estremità nella presa di corrente.

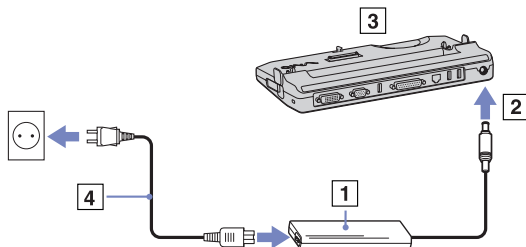

- 4 Aprire lo sportello della porta del replicatore.

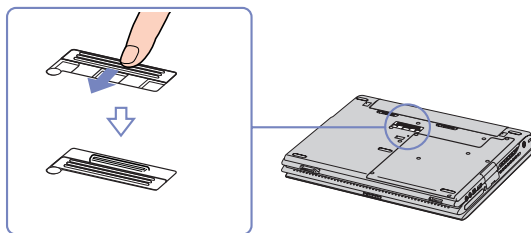

- 5 Allineare il connettore alla base del computer con il connettore sul replicatore e premere fino a farlo scattare in posizione.
- 6 Accendere il computer.

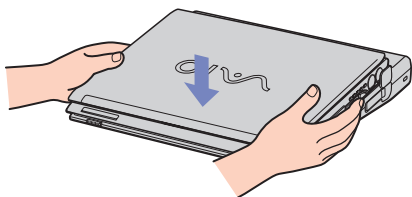
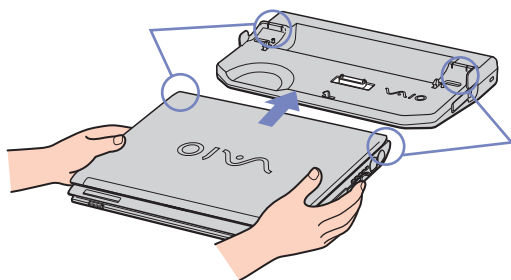

 Non inserire o estrarre la batteria mentre si collega il computer al replicatore. Sollevando o capovolgendo il computer collegato al replicatore si possono provocare temporanee interruzioni di corrente.

Utilizzare l'adattatore di corrente alternata in dotazione, oppure l'adattatore Sony opzionale.

Scollegamento del computer dal replicatore

Per scollegare il notebook dal replicatore, procedere come segue:

- 1 Spegnere tutte le periferiche.
- 2 Chiudere il pannello e tirare le levette su ciascun lato del replicatore (1) per scollegare il computer dal replicatore.
- 3 Sollevare il notebook dal replicatore.
- 4 Richiudere lo sportello del connettore del replicatore alla base del computer.

 Dopo aver rimosso il computer dal replicatore, non dimenticare mai di chiudere lo sportello del connettore del replicatore. Se lo sportello rimane aperto, può penetrare polvere nel computer, danneggiandolo.

Per scollegare completamente il replicatore dalla tensione di rete, staccare l'adattatore di corrente alternata.

Collegamento di uno schermo esterno

È possibile collegare un monitor esterno al computer. Ad esempio, si possono utilizzare uno schermo o un proiettore.

 Spegner il computer e le periferiche, scollegare l'adattatore di corrente alternata e il cavo di alimentazione prima di collegare lo schermo esterno.

Collegare il cavo di alimentazione dopo aver collegato tutti gli altri cavi.

Accendere le periferiche, quindi accendere il computer.

Gli schermi esterni collegati sono utilizzabili come secondo schermo.

Solo sui sistemi Windows, è possibile utilizzare uno schermo esterno anche per impostare un desktop virtuale.

Collegamento di uno schermo

È possibile collegare uno schermo direttamente al computer o tramite il replicatore (opzionale).

Per collegare uno schermo, procedere come segue:

- 1 Per collegare un monitor VGA, inserire il cavo video (1) (non fornito) nel computer o nel replicatore.
- 2 Per collegare un monitor TFT/DVI, inserire il cavo video (non fornito) nel connettore DVI-D sul replicatore.
- 3 Se necessario, collegare un'estremità del cavo di alimentazione del monitor (3) al monitor e l'altra estremità alla presa di corrente alternata.

 **DVI-D** sta per **Digital Visual Interface – Digital** (Interfaccia Visiva Digitale – Digitale). È un tipo di connettore DVI che supporta solo segnali video digitali, quindi non supporta segnali video analogici. Dispone di 24 pin.

Un connettore **DVI-I** (Digital Visual Interface – Integrated; Interfaccia visuale integrata - Integrata) supporta segnali video sia analogici che integrali. Dispone di 29 pin.

Non è possibile collegare un cavo da DVI-I a VGA a un connettore DVI-D!

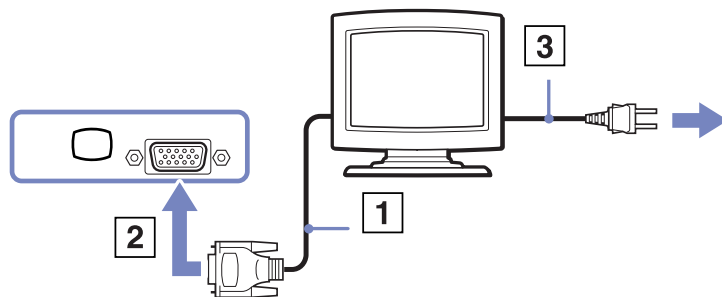

 Non è possibile utilizzare la porta dello schermo del computer quando il replicatore è collegato al computer.

Collegamento di uno schermo multimediale

È possibile collegare il computer Sony a uno schermo multimediale dotato di altoparlanti interni e microfono.

Per collegare uno schermo multimediale, procedere come segue:

- 1 Collegare il cavo del monitor (1) al connettore schermo/VGA (2) del computer o del replicatore.
- 2 Inserire il cavo dell'altoparlante (3) nella presa auricolare (4) del computer.
- 3 Inserire il cavo del microfono (5) nel connettore corrispondente (6) del computer.

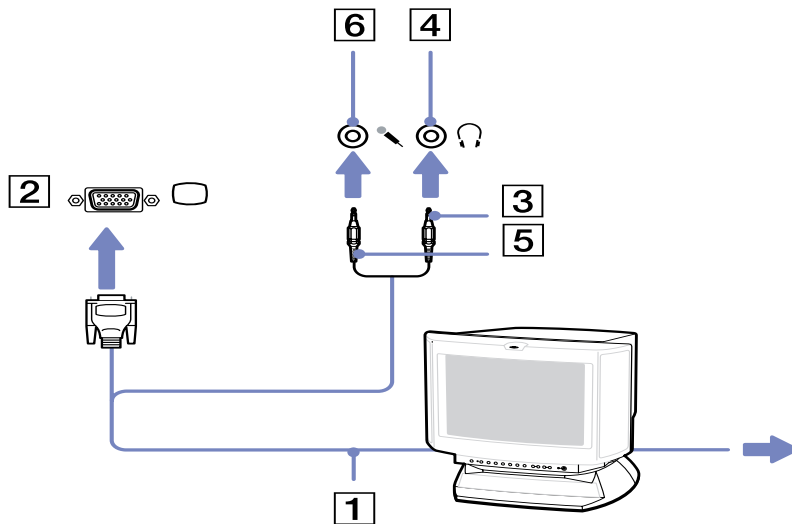

Selezione delle modalità di visualizzazione (serie PCG-Z1 / serie PCG-V505)

Questo computer utilizza un controller video MOBILITY RADEON. Si può scegliere lo schermo da utilizzare quando il computer è collegato a uno schermo esterno. Quando si collega uno schermo esterno, è possibile alternare la visualizzazione fra lo schermo LCD del computer e lo schermo esterno.

Prima di poter selezionare uno schermo, occorre spegnere il computer, collegare al computer lo schermo esterno (FDP (schermo piatto), pannello LCD o monitor) e riavviare il sistema.

Per selezionare uno schermo, procedere come segue:

- 1 Fare clic su **Start** e scegliere **Pannello di controllo**.
Verrà visualizzato il **Pannello di controllo**.
- 2 Fare doppio clic **Aspetto e temi**, quindi selezionare **Schermo**.
Viene visualizzata la finestra di dialogo **Proprietà - Schermo**.
- 3 Scegliere la scheda **Impostazioni**.
- 4 Fare clic su **Avanzate**.
Viene visualizzata la finestra di dialogo la finestra delle **Proprietà di Sony Notebook LCD e MOBILITY RADEON**.
- 5 Fare clic sulla scheda **Visualizzazione**.
Selezionare l'icona **Monitor, Schermo o FDP**.
- 6 Fare clic su **Applica**, quindi su **OK**.

 Potrebbe non essere possibile visualizzare contemporaneamente lo schermo LCD del computer, lo schermo esterno o un proiettore, in base al tipo di schermo del computer e del proiettore utilizzato.

Prima di accendere il computer, spegnere le periferiche.

Selezione delle modalità di visualizzazione (serie PCG-TR)

Il computer utilizza il controller video Intel 855 GM Integrated Graphics. Si può scegliere lo schermo da utilizzare quando il computer è collegato a uno schermo esterno.

Per collegare uno schermo esterno, procedere come segue:

- 1 Collegare la periferica esterna al connettore schermo/VGA sul lato sinistro del computer.
- 2 Per cambiare la modalità di visualizzazione, tenere premuto il tasto **<Fn> e** premere contemporaneamente il tasto **<F7>**.

La modalità di visualizzazione cambia ogni qualvolta si preme il tasto **<F7>** tenendo contemporaneamente premuto il tasto **<Fn>**.

Le opzioni della modalità di visualizzazione sono elencate qui di seguito:

- **Solo schermo LCD:** visualizza i contenuti solo sullo schermo LCD del computer.
- **Solo schermo LCD + SCHERMO (VGA):** visualizza i contenuti contemporaneamente sullo schermo LCD del computer e sulla periferica esterna*.
- **SCHERMO (VGA):** visualizza i contenuti solo sullo schermo esterno*.
- **Impostazione:** visualizza la finestra di impostazione della risoluzione dello schermo esterno. L'immagine viene visualizzata sul monitor esterno.

Per impostare le opzioni di controllo del video, procedere come segue:

- 1 Fare clic su **Start** e scegliere **Pannello di controllo**.
Verrà visualizzato il **Pannello di controllo**.
- 2 Fare doppio clic **Aspetto e temi**, quindi selezionare **Schermo**.
Viene visualizzata la finestra di dialogo **Proprietà - Schermo**.
- 3 Scegliere la scheda **Impostazioni**.
- 4 Fare clic sul pulsante **Advanced** e selezionare la scheda **Intel Extreme Graphics**.
Fare clic sull'icona **Graphics Properties**.

5 Fare clic sulla scheda **Devices**.
Selezionare **Monitor, Notebook, Intel Dual Display Clone** o **Extended Desktop**.

6 Fare clic su **Applica**, quindi su **OK**.

* La destinazione esterna è visualizzata solo quando si collega uno schermo esterno al computer.

 Non è possibile attivare lo schermo durante la riproduzione o l'utilizzo della fotocamera incorporata MOTION EYE.
Selezionando lo schermo esterno, la risoluzione dello schermo LCD del computer potrebbe cambiare automaticamente.

Uso della funzione di visualizzazione a doppio schermo

La funzione di visualizzazione a doppio schermo consente di visualizzare aree del desktop su schermi separati. Ad esempio, se si dispone di uno schermo esterno collegato all'apposita porta del computer, lo schermo LCD e lo schermo esterno possono funzionare come un unico desktop.

È possibile muovere il puntatore da uno schermo all'altro. Ciò consente di trascinare oggetti, come la finestra di un'applicazione aperta o una barra degli strumenti, da uno schermo all'altro.

Tale configurazione, composta da un unico desktop distribuito su schermi separati, si definisce desktop virtuale.

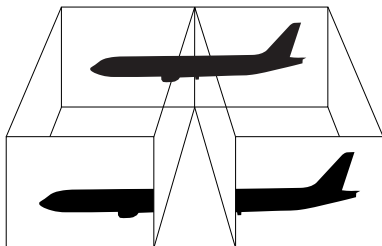

 Il monitor o TV utilizzato potrebbe non supportare la funzione di visualizzazione a doppio schermo.

Alcuni software potrebbero non essere compatibili con le impostazioni di visualizzazione a doppio schermo.

Assicurarsi che il computer non entri in modalità **Standby** o **Sospensione** mentre è attiva la modalità di visualizzazione a doppio schermo, altrimenti potrebbe essere impossibile ritornare alla modalità **Normale**.

Se l'impostazione del colore è diversa per ciascuno schermo, non suddividere un'unica finestra su due schermi, altrimenti il software potrebbe funzionare scorrettamente.

Impostare un numero di colori o una risoluzione inferiori per ciascuno schermo.

Collegamento degli altoparlanti esterni

È possibile potenziare la qualità sonora del computer con l'aggiunta di altoparlanti esterni.

Per collegare altoparlanti esterni, procedere come segue:

- 1 Collegare il cavo degli altoparlanti (1) alla presa delle cuffie (2).
- 2 Inserire l'altra estremità del cavo nell'altoparlante esterno (3).
- 3 Abbassare il volume degli altoparlanti prima di accenderli.

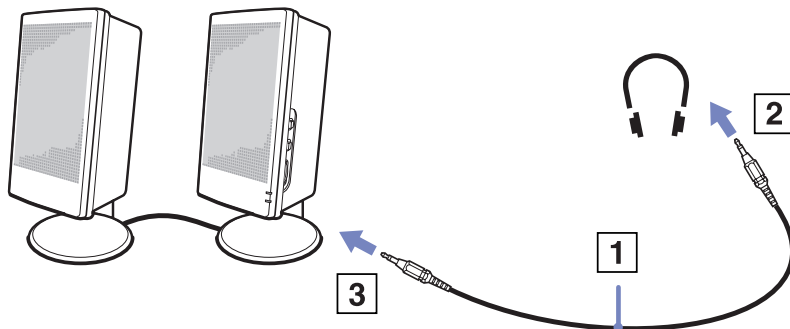

 Verificare che gli altoparlanti possano essere collegati a un computer.

Non appoggiare dischetti sugli altoparlanti, perché il loro campo magnetico può danneggiare i dati contenuti sui dischetti.

Risoluzione dei problemi

Gli altoparlanti non emettono suoni

- ❑ Se si utilizzano altoparlanti esterni, verificare che questi siano collegati correttamente e che il volume non sia al minimo. Se gli altoparlanti sono dotati di pulsante di esclusione audio, accertarsi che tale pulsante non sia premuto. Se gli altoparlanti sono alimentati da batterie, verificare che queste siano correttamente inserite e che siano cariche.
- ❑ Se alla presa delle cuffie sono state collegate le cuffie o un cavo audio, scollegare il cavo.

Collegamento di un microfono esterno

Per utilizzare una periferica di suono in entrata, ad esempio per le chat su Internet, è possibile collegare un microfono esterno.

Per collegare un microfono esterno, procedere come segue:

Inserire il cavo del microfono (1) nel connettore del microfono (2) identificato dal simbolo .

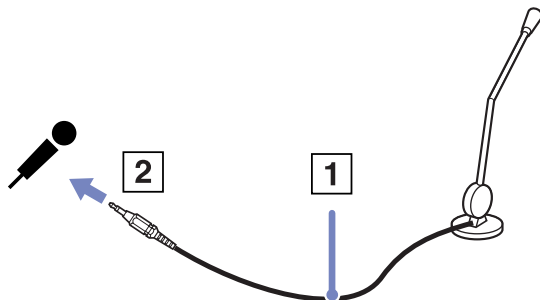

 Verificare che il microfono sia predisposto per il collegamento a un computer.

Collegamento di una periferica USB (Universal Serial Bus)

È possibile collegare al computer una periferica USB (ad esempio, un mouse, un'unità floppy, una tastiera o una stampante).

Le periferiche USB sono plug and play a caldo. Salvo nei casi in cui il manuale fornito con la periferica indichi diversamente, non occorre spegnere il computer prima di collegare tali periferiche.

Per alcune periferiche USB occorre installare il software prima di collegare il dispositivo. Il mancato rispetto di tale procedura può determinare il cattivo funzionamento della periferica. Per ulteriori informazioni, consultare il manuale fornito con la periferica USB.

- ❑ Collegamento di un mouse USB ([pagina 97](#))
- ❑ Collegamento di un'unità floppy USB ([pagina 98](#))

Collegamento di un mouse USB

Per collegare un mouse USB, procedere come segue:

- 1 Scegliere la porta USB che si preferisce utilizzare (sul retro (1) del computer o la porta del replicatore opzionale).
- 2 Inserire il cavo del mouse USB (2) nella porta USB.
È ora possibile utilizzare il mouse USB (3)

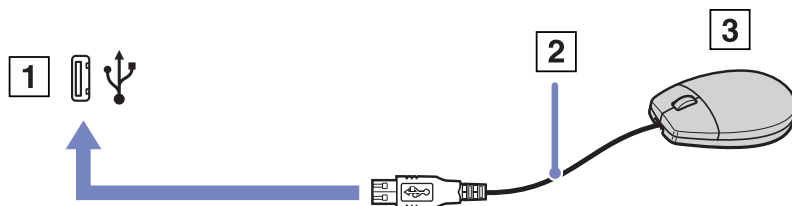

 Il driver del VAIO mouse USB è preinstallato sul computer VAIO; quindi è necessario solamente collegare il mouse alla porta USB per utilizzarlo.

Collegamento di un'unità floppy USB

Come accessorio opzionale si può acquistare un'unità floppy USB e collegarla al computer.

Per collegare un'unità floppy USB, procedere come segue:

- 1 Scegliere la porta USB che si preferisce utilizzare.
- 2 Inserire il cavo USB dell'unità floppy nella porta USB. Il logo VAIO deve essere rivolto verso l'alto. L'unità floppy USB è ora pronta per essere utilizzata.

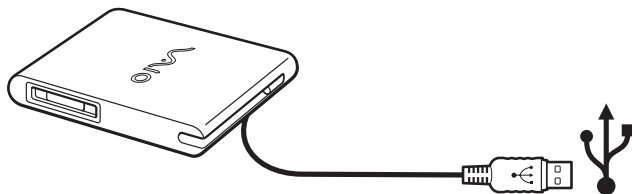

Per rimuovere un'unità floppy USB, procedere come segue:

- ❑ Se il computer è acceso, attendere che si spenga il LED dell'unità floppy, quindi scollegare il cavo USB. Se l'unità floppy non viene rimossa correttamente, il sistema può bloccarsi o si possono perdere i dati non salvati.
- ❑ Se il computer è spento, è possibile scollegare direttamente il cavo USB.

Inserimento di un disco floppy

Per inserire un disco floppy, procedere come segue:

- 1 Tenere il disco (1) con il lato dell'etichetta rivolto verso l'alto.
- 2 Spingere delicatamente il disco nell'unità (2) fino a udire uno scatto.

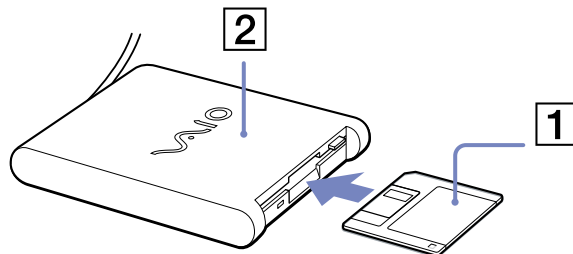

Rimozione di un disco floppy

Per rimuovere un disco floppy, procedere come segue:

Quando si desidera estrarre un disco floppy dall'unità floppy, attendere che si spenga la spia (1), quindi premere il pulsante di espulsione (2).

-  Prima di premere il pulsante di espulsione, verificare che la spia sia spenta.
- Se il disco floppy non fuoriesce premendo il pulsante di espulsione, scollegare l'unità floppy dal computer.
- !** Non premere il pulsante di espulsione quando la spia è accesa. Ciò potrebbe danneggiare il disco floppy.

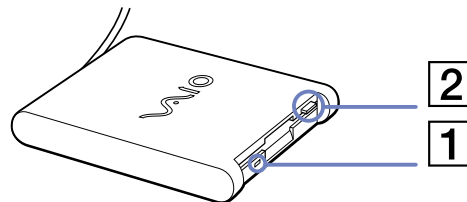

Risoluzione dei problemi dell'unità floppy

Non è possibile scrivere su dischetti nell'unità floppy USB

- ❑ Il dischetto è protetto da scrittura. Disattivare la protezione da scrittura o utilizzare un dischetto non protetto.
- ❑ Verificare che il dischetto sia inserito correttamente nell'unità floppy.
- ❑ Il dischetto potrebbe essere danneggiato. Provare a inserire un altro dischetto.

L'unità floppy PCGA-UFD5IA (USB) opzionale non viene riconosciuta come unità A

Per impostare l'UFD5/A come unità A, procedere come segue :

- 1 Accendere il computer.
- 2 Collegare l'UFD5/A.
- 3 Selezionare il **Pannello di controllo/Control Panel** dal menu **Start**.
- 4 Fare doppio clic su **Sistema/System**.
- 5 Selezionare la scheda **Hardware**, quindi fare clic su **Gestione periferiche/Device Manager**.
- 6 Selezionare **Controller USB/Universal Serial Bus controllers**, quindi **Y-E Data USB Floppy**.
- 7 Nel menu **Azione/Action**, fare clic su **Disinstalla/Uninstall**.
- 8 Fare clic su **OK** fino a quando non viene visualizzato il messaggio di **conferma della eliminazione della periferica/Confirmation of deletion of device**.

- 9 Selezionare **Rileva modifiche hardware/Scan for hardware changes** dal menu **Azione/Action**.
L'UFD5/A viene riconosciuta come unità A.

Collegamento di una stampante

Per stampare documenti, è possibile collegare al computer una stampante compatibile con Windows.

Collegamento di una stampante tramite la porta USB

È possibile collegare una stampante USB compatibile con la versione di Windows del computer.

Per collegare una stampante mediante la porta USB, procedere come segue:

- 1 Inserire un cavo della stampante USB (1) in una delle porte USB (2) del computer o del replicatore opzionale.
Un connettore USB viene identificato dal simbolo  sul computer, sul replicatore e sulla stampante
- 2 Inserire il cavo di alimentazione della stampante in una presa di corrente alternata (3).

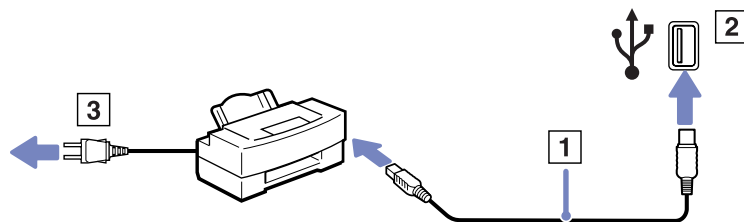



Collegamento di una stampante tramite la porta stampante

Il replicatore opzionale e il computer sono dotati di una porta stampante.

Per collegare una stampante tramite la porta stampante, procedere come segue:

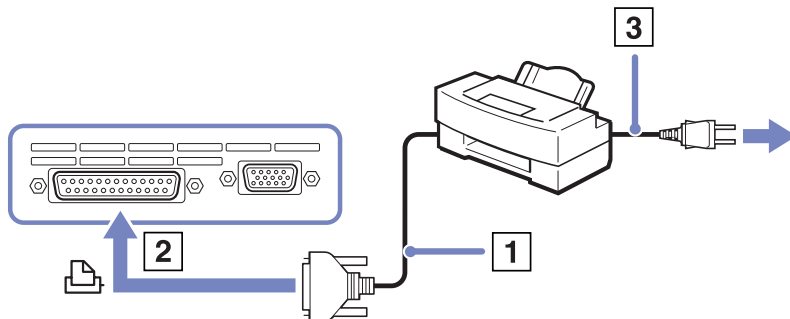
- 1 Inserire un'estremità del cavo stampante (1) fornito con la stampante nell'apposita porta (2) identificata dal simbolo .
- 2 Inserire il cavo di alimentazione della stampante (3) nella presa di corrente alternata.



-  Prima di utilizzare la stampante, può essere necessario modificare le impostazioni della **stampante** nel software **Sony Notebook Setup**.
Spegnerla stampante, scollegare l'adattatore di corrente alternata e il cavo di alimentazione prima di collegare la stampante.



Collegamento di una periferica i.LINK

Il computer è dotato di una porta i.LINK (IEEE1394) alla quale si può collegare un dispositivo i.LINK come una videocamera digitale, o che può essere utilizzata per collegare due computer VAIO per copiare, eliminare o modificare file.

La porta i.LINK del computer non alimenta le periferiche esterne che in genere sono alimentate da porte i.LINK.

La porta i.LINK è in grado di supportare velocità di trasferimento fino a 400 Mbps; tuttavia, la velocità effettiva dipende dalla velocità di trasferimento della periferica esterna.

Le funzioni i.LINK disponibili variano in base alle applicazioni utilizzate. Per ulteriori informazioni, consultare la documentazione fornita con il software.

Alcuni cavi i.LINK compatibili con il computer VAIO sono caratterizzati dai seguenti codici componente: VMC-IL4415A (un cavo da 1,5 m con un connettore a 4 piedini su ciascuna estremità), VMC-IL4408Series (un cavo da 0,8 m con un connettore a 4 piedini su ciascuna estremità).

- ❑ Collegamento di una videocamera digitale ([pagina 104](#))
- ❑ Collegamento di due notebook VAIO ([pagina 105](#))

 Una connessione i.LINK con altre periferiche compatibili non è completamente garantita.

La connessione i.LINK varia in base alle applicazioni, al sistema operativo e alle periferiche compatibili con i.LINK in uso. Per ulteriori informazioni, consultare la documentazione fornita con il software.

Prima di collegare al computer periferiche compatibili con i.LINK (ad esempio, un'unità disco rigido, un'unità CD-RW, ecc.), verificarne le condizioni di funzionamento e la compatibilità con il sistema operativo.

Collegamento di una videocamera digitale

Per collegare una videocamera digitale, procedere come segue:

- 1 Inserire un'estremità del cavo i.LINK (1) nella porta i.LINK (2) del computer e l'altra estremità nel connettore di uscita DV (3) della videocamera digitale.

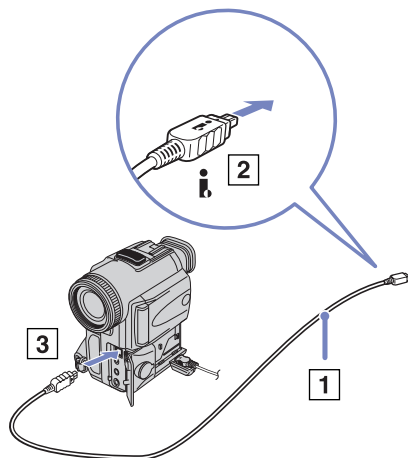

- 2 Avviare l'applicazione DVgate.

 Nelle videocamere digitali Sony i connettori **uscita DV**, **entrata/uscita DV** e **i.LINK** sono compatibili con i.LINK.

La videocamera digitale Sony viene considerata come esempio; la videocamera digitale in possesso potrebbe richiedere un tipo di collegamento diverso.

Se la videocamera digitale è dotata di uno slot per Memory Stick, è possibile trasferire immagini dalla videocamera al computer tramite una Memory Stick. A tale scopo, copiare le immagini sulla Memory Stick, quindi inserirla nel computer mediante uno speciale adattatore PC Card.

Non è possibile accedere alle immagini memorizzate in una Memory Stick se si utilizza una connessione i.LINK.

Collegamento di due notebook VAIO

Con un cavo i.LINK opzionale è possibile copiare, modificare o eliminare file archiviati in un altro computer VAIO.

È inoltre possibile stampare un documento con una stampante collegata a un altro computer VAIO.

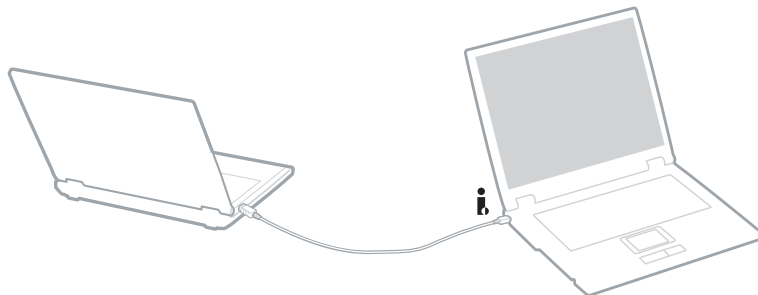

Risoluzione dei problemi delle periferiche i.LINK

Non è possibile stabilire una connessione i.LINK tra due computer VAIO

- ❑ Per collegare i due computer bisogna disporre dei diritti di amministratore sul computer in uso.
- ❑ Scollegare e ricollegare il cavo i.LINK.
- ❑ Se non si riesce a stabilire la connessione dopo aver atteso qualche minuto, riavviare entrambi i computer.
- ❑ Se uno dei due computer ha appena ripreso la normale attività dopo la modalità di risparmio energia, è possibile che si verifichi un problema di connessione. In tal caso, assicurarsi di riavviare i computer prima di connetterli.

*Durante la registrazione di immagini su una periferica video digitale tramite **DVgate**, il sistema visualizza un messaggio di errore*

- ❑ Chiudere tutte le applicazioni aperte e riavviare il computer. Questa situazione può verificarsi se si registrano spesso immagini su una periferica video digitale utilizzando DVgate.
- ❑ Affinché sia possibile trasferire i file nella periferica DV, quest'ultima deve essere dotata di ingresso/uscita DV.
- ❑ Controllare che entrambe le unità siano nel medesimo gruppo di lavoro e che l'opzione **Condivisione** sia abilitata.
- ❑ Se il secondo computer esegue un altro sistema operativo, ad esempio Windows 2000, è necessaria un'applicazione apposita, quale Smart Connect.

Non è possibile utilizzare periferiche digitali

- ❑ Verificare che la periferica DV sia accesa e che i cavi siano collegati correttamente.
- ❑ Se si stanno utilizzando più periferiche i.LINK, è possibile che la combinazione di diversi collegamenti provochi un cattivo funzionamento delle periferiche. In tal caso, spegnere tutte le periferiche collegate e scollegare quelle che non vengono utilizzate. Controllare il collegamento, quindi riaccendere la periferica.
- ❑ Si consiglia di utilizzare solo i cavi i.LINK Sony. L'uso di cavi di altre marche può causare problemi con le periferiche i.LINK.

Connessione a una rete (LAN)

È possibile collegare il computer o il replicatore a reti di tipo 10BASE-T/100BASE-TX mediante un cavo di rete Ethernet. Per informazioni dettagliate sulle impostazioni e sulle periferiche richieste per il collegamento alla rete, rivolgersi al proprio amministratore di rete.

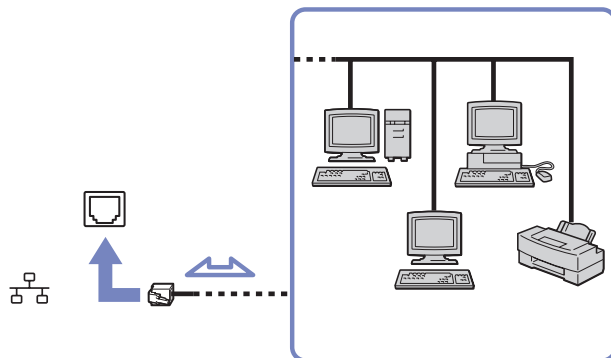

 Le impostazioni predefinite consentono il collegamento del computer a una rete.

Se l'unità principale è inserita nell'alloggiamento di espansione, è possibile utilizzare solo il connettore di rete Ethernet del replicatore.

Per ulteriori informazioni sul collegamento del computer alla rete, consultare la sezione relativa alla risoluzione dei problemi hardware nel sito Web VAIO-Link.

! Non inserire il cavo telefonico nella presa di rete Ethernet.



Aggiornamento del computer VAIO

Il computer e i moduli di memoria sono dotati di componenti ad alta precisione e di connettori elettronici tecnologicamente avanzati. Al fine di evitare l'annullamento della garanzia per uso improprio del prodotto si consiglia di rispettare le seguenti precauzioni:

- per l'installazione di un nuovo modulo di memoria, contattare il proprio rivenditore;
- non installare un aggiornamento di memoria su un computer se non si possiede esperienza;
- non toccare i connettori né aprire lo sportello della memoria.

In caso di necessità, contattare VAIO-Link.

Aggiunta e rimozione dei moduli di memoria*

In futuro si potrebbe considerare la sostituzione di moduli di memoria per espandere le funzionalità del computer. È possibile aumentare la memoria mediante l'installazione di moduli di memoria opzionali.

La procedura di sostituzione della memoria richiede estrema attenzione. Un'errata manipolazione durante l'installazione o la rimozione del modulo di memoria può provocare guasti.

Per gli aggiornamenti alla memoria, utilizzare solo **DDR266**, **DDR333*** DDR-SDRAM SO-DIMM o **DDR266** DDR-SDRAM Micro-DIMM* (contatti in foglia d'oro).

* In base al modello. Per ulteriori informazioni, consultare la scheda **Specifiche** in formato cartaceo.

Le scariche elettrostatiche possono danneggiare i componenti elettronici. Prima di maneggiare una scheda di espansione di memoria, attenersi a quanto segue:

- ❑ Maneggiare con cura il modulo di memoria.
- ❑ Le procedure descritte in questo documento presumono che si sia a conoscenza della terminologia generale relativa ai personal computer, nonché delle norme di sicurezza e conformità in merito all'uso e alla modifica di apparecchiature elettroniche.
- ❑ Scollegare il computer dall'alimentazione, ovvero dalla batteria o dall'adattatore di corrente alternata, e da qualsiasi mezzo di telecomunicazione, rete, o modem, prima di procedere con l'apertura del computer.
- ❑ Le scariche elettrostatiche (ESD) possono danneggiare i moduli di memoria e altri componenti. Installare il modulo della memoria esclusivamente su una workstation ESD. Se tale workstation non è disponibile, non lavorare in aree con pavimento rivestito di moquette e non maneggiare materiali che producono o trattengono elettricità statica (ad esempio, imballi di cellophane). Per assicurarsi che l'elettricità venga scaricata a terra, mantenere il contatto con una parte metallica non verniciata del telaio durante l'esecuzione della procedura.
- ❑ Aprire l'involucro del modulo di memoria soltanto poco prima della sostituzione. L'involucro protegge il modulo dalle scariche elettrostatiche.

- ! Utilizzare il sacchetto speciale in dotazione con il modulo di memoria oppure avvolgere quest'ultimo con un foglio d'alluminio per proteggerlo dalle scariche elettrostatiche.

Se si introducono liquidi o sostanze o oggetti estranei negli slot di memoria, o in altri componenti interni del computer, il computer verrà danneggiato e qualsiasi riparazione necessaria non sarà coperta dalla garanzia.

- ! Non conservare il modulo di memoria in luoghi soggetti a:
 - fonti di calore, come termosifoni o condotti di aerazione,
 - luce diretta del sole,
 - polvere eccessiva,
 - vibrazioni meccaniche o urti,
 - potenti magneti o altoparlanti privi di schermatura magnetica,
 - temperature superiori ai +35°C o inferiori a +5°C
 - alto tasso di umidità.

* A seconda della configurazione del computer, il numero di slot disponibili può variare.

Aggiunta e rimozione di un modulo di memoria (serie PCG-TR)

Per aggiungere o sostituire un modulo di memoria, procedere come segue:

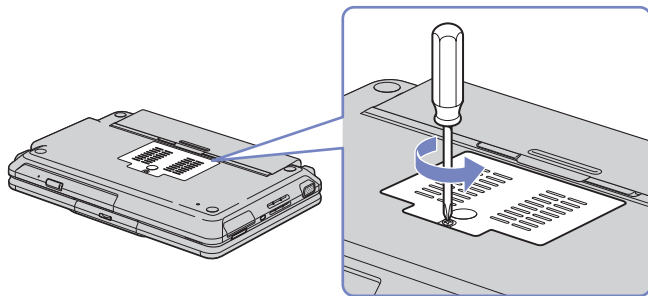

- 1 Arrestare il sistema e disconnettere tutte le periferiche.
- 2 Scollegare il computer dall'alimentazione e rimuovere la batteria.
- 3 Lasciare raffreddare il computer.
- 4 Svitare la vite centrale nella parte inferiore del computer.
- 5 Toccare un oggetto metallico (ad esempio il pannello dei connettori sul retro del computer) per scaricare l'elettricità statica.
- 6 Rimuovere il modulo di memoria:
 - ❑ Tirare le levette nella direzione delle frecce. Il modulo di memoria si sblocca.
 - ❑ Tirare il modulo di memoria nella direzione della freccia.

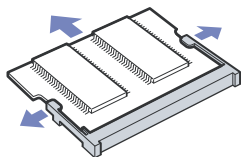

- 7 Estrarre il nuovo modulo di memoria dalla confezione.
- 8 Installare il modulo di memoria. Fare attenzione a non toccare gli altri componenti della scheda madre.
 - Far scorrere il modulo di memoria nell'alloggiamento.
 - Inserire i connettori fino allo scatto che indica il corretto posizionamento della scheda.

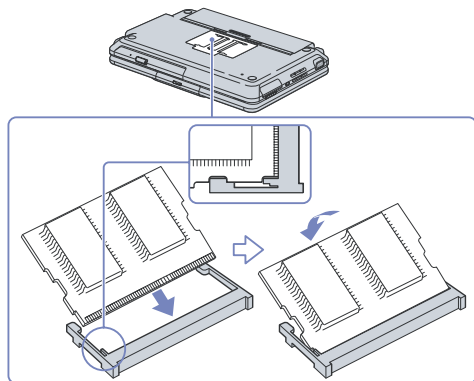

- 9 Chiudere lo sportello del modulo e serrare la vite nella parte inferiore del computer.
- 10 Inserire nuovamente la batteria e accendere il computer.

Aggiunta e rimozione di un modulo di memoria (serie PCG-Z1)

Per aggiungere o sostituire un modulo di memoria, procedere come segue:

- 1 Arrestare il sistema e disconnettere tutte le periferiche.
- 2 Scollegare il computer dall'alimentazione e rimuovere la batteria.
- 3 Lasciare raffreddare il computer.
- 4 Rimuovere la vite nella parte inferiore del computer, accanto alla leva di sbloccaggio della batteria.

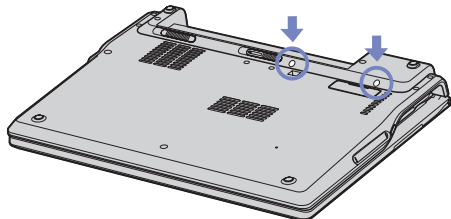

- 5 Girare il computer e sollevare lo schermo.
- 6 Introdurre un oggetto affilato (come un cacciavite sottile) tra le chiavi indicate nella figura (1) e premere delicatamente verso l'alto.

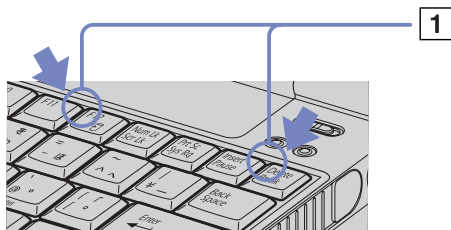



- 7 Sollevare la tastiera dal lato dello schermo LCD, quindi girarla con cautela verso il touchpad. Fare attenzione a non scollegare il cavo (1) quando si solleva la tastiera.
- 8 Toccare un oggetto metallico (ad esempio il pannello dei connettori sul retro del computer) per scaricare l'elettricità statica.
- 9 Rimuovere il modulo di memoria:
 - Tirare le levette nella direzione delle frecce. Il modulo di memoria si sblocca.
 - Tirare il modulo di memoria nella direzione della freccia.

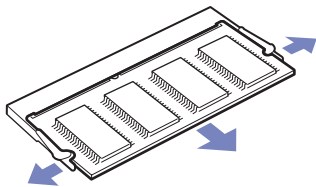

- 10 Estrarre il nuovo modulo di memoria dalla confezione.
- 11 Installare il modulo di memoria. Fare attenzione a non toccare gli altri componenti della scheda madre.
 - Far scorrere il modulo di memoria nell'alloggiamento.

- ❑ Inserire i connettori fino allo scatto che indica il corretto posizionamento della scheda.

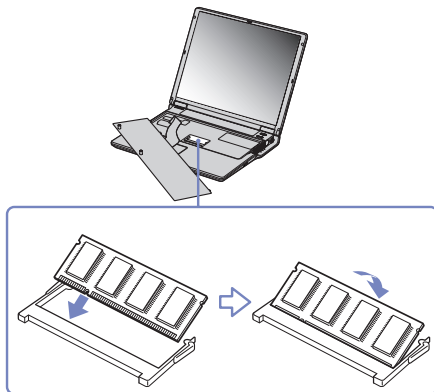

- 12 Rimettere in posizione la tastiera e inserirla nel computer.



- 13 Chiudere lo sportello del computer e serrare le viti nella parte inferiore del computer.
14 Inserire nuovamente la batteria e accendere il computer.

Aggiunta e rimozione di un modulo di memoria (serie PCG-V505)

Per aggiungere o sostituire un modulo di memoria, procedere come segue:

- 1 Arrestare il sistema e disconnettere tutte le periferiche.
- 2 Scollegare il computer dall'alimentazione e rimuovere la batteria.
- 3 Lasciare raffreddare il computer.
- 4 Svitare la vite nella parte inferiore del computer.

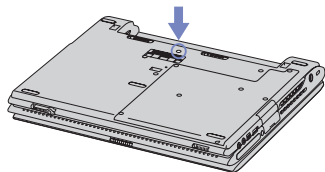

- 5 Fare scorrere la levetta di chiusura dello schermo LCD e sollevare lo schermo.
- 6 Fare scorrere la tastiera verso lo schermo LCD, quindi sollevarla leggermente.

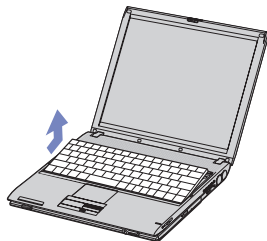
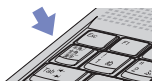

- 7 Sollevare la tastiera dal lato dello schermo LCD, quindi girarla con cautela verso il touchpad. Fare attenzione a non scollegare il cavo (1) quando si solleva la tastiera.

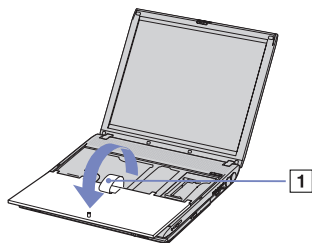

- 8 Toccare un oggetto metallico (ad esempio il pannello dei connettori sul retro del computer) per scaricare l'elettricità statica.
- 9 Rimuovere il modulo di memoria:
- Tirare le levette nella direzione delle frecce. Il modulo di memoria si sblocca.
 - Tirare il modulo di memoria nella direzione della freccia.

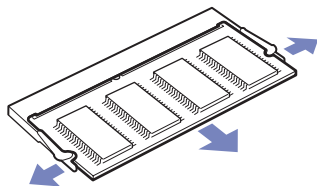

- 10 Estrarre il nuovo modulo di memoria dalla confezione.
- 11 Installare il modulo di memoria. Fare attenzione a non toccare gli altri componenti della scheda madre.
- Far scorrere il modulo di memoria nell'alloggiamento.
 - Inserire i connettori fino allo scatto che indica il corretto posizionamento della scheda.

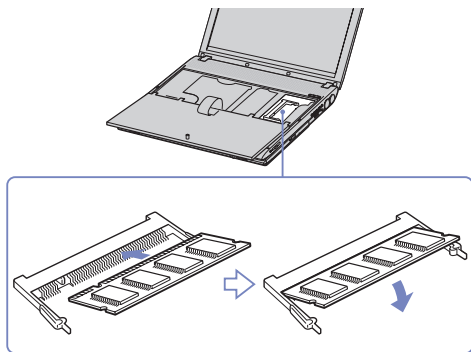

- 12 Rimettere in posizione la tastiera e inserirla nel computer.
- 13 Chiudere lo sportello del computer e serrare le viti nella parte inferiore del computer.
- 14 Inserire nuovamente la batteria e accendere il computer.

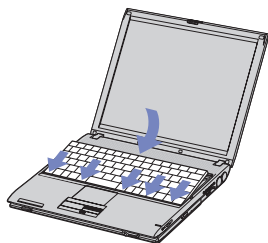

Verifica della quantità di memoria installata

Per verificare la quantità di memoria, effettuare le seguenti operazioni:

- 1 Accendere il computer.
- 2 Avviare **Sony Notebook Setup** dal menu di avvio.
Viene visualizzata la finestra di dialogo **Sony Notebook Setup**.
- 3 La scheda **Informazioni sul computer** consente di visualizzare la quantità di memoria del sistema. Se la memoria supplementare non viene visualizzata, ripetere l'intera procedura e riavviare il computer.



Problemi e soluzioni

Questo capitolo fornisce informazioni sull'assistenza Sony e suggerimenti su come risolvere eventuali problemi al computer.

In caso di problemi al computer, Sony offre diverse soluzioni di assistenza.

Assistenza Sony

Per ulteriori informazioni sulla documentazione fornita con il computer, consultare la sezione **Documentazione (pagina 10)**.

Altre fonti di informazione

- ❑ **Guida in linea** fornita con il software per le istruzioni per l'uso.
- ❑ **Sito Web VAIO-Link:** per qualsiasi problema relativo al computer e assistenza nella risoluzione dei problemi, è possibile visitare il sito Web VAIO-Link. L'indirizzo del sito Web è <http://www.vaio-link.com>
- ❑ **e- Support:** Questa parte interattiva del sito Web <http://www.vaio-link.com> consente di contattare via Internet il nostro servizio di assistenza dedicato. L'utente, grazie a un account personalizzato, può comunicare facilmente le domande tecniche.
- ❑ **Guida in linea VAIO-Link:** prima di contattare VAIO-Link per telefono, consultare la Guida in linea e la documentazione cartacea per provare a risolvere il problema.
- ❑ Visitare gli altri siti Web di Sony:
 - ❑ www.club-vaio.com se si desidera saperne di più su VAIO e diventare un membro della comunità VAIO in espansione.
 - ❑ www.sonystyle-europe.com per gli acquisti in linea.
 - ❑ www.sony.net per altri prodotti Sony.



È necessario stabilire una connessione Internet prima di accedere alle funzioni in linea descritte qui.

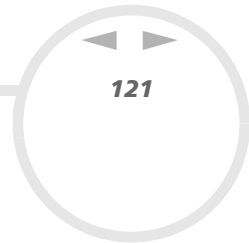

e-Support

Cos'è e-Support?

Avete consultato il manuale dell'utente e il sito web (www.vaio-link.com) ma non avete trovato la risposta al vostro interrogativo? e-Support è la soluzione ideale per voi!

Il nostro portale Web e-Support è un sito Web interattivo dove potete esporre i vostri quesiti tecnici su VAIO e ricevere la consulenza dal nostro servizio di assistenza dedicato.

Per ogni richiesta ricevuta viene assegnato uno specifico "numero di intervento" che assicura una comunicazione rapida con il team di e-Support.

Chi può ricorrere a e-Support?

Tutti i clienti registrati VAIO possono accedere senza limitazioni al portale Web e-Support di VAIO-Link.

Come posso accedere al portale e-Support?

Quando effettui la registrazione in linea del tuo computer VAIO al Club-VAIO (www.club-vaio.com), riceverai automaticamente un'e-mail contenente l'indirizzo del portale Web e-Support, il numero identificativo di cliente e, a distanza di qualche ora, alcune spiegazioni di base.

Per attivare l'account dovrai solamente fare clic sul collegamento visualizzato nell'e-mail.

Ora puoi inviare il primo quesito!

Puoi accedere al portale Web e-Support da qualsiasi computer collegato a Internet.

Dal portale Web e-Support puoi anche consultare la Guida in linea per usufruire al meglio del servizio e-Support.

Posso rivolgere le domande nella mia lingua madre?

Poiché interagisci con il nostro centro di assistenza e-Support tramite un portale che ti collega direttamente al database centrale, e-Support accetterà e risponderà solo alle domande formulate in inglese.

Posso rivolgere le domande quando desidero?

Sì, puoi inviare domande al centro di assistenza 24 ore su 24, 7 giorni la settimana, ma ricorda che il team e-Support potrà rispondere solo dal lunedì al venerdì, dalle 8:00 alle 18:00.

L'uso di e-Support comporta qualche spesa?

No, si tratta di un servizio completamente gratuito offerto a tutti i clienti registrati VAIO!

Come posso sapere se il centro di assistenza ha già risolto il mio interrogativo?

Riceverai un'e-mail di aggiornamento dal team e-Support non appena il tuo caso sarà stato trattato.

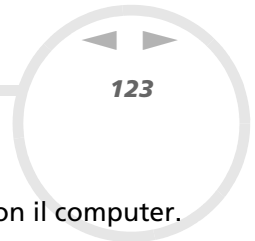

Precauzioni

Questa sezione descrive in che modo è possibile ottenere assistenza se vi sono problemi con il computer. In caso di problemi al computer, Sony offre diverse soluzioni di assistenza.

- ❑ Cura del disco rigido ([pagina 124](#))
- ❑ Cura dello schermo LCD ([pagina 124](#))
- ❑ Uso delle fonti di alimentazione ([pagina 125](#))
- ❑ Cura del computer ([pagina 126](#))
- ❑ Cura dei dischetti ([pagina 127](#))
- ❑ Cura dei dischi ([pagina 127](#))
- ❑ Uso della batteria ([pagina 128](#))
- ❑ Uso delle cuffie ([pagina 129](#))
- ❑ Cura di Memory Stick ([pagina 129](#))

Cura del disco rigido

Il disco rigido è caratterizzato da un'alta densità di memorizzazione ed è in grado di leggere o scrivere in breve tempo. Tuttavia può subire danni a causa di vibrazioni meccaniche, urti o polvere.

Sebbene il disco rigido sia dotato di un dispositivo di sicurezza interno che previene la perdita di dati a causa di vibrazioni meccaniche, urti o polvere, occorre prestare molta attenzione nel maneggiare il computer.

Per evitare danni al disco rigido:

- ❑ Non spostare bruscamente il computer
- ❑ Non collocare il disco rigido in prossimità di magneti.
- ❑ Non collocare il computer in luoghi sottoposti a vibrazioni meccaniche o in situazioni di instabilità.
- ❑ Non spostare il computer quando è acceso.
- ❑ Non arrestare o riavviare il sistema durante la lettura o la scrittura di dati.
- ❑ Non utilizzare il computer in luoghi sottoposti a estremi sbalzi termici.
- ❑ Do not move your computer while the system is in **Standby** mode.

 Se il disco rigido subisce danni, non è possibile ripristinare i dati.

Cura dello schermo LCD

- ❑ Non esporre lo schermo LCD alla luce diretta del sole, in quanto potrebbe danneggiarsi. Fare molta attenzione quando si utilizza il computer in prossimità di una finestra.
- ❑ Non graffiare lo schermo LCD o esercitare pressioni sullo stesso. Lo schermo potrebbe danneggiarsi.
- ❑ Se il computer viene utilizzato a basse temperature, le immagini sullo schermo potrebbero apparire sfocate. Non si tratta di un guasto. Quando il computer ritorna a temperature normali, anche lo schermo si stabilizza.
- ❑ Se viene visualizzata a lungo la stessa immagine, si potrebbero notare tracce dell'immagine impresse sullo schermo. L'immagine residua scompare dopo qualche tempo. Per evitare che ciò accada, utilizzare uno screen saver.

- ❑ Quando il computer è in funzione, lo schermo si scalda. Si tratta di una reazione del tutto normale e non è indice di guasti.
- ❑ Lo schermo LCD è un prodotto a tecnologia altamente sofisticata. Tuttavia è possibile che sullo schermo siano costantemente visibili puntini neri o luminosi (rossi, blu o verdi). Non si tratta di un guasto, ma di una normale conseguenza del processo produttivo.
- ❑ Evitare di strofinare lo schermo LCD, in quanto potrebbe danneggiarsi. Per pulire la superficie dello schermo, utilizzare un panno morbido e asciutto.

Uso delle fonti di alimentazione

- ❑ Vedere la scheda **Specifiche** in formato cartaceo per ulteriori informazioni sulle modalità di risparmio energia del vostro VAIO.
- ❑ Non collegare alla stessa presa di corrente alternata apparecchiature che consumano molta energia elettrica, quali fotocopiatrici o distruggi documenti.
- ❑ In commercio esistono prese da tavolo dotate di gruppo di continuità. Questo dispositivo protegge il computer da improvvise sovratensioni, come quelle che si verificano durante una tempesta elettromagnetica.
- ❑ Non appoggiare oggetti pesanti sul cavo di alimentazione.
- ❑ Per scollegare il cavo di alimentazione, estrarre la spina dalla presa di corrente. Non tirare mai il cavo.
- ❑ Se il computer dovrà rimanere a lungo inutilizzato, scollegarlo dalla presa a muro.
- ❑ Assicurarsi che la presa di corrente sia facilmente accessibile.
- ❑ Quando l'adattatore di corrente alternata non viene utilizzato, scollegarlo dalla presa di corrente.
- ❑ Utilizzare esclusivamente l'adattatore di corrente alternata in dotazione. Non utilizzarne altri.

Cura del computer

- ❑ Pulire l'unità con un panno morbido e asciutto oppure leggermente inumidito con una soluzione detergente delicata. Non utilizzare spugne abrasive o detersivi in polvere né solventi come alcool e benzina, in quanto potrebbero danneggiare la superficie del computer.
- ❑ Se un oggetto o del liquido dovessero penetrare nel computer, spegnere il computer e scollegarlo dall'alimentazione. Si consiglia di far controllare il computer da personale qualificato prima di riutilizzarlo.
- ❑ Fare attenzione a non lasciare cadere il computer e non appoggiare sulla sua superficie oggetti pesanti.
- ❑ Non posizionare il computer in prossimità di:
 - ❑ fonti di calore, come termosifoni o condotti di aerazione;
 - ❑ luce diretta del sole;
 - ❑ polvere eccessiva;
 - ❑ umidità o agenti atmosferici;
 - ❑ vibrazioni meccaniche o urti;
 - ❑ potenti magneti o altoparlanti privi di schermatura magnetica;
 - ❑ temperature dell'ambiente superiori a 35°C o inferiori a 10°C;
 - ❑ umidità elevata.
- ❑ Non collocare apparecchiature elettroniche in prossimità del computer. Il campo elettromagnetico del computer può comprometterne il funzionamento.
- ❑ Per evitare surriscaldamenti interni, garantire un'adeguata ventilazione. Non collocare il computer su superfici porose come tappeti o coperte o in prossimità di tessuti o tendaggi che potrebbero ostruire le fessure di ventilazione.
- ❑ Il computer utilizza segnali radio ad alta frequenza e può causare interferenze nella ricezione radiofonica e televisiva. Se si dovessero verificare problemi, collocare il computer a una distanza adeguata dagli apparecchi radio e TV.

- ❑ Per evitare problemi di funzionamento, utilizzare esclusivamente le periferiche e i cavi di interfaccia indicati.
- ❑ Non utilizzare cavi tagliati o danneggiati.
- ❑ Se il computer viene trasferito da un ambiente freddo a un ambiente caldo, al suo interno può formarsi della condensa. In tal caso, attendere almeno un'ora prima di accendere il computer. Se dovessero verificarsi problemi, scollegare il computer e contattare VAIO-Link.
- ❑ Prima di pulire il computer, scollegare il cavo di alimentazione.
- ❑ È necessario eseguire regolarmente copie di backup dei dati per evitare di perdere dati importanti qualora il computer dovesse subire danni. È possibile ripristinare quasi tutte le applicazioni originali dal disco accluso (per ulteriori informazioni, consultare il manuale **Risoluzione dei problemi**).

Cura dei dischetti

- ❑ Non aprire manualmente lo sportellino e non toccare la superficie del dischetto.
- ❑ Non conservare i dischetti in prossimità di magneti.
- ❑ Non esporre i dischetti alla luce diretta del sole o ad altre fonti di calore.

Cura dei dischi

- ❑ Non toccare la superficie del disco.
- ❑ Fare attenzione a non lasciare cadere e a non piegare il disco.

- ❑ Impronte digitali e polvere sulla superficie del disco possono causare errori di lettura. Tenere sempre il disco per i bordi e il foro centrale, come illustrato.

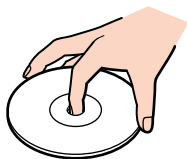

- ❑ Una manutenzione accurata del disco è fondamentale per garantirne l'affidabilità costante nel tempo. Non utilizzare solventi come benzina, agenti diluenti, detergenti in commercio o spray antistatici, in quanto potrebbero danneggiare il disco.
- ❑ Per effettuare la pulizia ordinaria, tenere il disco per i bordi e passare sulla superficie un panno morbido, con movimenti dal centro verso l'esterno.
- ❑ Se il disco necessita una pulizia particolare, inumidire un panno morbido, strizzarlo accuratamente e passarlo sulla superficie del disco, con movimenti dal centro verso l'esterno. Infine, asciugare il disco con un panno morbido e asciutto.
- ❑ Mai apporre etichette adesive sui dischi. Ciò pregiudicherebbe in modo irreparabile l'uso del disco.

Uso della batteria

- ❑ Non lasciare mai la batteria in ambienti con temperature al di sopra dei 60°C, come all'interno di un'auto parcheggiata al sole o sotto la luce diretta del sole.
- ❑ Negli ambienti freddi la durata della batteria diminuisce. A basse temperature, l'efficienza della batteria si riduce.
- ❑ Caricare le batterie a temperature comprese tra 10°C e 30°C. Con temperature inferiori il tempo di carica di allunga.
- ❑ Quando la batteria è in uso o si sta scaricando, la sua temperatura aumenta. Si tratta di un fattore del tutto normale che non deve destare alcuna preoccupazione.

- ❑ Mantenere la batteria lontana da fonti di calore.
- ❑ Mantenere la batteria sempre perfettamente asciutta.
- ❑ Non cercare di aprire o di smontare la batteria.
- ❑ Non esporre la batteria a urti.
- ❑ Se il computer non viene utilizzato per lunghi periodi, rimuovere la batteria per evitare che si danneggi.
- ❑ Se una batteria risulta scarica dopo essere stata caricata completamente, significa che occorre sostituirla.
- ❑ Non è necessario scaricare la batteria prima di ricaricarla.
- ❑ Se la batteria è rimasta inutilizzata per un periodo piuttosto lungo, è consigliabile ricaricarla.

Uso delle cuffie

- ❑ **Sicurezza stradale:** non utilizzare le cuffie mentre si è al volante di un'auto, in bicicletta o su qualsiasi motoveicolo. L'uso delle cuffie in tali situazioni può causare incidenti e in alcuni paesi non è consentito dalla legge. Può essere potenzialmente pericoloso anche tenere la musica ad alto volume quando si cammina per la strada, specialmente in prossimità di passaggi pedonali.
- ❑ **Prevenzione dei danni all'udito:** non utilizzare le cuffie ad alto volume. I medici sconsigliano l'uso prolungato delle cuffie a volumi elevati. In caso di disturbi all'udito, abbassare il volume e utilizzare le cuffie con minore frequenza.

Cura di Memory Stick

- ❑ Non toccare il connettore della Memory Stick a mani nude o con oggetti metallici.
- ❑ Utilizzare esclusivamente l'etichetta in dotazione con la Memory Stick.
- ❑ Fare attenzione a non piegare, non lasciar cadere e a non esporre a urti la Memory Stick.
- ❑ Non smontare o modificare una Memory Stick.
- ❑ Evitare che la Memory Stick entri a contatto con liquidi.

- ❑ Non utilizzare o conservare le Memory Stick in luoghi esposti a:
 - ❑ temperature elevate, ad esempio in un'auto parcheggiata al sole,
 - ❑ luce diretta del sole;
 - ❑ umidità elevata o agenti corrosivi.
- ❑ Utilizzare la custodia in dotazione con la Memory Stick.

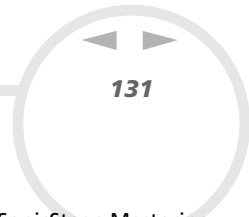

Marchi

Sony, DVgate, DVgate Plus, Giga Pocket, HotKey Utility, Memory Stick Formatter, PictureGear Studio, SonicStage, SonicStage Mastering Studio, Sony Notebook Setup, Sony Style Imaging, UI Design Selector, VAIO Action Setup, VAIO Edit Components, VAIO Media, VAIO System Information, Memory Stick, il logo Memory Stick, VAIO e il logo VAIO sono marchi di Sony Corporation.

Microsoft, Internet Explorer, Windows Movie Maker, Windows Media Player, Windows XP Professional, Windows XP Home Edition, Microsoft Works e il logo Windows sono marchi registrati di Microsoft Corporation negli Stati Uniti e in altri Paesi.

i.LINK è un marchio di Sony utilizzato per indicare prodotti dotati di connessione IEEE 1394.

Adobe, Adobe Acrobat Reader, Adobe Reader, Adobe Premiere LE e Adobe Photoshop Elements sono marchi registrati di Adobe Systems Incorporated.

QuickTime e il logo QuickTime sono marchi utilizzati sotto licenza. QuickTime è registrato negli Stati Uniti e in altri Paesi.

RealOne Player è un marchio registrato di RealNetworks, Inc. negli Stati Uniti e in altri Paesi.

MoodLogic è un marchio di MoodLogic, Inc.

PowerPanel è un marchio di Phoenix Technologies Ltd.

Norton Internet Security 2003 è un marchio di Symantec Corporation.

EverQuest è un marchio registrato di Sony Computer Entertainment America, Inc.

Click to DVD è un marchio di Sony Electronics.

Drag'n Drop CD+DVD è un marchio registrato di Easy Systems Japan Ltd.

WinDVD for VAIO è un marchio registrato di InterVideo, Inc.

PowerDVD for VAIO è un marchio o marchio registrato di CyberLink Corporation.

Tutti gli altri nomi di sistemi, prodotti e servizi sono marchi dei rispettivi detentori. Nel manuale i marchi TM o [®] non sono specificati.

Le specifiche sono soggette a modifica senza preavviso.

Consultare il foglio Specifiche per determinare quali applicazioni sono disponibili.