

FM/MW/LW autorádio s CD prehrávačom

SK

Návod na použitie

Zrušenie predvádzacieho režimu (DEMO) pozri na str. 12.



CDX-GT310

Podrobnosti o zapojení zariadenia pozri
v časti Montáž/Zapojenia.

Upozornenie pre prípad montáže v automobile bez pozície ACC

Nastavte funkciu automatického vypínania
(str. 11).

Zariadenie sa úplne a automaticky vypne
v nastavenom čase po normálnom vypnutí,
čím sa predíde vybitiu autobaterie.

Ak nenastavíte funkciu automatického
vypínania, po vypnutí zapaľovania zatlačte
a pridržiajte tlačidlo (OFF), kým sa nevyvpe
displej.

**CLASS 1
LASER PRODUCT**

Štítko s označením klasifikácie zariadenia
je umiestnený na spodnej časti šasi.



**Likvidácia starých elektrických
a elektronických zariadení
(Platí v Európskej únii a ostatných
európskych krajinách so zavedeným
separovaným zberom)**

Tento symbol na výrobku alebo obale
znamená, že s výrobkom nemôže byť nakladané ako
s domovým odpadom. Miesto toho je potrebné ho doručiť
do vyhradeného zberného miesta na recykláciu
elektrozariadení. Tým, že zaistíte správne zneškodnenie,
pomôžete zabrániť potencionálnemu negatívne mu vplyvu
na životné prostredie a ľudské zdravie, ktoré by v opačnom
prípade hrozilo pri nesprávnom nakladaní s týmto
výrobkom. Recyklácia materiálov pomáha uchovávať
prírodné zdroje. Pre získanie ďalších podrobných informácií
o recyklácii tohoto výrobku kontaktujte prosím váš miestny
alebo obecný úrad, miestnu službu pre zber domového
odpadu alebo predajňu, kde ste výrobok zakúpili.

Aplikovateľné príslušenstvo: Diaľkové ovládanie



Microsoft, Windows Media
a logo Windows sú obchodné
značky alebo ochranné
známky spoločnosti Microsoft

Corporation v USA a/alebo ostatných krajinách.

Vážení zákazníci	4
----------------------------	---

Začíname

Resetovanie zariadenia	4
Príprava diaľkového ovládania	4
Nastavenie hodín	5
Vybratie predného panela	5
Nasadenie predného panela.	5

Umiestnenie ovládacích prvkov a základné operácie

Zariadenie	6
Diaľkové ovládanie RM-X151	6

CD prehrávač

Zobrazované položky	8
Opakované prehrávanie skladieb a prehrávanie skladieb v náhodnom poradí (Repeat a Shuffle play)	8

Rádio

Uloženie staníc do pamäte a ich príjem	8
Automatické ukladanie staníc — BTM	8
Manuálne uloženie staníc	8
Príjem uložených staníc	8
Automatické ladenie	8
RDS	9
Popis	9
Nastavenie AF a TA	9
Výber PTY	10
Nastavenie CT.	10

Ďalšie funkcie

Zmena nastavení zvuku	11
Nastavenie zvukových charakteristík — BAL/FAD/SUB.	11
Nastavenie krivky ekvalizéra — EQ3	11
Úprava nastaviteľných položiek — SET	11
Používanie voliteľných zariadení	12
Doplňkové audio zariadenie.	12
CD/MD menič	12

Ďalšie informácie



Bezpečnostné upozornenia	13
Poznámky k diskom	13
Súbory formátu MP3/WMA	14
Údržba	15
Demontáž zariadenia.	15
Technické údaje	16
Riešenie problémov	17
Chybové zobrazenia/Hlásenia	18

Vážení zákazníci

Ďakujeme vám za prejavenu dôveru zakúpením autorádia s prehrávačom CD diskov Sony. Vaše cesty vám môžu spríjemniť nasledovné funkcie.

• Prehrávanie CD disku

Môžete prehrávať CD-DA disky (aj s CD TEXT*) a CD-R/CD-RW disky (MP3/WMA súbory zapísané metódou Multi Session (str. 14)).

Typ disku	Označenie disku
CD-DA	
MP3 WMA	

• Prijem rozhlasu

- V každom pásme (FM1, FM2, FM3, MW a LW) môžete uložiť až 6 staníc.
- **BTM** (Best Tuning Memory): Zariadenie zvolí a uloží stanice s najsilnejším signálom.

• Služby RDS

- Môžete počúvať FM stanice so systémom Radio Data System (RDS).

• Nastavenie zvuku

- **EQ3 stage2**: Môžete zvoliť ľubovoľnú krivku zo 7 predvolených kriviek ekvalizéra.

• Voliteľné ovládacie príslušenstvo

Môžete tiež ovládať voliteľné CD/MD meniče.

• Pripojenie doplnkového zariadenia

Vstupný konektor AUX v prednej časti zariadenia umožňuje pripojiť prenosné audio zariadenie.

* *CD TEXT disk je zvukový kompaktný disk (CD-DA), ktorý navyše obsahuje informácie ako názov disku, meno interpreta a názvy skladieb.*

Začíname

Resetovanie zariadenia

Pred prvým použitím, alebo po výmene autobaterie, prípadne zmene zapojení, je nutné zariadenie resetovať.

Vyberte predný panel a pomocou špicatého predmetu, napr. guľkovým perom, stlačte tlačidlo RESET.

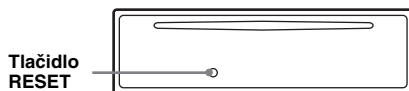

Poznámka

Po stlačení tlačidla RESET sa vymaže nastavenie hodín, ako aj niektoré uložené informácie.

Príprava diaľkového ovládania

Pred prvým použitím diaľkového ovládania odstráňte izolačný prvok.

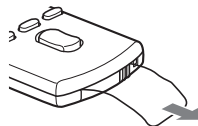

Nastavenie hodín

Hodiny pracujú v 24-hodinovom cykle.

- 1 Zatláčajte a pridržiajte tlačidlo Select.**
Zobrazí sa nastavovacie zobrazenie.
- 2 Stláčajte Select, kým sa nezobrazí "CLOCK-ADJ".**
- 3 Stlačte **(SEEK) +**.**
Indikátor hodiny bliká.
- 4 Otáčaním ovládača hlasitosti nastavte hodinu a minúty.**
Pozíciu meníte stláčaním **(SEEK) -/+**.
- 5 Stlačte tlačidlo Select.**
Nastavenie je dokončené a hodiny sú v prevádzke.

Hodiny zobrazíte stlačením **(DSPL)**. Ďalším stlačením **(DSPL)** obnovíte predchádzajúce zobrazenie.

Pomocou diaľkového ovládania

V kroku 4 nastavte hodinu a minúty stláčaním **↑** alebo **↓**.

Rada

Hodiny je možné nastaviť automaticky pomocou funkcie RDS (str. 10).

Vybratie predného panela

Z dôvodu ochrany pred krádežou je možné predný panel zariadenia vybrať.

Upozorňujúci zvukový signál

Ak nevyberiete predný panel a otočíte kľúč zapalovania do polohy OFF, na niekoľko sekúnd zaznie upozorňujúci zvukový signál (pípanie). Upozorňujúci zvukový signál zaznie len vtedy, ak použijete vstavaný zosilňovač.

- 1 Stlačte **(OFF)**.**
Zariadenie sa vypne.
- 2 Stlačte tlačidlo , potom panel jemne vytiahnite smerom k vám.**

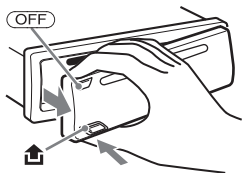

Poznámky

- Dávajte pozor, aby vám predný panel nespadol. Na predný panel a na displej nevyvíjajte nadmerný tlak.
- Predný panel nevystavujte pôsobeniu tepelných zdrojov, extrémnemu teplu alebo vlhkosti. Nenechávajte ho na palubnej doske alebo pod zadným sklom zaparkovaného vozidla.

Nasadenie predného panela

Podľa obrázka nasadíte časť **(A)** predného panela na časť **(B)** na zariadení, potom jemne zatlačte ľavú stranu, kým nezacvakne na svoje miesto.

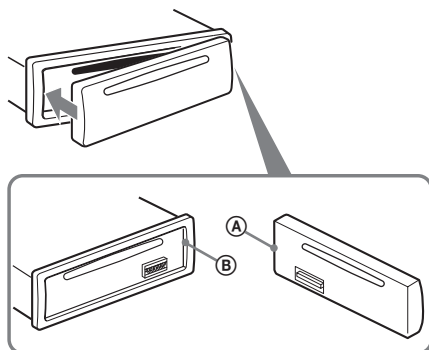

Poznámka

Na predný panel nič nekladte.

Umiestnenie ovládacích prvkov a základné operácie

Zariadenie

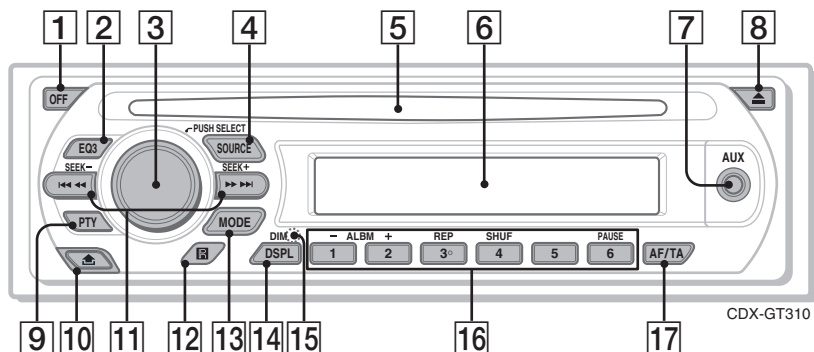

Dialkové ovládanie RM-X151

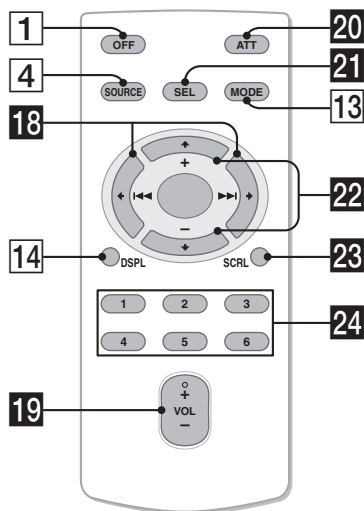

Podrobnosti sú uvedené na stranách, ktorých čísla sú za popisujúcim textom. Tlačidlá na diaľkovom ovládaní zodpovedajúce tlačidlám na zariadení majú rovnaké funkcie ako tlačidlá na zariadení.

- 1 Tlačidlo OFF**
Vypnutie zariadenia; vypnutie zdroja zvuku.
- 2 Tlačidlo EQ3 (ekvalizér) 11**
Výber typu ekvalizéra (XPLOD, VOCAL, EDGE, CRUISE, SPACE, GRAVITY, CUSTOM alebo OFF (vypnutie)).
- 3 Ovládač hlasitosti/tlačidlo Select 11**
Nastavenie hlasitosti (otáčanie); Výber nastaviteľnej položky (zatlačenie a pridržanie).
- 4 Tlačidlo SOURCE**
Zapnutie zariadenia; Zmena zdroja signálu (Rádio/CD/MD*/AUX).
- 5 Otvor pre disk**
Vložte disk (popisom nahor), prehrávanie sa spustí.
- 6 Displej**
- 7 Vstupný konektor AUX 12**
Pripojenie prenosného audio zariadenia.
- 8 Tlačidlo ▲ (vysunutie)**
Vysunutie disku.
- 9 Tlačidlo PTY (typ programu) 10**
Výber typu programu (PTY) v RDS.
- 10 Tlačidlo ☰ (uvolnenie predného panela) 5**

11 Tlačidlá SEEK -/+

CD prehrávač:

Prepínanie skladieb (stlačenie); Súvislé prepínanie skladieb (tlačidlo stlačte, potom ho do 1 sekundy stlačte znova a pridržte ho zatlačené); Zrýchlený posuv v skladbe vpred/vzad (zatlačenie a pridržanie).

Rádio:

Automatické ladenie staníc (stlačenie); Manuálne naladenie stanice (zatlačenie a pridržanie).

12 Senzor diaľkového ovládania**13 Tlačidlo MODE 8, 12**

Voľba rozhlasového pásma (FM/MW/LW). Výber zariadenia*².

14 Tlačidlo DSPL (displej)/DIM (stmavnutie) 8, 9

Zmena zobrazených položiek (stlačenie); Zmena jasú displeja (zatlačenie a pridržanie).

15 Tlačidlo RESET (umiestnené za predným panelom) 4**16 Číselné tlačidlá**

CD/MD*¹:

①/②: **ALBM -/+***^{3*4}

Prepínanie albumov (stlačenie); Súvislé prepínanie albumov (zatlačenie a pridržanie).

③: **REP 8**

④: **SHUF 8**

⑥: **PAUSE***⁵

Pozastavenie prehrávania. Pre zrušenie stlačte tlačidlo znova.

Rádio:

Príjem uložených staníc (stlačenie);

Uloženie staníc (zatlačenie a pridržanie).

17 Tlačidlo AF (Alternative Frequencies - alternatívne frekvencie)/TA (Traffic Announcement - dopravné správy) 9

Nastavenie AF a TA pri RDS staniaciach.

Nasledovné tlačidlá na diaľkovom ovládaní nezodpovedajú tlačidlám na zariadení/majú iné funkcie. Pred použitím odstráňte izolačný prvok (str. 4).

18 Tlačidlá ◀ (◀◀)/▶ (▶▶)

Ovládanie rádia/CD prehrávača, rovnako ako **(SEEK)** -/+ na zariadení.

19 Tlačidlo VOL (hlasitosť) +/-

Nastavenie úrovne hlasitosti.

20 Tlačidlo ATT (stíšenie)

Stlmenie zvuku. Pre zrušenie stlačte tlačidlo znova.

21 Tlačidlo SEL (výber)

Rovnako ako tlačidlo Select na zariadení.

22 Tlačidlá ↑ (+)/↓ (-)

Ovládanie rádia/CD prehrávača, rovnako ako ①/② (ALBM -/+) na zariadení.

23 Tlačidlo SCRL (rolovanie) 8

Rolovanie položky na displeji.

24 Číselné tlačidlá

Príjem uložených staníc (stlačenie);

Uloženie staníc (zatlačenie a pridržanie).

*1 Ak je k zariadeniu pripojený MD menič.

*2 Ak je k zariadeniu pripojený CD/MD menič.

*3 Keď sa prehráva MP3/WMA disk.

*4 Ak je pripojený menič, operácia je odlišná, pozri str. 13.

*5 Pri prehrávaní v tomto zariadení.

Poznámka

Ak je zariadenie aj displej vypnutý, nie je možné diaľkovým ovládaním ovládať zariadenie, kým nestlačíte tlačidlo **(SOURCE)** na zariadení, alebo zariadenie nezapnete vloženíím disku.

Rada

Podrobnosti o výmene batérie pozri "Výmena lítiovej batérie v diaľkovom ovládaní" na str. 15.

CD prehrávač

Podrobnosti o výbere CD/MD meniča pozri str. 12.

Zobrazované položky

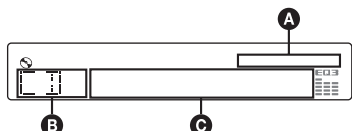

- A** Indikácia WMA/MP3 súboru
- B** Zdroj zvuku
- C** Číslo skladby/Uplynutý prehrávací čas, Názov disku/interpreta, Číslo albumu*1, Názov albumu, Názov skladby, Textová informácia*2, Hodiny

*1 Číslo albumu sa zobrazí, len ak zmeníte album.

*2 Pri prehrávaní súboru MP3 sa zobrazí ID3 tag, pri prehrávaní súboru WMA sa zobrazí WMA tag.

Pre zmenu zobrazených položiek **C** stlačte **(DSPL)**. Pre rolovanie zobrazených položiek **C** stlačte **(SCRL)** na diaľkovom ovládaní, alebo nastavte "A.SCRL-ON" (str. 12).

Rada

Zobrazené položky sa budú v závislosti od typu disku, formátu záznamu a nastavení líšiť. Podrobnosti o súboroch MP3/WMA pozri str. 14.

Opakované prehrávanie skladieb a prehrávanie skladieb v náhodnom poradí (Repeat a Shuffle play)

- 1 Počas prehrávania stlačte tlačidlo **(3)** (REP) alebo **(4)** (SHUF), až kým sa na displeji nezobrazí požadované nastavenie.

Zvoľte	Pre prehrávanie
TRACK	skladby opakované.
ALBUM*	albumu opakované.
SHUF ALBUM*	albumu v náhodnom poradí.
SHUF DISC	disku v náhodnom poradí.

* Keď sa prehráva MP3/WMA disk.

Pre obnovenie štandardného režimu prehrávania zvoľte "OFF" alebo "SHUF OFF".

Rádio

Uloženie staníc do pamäte a ich príjem

Upozornenie

Pre ladenie staníc počas vedenia vozidla používajte funkciu Best Tuning Memory. Predídete tak novej dopravnej nehode.

Automatické ukladanie staníc — BTM

- 1 Stlačte tlačidlo **(SOURCE)**, kým sa nezobrazí "TUNER".
Pre zmenu rozhlasového pásma stlačte **(MODE)**. Zvoľiť môžete pásmo FM1, FM2, FM3, MW alebo LW.
- 2 Zatláčajte a pridržiajte tlačidlo **Select**.
Zobrazí sa nastavovacie zobrazenie.
- 3 Stlačte **Select**, kým sa nezobrazí "BTM".
- 4 Stlačte **(SEEK) +**.
Zariadenie ukladá stanice pod číselné tlačidlá predvoľieb v poradí podľa ich frekvencie. Po uložení nastavenia zaznie pípnutie.

Manuálne uloženie staníc

- 1 Keď naladíte stanicu, ktorú chcete uložiť, zatláčajte a pridržiajte číselné tlačidlo **(1 až 6)**, kým sa nezobrazí "MEM".
Na displeji sa zobrazí číslo vybranej predvoľby.

Poznámka

Ak sa pod obsadené číselné tlačidlo pokúsite uložiť inú stanicu, predtým uložená stanica sa vymaže a nahradí ju nová stanica.

Rada

Pri uložení RDS stanice sa uloží aj jej nastavenie AF/TA (str. 9).

Príjem uložených staníc

- 1 Zvoľte rozhlasové pásmo a stlačte číselné tlačidlo predvoľby **(1 až 6)**.

Automatické ladenie

- 1 Zvoľte pásmo, potom stlačte **(SEEK) -/+**, aby sa naladila stanica.
Vyhľadávanie sa zastaví, akonáhle zariadenie naladí nejakú stanicu. Postup opakujte dovtedy, kým nenaladíte požadovanú stanicu.

Rada

Ak poznáte frekvenciu požadovanej stanice, zatlačte a pridržierte tlačidlo (SEEK) -/+ pre vyhľadanie približnej frekvencie a potom stláčaním tlačidla (SEEK) -/+ požadovanú frekvenciu jemne doladíte (manuálne ladenie).

RDS

Popis

Radio Data System (RDS) je rozhlasová služba, ktorá umožňuje v rozhlasovom pásme FM vysielať spolu so signálom rozhlasovej stanice ešte ďalšie digitálne informácie.

Zobrazované položky

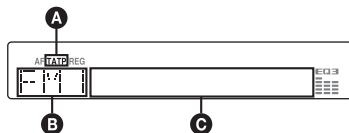

- A** TA/TP*1
- B** Rozhlasové pásmo, Funkcia
- C** Frekvencia*2 (Názov stanice), Číslo predvoľby, Hodiny, RDS dáta

*1 Počas dopravných správ bliká "TA". Ak je naladená stanica, ktorá vysiela dopravné správy, svieti "TP".

*2 Ak je naladená RDS stanica, naľavo od indikácie frekvencie je zobrazené "R".

Pre zmenu zobrazených položiek **C** stlačte (DSPL).

Služby RDS

Toto zariadenie automaticky poskytuje nasledovné RDS služby:

AF (Alternative Frequencies - Alternatívne frekvencie)

Automatické preladovanie tej istej stanice, podľa intenzity jej signálu. Pomocou tejto funkcie môžete počúvať rovnakú stanicu počas dlhšej jazdy bez toho, aby ste ju museli manuálne preladovať.

TA (Traffic Announcement - Dopravné správy)/
TP (Traffic Program - Dopravné programy)

Poskytuje aktuálne dopravné informácie/programy. Pri vysielaní nejakej dopravnej informácie/programu sa preruší práve počúvaný zdroj zvuku.

PTY (Program Types - Typy programov)

Zobrazenie práve prijímaného typu programu. Vyhľadávanie zvoleného typu programu.

CT (Clock Time - Presný čas)

Funkcia CT pomocou RDS vysielať automaticky nastaví hodiny.

Poznámky

- Možnosť využitia služieb RDS závisí od krajiny/oblasti, v ktorej sa nachádzate.
- Ak je signál stanice príliš slabý, alebo stanica nevysiela údaje RDS, funkcia RDS nebude pracovať správne.

Nastavenie AF a TA

1 Stláčaním (AF/TA) zvolte požadované nastavenie.

Zvoľte	Pre
AF-ON	aktiváciu AF a deaktiváciu TA.
TA-ON	aktiváciu TA a deaktiváciu AF.
AF, TA-ON	aktiváciu AF aj TA.
AF, TA-OFF	deaktiváciu AF aj TA.

Uloženie RDS staníc s nastaveniami funkcií AF a TA

RDS stanice môžete uložiť do pamäte spolu s nastaveniami funkcií AF/TA. Ak použijete funkciu BTM, uložia sa len RDS stanice s rovnakým nastavením AF/TA.

Pri manuálnom ladení a ukladaní staníc do pamäte je možné uložiť RDS stanice aj stanice bez RDS služieb spolu s individuálnym nastavením funkcií AF/TA.

1 Nastavte funkcie AF/TA, potom uložte stanice do pamäte pomocou funkcie BTM alebo manuálne.

Predvolenie úrovne hlasitosti dopravného spravodajstva

Zariadenie umožňuje dopredu nastaviť hlasitosť dopravných hlásení, aby ste ich neprepočuli.

1 Otáčaním ovládača hlasitosti nastavte požadovanú úroveň hlasitosti.

2 Zatláčte a pridržierte tlačidlo (AF/TA), kým sa nezobrazí "TA".

Príjem mimoriadnych hlásení

Ak je aktivovaná funkcia AF alebo TA, v prípade vysielať mimoriadnych hlásení dôjde počas počúvania zvoleného zdroja zvuku k automatickému preladeniu na takéto hlásenie.

Počúvanie jedného regionálneho programu — REG

Keď je funkcia AF aktivovaná: Výrobné nastavenie zariadenia obmedzuje príjem na určitú oblasť, takže zariadenie nepreladí na inú regionálnu stanicu s kvalitnejším signálom.

Ak opustíte oblasť s možnosťou príjmu regionálneho programu, počas príjmu FM stanice nastavte "REG-OFF" (str. 12).

pokračovanie na nasledujúcej strane →

Poznámka

Táto funkcia nefunguje vo Veľkej Británii a niektorých iných krajinách.

Funkcia Local Link (len pre Veľkú Britániu)

Táto funkcia umožňuje vyhľadanie ďalších lokálnych staníc v oblasti, aj keď nie sú uložené v pamäti.

- 1 Počas prijmu v pásme FM stlačte číselné tlačidlo (1 až 6), pod ktorým je uložená miestna stanica.
- 2 Do 5 sekúnd stlačte číselné tlačidlo miestnej stanice znova.
Postup opakujte dovtedy, kým nenaladíte požadovanú miestnu stanicu.

Výber PTY

- 1 Počas počúvania rozhlasu v pásme FM stlačte tlačidlo (PTY).

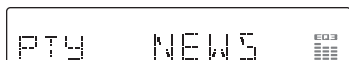

Ak stanica vysiela údaje PTY, na displeji sa zobrazí typ aktuálneho programu.

- 2 Stláčajte tlačidlo (PTY), kým sa nezobrazí požadovaný typ programu.
- 3 Stlačte (SEEK) -/+.
Zariadenie začne vyhľadávať stanice vysielajúce zvolený typ programu.

Typy programov

NEWS (Správy), **AFFAIRS** (Aktuálne udalosti), **INFO** (Informácie), **SPORT** (Šport), **EDUCATE** (Vzdelávanie), **DRAMA** (Dramatická tvorba), **CULTURE** (Kultúra), **SCIENCE** (Veda), **VARIED** (Rôzne), **POP M** (Populárna hudba), **ROCK M** (Rocková hudba), **EASY M** (Nenáročná hudba), **LIGHT M** (Lahká klasika), **CLASSICS** (Vážna hudba), **OTHER M** (Iné druhy hudby), **WEATHER** (Počasie), **FINANCE** (Financie), **CHILDREN** (Vysielanie pre deti), **SOCIAL A** (Spoločenské udalosti), **RELIGION** (Náboženstvo), **PHONE IN** (Telefonáty poslucháčov), **TRAVEL** (Cestovanie), **LEISURE** (Voľný čas), **JAZZ** (Jazzová hudba), **COUNTRY** (Country hudba), **NATION M** (Národná hudba), **OLDIES** (Evergreeny), **FOLK M** (Ludová hudba), **DOCUMENT** (Dokumentárne programy)

Poznámka

Túto funkciu nie je možné použiť v niektorých krajinách/oblastiach, kde nie sú k dispozícii údaje PTY.

Nastavenie CT

- 1 V nastavovacom zobrazení zvolte "CT-ON" (str. 11).

Poznámky

- Funkcia CT nemusí pracovať, aj keď je naladená RDS stanica.
- Čas nastavený funkciou CT nemusí byť presný.

Ďalšie funkcie

Zmena nastavení zvuku

Nastavenie zvukových charakteristík — BAL/FAD/SUB

Nastaviť môžete vyváženie medzi ľavými a pravými reproduktormi, vyváženie medzi zadnými a prednými reproduktormi (Fader) a hlasitosť subwoofera.

1 Stlačíte Select, kým sa nezobrazí “BAL”, “FAD” alebo “SUB”.

Položky sa prepínajú nasledovne:

LOW*1 → **MID***1 → **HI***1 →
BAL (ľavé-pravé) → **FAD** (predné-zadné)
→ **SUB** (hlasitosť subwoofera)*2 → **AUX***3

*1 Keď je aktivovaná funkcia EQ3 (str. 11).

*2 Keď je zvukový výstup nastavený na “SUB” (str. 11).
Pri najnižšej možnej úrovni nastavenia sa zobrazí “ATT” a túto úroveň môžete zvýšiť až o 20 krokov.

*3 Keď je aktívny zdroj zvuku AUX (str. 12).

2 Otáčaním ovládača hlasitosti nastavte zvolenú položku.

Po 3 sekundách sa nastavenie aplikuje a obnoví sa zobrazenie pre štandardný režim prehrávania/príjmu rozhlasu.

Pomocou diaľkového ovládania

Pre nastavenie zvolenej položky stlačíte v kroku 2 ←, ↑, → alebo ↓.

Nastavenie krivky ekvalizéra — EQ3

Voľba “CUSTOM” pri položke EQ3 umožňuje vykonať vlastné nastavenia ekvalizéra.

1 Zvoľte zdroj zvuku, potom stláčaním (EQ3) zvoľte “CUSTOM”.

2 Stlačíte Select, kým sa nezobrazí “LOW”, “MID” alebo “HI”.

3 Otáčaním ovládača hlasitosti nastavte zvolenú položku.

Hlasitosť je možné nastaviť v 1 dB krokoch v rozsahu od -10 dB do +10 dB.

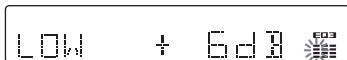

Opakovaním krokov 2 a 3 nastavte krivku ekvalizéra.

Výrobné nastavenie krivky ekvalizéra obnovíte zatlačením a pridržením tlačidla Select pred dokončením nastavenia.

Po 3 sekundách sa nastavenie aplikuje a obnoví sa zobrazenie pre štandardný režim prehrávania/príjmu rozhlasu.

Rada

Nastaviť môžete aj iné typy ekvalizéra.

Pomocou diaľkového ovládania

Pre nastavenie zvolenej položky stlačíte v kroku 3 ←, ↑, → alebo ↓.

Úprava nastaviteľných položiek — SET

1 Zatláčať a pridržiť tlačidlo Select.

Zobrazí sa nastavovacie zobrazenie.

2 Stlačíte Select, kým sa nezobrazí požadovaná položka.

3 Otáčaním ovládača hlasitosti zvolíte požadované nastavenie (napr. “ON” alebo “OFF”).

4 Zatláčať a pridržiť tlačidlo Select.

Nastavenie sa aplikuje a obnoví sa zobrazenie pre štandardný režim prehrávania/príjem rozhlasu.

Poznámka

Zobrazené položky sa budú v závislosti od zdroja zvuku a nastavenia líšiť.

Pomocou diaľkového ovládania

Pre zvolenie nastavenia v kroku 3 stlačíte ← alebo →.

Môžete nastaviť nasledovné položky (podrobnosti pozri na príslušných stranách):
“●” označuje výrobné nastavenie.

CLOCK-ADJ (Nastavenie hodín) (str. 5)

CT (Presný čas)

Nastavenie “CT-ON” alebo “CT-OFF” (●)
(str. 9, 10).

BEEP (Pípanie)

Nastavenie “BEEP-ON” (●) alebo “BEEP-OFF”.

AUX-A*1 (AUX Audio)

Zapnutie “AUX-A-ON” (●) alebo vypnutie “AUX-A-OFF” zobrazovania zdroja zvuku AUX (str. 12).

A.OFF (Automatické vypínanie)

Automatické vypnutie v nastavenom čase, keď je zariadenie čiastočne vypnuté,
– “A.OFF-NO” (●), “A.OFF-30S (sekundy),”
“A.OFF-30M (minúty)” alebo “A.OFF-60M (minúty)”.

SUB/REAR*1

Prepnutie výstupného audio signálu.

– “SUB-OUT” (●): Výstup pre subwoofer.
– “REAR-OUT”: Výstup pre výkonový zosilňovač.

pokračovanie na nasledujúcej strane →

DEMO*1 (Predvádzanie)

Nastavenie "DEMO-ON" (●) alebo "DEMO-OFF".

DIM (Jas displeja)

Úprava intenzity osvetlenia displeja.
– "DIM-ON": Stmavnutie displeja.
– "DIM-OFF" (●): Displej netmavne.

A.SCRL (Automatické rolovanie)

Automatické rolovanie zobrazenej položky po zmene disku/albumu/skladby.
– "A.SCRL-ON" (●): Rolovanie.
– "A.SCRL-OFF": Rolovanie vypnuté.

Local (Režim miestneho vyhľadávania)

– "LOCAL-ON": Ladenie len staníc s najsilnejším signálom.
– "LOCAL-OFF" (●): Normálne ladenie.

MONO*2 (Monofonický režim)

Pre skvalitnenie príjmu v pásme FM zvolte monofonický režim príjmu.
– "MONO-ON": Počúvanie stereo vysielania monofonicky.
– "MONO-OFF" (●): Počúvanie stereo vysielania stereofonicky.

REG*2 (Regionálne)

Nastavenie "REG-ON" (●) alebo "REG-OFF" (str. 9).

LPF*3 (Dolný priepust)

Nastavenie medznej frekvencie subwoofera: "LPF OFF" (●), "LPF125Hz" alebo "LPF 78Hz".

BTM (str. 8)

*1 Keď je zariadenie vypnuté.

*2 Pri prijíme v rozhlasovom pásme FM.

*3 Keď je výstupný audio signál nastavený na "SUB".

Používanie voliteľných zariadení

Doplnkové audio zariadenie

Po pripojení voliteľného prenosného audio zariadenia do vstupného konektora AUX (stereo minikonektor) na zariadení a jeho jednoduchom zvolení môžete reprodukovat jeho zvuk v automobile. Úroveň hlasitosti je nastaviteľná na tomto zariadení aj na prenosnom audio zariadení. Postupujte nasledovne:

Pripojenie prenosného audio zariadenia

- 1 Vypnite prenosné audio zariadenie.
- 2 Znížte hlasitosť na zariadení.
- 3 Pripojte zariadenie.

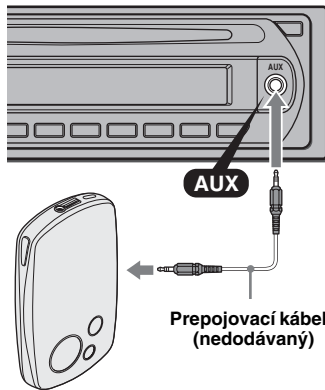

* Použite vhodné konektory.

Nastavenie úrovne hlasitosti

Pred prehrávaním nastavte vhodnú úroveň hlasitosti pre jednotlivé pripojené audio zariadenia.

- 1 Znížte hlasitosť na zariadení.
- 2 Stlačte tlačidlo (SOURCE), kým sa nezobrazí "AUX".
Zobrazí sa "AUX FRONT IN".
- 3 Spustíte prehrávanie na prenosnom audio zariadení s primeranou úrovňou hlasitosti.
- 4 Nastavte zvyčajnú úroveň hlasitosti na zariadení.
- 5 Stlačte Select, kým sa nezobrazí "AUX" a otáčaním ovládača hlasitosti nastavte úroveň hlasitosti pre vstupný signál (8 dB až +18 dB).

CD/MD menič

Výber meniča

- 1 Stlačte (SOURCE), kým sa nezobrazí "CD" alebo "MD".
- 2 Stláčaním (MODE) zvolte požadovaný menič.



Číslo zariadenia Číslo disku

Prehrávanie sa spustí.

Prepínanie albumov a diskov

1 Počas prehrávania stlačte tlačidlo ①/② (ALBM -/+).

Pre prepnutie Stlačte ①/② (ALBM -/+)

Albumu	a uvoľnite (chvíľu pridržiť).
Albumov súvislo	do 2 sekúnd od prvého uvoľnenia.
Diskov	opakovane.
Diskov súvislo	potom do 2 sekúnd zatlačte znova a pridržiť ho.

Opakované prehrávanie skladieb a prehrávanie skladieb v náhodnom poradí (Repeat a Shuffle play)

1 Počas prehrávania stláčajte tlačidlo ③ (REP) alebo ④ (SHUF), kým sa na displeji nezobrazí požadované nastavenie.

Zvoľte	Pre prehrávanie
↶ DISC*1	disku opakovane.
SHUF CHANGER*1	skladieb z meniča v náhodnom poradí.
SHUF ALL*2	skladieb zo všetkých zariadení v náhodnom poradí.

*1 Ak je pripojený jeden alebo viacero CD/MD meničov.

*2 Ak je pripojený jeden alebo viacero CD meničov, alebo dva alebo viacero MD meničov.

Pre obnovenie štandardného režimu prehrávania zvoľte "↶ OFF" alebo "SHUF OFF".

Rada

Režim "SHUF-ALL" nezmieša skladby medzi CD a MD meničmi.

Ďalšie informácie

Bezpečnostné upozornenia

- Ak bol váš automobil zaparkovaný na priamom slnečnom žiarení, pred ďalším používaním nechajte zariadenie najprv vychladnúť.
- Elektrická výsuvná anténa sa pri prevádzke zariadenia automaticky vysunie.

Kondenzácia vlhkosti

Počas daždivých dní alebo v oblastiach s veľkou vlhkosťou môže na šošovkách vo vnútri zariadenia a na displeji kondenzovať vlhkosť. Ak k tomu dôjde, zariadenie nebude pracovať správne. V takomto prípade vyberte zo zariadenia disk a ponechajte zariadenie mimo prevádzky približne hodinu, kým sa vlhkosť neodparí.

Udržiavanie vysokej kvality reprodukcie

Dbajte na to, aby nedochádzalo k vylievaniu žiadnych nápojov na zariadenie alebo na disky.

Poznámky k diskom

- Aby nedošlo k znečisteniu disku, nedotýkajte sa jeho povrchu. Disk uchopte vždy za okraje.
- Ak disky nepoužívate, uskladňujte ich v obaloch alebo v zásobníku.
- Disky nevystavujte vysokým teplotám. Nenechávajte ich na palubnej doske alebo pod zadným sklom zaparkovaného vozidla.
- Na povrch disku nenalepujte nálepky alebo lepiace pásky, nepoužívajte disky s lepkavým povrchom. Lepkavý povrch môže spôsobiť zastavenie otáčania disku a následne poruchu zariadenia alebo zničenie disku.



- Nepoužívajte disky s nalepenými štítkami alebo nálepkami. Pri používaní takýchto diskov sa môžu vyskytnúť nasledujúce poruchy:
 - Nemožnosť vysunúť disk (z dôvodu prilepenia sa disku a zaseknutia výsuvacieho mechanizmu).
 - Nesprávnosť načítania audio údajov (t.j. nemusí byť možné prehrávanie, alebo zvuk môže preskakovať) z dôvodu deformovania nálepky vplyvom tepla, alebo pokrivenia disku.
- V tomto zariadení nie je možné prehrávať disky zvláštnych tvarov (disky v tvare srdca, štvorcové alebo hviezdicové disky). Ak sa pokúsite takýto disk prehrávať, môžete zariadenie poškodiť. Nepoužívajte takéto disky.
- Nie je možné prehrávať 8 cm / CD disky.

pokračovanie na nasledujúcej strane →

- Pred prehrávaním vyčistite disk komerčne dostupnou čistiacou handričkou. Čistíte ho od stredu k okrajom v smere šípok. Nepoužívajte rozpúšťadlá ako benzín, riedidlo, komerčne dostupné čistiace prostriedky, alebo antistatické spreje určené pre klasické platne.



- ID3 tag verzia 1.0, 1.1, 2.2, 2.3 a 2.4 sú aplikovateľné len na súbory MP3. Zobraziteľných znakov v ID3 tag je 15/30 znakov (ver. 1.0 a 1.1) alebo 63/126 znakov (ver. 2.2, 2.3 a 2.4). Zobraziteľných znakov vo WMA tag je 63 znakov.

Poradie prehrávania súborov MP3/WMA

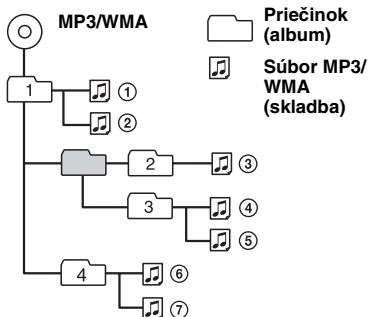

Poznámky k CD-R/CD-RW diskom

- Niektoré CD-R/CD-RW disky (v závislosti od zariadenia, na ktorom boli nahrávané, prípadne v závislosti od povahy disku) sa nemusia v tomto zariadení prehrať.
- Nie je možné prehrávať CD-R/CD-RW disky, ktoré nie sú uzatvorené.

Audio disky kódované technológiou pre ochranu autorských práv

Zariadenie je určené na prehrávanie diskov kompatibilných so štandardom Compact Disc (CD). V poslednom čase sú niektorými hudobnými vydavateľstvami distribuované disky kódované technológiou pre ochranu autorských práv. Medzi takýmito diskmi môžu byť aj disky nekompatibilné so štandardom CD a nemusia sa dať prehrať v tomto zariadení.

Poznámky k diskom DualDisc

DualDisc (duálny disk) je obojstranný disk, ktorý má DVD záznam nahraný na jednej strane a digitálny zvuk na druhej strane. Keďže strana s audio záznamom nie je v súlade so štandardom Compact Disc (CD), prehrávanie na tomto produkte nie je zaručené.

Súbory formátu MP3/WMA

MP3 (MPEG 1 Audio Layer-3) je štandardným formátom pre kompresiu zvukových súborov. Súbor sa komprimuje na cca 1/10 pôvodnej veľkosti. WMA, čo je skratka pre Windows Media Audio, je ďalší štandard formátu pre kompresiu zvukových súborov. Komprimuje údaje z audio CD disku na cca 1/22* pôvodnej veľkosti.

* Len pre 64 kb/s

- Zariadenie je kompatibilné s formátom ISO 9660 Level 1/Level 2, Joliet/Romeo v rozšírenom formáte a s metódou Multi Session.
- Maximálny počet:
 - priečinkov (albumov): 150 (vrátane hlavného a prázdnych priečinkov).
 - súborov MP3/WMA (skladiet) a priečinkov na disku: 300 (ak názvy priečinkov/súborov pozostávajú z mnohých znakov, možný počet súborov/priečinkov môže byť nižší než 300).
 - Zobraziteľných znakov v názve priečinka/súboru je 32 (Joliet) alebo 32/64 (Romeo).

Poznámky

- Pri pomenovaní súborov MP3/WMA nezabudnite k názvu súboru pridať príponu “.mp3”/“.wma”.
- Pri prehrávaní súboru MP3/WMA s variabilným dátovým tokom (VBR), alebo pri zrýchlenom posuve v skladbách vpred/vzad, sa uplynutý prehrávací čas nemusí zobraziť presne.
- Ak je disk zaznamenaný metódou Multi Session, rozpoznáva sa formát (ktorý bude prehrávaný) len prvej zvukovej stopy prvej Session (sekcie) (ostatné formáty sa vynechávajú). Priorita formátov je: CD-DA a MP3/WMA.
 - Ak je prvá skladba vo formáte CD-DA, prehrá sa len formát CD-DA z prvej Session (sekcie).
 - Ak prvá skladba nie je vo formáte CD-DA, prehrá sa Session (sekcia) so záznamom vo formáte ATRAC CD alebo MP3/WMA. Ak disk neobsahuje žiadne dáta v niektorom z týchto formátov, zobrazí sa “NO Music”.

Poznámky k súborom MP3

- Pred použitím disku v zariadení disk uzatvorte.
- Pri prehrávaní súboru MP3 s vysokým dátovým tokom (napr. 320 kb/s) môže vypadávať zvuk.

Poznámky k súborom WMA

- Súbory vytvorené pomocou bezstratovej kompresie sa neprehrajú.
- Súbory chránené proti kopírovaniu sa neprehrajú.

Ak máte akékoľvek otázky alebo problémy týkajúce sa zariadenia, ktoré nie sú v tomto návode popísané, obráťte sa na najbližšieho predajcu Sony.

Údržba

Výmena lítiovej batérie v diaľkovom ovládaní

Za normálnych podmienok by batéria mala vydržať cca 1 rok. (Životnosť môže byť kratšia v závislosti od podmienok používania.)

Ak je už batéria slabá, dosah diaľkového ovládania sa výrazne skráti. Vymeňte starú batériu za novú lítiovú batériu typu CR2025. Použitím inej batérie môže vzniknúť riziko vznietenia alebo explózie.

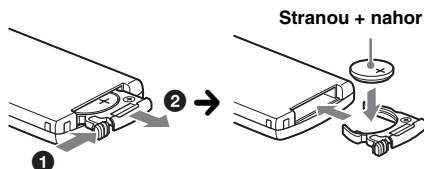

Poznámky k lítiovej batérii

- Batériu skladujte mimo dosahu detí. Ak by došlo k jej prehlnutiu, ihneď vyhľadajte lekára.
- Batériu pred vloženíím utrite suchou handričkou. Zaisťte tak dobrý kontakt.
- Pri vkladaní batérie skontrolujte správnu polaritu.
- Batériu nedržte kovovou pinzetou. Mohlo by dôjsť ku skratu.

VÝSTRAHA

Pri nesprávnom zaobchádzaní môže batéria explodovať. Batériu nenabíjajte, nerozoberajte a neháďte do ohňa.

Výmena poistky

Pri výmene poistky skontrolujte, či hodnota jej prúdovej záťaže zodpovedá odporúčanej hodnote. Ak dôjde k prepáleniu poistky, skontrolujte správnosť napájania a vymeňte ju za novú. Keď sa poistka prepáli znovu, môže ísť o poruchu vo vnútri zariadenia. V takomto prípade sa obráťte na najbližšieho predajcu Sony.

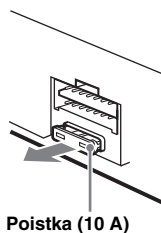

Čistenie konektorov

Zariadenie nemusí pracovať správne, ak dôjde k znečisteniu konektorov medzi predným panelom a zariadením. Aby ste takejto situácii predišli, vyberte predný panel (str. 5) a očistite konektory čistiacou tyčinkou navlhčenou v liehu.

Na konektory príliš netlačte. Mohlo by dôjsť k ich poškodeniu.

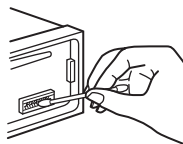

Zariadenie

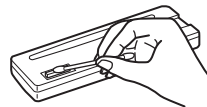

Zadná časť predného panela

Poznámky

- Z bezpečnostných dôvodov najskôr vypnite motor a vytiahnite kľúč zo zapalovania.
- Nikdy sa nedotýkajte kontaktov priamo prstami alebo kovovými predmetmi.

Demontáž zariadenia

1 Vyberte predný ochranný kryt .

- 1 Vyberte predný panel (str. 5).
- 2 Vložte uvoľňovacie kľúče do ochranného krytu .

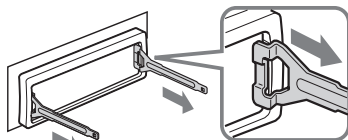

Kľúče vložte správne podľa obrázka.

- 3 Ťahaním uvoľňovacích kľúčov vyberte ochranný kryt .

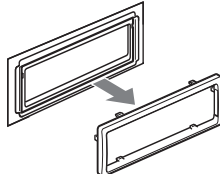

pokračovanie na nasledujúcej strane →

2 Vyberte zariadenie.

- 1 Obidva uvoľňovacie kľúče zasunúte súčasne tak, aby zacvakli.

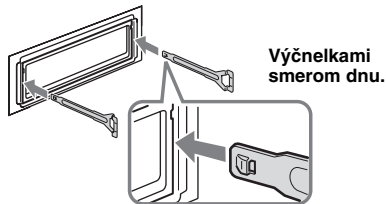

- 2 Ťahaním uvoľňovacích kľúčov povysuňte zariadenie.

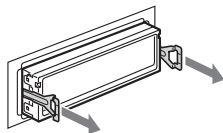

- 3 Vysuňte zariadenie z konzoly.

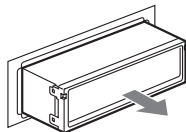

Technické údaje

CD prehrávač

Odstup signál - šum: 120 dB
Frekvenčný rozsah: 10 – 20 000 Hz
Skreslenie: Pod merateľnou hodnotou

Tuner (Rádio)

Pásmo FM

Ladiaci rozsah: 87,5 – 108,0 MHz
Anténový konektor:

Konektor pre externú anténu

Medzifrekvencia: 10,7 MHz/450 kHz

Citlivosť: 9 dBf

Selektivita: 75 dB pri 400 kHz

Odstup signál - šum: 67 dB (stereo), 69 dB (mono)

Harmonické skreslenie pri 1 kHz: 0,5 % (stereo),
0,3 % (mono)

Odstup kanálov: 35 dB pri 1 kHz

Frekvenčný rozsah: 30 – 15 000 Hz

Pásmo MW/LW

Ladiaci rozsah:

MW: 531 – 1 602 kHz

LW: 153 – 279 kHz

Anténový konektor:

Konektor pre externú anténu

Medzifrekvencia: 10,7 MHz/450 kHz

Citlivosť: MW: 30 μ V, LW: 40 μ V

Výkonový zosilňovač

Výstupy: Výstupy pre reproduktory (bezpečnostné konektory)

Impedancia reproduktorov: 4 – 8 Ohm

Maximálny výstupný výkon: 50 W \times 4 (pri 4 Ohm)

Všeobecne

Výstup:

Výstupné audio konektory

(subwoofer/zadné - prepínateľné)

Konektor pre napájanie elektrickej výsuvnej antény

Konektor pre výkonový zosilňovač

Vstupy:

Konektor pre pripojenie "Hands free" sady pre mobilný telefón (Telephone ATT)

Vstupný ovládací konektor BUS

Vstupný audio konektor BUS

Vstupný anténový konektor

Vstupný konektor AUX (stereo minikonektor)

Korekcie zvuku:

Low - Nízke tóny: \pm 10 dB pri 60 Hz (XPLOD)

Mid - Stredné tóny: \pm 10 dB pri 1 kHz (XPLOD)

High - Vysoké tóny: \pm 10 dB pri 10 kHz (XPLOD)

Napájanie: 12 V DC autobatéria

(uzemnený záporný pól)

Rozmery: Cca 178 \times 50 \times 179 mm (š/v/h)

Montážne rozmery: Cca 182 \times 53 \times 162 mm (š/v/h)

Hmotnosť: Cca 1,2 kg

Dodávané príslušenstvo:

Dialkové ovládanie: RM-X151

Časti pre montáž a zapojenie (1 sada)

Voliteľné príslušenstvo/zariadenia:

Zbernicový BUS kábel (dodávaný s káblom s RCA konektormi):

RC-61 (1 m), RC-62 (2 m)

CD menič (na 10 diskov): CDX-757MX

CD menič (na 6 diskov): CDX-T70MX, CDX-T69

Volič zdroja signálu: XA-C40

Volič AUX-IN: XA-300

Adaptér s rozhraním pre iPod: XA-110IP

Niektoré uvedené príslušenstvo nemusí byť u vášho predajcu dostupné. Podrobnejšie informácie vám poskytne predajca.

Technológia kódovania zvuku MPEG Layer-3 a patenty sú používané v licencií spoločnosti Fraunhofer IIS a Thomson.

Právo na zmeny vyhradené.



- V niektorých plošných spojoch nie sú použité halogenidové samozhasínajúce prísady.
- Skrinky nie sú vyrobené s halogenidovými samozhasínajúcimi prísadami.
- Na výplň obalového materiálu sa používa papier.
- Na potlač obalového materiálu sa použili farbivá neobsahujúce VOC (Volatile Organic Compound - prchavé organické zlúčeniny).

Riešenie problémov

Nasledujúci prehľad pomôže nájsť príčinu problému, ktorý sa môže vyskytnúť pri používaní zariadenia.

Skôr než začnete vykonávať odporúčané úkony, skontrolujte správnosť prepojení a ovládania.

Všeobecne

Zariadenie nie je napájané.

- Skontrolujte zapojenia. Ak je všetko v poriadku, skontrolujte poistku.
- Keď je zariadenie aj displej vypnutý, nie je ho možné ovládať diaľkovým ovládaním.
→ Zapnite zariadenie.

Elektrická výsvnná anténa sa nevyfusnie.

Elektrická výsvnná anténa nie je vybavená spínacím relé.

Nepočuť zvuk.

- Úroveň hlasitosti je príliš nízka.
- Je aktivovaná funkcia ATT alebo Telephone ATT (ak je ku káblu ATT pripojený kábel montážnej sady pre mobilný telefón).
- Vyváženie Fader ("FAD") nie je nastavené pre 2-reprodukčný systém.
- CD menič nie je kompatibilný s formátom disku (MP3).
→ Prehrávajte disk vo voľiteľnom MP3-kompatibilnom CD meniči Sony alebo v tomto zariadení.

Nezaznieva zvukový signál (pípanie).

- Zvukový signál je vypnutý (str. 11).
- Je pripojený voľiteľný zosilňovač, nepoužívate vstavany zosilňovač.

Obsah pamäte sa vymazal.

- Bolo stlačené tlačidlo RESET.
→ Opäť uložte do pamäte všetky nastavenia.
- Kábel napájania alebo autobatéria je odpojená.
- Kábel napájania nie je správne pripojený.

Uložené stanice a nastavenie hodín je vymazané.

Poistka sa prepálila.

Pri prepínaní zapaľovania počuť šum.

V konektore napájania príslušenstva v automobile nie sú správne prepojené káble.

Z displeja sa stratila/na displeji sa nezobrazila indikácia.

- Tmavnutie je nastavené na "DIM-ON" (str. 12).
- Zobrazenie sa vypne po zatlačení a pridržianí tlačidla (OFF).
→ Zatlačte a pridržte (OFF) na zariadení, kým sa displej nezapne.
- Konektory sú znečistené (str. 15).

Funkcia automatického vypnutia nefunguje.

Zariadenie je zapnuté. Funkcia automatického vypnutia funguje až po čiastočnom vypnutí zariadenia.
→ Vypnite zariadenie.

Ovládanie diaľkovým ovládaním nefunguje.

Odstráňte izolačný prvok (str. 4).

Prehrávanie CD/MD disku

Nie je možné vložiť disk.

- Je už vložený iný disk.
- Disk bol nasilu vložený naopak alebo nesprávnym spôsobom.

Disk sa neprehráva.

- Disk je chybný alebo znečistený.
- CD-R/CD-RW disky nie sú určené na audio používanie (str. 14).

Súbory MP3/WMA nie je možné prehrať.

Disk nie je kompatibilný s formátom a verziou MP3/WMA (str. 14).

Spustenie prehrávania súborov MP3/WMA trvá dlhšie než pri iných diskoch.

Pri nasledovných diskoch trvá spustenie prehrávania dlhší čas.

- Disk so zložitou štruktúrou priečinkov.
- Disky zaznamenané metódou Multi Session.
- Disky, na ktoré je možné dopĺňať údaje.

Položky na displeji nerolujú.

- Pri diskoch s množstvom znakov v názvoch nebudú tieto názvy rolovať.
- "A.SCRL" je nastavené na "OFF" (vypnutie).
→ Nastavte "A.SCRL-ON" (str. 12), alebo stlačte (SCRL) na diaľkovom ovládaní.

Zvuk preskakuje.

- Zariadenie nie je správne namontované.
→ Zariadenie nainštalujte pod uhlom nižším než 45° na pevnú časť automobilu.
- Disk je chybný alebo znečistený.

Ovládacie prvky nepracujú.

Disk sa nevyfusnie.

Stlačte tlačidlo RESET (str. 4).

Príjem rozhlasu

Stanice nie je možné naladiť.

Zvuk je rušený šumom.

- Pripojte napájací kábel pre anténu (modrý) alebo kábel napájania príslušenstva (červený) k anténovému zosilňovaču (iba ak má váš automobil zabudovanú FM/MW/LW anténu v zadnom/bočnom okne).
- Skontrolujte zapojenie výsvnvej antény.
- Výsvnná anténa sa nevyfusnie.
→ Skontrolujte zapojenie kábla ovládania výsvnvej elektrickej antény.
- Skontrolujte frekvenciu stanice.

Nie je možné naladiť uložené stanice.

- Do pamäte uložte správne frekvencie.
- Vysielaný signál je príliš slabý.

Automatické ladenie nie je možné.

- Nastavenie režimu miestneho vyhľadávania (Local seek) nie je správne.
→ Ladenie sa zastavuje príliš často:
Nastavte "LOCAL-ON" (str. 12).
- Ladenie sa nezastaví pri žiadnej stanici:
Nastavte "MONO-ON" (str. 12).
- Vysielaný signál je príliš slabý.
→ Naladte stanicu manuálne.

pokračovanie na nasledujúcej strane →

Počas prijmu stanice v pásme FM bliká indikátor "ST".

- Frekvenciu jemne doladíte.
- Vysielaný signál je príliš slabý.
→ Nastavte "MONO-ON" (str. 12).

Stereo vysielanie v pásme FM sa reprodukuje monofonicky.

Zariadenie je v režime monofonického prijmu.
→ Nastavte "MONO-OFF" (str. 12).

RDS

Po niekoľkých sekundách počúvania sa spustí funkcia SEEK.

Stanica nevysiela údaje TP, alebo má slabý signál.
→ Deaktivujte funkciu TA (str. 9).

Nie je možné prijímať dopravné hlásenia.

- Aktivujte funkciu TA (str. 9).
- Stanica práve nevysiela žiadne dopravné hlásenia, aj keď vysiela údaje TP.
→ Naladte inú stanicu.

Funkcia PTY zobrazila "-----".

- Naladená stanica nevysiela RDS údaje.
 - Zariadenie neprijíma RDS údaje.
 - Stanica nemá špecifikovaný typ programu.
-

Chybové zobrazenia/Hlásenia

BLANK*1

Na MD disku nie je záznam.*2
→ Vložte MD disk so záznamom.

ERROR*1

- Disk je znečistený alebo nesprávne vložený.*2
→ Vyčistite disk, alebo vložte disk správne.
- Vložili ste prázdny disk.
- Disk sa z nejakého dôvodu neprehráva.
→ Vložte iný disk.

FAILURE

Reproduktory/zosilňovač nie sú správne pripojené.
→ Podľa popisu v návode Montáž/Zapojenia skontrolujte správnosť prepojení.

LOAD

Menič sprístupňuje disk.
→ Počkajte, kým sa disk nesprístupní.

L. SEEK +/-

Počas automatického ladenia je zapnutý režim miestneho vyhľadávania (Local Seek).

NO AF

Zariadenie nenašlo žiadnu alternatívnu frekvenciu pre aktuálnu stanicu.

→ Kým názov stanice bliká, stlačte (SEEK) +/-.
Zariadenie začne vyhľadávať inú frekvenciu s tými istými údajmi PI (Program Identification) (zobrazí sa "PI SEEK").

NO DISC

V CD/MD meniči nie je vložený disk.
→ Do meniča vložte disk.

NO INFO

Súbor MP3/WMA neobsahuje textovú informáciu.

NO MAG

V CD meniči nie je vložený zásobník diskov.
→ Do meniča vložte zásobník.

NO MUSIC

Disk neobsahuje audio súbory.
→ Do zariadenia alebo do MP3-kompatibilného meniča vložte audio CD disk.

NO NAME

Skladba neobsahuje názov skladby/albumu/disku.

NO TP

Zariadenie bude pokračovať vo vyhľadávaní staníc s údajmi TP.

NOT READ

Zariadenie nenačítalo informácie o disku.
→ Vložte disk, potom ho zvolte v zozname.

NOTREADY

Kryt MD meniča je otvorený, alebo MD disky nie sú správne vložené.
→ Zatvorte kryt, alebo správne vložte MD disky.

OFFSET

Vyskytla sa vnútorná porucha.
→ Skontrolujte zapojenia. Ak chybové zobrazenie nezmizne, obráťte sa na predajcu alebo autorizovaný servis Sony.

READ

Zariadenie načítava všetky informácie o skladbách a albumoch na disku.
→ Počkajte, kým sa načítavanie nedokončí a kým sa automaticky nespustí prehrávanie. V závislosti od štruktúry disku môže spustenie prehrávania trvať aj viac než minútu.

RESET

CD zariadenie a CD/MD menič nie je možné z dôvodu nejakého problému ovládať.
→ Stlačte tlačidlo RESET (str. 4).

"L L L L" alebo "I I I I"

Počas zrýchleného posuvu vpred/vzad ste dosiahli začiatok alebo koniec disku a nie je možný ďalší posuv.

"_"

Znak zariadenie nedokáže zobrazit.

*1 Ak počas prehrávania CD alebo MD disku dôjde k chybe, číslo CD/MD disku nebude zobrazené.

*2 Na displeji sa zobrazí číslo disku, ktorý problém spôsobí.

Ak tieto riešenia nepomôžu problém vyriešiť, obráťte sa na najbližšieho predajcu Sony. Ak za účelom opravy prinesiete zariadenie, ktoré má problémy s prehrávaním CD disku, prinesite tiež disk, pri ktorom ste problém spozorovali.

<http://www.sony.net/>

Sony Corporation Printed in Czech Republic (EU)

SK



Likvidácia starých elektrických a elektronických zariadení (Platí v Európskej únii a ostatných európskych krajinách so zavedeným separovaným zberom)

Tento symbol na výrobku alebo obale znamená, že s výrobkom nemôže byť nakladané ako s domovým odpadom. Miesto toho je potrebné ho doručiť do vyhradeného zberného miesta na recykláciu elektrozariadení. Tým, že zaistíte správne zneškodnenie, pomôžete zabrániť potencionálnemu negatívne mu vplyvu na životné prostredie a ľudské zdravie, ktoré by v opačnom prípade hrozilo pri nesprávnom nakladaní s týmto výrobkom. Recyklácia materiálov pomáha uchovávať prírodné zdroje. Pre získanie ďalších podrobných informácií o recyklácii tohoto výrobku kontaktujte prosím váš miestny alebo obecný úrad, miestnu službu pre zber domového odpadu alebo predajňu, kde ste výrobok zakúpili.