

# SONY®

4-437-011-42(1)

E-mount

Digitalni fotoaparat sa izmenljivim objektivom/Uputstvo za upotrebu

*α*

NEX- 6

### Beleška za korisnika

Broj modela i serijski broj se nalaze na donjoj strani fotoaparata. Zabeležite serijski broj na dole naznačeno mesto. Ove brojeve navedite svaki put kad kontaktirate svog prodavca Sony opreme u vezi sa ovim proizvodom.

Model NEX-6

Serijski broj \_\_\_\_\_

Broj modela AC-UB10/AC-UB10B/AC-UB10C/AC-UB10D

Serijski broj \_\_\_\_\_

## UPOZORENJE

Kako biste smanjili opasnost od požara ili električnog udara, nemojte izlagati uređaj kiši ili vlazi.

### **VAŽNE SIGURNOSNE NAPOMENE**

### **-SAČUVAJTE OVO UPUTSTVO**

### **OPASNOST**

### **-ZA SMANJENJE OPASNOSTI OD ELEKTRIČNOG UDARA, PAŽLJIVO PROČITAJTE OVO UPUTSTVO**

Ako oblik utikača ne odgovara mrežnoj utičnici, koristite adapter utikača koji odgovara vašoj mrežnoj utičnici.

## OPREZ

### **I Baterija**

Ako se baterijom ne rukuje pravilno, može da eksplodira i uzrokuje požar ili hemijske opekotine. Obratite pažnju na sledeća upozorenja.

- Nemojte rastavljati bateriju.
- Nemojte je razbijati niti izlagati sili, udarcima čekića, ispuštati je na tlo ili stajati na nju.
- Bateriju nemojte kratko spajati i pazite da metalni predmeti ne dodu u dodir sa priključcima baterije.
- Nemojte izlagati bateriju temperaturama iznad 60°C, na primer izlaganjem direktnoj sunčevoj svetlosti ili ostavljanjem u vozilu parkiranom na suncu.
- Nemojte je spaljivati ili bacati u vatru.
- Nemojte rukovati oštećenim ili litijumskim baterijama koje su procurele.
- Bateriju puniti isključivo originalnim punjačem kompanije Sony ili uređajem koji može da puni baterije.
- Držite bateriju van domašaja male dece.
- Bateriju držite suvom.
- Zamenite bateriju isključivo istom ili ekvivalentnom kakvu preporučuje kompanija Sony.
- Odložite isluženu bateriju odmah, u skladu sa uputstvom.

### **I AC adapter**

Kod upotrebe mrežnog adaptera, upotrebite obližnju zidnu utičnicu. Odmah izvucite adapter iz zidne utičnice ako se tokom upotrebe fotoaparata pojave problemi.

Kabl napajanja (mrežni kabl), ukoliko je isporučen, treba koristiti samo za ovaj fotoaparat i ne smete ga koristiti sa drugom električnom opremom.

## Za korisnike u Evropi

### **| Napomena za korisnike u zemljama koje primenjuju EU smernice**

Ovaj proizvod je proizveden od ili u ime kompanije Sony Corporation, 1-7-1 Konan Minato-ku Tokyo, 108-0075 Japan. Pitanja vezana za usklađenost proizvoda na osnovu zakonodavstva Evropske unije upućivaće se ovlašćenom zastupniku, Sony Deutschland GmbH, Hedelfinger Strasse 61, 70327 Stuttgart, Nemačka. Za pitanja servisa i garancije pogledajte adresu na garantnom listu.



Ovim Sony Corporation izjavljuje da je digitalni fotoaparatski objektivi NEX-6 usklađen sa osnovnim zahtevima i drugim primenjivim odredbama Direktive 1999/5/EC. Za detalje posetite sledeću internet stranu:  
<http://www.compliance.sony.de/>

Ovaj proizvod je ispitan i potvrđena je usklađenost sa smernicom R&TTE za upotrebu priključnih kablova kraćih od 3 m.

### **| Pažnja**

Elektromagnetno polje na određenim frekvencijama može uticati na sliku i zvuk ovog uređaja.

### **| Napomena**

Ako statički elektricitet ili elektromagnetizam prouzrokuju prekid prenosa podataka, ponovo pokrenite aplikaciju ili otkaçite i ponovo povežite komunikacioni kabl (USB, i sl.).

## **I Odlaganje starih električnih i elektronskih uređaja (primenjuje se u Evropskoj uniji i ostalim evropskim zemljama sa posebnim sistemima odlaganja)**



Ova oznaka na proizvodu ili na ambalaži označava da ovaj proizvod ne sme da se odlaže kao kućni otpad. Treba ga odložiti na za tu namenu na predviđenom mestu za reciklažu električne ili elektronske opreme.

Pravilnim odlaganjem dotrajalog proizvoda pomažete u sprečavanju mogućih štetnih posledica po okolinu i ljudsko zdravlje, do kojih može doći usled nepravilnog odlaganja proizvoda. Reciklažom materijala pomažete u očuvanju prirodnih resursa. Za detaljne informacije o reciklaži ovog proizvoda, molimo kontaktirajte vašu lokalnu upravu,

odlagalište otpada ili prodavnicu u kojoj ste kupili proizvod.

## **I Odlaganje starih baterija (primenljivo u Evropskoj Uniji i ostalim evropskim državama sa posebnim sistemima za odlaganje)**



Ovaj znak na bateriji ili ambalaži ukazuje da se baterija isporučena sa ovim proizvodom ne sme odlagati sa kućim otpadom. Na nekim baterijama ovaj simbol se može naći u kombinaciji sa hemijskim simbolom. Hemijski simboli za živu (Hg) ili olovo (Pb) naznačeni su na baterijama koje sadrže više od 0,0005% žive ili 0,004% olova.

Pravilnim odlaganjem istrošenih baterija čuvate okolinu i brinete za zdravlje svojih bližnjih. Nepravilnim odlaganjem baterija ugrožava se okolina i zdravlje ljudi. Recikliranje materijala doprinosi očuvanju prirodnih resursa.

U slučaju proizvoda koji zbog sigurnosnih razloga, performansi ili zadržavanja neprekidnog napajanja zahtevaju stalnu povezanost sa unutrašnjom baterijom, takvu bateriju treba da zamene isključivo ovlašćeni serviseri. Kako bi se osiguralo pravilno odlaganje, dotrajali uređaj predajte na odlagalište za reciklažu električnih i elektronskih uređaja.

Za sve ostale baterije, pogledajte odeljak o bezbednom uklanjanju baterija iz uređaja. Bateriju odnesite na odlagalište za recikliranje dotrajalih baterija.

Za detaljnije informacije o recikliranju ovog proizvoda ili baterije, obratite se lokalnoj upravi, komunalnoj službi ili prodavnici u kojoj ste kupili uređaj.

## Upozorenja za upotrebu fotoaparata u Italiji

Upotreba WLAN mreže je zakonski regulisana: - za privatnu upotrebu, zakonskom odredbom od 1. avgusta 2003., br. 259 ("Zakon o elektronskim komunikacijama"). Posebno se u članu 104 navodi kad je potrebna opšta dozvola, a u članu 105 kad je dopuštena slobodna upotreba; - u odnosu na omogućavanje javnog WLAN pristupa telekomunikacionim mrežama i uslugama, ministarskom uredbom od 28. maja 2003., u skladu sa dopunom nom, i čl. 25 (opšta dozvola za mreže i usluge elektronske komunikacije) Zakona o elektronskim komunikacijama.

## Upozorenja za upotrebu fotoaparata u Norveškoj

Upotreba ovog radio uređaja nije dozvoljena na geografskom području prečnika 20 km od središta naselja Ni-Alesund, Svalbard.

Ovo uputstvo obuhvata nekoliko modela isporučenih sa različitim objektivima. Naziv modela razlikuje se zavisno od isporučenog objektiva. Dostupan model razlikuje se zavisno od države/regije.

Naziv modela	Objektiv
NEX-6	Nije isporučen
NEX-6L	E16 – 50 mm
NEX-6Y	E55 – 210 mm i E16 – 50 mm



# Provera isporučenog pribora

Prvo proverite naziv modela fotoaparata (str. 8). Isporučeni pribor se razlikuje zavisno od modela.

Broj u zagradama označava količinu.

## ■ Isporučuje se sa svim modelima

- Fotoaparat (1)
- Mrežni kabl (kabl napajanja) (1)\*



\* Sa fotoaparatom može biti isporučeno više kablova napajanja. Koristite onaj koji je prikladan za vašu zemlju/regiju.

- Punjiva baterija NP-FW50 (1)



- Mikro USB kabl (1)

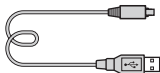

- AC adapter AC-UB10/UB10B/UB10C/UB10D (1)

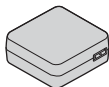

- Remen za nošenje aparata na ramenu (1)

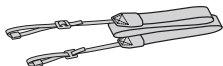

- Pokrov okulara (1)



- Poklopac priključka za blic (1) (pričvršćen na fotoaparat)
- CD-ROM (1)
  - Aplikacije za  $\alpha$  fotoaparat
  - Priručnik
- Uputstvo za upotrebu (ovaj priručnik) (1)

## ■ NEX- 6

- Poklopac kućišta (1) (pričvršćen na fotoaparat)

## ■ NEX-6L

- E16 – 50 mm zum-objektiv (1)/  
Prednji poklopac objektiva (1) (pričvršćen na fotoaparat)

## ■ NEX-6Y

- E16 – 50 mm zum-objektiv (1)/  
Prednji poklopac objektiva (1) (pričvršćen na fotoaparat)
- E55 – 210 mm zum-objektiv (1)/  
Prednji poklopac objektiva (1)/  
Zadnji poklopac objektiva (1)/  
Senilo objektiva (1)

# Pregled delova

Pogledajte strane u zagradama za detalje o upotrebi delova.

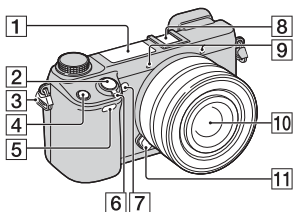

## Dok je objektiv uklonjen

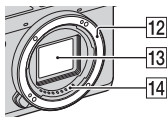

- 1 Blic
- 2 Okidač (27)
- 3 Hvataljka za remen za nošenje na ramenu  
Pričvrstite remen za nošenje na ramenu kako biste sprečili oštećenja usled pada fotoaparata.

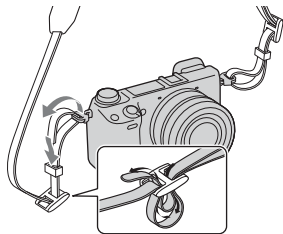

- 4 Taster Fn (funkcija)
- 5 Senzor daljinskog upravljača
- 6 Prekidač ON/OFF (uključenje/isključenje) (24)
- 7 AF osvetljenje/Indikator funkcija Self-timer/Smile Shutter
- 8 Višenamenski priključak <sup>1) 2)</sup>
- 9 Mikrofon<sup>3)</sup>
- 10 Objektiv (19)
- 11 Taster za otpuštanje objektiv (20)
- 12 Priključak za objektiv
- 13 Senzor slike<sup>4)</sup>
- 14 Kontakti objektiv<sup>4)</sup>

<sup>1)</sup> Za detalje o dodatnoj opremi kompatibilnoj sa višenamenskim priključkom posetite lokalnu Sony veb stranu ili se raspitajte kod prodavca Sony uređaja ili u najbližem ovlašćenom Sony servisu. Može se koristiti i priključak za dodatnu opremu. Kompatibilnost dodatne opreme drugih proizvođača nije zagarantovana.

**ni** Multi Interface Shoe

### Accessory Shoe

<sup>2)</sup> Dodatna oprema za priključak za pribor sa automatskom blokadom može se priključiti i upotrebom adaptera za priključak (prodaje se zasebno).

### Auto-lock Accessory Shoe

- <sup>3)</sup> Ne prekrivajte ovaj deo tokom snimanja video zapisa.
- <sup>4)</sup> Ne dodirujte direktno taj deo.

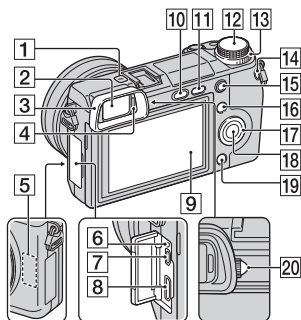

- 11** Taster ► (reprodukcija) (28)
- 12** Kontrolni regulator (34)
- 13** Regulator za izbor (32)
- 14** Taster MOVIE (27)
- 15** Taster AEL
- 16** Funkcijski taster A (32)
- 17** Kontrolni točkić (31)
- 18** Funkcijski taster C (32)
- 19** Funkcijski taster B (32)
- 20** Regulator dioptrije (23)

- 1**  Oznaka položaja senzora slike
- 2** Tražilo (23)
- 3** Pokrov okulara (23)
  - Fabrički nije pričvršćen na kućište.
- 4** Senzor za oko
- 5** Wi-Fi senzor (ugrađen)
- 6** Indikator punjenja
- 7** Mikro USB priključnica
- 8** HDMI priključnica
- 9** LCD ekran  
LCD ekran možete postaviti u odgovarajući ugao za snimanje iz bilo kojeg položaja.

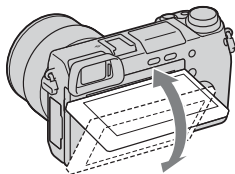

- 10** Taster  (ugrađeni blic)

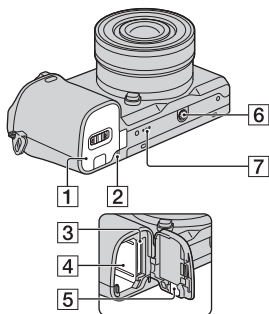

- 1 Poklopac odeljka za bateriju/  
memorijsku karticu (14, 21)
- 2 Indikator pristupa (22)
- 3 Otvor za memorijsku karticu (21)
- 4 Odeljak za bateriju (14)
- 5 Poklopac za priključni modul  
Koristite pri upotrebi AC adaptera  
AC-PW20 (nije isporučen). Posta-  
vite priključni modul u odeljak za  
bateriju i zatim provucite kabl  
kroz otvor poklopca za priključni  
modul kao na donjoj slici.

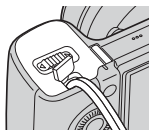

- Pazite da ne priključite kabl pri  
zatvaranju poklopca.

- 6 Navoj za stativ
  - Upotrebite stativ sa vijkom  
kraćim od 5,5 mm. Nećete moći  
dobro da pričvrstite fotoaparata na  
stativ sa vijcima kraćim od 5,5  
mm, a tako se može i oštetiti.

- 7 Zvučnik

## Objektiv

Pogledajte stranu 61 za tehničke  
karakteristike objektivâ.

### E PZ 16 – 50 mm F3.5-5.6 OSS (isporučen uz NEX-6L/ NEX-6Y)

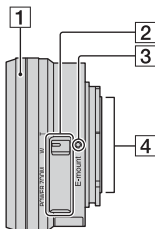

- 1 Prsten za zumiranje/izoštavanje
- 2 Prekidač zuma
- 3 Oznaka za postavljanje
- 4 Kontakti objektivâ<sup>1)</sup>

<sup>1)</sup> Ne dodirujte direktno ovaj deo.

## E55 – 210 mm F4.5-6.3 OSS (isporučen uz NEX-6Y)

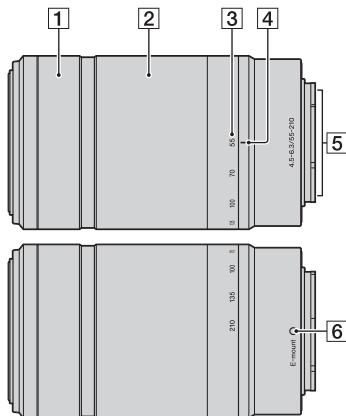

- 1** Prsten za izoštravanje
- 2** Prsten za zumiranje
- 3** Skala žižne daljine
- 4** Oznaka žižne daljine
- 5** Kontakti objektiva<sup>1)</sup>
- 6** Oznaka za postavljanje

<sup>1)</sup> Ne dodirujte direktno ovaj deo.

## Punjenje baterije

Pri prvoj upotrebi fotoaparata napunite bateriju NP-FW50 "InfoLITHIUM" (isporučena).

"InfoLITHIUM" bateriju možete puniti čak i ako nije potpuno prazna. Baterija se može koristiti i kad nije sasvim napunjena.

Napunjena baterija se postepeno prazni i kad je ne koristite. Kako ne biste propustili priliku za snimanje, napunite bateriju ponovo pre snimanja.

- 1 Podesite prekidač na OFF.

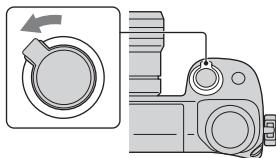

- 2 Otvorite poklopac pomeranjem prekidača.

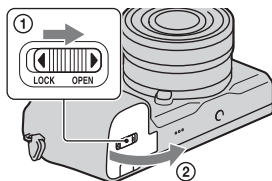

- 3 Postavite bateriju do kraja tako da vrhom baterije pritisnete rezu za blokiranje.

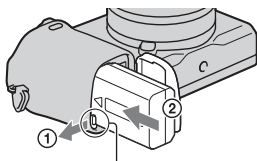

Reza za blokiranje

#### 4 Zatvorite poklopac.

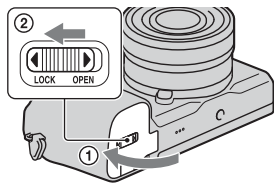

#### 5 Povežite fotoaparat na AC adapter (isporučen) pomoću mikro USB kabla (isporučen). Uključite AC adapter u zidnu utičnicu.

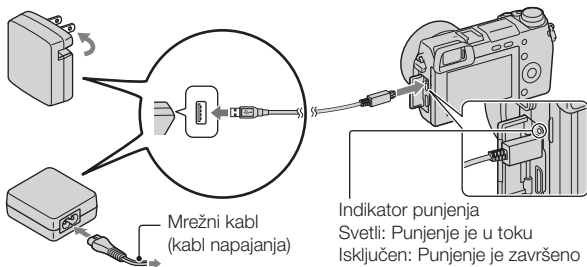

Indikator punjenja svijetli narandžasto i započinje punjenje.

- Pre punjenja baterije postavite prekidač u položaj OFF. Ako je prekidač podešen na ON, fotoaparat ne može da puni bateriju.
- Ako treperi indikator punjenja, izvadite i ponovo postavite bateriju.

Indikator punjenja

Svetli: Punjenje je u toku

Isključen: Punjenje je završeno

Treperi: Greška pri punjenju ili je punjenje privremeno zaustavljeno jer je temperatura izvan preporučenog opsega.

### **Napomene**

- Ako indikator punjenja na fotoaparatu treperi kad je AC adapter povezan u zidnu utičnicu, to znači da je punjenje privremeno zaustavljeno zbog neodgovarajuće temperature okoline. Punjenje se nastavlja kad se temperatura vrati na normalan nivo. Savetujemo punjenje baterije uz temperaturu okoline između 10 °C i 30 °C.
- Indikator punjenja može da treperi brzo pri prvoj upotrebi baterije ili ako se baterija nije koristila duže vreme. U tim situacijama izvadite i ponovo postavite bateriju, pa je zatim napunite.
- Ne pokušavajte da punate bateriju ponovo odmah nakon punjenja ili ako je nakon punjenja niste koristili. U protivnom bi se mogla narušiti radna svojstva baterije.
- Kada je punjenje završeno, izvucite AC adapter iz zidne utičnice.
- Uvek koristite samo originalne Sony baterije, mikro USB kabl (isporučen) i AC adapter (isporučen).

### **Trajanje punjenja**

Punjenje traje oko 280 minuta uz isporučeni AC adapter (isporučen).

### **Napomena**

- Gore navedeno vreme odnosi se na punjenje sasvim prazne baterije pri temperaturi od 25 °. Punjenje može trajati duže, zavisno od uslova upotrebe.



## ■ Punjenje povezivanjem na računar

Baterija se može puniti ako mikro USB kablom povežete fotoaparati i računar.

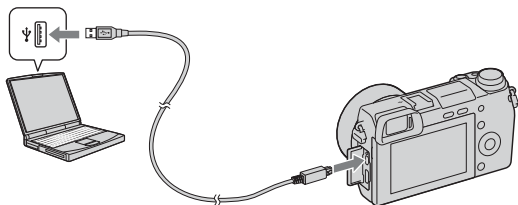

### Napomene

- Prilikom punjenja putem računara imajte na umu sledeće:
  - Ako je fotoaparati povezan na prenosni računar koji nije povezan na napajanje, baterija računara će se prazniti. Ne ostavljajte fotoaparati povezan na računar duže vreme.
  - Kada je između računara i fotoaparata uspostavljena USB veza, nemojte uključivati/isključivati ili restartovati računar ili ga aktivirati iz režima mirovanja. To može izazvati kvar fotoaparata. Pre uključivanja/isključivanja, restartovanja ili aktiviranja iz režima mirovanja, odvojite fotoaparati i računar.
  - Ne garantujemo funkcionisanje sa svim računarima. Ne garantujemo pravilno punjenje ako se koristi ručno sastavljen ili modifikovan računar, ili ako puniti preko USB čvorišta. Zavisno od vrste USB uređaja koje koristite istovremeno, možda nećete moći pravilno da koristite fotoaparati.



### Upotreba fotoaparata u inostranstvu — Napajanje

Fotoaparati i AC adapter možete koristiti u svim zemljama/regijama sa napajanjem između 100 V i 240 V AC, 50 Hz/60 Hz.

Nije potrebno da upotrebljavate elektronski transformator i njegova upotreba može da izazove kvar.

## ■ Provera preostalog kapaciteta baterije

Pomoću sledećih indikatora i procenata prikazanih na LCD ekranu proverite kapacitet.

Nivo napunjenosti baterije						"Battery exhausted."
	Puna  Prazna					Ne možete više da snimate.

### Napomena

- Indikator preostalog napona u nekim uslovima možda neće biti tačan.



### Šta je "InfoLITHIUM" baterija?

"InfoLITHIUM" baterija je litijum-jonska baterija koja ima sposobnost razmene podataka vezanih za uslove rada sa fotoaparatom. Pri upotrebi "InfoLITHIUM" baterije, vreme preostalo do pražnjenja baterije prikazano u procentima prikazuje se u skladu sa uslovima u kojima koristite fotoaparatus.

## ■ Uklanjanje baterije

Isključite fotoaparatus, proverite da indikator pristupa ne svetli, pomerite rezu za blokiranje u smeru strelice i izvucite bateriju. Pripazite da baterija ne padne.

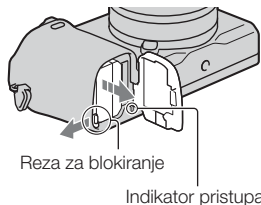

# Postavljanje/uklanjanje objektiv

Pre postavljanja ili uklanjanja objektiv podesite na fotoaparatu prekidač za uključenje/isključenje na OFF.

- 1** Ako je na fotoaparatu ili objektiv postavljen poklopac ili ambalažni poklopac, uklonite ga.

- Objektiv zamenite brzo i dalje od prašnjavih mesta kako biste sprečili ulazak prašine i nečistoće u fotoaparatu.

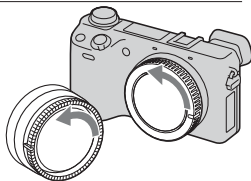

- 2** Pri postavljanju objektiv poravnajte bele oznake na objektivu i fotoaparatu.

- Držite fotoaparatu okrenutim na dole kako biste sprečili ulazak prašine.

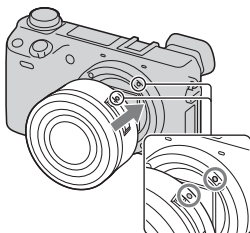

- 3** Pritisnite objektiv lagano na fotoaparatu i okrenite ga u desno dok ne klikne u blokirani položaj.

- Vodite računa da objektiv postavite ravno.

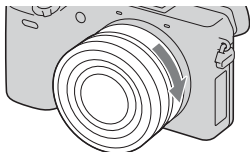

## Napomene

- Pri postavljanju objektiv nemojte pritiskati taster za otpuštanje objektiv.
- Pri postavljanju objektiv nemojte primenjivati silu.
- Za korišćenje A-mount objektiv (opcija) potreban je adapter navoja (opcija). Detalje potražite u uputstvu za upotrebu isporučeni sa adapterom navoja.
- Pri upotrebi objektiv koji ima navoj za stativ, pričvrstite objektiv na stativ zbog ravnoteže.

## ■ Uklanjanje objektivna

- 1 Pritisnite do kraja taster za otpuštanje objektivna i okrenite objektiv u levo dok se ne zaustavi.

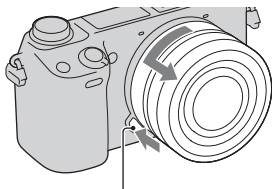

Taster za otpuštanje objektivna

### Napomene

- Ako pri izmeni objektivna prašina ili nečistoća dospeju u unutrašnjost fotoaparata i na površinu senzora slike (dela koji svetlo pretvara u digitalni signal), mogu se se zavisno od uslova snimanja pojaviti na snimku kao tamne mrlje. Fotoaparat lagano vibrira prilikom isključivanja (funkcija za zaštitu od prašine) kako bi se sprečilo zadržavanje prašine na senzoru slike. Ipak, objektiv pričvršćujte i uklanjajte brzo i na mestima gde nema prašine.
- Ne ostavljajte fotoaparat bez postavljenog objektivna.
- Ako poželite da koristite poklopce kućišta ili zadnje poklopce objektivna, nabavite ALC-B1EM (poklopac kućišta) ili ALC-R1EM (zadnji poklopac objektivna) (opcija).
- Pri upotrebi power zoom objektivna, pre postavljanja ili uklanjanja objektivna podsite na fotoaparatu prekidač za uključenje/isključenje na OFF i proverite da li je objektiv sasvim uvučen. Ako se objektiv nije uvukao, nemojte ga pritiskati silom.

# Postavljanje memorijske kartice (prodaje se zasebno)

---

1 Otvorite poklopac.

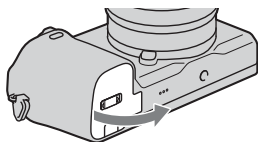

2 Postavite memorijsku karticu.

- Stavite memorijsku karticu na prikazan način dok ne klikne.

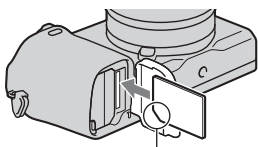

Obratite pažnju na položaj odsečenog ugla.

3 Zatvorite poklopac.

---

## Memorijske kartice koje možete koristiti

Sa ovim fotoaparatom možete koristiti sledeće memorijske kartice. Ipak, ne može se garantovati pravilan rad svih tipova memorijskih kartica.

Memorijske kartice koje se mogu koristiti	Fotografija	Video zapis	Naziv korišćen u ovom uputstvu
"Memory Stick PRO Duo" medij	✓	✓ (Mark2)	"Memory Stick PRO Duo" medij
"Memory Stick PRO-HG Duo" medij	✓	✓	
SD memorijska kartica	✓	✓ (Klasa 4 ili viša)	SD kartica
SDHC memorijska kartica	✓	✓ (Klasa 4 ili viša)	
SDXC memorijska kartica	✓	✓ (Klasa 4 ili viša)	

Ne možete upotrebljavati MultiMediaCard.

### Napomene

- Snimci memorisani na SDXC memorijsku karticu se ne mogu preneti ili reprodukovati na računarima ili AV uređajima koji ne podržavaju exFAT. Pre povezivanja uređaja na fotoaparatus proverite da li uređaj podržava exFAT. Ako povežete fotoaparatus na nekompatibilan uređaj, možda će se zatražiti od vas da formatirate karticu. Nikad ne formatirajte karticu u takvim slučajevima jer ćete time izbrisati sve podatke sa nje. (exFAT je sistem datoteka koji se koristi na SDXC memorijskim karticama.)

## Uklanjanje memorijske kartice

Proverite da li je indikator pristupa isključen, zatim otvorite poklopac i jednom pritisnete memorijsku karticu.

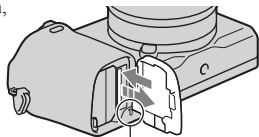

Indikator pristupa

### Napomene

- Dok svetli indikator pristupa, nemojte uklanjati memorijsku karticu ili bateriju ni isključivati fotoaparatus. Mogli bi se oštetiti podaci.

## Podešavanje tražila (podešavanje dioptrije)

Podesite tražilo tako da sadržaj na ekranu možete jasno videti.

- 1 Okrenite regulator dioptrije.

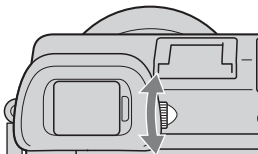

## Pričvršćivanje/uklanjanje pokrova okulara

Preporučujemo da pre uporabe tražila pričvrstite pokrov okulara.

- 1 Poravnajte pokrov okulara sa tražilom i pritisnite ga prema bazi tražila tako da škljocne.
  - Ako želite da uklonite pokrov okulara pritisnite sa strana i svucite ga sa tražila.

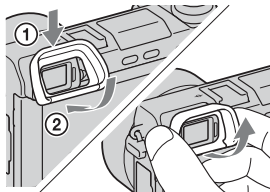

### Napomene

- Pokrov okulara uklonite kada pričvršćujete dodatni pribor na višenamenski priključak (prodaje se zasebno).

# Podešavanje datuma i vremena

Pri prvom uključanju fotoaparata prikazuje se meni za podešavanje datuma i vremena.

- 1 Podesite prekidač napajanja na ON kako biste uključili fotoaparat.

Pojavljuje se meni za podešavanje datuma i vremena.

- Za isključenje fotoaparata podesite prekidač napajanja na OFF.

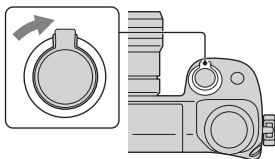

- 2 Pritisnite sredinu kontrolnog točkića.

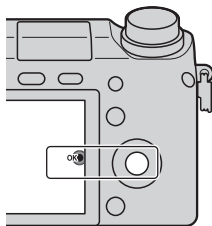

- 3 Izaberite područje pritiskom desne ili leve strane kontrolnog točkića pa pritisnite sredinu.

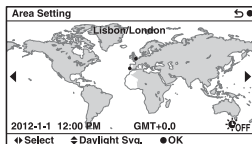



- 4 Pritisnite levu ili desnu stranu kontrolnog točkića za pojedinačni izbor opcija i zatim pritisnite gornju ili donju stranu za izbor numeričke vrednosti.

**Daylight Svg.:** Uključuje ili isključuje postavku za letnje računanje vremena.

**Date Format:** Izbor formata za prikaz datuma.

- Ponoć je prikazana kao 12:00 AM, a podne kao 12:00 PM.

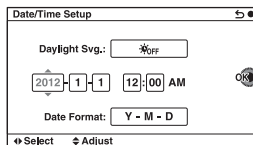

- 5 Ponovite korak 4 kako biste podesili druge opcije i zatim pritisnite sredinu kontrolnog točkića.

### Napomena

- Ovaj fotoaparatus ne omogućava postavljanje datuma na sliku. Snimke sa datumom možete memorisati i štampati koristeći "PlayMemories Home" sa priloženog CD-ROM diska. Za više detalja pogledajte "PlayMemories Home Help Guide" (str. 37).

## Resetovanje datuma i vremena/Provera trenutnog podešenja vremena

Izaberite MENU → [Setup] → [Date/Time Setup].

## Održavanje postavke datuma i vremena

Ovaj fotoaparatus ima ugrađenu punjivu bateriju kako bi se sačuvali podaci o datumu i vremenu bez obzira na to da li je fotoaparatus uključen ili isključen, i da li je baterija puna ili prazna. Za detalje pogledajte str. 55.

# Fotografisanje

U **iA** (Intelligent Auto) režimu fotoaparata analizira objekat i omogućava snimanje sa odgovarajućim podešenjima.

- 1 Podesite kontrolni regulator na **iA** (Intelligent Auto).

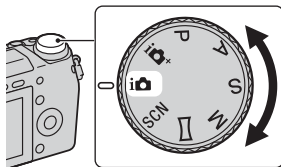

- 2 Usmerite fotoaparata prema objektu.

Kad fotoaparata prepozna scenu, na ekranu se prikazuje ikona i vodič funkcije Scene Recognition:

- ☾ (Noćna Scena), 🌙 (Noćna scena sa stativom), 🌃 (Noćni portret),
- 🏠 (Pozadinsko svetlo), 🧑 (Portret sa pozadinskim svetlom), 🧑 (Portret),
- 🏞️ (Pejzaž), 🌸 (Makro), 🪞 (Reflektor), 📷 (Slabo osvetljenje) ili 🍼 (Beba).



Ikona i vodič za Scene Recognition

- 3 Podesite skalu zuma.

**Objektiv sa prekidačem zuma:**

Pomerite prekidač zuma.

**Objektiv sa prstenom zuma:**

Okrenite prsten za zumiranje.

- Optičko zumiranje nije dostupno uz objektivne sa fiksnim fokusom.
- Pri korišćenju power zoom objektivu fotoaparata automatski prebacuje na svoju funkciju [Zoom] kad je faktor zuma veći od mogućnosti optičkog zuma.

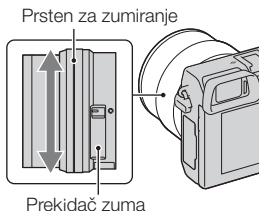

---

#### 4 Pritisnite okidač do pola kako bi se slika izoštrila.

Kad se potvrdi izoštrjenost, oglasi se zvučni signal i počne da svetli ●.

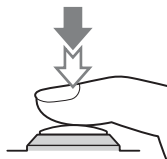

Indikator izoštravanja

---

#### 5 Pritisnite okidač do kraja.

Kad fotoaparata detektuje i snimi lice uz opciju [Auto Port. Framing] podešenu na [Auto], snimljena slika se automatski iseca u prikladnu kompoziciju. Memoriše se i original i isečena slika.

---

## Snimanje video zapisa

---

#### 1 Usmerite fotoaparata prema objektu.

---

#### 2 Pritisnite taster MOVIE ponovo za početak snimanja.

- Automatski se podešava izoštrjenost i osvetljenost.
- Ako pritisnete okidač do pola pri snimanju, moći ćete brže da izoštravate.

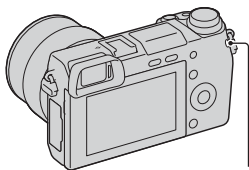

Taster MOVIE

---

#### 3 Ponovo pritisnite taster MOVIE za zaustavljanje snimanja.

---

## Napomene

- Tokom snimanja video zapisa može se snimiti zvuk rada objektivna i fotoaparata.
- Ako vam pri upotrebi power zoom objektivna smeta zvuk prstena za zumiranje tokom snimanja, savetujemo vam korišćenje prekidača zuma. Pri pomeranju prekidača zuma stavite prst na njega i polako pomerajte bez naglog okretanja prekidača.
- Možete isključiti snimanje zvuka izborom MENU → [Setup] → [Movie Audio Rec] → [Off].
- Vreme neprekidnog snimanja video zapisa zavisi od temperature okoline ili statusa fotoaparata.
- Kada snimate bez prekida tokom dužeg vremena, možda ćete osetiti da se fotoaparat zagrejava. To je uobičajena pojava. Može se pojaviti i poruka "Internal temp. high. Allow it to cool.". U tim slučajevima isključite fotoaparat i sačekajte da bude ponovo spreman za snimanje.

## Reprodukcija snimaka

### 1 Pritisnite taster (reprodukcija).

Na LCD ekranu se prikazuje poslednja snimljena fotografija.

- Pritisnite sredinu kontrolnog točkića za uvećanje prikazane slike.

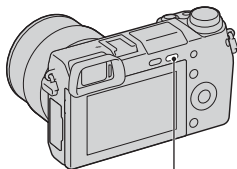

Taster  (reprodukcija)

## Izbor snimka

Okrenite kontrolni točkić.

## ■ Reprodukcija video zapisa

- 1 Odaberite MENU → [Playback] → [Still/Movie Select] → [Folder View(MP4)] ili [AVCHD View].

- Za povratak na reprodukciju fotografija odaberite [Folder View(Still)].

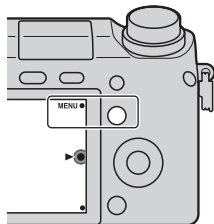

- 2 Okrenite kontrolni točkić kako biste odabrali željeni video zapis i pritisnite sredinu.

Pri reprodukciji video zapisa	Upotreba kontrolnog točkića
Pauza/nastavak	Pritisnite središte.
Ubrzano napred	Pritisnite desno ili okrenite kontrolni točkić u smeru kazaljke na satu.
Ubrzano nazad	Pritisnite levo ili okrenite kontrolni točkić u smeru suprotnom od kazaljke na satu.
Usporena reprodukcija napred	Okrenite udesno tokom pauziranja.
Usporena reprodukcija unazad*	Okrenite ulevo tokom pauziranja.
Podšavanje jačine zvuka	Pritisnite dole → gore/dole.

\* Video zapis se reprodukuje sliku po sliku.

## Brisanje snimaka

Možete izbrisati snimak koji se trenutno prikazuje.

- 1 Pritisnite  (brisanje).

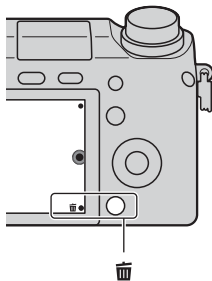

- 2 Pritisnite sredinu kontrolnog točkića.

- Odaberite **X** za prekid operacije.

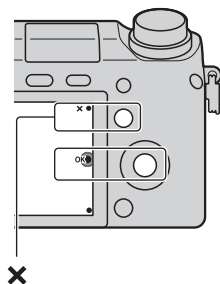

### Brisanje nekoliko snimaka

Odaberite MENU → [Playback] → [Delete] za izbor i brisanje nekoliko snimaka istovremeno.

# Rukovanje fotoaparatom

Kontrolni točkić, kontrolni regulator i funkcijski tasteri omogućavaju upotrebu raznih funkcija fotoaparata.

## ■ Kontrolni točkić

Funkcije DISP (prikaz sadržaja),  (Exposure Comp.),  (Drive Mode) i ISO (ISO) dodeljene su prilikom snimanja kontrolnom točkiću. Pri reprodukciji funkcije DISP (prikaz sadržaja) i  (Image Index) su dodeljene kontrolnom točkiću.

Kad okrenete ili pritisnete gornju/donju/desnu/levu stranu kontrolnog točkića preteći prikaz na ekranu, možete odabrati opcije za podešavanje. Vaš izbor se potvrđuje pritiskom sredine kontrolnog točkića.

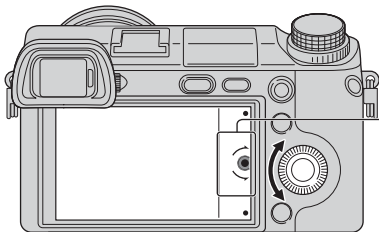

Strelica označava da možete okretati kontrolni točkić.

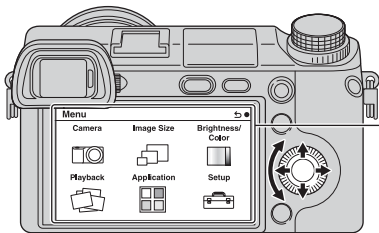

Dok se na ekranu prikazuju opcije, možete ih pregledati okretanjem ili pritiskom gornje/donje/leve/desne strane kontrolnog točkića. Za izbor pritisnite sredinu.

- Funkcija preuzimanja aplikacija možda nije dostupna u nekim državama/regijama.

## Regulator za izbor

Okretanjem regulatora za izbor možete podesiti otvor blende, brzinu zatvarača i sl. Podešenje dodeljeno regulatoru za izbor se menja za svaki režim snimanja.

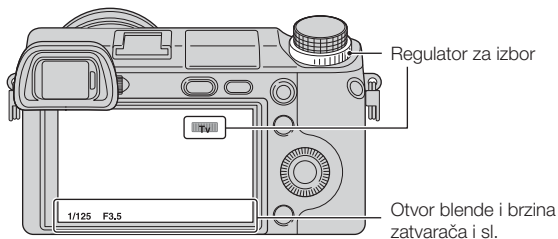

## Funkcijski tasteri

Funkcijski tasteri imaju različitu namenu, zavisno od konteksta.

Dodeljena funkcija za svaki funkcijski taster je prikazana na ekranu.

Za upotrebu funkcije prikazane u gornjem desnom uglu ekrana, pritisnite funkcijski taster A. Za upotrebu funkcije prikazane u donjem desnom uglu ekrana, pritisnite funkcijski taster B. Za upotrebu funkcije prikazane u sredini pritisnite sredinu kontrolnog točkića (funkcijski taster C).

U ovom uputstvu se funkcijski tasteri označavaju ikonom ili funkcijom prikazanom na ekranu.

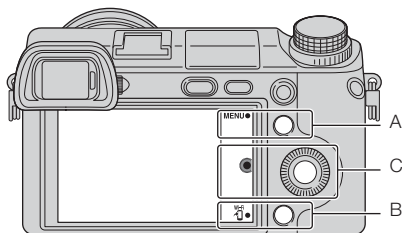

U ovom slučaju, funkcijski taster A radi kao taster MENU (meni) a funkcijski taster B kao taster  (View on Smartphone).



## Lista menija

Kad pritisnete MENU, na ekranu se prikazu meniji [Camera], [Image Size], [Brightness/Color], [Playback], [Application]\* i [Setup].

Iz svakog od njih možete odabrati različite postavke. Stavke koje nisu raspoložive prikazane su sivo.

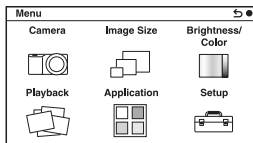

\* Funkcija preuzimanja aplikacija možda nije dostupna u nekim državama/regijama.

## Korišćenje funkcije vodiča fotoaparata

Fotoaparat ima razne prikaze pomoći (Help Guides) koji objašnjavaju funkcije, i savete za bolje snimanje (Shooting Tips). Koristite te vodiče kako biste uspešnije koristili fotoaparat.

### ■ Prikazi pomoći

Fotoaparat prikazuje pomoćne informacije kako bi objasnio odabranu funkciju, promenu podešenja i sl.

Pomoćne informacije možete isključiti izborom MENU → [Setup] → [Help Guide Display] → [Off].

### ■ Saveti za snimanje

Za kvalitetnije snimanje možete aktivirati prikaz saveta iz [Table of contents] izborom MENU → [Camera] → [Shooting Tip List].

Opciju [Shoot. Tips] možete dodeliti tasteru AEL ili funkcijskom tasteru B.

## Snimanje u različitim režimima snimanja

- 1 Odaberite režim snimanja okretanjem kontrolnog regulatora.

**iA (Intelligent Auto):** Foto-aparat procenjuje objekat i izvodi odgovarajuća podešavanja.

**SCN (Scene Selection):** Omogućava snimanje sa već podešenim postavkama u skladu sa objektom ili uslovima.

**SP (Sweep Panorama):** Snimanje u panoramskoj veličini.

**M (Manual Exposure):** Podešava otvor blende i brzinu zatvarača.

**S (Shutter Priority):** Podešava brzinu zatvarača u skladu sa kretanjem objekta.

**A (Aperture Priority):** Podešava opseg izoštravanja i defokusira pozadinu.

**P (Program Auto):** Automatsko podešavanje koje omogućava prilagođavanje postavki, osim za ekspoziciju (brzina zatvarača i otvor blende).

**iA+ (Superior Auto):** Snima fotografije sa većim brojem funkcija snimanja nego Intelligent Auto. Automatski prepoznaje i procenjuje uslove snimanja, primenjuje Auto HDR i bira najbolji snimak.

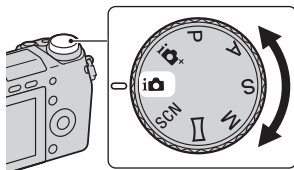

# Instaliranje softvera

Za korišćenje snimaka snimljenih ovim fotoaparatom isporučen je sledeći softver na CD-ROM-u:

- "Image Data Converter"

Možete otvarati slikovne datoteke RAW formata.

- "PlayMemories Home" (samo Windows)

Fotografije ili video zapise snimljene fotoaparatom možete da izvezete na računar kako biste mogli da ih gledate i primenjujete razne praktične funkcije za poboljšanje snimaka.

## Napomene

- Prijavite se kao administrator.
- Koristite "Image Data Converter" za reprodukciju RAW snimaka.
- Ako je na računar već instaliran "PMB" (Picture Motion Browser) isporučen sa fotoaparatom koji je kupljen pre 2011., "PlayMemories Home" će zameniti "PMB" pa možda nećete moći da koristite neke funkcije softvera "PMB".
- "PlayMemories Home" nije kompatibilan sa Mac računarima. Pri reprodukciji snimaka na Mac računarima koristite odgovarajući softver isporučen sa Mac računarnom.

## Windows

Za upotrebu isporučenog softvera i izvoz snimaka putem USB veze preporučuje se sledeća konfiguracija računara.

OS (prethodno instaliran)	Microsoft Windows XP* SP3/Windows Vista** SP2/ Windows 7 SP1
"PlayMemories Home"	<b>CPU:</b> Intel Pentium III 800 MHz ili brži Za reprodukciju/modifikaciju High Definition video zapisa: Intel Core Duo 1,66 GHz ili brži/Intel Core 2 Duo 1,66 GHz ili brži, (Intel Core 2 Duo 2,26 GHz ili brži (AVC HD (FX/FH)), Intel Core 2 Duo 2,4 GHz ili brži (AVC HD (PS)) <b>Memorija:</b> Windows XP 512 MB ili više (preporučuje se 1 GB ili više), Windows Vista/Windows 7 1 GB ili više <b>Hard disk:</b> Potreban prostor na disku za instalaciju — približno 500 MB <b>Ekran:</b> Rezolucija ekrana — 1024 × 768 tačaka ili više
"Image Data Converter Ver.4"	<b>CPU/Memorija:</b> Pentium 4 ili brži/1 GB ili više <b>Ekran:</b> 1024 × 768 tačaka ili više

\* 64-bitne i Starter (Edition) verzije nisu podržane. Za korišćenje funkcije kreiranja diskova potreban je Windows Image Mastering API (IMAPI) Ver. 2.0 ili noviji.

\*\* Nije podržano Starter (Edition) izdanje.

---

## 1 Uključite računar i ubacite CD-ROM (isporučen) u CD-ROM uređaj računara.

Prikazuje se instalacioni meni.

- Ako se ne prikaže meni, dva puta kliknite [Computer] (za Windows XP: [My Computer]) →  (PMHOME) → [Install.exe].
  - Ako se prikaže AutoPlay prozor, odaberite "Run Install.exe" i sledite uputstvo koje se prikazuje na ekranu za nastavak instalacije.
- 

## 2 Povežite fotoparat sa računarom.

---

### 3 Kliknite na [Install].

- Označite i "Image Data Converter" i "PlayMemories Home" i sledite uputstvo na ekranu.
  - Kad se prikaže poruka o resetovanju računara, resetujte računar sledeći uputstvo na ekranu.
  - DirectX se može instalirati zavisno od konfiguracije sistema na vašem računaru.
- 

## 4 Izvadite CD-ROM nakon završetka instalacije.

Instaliran je sledeći softver i na desktopu se prikazuju ikone prečice.

"Image Data Converter"

"PlayMemories Home"

"PlayMemories Home Help Guide"

---

## ■ Mac

Za upotrebu isporučenog softvera i importovanje snimaka putem USB veze preporučuje se sledeća konfiguracija računara.

OS (prethodno instaliran)	<b>USB povezivanje:</b> Mac OS X v10.3 do v10.8 <b>"Image Data Converter":</b> Mac OS X v10.5 do v10.8
"Image Data Converter Ver.4"	<b>CPU:</b> Intel procesori, npr. Intel Core Solo/Core Duo/Core 2 Duo <b>Memorija:</b> preporučuje se 1 GB ili više <b>Ekran:</b> 1024 × 768 tačaka ili više

- 
- 1 Uključite Mac računar i ubacite CD-ROM (isporučen) u CD-ROM uređaj računara.

---

  - 2 Dvaput kliknite na ikonu CD-ROM-a.

---

  - 3 Kopirajte datoteku [IDC\_INST.pkg] iz foldera [MAC] u ikonu hard diska.

---

  - 4 Dvaput kliknite na datoteku [IDC\_INST.pkg] u ciljnom folderu.
    - Sledite uputstvo na ekranu za završetak instalacije.
- 

## Mogućnosti isporučenog softvera

### ■ “PlayMemories Home”

Sa “PlayMemories Home” softverom možete raditi sledeće:

- Možete prebaciti slike snimljene aparatom na računar i prikazati ih na računaru.
- Možete seći slike i menjati im veličinu.
- Slike na računaru možete organizovati u kalendar prema datumu snimanja i prikazati ih.
- Retuširati (Red Eye Correction i sl.), štampati i slati fotografije u dodatku imejla i promeniti datum snimanja.
- Možete štampati ili memorisati fotografije sa datumom.
- Kreirati Blu-ray diskove, diskove AVCHD formata ili DVD diskove iz video zapisa AVCHD formata kopiranih na računar. (Pri prvom kreiranju Blu-ray diska/DVD diska potrebno je imati internet vezu.)

Za detalje o softveru "PlayMemories Home" pogledajte "PlayMemories Home Help Guide".

Dvaput kliknite na ikonu za  (PlayMemories Home Help Guide) na radnoj površini ili kliknite na [Start] → [All Programs] → [PlayMemories Home] → [PlayMemories Home Help Guide].

Strana za podršku za "PlayMemories Home" (samo na engleskom)  
<http://www.sony.co.jp/pmh-se/>

## Napomene

- "PlayMemories Home" nije kompatibilan sa Mac računarima. Pri reprodukciji snimaka na Mac računarima koristite odgovarajući softver isporučen sa Mac računarom.
- Video zapisi snimljeni pod postavkom [60p 28M(PS)/50p 28M(PS)]/[60i 24M(FX)/50i 24M(FX)]/[24p 24M(FX)/25p 24M(FX)] podešenom u [Record Setting] se konvertuju u "PlayMemories Home" kako bi mogao da se načiniti AVCHD disk. Ta konverzija može potrajati. Takođe, nećete moći da kreirate disk sa originalnim kvalitetom slike. Ako želite da zadržite originalni kvalitet slike, memorišite svoje video zapise na Blu-ray disk.

## ■ "Image Data Converter"

Pomoću "Image Data Converter" možete raditi sledeće:

- Reprodukovati i obrađivati snimke snimljene u RAW formatu raznim korekcijama, poput tonske krive i oštine.
- Na snimcima možete podešavati ravnotežu bele boje, ekspoziciju, Creative Style postavke i sl.
- Možete memorisati snimke prikazane i obrađene na računaru. Snimak možete memorisati u RAW ili standardnom formatu.
- RAW/JPEG fotografije snimljene ovim aparatom možete prikazivati i porediti.
- Fotografije možete rangirati u pet nivoa.
- Promeniti oznake boja i sl.

Za detalje o "Image Data Converter" softveru pogledajte Help.

Kliknite [Start] → [All Programs] → [Image Data Converter] → [Help] → [Image Data Converter Ver.4].

Strana za podršku za "Image Data Converter" (samo na engleskom)

<http://www.sony.co.jp/ids-se/>

## Dodavanje funkcija u fotoaparata

Povezivanjem fotoaparata na internet stranu za preuzimanje aplikacija (PlayMemories Camera Apps) možete mu dodavati željene funkcije. 

Na primer, dostupne su sledeće funkcije:

- Možete upravljati fotoaparatom pomoću pametnog telefona.
- Možete koristiti razne efekte za snimanje.
- Možete objaviti slike na mrežnim uslugama direktno sa fotoaparata.

Neke aplikacije će se možda naplaćivati.

### ■ Pokretanje usluga za preuzimanje

---

#### 1 Otvorite stranu za preuzimanje aplikacija.

<http://www.sony.net/pmca>

- Koristite Internet Explorer 8 ili 9 za Windows odnosno Safari 5 za Mac.



#### 2 Sledite uputstvo na ekranu i kreirajte korisnički račun.

- Prema uputstvu na ekranu preuzmite željenu aplikaciju na fotoaparata.
- 

#### **Napomene**

- Funkcija preuzimanja aplikacija možda nije dostupna u nekim državama i regijama. Detalje potražite na navedenoj internet strani za preuzimanje aplikacija.

## ■ Preuzimanje aplikacije

---

### 1 Otvorite stranu za preuzimanje aplikacija.

<http://www.sony.net/pmca>

- Koristite Internet Explorer 8 ili 9 za Windows odnosno Safari 5 za Mac.
- 

### 2 Odaberite željenu aplikaciju i preuzmite je na fotoaparat prema uputstvu na ekranu.

- Povežite računar i fotoaparat pomoću isporučenog USB kabela prema uputstvu na ekranu.

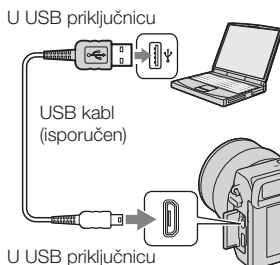

### Direktno preuzimanje aplikacija pomoću Wi-Fi funkcije fotoaparata

Aplikacije možete preuzimati pomoću funkcije Wi-Fi bez povezivanja sa računarom.

Odaberite MENU → [Application] →  (PlayMemories Camera Apps) i preuzmite aplikacije prema uputstvu na ekranu.

Prvo kreirajte korisnički račun (str. 39).

---

## ■ Pokretanje preuzete aplikacije

---

### 1 Odaberite MENU → [Application] → aplikacija koju želite da pokrenete.

---



# Kopiranje snimaka na pametni telefon

Fotografije možete preneti na pametni telefon i pregledati ih. Preuzmite aplikaciju "PlayMemories Mobile" sa internet strane sa aplikacijama na svoj pametni telefon.

1 Pritisnite <sup>Wi-Fi</sup>  (View on Smartphone) i odaberite željeni režim.

- Ako je funkcijskom tasteru B dodeljena druga funkcija, odaberite MENU → [Playback] → [View on Smartphone].

**This Image:** Prenosi najnoviji snimak ili reprodukovanu sliku na pametni telefon.

**All Images on This Date:** Prenosi na pametni telefon sve fotografije snimljene istog datuma kad i najnoviji snimak ili reprodukovana slika.

**All Images in The Device:** Prenosi na pametni telefon sve fotografije sa fotoaparata.

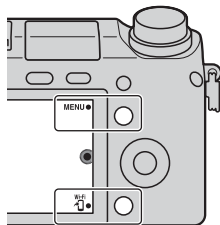

2 Ako je fotoaparat spreman za prenos, na njemu se prikazuje prozor sa informacijama. Primenom tih informacija povežite pametni telefon i fotoaparat.

- Za detalje o rukovanju pametnim telefonom pogledajte "α Handbook".

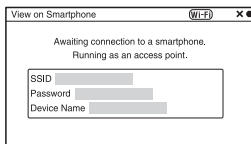

## Napomene

- Zavisno od formata snimanja, pametni telefon možda neće moći da prikaže neke snimke.
- Fotoaparat deli informacije o povezivanju za [View on Smartphone] sa uređajem koji ima odobrenje za povezivanje. Ako želite da promenite uređaj kojem je dozvoljeno povezivanje sa fotoaparatom, resetujte informacije o povezivanju sledećim postupkom. MENU → [Setup] → [Reset View on Smartphone]. Nakon resetovanja informacija o povezivanju treba ponovo registrovati pametni telefon.
- Aplikacija "PlayMemories Mobile" nije dostupna u nekim državama/regijama. Funkcija [View on Smartphone] nije dostupna u nekim državama/regijama koje ne podržavaju aplikaciju "PlayMemories Mobile".

## Povezivanje na mrežu

Snimke sa fotoaparata možete prenositi putem Wi-Fi mreže i pregledati ih na drugim uređajima. Postupak podešavanja se razlikuje zavisno od vašeg LAN rutera ili pristupne tačke za bežični LAN.

- Treba imati računar ili TV koji su već povezani na mrežu.
- Podesite mrežnu vezu unutar područja (dometa) pristupne tačke za bežični LAN.

U tabeli pogledajte kako registrovati pristupnu tačku.

Pristupna tačka	Kako registrovati
Vaša pristupna tačka ima taster WPS.	Koristite [WPS Push].
Različito od navedenog.	Koristite [Access Point Settings].

## ■ WPS Push

- 1 Odaberite MENU → [Setup] → [WPS Push].

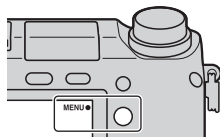

- 2 Pritisnite taster WPS na pristupnoj tački koju želite da registrujete.  
Fotoaparat počinje komunikaciju sa pristupnom tačkom.

## ■ Postavke pristupne tačke

---

- 1 Odaberite MENU → [Setup] → [Access Point Settings].

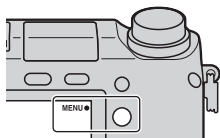

- 2 Odaberite pristupnu tačku koju želite da registrujete.

### **Ako je željena pristupna tačka prikazana na ekranu:**

Odaberite pristupnu tačku.

### **Ako željena pristupna tačka nije prikazana na ekranu:**

Odaberite [Manual Setting] i podesite pristupnu tačku prema uputstvu na ekranu.

- Za detalje pogledajte "α Handbook".
- 

### **Napomene**

- Isključite fotoaparata kada se nalazite u avionu.

## Memorisanje snimaka na računar

Snimke sa fotoaparata možete memorisati na računar povezan na mrežu. Pre memorisanja instalirajte softver "PlayMemories Home" na računar, povežite računar i fotoaparata USB kablom i registrujte fotoaparata u "PlayMemories Home".

---

- 1 Odaberite MENU → [Playback] → [Send to Computer].

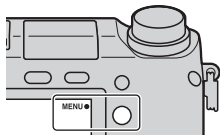

### **Napomene**

- Zavisno od postavki aplikacije na vašem računaru, fotoaparata se može automatski isključiti nakon memorisanja snimaka.

## Gledanje slika na TV prijemniku

Snimke sa fotoaparata možete preneti na TV koji se može povezati na mrežu povezujući ih bez upotrebe kabla. Preneseni snimci se mogu reprodukovati na TV-u.

- 1 Odaberite MENU → [Playback] → [View on TV].

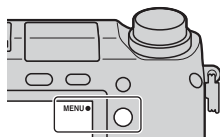

- 2 Odaberite uređaj koji će se povezivati sa fotoaparatom.

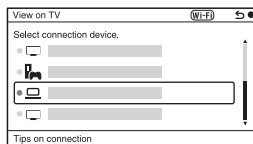

- 3 Pritisnite sredinu kontrolnog točkića kako biste reprodukovali snimke kao slide-show.

- Pritisnite desnu/levu stranu kontrolnog točkića za prelaz na sledeći/prethodni snimak.
- Pritisnite OPTION i zatim [Device list] za promenu uređaja koji će se povezivati.

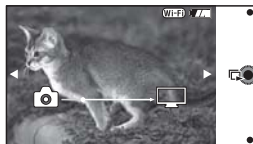

# Provera broja mogućih snimaka

Kad postavite memorijsku karticu u fotoaparati i podesite prekidač na ON, na LCD ekranu se prikazuje broj mogućih snimaka (za snimanje sa trenutnim postavkama).



## Napomene

- Kad "0" (broj mogućih snimaka) treperi žuto, memorijska kartica je puna. Zamenite memorijsku karticu novom ili izbrišite snimke na trenutnoj memorijskoj kartici (str. 30).
- Kad "NO CARD" (broj mogućih snimaka) treperi žuto, to znači da nije postavljena memorijska kartica. Postavite memorijsku karticu.

## Broj fotografija i vreme video zapisa koji se mogu memorisati na memorijsku karticu

### Fotografije

Tabela pokazuje približan broj fotografija koje je moguće memorisati na memorijsku karticu formatiranu ovim fotoaparatom. Vrednosti su dobijene testiranjem sa standardnim Sony memorijskim karticama: Vrednosti se mogu razlikovati od uslova snimanja.

**Veličina slike: L 16M**

**Odnos širine i visine slike: 3:2\***

(Jedinica: fotografije)

Kapacitet \ Kvalitet	2 GB	4 GB	8 GB	16 GB	32 GB	64 GB
Standard	410	820	1650	3350	6700	13000
Fine	290	590	1150	2400	4800	9600
RAW & JPEG	79	160	320	640	1300	2600
RAW	105	215	440	880	1750	3550

\* Kad je [Aspect Ratio] podešen na [16:9], možete snimiti više snimaka od broja prikazanog u gornjoj tabeli (osim za [RAW]).

## Video zapisi

Sljedeća tabela prikazuje približna raspoloživo vreme snimanja. Ovo su ukupna vremena za sve video datoteke.

(h (sat), m (minut))

Kapacitet Podešenje snimanja	2GB	4GB	8GB	16GB	32GB	64GB
60i 24M(FX) 50i 24M(FX)	10 m	20 m	40 m	1 h 30 m	3 h	6 h
60i 17M(FH) 50i 17M(FH)	10 m	30 m	1 h	2 h	4 h 5 m	8 h 15 m
60p 28M(PS) 50p 28M(PS)	9 m	15 m	35 m	1 h 15 m	2 h 30 m	5 h 5 m
24p 24M(FX) 25p 24M(FX)	10 m	20 m	40 m	1 h 30 m	3 h	6 h
24p 17M(FH) 25p 17M(FH)	10 m	30 m	1 h	2 h	4 h 5 m	8 h 15 m
1440×1080 12M	20 m	40 m	1 h 20 m	2 h 45 m	5 h 30 m	11 h 5 m
VGA 3M	1 h 10 m	2 h 25 m	4 h 55 m	10 h	20 h 5 m	40 h 15 m

### Napomene

- Vreme snimanja video zapisa se menja zato što fotoaparatus poseduje VBR (varijabilna brzina bita) protok, koji automatski prilagođava kvalitet slike zavisno od scene snimanja.  
Kada snimate objekat koji se brzo kreće, slika je jasnija, ali je vreme snimanja kraće jer je više memorije potrebno za snimanje.  
Vreme snimanja takođe se razlikuje u zavisnosti od uslova snimanja, objekta ili podešenja kvaliteta/veličine slike.
- Trajanje vremena raspoloživog za snimanje video zapisa varira sa temperaturom ili stanjem aparata pre početka snimanja. Ukoliko često manipulišete ili snimate fotografije nakon što je fotoaparatus uključen, temperatura fotoaparata raste i raspoloživo vreme za snimanje se skraćuje.
- Ukoliko aparat prestane sa snimanjem video zapisa usled pregrejanosti, ostavite ga isključenog nekoliko minuta. Nastavite snimanje nakon što se aparat ohladi.
- Ukoliko se pridržavate ovih napomena, vreme snimanja će biti duže.
  - Držite aparat izvan direktnog uticaja sunčeve svetlosti.
  - Isključite fotoaparatus kada se ne koristi.

- Maksimalna veličina datoteke video zapisa je 2 GB. Ako je opcija [File Format] podešena na [MP4], snimanje se automatski zaustavlja nakon što veličina datoteke dosegne otprilike 2 GB, a ako je opcija [File Format] podešena na [AVCHD] automatski se kreira nova datoteka video zapisa.
- Maksimalna dužina trajanja neprekidnog snimanja iznosi približno 29 minuta.

## ■ Broj fotografija koje se mogu snimiti uz jedno punjenje baterije

Tabela koja sledi prikazuje približan broj slika koji se može snimiti kad fotoaparatus koristi se sa sasvim napunjenom baterijom (isporučena). Stvarne vrednosti mogu biti manje od navedenih, zavisno od uslova upotrebe.

Pri upotrebi LCD ekrana	Približno 360 fotografija
Pri upotrebi tražila	Približno 270 fotografija

- Broj snimaka je izračunat uz upotrebu sasvim napunjene baterije pri sledećim uslovima:
  - Pri temperaturi okoline od 25 °C.
  - Sa postavljenim objektivom E PZ 16-50 mm F3.5-5.6 OSS.
  - [Quality] je podešen na [Fine].
  - [Autofocus Mode] je podešen na [Single-shot AF].
  - Pri snimanju jednom na svakih 30 sekundi.
  - Blic se aktivira jednom na svaka dva snimanja.
  - Fotoaparatus se uključuje i isključuje jednom na svakih deset snimanja.
  - Pri upotrebi baterije punjene još oko sat vremena nakon što se indikator punjenja isključio.
  - Pri upotrebi kartice Sony "Memory Stick PRO Duo" (prodaje se zasebno).
- Metoda merenja se zasniva na CIPA standardu.  
(CIPA: Camera & Imaging Products Association)

## Lista ikona na LCD ekranu

Na ekranu se prikazuju indikatori, koji označavaju status fotoaparata. Prikaz na ekranu možete menjati pritiskom na taster DISP (prikaz sadržaja) na kontrolnom točkiću.

### Režim mirovanja snimanja

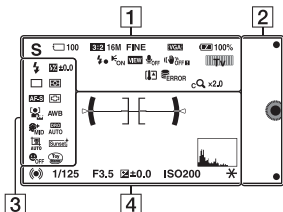

### Grafički prikaz

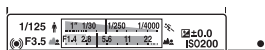

### Snimanje video zapisa

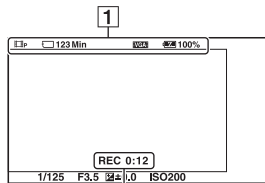

### Reprodukcija

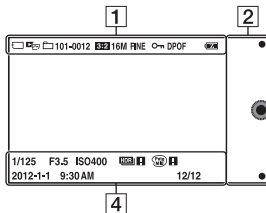

1

Ekran	Opis
	Režim snimanja
	Izbor scene
	Ikona Scene Recognition
	Memorijska kartica/Prenos
100	Preostali broj fotografija za snimanje
123Min	Vreme snimanja za video zapise
3:2 16:9	Odnos širine i visine fotografija
16M 14M 8.4M 7.1M 4M 3.4M	Veličina slike za fotografije
WIDE STD	



Ekran	Opis
<b>RAW RAW+J</b> <b>FINE STD</b>	Kvalitet slike za fotografije
<b>60i/50i</b> <b>FX</b> <b>60i/50i</b> <b>FH</b> <b>60p/50p</b> <b>PS</b> <b>24p/25p</b> <b>FX</b> <b>24p/25p</b> <b>FH</b> <b>1080</b> <b>VGA</b>	Režim snimanja video zapisa
<b>100%</b>	Preostalo trajanje baterije
	U toku je punjenje blica
	AF osvetljenje
<b>VIEW</b>	Live View
OFF	Pri snimanju video zapisa ne snima se zvuk
	Uključeno je smanjenje šuma vetra
 	SteadyShot/ Upozorenje za SteadyShot
 	Regulator za izbor
	Upozorenje na pregrevanje
	Baza podataka je puna/Greška baze podataka
	Povećanje zumom

Ekran	Opis
<b>x2.0</b>	Smart Zoom
<b>x2.0</b>	Clear Image Zoom
<b>x2.0</b>	Digital Zoom
	Način pregleda
<b>101-0012</b>	Folder za reprodukciju – Br. datoteke
	Oznaka zaštite
<b>DPOF</b>	Oznaka za štampu
	Emituje se Wi-Fi signal

2

Ekran	Opis
	Funkcijski tasteri

3

Ekran	Opis
 AUTO SLOW REAR WL	Režim rada blica/ Smanjenje efekta crvenih očiju
<b>±0.0</b>	Kompenzacija blica
  	Režim okidanja
 	Režim merenja svetla

Ekran	Opis
<b>DMF AF-S</b> <b>AF-C MF</b>	Režim izoštravanja
	Režim za područje izoštravanja
	Prepoznavanje lica
<b>AWB</b> -1 0  +1  +2 <b>WB</b> <b>7500K</b> <b>A7 G7</b>	Ravnoteža bele boje
	Soft Skin efekat
	DRO/Auto HDR
	Auto Port. Framing
<b>Std.</b> <b>Vivid</b> <b>Port.</b> <b>Land.</b> <b>Sunset</b> <b>B/W</b>	Creative Style
	Smile Shutter
	Picture Effect

Ekran	Opis
	Indikator osetljivosti prepoznavanja osmeha

4

Ekran	Opis
	Level
	Tačke raspona detekcije fazne razlike
	Status izoštravanja
<b>1/125</b>	Brzina zatvarača
<b>F3.5</b>	Otvor blende
<b>M.A. ±0.0</b>	Ručno merenje
<b>±0.0</b> -3+2+1+0+1+2+3+	Kompenzacija ekspozicije
<b>ISO400</b>	ISO osetljivost
	AE zadržavanje
	Indikator brzine zatvarača
	Indikator otvora blende
<b>REC 1:12</b>	Vreme snimanja za video zapis (m:s)
<b>2012-1-1 9:30AM</b>	Datum/vreme snimanja slike

Ekran	Opis
12/12	Broj slike/Broj slika u određenom režimu prikaza
	Prikazuje se kad na slici nije radio HDR.
 	Prikazuje se kad na slici nije uspeo efekat.
	Histogram

## Saznajte više o fotoaparatu ("α Handbook")

"α Handbook", koji objašnjava detalje upotrebe fotoaparata, nalazi se na CD-ROM disku (isporučen). Za detaljno uputstvo o mnogobrojnim funkcijama ovog fotoaparata, pogledajte "α Handbook".

### ■ Ako koristite Windows

---

- 1 Uključite računar i postavite CD-ROM (isporučen) u CD-ROM uređaj računara.
  - 2 Kliknite na [Handbook].
  - 3 Kliknite na [Install].
  - 4 Pokrenite "α Handbook" iz prečice na radnoj površini.
- 

### ■ Za korisnike Mac računara

---

- 1 Uključite računar i postavite CD-ROM (isporučen) u CD-ROM uređaj računara.
  - 2 Odaberite folder [Handbook] i kopirajte datoteku "Handbook.pdf", iz foldera [GB], na računar.
  - 3 Nakon završetka kopiranja, dvaput kliknite "Handbook.pdf".
-

# Mere opreza

## O funkcijama kojima fotoaparata raspolože

- Vaš fotoaparata je kompatibilan sa rezolucijom 1080 60i ili 1080 50i. Kako biste proverili da li vaš fotoaparata podržava 1080 60i ili 1080 50i, proverite sledeće oznake na donjoj strani fotoaparata.  
1080 60i-kompatibilan fotoaparata: 60i  
1080 50i-kompatibilan fotoaparata: 50i
- Ovaj fotoaparata je kompatibilan sa video zapisima formata 1080 60p/50p. Za razliku od dosadašnjih standardnih načina snimanja koji snimaju metodom preplitanja, ovaj fotoaparata snima primenom progresivnog metoda. To povećava rezoluciju i daje ravnomerniju i realističniju sliku.

## O LCD ekranu i objektivu

- LCD ekran je proizveden upotrebom vrlo precizne tehnologije tako da je preko 99.99 % piksela funkcionalno za upotrebu. Ipak, na LCD ekranu se mogu pojaviti sitne crne i/ili svetle tačkice (bele, crvene, plave ili zelene). Ove tačkice su normalna posedića postupka proizvodnje i ne utiču na snimke.

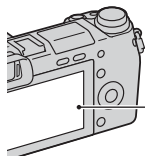

Crne, bele, crvene, plave i zelene tačkice

- Ne hvatajte fotoaparata za LCD ekran.
- Slika može ostavljati trag na LCD ekranu na hladnim mestima. Pojava nije kvar. Pri uključivanju fotoaparata na hladnom mestu LCD ekran može na trenutak da potamni.
- Nemojte pritiskati LCD ekran. Ekran može da promeni boju i može doći do problema u radu.
- Nemojte izlagati fotoaparata direktnom sunčevu svetlu. Fokusiranje reflektovanog sunčevog svetla na predmet u blizini može uzrokovati požar. Kad fotoaparata postavljate na mesto izloženo direktnom sunčevom svetlu, pričvrstite prednji poklopac objektivu.

## O primeni objektiva i pribora

Savetujemo vam korišćenje Sony objektiva/pribora koji odgovaraju funkcijama ovog fotoaparata. Uz primenu proizvoda drugih proizvođača fotoaparata možda neće raditi u potpunosti kako bi trebalo ili su moguće nezgode i kvarovi fotoaparata.

## O višenamenskom priključku

- Podesite prekidač za uključenje/isključenje fotoaparata na OFF pre povezivanja, ili uklanjanja, pribora poput blica na višenamenski priključak. Pri povezivanju čvrsto priključite pribor u višenamenski priključak i učvrstite vijkom. Pribor treba da bude čvrsto pričvršćen na fotoaparata.
- Ne koristite razne bliceve dostupne na tržištu sa visokonaponskim sinhronizacionim priključnicama ili obrnutim polaritetom. To može izazvati nepravilnosti u radu.

## Nemojte koristiti/ostavljati fotoaparata na sledećim mestima

- Na jako toplom, suvom ili vlažnom mestu  
Na mestima kao što je automobil parkiran na direktnom suncu. Kućište bi moglo da se deformiše ili može doći do kvara.
- Pod direktnim sunčevim svetlom ili pored grejalice  
Moglo bi doći do gubitka boje ili deformisanja kućišta, što može izazvati kvar.

- Na mestima izloženim jakim vibracijama.
- Pored jakih magneta.
- Na mestima gde ima peska ili prašine.  
Pazite da pesak ili prašina ne uđu u fotoaparata. To može izazvati kvar fotoaparata, u nekim slučajevima nepopravljiv.

## O čuvanju

Pričvrstite prednji poklopac objektiva kad ne koristite fotoaparata.

## O temperaturi fotoaparata

Fotoaparata i baterija se mogu zagrejati pri dužoj neprekidnoj upotrebi, ali to je normalno.

## O radnoj temperaturi

Fotoaparata se može koristiti na temperaturi od 0 °C do 40 °C. Snimanje na izuzetno niskim ili visokim temperaturama izvan spomenutog opsega se ne preporučuje.

## O kondenzaciji vlage

Ako fotoaparata unesete direktno iz hladnog u topli prostor, unutar njega ili na spoljnim delovima može doći do kondenzacije vlage. Ako do toga dođe fotoaparata neće raditi ispravno.

## Kako sprečiti kondenzaciju vlage

Pri unošenju fotoaparata sa hladnog na toplo mesto, zatvorite ga u plastičnu kesicu i ostavite ga oko sat vremena da se prilagodi novim uslovima

### **Ako dođe do kondenzacije vlage**

Isključite fotoaparati i sačekajte približno jedan sat da vlaga ispari. Obratite pažnju da snimanje jasnih slika nije moguće dok u unutrašnjosti objekti-va ima vlage.

### **O ugrađenoj punjivoj bateriji**

Ovaj fotoaparati ima ugrađenu punjivu bateriju kako bi se sačuvali podaci o datumu i vremenu bez obzira da li je fotoaparati uključen ili isključen, i da li je baterija puna ili prazna. Baterija se uvek puni sve dok koristite fotoaparati. Međutim, ako fotoaparati koristite samo tokom kratkih perioda, ona se postepeno prazni. Ako oko tri meseca ne koristite fotoaparati, potpuno će se isprazniti. U tom slučaju pre upotrebe fotoaparata uvek napunite bateriju. Ipak, ako ova baterija nije napunjena, još uvek možete koristiti fotoaparati, ali datum i vreme neće biti zabeleženi. Ako se pri svakom punjenju baterije resetuju postavke fotoaparata, možda se istrošila ugrađena punjiva baterija. Obratite se Sony prodavcu ili najbližem Sony servisu.

### **Punjenje ugrađene baterije**

Postavite napunjenu glavnu bateriju u fotoaparati ili uključite fotoaparati na mrežno napajanje preko isporučeno-og AC adaptera i ostavite fotoaparati isključenim 24 sata ili duže.

### **Memorijske kartice**

Ne lepите nalepnice, i sl., na memorijske kartice ili na adapter za kartice. To može prouzrokovati nepravilnosti u radu.

### **O snimanju/reprodukciji**

- Savetujemo vam da memorijsku karticu pri prvoj upotrebi sa ovim fotoaparatom formatirate u njemu pre snimanja kako bi se osigurao stabilan rad kartice. Imajte na umu da se formatiranjem trajno brišu svi podaci sa memorijske kartice i da se ne mogu više vratiti. Važne podatke sačuvajte na računar i sl.
- Ako često snimate/brišete snimke, na memorijskoj kartici može doći do pojave fragmentiranih podataka. Možda nećete moći da sačuvate ili snimate video zapise. U tim slučajevima sačuvajte svoje snimke na računar ili na drugu lokaciju, a zatim formatirajte memorijsku karticu.
- Sony ne preuzima odgovornost i nije dužan da kompenzuje gubitak ili oštećenje snimljenog sadržaja ili nemogućnost reprodukcije usled nepravilnosti u radu fotoaparata ili memorijske kartice, ili zbog nekog drugog razloga.

- Kako biste sprečili potencijalnu opasnost od gubljenja podataka, uvek kopirajte podatke na drugi medij.
- Pre snimanja važnih prigoda izvršite probno snimanje kako biste se uverili da fotoaparati radi dobro.
- Ovaj fotoaparati nije otporan na prašinu, vodu i prskanje.
- Fotoaparati ne usmeravajte prema suncu ili drugim izvorima svetlosti. To može uzrokovati nepopravljivo oštećenje fotoaparata.
- Nemojte gledati u sunce ili snažan izvor svetla kroz uklonjeni objektiv. To može uzrokovati trajno oštećenje vida, ili može uzrokovati kvar objektiv.
- Fotoaparati ne koristite u blizini uređaja sa jakim radio talasima ili zračenjima. Fotoaparati možda neće moći pravilno da snima ili reprodukuje.
- Upotreba fotoaparata na lokacijama gde ima peska ili prašine može uzrokovati kvarove.
- Ukoliko dođe do kondenzacije vlage, uklonite je pre upotrebe fotoaparata (str. 54).
- Nemojte tresti ili udarati fotoaparati. Osim kvarova i nemogućnosti snimanja, to može dovesti do kvara memorijske kartice, a može doći i do oštećenja ili gubitka podataka.
- Površinu blica očistite mekom krpom. Zbog toplote koju blic stvara prašina može da se zalepi za njega što može dovesti do pojave dima ili sagorevanja prašine.

- Držite fotoaparati, isporučeni pribor i sl. izvan domašaja male dece. Deca bi mogla da progutaju memorijsku karticu i sl. U tom slučaju odmah se obratite lekaru.

## **Prenos AVCHD video zapisa na računar**

Pri prenosu AVCHD video zapisa na računar (Windows), koristite "Play Memories Home" softver sa isporučenog CD-ROM-a.

## **O RAW slikama**

Za gledanje RAW slika snimljenih ovim fotoaparatom potreban je "Image Data Converter" sa isporučenog CD-ROM-a. Ako ne nameravate da obrađujete snimljene fotografije, savetujemo snimanje u JPEG formatu.

## **Napomene o reprodukciji video zapisa na drugim uređajima**

- Ovaj fotoaparati koristi MPEG-4 AVC/H.264 High Profile za snimanje AVCHD formata. Video zapisi snimljeni u AVCHD formatu ovim fotoaparatom ne mogu da se reprodukuju na sledećim uređajima.
  - Na ostalim uređajima kompatibilnim sa AVCHD formatom koji ne podržava High Profile
  - Na uređajima nekompatibilnim sa AVCHD formatom



- Ovaj fotoaparata takođe koristi MPEG-4 AVC/H.264 Main Profile za snimanje MP4 formata. Iz tog razloga se video zapisi snimljeni u formatu MP4 ovim fotoaparatom ne mogu reprodukovati na uređajima koji ne podržavaju MPEG-4 AVC/H.264 format.
- Disk snimljen u HD (High Definition) kvalitetu može se reprodukovati samo na uređajima kompatibilnim sa AVCHD formatom. DVD uređaji ili snimači ne mogu reprodukovati diskove HD kvaliteta budući da nisu kompatibilni sa AVCHD formatom. DVD uređaji ili snimači možda neće biti u stanju da izbace diskove snimljene u HD kvalitetu.
- Video zapisi snimljeni u formatu 1080 60p/1080 50p mogu se reprodukovati samo na uređajima koji podržavaju taj format.

### **Oprez tokom leta**

Isključite fotoaparata u avionu.

### **Upozorenje o autorskim pravima**

TV programi, filmovi, video trake i drugi materijali mogu biti zaštićeni autorskim pravima. Neovlašćeno snimanje takvih materijala može biti u suprotnosti sa zakonima o autorskim pravima.

### **Slike upotrebljene u ovom uputstvu**

Slike upotrebljene kao primeri u ovom uputstvu su reprodukcije, a ne stvarne slike snimljene ovim fotoaparatom.

### **O tehničkim podacima navedenim u ovom uputstvu za upotrebu**

Tehnički podaci dobijeni su u sledećim uslovima, osim ako u uputstvu nije navedeno drugačije: pri uobičajenoj spoljnoj temperaturi od 25 °C i upotrebom baterije punjene do kraja još otprilike sat vremena nakon isključivanja indikatora punjenja.

# Tehnički podaci

## Fotoapararat

### [Aparat]

Vrsta fotoaparata: Digitalni fotoapararat  
sa izmenjivim objektivom

Objektiv: E-mount objektiv

### [Senzor slike]

Senzor slike: Sensor-C format (23,5 mm  
× 15,6 mm) CMOS senzor slike

Ukupan broj piksela senzora slike:

Približno 16.700.000 piksela

Efektivni broj piksela:

Približno 16 100 000 piksela

### [Zaštita od prašine]

Sistem: Antistatička obloga niskopropu-  
snog filtera i ultrazvučnog vibracionog  
mehanizma

### [Sistem automatskog izoštravanja]

Sistem: Fast Hybrid AF (sistem detekcije  
fazne razlike/sistem detekcije  
kontrasta)

Opseg osetljivosti: EV0 do EV20 (pri  
ISO 100 (ekvivalentno), sa objektivom  
F2.8)

### [Kontrola ekspozicije]

Način merenja svetla: Merenje u  
1200-segmenata pomoću senzora  
slike

Opseg merenja: EV0 do EV20 (pri ISO  
100 (ekvivalentno), sa objektivom  
F2.8)

ISO osetljivost (indeks preporučene  
ekspozicije):

Fotografije: AUTO, ISO 100 –  
25.600

Video zapisi: AUTO, ISO 100 –  
6.400 (ekvivalentno)

Kompenzacija ekspozicije: ±3,0 EV  
(korak po 1/3 EV)

### [Zatvarač]

Tip: Elektronski kontrolisani zatvarač  
sa vertikalnim kretanjem, u žižnoj  
ravni

Opseg brzine:

Fotografije: 1/4000 sekunde –  
30 sekundi, proizvoljno

Video zapisi: 1/4 000 sekunde –  
1/4 sekunde (1/3 EV korak),  
1080 60i-kompatibilni uređaj  
do 1/60 sekunde u AUTO režimu  
(do 1/30 sekunde u [Auto Slow  
Shutter] režimu)

1080 50i-kompatibilni uređaj do  
1/50 sekunde u AUTO režimu (do  
1/25 sekunde u [Auto Slow Shutter]  
režimu)

Brzina sinhronizacije blica:

1/160 sekunde

### [Medij za snimanje]

"Memory Stick PRO Duo" medij, SD  
kartica

### [Elektronsko tražilo]

Tip: Elektronsko tražilo

Veličina ekrana: 1,3 cm (tip 0.5)

Ukupan broj tačaka: 2 359 296 tačaka

Pokrivenost kadra: 100%

Uvećanje: 1,09 × s 50 mm objektivom  
na beskonačno,  $-1 \text{ m}^{-1}$  (dioptr)

Udaljenost oka: Oko 23 mm od okulara,  
21 mm od okvira okulara na  $-1 \text{ m}^{-1}$

Podešavanje dioptrije:  $-4,0 \text{ m}^{-1}$  do  
 $+1.0 \text{ m}^{-1}$  (dioptr)

### [LCD ekran]

LCD ekran: Širokogaoni; 7,5 cm  
(tip 3.0), TFT

Ukupan broj tačaka: 921.600 tačaka

### [Ulazne/izlazne priključnice]

USB: Mikro USB tipa B

HDMI: HDMI mini priključnica tipa C

### **[Napajanje]**

Odgovarajuća baterija: Punjiva baterija  
NP-FW50

### **[Potrošnja]**

Pri upotrebi objektivna E PZ 16-50 mm

F3.5- 5,6 OSS\*

Pri upotrebi tražila: Približno 3,3 W

Pri upotrebi LCD ekrana: Približno  
2,5 W

\* isporučeno uz NEX-6L/6Y

### **[Ostalo]**

Exif Print: Kompatibilan

PRINT Image Matching III:

Kompatibilan

DPOF: Kompatibilan

Dimenzije (CIPA-kompatibilno):

Približno 119,9 mm × 66,9 mm ×  
42,6 mm (Š/V/D)

Masa (CIPA-kompatibilno):

Pribl. 345 g (sa baterijom i medijem

"Memory Stick PRO Duo")

Pribl. 287 g (samo telo)

Radna temperatura: 0°C do 40°C

Format datoteka:

Fotografija: JPEG (DCF Ver. 2.0,  
Exif Ver. 2.3, MPF Baseline)  
kompatibilnost, RAW (Sony ARW  
2.3 Format)

Video zapis (AVCHD format):  
Kompatibilno sa AVCHD formatom  
Ver. 2.0,

Video: MPEG-4 AVC/H.264

Zvuk: Dolby Digital 2ch Dolby  
Digital Stereo Creator

• Proizvedeno uz licencu kompanije  
Dolby Laboratories.

Video zapis (MP4 format):

Video: MPEG-4 AVC/H.264

Zvuk: MPEG-4 AAC-LC 2ch

USB komunikacija: Hi-Speed USB  
(USB 2.0)

### **[Blic]**

Vodeći broj blica: GN 6

(u metrima uz ISO 100)

Vreme punjenja: Oko 4 sekunde

Pokrivenost bljeskom: Za 16 mm objektiv  
(žižna daljina koju pokazuje  
objektiv)

Kompenzacija blica: ±2,0 EV  
(korak po 1/3 EV)

### **[Bežični LAN]**

Podržani format: IEEE 802.11 b/g/n

## **Mrežni adapter AC-UB10/ UB10B/UB10C/UB10D**

Napajanje: AC 100 V – 240 V, 50 Hz/  
60 Hz, 70 mA

Izlazni napon: DC 5 V, 0.5 A

Radna temperatura: 0°C do 40°C

Temperatura skladištenja: –20 °C do  
+60 °C

Dimenzije:

Približno 50 mm × 22 mm × 54 mm  
(Š/V/D)

Masa:

Za ostale države ili regije, osim za  
SAD i Kanadu: Približno 43 g

## **Punjiva baterija NP-FW50**

Baterija: Litijum-jonska baterija

Najveći napon: DC 8,4 V

Nominalni napon: DC 7,2 V

Maksimalni napon punjenja: DC 8,4 V

Maksimalna struja punjenja: 1,02 A

Kapacitet: Tipičan 7,7 Wh (1 080 mAh)

Minimalni 7,3 Wh (1 020 mAh)

Maksimalne dimenzije:

Približno 31,8 mm × 18,5 mm ×  
45 mm (Š/V/D)

Masa: Približno 57 g

## Objektiv

Objektiv	Zum-objektiv E16 – 50 mm <sup>1)</sup>	Zum-objektiv E55 – 210 mm
Fotoaparat	NEX-6L/6Y	NEX-6Y
Ekvivalent žižnoj daljini za 35 mm format <sup>2)</sup> (mm)	24 – 75	82,5 – 315
Grupe-elementi objektiva	8–9	9–13
Vidni ugao objektiva <sup>2)</sup>	83° – 32°	28,2° – 7,8°
Najmanji fokus <sup>3)</sup> (m)	0,25 – 0,3	1,0
Najveće uvećanje (x)	0,215	0,225
Najmanji f-broj	f/22 – f/36	f/22 – f/32
Prečnik filtera (mm)	40,5	49
Dimenzije (maks. prečnik x visina) (Pribl., mm)	64,7 × 29,9	63,8 × 108
Masa (pribl., g)	116	345
SteadyShot	Dostupno	Dostupno

1) Power zoom

2) Vrednosti za ekvivalentnu žižnu daljinu za 35 mm format i vidni ugao temelje se na digitalnim fotoaparatima opremljenim senzorom slike veličine APS-C.

3) Najmanji fokus je najkraća udaljenost od senzora slike do objekta.

Dizajn i tehnički podaci su podložni promeni bez najave.

Proizvođač ne preuzima odgovornost za eventualne štamparske greške.

## O žižnoj daljnini

Ugao slike kod ovog fotoaparata uži je nego kod fotoaparata sa 35 mm formatom. Možete pronaći odgovarajući ekvivalent žižnoj daljnini fotoaparata sa 35 mm formatom i snimati sa istim uglom slike tako što ćete povećati žižnu daljinu svog objektiva za pola. Na primer, upotrebom 50 mm objektiva možete postići vrednost uporedivu sa 75 mm objektivom fotoaparata sa 35 mm formatom.

## O kompatibilnosti podataka

- Ovaj fotoaparat je usklađen sa pravilima DCF (Design rule for Camera File system universal standard) univerzalnog standarda koji je osnovalo udruženje JEITA (Japan Electric and Information Technology Industries Association).
- Nije garantovana reprodukcija snimaka napravljenih ovim fotoaparatom na drugoj opremi, kao i reprodukcija snimaka napravljenih ili modifikovanih drugom opremom na ovom fotoaparatu.

## Zaštićeni znakovi

- **α** je zaštitni znak kompanije Sony Corporation.  
"Memory Stick," , "Memory Stick PRO," **MEMORY STICK PRO**,
- "Memory Stick Duo," **MEMORY STICK DUO**, "Memory Stick PRO Duo," **MEMORY STICK PRO DUO**, "Memory Stick PRO-HG Duo," **MEMORY STICK PRO-HG DUO**, "Memory Stick Micro," "MagicGate," **MAGIC GATE** su zaštitni znakovi Sony Corporation.
- "InfoLITHIUM" je zaštitni znak Sony Corporation.
- "PlayMemories Camera Apps" je zaštićeni znak kompanije Sony Corporation.
- "PhotoTV HD" je zaštitni znak Sony Corporation.
- Blu-ray Disc™ i Blu-Ray™ su zaštitni

znakovi kompanije Blu-ray Disc Association.

- "AVCHD Progressive" i logotip "AVCHD Progressive" su zaštićeni znakovi Panasonic Corporation i Sony Corporation.
- Dolby i simbol dvostruko D su zaštitni znakovi kompanije Dolby Laboratories.
- Microsoft, Windows i Windows Vista su registrovani zaštićeni znakovi ili zaštitni znakovi Microsoft Corporation u SAD-u i/ili drugim zemljama.
- HDMI, logo HDMI i High-Definition Multimedia Interface su zaštitni znakovi ili registrovani zaštitni znakovi kompanije HDMI Licensing LLC.
- Mac i Mac OS su zaštićeni znakovi ili registrovani zaštićeni znakovi kompanije Apple Computer, Inc.
- iOS je zaštitni znak ili registrovani zaštitni znak kompanije Cisco Systems Inc.
- Intel, Intel Core, i Pentium su zaštićeni znakovi ili registrovani zaštitni znakovi Intel Corporation.
- Android je trgovačka marka firme Google Inc.
- DLNA i DLNA CERTIFIED su zaštitni znakovi i/ili zaštitni znakovi usluge organizacije Digital Living Network Alliance.
- SDXC logotip je zaštitni znak SD-3C, LLC.
- Eye-Fi je zaštitni znak kompanije Eye-Fi Inc.
- MultiMediaCard je zaštitni znak komp. MultiMediaCard Association.
- "PS" and "PlayStation" su registrovani zaštitni znakovi Sony Computer Entertainment.
- Adobe je trgovačka marka ili registrovana trgovačka marka kompanije Adobe Systems Incorporated u SAD-u i/ili drugim zemljama.

- Dodatno, nazivi sistema i proizvoda u ovom uputstvu su, generalno, zaštićeni ili registrovani znakovi odgovarajućih vlasnika ili proizvođača. Međutim, oznake <sup>TM</sup> i ® nisu uvek i u svim slučajevima upotrebljavane u ovom uputstvu.



- Dodajte još zabave korišćenju PlayStation 3 preuzimanjem aplikacije za PlayStation 3 sa PlayStation Store (tamo gde je dostupna).
- Aplikacija za PlayStation 3 zahteva PlayStation Network nalog i preuzimanje aplikacije. Dostupno u regijama gde je dostupan PlayStation Store.



Dodatne informacije o ovom proizvodu i odgovore na često postavljana pitanja možete pronaći na Sony strani za podršku korisnicima (Customer Support).

<http://www.sony.net/>

**Predstavništvo Sony Europe Ltd.**

Omladinskih Brigada 88a  
11 070 Novi Beograd  
Republika Srbija

Sony Info Centar  
+381 11 228 33 00  
[www.sony.rs](http://www.sony.rs)  
[support.rs@eu.sony.com](mailto:support.rs@eu.sony.com)