

Višekanalni AV prijemnik

Upute za uporabu

STR-DE400

UPOZORENJE

Kako biste spriječili požar ili električki udar, ne izlažite uređaj kiši ili vlazi.

Kako biste spriječili požar, ne prekrivajte ventilacijske otvore uređaja novinama, stolnjacima, zavjesama, itd. Ne stavljajte upaljene svijeće na uređaj.

Kako biste spriječili požar ili električki udar, ne stavljajte na uređaj posude s tekućinom, npr. vaze.

Ne postavljajte uređaj u uski prostor, poput police za knjige ili ugradbenog ormarića.



Ne bacajte baterije s kućnim otpadom, već ih odnesite na za to namijenjena odlagališta.

Samo za korisnike u Europi

Odlaganje stare električne i elektroničke opreme (primjenjivo u Europskoj uniji i ostalim europskim državama s posebnim sustavima za odlaganje)



Ova oznaka na proizvodu ili na ambalaži označava da se ovaj proizvod ne smije zbrinjavati kao kućni otpad. On treba biti zbrinut na za tu namjenu predviđenom mjestu za reciklažu električne ili elektroničke opreme. Pravilnim zbrinjavanjem starog proizvoda čuvate okoliš i brinete za zdravlje svojih bližnjih. Nepравilnim odlaganjem proizvoda ugrožava se okoliš i zdravlje ljudi. Reciklažom materijala pomažete u očuvanju prirodnih izvora. Za detaljne informacije o reciklaži ovog proizvoda, molimo kontaktirajte vašu lokalnu upravu, odlagalište otpada ili trgovinu gdje ste kupili proizvod.

0 ovom priručniku

- Upute u ovom priručniku se odnose na model STR-DE400. Provjerite oznaku vašeg modela koja se nalazi u donjem desnom uglu prednje ploče. U ovim uputama za ilustraciju su korišteni modeli s oznakom područja CEL, osim ako nije naznačeno drugačije. Razlike u načinu rukovanja su jasno navedene tekстом kao što je "Samo za model s oznakom područja TW".
- Upute u ovom priručniku opisuju kontrole na daljinskom upravljaču. Također možete koristiti i kontrole na samom uređaju ako imaju jednake ili slične oznake kao i one na prijemniku.

O oznakama područja

Oznaka područja prijemnika nalazi se na gornjoj desnoj strani stražnje ploče (pogledajte donju sliku).

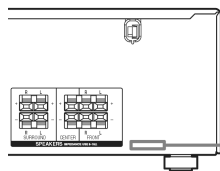

2-XXX-XXX-XX AA

Oznaka područja

Sve razlike u radu u skladu s oznakom područja jasno su navedene u tekstu, primjerice, "Samo modeli s oznakom područja AA".

Ovaj prijemnik ima ugrađen Dolby* Digital i Pro Logic Surround sustav te DTS** Digital Surround sustav.

* Proizvedeno pod licencom Dolby Laboratories. "Dolby", "Pro Logic" i simbol dvostrukog D su zaštićeni znakovi Dolby Laboratories.

** "DTS" i "DTS Digital Surround" su zaštićeni znakovi tvrtke Digital Theater Systems, Inc.

Sadržaj

Priprema

Opis i položaj dijelova.....	4
1: Instaliranje zvučnika	12
2: Spajanje zvučnika.....	13
3a: Spajanje audio komponenata	14
3b: Spajanje video komponenata.....	16
4: Spajanje antena.....	22
5: Priprema prijemnika i daljinskog upravljača	23
6: Automatsko kalibriranje odgovarajućih parametara (AUTO CALIBRATION).....	24
7: Podešavanje glasnoće i balansa zvučnika (TEST TONE).....	27

Reprodukcija

Odabir komponente	28
Reprodukcija sa spojene komponente	30

Rukovanje pojačalom

Rukovanje izbornicima.....	32
Podešavanje glasnoće (Izbornik LEVEL) ...	35
Podešavanje tona (Izbornik TONE)	36
Podešavanje surround zvuka (Izbornik SUR).....	36
Podešavanje tunera (Izbornik TUNER)	37
Podešavanje zvuka (Izbornik AUDIO)	37
Podešavanje zvučnika (Izbornik SYSTEM).....	38
Automatsko kalibriranje odgovarajućih podešenja (Izbornik A. CAL).....	41

Uživanje u surround zvuku

Dolby Digital i DTS Surround zvuk (AUTO FORMAT DIRECT).....	42
Odabir zvučnog ugođaja.....	43
Uporaba samo prednjih zvučnika (2CH STEREO)	46
Resetiranje postavki zvučnih ugođaja	46

Tuner

Slušanje FM/AM radiopostaja	47
Automatsko pohranjivanje FM postaja (AUTOBETICAL).....	48
Pohranjivanje radiopostaja	49
Uporaba RDS sustava (RDS)	52
(Samo modeli s oznakom područja CEL, CEK)	

Ostali postupci

Promjena moda audio ulaza (INPUT MODE)	53
Imenovanje ulaza.....	54
Promjena prikaza na pokazivaču.....	54
Uporaba sleep timera.....	55

Uporaba daljinskog upravljača

Promjena postavki tipaka	55
--------------------------------	----

Dodatne informacije

Rječnik	56
Mjere opreza.....	57
U slučaju problema.....	58
Tehnički podaci	61

Opis i položaj dijelova

Prednja strana uređaja

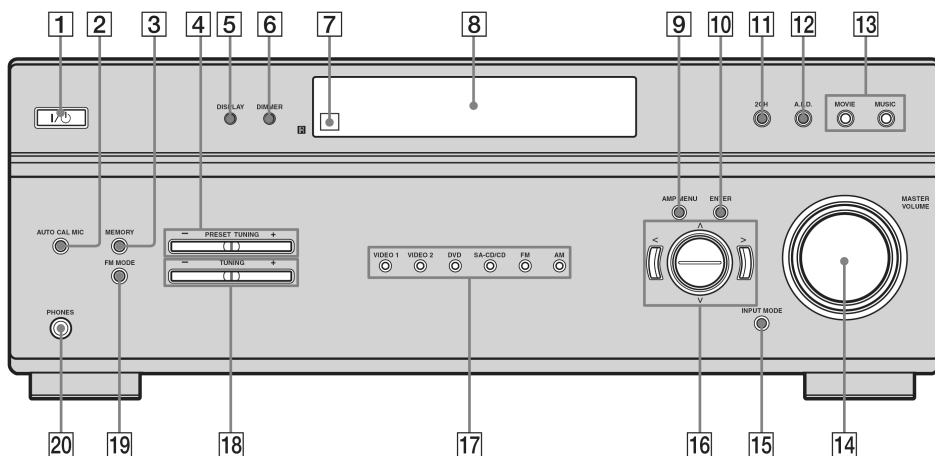

Naziv	Funkcija
1 I/O	Pritisnite za uključivanje i isključivanje prijemnika (str. 23, 30, 31, 46, 48).
2 AUTO CAL MIC priključnica	Za spajanje isporučenog optimizacijskog mikrofona EMC-AC2 za funkciju Auto Calibration (str. 24).
3 MEMORY	Pritisnite za pohranjivanje postaje (str. 49).
4 PRESET TUNING +/-	Pritisnite za odabir pohranjene postaje (str. 50).
5 DISPLAY	Pritisnite za odabir informacija prikazanih na pokazivaču (str. 52, 54).
6 DIMMER	Pritisnite za promjenu svjetline pokazivača (str. 41).
7 Senzor daljinskog upravljača	Prima signale iz daljinskog upravljača.

Naziv	Funkcija
8 Pokazivač	Status odabrane komponente ili popis opcija prikazuju se ovdje (str. 6).
9 AMP MENU	Pritisnite za prikaz izbornika prijemnika.
10 ENTER	Pritisnite za pohranjivanje postaja ili unos opcije kod odabira postavke (str. 27, 32, 51, 54).
11 2CH	Pritisnite za odabir 2CH STEREO moda (str. 46).
12 A.F.D.	Pritisnite za odabir A.F.D. moda (str. 42).
13 MOVIE, MUSIC	Pritisnite za odabir zvučnog ugođaja (MOVIE, MUSIC) (str. 43).
14 MASTER VOLUME	Za podešavanje glasnoće svih zvučnika istovremeno (str. 28, 29, 30, 31).

Naziv	Funkcija
15 INPUT MODE	Pritisnite za odabir ulaznog moda ako su iste komponente spojene na digitalne i analogne priključke (str. 53).
16 </>/^/∨	Nakon pritiska tipke AMP MENU (9), pritisnite < ili > i ^ ili ∨ za odabir podešenja.
17 Tipke ulaza	Pritisnite jednu od tipaka za odabir komponente koju želite koristiti.
18 TUNING +/-	Pritisnite za traženje postaja (str. 47, 50).
19 FM MODE	Pritisnite za odabir FM mono ili stereo prijema.
20 PHONES priključnica	Za spajanje slušalica (str. 59).

Indikatori na pokazaču

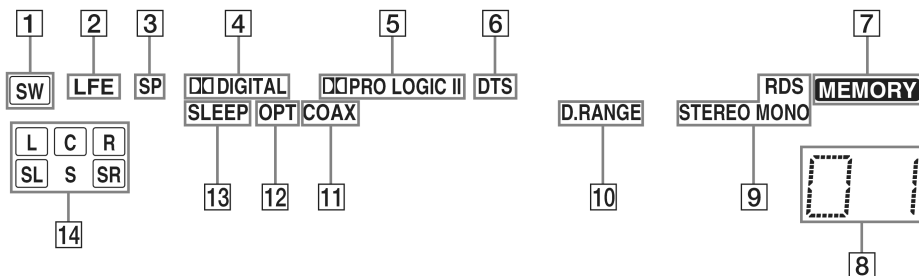

Naziv	Funkcija
1 SW	Svijetli ako je postavka subwoofera podešena na "YES" (str. 34) te se izlazni audio signal prenosi putem priključnice SUB WOOFER.
2 LFE	Svijetli ako reproducirani disk sadrži L.F.E. (Low Frequency Effect) kanal te se trenutno reproducira signal tog LFE kanala.
3 SP	Svijetli ovisno o tome koji zvučnički sustav koristite. Međutim, ti indikatori ne svijetle ako je zvučnički izlaz isključen ili su priključene slušalice.
4 DIGITAL	Uključuje se kad se emitira Dolby Digital signal. Napomena Pri reprodukciji diska Dolby Digital formata koristite digitalno povezivanje i nemojte podesiti INPUT MODE na "ANALOG" (str. 53).

Naziv	Funkcija
5 PRO LOGIC (II)	Svijetli kad prijemnik primjenjuje Pro Logic procesuiranje na 2-kanalne signale kako bi kreirao signale središnjeg i surround kanala. " PRO LOGIC (II)" svijetli ako je aktiviran Pro Logic II Movie/Music dekodier. Međutim, indikatori ne svijetle ako su središnji zvučnik i surround zvučnici podešeni na "NO" te odaberete "A.F.D. AUTO", "DOLBY PL", "PLII MV" ili "PLII MS". Napomena Dolby Pro Logic i Dolby Pro Logic II dekodiranje ne funkcionira za signale DTS formata.
6 DTS	Svijetli ako se primaju DTS signali. Napomena Pri reprodukciji diska DTS formata, spojevi moraju biti digitalni i INPUT MODE ne smije biti podešen na "ANALOG" (str. 53).
7 MEMORY	Svijetli ako su uključene funkcije memorije, poput Preset Memory (str. 50) i sl.
8 Indikatori pohranjene postaje	Svijetli kad prijemnik koristite za ugađanje radijskih postaja koje ste pohranili. Za detalje o pohranjivanju radijskih postaja pogledajte str. 49.

Naziv	Funkcija						
9 Indikatori tunera	Svijetli tijekom uporabe prijemnika za ugađanje radiopostaja (str. 47) i sl. Napomena "RDS" se pojavljuje samo za modele s kodom područja CEL, CEK.						
10 D.RANGE	Svijetli ako je aktivirana funkcija kompresije dinamičkog raspona (str. 33).						
11 COAX	Svijetli ako je INPUT MODE podešen na "AUTO" i signal izvora je digitalan te se dovodi preko COAXIAL priključnice ili ako je INPUT MODE podešen na "COAX IN" (str. 53).						
12 OPT	Svijetli ako je INPUT MODE podešen na "AUTO" i ako je ulazni signal digitalan preko OPTICAL priključnice ili ako je INPUT MODE podešen na "OPT IN" (str. 53).						
13 SLEEP	Svijetli ako je aktiviran sleep timer (str. 55).						
14 Indikatori kanala koji se reproducira	Slova (L, C, R, itd.) označavaju kanale koji se reproduciraju. Okviri oko slova se mijenja kao oznaka načina na koji prijemnik obrađuje signal izvora (ovisno o postavkama zvučnika). L Prednji lijevi R Prednji desni C Središnji (mono) SL Surround lijevi SR Surround desni S Surround (mono ili surround komponente od Pro Logic postupka) Primjer: Format snimanja (prednji/surround): 3/2.1 Izlazni kanal: Kad je surround zvučnik podešen na "NO" (str. 34) Zvučni ugodaj: A.F.D. AUTO.						
	SW						
	<table style="margin: auto;"> <tr> <td style="border: 1px solid black; padding: 2px;">L</td> <td style="border: 1px solid black; padding: 2px;">C</td> <td style="border: 1px solid black; padding: 2px;">R</td> </tr> <tr> <td style="padding: 2px;">SL</td> <td></td> <td style="padding: 2px;">SR</td> </tr> </table>	L	C	R	SL		SR
L	C	R					
SL		SR					

Stražnja strana uređaja

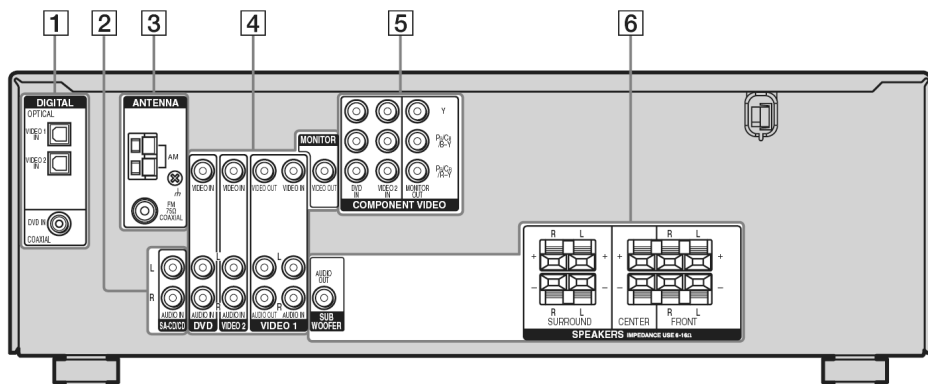

1 DIGITAL INPUT dio



OPTICAL IN
priključnica

Spajanje s DVD uređajem i sl. Priključnica COAXIAL omogućuje bolju kvalitetu glasnih zvukova (str. 18, 20).



COAXIAL IN
priključnica

2 AUDIO INPUT dio



Bijela (L) AUDIO
IN/OUT

Spajanje MD rekordera ili CD uređaja i sl. (str. 15).



Crvena (R) priključnica

3 ANTENNA dio



FM
ANTENNA

Spajanje žičane FM antene isporučene uz prijemnik (str. 22).



AM
ANTENNA

Spajanje AM okvirne antene isporučene uz prijemnik (str. 22).

4 VIDEO/AUDIO IN/OUT dio



Bijela (L) AUDIO
IN/OUT

Spajanje s video i audio priključnicama videorekordera ili DVD uređaja (str. 17, 18, 19, 20, 21).



Crvena (R) priključnica



Žuta VIDEO
IN/OUT

priključnica*

5 COMPONENT VIDEO INPUT/OUTPUT dio



Zelena COMPONENT

Spajanje DVD uređaja, TV-a ili satelitskog prijemnika.



Plava VIDEO INPUT/
OUTPUT

Možete uživati u slici visoke kvalitete (str. 17, 19, 20).



Crvena priključnica*

6 SPEAKER dio



+

Spajanje zvučnika (str. 13).



-



Spajanje subwoofera (str. 13).

* Možete gledati sliku iz odabranog izvora ako spojite MONITOR OUT priključnicu s TV prijemnikom (str. 17).

Daljinski upravljač

Isporučeni daljinski upravljač možete koristiti za upravljanje prijemnikom i Sony audio/video komponentama za koje je podešen (str. 55).

RM-AAU006

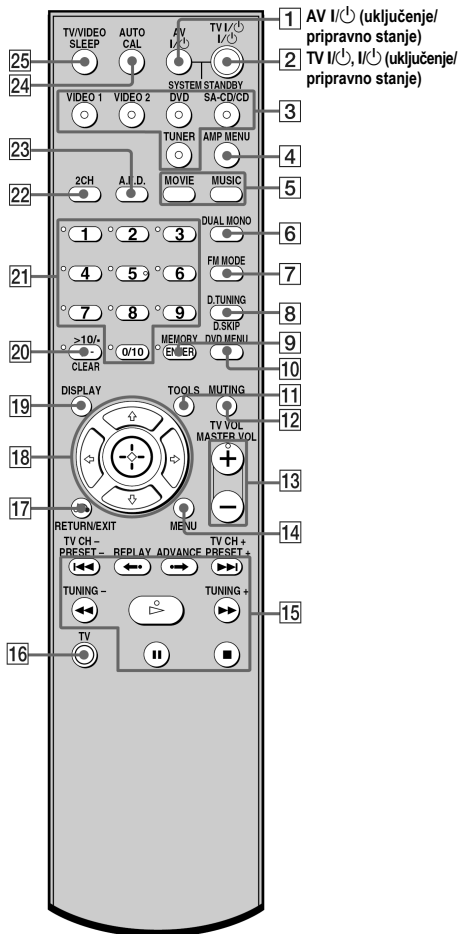

Naziv

Funkcija

1 AV I/⏻ Za uključivanje i isključivanje Sony audio/video komponentata za koje je daljinski upravljač podešen (str. 55).

Ako istovremeno pritisnete tipku I/⏻ (**2**), isključuje se prijemnik i druge komponente (SYSTEM STANDBY).

Napomena

Funkcija AV I/⏻ prekidača automatski se mijenja svaki put kad pritisnete neku od tipaka ulaza (**3**).

2 TV I/⏻, I/⏻ Pritisnite istovremeno TV I/⏻ i TV (**16**) za uključivanje i isključivanje TV prijemnika.

I/⏻ Pritisnite za uključivanje i isključivanje prijemnika. Za isključivanje svih komponentata, pritisnite I/⏻ i AV I/⏻ (**1**) istovremeno (SYSTEM STANDBY).

3 Tipke ulaza Pritisnite jednu od tipaka za odabir komponente koju želite upotrebljavati. Ako pritisnete neku od tipaka ulaza, prijemnik se uključuje. Tipke su tvornički podešene za Sony uređaje na sljedeći način. Podešenje se može promijeniti na način opisan u "Promjena podešenja tipaka" na str. 55.









Tipka	Sony komponenta
VIDEO 1	Videorekorder (VTR mod 3)
VIDEO 2	Videorekorder (VTR mod 2)
DVD	DVD uređaj
SA-CD/CD	Super Audio CD/CD uređaj
TUNER	Ugrađeni tuner

4 AMP MENU Prikaz za prikaz izbornika prijemnika. Zatim koristite kontrolne tipke za izvođenje postupaka u izborniku.

5 MOVIE, MUSIC Pritisnite za odabir zvučnog ugodaja (MOVIE, MUSIC).

nastavlja se

Naziv	Funkcija
6 DUAL MONO	Pritisnite za odabir željenog jezika digitalnog emitiranja.
7 FM MODE	Pritisnite za odabir FM mono ili stereo prijema.
8 D.TUNING	Pritisnite za pristup izravnom traženju postaja.
D.SKIP	Pritisnite za preskakanje diska CD ili DVD uređaja (samo s izmjenjivačem).
9 ENTER	Pritisnite za unos vrijednosti nakon odabira kanala, diska ili zapisa uporabom brojničkih tipaka.
MEMORY	Pritisnite za pohranu postaje.
10 DVD MENU	Pritisnite za prikaz izbornika DVD uređaja na TV zaslonu. Zatim koristite kontrolne tipke za izvođenje postupaka u izborniku.
11 TOOLS	Pritisnite za prikaz opcija primjenjivih na cijeli disk (npr. zaštita diska), rekorder (npr. audio podešenja tijekom snimanja) ili opcije u listi izbornika (npr. brisanje više naslova).
12 MUTING	Pritisnite za isključenje zvuka.
13 TV VOL +^{a)}/-	Pritisnite TV VOL +/- i TV (16) istovremeno za podešavanje glasnoće TV prijemnika.
MASTER VOL +^{a)}/-	Pritisnite za podešavanje glasnoće svih zvučnika istovremeno.
14 MENU	Pritisnite za prikaz izbornika videorekordera, DVD uređaja ili satelitskog prijemnika na TV ekranu. Zatim koristite kontrolne tipke za izvođenje postupaka u izborniku.

Naziv	Funkcija
15 	Pritisnite za preskakanje zapisa s CD uređaja, DVD uređaja, MD rekordera ili kasetofona.
REPLAY  / ADVANCE 	Pritisnite za ponovnu reprodukciju prethodne ili pretraživanje tekuće scene unaprijed na videorekorderu ili DVD uređaju.
	Pritisnite za – pretraživanje zapisa s DVD uređaja unaprijed/unatrag, – pretraživanje zapisa s videorekordera, CD uređaja, MD rekordera ili kasetofona unaprijed/unatrag.
 ^{a)}	Pritisnite za početak reprodukcije s videorekordera, CD ili DVD uređaja, MD rekordera ili kasetofona.
	Pritisnite za pauzu reprodukcije ili snimanja s videorekordera, CD ili DVD uređaja, MD rekordera ili kasetofona. (Također započinje snimanje dok su komponente u pripravnom stanju.)
	Pritisnite za zaustavljanje reprodukcije s videorekordera, CD ili DVD uređaja, MD rekordera ili kasetofona.
TV CH +/-	Pritisnite TV CH +/- i TV (16) istovremeno za odabir pohranjenih TV kanala.
PRESET +/-	Pritisnite za odabir – pohranjenih postaja, – pohranjenih kanala videorekordera ili satelitskog prijemnika.
TUNING +/-	Pritisnite za traženje postaje.
16 TV	Pritisnite istovremeno TV i željenu tipku kako biste aktivirali tipke s narančastim oznakama.
17 RETURN/EXIT 	Pritisnite za – povratak na prethodni izbornik, – izlaz iz prikazanog izbornika videorekordera, DVD uređaja ili satelitskog prijemnika.

Naziv	Funkcija
18 Kontrolne tipke	Nakon pritiska na AMP MENU (4), DVD MENU (10) ili MENU (14), pritisnite kontrolnu tipku ↑ , ↓ , ← ili → za odabir opcije. Kad pritisnete DVD MENU ili MENU, pritisnite kontrolnu tipku za potvrdu odabira.
19 DISPLAY	Pritisnite za odabir – informacija prikazanih na pokazivaču prijemnika (samo za TUNER) – informacija o videorekorderu, satelitskom prijemniku, CD ili DVD uređaju ili MD rekorderu prikazanih na TV ekranu.
20 -/--	Pritisnite -/-- i TV (16) istovremeno za odabir moda unosa broja kanala, bilo jednoznačenastog ili dvoznačenastog na TV-u.
>10/-	Pritisnite za odabir – broja zapisa preko 10 za videorekorder, satelitski prijemnik, CD ili DVD uređaj ili MD rekorder, – broja kanala s digitalne kabelaške TV.
CLEAR	Pritisnite za – brisanje pogrešnog unosa broja, – povratak na kontinuiranu reprodukciju i sl. sa satelitskog prijemnika ili DVD uređaja.
21 Brojčane tipke (br. 5^a)	Pritisnite za – pohranu/ugađanje pohranjenih postaja, – odabir brojeva zapisa CD/DVD uređaja ili MD rekordera. Pritisnite 0/10 za odabir zapisa br. 10. – odabir brojeva kanala za videorekorder ili satelitski prijemnik. Pritisnite brojčane tipke i TV (16) istovremeno za odabir TV kanala.
22 2CH	Pritisnite za odabir 2CH STEREO moda.
23 A.F.D.	Pritisnite za odabir A.F.D. moda.

Naziv	Funkcija
24 AUTO CAL	Pritisnite za aktiviranje funkcije Auto Calibration.
25 TV/VIDEO	Pritisnite TV/VIDEO i TV (16) istovremeno za odabir ulaznog signala (TV ulaz ili video ulaz).
SLEEP	Pritisnite za aktiviranje funkcije Sleep Timer i odabir vremena nakon kojeg će se prijemnik automatski isključiti.

^{a)} Tipke 5, MASTER VOL+, TV VOL+ i **▷** imaju ispušćenu točku koja olakšava rukovanje daljinskim upravljačem.

Napomene

- Neke ovdje opisane funkcije možda neće raditi, ovisno o modelu prijemnika.
- Gore navedene informacije služe samo kao primjer. Ovisno o komponenti, opisani postupci neće biti mogući ili mogu biti drugačiji.

1: Instaliranje zvučnika

Za potpuno užitek višekanalnog zvuka sličnog zvuku kino dvorane, potrebno je pet zvučnika (dva prednja, središnji i dva surround zvučnika) te subwoofer (5.1-kanalni sustav).

Primjer 5.1-kanalne konfiguracije zvučnika

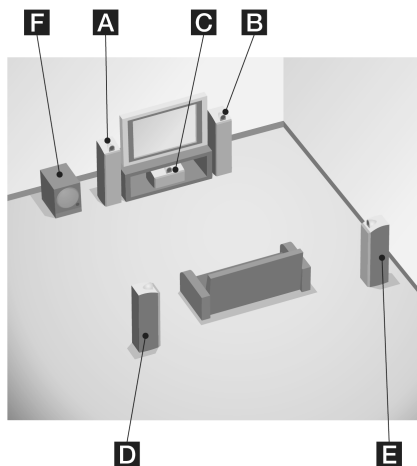

- A** Prednji zvučnik (L)
- B** Prednji zvučnik (R)
- C** Središnji zvučnik
- D** Surround zvučnik (L)
- E** Surround zvučnik (R)
- F** Subwoofer

Savjet

S obzirom da subwoofer ne emitira usko usmjerene signale, možete ga postaviti gdje god želite.

2: Spajanje zvučnika

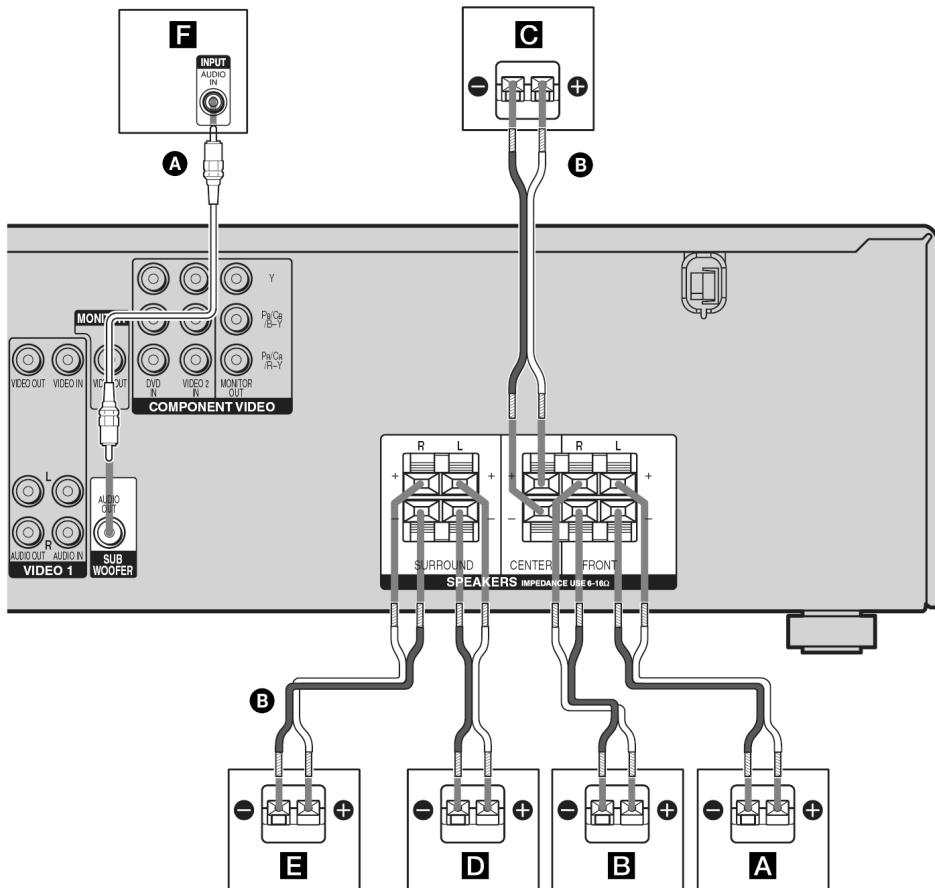

- A** Mono audio kabel (nije isporučen)
- B** Kabele zvučnika (nisu isporučeni)

- A** Prednji zvučnik (L)
- B** Prednji zvučnik (R)
- C** Središnji zvučnik
- D** Surround zvučnik (L)
- E** Surround zvučnik (R)
- F** Subwoofer^{a)}

^{a)} Ako priključite subwoofer s funkcijom auto standby, isključite tu funkciju kod gledanja filmova. Ako je funkcija auto standby podešena na ON, zvučnik se automatski isključuje ovisno o razini ulaznog signala subwoofera te se možda neće čuti zvuk.

3a: Spajanje audio komponenata

Kako spojiti komponente

Ovaj dio uputa opisuje kako spojiti komponente s ovim prijemnikom. Nakon spajanja svih komponenata, prijedite na "4: Spajanje antena" (str. 22).

Spajanje audio komponentata

Na sljedećim ilustracijama prikazan je način spajanja komponentata s analognim priključnicama, kao što je Super Audio CD uređaj ili CD uređaj.

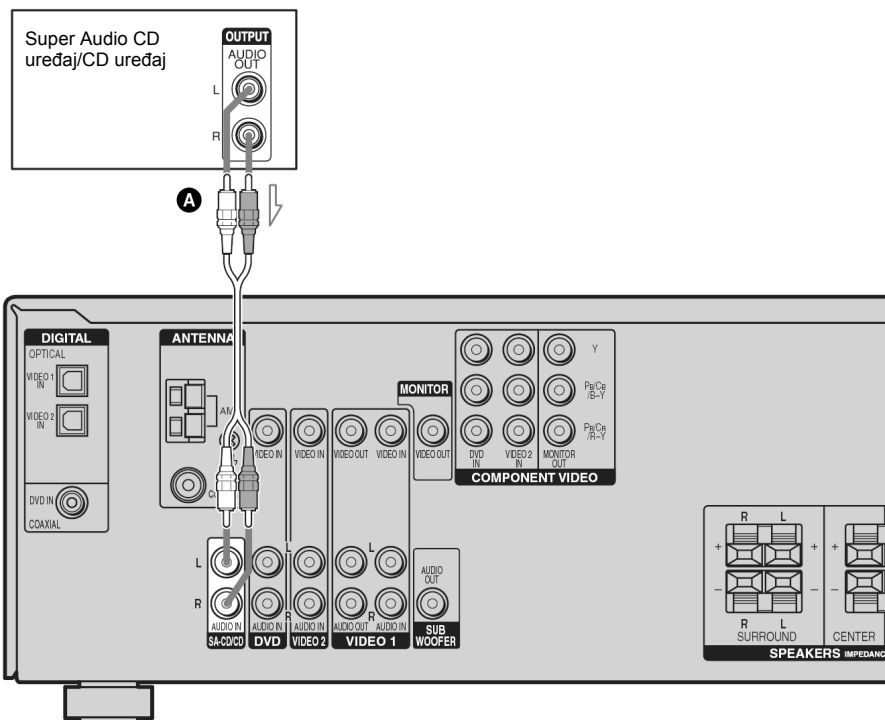

A Audio kabel (nije isporučen)

3b: Spajanje video komponenata

Kako spojiti komponente

Ovaj dio uputa opisuje kako spojiti komponente s ovim prijemnikom. Prije početka, pogledajte tablicu "Komponente za spajanje" dolje u kojoj su navedene stranice na kojima se opisuje način spajanja svake komponente. Nakon spajanja svih komponenata, prijedite na "4: Spajanje antena" (str. 22).

Komponente za spajanje

Komponenta	Str.
TV prijemnik	17
DVD uređaj/DVD rekorder	18
Satelitski prijemnik	20
Videorekorder	21

Odabir ulazne i izlazne video priključnice za spajanje

Kvaliteta slike ovisi o odabranoj priključnici za spajanje. Pogledajte sljedeću ilustraciju. Odaberite način spajanja ovisno o raspoloživim priključnicama na komponentama.

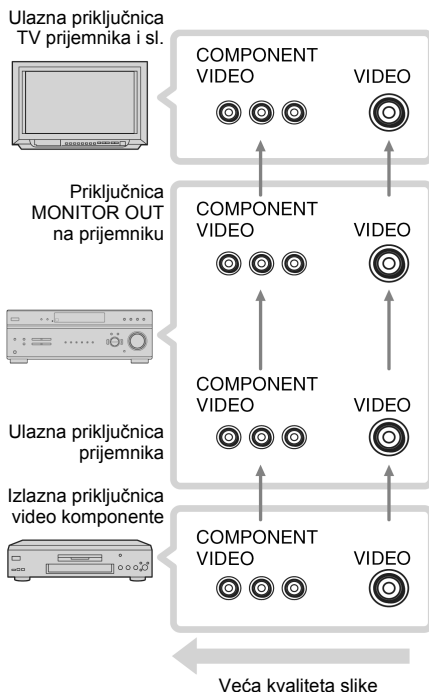

Napomene

- Komponentu za prikaz slike, kao što je TV prijemnik ili projektor, spojite na MONITOR OUT priključnicu na prijemniku.
- Uključite prijemnik kad se preko njega emitira video i audio reprodukcija za TV prijemnik. Ako nije uključeno napajanje prijemnika, ne prenosi se ni video ni audio signal.

Spajanje TV prijemnika

Na zaslonu TV prijemnika može se prikazati slika iz video komponente priključene na ovaj prijemnik ili izbornici.

Nije potrebno spojiti sve kabele. Spojite audio i video kabele ovisno o raspoloživim priključnicama na komponentama.

Napomene

- Komponente za prikaz slike, poput TV prijemnika ili projektor, spojite na MONITOR OUT priključnicu na prijemniku.
- Uključite prijemnik kad se preko njega emitira video i audio reprodukcija za TV prijemnik. Ako nije uključeno napajanje prijemnika, ne prenosi se ni video ni audio signal.

Savjet

Možete gledati sliku s odabranog izvora ako spojite MONITOR OUT priključak na TV prijemnik.

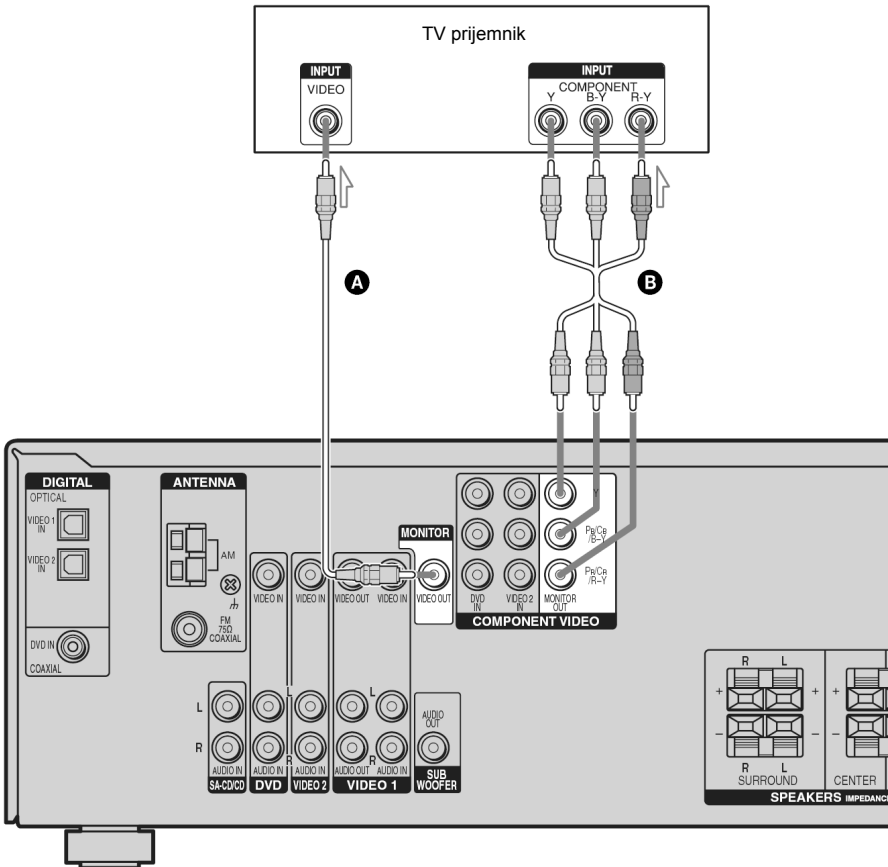

- A** Video kabel (nije isporučen)
- B** Komponentni video kabel (nije isporučen)

Spajanje DVD uređaja/DVD rekordera

Na sljedećoj slici prikazano je kako spojiti DVD uređaj/DVD rekorder.

Nije potrebno spojiti sve kablove. Spojite audio i video kablove u skladu s raspoloživim priključnicama na svojim komponentama.

① Audio spajanje

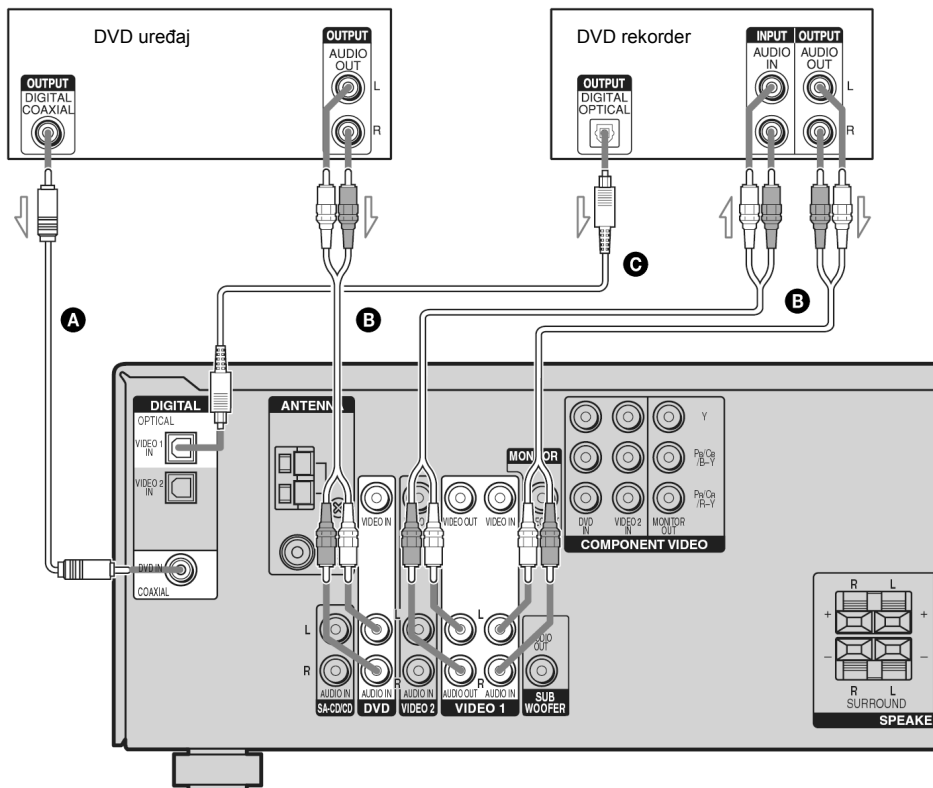

A Koaksijalni digitalni kabel (nije isporučen)

B Audio kabel (nije isporučen)

C Optički digitalni kabel (nije isporučen)

Napomene

- Za dobivanje višekanalnog digitalnog zvuka, podesite postavke digitalnog audio izlaza na DVD uređaju. Pogledajte upute za uporabu DVD uređaja.
- Kod spajanja digitalnih optičkih kabela umetnite priključke ravno dok ne kliknu na mjesto.
- Nemojte savijati ili vezati optičke digitalne kablove.

Savjet

Sve digitalne audio priključnice trebaju podržavati frekvencije uzorkovanja od 32 kHz, 44,1 kHz, 48 kHz i 96 kHz.

② Video spajanje

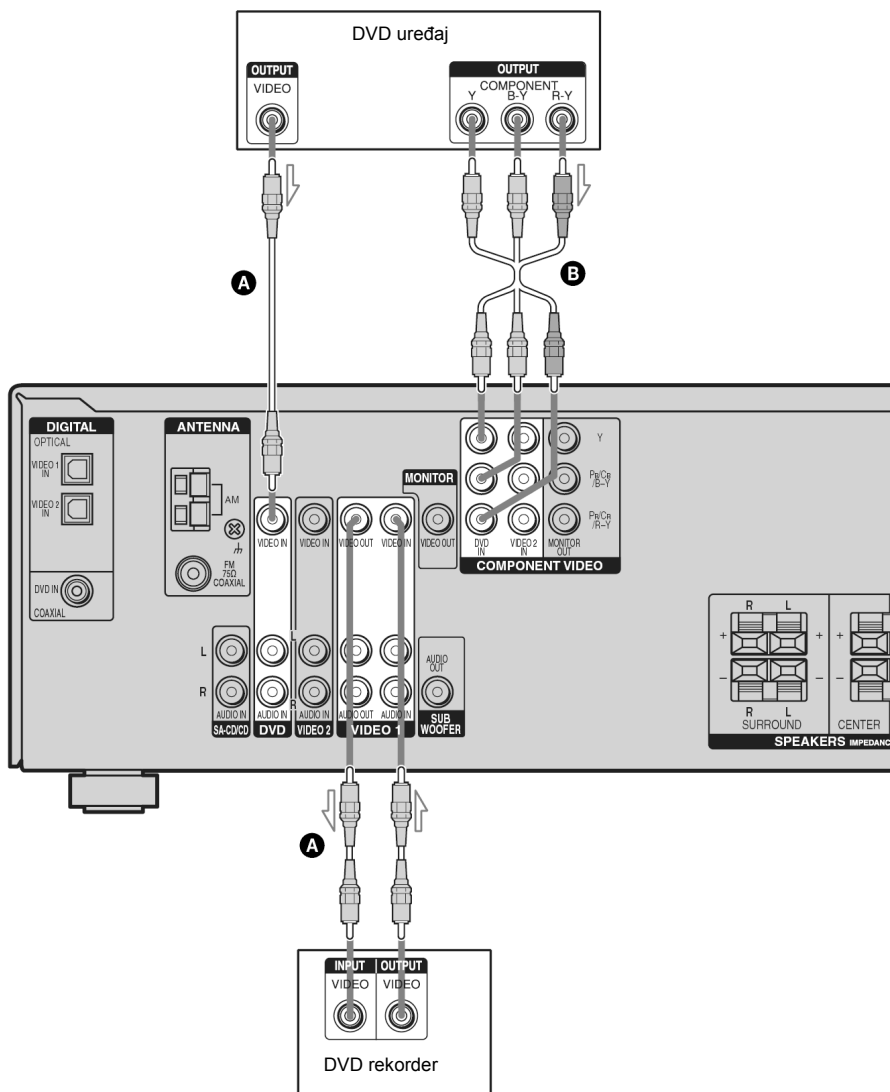

- Ⓐ Video kabel (nije isporučen)
- Ⓑ Komponentni video kabel (nije isporučen)

Ako spojite DVD rekorder

- Promijenite tvorničko podešenje ulaza VIDEO 1 na daljinskom upravljaču tako da tu tipku možete koristiti za upravljanje DVD rekorderom. Za detalje pogledajte "Promjena postavki tipaka" (str. 55).
- Možete također preimenovati ulaz VIDEO 1 tako da može biti prikazan na pokazivaču prijemnika. Za detalje pogledajte "Imenovanje ulaza" (str. 54).

Spajanje satelitskog prijemnika

Na sljedećoj slici prikazan je način spajanja satelitskog prijemnika.

Nije potrebno spojiti sve kabele. Spojite audio i video kabele u skladu s raspoloživim priključnicama na svojim komponentama.

Napomene

- Kod spajanja digitalnih optičkih kabela umetnite priključke ravno dok ne kliknu na mjesto.
- Nemojte savijati ili vezati optičke digitalne kabele.

Savjet

Sve digitalne audio priključnice trebaju podržavati frekvencije uzorkovanja od 32 kHz, 44,1 kHz, 48 kHz i 96 kHz.

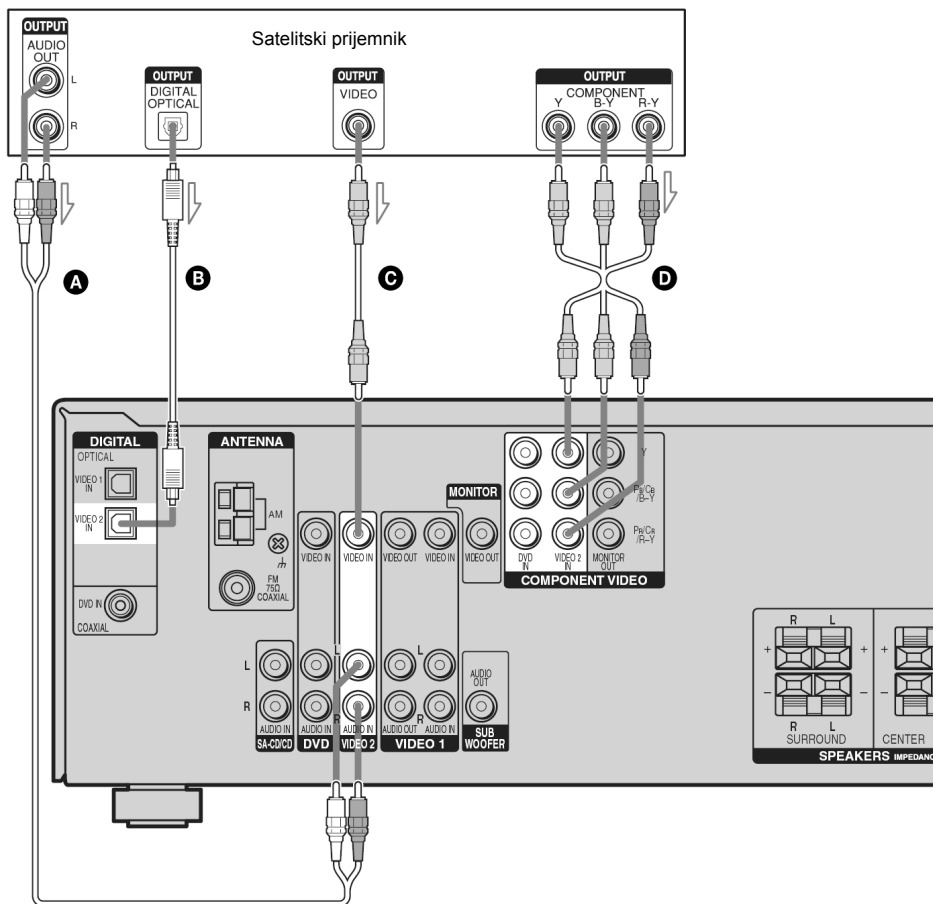

- Ⓐ Audio kabel (nije isporučen)
- Ⓑ Optički digitalni kabel (nije isporučen)
- Ⓒ Video kabel (nije isporučen)
- Ⓓ Komponentni video kabel (nije isporučen)

Spajanje komponenta s analognim video i audio priključnicama

Na sljedećoj slici prikazano je kako spojiti komponentu sa analognim priključnicama, poput videorekordera i sl.

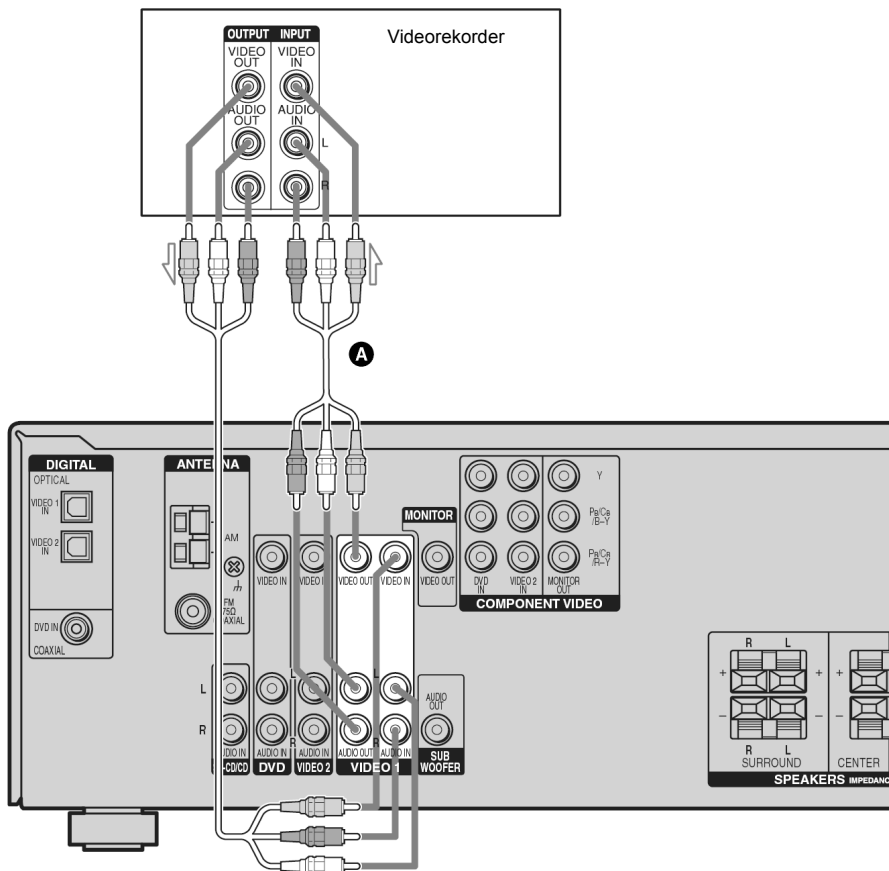

A Audio/video kabel (nije isporučen)

4: Spajanje antena

Priključite isporučenu AM okvirmu antenu i FM žičanu antenu.

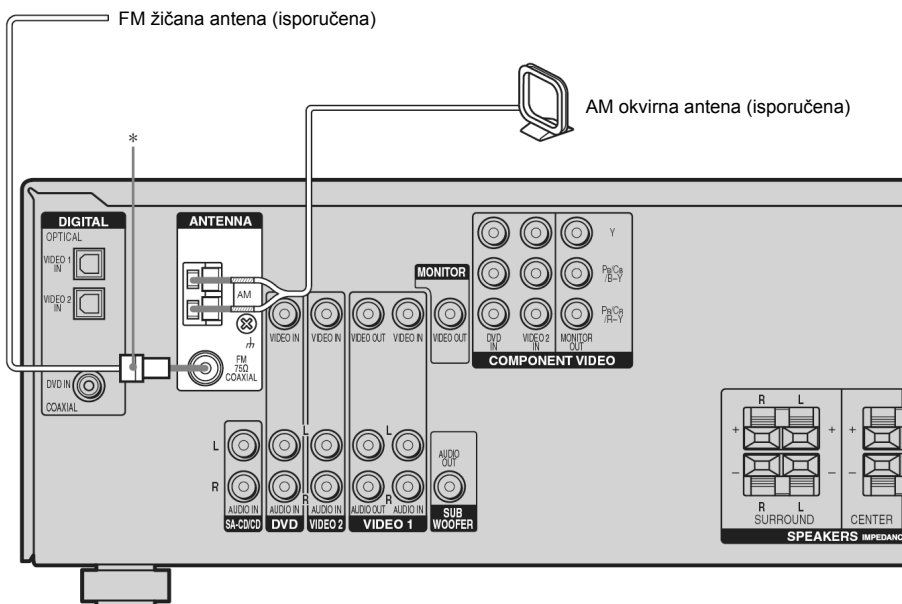

* Oblik priključnice razlikuje se ovisno o oznaci područja ovog prijemnika.

Napomene

- Kako bi se spriječila pojava šuma, udaljite AM okvirmu antenu od prijemnika i ostalih komponentata.
- Potpuno razvucite FM žičanu antenu.
- Nakon spajanja FM žičane antene, postavite antenu što je moguće više u vodoravan položaj.

5: Priprema prijemnika i daljinskog upravljača

Spajanje mrežnog kabela

Priključite mrežni kabel u zidnu utičnicu.

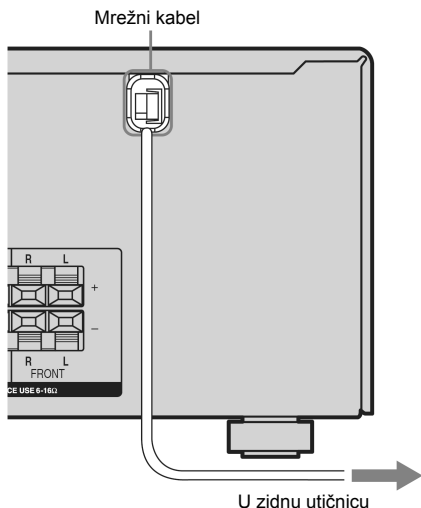

Napomena

Uređaj postavite tako da možete odmah odspojiti mrežni kabel iz zidne utičnice u slučaju problema.

Početno podešavanje

Prije prve uporabe prijemnika, izvršite početno podešavanje prema sljedećim uputama. Isti postupak također možete upotrijebiti za vraćanje prijemnika na tvorničke vrijednosti. U ovom postupku koristite tipke na prijemniku.

1,2

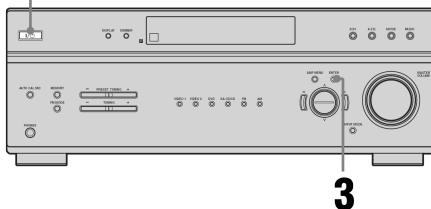

1 Pritisnite I/⏻ za isključenje prijemnika.

2 Zadržite tipku I/⏻ pritisnutom 5 sekundi.

Na pokazivaču se naizmjenice pojavljuju "PUSH" i "ENTER".

3 Pritisnite ENTER.

Nakon što se na pokazivaču pojavi nakratko "CLEARING", pojavljuje se natpis "CLEARED".

Sljedeće postavke se vraćaju na tvorničke vrijednosti.

- Sve postavke u izbornicima LEVEL, TONE, SUR, TUNER, AUDIO i SYSTEM.
- Pohranjeni zvučni ugođaji za svaki ulaz i pohranjenu radiopostaju.
- Svi parametri zvučnog ugođaja.
- Sve pohranjene radiopostaje.
- Svi indeksni nazivi ulaza i pohranjenih postaja.
- MASTER VOLUME je podešen na "VOL MIN".
- Ulaz je podešen na "DVD".

Umetanje baterija u daljinski upravljač

Umetnite dvije baterije tipa R6 (veličina AA) u daljinski upravljač RM-AAU006. Pri umetanju pripazite na ispravan polaritet.

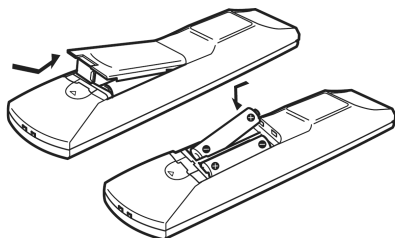

Napomene

- Nemojte ostavljati daljinski upravljač na vrlo toplim ili vlažnim mjestima.
- Nemojte zajedno upotrebljavati nove i stare baterije.
- Nemojte istovremeno upotrebljavati alkalne baterije s nekim drugim baterijama.
- Nemojte izlagati senzor daljinskog upravljača na prijemniku izravnom suncu ili rasvjetnim uređajima jer može doći do smetnji u radu.
- Ako ne namjeravate upotrebljavati daljinski upravljač dulje vrijeme, izvadite baterije kako biste spriječili njegovo oštećivanje zbog curenja elektrolita i korozije.

Savjet

Uz normalnu uporabu, baterije bi trebale trajati oko 3 mjeseca. Kad se više ne može rukovati prijemnikom pomoću daljinskog upravljača, zamijenite baterije novima.

6: Automatsko kalibriranje odgovarajućih parametara (AUTO CALIBRATION)

Ovaj prijemnik opremljen je D. C. A. C. (Digital Cinema Auto Calibration) tehnologijom koja vam omogućuje izvođenje automatskog kalibriranja na sljedeći način:

- Provjerite povezanost svakog zvučnika s prijemnikom.
- Podesite razinu glasnoće zvučnika.
- Izmjerite udaljenost svakog zvučnika od položaja za slušanje.

Razine glasnoće zvučnika i balans možete također podesiti ručno. Za detalje pogledajte "7: Podešavanje glasnoće i balansa zvučnika (TEST TONE)" (str. 27).

Prije izvođenja automatskog kalibriranja

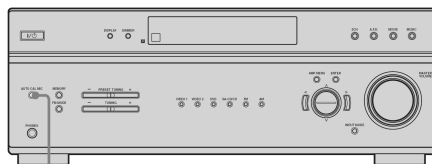

1

- 1 Spojite isporučeni optimizacijski mikروفон ECM-AC2 na priključnicu AUTO CAL MIC.
- 2 Stavite optimizacijski mikروفon na položaj za slušanje.
- 3 Namjestite zvučnike tako da budu usmjereni prema optimizacijskom mikروفonu.

Savjeti

- Optimizacijski mikrofon možete također pričvrstiti na stativ (nije isporučen) te možete postaviti taj stativ u položaj slušatelja.
- Uklonite sve prepreke između optimizacijskog mikrofona i zvučnika.
- Usmjerite li zvučnik prema optimizacijskom mikrofonu, postići ćete točnije mjerenje.

Izvođenje automatskog kalibriranja

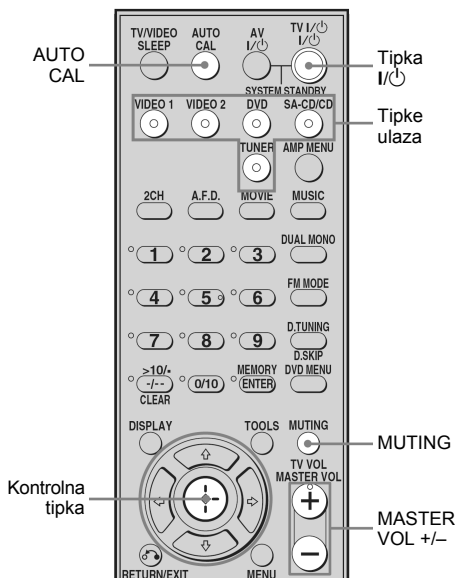

Pritisnite AUTO CAL

Na pokazivaču se pojavljuje sljedeće:

A.CAL [5] → A.CAL [4] → A.CAL [3] →
A.CAL [2] → A.CAL [1]

Sljedeća tablica opisuje oznake koje se pojavljuju na pokazivaču pri početku mjerenja.

Mjere za	Prikaz
Razina okolne buke	NOISE.CHK
Povezanost zvučnika	Naizmjenice se pojavljuju MEASURE i SP DET.*
Razina glasnoće zvučnika	Naizmjenice se pojavljuju MEASURE i GAIN*
Udaljenost zvučnika	Naizmjenice se pojavljuju MEASURE i DISTANCE*

* Tijekom mjerenja na pokazivaču svijetli indikator odgovarajućeg zvučnika.

Kad mjerenje završi, na pokazivaču se pojavi "COMPLETE" i podešenja se pohrane.

Napomene

- Automatsko kalibriranje ne može detektirati subwoofer pa će se stoga podešenja subwoofera zadržati.
- Funkciju automatskog kalibriranja ne možete odabrati kad su spojene slušalice.
- Postupak mjerenja će trajati nekoliko minuta.

Savjeti

- Kad počne automatsko kalibriranje:
 - Dovoljno se udaljite od zvučnika i položaja za slušanje kako biste izbjegli pogreške u mjerenju. To je potrebno jer se iz zvučnika reproduciraju ispitni signali tijekom mjerenja.
 - Da biste postigli točnije mjerenje, ne stvarajte buku.
- Za isključenje funkcije automatskog kalibriranja, tijekom mjerenja učinite nešto od sljedećeg:
 - pritisnite I/II, tipke ulaza ili MUTING,
 - promijenite razinu glasnoće,
 - ponovno pritisnite AUTO CAL.

Oznake grešaka i upozorenja

Oznake grešaka

Kad uređaj tijekom automatskog kalibriranja zamijeti grešku, na pokazivaču će se nakon svakog mjerenja ciklički pojavljivati oznaka greške na sljedeći način:

Oznaka greške → prazan pokazivač → (oznaka greške → prazan pokazivač)^{a)} → PUSH → prazan pokazivač → ENTER

^{a)} Pojavljuje se kad ima više oznaka greške.

Za ispravljanje greške

- 1 Zapišite oznaku greške.
- 2 Pritisnite kontrolnu tipku.
Možete također koristiti ENTER na prijemniku.
- 3 Pritisnite I/⏻ za isključenje prijemnika.
- 4 Ispravite grešku.
Za detalje pogledajte "Oznake grešaka i rješenja" u nastavku.
- 5 Uključite prijemnik i ponovno izvedite automatsko kalibriranje (str. 25).

Oznake grešaka i rješenja

Oznaka greške	Objašnjenje	Rješenje
ERROR 10	Buka u prostoriji.	Tijekom automatskog kalibriranja u prostoriji treba biti tiho.
ERROR 11	Zvučnici su preblizu optimizacijskom mikrofonom.	Udaljite zvučnike od optimizacijskog mikrofona.
ERROR 20	Uređaj nije detektirao prednje zvučnike ili je detektirao samo jedan prednji zvučnik.	Provjerite priključak prednjih zvučnika.
ERROR 21	Uređaj je detektirao samo jedan surround zvučnik.	Provjerite priključak surround zvučnika.

Oznake upozorenja

Tijekom automatskog kalibriranja pojavljuju se oznake upozorenja s informacijama o rezultatima mjerenja. Oznaka upozorenja će se ciklički pojavljivati na pokazivaču na sljedeći način:

Oznaka upozorenja → prazan pokazivač → (oznaka upozorenja → prazan pokazivač)^{b)} → PUSH → prazan pokazivač → ENTER

^{b)} Pojavljuje se kad ima više oznaka upozorenja.

Možete ignorirati oznake upozorenja jer će funkcija automatskog kalibriranja sama podesiti parametre. Podešenja možete također promijeniti ručno.

Za ručnu promjenu podešenja

- 1 Zapišite oznaku upozorenja.
- 2 Pritisnite kontrolnu tipku.
Možete također koristiti ENTER na prijemniku.
- 3 Pritisnite I/⏻ za isključenje prijemnika.
- 4 Primijenite rješenje opisano u "Oznake upozorenja i rješenja" u nastavku.
- 5 Uključite prijemnik i ponovno izvedite automatsko kalibriranje (str. 25).

Oznake upozorenja i rješenja

Oznaka upozorenja	Objašnjenje	Rješenje
WARN. 40	Buka u prostoriji.	Tijekom automatskog kalibriranja u prostoriji treba biti tiho.
WARN. 60	Nepravilan balans prednjih zvučnika.	Namjestite prednje zvučnike. ^{c)}
WARN. 62	Nepravilna glasnoća središnjeg zvučnika.	Namjestite središnji zvučnik. ^{d)}
WARN. 63	Nepravilna glasnoća lijevog surround zvučnika.	Namjestite lijevi surround zvučnik. ^{e)}
WARN. 64	Nepravilna glasnoća desnog surround zvučnika.	Namjestite desni surround zvučnik. ^{f)}

Oznaka upozorenja	Objašnjenje	Rješenje
WARN. 70	Prednji zvučnici su van dometa.	Namjestite prednje zvučnike. ^{c)}
WARN. 72	Središnji zvučnik je van dometa.	Namjestite središnji zvučnik. ^{d)}
WARN. 73	Lijevi surround zvučnik je van dometa.	Namjestite lijevi surround zvučnik. ^{e)}
WARN. 74	Desni surround zvučnik je van dometa.	Namjestite desni surround zvučnik. ^{f)}

^{c)} Za detalje pogledajte "Udaljenost prednjeg zvučnika" (str. 39).

^{d)} Za detalje pogledajte "Udaljenost središnjeg zvučnika" (str. 39).

^{e)} Za detalje pogledajte "Udaljenost lijevog surround zvučnika" (str. 40).

^{f)} Za detalje pogledajte "Udaljenost desnog surround zvučnika" (str. 40).

7: Podešavanje glasnoće i balansa zvučnika (TEST TONE)

Pri podešavanju glasnoće i balansa svakog zvučnika pomoću ispitnog tona koristite daljinski upravljač dok sjedite na mjestu slušanja.

Savjet

Ovaj prijemnik ima ispitni ton čija je frekvencija u području 800 Hz.

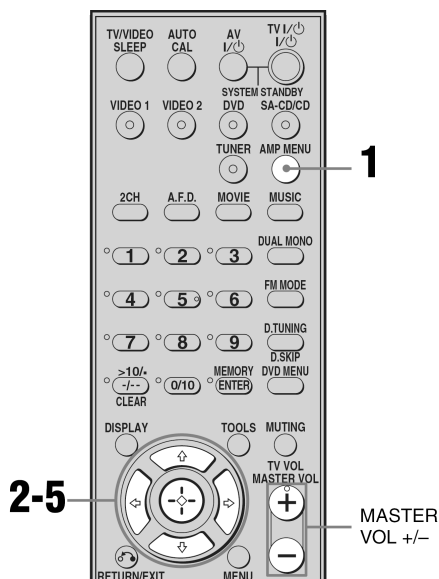

1 Pritisnite AMP MENU.

Na pokazivaču se pojavi "1-LEVEL".

2 Pritisnite kontrolnu tipku ili kontrolnu tipku → za otvaranje izbornika.

Možete također koristiti ENTER ili > na prijemniku.

3 Pritisnite kontrolnu tipku ▲/▼ više puta za odabir "T. TONE".

Možete također koristiti ^ ili v na prijemniku.

nastavlja se

4 Pritisnite kontrolnu tipku ili kontrolnu tipku → za pristup parametru.

Možete također koristiti ENTER ili > na prijemniku.

5 Pritisnite kontrolnu tipku ↑/↓ više puta za odabir "T. TONE Y".

Možete također koristiti Λ ili ∨ na prijemniku.

Ispitni ton se emitira iz svakog zvučnika sljedećim redoslijedom:

Prednji lijevi → Središnji → Prednji desni → Surround desni → Surround lijevi → Subwoofer

6 Podesite glasnoću i balans zvučnika pomoću izbornika LEVEL tako da se ispitni ton s mjesta slušanja iz svakog zvučnika čuje jednako.

Za detaljnosti o podešavanju LEVEL izbornika pogledajte str. 35.

Savjeti

- Za podešavanje glasnoće svih zvučnika istovremeno, pritisnite MASTER VOL +/-.
- Možete također koristiti MASTER VOLUME na prijemniku.
- Vrijednosti tijekom podešavanja su prikazane na pokazivaču.

7 Ponovite korake od 1 do 5 za odabir "T. TONE N".

Ispitni ton se isključuje.

Reprodukcija

Odabir komponente

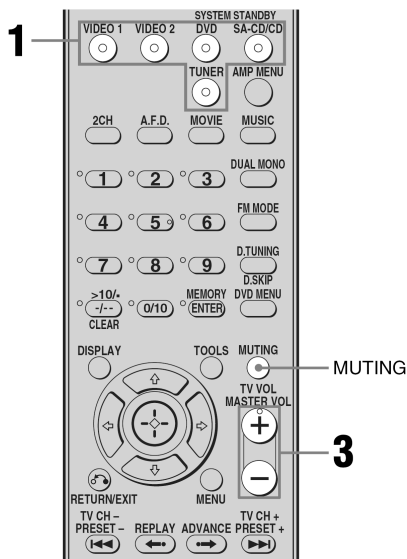

1 Pritisnite tipku ulaza za odabir komponente.

Odabrani ulaz prikazuje se na pokazivaču.

Odabrani ulaz [Prikaz]	Komponente koje se mogu reproducirati
VIDEO 1 ili VIDEO 2 [VIDEO 1] ili [VIDEO 2]	Videorekorder i sl. uređaj spojen na priključnicu VIDEO 1 ili VIDEO 2
DVD [DVD]	DVD uređaj i sl. komponenta spojena na priključnicu DVD
SA-CD/CD [SA-CD/CD]	Super Audio CD/CD uređaj i sl. komponenta spojena na priključnicu SA-CD/CD
TUNER [FM] ili [AM]	Ugrađeni radio tuner

2 Uključite komponentu i pokrenite reprodukciju.

3 Pritisnite MASTER VOL +/- za podešavanje glasnoće.

Također možete upotrijebiti MASTER VOLUME na prijemniku.

Isključivanje zvuka

Pritisnite MUTE.

Za ponovno uključivanje zvuka učinite nešto od sljedećeg:

- opet pritisnite MUTE,
- povećajte glasnoću,
- isključite prijemnik.

Sprečavanje oštećenja zvučnika

Prije isključivanja prijemnika smanjite razinu glasnoće.

Reprodukcija sa spojene komponente

Reprodukcija Super Audio CD/CD diskova

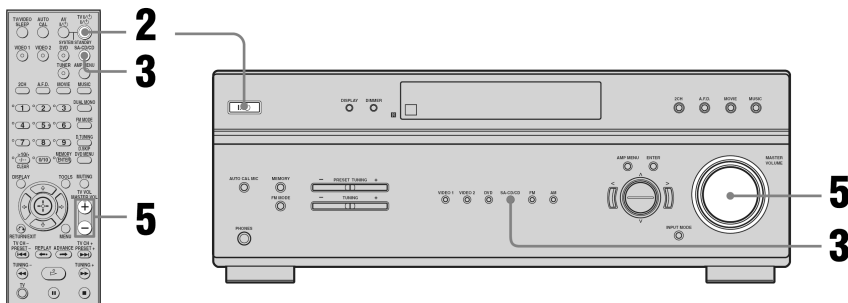

Napomene

- Opisani postupak se odnosi na Sony Super Audio CD.
- Pogledajte upute za uporabu Super Audio CD uređaja ili običnog CD uređaja.

Savjeti

- Možete odabrati zvučni ugodaj tako da odgovara glazbi. Podrobnosti potražite na str. 43.
Preporučeni zvučni ugodaji
Klasična glazba: HALL
Jazz: JAZZ
Koncert uživo: CONCERT
- Zvuk snimljen u 2-kanalnom formatu možete slušati preko svih zvučnika (multi channel). Pogledajte str. 42 za podrobnosti.

- 1** Uključite Super Audio CD uređaj/CD uređaj, zatim stavite disk u uložnicu.
- 2** Uključite prijemnik.
- 3** Pritisnite SA-CD/CD.
- 4** Pokrenite reprodukciju diska.
- 5** Podesite prikladnu glasnoću.
- 6** Po završetku slušanja izvadite disk te isključite prijemnik i Super Audio CD uređaj/CD uređaj.

Reprodukcija DVD diskova

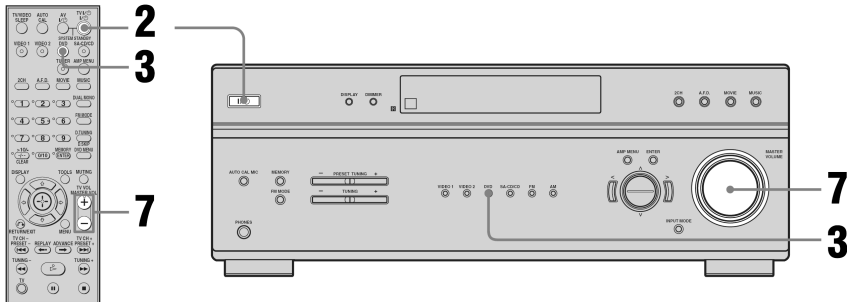

Napomene

- Pogledajte upute za uporabu TV prijemnika i DVD uređaja.
- Ako ne možete slušati višekanalni zvuk, provjerite sljedeće.
 - Provjerite je li prijemnik spojen s DVD uređajem preko digitalne veze.
 - Provjerite je li digitalni audio izlaz DVD uređaja podešen pravilno.

Savjeti

- Po potrebi odaberite format zvuka diska koji želite reproducirati.
- Možete odabrati zvučni ugođaj tako da odgovara filmu/glazbi. Podrobnosti potražite na str. 43. Preporučeni zvučni ugođaji
Movie: C.ST.EX
Music: CONCERT

- 1** Uključite TV prijemnik i DVD uređaj.
- 2** Uključite prijemnik.
- 3** Pritisnite DVD.
- 4** Odaberite ulaz TV prijemnika tako da se prikaže slika iz DVD uređaja.
- 5** Podesite DVD uređaj.
Pogledajte upute "Quick Setup Guide" isporučene uz prijemnik.
- 6** Reproducirajte disk.
- 7** Podesite odgovarajuću glasnoću.
- 8** Po završetku gledanja videozapisa s DVD-a izvadite disk i isključite prijemnik, TV te DVD uređaj.

Rukovanje pojačalom

Rukovanje izbornicima

Uporabom izbornika pojačala možete podesiti različite parametre prijemnika.

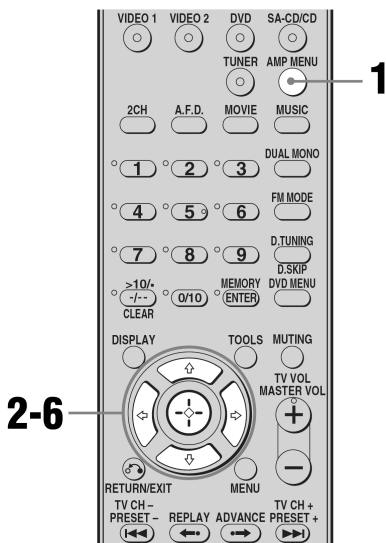

- 1 Pritisnite AMP MENU.**
Na pokazivaču se pojavljuje "1-LEVEL".
- 2 Pritisnite kontrolnu tipku ▲/▼ više puta za odabir željenog izbornika.**
Možete također koristiti ▲ ili ▼ na prijemniku.
- 3 Pritisnite kontrolnu tipku ili kontrolnu tipku ► za otvaranje izbornika.**
Možete također koristiti ENTER ili > na prijemniku.

- 4 Pritisnite kontrolnu tipku ▲/▼ više puta za odabir parametra koji želite podesiti.**

Možete također koristiti ▲ ili ▼ na prijemniku.

- 5 Pritisnite kontrolnu tipku ili kontrolnu tipku ► za pristup parametru.**

Možete također koristiti ENTER ili > na prijemniku.

- 6 Pritisnite kontrolnu tipku ▲/▼ više puta za odabir željenog podešenja.**

Možete također koristiti ▲ ili ▼ na prijemniku. Podešenje se prihvaća automatski.

Povratak na prethodni prikaz

Pritisnite kontrolnu tipku ◀.

Možete također koristiti < na prijemniku.

Izlazak iz izbornika

Pritisnite AMP MENU.

Napomena

Neki parametri i podešenja će možda biti zatamnjeni na pokazivaču. To znači da nisu raspoloživi ili ih nije moguće mijenjati.

Pregled izbornika

U izbornicima su raspoložive sljedeće opcije.
Za detalje o rukovanju izbornicima pogledajte
str. 32.

Izbornik [Prikaz]	Parametri [Prikaz]	Podešenja	Početno podešenje
LEVEL (35) [1-LEVEL]	Ispitni ton ^{a)} [T. TONE]	T. TONE Y, T. TONE N	T. TONE N
	Balans prednjih zvučnika ^{a)} [FRT BAL]	BAL. L +1 do BAL. L +8, BALANCE, BAL. R +1 do BAL. R +8	BALANCE
	Glasnoća središnjeg zvučnika [CNT LVL]	CNT -10 dB do CNT +10 dB (korak 1 dB)	CNT 0 dB
	Glasnoća lijevog surround zvučnika [SL LVL]	SUR L -10 dB do SUR L +10 dB (korak 1 dB)	SUR L 0 dB
	Glasnoća desnog surround zvučnika [SR LVL]	SUR R -10 dB do SUR R +10 dB (korak 1 dB)	SUR R 0 dB
	Glasnoća subwoofera [SW LVL]	SW -10 dB do SW +10 dB (korak 1 dB)	SW 0 dB
	Kompresije dinamičkog raspona ^{a)} [D. RANGE]	COMP. OFF, COMP. STD, COMP. MAX	COMP. OFF
TONE (36) [2-TONE]	Razina basova prednjeg zvučnika [BASS LVL]	BASS -6 dB do BASS +6 dB (korak 1 dB)	BASS 0 dB
	Razina visokih tonova prednjeg zvučnika [TRE LVL]	TRE -6 dB do TRE +6 dB (korak 1 dB)	TRE 0 dB
SUR (36) [3-SUR]	Odabir zvučnog ugodaja ^{a)} [S.F. SELECT]	2CH ST., A.F.D. AUTO, DOLBY PL, PLII MV, PLII MS, MULTI ST., C.ST.EX A, C.ST.EX B, C.ST.EX C, HALL, JAZZ, CONCERT	2CH ST. za: TUNER, SA-CD/CD, A.F.D. AUTO za: DVD, VIDEO 1, 2
	Razina efekta ^{a)} [EFFECT]	EFCT. MIN, EFCT. STD, EFCT. MAX	EFCT. STD
TUNER (37) [4-TUNER]	Način prijema FM postaje ^{a)} [FM MODE]	FM AUTO, FM MONO	FM AUTO
	Imenovanje pohranjenih postaja ^{a)} [NAME IN]		

nastavlja se

Izbornik [Prikaz]	Parametri [Prikaz]	Podešenja	Početno podešenje
AUDIO (37) [5-AUDIO]	Prioritet dekodiranja ulaznog digitalnog audio signala ^{a)} [DEC. PRI.]	DEC. AUTO, DEC. PCM	DEC. AUTO za: VIDEO 1, 2; DEC. PCM za: DVD
	Odabir jezika digitalnog emitiranja ^{a)} [DUAL]	DUAL M/S, DUAL M, DUAL S, DUAL M+S	DUAL M
	A/V sinkronizacija ^{a)} [A.V. SYNC.]	A.V.SYNC. Y, A.V.SYNC. N	A.V.SYNC. N
	Imenovanje ulaza ^{a)} [NAME IN]		
SYSTEM (38) [6-SYSTEM]	Subwoofer ^{a)} [SW SPK]	YES, NO	YES
	Prednji zvučnici ^{a)} [FRT SPK]	LARGE, SMALL	LARGE
	Središnji zvučnik ^{a)} [CNT SPK]	LARGE, SMALL, NO	LARGE
	Surround zvučnici ^{a)} [SUR SPK]	LARGE, SMALL, NO	LARGE
	Udaljenost prednjeg zvučnika ^{a)} [FRT DIST.]	DIST. 1.0 m do DIST. 7.0 m (korak 0.1 m)	DIST. 3.0 m
	Udaljenost središnjeg zvučnika ^{a)} [CNT DIST.]	DIST. 1.0 m do DIST. 7.0 m (korak 0.1 m)	DIST. 3.0 m
	Udaljenost lijevog surround zvučnika ^{a)} [SL DIST.]	DIST. 1.0 m do DIST. 7.0 m (korak 0.1 m)	DIST. 3.0 m
	Udaljenost desnog surround zvučnika ^{a)} [SR DIST.]	DIST. 1.0 m do DIST. 7.0 m (korak 0.1 m)	DIST. 3.0 m
	Položaj surround zvučnika ^{a)} [SUR POS.]	SIDE/LO, SIDE/HI, BEHD/ LO, BEHD/HI	SIDE/LO
	Frekvencija skretnice ^{a)} [CRS. FREQ]	CRS. > 40 Hz do CRS > 160 Hz	CRS. > 100 Hz
	Svjetlina pokazivača ^{a)} [DIMMER]	0% dim, 40% dim, 70% dim	0% dim
A. CAL (41) [7-A. CAL]	Automatsko kalibriranje ^{a)} [AUTO CAL.]	A.CAL YES, A.CAL NO	A.CAL NO

^{a)} Za detalje pogledajte stranicu u zagradama.

Podešavanje glasnoće

(Izbornik LEVEL)

Izbornik LEVEL možete koristiti za podešavanje balansa i glasnoće svakog zvučnika. Ta podešenja primjenjuju se na sve zvučne ugodaje. Odaberite "1-LEVEL" u izbornicima pojačala. Za detalje o podešavanju parametara pogledajte "Rukovanje izbornicima" (str. 32) i "Pregled izbornika" (str. 33).

Opcije izbornika LEVEL

■ T. TONE (ispitni ton)

Omogućuje podešavanje glasnoće i balansa tijekom slušanja ispitnog tona iz položaja za slušanje. Za detalje pogledajte "7:

Podešavanje glasnoće i balansa zvučnika (TEST TONE)" (str. 27).

■ FRT BAL (balans prednjih zvučnika)

Omogućuje podešavanje balansa između prednjeg lijevog i desnog zvučnika.

■ CNT LVL (glasnoća središnjeg zvučnika)

■ SL LVL (glasnoća lijevog surround zvučnika)

■ SR LVL (glasnoća desnog surround zvučnika)

■ SW LVL (glasnoća subwoofera)

■ D. RANGE (kompresija dinamičkog raspona)

Omogućuje kompresiju dinamičkog raspona zvučnog zapisa. Funkcija može biti korisna ako želite kasno noću gledati filmove uz smanjenu glasnoću. Kompresija dinamičkog raspona moguća je samo za Dolby Digital izvore.

- **COMP. OFF**
Dinamički raspon se ne komprimira.
- **COMP. STD**
Kompresija dinamičkog raspona u skladu s namjerama snimatelja zvuka.
- **COMP. MAX**
Značajno komprimiranje dinamičkog raspona.

Savjet

Funkcija D.RANGE omogućuje komprimiranje dinamičkog raspona zvučnog zapisa na temelju informacija o dinamičkom rasponu koje sadrži Dolby Digital signal. Standardna postavka je "COMP. STD", ali ona omogućuje samo blagu kompresiju. Zbog toga preporučujemo postavku "COMP. MAX" jer omogućuje značajno komprimiranje dinamičkog raspona i time gledanje filmova kasno noću uz smanjenu glasnoću. Za razliku od analognih načina ograničavanja, stupanj ograničenja je već unaprijed određen i omogućuje vrlo prirodnu kompresiju.

Podešavanje tona **(Izbornik TONE)**

Izbornik TONE možete koristiti za podešavanje kvalitete tona (razine basova/visokih tonova) prednjih zvučnika. Ta podešenja se primjenjuju na sve zvučne ugođaje.

Odaberite "2-TONE" u izbornicima pojačala. Za detalje o podešavanju parametara pogledajte "Rukovanje izbornicima" (str. 32) i "Pregled izbornika" (str. 33).

Opcije izbornika TONE

- **BASS LVL (razina basova prednjih zvučnika)**
- **TRE LVL (razina visokih tonova prednjih zvučnika)**

Podešavanje surround zvuka **(Izbornik SUR)**

Izbornik SUR možete koristiti za odabir željenog zvučnog ugođaja. Odaberite "3-SUR" u izbornicima pojačala. Za detalje o podešavanju parametara pogledajte "Rukovanje izbornicima" (str. 32) i "Pregled izbornika" (str. 33).

Opcije izbornika SUR

■ **S.F. SELCT (odabir zvučnog ugođaja)**

Omogućuje odabir željenog zvučnog ugođaja. Za detalje pogledajte "Uživanje u surround zvuku" (str. 42).

Napomena

Ovaj prijemnik omogućuje primjenu zadnjeg odabranog zvučnog ugođaja na neki ulaz kad god ga odaberete (Sound Field Link). Primjerice, odaberete li HALL za ulaz SA-CD/CD, zatim odaberete drugi ulaz i vratite se ponovno na SA-CD/CD, prijemnik će automatski opet primijeniti HALL.

■ **EFFECT (razina efekta)**

Omogućuje podešavanje intenziteta surround efekta za zvučne ugođaje odabrane MOVIE ili MUSIC tipkama i za zvučni ugođaj "HP THEA".

- EFCT. MIN
Surround effect je minimalan.
- EFCT. STD
Surround efekt je standardan.
- EFCT. MAX
Surround efekt je maksimalan.

Podešavanje tunera (Izbornik TUNER)

Izbornik TUNER možete koristiti za podešavanje načina prijema FM postaje i za imenovanje pohranjenih postaja. Odaberite "4-TUNER" u izbornicima pojačala. Za detalje o podešavanju parametara pogledajte "Rukovanje izbornicima" (str. 32) i "Pregled izbornika" (str. 33).

Opcije izbornika TUNER

■ FM MODE (način prijema FM postaje)

- FM AUTO
Ovaj prijemnik će dekodirati signal kao stereo signal kad radijska postaja emitira u stereo tehnici.
- FM MONO
Ovaj prijemnik će dekodirati signal kao mono signal bez obzira na emitirani signal.

■ NAME IN (imenovanje pohranjenih postaja)

Omogućuje imenovanje pohranjenih postaja. Za detalje pogledajte "Imenovanje pohranjenih postaja" (str. 51).

Podešavanje zvuka (Izbornik AUDIO)

Izbornik AUDIO možete koristiti za podešavanje zvuka po želji. Odaberite "5-AUDIO" u izbornicima pojačala. Za detalje o podešavanju parametara pogledajte "Rukovanje izbornicima" (str. 32) i "Pregled izbornika" (str. 33).

Opcije izbornika AUDIO

■ DEC. PRI. (prioritet dekodiranja digitalnog audio izlaza)

Omogućuje definiranje ulaznog moda ulaza digitalnog signala za priključnica DIGITAL IN.

- DEC. AUTO
Automatski prebacuje ulazne modove između DTS, Dolby Digital ili PCM.
- DEC. PCM
PCM signali imaju prioritet (kako bi se spriječilo prekidanje nakon početka reprodukcije). Međutim, ako su ulazni signali drugačije vrste, ovisno o formatu, možda se neće čuti zvuk. U tom slučaju odaberite "DEC. AUTO".

Napomena

Ako je opcija podešena na "DEC. AUTO" i zvuk iz digitalnih audio priključnica (za CD i sl.) se prekida nakon početka reprodukcije, podesite opciju na "DEC. PCM".

■ DUAL (odabir jezika digitalne emisije)

Omogućuje odabir jezika kojeg želite slušati tijekom digitalne emisije. Funkcija je dostupna samo za Dolby Digital izvore.

- DUAL M/S (Main/Sub)
Zvuk glavnog jezika emitira se preko prednjeg lijevog zvučnika i istovremeno se čuje zvuk pomoćnog jezika preko prednjeg desnog zvučnika.
- DUAL M (Main)
Čuje se zvuk glavnog jezika.
- DUAL S (Sub)
Čuje se zvuk pomoćnog jezika.
- DUAL M+S (Main + Sub)
Čuje se miješani zvuk glavnog i pomoćnog jezika.

■ A.V. SYNC. (A/V sinkronizacija)

- A.V. SYNC. Y (Yes) (Vrijeme odgode: 68 ms)
Izlaz zvuka se odgađa kako bi se smanjila vremenska neusklađenost između zvuka i prikazane slike.
- A.V. SYNC. N (No) (Vrijeme odgode: 0 ms)
Izlaz zvuka se ne odgađa.

Napomene

- Ovaj parametar je koristan kad upotrebljavate veliki LCD ili plazma monitor ili projektor.
- Ovaj parametar je valjan samo kad koristite zvučni ugođaj odabran tipkama 2CH ili A.F.D.
- Ovaj parametar nije valjan pri izlazu PCM 96 kHz ili DTS 2048 signala,

■ NAME IN (imenovanje ulaza)

Omogućuje imenovanje ulaza. Za detalje pogledajte "Imenovanje ulaza" (str. 54).

Podešavanje zvučnika (Izbornik SYSTEM)

Izbornik SYSTEM možete koristiti za podešavanje veličine i udaljenosti zvučnika spojenih na ovaj sustav. Odaberite "6-SYSTEM" u izbornicima pojačala. Za detalje o podešavanju parametara pogledajte "Rukovanje izbornicima" (str. 32) i "Pregled izbornika" (str. 33).

Opcije izbornika SYSTEM

■ SW SPK (subwoofer)

- YES
Ako ste spojili subwoofer, odaberite "YES".
- NO
Ako niste spojili subwoofer, odaberite "NO". To uključuje sklop za preusmjeravanje basova i omogućuje izlaz LFE signala iz ostalih zvučnika.

Savjet

Kako biste u potpunosti uživali u Dolby Digital preusmjeravanju basova, možete podesiti prekidnu frekvenciju subwoofera na što višu vrijednost.

■ FRT SPK (prednji zvučnici)

- LARGE
Ako spojite velike zvučnike koji će učinkovito reproducirati niske frekvencije (basove), odaberite "LARGE". Uobičajeno, odaberite "LARGE". Ako je subwoofer podešen na "NO", automatski se odabire "LARGE".
- SMALL
Ako je zvuk izobličen ili ako pri uporabi višekanalnog surround zvuka nedostaju surround efekti, odaberite "SMALL" za uključenje preusmjeravanja niskih frekvencija i izlaz niskih frekvencija prednjeg kanala sa subwoofera. Kad su prednji zvučnici podešeni na "SMALL", središnji zvučnik i surround zvučnici također se automatski podešavaju na "SMALL" (osim ako ste prethodno podesili "NO").

■ CNT SPK (središnji zvučnik)

• LARGE

Ako spojite veliki zvučnik koji će učinkovito reproducirati niske frekvencije (basove), odaberite "LARGE". Uobičajeno, odaberite "LARGE". Ipak, ako su prednji zvučnici podešeni na "SMALL", nije moguće podesiti središnji zvučnik na "LARGE".

• SMALL

Ako je zvuk izobličen ili ako pri uporabi višekanalnog surround zvuka nedostaju surround efekti, odaberite "SMALL" za uključenje preusmjeravanja i izlaz niskih frekvencija središnjeg kanala sa prednjih zvučnika (ako su podešeni na "LARGE") ili subwoofera.

• NO

Ako niste spojili središnji zvučnik, odaberite "NO". Zvuk središnjeg kanala čuje se iz prednjih zvučnika.

■ SUR SPK (surround zvučnici)

• LARGE

Ako spojite velike zvučnike koji će učinkovito reproducirati niske frekvencije (basove), odaberite "LARGE". Uobičajeno, odaberite "LARGE". Ipak, ako su prednji zvučnici podešeni na "SMALL", nije moguće podesiti stražnje zvučnike na "LARGE".

• SMALL

Ako je zvuk izobličen ili ako pri uporabi višekanalnog surround zvuka nedostaju surround efekti, odaberite "SMALL" za uključenje preusmjeravanja i izlaz niskih frekvencija surround kanala sa subwoofera ili drugih "LARGE" zvučnika.

• NO

Ako niste spojili surround zvučnike, odaberite "NO".

Savjeti

"LARGE" ili "SMALL" podešenje svakog zvučnika određuje da li će interni procesor za obradu zvuka "odrezati" duboke frekvencije tom kanalu.

Ako su duboke frekvencije za taj kanal odrezane, sklop za preusmjeravanje šalje bas frekvencije na subwoofer ili na druge "LARGE" zvučnike. Međutim, kako duboke frekvencije nose određenu količinu usmjerenja, bolje je ne rezati bas frekvencije. Čak i ako koristite male zvučnike, podesite ih na "LARGE" ako želite izlaz niskih frekvencija s tog zvučnika. S druge strane, ako koristite veliki zvučnik ali ne želite izlaz niskih frekvencija iz tog zvučnika, podesite ga na "SMALL".

Ako je ukupni dojam zvuka lošiji od očekivanog, podesite sve zvučnike na "LARGE". Ako niski tonovi nisu dovoljno izraženi, možete koristiti ekvilizator. Podrobnosti o podešavanju ekvilizatora potražite na str. 33.

■ FRT DIST. (udaljenost prednjih zvučnika)

Ova funkcija omogućuje podešavanje udaljenosti slušatelja do prednjih zvučnika (A). Ako ti zvučnici nisu postavljeni na jednakoj udaljenosti od slušatelja, podesite udaljenost kao prosječnu udaljenost između prednjih zvučnika.

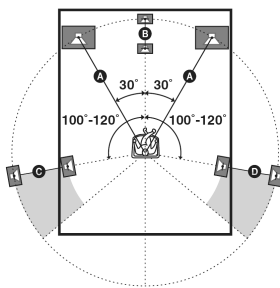

■ CNT DIST. (udaljenost središnjeg zvučnika)

Omogućuje podešavanje udaljenosti od položaja slušatelja do središnjeg zvučnika. Udaljenost središnjeg zvučnika potrebno je podesiti između udaljenosti jednake udaljenosti prednjih zvučnika (A) do udaljenosti 1,5 metara bliže mjestu slušanja (B).

■ SL DIST. (udaljenost lijevog surround zvučnika)

Omogućuje podešavanje udaljenosti od položaja slušatelja do lijevog surround zvučnika. Udaljenost lijevog surround zvučnika potrebno je podesiti između udaljenosti jednake udaljenosti prednjih zvučnika (A) do udaljenosti 4,5 metara bliže mjestu slušanja (C).

■ SR DIST. (udaljenost desnog surround zvučnika)

Omogućuje podešavanje udaljenosti od položaja slušatelja do desnog surround zvučnika. Udaljenost desnog surround zvučnika potrebno je podesiti između udaljenosti jednake udaljenosti prednjih zvučnika (A) do udaljenosti 4,5 metara bliže mjestu slušanja (D).

Savjet

Ovaj uređaj omogućuje unos podataka o udaljenosti zvučnika. Međutim, nije moguće podesiti središnji zvučnik dalje od prednjih. Također, središnji zvučnik nije moguće podesiti na udaljenosti većoj od 1,5 m. bliže od prednjih zvučnika.

Jednako tako, udaljenost surround zvučnika nije moguće podesiti na veću udaljenost od prednjih zvučnika, te na udaljenosti manjoj od 4,5 m.

Nepravilan smještaj zvučnika će onemogućiti uživanje u surround zvuku.

U slučaju podešenja manje udaljenosti zvučnika od realne, doći će do kašnjenja zvuka iz tog zvučnika.

Drugim riječima, zvučnik će zvučati udaljenije.

Na primjer, podešenje udaljenosti zvučnika 1-2 metra bliže od realne će proizvesti utisak "prisutnosti" slušatelja. Ako ne možete postići zadovoljavajući surround efekat jer su surround zvučnici postavljeni preblizu, podešenje udaljenosti surround zvučnika na manju vrijednost od realne će proizvesti veću širinu zvučne slike.

Podešavajte ove parametre dok slušate zvuk, što će poboljšati surround ugođaj. Pokušajte!

■ SUR POS. (položaj surround zvučnika)

Omogućuje određivanje položaja vaših surround zvučnika kako bi se pravilno reproducirali surround efekti u Cinema Studio EX modovima (str. 44). Ova opcija nije dostupna ako je parametar surround zvučnika postavljen na "NO" (str. 34).

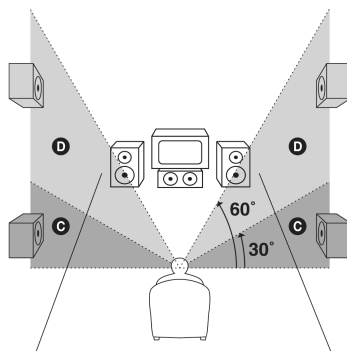
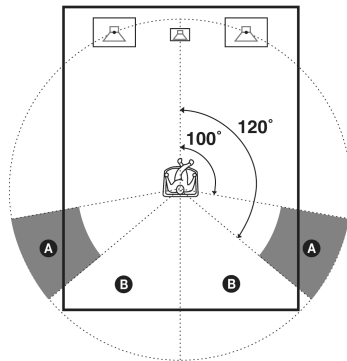

- SIDE/LO
Odaberite ako ste surround zvučnike postavili u području A i C.
- SIDE/HI
Odaberite ako ste surround zvučnike postavili u području A i D.
- BEHD/LO
Odaberite ako ste surround zvučnike postavili u području B i C.
- BEHD/HI
Odaberite ako ste surround zvučnike postavili u području B i D.

Savjet

Položaj surround zvučnika određen je posebno za uporabu Cinema Studio EX modova. Kod ostalih zvučnih ugođaja, raspored zvučnika nije toliko bitan. Ovi zvučni ugođaji oblikovani su s pretpostavkom da će se surround zvučnici postaviti iza mjesta slušanja, ali reprodukcija ostaje prilično dobra čak i ako se surround zvučnici smjeste u dosta širokom kutu. Ipak, ako se zvučnici usmjere prema slušatelju odmah lijevo i desno od njega, surround efekt postaje nejasan osim ako nije odabrana opcija "SIDE/LO" ili "SIDE/Hi".

U svakom slučaju, svako okruženje ima brojne varijable, kao što je refleksija od zidova, i zato možda postignete bolje rezultate opcijom "BEHD/Hi" ako su zvučnici postavljeni visoko iznad mjesta slušanja, čak i ako su postavljeni odmah lijevo i desno.

Čak i ako do bude u suprotnosti s gore navedenim savjetima, preporučujemo da pokrenete reprodukciju višekanalnog surround softvera i odaberete postavku koja daje najbolji osjećaj prostornosti i koja stvara odgovarajući prostor između surround zvuka iz surround zvučnika i zvuka iz prednjih zvučnika. Ako niste sigurni što je najbolje, odaberite "BEHD/LO" ili "BEHD/Hi" i zatim upotrijebite parametar udaljenosti zvučnika i podešavanje glasnoće zvučnika kako biste postigli ispravan balans.

■ CRS. FREQ (frekvencija skretnice zvučnika)

Omogućuje podešavanje skretničke frekvencije basova zvučnika podešenih na "SMALL" u izborniku SYSTEM. Ova opcija je raspoloživa samo kad je barem jedan zvučnik podešen na "SMALL" te na pokazivaču trepće indikator odgovarajućeg zvučnika.

■ DIMMER (svjetlina pokazivača)

Omogućuje podešavanje svjetline u 3 koraka.

Automatsko kalibriranje odgovarajućih podešenja (Izbornik A. CAL)

- Za detalje pogledajte "6: Automatsko kalibriranje odgovarajućih parametara (AUTO CALIBRATION)" (str. 24).

Dolby Digital i DTS

Surround zvuk

(AUTO FORMAT DIRECT)

Mod Auto Format Direct (A.F.D.) vam omogućuje slušanje zvuka visoke vjernosti i odabir načina dekodiranja za slušanje 2-kanalnog stereo zvuka u višekanalnom formatu.

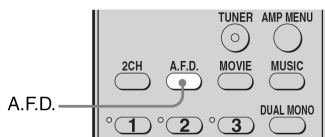

Pritisnite A.F.D. više puta za odabir željeno zvučnog ugođaja.

Za detalje pogledajte "Vrste A.F.D. modova" (str. 42).

Vrste A.F.D. modova

Način dekodiranja	A.F.D. mod [Prikaz]	Višekanalni zvuk nakon dekodiranja	Učinak
(Automatsko prepoznavanje)	A.F.D. AUTO [A.F.D. AUTO]	(Automatsko prepoznavanje)	Reproducira zvuk onako kako je snimljen/kodiran bez dodavanja surround efekata. Međutim, ovaj prijemnik će generirati niskofrekvencijski signal za subwoofer kad nema LFE signala.
Dolby Pro Logic	PRO LOGIC [DOLBY PL]	4 kanala	Dolby Pro Logic dekodiranje. Signal snimljen na 2 kanala bit će dekodiran u 4.1 kanala
Dolby Pro Logic II	PRO LOGIC II MOVIE [PLII MV]	5 kanala	Dolby Pro Logic II Movie dekodiranje. Ovaj način je idealan za filmove snimljene u Dolby Surround formatu. Osim toga, moguća je reprodukcija zvuka u 5.1 kanala kod gledanja videa, te presnimljenih ili starih filmova.
	PRO LOGIC II MUSIC [PLII MS]	5 kanala	Dolby Pro Logic II Music dekodiranje. Ovaj način je idealan za običan stereo signal, kao npr. kod CD diskova.
(Multi Stereo)	MULTI STEREO [MULTI ST.]	(Multi Stereo)	Reprodukcija 2-kanalnih lijevih/desnih signala iz svih zvučnika. Međutim, kod određenih podešenja zvučnika neće se iz nekih zvučnika čuti zvuk.

Ako ste spojili subwoofer

Ako je audio signal 2-kanalni stereo, ili ne posjeduje LFE signal, prijemnik će generirati signal niske frekvencije za reprodukciju na subwooferu.

Napomene

Dolby Pro Logic i Dolby Pro Logic II dekodiranje ne funkcionira za signale DTS formata.

Odabir zvučnog ugođaja

U prednostima surround zvuka možete uživati jednostavnim odabirom jednog od tvorničkih podešenja zvučnih ugođaja. Ona će vam omogućiti uzbuđljiv i snažan zvuk kino ili koncertne dvorane u vašem domu.

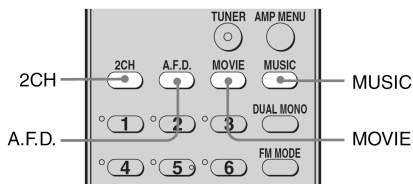

Više puta pritisnite MOVIE za odabir željenog zvučnog ugođaja za videozapise ili pritisnite više puta MUSIC za odabir zvučnog ugođaja za glazbu.

Za detalje pogledajte "Vrste raspoloživih zvučnih ugođaja" (str. 44).

nastavlja se

Vrste raspoloživih zvučnih ugođaja

Zvučni ugođaj za	Zvučni ugođaj [Prikaz]	Učinak
Film	CINEMA STUDIO EX A DCS [C.ST.EX A]	Reproducira zvuk s karakteristikama Sony Pictures Entertainment "Cary Grant Theater" studija. Ovo je standardni način reprodukcije, izvrstan za gledanje većine vrsta filmova.
	CINEMA STUDIO EX B DCS [C.ST.EX B]	Reproducira zvuk s karakteristikama Sony Pictures Entertainment "Kim Novak Theater" studija. Ovaj način reprodukcije je idealan za gledanje SF ili akcijskih filmova s mnogo zvučnih efekata.
	CINEMA STUDIO EX C DCS [C.ST.EX C]	Reproducira zvuk s karakteristikama Sony Pictures Entertainment studija za snimanje. Ovaj način reprodukcije je idealan za gledanje glazbenih ili klasičnih filmova kod kojih je sadržaj zvučnog zapisa uglavnom glazbeni.
Glazba	HALL [HALL]	Reproducira akustiku klasične koncertne dvorane.
	JAZZ CLUB [JAZZ]	Reproducira akustiku jazz kluba.
	LIVE CONCERT [CONCERT]	Reproducira akustiku dvorane s 300 sjedala.
Slušalice	HEADPHONE 2CH [HP 2CH]	Ovaj mod se odabire automatski ako se upotrebljavaju slušalice u 2-kanalnom modu (str. 46)/A.F.D. modu (str. 42). Standardni 2-kanalni izvor zvuka će potpuno zaobići procesiranje zvuka, a višekanalni surround formati bit će pretvoreni u 2 kanala.
	HEADPHONE THEATER DCS [HP THEA]	Ovaj mod se automatski odabire kad se upotrebljavaju slušalice uz odabrani zvučni ugođaj za filmove ili glazbu. Omogućuje simulaciju ugođaja kino dvorane kod uporabe slušalica.

Digital Cinema Sound (DCS)

Zvučni ugođaji s oznakom **DCS** koriste DCS tehnologiju.

DCS je jedinstvena tehnologija reprodukcije zvuka koju je razvila tvrtka Sony u suradnji s Sony Pictures Entertainment i koja omogućava uživanje u uzbudljivom i snažnom kino zvuku u okrilju doma. Uz "Digital Cinema Sound", razvijenog ugradnjom DSP-a (Digital signal processor) i mjerenjima, moguće je proizvesti idealan zvuk kakvog je zamislio snimatelj, u okrilju svog doma.

Cinema Studio EX

CINEMA STUDIO EX modovi su prikladni za reprodukciju filmova s DVD-ova (itd.), s višekanalnim surround efektima. Omogućuje reprodukciju zvuka s karakteristikama Sony Pictures Entertainment studija.

CINEMA STUDIO EX modovi sastoje se od sljedećih triju elemenata:

- Virtual Multi Dimensions
Kreira 5 skupina virtualnih zvučnika iz jednog para stvarnih surround zvučnika.
- Screen Depth Matching
Stvara dojam da zvuk dolazi iz ekrana kao u kino dvoranama.
- Cinema Studio Reverberation
Stvara jeku koja oponaša zvuk u kino dvoranama.





CINEMA STUDIO EX modovi koriste ta tri elementa istovremeno.

Napomene

- Efekti virtualnih zvučnika mogu povećati količinu šuma u reproduciranom signalu.
- Kod uporabe zvučnih ugođaja koji uključuju virtualne zvučnike, neće se moći čuti zvukovi izravno iz surround zvučnika.
- Ova funkcija ne djeluje za signale s frekvencijom uzorkovanja većom od 48 kHz.
- Ako se odabere neki od sljedećih zvučnih ugođaja, ne čuje se zvuk iz subwoofera ako su sve zvučnici podešeni na "LARGE" u izborniku SYSTEM. No, zvuk će se čuti i preko subwoofera ako ulazni digitalni signal sadrži LFE signale ili ako su prednji ili surround zvučnici podešeni na "SMALL".
 - HALL
 - JAZZ
 - CONCERT

Savjet

Format kodiranja DVD softvera i sl. možete prepoznati tako da potražite oznaku na kutiji.

-  **DOLBY DIGITAL**: Dolby Digital diskovi.
-  **DOLBY SURROUND**  **DOLBY SURROUND**: Dolby Surround kodirani programi
-  **DTS**: DTS Digital Surround kodirani programi

Isključenje surround efekta za film/glazbu

Pritisnite 2CH za odabir "2CH ST." ili pritisnite A.F.D. više puta za odabir "A.F.D. AUTO".

Uporaba samo prednjih zvučnika (2CH STEREO)

U ovom modu zvuk se reproducira samo iz prednjih lijevih/desnih zvučnika. Zvuk iz subwoofera se ne čuje.

Standardan 2-kanalni stereo zvuk potpuno zaobilazi postupak obrade, a višekanalni izvori se konvertiraju u 2-kanalni zvuk.

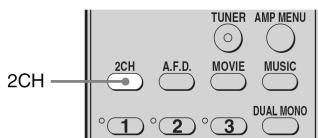

Pritisnite 2CH.

Napomena

U 2CH STEREO modu ne čuje se zvuk iz subwoofera. Za slušanje 2-kanalnih stereo izvora putem prednjih lijevih/desnih zvučnika i subwoofera, odaberite "A.F.D. AUTO" (str. 42).

Resetiranje postavki zvučnih ugodaja

U ovom postupku koristite tipke na prijemniku.

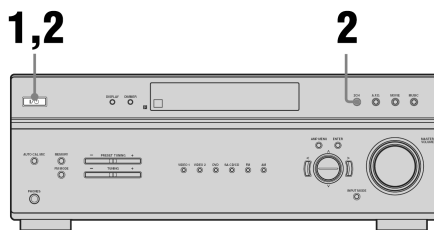

1 Pritisnite I/⏻ za isključivanje prijemnika.

2 Dok držite 2CH, pritisnite I/⏻.

Na pokazivaču se prikazuje "S.F. CLR." i sve postavke zvučnih ugodaja vraćaju se na početne vrijednosti.

Slušanje FM/AM radiopostaja

Putem ugrađenog tunera možete slušati FM i AM radiopostaje. Prije toga provjerite jeste li na prijemnik spojili FM i AM antene (str. 22).

Savjet

Skala izravnog ugađanja razlikuje se, ovisno o oznaci područja kao u sljedećoj tablici. Detalje o oznakama područja potražite na str. 2.

Oznaka područja	FM	AM
CEL, CEK, AU, TW, KR, TH6	50 kHz	9 kHz

Automatsko ugađanje

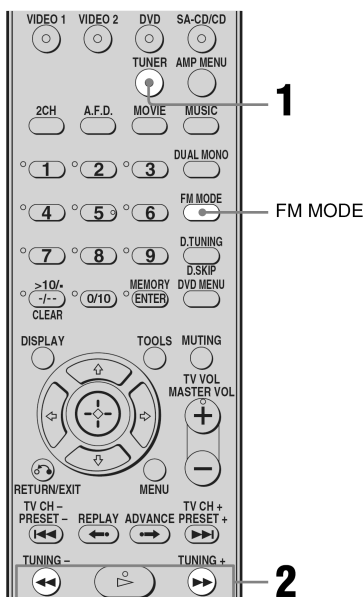

1 Pritisnite TUNER za odabir FM ili AM valnog područja.

Možete također koristiti tipku FM ili AM na prijemniku.

2 Pritisnite TUNING + ili TUNING –.

Pritisnite tipku TUNING + za pretraživanje od nižih prema višim frekvencijama; pritisnite tipku TUNING – za pretraživanje od viših prema nižim frekvencijama. Pretraživanje se zaustavlja kad se ostvari prijem postaje.

Ako je FM stereo prijem loš

Ako na pokazivaču trepće poruka "STEREO" i FM stereo prijem je loš, odaberite mono prijem tako da se zvuk poboljša. Pritisnite FM MODE više puta dok se na pokazivaču ne pojavi indikator "MONO". Za povratak na stereo prijem pritisnite FM MODE više puta dok na pokazivaču ne prestane svijetliti indikator "MONO".

Izravno ugađanje

Frekvenciju željene postaje možete unijeti izravno brojičanim tipkama.

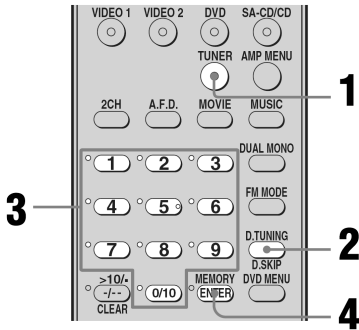

- 1 Pritisnite TUNER za odabir FM ili AM valnog područja.**
Možete također koristiti tipku FM ili AM na prijemniku.
- 2 Pritisnite D.TUNING.**
- 3 Brojičanim tipkama unesite frekvenciju.**
Primjer 1: FM 102,50 MHz
Odaberite 1 → 0 → 2 → 5 → 0
Primjer 2: AM 1,350 kHz
Odaberite 1 → 3 → 5 → 0
Ako ste ugodili AM postaju, podesite usmjerenje AM okvirne antene za najbolji prijem.
- 4 Pritisnite ENTER.**

Ako nije moguće ugađanje postaje i ako upisani broj trepće

Provjerite da li ste upisali ispravnu frekvenciju. Ako niste, ponovite korake od 2 do 4. Ako upisani broj i dalje trepće, frekvencija se ne koristi u vašem području.

Automatsko pohranjivanje FM postaja (AUTOBETICAL)

(Samo modeli s oznakom područja CEL, CEK)

Ova funkcija omogućuje pohranjivanje do 30 FM i FM RDS postaja prema abecednom redosljedu pri čemu se svaka postaja pohrani samo jednom. Osim toga, pohranjuju se samo postaje s najčišćim signalom.

Ako želite pohraniti FM ili AM postaje jednu po jednu, pogledajte "Pohranjivanje radio-postaja" (str. 49). U ovom postupku koristite tipke na prijemniku.

1,2

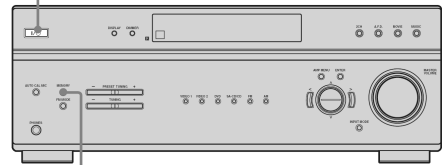

- 1 Pritisnite I/O za isključenje prijemnika.**

2 Pritisnite i zadržite MEMORY i pritisnite I/⏻ za ponovno uključenje prijemnika.

Na pokazivaču se pojavi poruka "AUTO-BETICAL SELECT" i prijemnik pretražuje i pohranjuje sve FM i FM RDS postaje u području prijema.

Kod RDS postaja, prijemnik najprije provjerava ima li više postaja koje emitiraju jednak program i zatim pohrani samo onu s najčišćim signalom. Odabrane RDS postaje se rasporede prema nazivu u abecednom redoslijedu i zatim im se pridijeli dvoznamenkasti kôd. Podrobnije podatke o RDS sustavu potražite na str. 52.

Običnim FM postajama pridjeljuju se dvoznamenkaste oznake i pohranjuju se iza RDS postaje.

Na kraju, na pokazivaču se na trenutak pojavi poruka "FINISH" i prijemnik se vraća u normalan način rada.

Napomene

- Nemojte pritisnuti tipku na prijemniku ili isporučenom daljinskom upravljaču za vrijeme automatskog pohranjivanja FM postaja, osim I/⏻.
- Preselite li u neko drugo područje, ponovite ovaj postupak za pohranjivanje postaja u novom području.
- Podrobnije podatke o ugađanju pohranjenih postaja potražite u poglavlju "Ugađanje pohranjenih postaja" na str. 50.
- Ako nakon pohranjivanja postaja prema ovom postupku pomaknete antenu, pohranjena podešenja možda više neće vrijediti. U tom slučaju, ponovite postupak za ponovno pohranjivanje postaja.

Pohranjivanje radiopostaja

Moguće je ugoditi do 30 FM postaja i 30 AM postaja. Nakon toga je moguće jednostavno ugoditi postaje koje često slušate.

Pohranjivanje radiopostaja

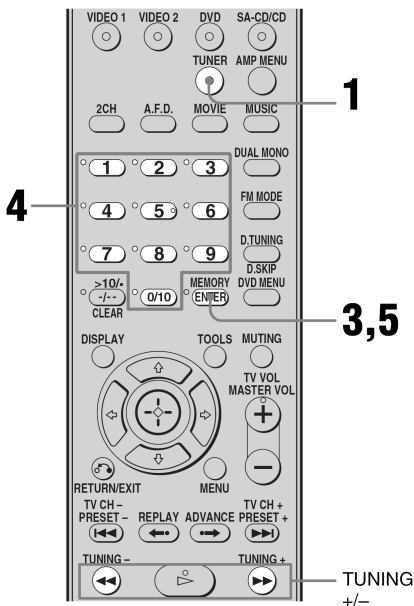

1 Pritisnite više puta TUNER za odabir FM ili AM valnog područja.

Možete također koristiti tipku FM ili AM na prijemniku.

2 Pomoću automatskog ugađanja (str. 47) ili izravnog ugađanja (str. 48) ugodite postaju koju želite pohraniti.

Po potrebi promijenite mod FM prijema (str. 47).

3 Pritisnite MEMORY.

Na pokazivaču se na nekoliko sekundi pojavi poruka "MEMORY". Prije no što poruka "MEMORY" nestane, izvedite korake 4 i 5.

4 Brojčanim tipkama odaberite programski broj.

Za odabir programskog broja možete također pritisnuti TUNING + ili TUNING -. Ako poruka "MEMORY" nestane prije odabira broja, ponovite postupak od koraka 3.

5 Pritisnite ENTER.

Postaja će biti pohranjena na odabrano mjesto.

Ako poruka "MEMORY" nestane prije no što pritisnete MEMORY, počnite ponovo od koraka 3.

6 Ponovite korake od 1 do 5 za pohranu druge postaje.

Ugađanje pohranjenih postaja

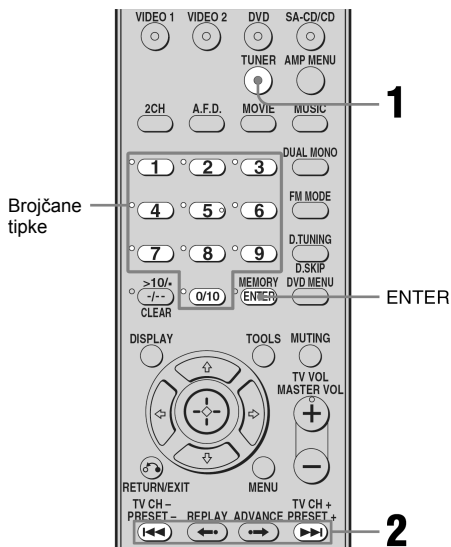

1 Pritisnite više puta TUNER za odabir FM ili AM valnog područja.

Možete također koristiti tipku FM ili AM na prijemniku.

2 Pritisnite PRESET + ili PRESET - više puta za odabir željene pohranjene postaje.

Možete također koristiti PRESET TUNING + ili PRESET TUNING - na prijemniku.

Svakim pritiskom na tipku, možete birati pohranjenu postaju na sljedeći način:

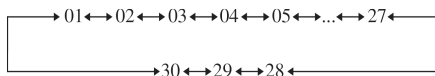

Željenu pohranjenu postaju možete također odabrati pritiskom odgovarajuće brojčane tipke. Nakon toga pritisnite ENTER za potvrdu odabira.

Imenovanje pohranjenih postaja

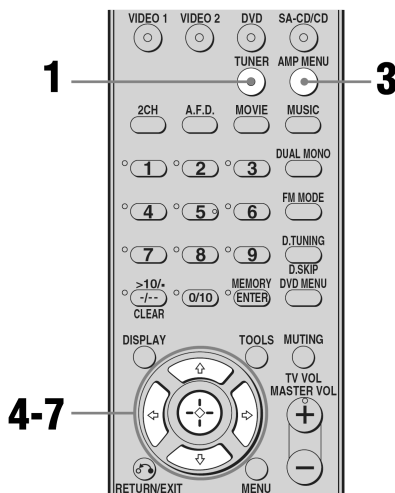

- 1 Pritisnite više puta TUNER za odabir FM ili AM valnog područja.**
Možete također koristiti tipku FM ili AM na prijemniku.
- 2 Odaberite pohranjenu postaju koju želite imenovati (str. 50).**
- 3 Pritisnite AMP MENU.**
Na zaslonu se pojavi "1-LEVEL".
- 4 Pomoću kontrolne tipke \uparrow/\downarrow odaberite "4-TUNER".**
Možete također koristiti \wedge ili \vee na prijemniku.
- 5 Pritisnite kontrolnu tipku ili kontrolnu tipku \rightarrow za otvaranje izbornika.**
Možete također koristiti ENTER ili $>$ na prijemniku.
- 6 Pritisnite kontrolnu tipku \uparrow/\downarrow više puta za odabir "NAME IN".**
Možete također koristiti \wedge ili \vee na prijemniku.

- 7 Pritisnite kontrolnu tipku ili kontrolnu tipku \rightarrow za pristup parametru.**

Možete također koristiti ENTER ili $>$ na prijemniku.
Kursor trepće i možete odabrati znak.
Postupak unosa je opisan u "Kreiranje naziva" u nastavku.

Povratak na prethodni prikaz

Pritisnite kontrolnu tipku \leftarrow .
Možete također koristiti $<$ na prijemniku.

Kreiranje naziva

- Kontrolnom tipkom $\uparrow/\downarrow/\leftarrow/\rightarrow$ kreirate naziv.
Možete također koristiti \wedge ili \vee i $<$ ili $>$ na prijemniku.
Pritisnite kontrolnu tipku \uparrow/\downarrow za odabir znaka i zatim pritisnite kontrolnu tipku \leftarrow/\rightarrow za pomicanje kursora na sljedeće mjesto.

Ako pogriješite

Pritisnite kontrolnu tipku \leftarrow/\rightarrow dok ne počne treptati znak koji želite promijeniti, zatim pritisnite kontrolnu tipku \uparrow/\downarrow za odabir odgovarajućeg znaka.

Savjet

Pritiskom kontrolne tipke \uparrow/\downarrow možete odabrati vrstu znaka na sljedeći način.
Abeceda (velika slova) \rightarrow Brojevi \rightarrow Simboli

- Pritisnite kontrolnu tipku.
Možete također koristiti ENTER na prijemniku.
Pohranjuje se uneseni naziv.

Napomena (samo modeli s oznakom područja CEL, CEK)

Kad imenujete RDS postaju i odaberete je, prikazuje se Program Service naziv umjesto naziva koji ste unijeli. (Program Service naziv se ne može promijeniti. Naziv koji ste unijeli bit će obrisani i zamijenjen će ga naziv Program Service).

Uporaba RDS sustava (RDS)

(Samo modeli s oznakom područja CEL, CEK)

Ovaj prijemnik omogućuje uporabu sustava RDS (Radio Data System) koji radiopostajama omogućuje slanje dodatnih informacija zajedno sa signalima redovitih programa. RDS informacije se mogu prikazati.

Napomene

- RDS je raspoloživ samo za FM postaje.
- Ne pružaju sve FM postaje RDS usluge niti emitiraju iste vrste RDS programa. Ako niste upoznati s RDS uslugama na vašem području, zatražite detaljnije informacije od lokalnih radiopostaja.

Prijem RDS programa

Jednostavno odaberite postaju u FM valnom području pomoću izravnog ugađanja (str. 48), automatskog ugađanja (str. 47), ili ugađanja memoriranih postaja (str. 50)

Kad ugodite postaju s RDS uslugama, zasvijetli indikator "RDS" i na pokazivaču se pojavi naziv postaje.

Napomena

RDS možda neće raditi ispravno ako ugođena postaja ne emitira ispravan RDS signal ili ako je signal slab.

Prikaz RDS informacija

Kod prijema RDS postaje, na prijemniku više puta pritisnite tipku **DISPLAY**.

Svakim pritiskom na tipku, RDS informacije na zaslonu se izmjenjuju na sljedeći način: Program Service naziv → Frekvencija → Oznaka vrste programa (PTY)^{a)} → RT (radio tekst) prikaz^{b)} → CT (točno vrijeme; 24-satni sustav) → Odabrani zvučni ugođaj

^{a)} Vrsta programa koji se emitira.

^{b)} Tekstualne poruke koje šalje RDS postaja.

Napomene

- U slučaju hitnih obavijesti vladinih organizacija, na pokazivaču trepće poruka "ALARM".
- Kad se poruka sastoji od 9 ili više znakova, pomiče se na pokazivaču.
- Ako postaja ne pruža određenu RDS uslugu, na pokazivaču se pojavi poruka "NO XXXX" (poput "NO TEXT").

Opis vrsta programa

Indikator vrste programa	Opis
NEWS	Vijesti
AFFAIRS	Tematski programi kao dodatak vijestima
INFO	Programi koji pružaju informacije o najrazličitijim temama, primjerice, teme iz gospodarstva, medicinski savjeti
SPORT	Sportski program
EDUCATE	Obrazovni programi i praktični savjeti
DRAMA	Radio igre i serije
CULTURE	Programi o nacionalnoj ili regionalnoj kulturi, kao što su jezik i socijalna pitanja
SCIENCE	Programi o prirodnim znanostima i tehnologiji

Indikator vrste programa	Opis
VARIED	Ostale vrste programa, primjerice, razgovor s poznatim osobama, nagradne igre i komedije
POP M	Popularna glazba
ROCK M	Rock glazba
EASY M	Lagana glazba
LIGHT M	Instrumentalna, vokalna i zborna glazba
CLASSICS	Izvedbe velikih orkestara, komorna glazba, opera, itd.
OTHER M	Glazba koja ne pripada niti jednoj od prethodnih kategorija, primjerice, Rhythm&Blues, Reggae
WEATHER	Informacije o vremenu
FINANCE	Burzovna izvješća, trgovina, itd.
CHILDREN	Program za djecu
SOCIAL	Društvene teme.
RELIGION	Programi religioznog sadržaja
PHONE IN	Programi u kojima slušatelji izražavaju svoja stajališta putem telefona ili na javnim raspravama
TRAVEL	Programi o putovanjima. Ne vrijedi za najave pronađene funkcijom TP/TA.
LEISURE	Programi o rekreacijskim aktivnostima, primjerice, vrtlarstvu, ribolovu, kuhanju, itd.
JAZZ	Jazz glazba
COUNTRY	Country glazba
NATION M	Programi s popularnom glazbom određene zemlje ili područja
OLDIES	Programi sa evergreenima
FOLK M	Folk (narodna) glazba
DOCUMENT	Dokumentarni programi
NONE	Programi koji ne pripadaju niti jednoj od navedenih kategorija

Ostali postupci

Promjena moda audio ulaza (INPUT MODE)

Možete odabrati mod audio ulaza podešavanjem moda audio ulaza kod spajanja komponenata na digitalne i analogne audio ulazne priključnice prijemnika.

1 Pritisnite tipku ulaza na prijemniku za odabir ulaza.

2 Pritisnite INPUT MODE na prijemniku više puta za odabir moda audio ulaza.

Na pokazivaču se pojavljuje odabran mod audio ulaza.

Modovi audio ulaza

- **AUTO IN**
Daje prioritet digitalnim audio signalima u slučaju digitalnog i analognog povezivanja. Ako nema digitalnih audio signala, odabiru se analogni audio signali.
- **COAX IN**
Odabiru se digitalni audio signali koji ulaze preko DIGITAL COAXIAL priključnice.
- **OPT IN**
Odabiru se digitalni audio signali koji ulaze preko DIGITAL OPTICAL priključnice.
- **ANALOG**
Odabiru se analogni audio signali koji ulaze preko AUDIO IN (L/R) priključnica.

Napomene

Ovisno o ulazu, neki modovi audio ulaza ne mogu se podesiti.

Imenovanje ulaza

Ulazima se može dodijeliti naziv duljine do 8 znakova i prikazati na pokazivaču prijemnika. Funkcija je korisna za imenovanje priključenih komponenata. Na taj način možete znati koja komponenta je spojena na koju priključnicu.

1 Pritisnite tipku ulaza za odabir ulaza koji želite imenovati.

2 Pritisnite AMP MENU.

Na zaslonu se pojavi "1-LEVEL".

3 Pomoću kontrolne tipke \uparrow/\downarrow odaberite "5-AUDIO".

Možete također koristiti \wedge ili \vee na prijemniku.

4 Pritisnite kontrolnu tipku ili kontrolnu tipku \rightarrow za otvaranje izbornika.

Možete također koristiti ENTER ili $>$ na prijemniku.

5 Pritisnite kontrolnu tipku \uparrow/\downarrow više puta za odabir "NAME IN".

Možete također koristiti \wedge ili \vee na prijemniku.

6 Pritisnite kontrolnu tipku ili kontrolnu tipku \rightarrow za pristup parametru.

Možete također koristiti ENTER ili $>$ na prijemniku.

Kursor trepće i možete odabrati znak.

Postupak unosa je opisan u "Kreiranje naziva" (str. 51).

Povratak na prethodni prikaz

Pritisnite kontrolnu tipku \leftarrow .

Možete također koristiti $<$ na prijemniku.

Promjena prikaza na pokazivaču

Možete provjeriti zvučne ugođaje i sl. promjenom prikaza na pokazivaču.

U ovom postupku koristite tipke na prijemniku.

Pritisnite DISPLAY više puta.

Svakim pritiskom na DISPLAY, prikaz se mijenja na sljedeći način.

Svi ulazi osim FM i AM

Indeksi naziv i naziv zvučnog ugođaja^{a)} \rightarrow

Odabran ulaz \rightarrow Primijenjen zvučni ugođaj

FM i AM

Program Service naziv^{b)} ili naziv pohranjene radiopostaje^{a)} \rightarrow Frekvencija \rightarrow Oznaka vrste programa (PTY)^{b)} \rightarrow RT (radio tekst) prikaz^{b)} \rightarrow CT (točno vrijeme; 24-satni sustav)^{b)} \rightarrow Odabrani zvučni ugođaj

^{a)} Indeksi naziv se pojavljuje samo ako ste ga dodijelili, za ulaz ili pohranjenu radiopostaju (str. 51, 54). Indeksni naziv se ne prikazuje ako su uneseni samo razmaci ili ako je jednako nazivu ulaza.

^{b)} Samo tijekom RDS prijema (samo modeli s kodom područja CEL, CEK) (str. 52).

Uporaba sleep timera

Možete podesiti prijemnik pomoću daljinskog upravljača tako da se automatski isključi nakon određenog vremena.

Pritisnite SLEEP više puta dok je prijemnik uključen.

Svakim pritiskom na tipku, prikaz se mijenja ciklički na sljedeći način:

2-00-00 → 1-30-00 → 1-00-00 → 0-30-00
→ OFF

Dok se upotrebljava funkcija sleep timera, na pokazivaču se prikazuje "SLEEP".

Savjet

Ako želite provjeriti preostalo vrijeme prije isključivanja prijemnika, pritisnite SLEEP. Pritisnete li ponovno SLEEP, sleep timer će se isključiti.

Uporaba daljinskog upravljača

Promjena postavki tipaka

Možete promijeniti tvorničke postavke tipaka ulaza kako bi odgovarale komponentama vašeg sustava. Primjerice, ako spojite DVD rekorder na VIDEO 1 priključnice prijemnika, možete podesiti tipku VIDEO 1 na ovom daljinskom upravljaču za rukovanje DVD rekorderom.

1 Zadržite pritisnutom tipku ulaza kojoj želite promijeniti postavku.

Primjer: Pritisnite VIDEO 1.

2 U skladu sa sljedećom tablicom, pritisnite odgovarajuću tipku za željenu kategoriju.

Primjer: Pritisnite 4.

Sad možete tipku VIDEO 1 koristiti za upravljanje DVD rekorderom.

Odgovarajuće tipke i pripadajuće kategorije

Kategorije	Pritisnite
Videorekorder (upravljački mod VTR 3) ^{a)}	1
Videorekorder (upravljački mod VTR 2) ^{a)}	2
DVD uređaj/DVD rekorder (upravljački mod DVD1) ^{b)}	3
DVD rekorder (upravljački mod DVD3) ^{b)}	4
CD uređaj	5
MD uređaj	6
Kasetni pretinac B	7
Tuner (ovaj prijemnik)	8
DVR (digitalni CATV)	9
DSS (digitalni satelitski prijemnik)	0/10

^{a)} Sony videorekorderi rade s podešenjem VTR 2 ili VTR 3 koje odgovara 8-milimetarskoj vrpci ili VHS kaseti.

^{b)} Sony DVD rekorderi rade s podešenjem DVD1 ili DVD3. Za detalje pogledajte upute za uporabu isporučene s DVD rekorderima.

Brisanje svih postavki tipaka

Pritisnite **I/⏻**, **AUTO CAL** i **MASTER VOL** istovremeno. Daljinski upravljač se vraća na tvorničke postavke.

Dodatne informacije

Rječnik

■ Dolby Digital

Digitalni sustav kodiranja i dekodiranja kojeg je razvila tvrtka Dolby Laboratories, Inc. Sastoji se od prednjeg (L/D), središnjeg, surround (L/D) i subwoofer kanala. To je odabrani audio standard za DVD-video i poznat je pod nazivom 5.1-kanalni surround zvuk. S obzirom da se surround informacija reproducira kao stereo, postiže se realističniji zvuk i osjećaj nazočnosti, nego kod Dolby surround sustava.

■ Dolby Pro Logic II

Ova tehnologija konvertira snimljeni 2-kanalni stereo zvuk u reproducirani 5.1-kanalni. Postoji mod MOVIE za filmove i mod MUSIC za stereo izvore poput glazbe. Stari filmovi kodirani sa standardnim stereo zvukom mogu se slušati u 5.1-kanalnom formatu.

■ Dolby Surround (Dolby Pro Logic)

Tehnologija obrade zvuka koju je razvila tvrtka Dolby Laboratories, Inc. Središnja i mono surround informacija je pohranjena u obliku matrice u dva stereo kanala. Kod reprodukcije se zvuk dekodira i emitira kao 4-kanalni surround. Ova je najuobičajeniji format za DVD-video.

■ DTS Digital Surround

Digitalna tehnologija kodiranja i dekodiranja zvuka za kino dvorane koju je razvila tvrtka Digital Theater Systems, Inc. Komprimira zvuk manje od Dolby Digital sustava i omogućuje veću kvalitetu reprodukcije zvuka.

■ Frekvencija uzorkovanja

Kako bi se analogni signali pretvorili u digitalne, potrebno ih je kvantizirati. Postupak se naziva uzorkovanje, a broj ciklusa kvantizacije u jednoj sekundi se naziva frekvencija uzorkovanja. Standardni glazbeni CD pohranjuje podatke uzorkovane 44 100 puta u sekundi, što predstavlja frekvenciju uzorkovanja od 44,1 kHz. Općenito, veća frekvencija uzorkovanja znači veću kvalitetu zvuka.

■ Komponentni video

Format za prijenos video signala pri kojem se informacija sastoji od tri odvojena signala: svjetlina Y, intenzitet boje Pb i intenzitet boje Pr. Omogućuje vjerniji prijenos slika visoke kvalitete, kao što je DVD video ili HDTV. Priključnice su označene zeleno, plavo i crveno.

■ Kompozitni video

Standardni format za prijenos video signala. Kombinira se signal svjetline Y i signal intenziteta boje C u jedan signal.

Mjere opreza

O sigurnosti

Ako u unutrašnjost uređaja upadne strani predmet ili se prolije tekućina, izvucite mrežni utikač iz zidne utičnice i prije daljnje uporabe, odnesite ga u servis na provjeru.

O izvorima napajanja

- Prije uporabe prijemnika, provjerite je li napon vašeg mrežnog napajanja pogodan za rad uređaja. Napon je označen na natpisnoj pločici sa stražnje strane uređaja.
- Uređaj nije odspojen iz mrežnog napajanja sve dok je mrežni utikač priključen na zidnu utičnicu, čak i ako je sam uređaj isključen.
- Ako duže vremena nećete koristiti uređaj, izvucite mrežni utikač iz zidne utičnice. Pri tome, prihvatite utikač i nemojte povlačiti kabel.
- Mrežni kabel smiju mijenjati samo stručne osobe.

O zagrijavanju

Iako se tijekom rada prijemnik zagrijava, do nije kvar. Kod dulje uporabe s povišenom glasnoćom, kućište se zagrijava na gornjoj i donjoj, te bočnim stranama. Nemojte ga dodirivati jer postoji opasnost od opekotina.

O postavljanju

- Postavite prijemnik na mjesto na kojem je osigurano dovoljno prozračivanje kako bi spriječili stvaranje topline i time produžili vijek trajanja prijemnika.
- Nemojte postavljati prijemnik u blizini izvora topline, nemojte ga izlagati izravnom utjecaju sunčevih zraka, jake prašine ili mehaničkih udara.
- Na kućište prijemnika nemojte stavljati ništa što bi moglo blokirati otvore za ventilaciju i uzrokovati kvar uređaja.
- Nemojte postavljati prijemnik u blizinu uređaja poput TV prijemnika, video uređaja ili kasetofona. (Ako se prijemnik koristi zajedno s TV prijemnikom, video uređajem ili kasetofonom i postavi preblizu tim uređajima, mogu se pojaviti šumovi i smanjiti se kvaliteta slike. To posebno vrijedi ako se upotrebljava sobna antena. Preporučujemo zato uporabu vanjske antene.)
- Imajte na umu da kod postavljanja prijemnika na posebno obrađen pod (poliran, nauljen, premazan voskom), mogu nastati mrlje ili može izbljediti boja.

O radu

Prije priključenja ostalih komponenata, obratite pozornost da je prijemnik isključen i izvucite mrežni utikač iz zidne utičnice.

O čišćenju

Očistite kućište, prednju ploču i kontrole mekom krpom koju je potrebno navlažiti u otopini blagog sredstva za pranje. Nemojte koristiti abrazivne spužve, zrnata sredstva ili otopine kao što su alkohol ili benzin.

Imate li bilo kakvih pitanja ili naidete na problem pri uporabi prijemnika, molimo da se obratite najbližem ovlaštenom Sony prodavatelju ili servisu.

U slučaju problema

Ako za vrijeme uporabe prijemnika naidete na bilo koji od sljedećih problema, koristite ove upute za otklanjanje kvarova.

Nema zvuka ili je vrlo tih bez obzira na odabir komponente.

- Provjerite jesu li zvučnici i komponente ispravno spojeni.
- Provjerite jesu li prijemnik i sve komponente uključeni.
- Možda je kontrola MASTER VOLUME postavljena na "VOL MIN".
- Provjerite jesu li možda spojene slušalice.
- Pritisnite MUTE na daljinskom upravljaču za uključenje zvuka.
- Provjerite jeste li odabrali odgovarajuću komponentu tipkama ulaza.
- Aktivirala se zaštita na prijemniku. Isključite prijemnik, uklonite uzrok kratkog spoja i ponovno uključite prijemnik.

Ne čuje se zvuk iz određene komponente.

- Provjerite je li komponenta ispravno spojena na odgovarajuće audio ulaze.
- Provjerite je(su) li kabel(i) do kraja utaknut(i) u priključnice na prijemniku i komponentama.
- Provjerite jeste li odabrali odgovarajuću komponentu tipkama ulaza.

Ne čuje se zvuk iz jednog od prednjih zvučnika.

- Spojite slušalice na PHONES priključak kako bi provjerili čuje li se zvuk u slušalicama. Ako se u slušalicama čuje samo jedan kanal, komponenta možda nije ispravno spojena na prijemnik. Provjerite jesu li kabeli do kraja utaknuti u priključke na prijemniku i komponenti. Ako se u slušalicama čuje zvuk oba kanala, možda prednji zvučnik nije ispravno spojen na prijemnik. Provjerite spoj prednjeg zvučnika iz kojeg se ne čuje zvuk.
- Spojite priključnicu u lijevog i desnog kanala analogne komponente, a ne samo jednu od njih. Koristite audio kabel (nije isporučen).

Nema zvuka iz analognih 2-kanalnih izvora.

- Provjerite da INPUT MODE nije podešen na "COAX IN" ili "OPT IN" za odabrani ulaz (str. 53).

Nema zvuka iz digitalnih izvora (iz COAXIAL ili OPTICAL ulazne priključnice).

- Provjerite da INPUT MODE nije podešen na "ANALOG" (str. 53). Provjerite da INPUT MODE nije podešen na "COAX IN" za izvore preko OPTICAL ulazne priključnice niti na "OPT IN" za izvore preko ulazne priključnice COAXIAL.

Lijevi i desni signal nisu uravnoteženi ili su zamijenjeni.

- Provjerite jesu li zvučnici i komponente ispravno i čvrsto spojeni.
- Podesite balans u izborniku LEVEL.

Čuje se jaki šum ili brujanje.

- Provjerite jesu li zvučnici i komponente sigurno i čvrsto spojeni.
- Provjerite da li su spojni kabeli udaljeni od transformatora ili motora i bar 3 metra od TV prijemnika ili fluorescentne rasvjete.
- Odmaknite TV prijemnik od audio komponenta.
- Utičaći i utičnice su zaprljani. Obrišite ih krpom koju ste navlažili alkoholom.

Nema zvuka iz središnjeg/surround zvučnika, ili je zvuk vrlo tih.

- Odaberite mod CINEMA STUDIO EX (str. 44).
- Podesite glasnoću zvučnika (str. 27).
- Provjerite jesu li središnji zvučnik i surround zvučnici podešeni na "SMALL" ili "LARGE" (str. 34).

Ne čuje se zvuk iz subwoofera.

- Provjerite je li subwoofer spojen čvrsto i pravilno.
- Uključite subwoofer.
- Podesite subwoofer na "YES" (str. 34).
- S nekim zvučnim ugođajima neće se čuti zvuk iz subwoofera.

Nije moguće postići surround efekt

- Provjerite je li uključen zvučni ugođaj (pritisnite MOVIE ili MUSIC).
- Zvučni ugođaji ne rade kod signala s frekvencijom uzorkovanja većom od 48 kHz.

Ne reproducira se Dolby Digital ili DTS višekanalni zvuk.

- Provjerite je li DVD, itd. snimljen u Dolby Digital ili DTS formatu.
- Kod spajanja DVD uređaja i sl. na digitalne ulaze ovog prijemnika, provjerite audio podešenje (podešenje audio ulaza) spojene komponente.

FM prijem je loš

- Koristite 75-ohmski koaksijalni kabel (nije dio isporuke) za spajanje prijemnika na vanjsku FM antenu kao na sljedećoj slici. Spojite li prijemnik na vanjsku antenu, uzemljite antenu za zaštitu od munje. Kako biste spriječili eksploziju plina, nemojte spajati vodič za uzemljenje na plinsku cijev.

Vanjska FM antena

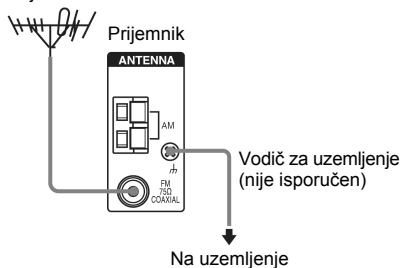

Ne mogu se ugoditi radijske postaje.

- Provjerite jesu li antene čvrsto spojene. Podesite antene i ako je potrebno, priključite vanjsku antenu.
- Signal postaja je suviše slab (pri automatskom ugađanju). Koristite izravno ugađanje.
- Provjerite jeste li ispravno podesili korak ugađanja (kod izravnog ugađanja AM postaja).
- Nijedna postaja nije pohranjena ili su pohranjene postaje obrisane (pri ugađanju pomoću pretraživanja pohranjenih postaja). Pohranite postaje (str. 49).
- Pritisnite DISPLAY tako da se na pokazivaču pojavi frekvencija.

RDS ne radi.*

- Provjerite je li ugođena FM RDS postaja.
- Odaberite FM postaju s jačim signalom.

Željene RDS informacije nisu vidljive na pokazivaču.*

- Obratite se radiopostaji i provjerite pruža li takve usluge. Ako je tako, usluga je možda privremeno nedostupna.

Na TV zaslonu ili monitoru nema slike ili je slika nejasna.

- Odaberite odgovarajući ulaz na prijemniku.
- Postavite TV prijemnik u odgovarajući ulaz.
- Odmaknite TV prijemnik od audio komponenta.
- Ispravno dodijelite video ulaz komponenti.

Daljinski upravljač

Daljinski upravljač ne radi.

- Usmjerite daljinski upravljač prema senzoru na prijemniku.
- Uklonite prepreke između daljinskog upravljača i prijemnika.
- Ako su baterije istrošene, sve ih zamijenite novima.
- Provjerite jeste li odabrali odgovarajući ulaz na daljinskom upravljaču.

* Samo modeli s oznakom područja CEL, CEK.

Poruke o pogreškama

Dođe li do nepravilnosti u radu, na pokazivaču će se pojaviti poruka. Moguće je provjeriti stanje sustava prema poruci. Pogledajte sljedeću tablicu za rješenje problema. Ako ne možete ukloniti problem, obratite se najbližem ovlaštenom Sony servisu. Pojavi li se poruka o grešci tijekom automatskog kalibriranja, pogledajte "Oznake grešaka i upozorenja" (str. 26) kako biste riješili problem.

DEC. EROR

Pojavljuje se ako prijemnik ne može dekodirati ulazni signal (npr. DTS-CD) kad je opcija "DEC. PRI." u izborniku AUDIO podešena na "DEC. PCM". Podesite je na "DEC. AUTO" (str. 34).

PROTECT

Iz zvučnika se emitira neispravna električna struja. Prijemnik će se automatski isključiti nakon nekoliko sekundi. Provjerite spajanje kabela zvučnika i ponovno uključite prijemnik.

Ako ne možete riješiti problem primjenom navedenih savjeta

Možda će se problem riješiti brisanjem memorije prijemnika (str. 23). Međutim, imajte na umu da će se sva pohranjena podešenja vratiti na tvornički unesene vrijednosti i trebat ćete ih podesiti ponovno.

Ako problem postoji i dalje

Obratite se najbližem Sony servisu. Imajte na umu da, ukoliko serviser zamijeni neke dijelove tijekom popravka, možete zadržati te dijelove.

Podsjetnik za brisanje memorije prijemnika

Za brisanje	Pogledajte
Svih pohranjenih postavki	str. 23
Osobnih zvučnih ugodaja	str. 46

Tehnički podaci

Pojačalo

Modeli s oznakom područja CEL, CEK, TW, AU
Stereo izlazna snaga¹⁾, Referentna izlazna snaga¹⁾²⁾
6 ohma 20 Hz – 20 kHz, THD 0,09%

55 W + 55 W, 80 W/ch

6 ohma 1 kHz, THD 0,7%

90 W + 90 W, 100 W/ch

6 ohma 1 kHz, THD 10%

120 W + 120 W, 140 W/ch

Modeli s oznakom područja TH6

Stereo izlazna snaga¹⁾, Referentna izlazna snaga¹⁾²⁾
6 ohma 20 Hz – 20 kHz, THD 0,09%

40 W + 40 W¹⁾,

35 W + 35 W³⁾, 60 W/ch

6 ohma 1 kHz, THD 0,7%

65 W + 65 W¹⁾,

60 W + 60 W³⁾, 80 W/ch

6 ohma 1 kHz, THD 10%

85 W + 85 W¹⁾,

75 W + 75 W³⁾, 100 W/ch

Modeli s oznakom područja KR

Stereo izlazna snaga¹⁾, Referentna izlazna snaga¹⁾²⁾
6 ohma 20 Hz – 20 kHz, THD 0,09%

55 W + 55 W¹⁾,

50 W + 50 W³⁾, 80 W/ch

6 ohma 1 kHz, THD 0,7%

90 W + 90 W¹⁾,

80 W + 80 W³⁾, 100 W/ch

6 ohma 1 kHz, THD 10%

120 W + 120 W¹⁾,

100 W + 100 W³⁾,

140 W/ch

nastavlja se

¹⁾ Izmjereno u sljedećim uvjetima:

Oznaka područja	Napajanje
CEL, CEK, KR, TH6	230 V AC, 50 Hz
AU	240 V AC, 50 Hz
TW	110 V AC, 60 Hz

²⁾ Referentna izlazna snaga za prednje, središnji i surround zvučnike. Ovisno o postavkama zvučnog ugodaja i izvoru, možda se neće čuti zvuk.

³⁾ Izmjereno u sljedećim uvjetima:

Oznaka područja	Napajanje
KR, TH6	220 V AC, 50 Hz

Frekvencijski odziv

Analogni 10 Hz – 70 kHz
+0,5/-2 dB (zaobilazi zvučne ugodaje i podešavanje tonova)

Ulazi

Analogni Osjetljivost: 800 mV/50 kiloohma
S/N⁴⁾: 96 dB
(A, 800 mV⁵⁾)

Digitalni (koaksijalni)

Impedancija: 75 ohma
S/N: 100 dB
(A, 20 kHz LPF)

Digitalni (optički) S/N: 100 dB
(A, 20 kHz LPF)

Izlazi (analogni)

AUDIO OUT Napon: 800 mV/10 kiloohma
SUB WOOFER Napon: 2 V/1 kiloohm

Ton

Glasnoća ±6 dB, korak 1 dB

⁴⁾ INPUT SHORT (zaobilazi zvučne ugodaje i podešavanje tonova),

⁵⁾ Opterećena mreža, ulazna razina.

FM tuner

Raspon ugađanja 87,5 – 108,0 MHz
Medufrekvencija 10,7 MHz
Korisna osjetljivost 11,2 dBf, 1 μV/75 ohma S/N
Mono/Stereo 76 dB/70 dB
Harmoničko izobličenje na 1 kHz
Mono/Stereo 0,3%/0,5%
Odvajanje 45 dB na 1 kHz
Frekvencijski odziv 30 Hz – 15 kHz,
+0,5/-2 dB

AM tuner

Raspon ugađanja

Oznaka područja	Skala ugađanja	
	Korak 10 kHz	Korak 9 kHz
CEL, CEK, AU, TW, KR, TH6	–	531 – 1602 kHz

Medufrekvencija 450 kHz
Korisna osjetljivost 50 dB μm

Video

Ulazi/izlazi

Video: 1 Vp-p, 75 ohma
COMPONENT VIDEO:
Y: 1 Vp-p, 75 ohma
P_B/C_B/B-Y: 0,7 Vp-p/
75 ohma
P_R/C_R/R-Y: 0,7 Vp-p/
75 ohma
80 MHz HD Pass Through

Općenito

Napajanje

Oznaka područja Napon	
CEL, CEK	230 V AC, 50/60 Hz
AU	240 V AC, 50 Hz
KR, TH6	220 – 230 V AC, 50/60 Hz
TW	110 V AC, 60 Hz

Potrošnja

Oznaka područja Potrošnja	
CEL, CEK, AU, KR	190 W
TH6	170 W
TW	400 W

Potrošnja (u pripravnom stanju)

0,2 W

Dimenzije 430 × 145 × 300 mm,
zajedno s dijelovima koji
strše i kontrolama

Masa (približno) 7,8 kg

Isporučeni pribor

FM žičana antena (1)

AM okvirna antena (1)

Daljinski upravljač RM-AAU006 (1)

Baterije R6 (veličina AA) (2)

Optimizacijski mikrofoni ECM-AC2 (1)

Detalje o oznaci područja komponente koju koristite potražite na str. 2.
--

Dizajn i tehnički podaci podložni su promjenama bez prethodnog upozorenja. Proizvođač ne preuzima odgovornost za eventualne tiskarske pogreške.

