

Mikro Hi-Fi sustav

Upute za uporabu



S-master
Digital Amplifier

CMT-CPZ1

UPOZORENJE

Kako bi spriječili požar ili električki udar, ne izlažite uređaj kiši ili vlazi.

Kako bi spriječili požar, ne prekrivajte ventilacijske otvore uređaja novinama, stolnjacima, zavjesama, itd. Na uređaj ne stavljajte upaljene svijeće.

Kako bi spriječili požar ili električki udar, na uređaj ne stavljajte posude ispunjene tekućinom, poput vaza.

Ne postavljajte uređaj u uski prostor, poput police za knjige ili ugradbenog ormarića.

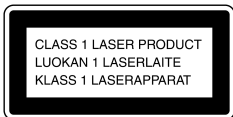

Ovaj uređaj je laserski proizvod prve klase. Oznaka CLASS 1 LASER PRODUCT se nalazi na stražnjem dijelu uređaja.



Ne bacajte baterije s kućnim otpadom, već ih odnesite na za to namijenjena odlagališta.

Osim za europske modele



ENERGY STAR® je američki zaštitni znak.

Kao ENERGY STAR® partner, Sony Corporation jamči da je ovaj proizvod usklađen s ENERGY STAR® pravilima o energetskej djelotvornosti.

Napomena za korisnika

O isporučenom softwareu

Ovisno o vrsti teksta i znakovlju, tekst na SonicStageu možda neće biti pravilno prikazan. Ovo je zbog:

- Ograničenja spojenog uređaja.
- Neispravnosti uređaja.

ATRAC, ATRAC3, ATRAC3plus i njihovi zaštitni znakovi su trgovačke marke tvrtke Sony Corporation. SonicStage i SonicStage zaštitni znak su trgovačke marke ili registrirane trgovačke marke tvrtke Sony Corporation.

Kako koristiti ovaj priručnik

- Ovaj priručnik uglavnom objašnjava postupke koji se vrše daljinskim upravljačem, no iste postupke moguće je izvršiti uporabom tipaka na uređaju s istim ili sličnim nazivom.
- Ovaj priručnik objašnjava kako koristiti ovaj sustav. Podrobnije detalje o isporučenom softwareu SonicStage potražite u isporučenom priručniku sotrwarea "Instalacija/Upute za uporabu".



Zbrinjavanje starih električnih i elektroničkih uređaja (primjenjuje se u Europskoj uniji i ostalim europskim zemljama s posebnim sistemima zbrinjavanja)

Ova oznaka na proizvodu ili na ambalaži označava da se ovaj proizvod ne smije zbrinjavati kao kućni otpad. On treba biti zbrinut na za tu namjenu predviđenom mjestu za reciklažu električke ili elektroničke opreme. Pravilnim zbrinjavanjem starog proizvoda čuvate okoliš i brinete za zdravlje svojih bližnjih. Nepravilnim odlaganjem proizvoda ugrožava se okoliš i zdravlje ljudi. Reciklažom materijala pomažete u očuvanju prirodnih izvora. Za detaljne informacije o reciklaži ovog proizvoda, molimo kontaktirajte vašu lokalnu upravu, odlagalište otpada ili trgovinu gdje ste kupili proizvod.

Sadržaj

Kako koristiti ovaj priručnik	2
Izradite vlastiti ATRAC CD	4
Koji se diskovi mogu reproducirati na ovom uređaju?	5
O ATRAC I MP3 diskovima	7

Kako započeti s radom

Povezivanje sustava	9
Podešavanje sata	10

CD reprodukcija

Ulaganje diska	11
Reprodukcija diska	11
— Normal Play/Shuffle Play	
Pretraživanje zapisa kontrolnim kotačićem	12
Ponavljanje reprodukcije	13
— Repeat Play	
Programirana reprodukcija	13
— Program Play	

Radijski prijemnik

Pohranjivanje radijskih postaja	15
Slušanje radio programa	16
— Preset Tuning	
— Manual Tuning	
Uporaba radijskog sustava podataka	17
— RDS	

Kasetofon - reprodukcija

Umetanje kasete	18
Reprodukcija kasete	18

Kasetofon — snimanje

Snimanje s CD-a na kasetu	19
— CD-TAPE Synchro Recording	
Ručno snimanje na kasetu	20
— Manual Recording	

Podešavanje zvuka

Podešavanje zvuka	21
-------------------------	----

Timer

Odlazak na spavanje uz glazbu	21
— Sleep Timer	
Buđenje uz glazbu	22
— Play Timer	
Snimanje radijskog programa uz pomoć timera	23
— Rec Timer	

Pokazivač

Isključenje pokazivača	24
— Power Saving Mode	
Prikaz informacija o disku na pokazivaču	24
Prikaz informacija (radijski prijemnik)	25

Dodatne komponente

Spajanje dodatnih uređaja	26
Slušanje zvuka s priključene komponente	27
Snimanje zvuka sa spojenog uređaja	27
Snimanje na spojeni uređaj	27

U slučaju problema

Problemi i rješenja	28
Poruke na pokazivaču	31

Dodatne informacije

Mjere opreza	32
Tehnički podaci	33
Položaj tipaka i odgovarajuće stranice	35

Izradite vlastiti ATRAC CD

Osim standardnih audio CD diskova, možete reproducirati i originalni ATRAC CD koji možete načiniti sami pomoću isporučenog softvera SonicStage. Uz uporabu tog softvera na jedan CD-R ili CD-RW možete snimiti sadržaj oko 30 audio CD diskova*.

Slijedi kratak pregled postupaka koji omogućuju reprodukciju ATRAC CD-a.

Instalirajte SonicStage na računalo

SonicStage je softver pomoću kojeg se glazba s CD-a prenosi na računalo i snima na drugi CD u ATRAC formatu. Taj se softver može instalirati s isporučenog CD-ROM-a.



Snimate ATRAC CD

Nakon odabira omiljenih zapisa s računala, snimate ih na CD-R/CD-RW pomoću softvera SonicStage.

Audio CD diskovi,
MP3 datoteke

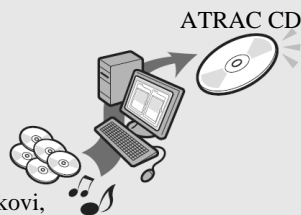

Slušajte svoju glazbu na ovom CD uređaju

Tako možete ponijeti pregršt pjesama sa sobom kamo god pošli.



Detalje o instalaciji softvera SonicStage i izradi ATRAC CD-a potražite u isporučenim uputama za instalaciju i rukovanje.

* Kad je ukupno vrijeme reprodukcije jednog CD-a oko 60 minuta i snimate na 700 MB CD-R/CD-RW pri brzini od 48 kbps u ATRAC3plus formatu.

Koji se diskovi mogu reproducirati na ovom uređaju?



Audio CD diskovi:

CD-DA diskovi

CD-DA (Compact Disc Digital Audio) je standard snimanja koji se koristi za Audio CD diskove.



ATRAC CD diskovi:

CD-R/CD-RW diskovi na koje su pomoću softvera SonicStage* snimljeni audio podaci komprimirani u ATRAC3plus formatu

ATRAC3plus (Adaptive Transform Acoustic Coding3plus) je tehnologija komprimiranja zvuka koja zadovoljava zahtjeve za visokom kvalitetom zvuka i visokim stupnjem kompresije. ATRAC3plus može komprimirati audio datoteke na oko 1/20 njihove izvorne veličine pri 64 kbps.

Brzine bita i frekvencije uzorkovanja koje ovaj sustav može reproducirati su sljedeće:

	Brzine bita	Frekvencije uzorkovanja
ATRAC3	66/105/132 kbps	44,1 kHz
ATRAC3plus	8 – 352 kbps	44,1 kHz

Na pokazivaču ovog uređaja mogu se prikazati do 62 znaka.



MP3 diskovi:

CD-R/CD-RW diskovi na koje su pomoću softvera SonicStage* snimljeni audio podaci komprimirani u MP3 formatu

Brzine bita i frekvencije uzorkovanja koje ovaj sustav može reproducirati prikazane su u donjoj tablici. Također se mogu reproducirati i Variable Bit Rate (VBR) datoteke.

	Brzine bita	Frekvencije uzorkovanja
MPEG-1 Layer3	32 - 320 kbps	32/44,1/48 kHz
MPEG-2 Layer3	8 - 160 kbps	16/22,05/23 kHz
MPEG-2,5 Layer3	8 - 160 kbps	8/11,025/12 kHz





Ovaj CD uređaj usklađen je s verzijom 1,0/1,1/2,2/2,3/2,4 ID3 tag formata. ID3 tag je format dodavanja nekih informacija (naziv zapisa i albuma, ime izvođača, itd.) MP3 datotekama. Na pokazivaču ovog CD uređaja mogu se prikazati do 64 znaka ID3 tag informacija.

Također se može reproducirati ATRAC CD na koji su pomoću softvera SonicStage snimljeni audio podaci u MP3 formatu. Pomoću SonicStage softvera ne može se snimiti CD s miješanim audio podacima.

* Mogu se reproducirati samo diskovi u ISO9660 Level 1/2 i Joliet formatu.

nastavlja se

Popis diskova koje je moguće reproducirati

Format diska	Logo na disku
Audio CD diskovi	
CD-R/CD-RW (audio podaci, ATRAC3plus, MP3 datoteke)	   

Diskovi koje ovaj sustav ne može reproducirati

- CD-ROM
- CD-R/CD-RW diskovi koji nisu snimljeni u sljedećim formatima:
 - glazbeni CD format
 - ATRAC3plus i MP3 format u skladu sa ISO9660¹⁾ Level 1/Level 2, Joliet ili Multi Session²⁾
- Diskove nestandardnih oblika (npr. srce, kartica, zvijezda itd.) nije moguće reproducirati na ovom uređaju. I sam pokušaj može oštetiti uređaj. Ne koristite takve diskove.
- Diskovi s papirom ili naljepnicom.
- Diskovi s ljepljivom, celofan vrpcom, ili ostatkom naljepnice.
- 8 cm diskove s adapterom.

¹⁾ ISO9660 Format
Najrašireniji međunarodni standard za logički format datoteka ili mapa na CD-ROM disku. Postoji nekoliko razina specifikacije. U razini Level 1, imena datoteka moraju biti u formatu 8,3 (ne više od 8 znakova u imenu, ne više od 3 znaka za ekstenziju ".MP3"), velikim slovima. Imena mapa ne mogu biti dulja od 8 znakova. Moguće je imati do 8 razina poddirektorija. Level 2 dozvoljava imena datoteka i mapa do 31 znaka. Svaki direktorij može imati do 8 razina poddirektorija. Za Joliet ekspanzijski format (imena datoteka i mapa mogu imati do 64 znaka), provjerite sadržaj softvera za snimanje, itd.

- ²⁾ Multi Session
Ovo je metoda snimanja koja omogućuje dodavanje podataka pomoću Track-At-Once načina. Konvencionalni diskovi počinju s kontrolnim područjem koje se zove Lead-in, a na kraju postoji Lead-Out područje. Multi Session disk je sniman u više navrata, a svaki dio koji ima Lead-in i Lead-Out područje je jedan session.
CD-Extra: Ovaj format snima audio (audio CD podatke) na zapise u session 1, a podatke na zapise u session 2.
Mixed CD: Ovaj format snima podatke na prvi zapis, a audio (audio CD podatke) na drugi, i sljedeće zapise na session.

Napomene o CD-R i CD-RW diskovima

- Uređaj neće reproducirati neke CD-R/CD-RW diskove, ovisno o kvaliteti snimanja i stanju diska te karakteristikama snimača. Isto se tako neće reproducirati neispravno finaliziran disk. Za detalje pogledajte upute snimača.
- Diskovi snimljeni na CD-R/CD-RW jedinici se možda neće reproducirati zbog ogrebotina, nečistoće, uvjeta snimanja ili karakteristika jedinice.
- CD-R i CD-RW-diskovi koji su snimani "Multi-session" načinom i nisu finalizirani se neće moći reproducirati.
- Kod formata koji nisu ISO9660 Level 1 i 2, imena direktorija ili datoteka se možda neće pravilno prikazivati.
- Sljedećim diskovima će trebati više vremena za početak reprodukcije:
 - disk sa složenom strukturom direktorija i datoteka.
 - disk snimljen "Multi-session" načinom.
 - disk na koji se mogu dodati podaci (nefinalizirani disk).

Glazbeni diskovi kodirani pomoću tehnologije zaštite od kopiranja

Ovaj uređaj je proizveden za reprodukciju diskova koji su u skladu sa standardom Compact Disc (CD). U zadnje vrijeme, izdaju se razni glazbeni diskovi kodirani tehnologijama zaštite od kopiranja od nekih izdavačkih kuća. Obratite pažnju da među tim diskovima ima nekih koji nisu usklađeni sa CD standardom, te ih ovaj uređaj neće moći reproducirati.

0 ATRAC I MP3 diskovima

Struktura ATRAC i MP3 CD-a

ATRAC i MP3 diskovi se sastoje od "datoteka" i "grupa". "Datoteka" odgovara "zapisu" audio diskova. "Grupa" je skup datoteka i odgovara pojmu "albuma". Ovaj sustav može prepoznati direktorije s MP3 datotekama kao "grupe" te se ATRAC i MP3 diskovima može rukovati na isti način.

Slijed reprodukcije ATRAC i MP3 CD diskova

Datoteke s ATRAC diska se reproduciraju redom podešenim pomoću softvera SonicStage. Slijed reprodukcije MP3 diska se može razlikovati ovisno o metodi korištenoj za snimanje MP3 datoteka na disku. U sljedećem primjeru datoteke se reproduciraju redom od ① do ⑦.

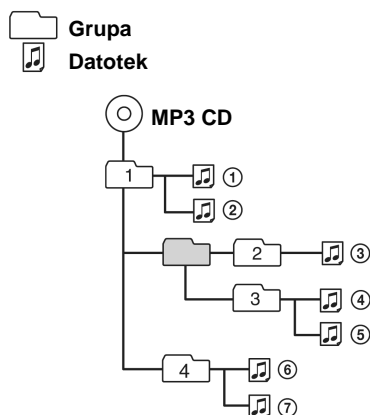

(Najviše razina direktorija: 8)

nastavlja se

Primjenjivi broj grupa i datoteka

ATrac diskovi:

- Najveći broj grupa: 255
- Najveći broj datoteka: 999

MP3 diskovi:

- Najveći broj grupa: 256
- Najveći broj datoteka: 511
(Najveći broj MP3 datoteka i grupa sadržanih na pojedinom disku je 512)

Napomene

- Sustav nije u mogućnosti reproducirati MP3 datoteke i grupe koje nemaju ".MP3" ekstenziju.
- Pokušaj reproduciranja ostalih datoteka koje imaju ".MP3" ekstenziju može uzrokovati smetnje ili nepravilnost u radu sustava.
- Ukoliko disk sadrži MP3 i ATrac3plus datoteke, pri reprodukciji prednost imaju ATrac3plus datoteke.
- Na disku koji sadrži MP3 i ATrac3plus datoteke, ne pohranjujte druge ili nepotrebne datoteke.
- Za kompresiju izvora u MP3 datoteci savjetujemo da podesite sljedeće parametre kompresije: "44.1 kHz", "128 kbps", i "Constant Bit Rate" (stalna brzina prijenosa).
- Za snimanje diska punog kapaciteta podesite softver za snimanje na "halting of writing".
- Za snimanje praznog diska do punog kapaciteta odjednom, podesite softver za snimanje na "Disc at Once".

Mjere opreza kod reprodukcije Multi Session-diskova

- Ako disk počinje CD-DA sesijom, prepoznaje se kao CD-DA audio disk, a ATrac3plus/MP3 sesije se neće reproducirati.
- Ako disk počinje s ATrac3plus/MP3 sesijom, prepoznaje se kao ATrac3plus/MP3 disk, a CD-DA sesije će se neće reproducirati.
- Raspon reprodukcije MP3 diska je određen strukturom datoteka nakon analize diska.
- Disk u mixed CD formatu će biti prepoznat kao CD-DA disk (audio).

Kako započeti s radom

Povezivanje sustava

Za međusobno povezivanje dijelova postupite prema opisima postupaka **1** do **3** i koristite isporučene kabele i pribor.

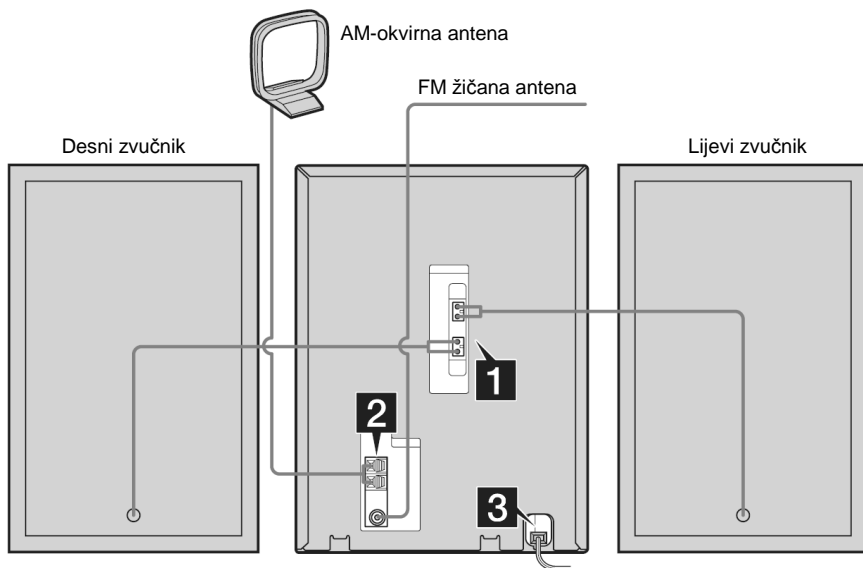

1 Spojite zvučnike

Spojite kabele desnog i lijevog zvučnika na priključke SPEAKER kao na donjoj slici.

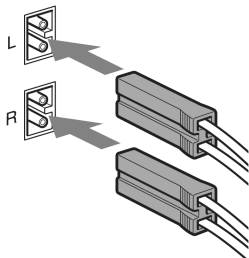

2 Spojite FM i AM antene.

Podignite AM antenu, zatim je spojite.

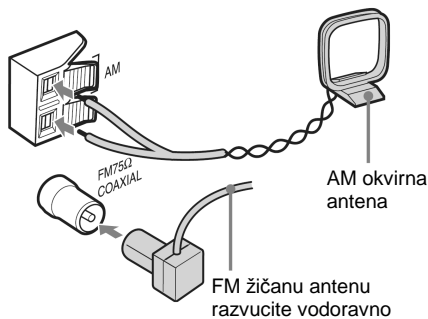
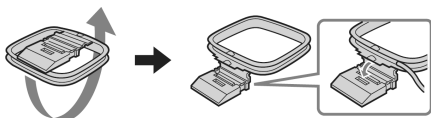

Napomena

Da biste izbjegli smetnje, držite antene dalje od kablova zvučnika.

3 Utaknite mrežni priključak u zidnu utičnicu.

Ako priključak ne odgovara vašoj zidnoj utičnici, spojite na njega adapter (samo za modele opremljene adapterom). Pritisnite I/⏻ za uključivanje sustava.

nastavlja se

Umetanje dviju R6 baterija (veličina AA) u daljinski upravljač

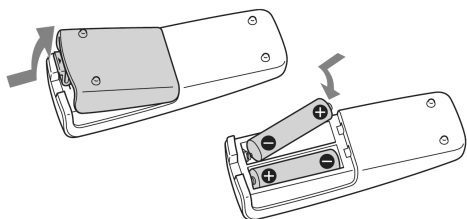

Napomena

Ako ne koristite daljinski upravljač duže vrijeme, izvadite baterije zbog mogućnosti curenja, te mogućeg oštećenja ili korozije daljinskog upravljača.

Savjet

Pri normalnoj uporabi baterije bi trebale trajati oko šest mjeseci. Kad uređaj više ne reagira na daljinski upravljač, zamijenite obje baterije.

Učvršćenje nožica zvučnika

U svaki kut donjeg dijela zvučnika učvrstite isporučene nožice kako bi spriječili njihovo pomicanje.

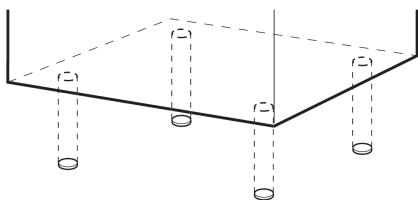

Kod prenošenja sustava

Izvedite sljedeći postupak za zaštitu mehanizma CD diska.

Za rukovanje koristite tipke na uređaju.

- 1 Pritisnite I/⏻ za uključivanje sustava te nekoliko puta pritisnite tipku FUNCTION dok se ne uključi CD uređaj.
- 2 Provjerite da u uložnici nema diska.
- 3 Zadržite tipku CD ■ i pritisnite DSGX i  + dok se ne pojavi "LOCK".
- 4 Iskopčajte mrežni kabel.

Podešavanje sata

Za ovaj postupak koristite tipke na daljinskom upravljaču.

- 1 Pritisnite I/⏻ za uključenje sustava.
- 2 Pritisnite CLOCK/TIMER SET.
- 3 Više puta pritisnite ◀◀ ili ▶▶ za podešavanje sati.
- 4 Pritisnite ENTER.
- 5 Više puta pritisnite ◀◀ ili ▶▶ za podešavanje minuta.
- 6 Pritisnite ENTER.
Sat počinje raditi.

Podešavanje točnog vremena

- 1 Pritisnite CLOCK/TIMER SET.
- 2 Pritisnite ◀◀ ili ▶▶ za odabir opcije "CLOCK SET" i pritisnite ENTER.
- 3 Ponovite postupke iz koraka 3 do 6.

Napomena

Točno vrijeme neće biti prikazano u štednom načinu rada (strana 24).

CD reprodukcija

Ulaganje diska

- 1 Pritisnite CD (ili nekoliko puta **FUNCTION**) za uključivanje CD uređaja.
- 2 Položite disk na uložnicu s naljepnicom okrenutom prema gore.

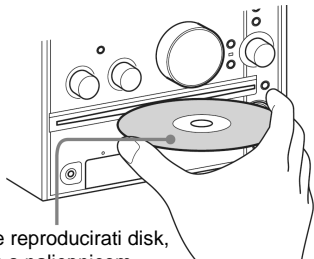

Ako želite reproducirati disk, uložite ga s naljepnicom prema gore.

Napomene

- Prilikom uključivanja sustava, ne polažite disk u uložnicu dok se na pokazivaču ne pojavi poruka "NO DISC". Ne pokušavajte gurati disk u uložnicu dok se ne pojavi poruka "NO DISC".
- Ne koristite diskove s naljepljenom vrpcom, naljepnicom, ljepljivom ili slično, jer može doći do kvara sustava.
- Ne ulažite 8 cm diskove s adapterom u uložnicu. I sam pokušaj može uzrokovati kvar uređaja.
- Prilikom vađenja držite disk za rubove i odmah ga izvadite iz uložnice. Ne dodirujte površinu.
- Ukoliko uložite disk koji ovaj sustav nije u mogućnosti reproducirati, uložnica će ga automatski izbaciti.

Reprodukcija diska

— Normal Play/Shuffle Play

Ovaj sustav omogućuje reprodukciju diskova u različitim modovima.

Primjer: Prilikom reprodukcije

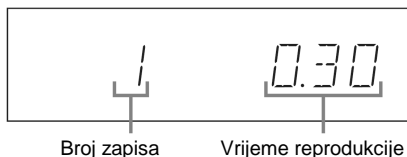

- 1 Pritisnite CD (ili nekoliko puta **FUNCTION**) za uključivanje CD uređaja.
- 2 Više puta pritisnite **PLAY MODE** kod zaustavljene reprodukcije, dok se na pokazivaču ne pojavi oznaka željenog načina reprodukcije.

Odaberite	Za reprodukciju
No display (Normal Play)	Svih zapisa na disku u originalnom redoslijedu.
(Normal Play)	Svih zapisa u grupi sadržanih na ATRAC ili MP3 disku u originalnom redoslijedu. Kod reprodukcije audio diska sustav izvodi jednaku funkciju kao i u modu Normal Play.
SHUF (Shuffle Play)	Svih zapisa sadržanih na disku u slučajnom redoslijedu.
SHUF (Shuffle Play)	Svih zapisa u grupi sadržanih na ATRAC ili MP3 disku u slučajnom redoslijedu. Prilikom reprodukcije audio diska, sustav izvodi jednaku funkciju kao i u modu Shuffle Play.
PGM (Program Play)	Zapisa na svim diskovima u željenom slijedu (pogledajte poglavlje "Programirana reprodukcija" na strani 13).

- 3 Pritisnite **▶** (ili **CD ▶||** na uređaju).

nastavlja se

Drugi postupci

Za	Učinite sljedeće
Prekid reprodukcije	Pritisnite ■ (ili CD ■ na uređaju).
Pauzu	Pritisnite (ili ▶ na uređaju). Ponovnim pritiskom na istu tipku reprodukcija se nastavlja.
Odabir zapisa	Pritisnite više puta ◀◀ ili ▶▶ .
Odabir albuma s ATRAC ili MP3 diska	Pritisnite tipku 📁 + ili – više puta nakon koraka 2.
Nalaženje dijela zapisa	Tijekom reprodukcije pritisnite i zadržite ◀◀ ili ▶▶ , te otpustite kad nadete željeni dio.
Vađenje diska	Pritisnite CD ▲ na uređaju.

Napomene

- Za vrijeme reprodukcije nije moguća promjena moda.
- Za početak reprodukcije diskova sa složenom strukturom, kao npr. više slojeva na disku, bit će potrebno više vremena.
- Prije reprodukcije zapisa, uređaj očitava sve zapise i grupe sadržane na disku. Tijekom očitavanja diska na pokazivaču stoji poruka "READING". Ovisno o sadržaju diska, varirat će vrijeme očitavanja diska.
- Album koji ne sadrži MP3 zapise se preskače.
- Ovisno o softveru za kodiranje/snimanje, uređaju za snimanje, ili o mediju na koji se snimaju MP3 zapisi, može doći do problema poput isključenja reprodukcije, prekida zvuka ili buke.
- Prilikom reprodukcije MP3 zapisa, indikator proteklog vremena reprodukcije se može razlikovati od realnog vremena u sljedećim okolnostima:
 - Prilikom reprodukcije MP3 zapisa s VBR (Variable bit rate – promjenjivom brzinom prijenosa)
 - Prilikom brzog pretraživanja unaprijed ili unatrag (Ručno pretraživanje)

Savjet

Ako pristup disku traje dugo, podesite "CD POWER" na "ON" pomoću funkcije *CD power manage* (strana 16).

Pretraživanje zapisa kontrolnim kotačićem

Kontrolnim kotačićem na uređaju možete brzo pronaći i uključiti reprodukciju željenog zapisa. Za ovu funkciju koristite tipke na uređaju.

- 1 Pritisnite tipku FUNCTION nekoliko puta za uključivanje CD uređaja.**
- 2 Zakrenite kontrolni kotačić u stop mod kako bi odabrali željeni zapis te pritisnite PUSH ENTER.**

Za pretraživanje zapisa na ATRAC ili MP3 disku, prvo zakrenite kontrolni kotačić za odabir željene grupe te prije koraka 2 pritisnite PUSH ENTER.

Reprodukcija počinje od odabranog zapisa.

Napomena

Prilikom pretraživanja grupe ili zapisa prikazano je samo prvih 6 znakova naziva na pokazivaču.

Savjet

Tijekom reprodukcije možete pretraživati i reproducirati druge zapise unutar odabrane grupe. Za odabir zapisa iz druge grupe tijekom reprodukcije zakrenite kontrolni kotačić u suprotnom smjeru kazaljke na satu dok se ne pojavi "GROUP" te za odabir grupe pritisnite PUSH ENTER. Željeni zapis možete odabrati zakrećući kontrolni kotačić.

Zaustavljanje pretraživanja

Pritisnite CANCEL.

Napomene

- Ukoliko otprilike 8 sekundi ne izvodite nikakve radnje, na pokazivač se vraća prethodni prikaz.
- Pretraživanje zapisa nije moguće u modu programirane reprodukcije.

Ponavljanje reprodukcije

— Repeat Play

Moguće je ponavljati reprodukciju svih zapisa, ili samo jednog zapisa na disku.

Tijekom reprodukcije pritisnite tipku REPEAT dok se ne pojavi oznaka "REP" ili "REP 1".

REP: Za sve zapise na disku ili sve MP3 zapise na albumu do 5 puta.

REP 1: Samo za jedan zapis.

Isključenje ponavljanja reprodukcije

Pritisnite tipku REPEAT više puta, dok "REP" i "REP 1" ne nestanu sa pokazivača.

Napomene

Ako odaberete "REP1", zapis će se neprekidno reproducirati dok se funkcija ne isključi.

Programirana reprodukcija

— Program Play

Možete programirati do 25 koraka svih zapisa slijedom kojim ih želite reproducirati. Moguće je sinkronizirano snimati programirane zapise na kasetu (strana 19).

Na daljinskom upravljaču

- 1 Pritisnite tipku CD (ili više puta FUNCTION) za odabir CD uređaja.**
- 2 Pritisnite PLAY MODE više puta, dok se na pokazivaču ne pojavi oznaka "PGM".**
- 3 Više puta pritisnite ◀◀ ili ▶▶ dok se na pokazivaču ne pojavi broj željenog zapisa.**

Kod programiranja zapisa s ATRAC ili MP3 diska pritisnite  + ili - nekoliko puta za odabir grupe, zatim više puta pritisnite ◀◀ ili ▶▶ dok se ne pojavi broj željenog zapisa.



Broj odabranog zapisa

vrijeme reprodukcije

- 4 Pritisnite ENTER.**
Zapis je pohranjen.
Na pokazivaču se pojavi ukupan broj programiranih zapisa s brojem zadnjeg pohranjenog zapisa i vremenom reprodukcije.
- 5 Za programiranje dodatnih diskova ili zapisa ponovite korake 3 i 4.**
- 6 Pritisnite ▶ (ili CD ▶▶ na uređaju).**
Počinje programirana reprodukcija.

Na kontrolnom kotačiću

Za ovaj postupak koristite tipke na uređaju.

1 Pritisnite FUNCTION nekoliko puta za uključivanje CD uređaja.

2 Pritisnite PLAY MODE nekoliko puta u stop modu dok se ne pojavi "PGM".

3 Zakrenite kontrolni kotačić za odabir zapisa.

Za programiranje zapisa s ATRAC ili MP3 diska, prvo zakrenite kontrolni kotačić za odabir grupe te pritisnite PUSH ENTER prije izvođenja koraka 3.

4 Pritisnite PUSH ENTER.

Zapis je programiran.

Na pokazivaču se pojavi ukupan broj programiranih zapisa s brojem zadnjeg pohranjenog zapisa i vremenom reprodukcije.

5 Za programiranje dodatnih diskova ili zapisa ponovite korake 3 i 4.

6 Pritisnite CD ►||.

Počinje programirana reprodukcija.

Drugi postupci

Za	Učinite sljedeće
Prekid programirane reprodukcije	Pritisnite PLAY MODE nekoliko puta u stop modu dok se na pokazivaču ne pojavi "PGM".
Brisanje programa	Pritisnite CLEAR u stop modu. Svakim pritiskom tipke se briše posljednji programirani zapis.
Dodavanje zapisa na kraj programa.	Ponovite korake 3 i 4 u stop modu.

Napomena

Kad je reprodukcija u tijeku nije moguće obrisati program.

Savjeti

- Kad je reprodukcija u tijeku kontrolnim kotačićem možete programirati zapise.
- Program ostaje memoriran i nakon završetka programirane reprodukcije. Za reprodukciju istog pritisnite CD (ili FUNCTION nekoliko puta) za uključivanje CD uređaja, te pritisnite ► (ili CD ►|| na uređaju).
- Program se briše nakon vađenja diska.
- Nakon što program prijeđe 100 minuta, nakon biranja broja zapisa 21 ili većeg, ili prilikom odabira ATRAC3plus/MP3 zapisa, pojavljuje se "-- --".

Radijski prijemnik

Pohranjivanje radijskih postaja

Možete pohraniti ukupno 20 FM i 10 AM-postaja. Zatim ih možete odabrati jednostavnim pritiskom na odgovarajuću broјčanu tipku.

Automatsko ugađanje postaja

Moguće je automatsko ugađanje svih postaja u vašem području, te pohranjivanje njihovih frekvencija.

- 1 Pritisnite TUNER BAND (ili FUNCTION više puta) za odabir radijskog prijemnika.**
- 2 Više puta pritisnite TUNER BAND za odabir "FM" ili "AM".**
- 3 Više puta pritisnite TUNING MODE dok se na pokazivaču ne pojavi "AUTO".**
- 4 Pritisnite + ili – (ili TUNING + ili – na uređaju).**

Frekvencije se izmjenjuju dok uređaj traži postaju. Pretraživanje se automatski zaustavi kad uređaj ugodu postaju. Na pokazivaču se pojave oznake "TUNED" i "STEREO" (samo za FM stereo program).

Ako se oznaka "TUNED" ne pojavi i pretraživanje se ne zaustavi

Podesite frekvenciju željene postaje prema opisu koraka 3 i 4 iz poglavlja "Ručno ugađanje postaja".

- 5 Pritisnite TUNER MEMORY.**

Programski broj trepće na pokazivaču. Izvedite korake 6 i 7 dok broj trepće na pokazivaču.



Programski broj

- 6 Više puta pritisnite + ili – (ili TUNING + ili – na uređaju) za odabir željenog broja.**
- 7 Pritisnite ENTER.**
- 8 Ponovite korake 4 do 7 za pohranu ostalih postaja.**

Savjet

Pritisnite ■ za zaustavljanje pretraživanja.

Ručno ugađanje postaja

Moguće je ručno ugoditi i pohraniti frekvenciju željene radijske postaje.

- 1 Pritisnite TUNER BAND (ili FUNCTION više puta) za odabir radijskog prijemnika (funkcija TUNER).**
- 2 Više puta pritisnite TUNER BAND za odabir "FM" ili "AM".**
- 3 Više puta pritisnite TUNING MODE dok s pokazivača ne nestanu oznake "AUTO" i "PRESET".**
- 4 Više puta pritisnite + ili – (ili TUNING + ili – na uređaju) za ugađanje željene postaje.**
- 5 Pritisnite TUNER MEMORY.**
- 6 Više puta pritisnite + ili – (ili TUNING + ili – na uređaju) za odabir željenog broja.**
- 7 Pritisnite ENTER.**
- 8 Ponovite korake 4 do 7 za pohranu ostalih postaja.**

Drugi postupci

Za	Učinite sljedeće
Ugađanje postaje sa slabim signalom	Slijedite postupak opisan u poglavlju "Ručno ugađanje postaja".
Memoriranje druge postaje na postojeći broj	Nakon koraka 5, pritisnite + ili – (ili TUNING + ili – na uređaju) više puta za odabir broja na koji želite pohraniti postaju.

nastavlja se

Poboljšavanje radijskog prijema

Ako je prijem radijskih postaja loš, funkcijom *CD power manage* isključite CD uređaj. CD uređaj je tvornički uključen. Za taj postupak koristite tipke na uređaju.

- 1 Pritisnite **FUNCTION** nekoliko puta za uključivanje CD uređaja.
- 2 Pritisnite **I/⏻** za isključenje uređaja.
- 3 Kad poruka "STANDBY" prestane treptati, pritisnite **I/⏻** dok držite tipku **CD ■**. Pojavit će se "CD POWER" i "OFF".

Uključenje CD uređaja

Ponovite gornji postupak i pojavit će se poruke "CD POWER" i "ON".

Napomene

- Ako odaberete "CD POWER" i "OFF", vrijeme pristupa CD-u se produljuje.
- U štednom načinu rada (strana 24) nije moguće promijeniti postavku.

Slušanje radio programa

Možete slušati radijsku postaju tako da odaberete pohranjenu postaju ili ručno pronađete postaju.

Slušanje pohranjenih postaja

— Preset Tuning

Prvo pohranite postaje u memoriju uređaja (pogledajte "Pohranjivanje radijskih postaja", strana 15).

- 1 Pritisnite **TUNER BAND** (ili **FUNCTION** više puta) za odabir radijskog prijemnika.
- 2 Više puta pritisnite **TUNER BAND** za odabir opcije "FM" ili "AM".
- 3 Više puta pritisnite **TUNING MODE** dok se na pokazivaču ne pojavi oznaka "PRESET".
- 4 Više puta pritisnite **+ ili -** (ili **TUNING + ili -** na uređaju) za odabir željene pohranjene postaje.

Slušanje nepohranjenih radijskih postaja

— Manual Tuning

- 1 Više puta pritisnite TUNER BAND (ili FUNCTION) za odabir radijskog prijemnika.
- 2 Više puta pritisnite TUNER BAND za odabir opcije "FM" ili "AM".
- 3 Više puta pritisnite TUNING MODE dok s pokazivača ne nestanu oznake "AUTO" i "PRESET".
- 4 Više puta pritisnite + ili – (ili TUNING + ili – na uređaju) za odabir željene postaje.

Napomena

Prilikom uključivanja CD uređaja iz radio moda potrebno je dulje vrijeme za pristup disku. U tom slučaju podesite "CD POWER" na "ON" pomoću funkcije *CD power manage* (strana 16).

Savjeti

- Za poboljšanje prijema preusmjerite isporučene antene ili spojite dodatno nabavljivu vanjsku antenu.
- Kad FM program ima smetnje, više puta pritisnite FM MODE na uređaju dok se na pokazivaču pojavi "MONO". Zvuk neće biti *stereo*, ali će se prijem poboljšati.
- Kad nije moguć prijem FM stereo programa u stereo modu, pritisnite FM MODE nekoliko puta dok "STEREO" ne nestane s pokazivača.
- Više puta pritisnite TUNING MODE dok se ne pojavi "AUTO" u koraku 3, zatim pritisnite + ili – (ili TUNING + ili – na uređaju). Indikatori frekvencija se izmjenjuju i pretraživanje se zaustavlja kad uređaj ugodi postaju (automatsko ugađanje).
- Radijski program snimajte ručno (strana 20).

Uporaba radijskog sustava podataka - RDS

Što je RDS - "Radio Data System"?

RDS je sustav radijskih podataka ("Radio Data System") pomoću kojeg se uz normalni radijski program emitiraju dodatne informacije. RDS je dostupan samo kod FM radijskih postaja.*

Napomena

RDS možda neće ispravno raditi ako ugođena radijska postaja ne emitira ispravan RDS signal ili ako je signal slab.

* Samo neke radijske postaje koriste RDS sustav, a osim toga, radijske postaje nude samo određene vrste RDS usluga. Ako niste upoznati s RDS sustavom, od vaše lokalne radijske postaje zatražite detaljnije informacije o RDS-uslugama u vašem području.

Prijem RDS signala

Jednostavno odaberite radijsku postaju u FM valnom području.

Pri odabiru RDS radijskih postaja, na pokazivaču se pojavi naziv postaje.

Provjera RDS informacija

Svakim pritiskom na DISPLAY indikatori na pokazivaču se izmjenjuju na sljedeći način: Naziv radijske postaje¹⁾ → Broj postaje²⁾ i frekvencija → Točno vrijeme (otprilike osam sekundi) → Razina basova (otprilike osam sekundi) → Razina visokih tonova (otprilike osam sekundi)

¹⁾ Ako je loš prijem RDS postaje, naziv postaje se možda neće prikazati na pokazivaču.

²⁾ Broj postaje se pojavljuje samo za pohranjene postaje (strana 15).

Kasetofon - reprodukcija

Umetanje kasete

- 1 Pritisnite **TAPE** ▲ na uređaju.
- 2 Umetnite snimljenu/kasetu za snimanje u kasetofon.

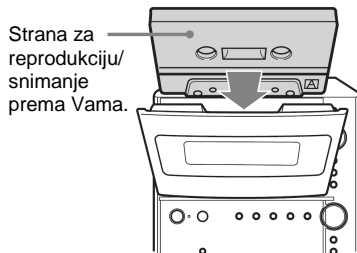

Reprodukcija kasete

Možete koristiti TYPE I (normal) kasetu.

- 1 Uložite kasetu.
- 2 Pritisnite tipku **TAPE** (ili više puta **FUNCTION**) za odabir kasetofona.
- 3 Pritisnite **DIRECTION** na uređaju nekoliko puta za odabir "↔" za reprodukciju jedne strane kasete. Za reprodukciju objiju strana odaberite "↔" ili "↔".

* Kasetofon se automatski zaustavlja nakon 5 sekvenci.

- 4 Pritisnite ► (ili **TAPE** ◀▶ na uređaju).

Počinje reprodukcija kasete. Ponovno pritisnite za reprodukciju druge strane.

Drugi postupci

Za	Učinite sljedeće
Prekid reprodukcije	Pritisnite ■ (ili TAPE ■ na uređaju).
Pauzu	Pritisnite (ili PAUSE na uređaju). Za nastavak reprodukcije ponovo pritisnite istu tipku.
Premotavanje naprijed ili natrag	Pritisnite ◀◀ ili ▶▶.
Vadenje kasete	Pritisnite TAPE ▲ na uređaju u stop modu.

Napomena

Ne vadite kasetu tijekom reprodukcije ili snimanja jer u suprotnom može doći do nepopravljive štete na kaseti ili kasetofonu.



Snimanje s CD-a na kasetu

— CD-TAPE *Synchro Recording*

Na kasetu možete snimiti sadržaj cijelog CD-a. Koristite kasete TYPE I (normal) i tipke na uređaju. Razina signala snimanja podešava se automatski. Za ovaj postupak koristite tipke na uređaju.

- 1 Stavite kasetu za snimanje u kasetofon.**
- 2 Pritisnite tipku FUNCTION nekoliko puta za uključivanje kasetofona.**
- 3 Pritisnite DIRECTION nekoliko puta za odabir "↔" za snimanje jedne strane kasete. Za snimanje objiju strana odaberite "↔" ili "↔".**
- 4 Pritisnite TAPE ◀▶ nekoliko puta za odabir strane za snimanje, te pritisnite TAPE ■.**

Ukoliko odaberete obostrano snimanje ili snimanje prednje strane, pritisnite nekoliko puta TAPE ◀▶ dok ne zasvijetli indikator ▶, te pritisnite TAPE ■. Za snimanje na drugu stranu, pritisnite nekoliko puta TAPE ◀▶ dok ne zasvijetli indikator ◀, te pritisnite TAPE ■.
- 5 Pritisnite FUNCTION nekoliko puta za uključivanje CD uređaja te uložite disk s kojeg želite snimati.**

Kad želite snimiti grupu s ATRAC ili MP3 diska, nekoliko puta pritisnite . zatim nekoliko puta  + ili - za odabir grupe prije nastavka.
- 6 Pritisnite CD SYNCHRO.**

Pojavljuje je "SYNC", "REC" i "▶" (ili "◀"). Kasetofon se nalazi u pripravnom stanju za snimanje, a CD uređaj u pauzi reprodukcije.
- 7 Pritisnite TAPE II.**

Počinja snimanje.

Za prekid snimanja

Pritisnite TAPE ■ (ili CD ■).

Savjet

Ukoliko zaustavite snimanje pritiskom tipke CD ■, kasete se zaustavlja nakon 4 sekunde praznog (nesnimljenog) prostora prije zaustavljanja.

Snimanje diska određivanjem redoslijeda zapisa

Programiranjem reprodukcije moguće je snimiti samo željene zapise s CD-a. Između koraka 5 i 6, izvedite korake 2 do 5 poglavlja "Programirana reprodukcija" (strana 13).

Savjet

Ukoliko odaberete snimanje na obje strane, a snimanje se prekine na pola zapisa kad prednja strana dođe do kraja, isti zapis snima se od početka na suprotnoj strani.

Ručno snimanje na kasetu

— Manual Recording

Moguće je snimanje samo dijelova diska, kasete i radijskog programa na kasetu. Također možete snimati sa spojenih komponenti (pogledajte poglavlje "Spajanje dodatnih uređaja" na strani 26). Koristite tipke na uređaju za ovaj postupak.

- 1 Uložite kasetu za snimanje.**
- 2 Pritisnite tipku FUNCTION nekoliko puta za uključivanje kasetofona.**
- 3 Pritisnite DIRECTION nekoliko puta za odabir "↔" za snimanje jedne strane kasete. Za snimanje objiju strana odaberite "↔" ili "↔".**
- 4 Pritisnite TAPE ◀▶ nekoliko puta za odabir strane za snimanje, te pritisnite TAPE ■.**

Ukoliko odaberete obostrano snimanje ili snimanje prednje strane, pritisnite nekoliko puta TAPE ◀▶ dok ne zasvijetli indikator ▶, te pritisnite TAPE ■.

Za snimanje na drugu stranu, pritisnite nekoliko puta TAPE ◀▶ dok ne zasvijetli indikator ◀, te pritisnite TAPE ■.

- 5 Pritisnite FUNCTION nekoliko puta za odabir željenog izvora snimanja.**
 - CD: Za snimanje s CD uređaja ovog sustava.
 - TUNER: Za snimanje s radijskog prijemnika ovog sustava
 - MD: Za snimanje s vanjskog uređaja spojenog na priključak ANALOG IN.

- 6 Pritisnite TAPE ● REC.**

Na pokazivaču svijetle "REC" i "▶", a kasetofon je u pripravnim stanju za snimanje.

- 7 Pritisnite TAPE II, te započnite reprodukciju materijala za snimanje.** Počinje snimanje.

Drugi postupci

Za	Učinite sljedeće
Zaustavljanje reprodukcije	Pritisnite TAPE ■.
Pauzu snimanja	Pritisnite TAPE II.

Napomena

- Nije moguće slušanje drugih izvora za vrijeme snimanja.
- Snimanje se zaustavlja ukoliko promijenite funkciju na uređaju.

Savjeti

- Kad snimate na obje strane, počnite s prednjom stranom. Ako započnete od suprotne strane, snimanje se prekida na kraju suprotne strane.
- Za snimanje s radijskog prijemnika: Ako se čuju smetnje pri snimanju, pomaknite antenu za smanjenje smetnji.

Podešavanje zvuka

Podešavanje zvuka

Moguće je podesiti basove i visoke tonove kako bi uživali u snažnijem zvuku.

Postizanje dinamičnijeg zvuka (Dynamic Sound Generator X-tra)

Pritisnite DSGX na uređaju.

Svakim pritiskom tipke pokazivač se mijenja na sljedeći način:

DSGX ON* ↔ DSGX OFF

* Na pokazivaču svijetli "DSGX".

Ugađanje basova i visokih tonova

Moguće je podesiti basove i visoke tonove.

1 Pritisnite EQ više puta za odabir opcije "BASS" ili "TREBLE".

Svakim pritiskom tipke prikaz na pokazivaču se mijenja na sljedeći način:
BASS ↔ TREBLE

2 Više puta pritisnite ◀◀ ili ▶▶ za podešavanje razine kad se pojavi "BASS" ili "TREBLE".

Za podešavanje basova

Zakrenite kontrolu BASS.

Za podešavanje visokih tonova

Zakrenite kontrolu TREBLE.

Za izlaz iz postavki basova i visokih tonova

Pritisnite bilo koju tipku osim EQ, ◀◀ ili ▶▶.

Ukoliko nekoliko sekundi ne izvedete nijedan postupak, pokazivač se automatski vraća na originalni prikaz.

Timer

Odlazak na spavanje uz glazbu

— Sleep Timer

Moguće je programirati uređaj za isključenje u određeno vrijeme, tako da možete zaspati uz glazbu.

Pritisnite tipku SLEEP.

Svakim pritiskom na ovu tipku, prikaz minuta (vrijeme isključenja) se ciklički izmjenjuje na sljedeći način:

AUTO* → 90MIN → 80MIN → ... → 10MIN
→ OFF

* Uređaj se automatski isključi nakon 100 minuta ili po završetku reprodukcije tekućeg CD-a ili kasete.

Drugi postupci

Za	Učinite sljedeće
Provjeru preostalog vremena*	Jednom pritisnite SLEEP.
Promjenu vremena isključenja	Više puta pritisnite SLEEP i odaberite željeno vrijeme.
Isključenje funkcije Sleep Timer	Više puta pritisnite SLEEP dok se na pokazivaču ne pojavi "SLEEP OFF".

* Ako odaberete "AUTO", nije moguće provjeriti preostalo vrijeme.

Savjet

Funkciju Sleep Timer možete koristiti čak ako i nije podešeno točno vrijeme.

Buđenje uz glazbu

— Play Timer

Svakodnevno se možete buditi uz glazbu u određeno vrijeme. Provjerite jeste li podesili točno vrijeme (pogledajte "Podešavanje točnog vremena" na strani 10).

Za ovaj postupak koristite tipke na daljinskom upravljaču.

1 Pripremite izvor reprodukcije.

- CD: Uložite CD. Za početak reprodukcije od određenog zapisa, načinite program (pogledajte "Programirana reprodukcija" na strani 13).
- Kasetofon: Uložite kasetu (pogledajte poglavlje "Reprodukcija kasete" na strani 18).
- Radijski prijemnik: Ugodite željenu pohranjenu postaju (pogledajte "Slušanje radio programa" na strani 16).

2 Pritisnite VOLUME +/- za podešavanje glasnoće.

3 Pritisnite CLOCK/TIMER SET.

4 Više puta pritisnite ◀◀ ili ▶▶ dok se ne pojavi "PLAY SET", zatim pritisnite ENTER.

Na pokazivaču se pojavi "ON TIME" i trepću znamenke sati.

5 Podesite vrijeme početka reprodukcije.

Više puta pritisnite ◀◀ ili ▶▶ za podešavanje sati i pritisnite ENTER.

Znamenke minuta počnu treptati.

Više puta pritisnite ◀◀ ili ▶▶ za podešavanje minuta i pritisnite ENTER.

6 Podesite vrijeme prekida reprodukcije sljedeći postupak iz koraka 5.

7 Više puta pritisnite ◀◀ ili ▶▶ dok se na pokazivaču ne pojavi oznaka željenog izvora.

Svakim pritiskom na tipku, oznake se izmjenjuju na sljedeći način:

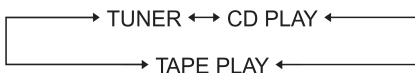

8 Pritisnite ENTER.

Naizmjenično se pojavljuju vrijeme početka, vrijeme završetka i izvor zvuka, a na pokazivaču se vraća originalni prikaz.

9 Isključite uređaj tipkom I/⏻.

Drugi postupci

Za	Učinite sljedeće
Uključivanje timera/Provjeru postavke	1 Pritisnite CLOCK/TIMER SELECT.
	2 Pritisnite ◀◀ ili ▶▶ više puta dok se ne pojavi "PLAY SEL", zatim pritisnite ENTER.
Promjenu postavke	Počnite iznova od koraka 1.
Isključenje timera	1 Pritisnite CLOCK/TIMER SELECT.
	2 Više puta pritisnite ◀◀ ili ▶▶ dok se ne pojavi "TIMER OFF", zatim pritisnite ENTER.

Napomene

- Ne možete istovremeno aktivirati *Play Timer* i *Rec Timer*.
- Kad istovremeno koristite funkciju *Play Timer* i *Sleep Timer*, *Sleep Timer* ima prednost.
- Nemojte upravljati uređajem od vremena uključivanja do početka reprodukcije (oko 15 sekundi prije programiranog vremena).
- Ako je sustav uključen otprilike 15 sekundi prije programiranog vremena, *Play Timer* se neće aktivirati.
- Vanjsku komponentu spojenu na priključak ANALOG IN ne možete koristiti kao izvor reprodukcije za funkciju *Play Timer*.
- Postavka *Play Timera* ostaje podešena sve dok je ne isključite ručno.

Snimanje radijskog programa uz pomoć *timera*

— Rec Timer

Moguće je snimanje programa radijske postaje u određeno vrijeme.

Prije programiranog snimanja s radijskog programa potrebno je pohraniti radijske postaje (pogledajte poglavlje "Pohranjivanje radijskih postaja" na strani 15) i podesiti točno vrijeme (pogledajte "Podešavanje točnog vremena" na strani 10).

1 Ugodite pohranjenu radijsku postaju (pogledajte poglavlje "Slušanje pohranjenih postaja" na strani 16).

2 Pritisnite CLOCK/TIMER SET.

3 Više puta pritisnite ◀◀ ili ▶▶ za odabir "REC SET" i pritisnite ENTER.

Na pokazivaču se pojavi oznaka "ON TIME" i trepće znamenka sata.

4 Podesite vrijeme početka snimanja.

Više puta pritisnite ◀◀ ili ▶▶ za podešavanje sata, zatim pritisnite ENTER. Počnu treptati znamenke minuta.

Više puta pritisnite ◀◀ ili ▶▶ za podešavanje minuta i potom pritisnite ENTER.

5 Podesite vrijeme završetka snimanja slijedeći postupak iz koraka 4.

Naizmjenično se pojavljuje oznaka vremena početka i završetka snimanja, broj pohranjene radijske postaje (primjerice, "FM 5"). Potom se na pokazivač vraća izvorni prikaz.

6 Uložite kasetu za snimanje.

7 Pritisnite TAPE (ili nekoliko puta FUNCTION) za uključenje kasetofona.

8 Pritisnite DIRECTION nekoliko puta za odabir "↔" za snimanje jedne strane kasete. Za snimanje objiju strana odaberite "↔" ili "↔".

9 Pritisnite ▶ (ili TAPE ◀▶ na uređaju) nekoliko puta za odabir strane za snimanje, te pritisnite ■ (ili TAPE ■ na uređaju).

Ukoliko odaberete obostrano snimanje ili snimanje prednje strane, pritisnite ▶ (ili TAPE ◀▶ na uređaju) dok ne zasvijetli indikator ▶, te pritisnite ■ (ili TAPE ■ na uređaju).

Za snimanje na drugu stranu, pritisnite ▶ (ili TAPE ◀▶ na uređaju) dok ne zasvijetli indikator ◀, te pritisnite ■ (ili TAPE ■ na uređaju).

10 Isključite uređaj tipkom I/⏻.

Drugi postupci

Za	Učinite sljedeće
Uključivanje timera/Provjeru postavke	1 Pritisnite CLOCK/TIMER SELECT. 2 Pritisnite ◀◀ ili ▶▶ više puta, dok se ne pojavi "REC SEL" i pritisnite ENTER.
Promjenu postavke	Počnite iznova od koraka 1.
Isključenje <i>timera</i>	1 Pritisnite CLOCK/TIMER SELECT. 2 Više puta pritisnite ◀◀ ili ▶▶ dok se ne pojavi "TIMER OFF" i pritisnite ENTER.

Napomene

- Ne možete istovremeno aktivirati *Play Timer* i *Rec Timer*.
- Kad istovremeno koristite funkciju *Rec Timer* i *Sleep Timer*, *Sleep Timer* ima prednost.
- Nemojte upravljati uređajem od vremena uključenja do početka reprodukcije (oko 15 sekundi prije programiranog vremena).
- Ako je sustav uključen otprilike 15 sekundi prije programiranog vremena, *Rec Timer* se neće aktivirati.
- Za vrijeme snimanja glasnoća će biti na minimumu.
- *Rec Timer* se prekida odmah nakon što se *Rec Timer* aktivira.

Isključenje pokazivača

— Power Saving Mode

Pokazivač je moguće isključiti kako bi se smanjila potrošnja energije u pripravnom stanju (štedni način).

Više puta pritisnite DISPLAY kad je sustav isključen, dok prikaz sata ne nestane s pokazivača.

Isključenje štednog načina rada

Pritisnite DISPLAY dok je sustav isključen. Svakim pritiskom na tipku, prikaz se mijenja na sljedeći način:

Prikaz točnog vremena* → Bez prikaza (štedni način rada)

* Prikaz točnog vremena je moguć samo ako ste podesili točno vrijeme.

Napomena

U štednom načinu rada nisu moguće sljedeće radnje:

- podešavanje točnog vremena
- promjena AM koraka ugađanja (osim za europski model)
- mijenjanje funkcije *CD power manage*.

Savjeti

- Indikator STANDBY svijetli i u štednom načinu rada.
- *Timer* funkcionira i u štednom načinu rada.

Prikaz informacija o disku na pokazivaču

Moguće je provjeriti vrijeme reprodukcije, te preostalo vrijeme trenutnog zapisa na disku. Kada uložite CD-TEXT, ATRAC ili MP3 disk, možete provjeriti informacije snimljene na disk, primjerice naslove.

Provjera preostalog vremena i naslova

Više puta pritisnite tipku DISPLAY za vrijeme reprodukcije.

Svakim pritiskom na tipku prikaz na pokazivaču se ciklički mijenja na sljedeći način:

Broj i proteklo vrijeme reprodukcije tekućeg zapisa → Broj i preostalo vrijeme tekućeg zapisa ili "--.--"¹⁾ → Preostalo vrijeme diska²⁾ ili "--.--"³⁾ → Naslov zapisa (samo kod CD-TEXT diskova⁴⁾, ATRAC ili MP3 diskova⁵⁾) → Naziv grupe³⁾⁵⁾ → Prikaz točnog vremena (na osam sekundi) → Razina basova (na osam sekundi) → Razina visokih tonova (na osam sekundi)

¹⁾ Za diskove s MP3 zapisima

²⁾ U modu programirane reprodukcije se pojavljuje "--.--"

³⁾ Za ATRAC i MP3 diskove

⁴⁾ Ukoliko disk sadrži više od 20 zapisa, CD-TEXT se ne prikazuje od 21 zapisa i više

⁵⁾ Kod reprodukcije zapisa s ID3 tag ver.1 ili ver. 2, pojavljuje se ID3 tag. ID3 tag prikazuje informacije o naslovu zapisa, nazivu albuma i izvođaču.

Napomena

Prilikom premotavanja unaprijed ili unatrag, proteklo vrijeme i preostalo vrijeme zapisa možda neće biti precizno.

Provjera ukupnog vremena reprodukcije i naslova

Pritisnite tipku **DISPLAY** pri zaustavljenoj reprodukciji.

Svakim pritiskom na tipku, prikaz se ciklički mijenja na sljedeći način:

■ Pri uobičajenoj reprodukciji

TOC prikaz¹⁾ ili ukupan broj albuma na disku²⁾ ili ukupan broj zapisa tekuće grupe³⁾ → Naziv diska⁴⁾ ili razina glasnoće²⁾ ili naziv grupe²⁾ → Prikaz točnog vremena (na osam sekundi) → Razina basova (na osam sekundi) → Razina visokih tonova (na osam sekundi)

- 1) TOC = Table of Contents: pojavljuje se ukupan broj zapisa na disku, te ukupno vrijeme reprodukcije diska
- 2) Za ATRAC i MP3 diskove (nazivi grupa i glasnoća možda neće biti prikazani, ovisno o načinu reprodukcije)
- 3) Za CD-TEXT diskove (nije moguć prikaz nekih znakova). Ovisno o disku, neke CD-TEXT informacije se neće prikazati.

■ Pri programskoj reprodukciji

Posljednji broj zapisa programa i ukupno vrijeme reprodukcije → Ukupan broj zapisa programa (na 8 sekundi) → Naslov diska¹⁾ ili oznaka glasnoće²⁾ → Prikaz točnog vremena (na osam sekundi) → Razina basova (na osam sekundi) → Razina visokih tonova (na osam sekundi)

- 1) Za diskove s CD-TEXT podacima (nije moguć prikaz nekih znakova). Ovisno o disku, neke CD-TEXT informacije se neće prikazati.
- 2) Za ATRAC i MP3 diskove.

Prikaz informacija (radijski prijemnik)

Pritisnite **DISPLAY** dok slušate radio.

Svakim pritiskom na tipku, prikaz se ciklički mijenja na sljedeći način:
Naziv postaje¹⁾ → Broj postaje²⁾ i frekvencija → Prikaz točnog vremena (na osam sekundi) → Razina basova (na osam sekundi) → Razina visokih tonova (na osam sekundi)

- 1) Samo europski model
- 2) Broj postaje je prikazan samo za pohranjene postaje (strana 15)

Dodatne komponente

Spajanje dodatnih uređaja

Za proširenje sustava, moguće je spojiti dodatne komponente. Pogledajte upute za uporabu svake od njih.

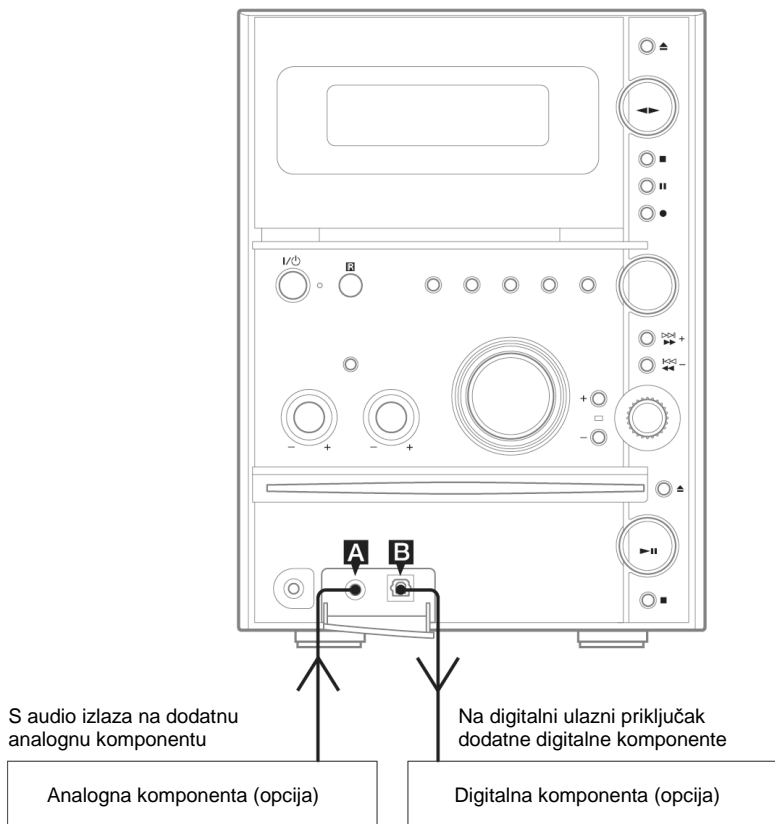

A ANALOG IN priključak

Koristite audio kabel (nije dio isporuke) za spajanje opcionalne audio komponente (MiniDisc uređaj/rekorder ili prijenosni audio uređaj, itd.) na ovaj priključak. Preko ovog sustava možete snimati ili slušati zvuk s vanjskih uređaja.

B CD DIGITAL OUT priključak

Digitalnim optičkim kablom (kvadratnim, nije dio isporuke) spojite pojačalo, MiniDisc uređaj/rekorder ili DAT prijemnik s digitalnim optičkim ulazom. Za reprodukciju zvuka uključite CD uređaj na ovom sustavu. Ukoliko je priključak zaštićen čepom, uklonite ga prije uporabe.

Napomene

- Tijekom reprodukcije ATRAC3plus/MP3 zapisa s ovog priključka nema digitalnog audio izlaza.
- Nije moguće napraviti digitalni snimak ili kopiju diska sa zaštitom koristeći digitalnu komponentu spojenu na ovaj sustav. Ovisno o spojenoj komponenti, ni reprodukcija nije moguća.
- Prije spajanja ili isključivanja audio kabela (nije dio isporuke), pritisnite VOLUME – nekoliko puta (ili na uređaju zakrenite kontrolu VOLUME u smjeru suprotnom od kazaljke na satu) kako bi stišali zvuk.

Slušanje zvuka s priključene komponente

- 1 Spojite audio kabel (nije dio isporuke).**
Pogledajte poglavlje "Spajanje dodatnih uređaja" na strani 26.
- 2 Pritisnite FUNCTION nekoliko puta dok se ne pojavi "MD".**
- 3 Pokrenite reprodukciju spojene komponente.**

Snimanje zvuka sa spojenog uređaja

- 1 Spojite audio kabel (nije dio isporuke).**
Pogledajte poglavlje "Spajanje dodatnih uređaja" na strani 26.
- 2 Uključite snimanje.**
Pogledajte poglavlje "Ručno snimanje na kasetu" na strani 20.

Snimanje na spojeni uređaj

- 1 Spojite digitalni optički kabel (nije dio isporuke).**
- 2 Započnite reprodukciju sa spojenog uređaja (MiniDisc uređaj/rekorder, itd.).**
Pogledajte upute o uporabi za svaku komponentu.

Napomena

Digitalno snimanje je moguće samo s diskova. No ne možete snimati s diskova zaštićenih autorskim pravima i ATRAC3plus/MP3 zapisa.

U slučaju problema

Problemi i rješenja

Naidete li na probleme pri rukovanju ovim uređajem, provjerite sljedeći popis.

- 1 Prvo provjerite je li mrežni kabel čvrsto utaknut u utičnicu i jesu li zvučnici dobro priključeni.
- 2 Pronađite problem u donjem popisu i izvedite preporučene korake.

Ako ne otklonite problem nakon gornjih provjera, kontaktirajte svog Sony dobavljača.

Ako trepće indikator STANDBY

Odmah isključite mrežni kabel i provjerite sljedeće.

- Ako uređaj ima selektor napona, je li postavljen u ispravan položaj? Provjerite napon u vašem području i provjerite položaj selektora.
- Jesu li + i – zvučnički kabeli kratko spojeni?
- Koristite li samo preporučene zvučnike?
- Da li nešto blokira ventilacijski otvor na stražnjoj strani sustava?

Provjerite gornje točke i pokušajte otkloniti problem. Nakon što indikator STANDBY prestane treptati, ponovo spojite mrežni kabel i uključite sustav. Ako indikator i dalje trepće ili nije moguće otkloniti problem, kontaktirajte svog Sony dobavljača.

Općenito

"--.--" se pojavljuje na pokazivaču.

- Došlo je do prekida napajanja. Ponovo podesite sat (strana 10) i *timer* (strane 22 i 23).

Podešavanje točnog vremena/radijskog prijemnika/vremenske funkcije su obrisana.

- Ponovite sljedeće:
 - "Podešavanje točnog vremena" (strana 10)
 - "Pohranjivanje radijskih postaja" (strana 15)
 - "Buđenje uz glazbu" (strana 22)
 - "Snimanje radijskog programa uz pomoć *timer*a" (strana 23)

Nema zvuka.

- Pritisnite VOLUME + ili zakrenite kontrolu VOLUME na uređaju udesno.
- Spojene su slušalice.
- Provjerite spoj zvučnika (strana 9).
- Zvuk se ne čuje kad je uključena funkcija *Rec Timer*.

Zvuk dolazi iz samo jednog kanala ili balans lijevo/desno nije dobar.

- Postavite zvučnike maksimalno simetrično.
- Spojite priložene zvučnike.

Čuje se jako brujanje ili šum.

- Odmaknite sustav od uređaja koji uzrokuje smetnje.
- Spojite uređaj na drugu utičnicu.
- Ugradite filter za uklanjanje šuma (dodatno nabavljiv) na mrežni kabel.

Timer se ne može podesiti.

- Ponovo podesite točno vrijeme (strana 10).

Timer ne radi.

- Pravilno podesite *timer* i vrijeme (strane 22 i 23).
- Isključite funkciju *Sleep Timer* (strana 21).
- Provjerite da li je sat dobro podešen (strana 10).

Nepravilne boje na TV zaslonu.

- Isključite TV i ponovo ga uključite nakon 15 do 30 minuta. Ako su boje još uvijek nepravilne, odmaknite zvučnike od TV prijemnika.

Daljinski upravljač ne radi.

- Uklonite prepreku između daljinskog upravljača i uređaja.
- Približite daljinski upravljač uređaju.
- Usmjerite daljinski upravljač prema senzoru sustava.
- Zamijenite baterije (R6/veličina AA).
- Udaljite sustav od fluorescentne rasvjete.

Sustav se ne uključuje iako ste pritisnuli tipku I/⏪.

- Provjerite da je mrežni kabel spojen na zidnu utičnicu.

CD uređaj

Pojavljuje se poruka "LOCKED".

- Obratite se ovlaštenom servisu ili prodavatelju.

Disk se ne može izvaditi.

- Vađenje diska nije moguće kod *CD Synchro* snimanja. Pritisnite tipku CD ■ za prekid *CD Synchro* snimanja, zatim pritisnite CD ▲ na uređaju za vađenje diska.
- Kontaktirajte svog Sony dobavljača.

Ne počinje reprodukcija diska.

- Otvorite uložnicu i provjerite da li je disk umetnut.
- Obrišite disk (strana 32).
- Zamijenite disk.
- Uložite disk koji je moguće reproducirati u ovome sustavu (strana 6).
- Umetnite disk pravilno na sredinu uložnice.
- Uložite disk s naljepnicom prema gore.
- Izvadite disk i obrišite vlagu, zatim ostavite uređaj uključen nekoliko sati da vlaga ispari.
- Pritisnite tipku ► (ili CD ►|| na uređaju) za početak reprodukcije.

Pristup disku dugo traje.

- Podesite "CD POWER ON" pomoću funkcije *CD power manage* (strana 16).

Zvuk preskače.

- Obrišite disk (strana 32).
- Zamijenite disk.
- Premjestite uređaj na mjesto bez vibracija (npr. na stabilan stalak).
- Udaljite zvučnike od uređaja ili ih stavite na odvojene stalke. Kod glasnog slušanja zapisa s dosta basova, vibracije zvučnika mogu uzrokovati preskakanje zvuka.

Reprodukcija ne počinje od prvog zapisa.

- Više puta pritisnite PLAY MODE dok oznake "PGM" ili "SHUF" ne nestanu sa pokazivača, za povratak u normalnu reprodukciju.

Nije moguća reprodukcija ATRAC ili MP3 zapisa.

- Snimanje nije izvedeno u skladu s formatom ISO9660 Level 1 ili Level 2, ili Joliet u ekspanzijskom formatu.
- MP3 zapisi nemaju ekstenziju ".MP3".
- Podaci nisu pohranjeni u ATRAC3plus/MP3 formatu.
- Diskovi koji sadrže MP3 zapise koji nisu MPEG 1, 2, 2.5 Audio Layer-3 datoteke ne mogu se reproducirati.

ATRAC i MP3 diskovima treba više vremena za početak reprodukcije.

- Nakon što sustav učita sve zapise s diska, za početak reprodukcije će trebati više vremena u sljedećim slučajevima:
 - ako je broj albuma ili zapisa na disku vrlo velik.
 - ako je organizacijska struktura albuma i zapisa vrlo složena.

Naslov albuma, zapisa i ID3 tag se ne pojavljuju pravilno.

- Koristite disk koji odgovara ISO9660 Level 1, Level 2, ili Joliet ekspanzijskom formatu.
- ID3 tag na disku nije verzije 1 ili 2.
- Znakovi koje ovaj sustav može očitati su:
 - Velika slova (A do Z)
 - Brojevi (0 do 9)
 - Simboli (< * + , - / @ [\])Ostale znakove sustav neće očitati na pokazivaču.

Radijski prijemnik

Čuje se jaki šum ili brujanje/nije moguć prijem postaja.

- Podesite valno područje i frekvenciju (strana 15).
- Podesite antenu (strana 9).
- Pronađite mjesto i orijentaciju koja omogućuje dobar prijem, te ponovo podesite antenu. Ako nije moguć dobar prijem, spojite vanjsku (dodatno nabavljivu) antenu.
- Priložena FM antena prima signal punom dužinom, te se provjerite je li potpuno izvučena.
- Udaljite antenu od ovog sustava i drugih uređaja.
- Obratite se ovlaštenom Sony servisu ako AM antena ispadne s plastičnog stalka.
- Pokušajte isključiti ostale uređaje.
- Podesite "CD POWER" i "OFF" pomoću funkcije *CD power manage* (strana 16).

Stereo FM program se ne čuje stereo

- Pritisnite tipku FM MODE dok se na pokazivaču ne pojavi "STEREO".

Kasetofon

Nije moguće snimanje i reprodukcija ili je glasnoća smanjena.

- Magnetske glave su zaprljane. Očistite ih (strana 33).
- Glave za snimanje/reprodukciju su magnetizirane. Demagnetizirajte ih (strana 33).

Vrpca se ne briše u cijelosti.

- Glave za snimanje/reprodukciju su magnetizirane. Demagnetizirajte ih (strana 33).

Čuje se izraženo zavijanje i podrhtavanje zvuka ili se zvuk gubi.

- Pogonski valjčiči kasetofona su zaprljani. Očistite ih (Strana 33).

Pojačan je šum ili nedostaju visoke frekvencije.

- Glave za snimanje/reprodukciju su magnetizirane. Demagnetizirajte ih (strana 33).

Snimanje nije moguće.

- Nije umetnuta kaset. Umetnite kasetu.
- Pokidan je plastični graničnik. Prekrijte otvor samoljepljivom vrpcom (strana 33).
- Vrpca je došla do kraja.

Dodatne komponente

Nema zvuka.

- Pogledajte Općenito: Podešenja točnog vremena/ radijskog prijemnika/vremenske funkcije su obrisana" (strana 28) i provjerite stanje sustava.
- Provjerite priključke sustava (strana 26) na sljedeći način:
 - provjerite jesu li ispravno spojeni kabeli.
 - provjerite jesu li priključci kabela čvrsto i do kraja utaknuti u pripadajuće utičnice.
- Uključite spojevu komponentu.
- Pogledajte upute za uporabu isporučene s priključenom komponentom te pokrenite reprodukciju.
- Više puta pritisnite FUNCTION te za uključenje funkcije "MD" (strana 27).

Zvuk je izobličen.

- Smanjite razinu glasnoće na priključenoj komponenti.

Ako nakon ovih provjera uređaj i dalje ne radi dobro, resetirajte ga na sljedeći način:

Za rukovanje koristite tipke na uređaju.

- 1 Odspojite mrežni kabel.
- 2 Ponovo spojite mrežni kabel.
- 3 Tipkom I/⏻ uključite sustav.
- 4 Istodobno pritisnite TAPE ■, I/⏻ i DISPLAY.

Uređaj se vraća na tvornička podešenja. Sva vaša podešenja (pohranjene postaje, sat i timer) se brišu i potrebno ih je ponovo podesiti.

Poruke na pokazivaču

Tijekom rada se na pokazivaču mogu pojaviti ili treptati sljedeće poruke.

CD

NO DISC

Disk nije uložen.

NO STEP

Svi programirani zapisi su obrisani.

OVER

Došli ste do kraja diska tipkom ►► za vrijeme reprodukcije ili pauze.

PUSH STOP

Pritisnuli ste PLAY MODE na uređaju za vrijeme reprodukcije.

STEP FULL

Pokušali ste programirati 25 ili više zapisa (koraka).

Radijski prijemnik

COMPLETE

Izvršeno je pohranjivanje postaje.

KASETOFON

NO TAB

Nije moguće snimanje na kasetu, jer je odlomljen zaštitni graničnik.

NO TAPE

Nema kasete u kasetofonu.

Timer

PUSH SELECT

Pokušali ste podesiti vrijeme ili *timer* tijekom rada *timera*.

SET CLOCK

Pokušali ste odabrati *timer* dok nije podešeno točno vrijeme.

SET TIMER

Pokušali ste odabrati *timer*, a niste podesili Play Timer ili Rec Timer.

TIME NG

Podešeno vrijeme početka i završetka funkcije *Play Timer* ili *Rec Timer* je identično.

Dodatne informacije

Mjere opreza

O napajanju

Prije uključena sustava provjerite odgovara li napon uređaja onome u vašem domu.

O sigurnosti

- Uređaj nije isključen iz napajanja sve dok je mrežni kabel utaknut u zidnu utičnicu, čak i kad je isključen.
- Nećete li koristiti uređaj dulje vrijeme, iskopčajte ga iz napajanja tako da izvučete mrežni kabel iz zidne utičnice. Pritom nemojte povlačiti žicu kabela.
- Ako u uređaj dospije čvrsti predmet ili tekućina, iskopčajte ga iz napajanja i prije daljeg korištenja ga dajte na provjeru ovlaštenom servisu.
- Mrežni kabel se smije zamijeniti samo u ovlaštenom servisu.

O položaju

- Uređaj nemojte postavljati u kosi položaj.
- Ne postavljajte ga na mjesta koja su:
 - Jako topla ili hladna
 - Prašnjava ili prljava
 - Vrlo vlažna
 - Izložena vibracijama
 - Izložena izravnom sunčevom svjetlu.
- Pazite pri stavljanju uređaja ili zvučnika na površinu koja je bila posebno obrađena (voskom, uljem, sredstvom za poliranje, itd.), jer može doći do mrlja ili gubitka boje na površini uređaja.

O zagrijavanju

- Iako se tijekom rada uređaj zagrijava, to nije kvar.
- Postavite uređaj na mjesto s adekvatnim prozračivanjem kako se ne bi pregrijao.
- Ako je glasnoća dulje vrijeme pojačana, gornji, donji i bočni dijelovi sustava se zagrijevaju. Ne dodirujte ih.
- Kako bi spriječili kvarove, nemojte prekrivati otvor ventilatora za hlađenje.

O sustavu zvučnika

Ovaj sustav zvučnika nije magnetski oklopljen pa se slika na TV prijemu može izobličiti. U tom slučaju isključite uređaj i nakon 15 sati i 30 minuta ga ponovno uključite.

Ako nema poboljšanja, sustav zvučnika udaljite od TV prijemnika.

O rukovanju

- Ako ste uređaj unijeli izravno iz hladnog u topli ili u vrlo vlažan prostor ili ga držite na jako vlažnome mjestu, na leći unutar CD uređaja se može stvoriti vlaga. Ako se to dogodi, uređaj neće raditi ispravno. Izvadite CD diskove i ostavite uređaj uključenim oko sat vremena dok vlaga ne ispari.
- Kod pomicanja uređaja, izvadite kompaktne diskove.

Imate li pitanja ili problema u vezi s uređajem, molimo da se obratite najbližem Sony prodavatelju.

Napomene o diskovima

- Prije reprodukcije, obrišite disk krpom ravnim potezima od središta prema rubu.
- Nemojte za čišćenje diskova koristiti otapala (npr. benzen, razrjeđivač), sredstva za čišćenje ili antistatički raspršivač za vinilne ploče.
- Ne izlažite diskove izravnom sunčevom svjetlu i izvorima topline; ne ostavljajte ih u automobilu parkiranim na izravnom sunčevom svjetlu.
- Nemojte koristiti diskove sa zaštitnim prstenom jer mogu oštetiti uređaj.
- Kod korištenja diskova koji imaju ljepljivu ili sličnu tvar na naljepnici, ili je korištena posebna tinta kod izrade naljepnice, postoji mogućnost da se disk ili naljepnica zalijepi za unutrašnjost uređaja. Tada možda neće biti moguće vađenje diska, što će uzrokovati kvar. Prije uporabe, provjerite da naljepnica diska nije ljepljiva. Nemojte koristiti sljedeće vrste diskova:
 - Korištene ili diskove koji se iznajmljuju, gdje ljepljivo prelazi rub naljepnice. Rub naljepnice će biti ljepljiv.
 - Diskove za čije naljepnice je korištena posebna tinta, koja je ljepljiva na dodir.
- Reprodukcijski diskovi nestandardnih oblika (npr. srce, kvadrat, zvijezda) nije moguća na ovom uređaju, te može doći do oštećenja uređaja. Ne koristite takve diskove.

Čišćenje vanjskih dijelova uređaja

Koristite meku krpu, lagano navlaženu u otopini blagog sredstva za pranje. Ne koristite abrazivna sredstva, praškove ili otapala, kao npr. razrjeđivač, benzin ili alkohol.

Za zaštitu kasete od slučajnog brisanja

Ako želite zaštititi kasetu od slučajnog brisanja, odlomite plastične graničnike na strani A ili B kao na slici.

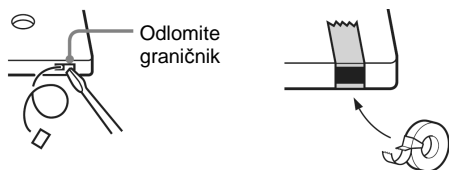

Ako želite ponovo snimati na ovako zaštićenu kasetu, prekrijte otvor samoljepljivom vrpcom.

Prije stavljanja kasete u kasetofon

Zategnite vrpцу. U suprotnom, pogonski mehanizam može zahvatiti vrpću i prouzročiti oštećenja.

Pri uporabi vrpce duljih od 90 minuta

Ove vrpce su vrlo elastične. Nemojte često izmjenjivati funkcije kasetofona, primjerice, reprodukciju, zaustavljanje, brzo premotavanje, itd. Vrpca se može omotati oko pogonskog mehanizma.

Čišćenje magnetskih glava

Čistite magnetske glave nakon svakih 10 sati uporabe. Očistite ih prije snimanja važnog materijala ili nakon reprodukcije starih kaset. Koristite komercijalno nabavljive suhe ili mokre kasete za čišćenje. Podrobnije podatke potražite u uputama kasete za čišćenje.

Demagnetiziranje magnetskih glava

Svakih 20 do 30 sati uporabe demagnetizirajte magnetske glave i metalne dijelove koji dolaze u dodir s vrpcom. Za to se poslužite kasetama za demagnetiziranje. Podrobnije podatke potražite u uputama koje se isporučuju uz kasete za demagnetiziranje.

Tehnički podaci

Glavni uređaj

Pojačalo

DIN izlazna snaga (nominalna): 60 + 60 W (4 ohma na 1 kHz, DIN)

Trajna RMS izlazna snaga (referentna):
75 + 75 W (4 ohma na 1 kHz, 10% THD)

Ulazi

ANALOG IN (stereo mini priključak):

Osjetljivost 250 mV,
impedancija 47
kiloohma

Izlazi

CD DIGITAL OUT:

Optička valna duljina:
660 nm

PHONES (stereo mini priključak):

prihvaća slušalice s
impedancijom 8
ohma ili više

SPEAKER:

Prihvaća impedanciju
od 4 ohma

CD uređaj

Sustav

Sustav kompaktnog
diska i digitalnog
zvuka

Laser

Trajanje emisije :
kontinuirano
Laserski izlaz:
manji od 44.6 μ W
(Ovaj izlaz
predstavlja vrijednost
izmjerenu na
udaljenosti 200 mm
od leća objektivna na
optičkom senzoru s
otvorom 7 mm)

Frekvencijski odziv

2 Hz – 20 kHz
($\pm 0,5$ dB)

Valna dužina

770 – 810 nm

nastavlja se

Kasetofon

Sustav snimanja	4-stazni 2-kanalni <i>stereo</i>
Frekvencijski odziv	50 – 13 000 Hz (± 3 dB), uz uporabu Sony TYPE I kasete
Zavijanje i podrhtavanje:	$\pm 0,15\%$ vršno (prema IEC) 0,1% W. RMS (prema NAB) $\pm 0,2\%$ vršno (prema DIN)

Radijski prijemnik

FM *stereo*, FM/AM superheterodinski tuner

FM tuner

Raspon ugadanja	87,5 – 108,0 MHz
Antena	FM žičana antena
Antenski priključci	75 ohma, nesimetrično
Međufrekvencija	10,7 MHz

AM tuner

Raspon ugadanja	531 – 1 602 kHz (uz korak podešen na 9 kHz)
Antena	AM okvirna antena
Priključci antene	priključak za vanjsku antenu
Međufrekvencija	450 kHz

Zvučnik

Zvučnički sustav	Dvosistemski, bas refleks
Zvučnici	
Niskotonac:	promjera 13 cm, stožasti
Visokotonac:	promjera 2,5 cm, kupolasti
Nominalna impedancija	4 ohma
Dimenzije (š/v/d)	Približno 160 x 240 x 265
Masa	Otprilike 3,2 kg po zvučniku

Općenito

Napajanje	230 V AC, 50/60 Hz
Potrošnja	60 W 0,3 W (u štednom načinu rada)
Dimenzije (š/v/d) (bez zvučnika):	Približno 175 x 240 x 295 mm
Masa (bez zvučnika)	
Pojačalo/Radijski prijemnik/Kasetofon/CD uređaj	Oko 3,8 kg
Isporučeni pribor	Daljinski upravljač (1)
	Baterije R6 (AA) (2) AM okvirna antena (1) FM žičana antena (1) Nožice zvučnika (8) CD-ROM (Sonic Stage) (1) Sonic Stage upute za instalaciju/uporabu (1)

US i strani patenti pod licencom tvrtke Dolby Laboratories.

Dizajn i tehnički podaci podložni su promjenama bez prethodnog upozorenja. Proizvođač ne preuzima odgovornost za eventualne tiskarske pogreške.



- Potrošnja energije u pripravnom stanju: 0,3 W.
- Halogenirani usporivači vatre nisu korišteni u određenim otisnutim programskim pločama.
- Bezolovni lem se koristi za lemljenje određenih dijelova.
- Halogenirani usporivači vatre nisu korišteni u kucištima.

Položaj tipaka i odgovarajuće stranice

Kako koristiti ovu stranicu

Uz pomoć ove stranice možete pronaći tipke i druge dijelove sustava koji se spominju u tekstu.

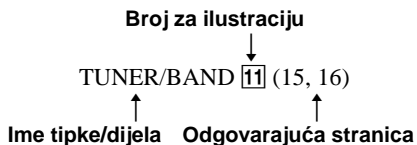

Glavni uređaj

ABECEDNI REDOSLIJED

A - I

- ANALOG IN priključak **22** (26)
- BASS kontrola **26** (21)
- CANCEL **20** (12)
- CD DIGITAL OUT priključak **23** (26)
- CD SYNCHRO **10** (19)
- DIRECTION **28** (18, 19, 20, 23)
- DISPLAY **29** (17, 24, 25, 30)
- DSGX **27** (21)
- FM MODE **9** (17)
- FUNCTION **12** (11, 13, 15, 16, 18, 19, 20, 23, 27)

J - Z

- Kontrolni kotačić **14** (12, 14)
- PHONES priključak **21**
- PLAY MODE **28** (11, 14, 19)
- PUSH ENTER **15** (12, 14)
- Pokazivač **3**
- REPEAT **9** (13)
- Senzor daljinskog upravljača **2**
- TREBLE kontrola **25** (21)
- TUNER/BAND **11** (15, 16)
- TUNING MODE **28** (15, 16)
- TUNING +/- **13** (15, 16)
- Uložnica diska **24** 11
- VOLUME kontrola **19** (26)

OPIS TIPAKA

- I/⏻ (uključenje) **1** (9, 16, 30)
- TAPE ▲ (izbacivanje kasete) **4** (18)
- TAPE ◀▶ (reprodukcija) **5** (18, 19, 23)
- TAPE ■ (zaustavljanje) **6** (18, 19, 23, 30)
- TAPE || (pauza) **7** (18, 19)
- TAPE ● REC (snimanje) **8** (20)
- ⏮◀◀/▶▶▶⏭ (preatovanje unatrag/unaprijed, prijelaz unatrag, unaprijed) **13** (12, 18, 21, 23)
- ⏮ +/- (odabir grupe) **16** (12, 19)
- CD ▲ (izbacivanje diska) **17** (12)
- CD ▶▶▶ (reprodukcija) **18** (11)
- CD ■ (zaustavljanje) **20** (10, 12, 16, 19)

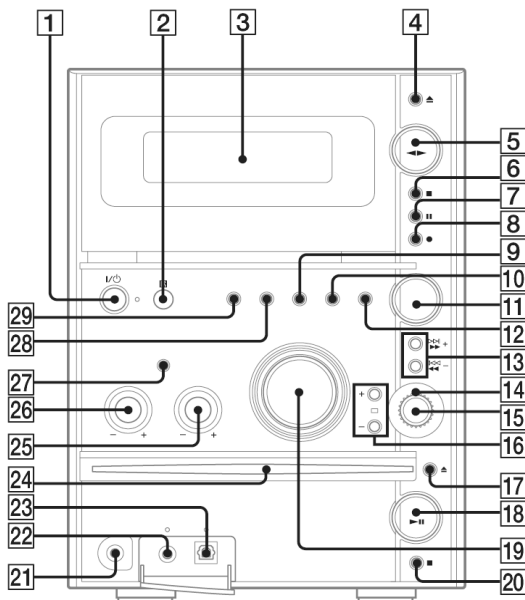

nastavlja se

Daljinski upravljač

ABECEDNI REDOSLIJED

A - E

CD **16** (11, 13)
CLEAR **13** (14)
CLOCK/TIMER SELECT **2**
(22, 23)
CLOCK/TIMER SET **3** (10, 22,
23)
DISPLAY **19** (17, 24, 25)
ENTER **9** (10, 13, 15, 22, 23)
EQ **12** (21)

F - Z

FM MODE **4** (17)
FUNCTION **6** (11, 13, 15, 16, 18, 23,
27)
PLAY MODE **18** (11, 13)
REPEAT **4** (13)
SLEEP **20** (21)
TAPE **15** (18, 23)
TUNER BAND **5** (15, 16)
TUNER MEMORY **17** (15)
TUNING MODE **18** (15, 16)
VOLUME +/- **10** (22, 26)

OPIS TIPAKA

I/⏻ (uključenje) **1** (9, 22)
◀◀/▶▶ (brzo pretraživanje
natrag/naprijed) **7** (12, 18)
▶ (reprodukcija) **8** (11, 18, 23)
|| (pauza) **8** (12, 18)
■ (stop) **8** (12, 18)
📁 +/- (odabir grupe) **11** (12)
◀◀/▶▶| (prijelaz
natrag/naprijed) **14** (10, 12, 21,
22)
-/+ (ugađanje) **14** (15)

