

# ***Integrirano stereo pojačalo***

---

Upute za uporabu \_\_\_\_\_

**HR**

***TA-F501ES***

©2007 Sony Corporation

## UPOZORENJE

### Kako biste spriječili požar ili električni udar, ne izlažite uređaj kiši ili vlazi.

Kako biste spriječili požar, ne prekrivajte ventilacijske otvore uređaja novinama, stolnjacima, zavjesama, itd. Ne stavljajte upaljene svijeće na uređaj.

Kako biste spriječili požar ili električki udar, ne stavljajte na uređaj posude s tekućinom, npr. vaze.

Ne postavljajte uređaj u uski prostor, poput police za knjige ili ugradbenog ormarića.

Postavite uređaj tako da se mrežni kabel može odmah izvući iz utičnice u slučaju nužde.

## UPOZORENJE

Opasnost od eksplozije ako se baterija pogrešno zamijeni. Bateriju zamijenite samo jednakom ili ekvivalentnom, prema preporuci proizvođača. Odbacite istrošene baterije u skladu s uputama proizvođača.



Ne bacajte baterije s ostalim kućnim otpadom, već ih odnesite na za do namijenjena odlagališta.

Baterije ili baterija ugrađena u uređaj ne smije se izlagati povišenoj temperaturi, kao što je izravno sunce, vatra i sl.

### Odlaganje stare električne i elektroničke opreme (primjenjivo u Europskoj uniji i ostalim europskim državama s posebnim sustavima za odlaganje)



Ova oznaka na proizvodu ili na ambalaži označava da se ovaj proizvod ne smije zbrinjavati kao kućni otpad. On treba biti zbrinut na za tu namjenu predviđenom mjestu za reciklažu električne ili elektroničke opreme.

Pravilnim zbrinjavanjem starog proizvoda čuvate okoliš i brinete za zdravlje svojih bližnjih. Nepravilnim odlaganjem proizvoda ugrožava se okoliš i zdravlje ljudi. Reciklažom materijala pomažete u očuvanju prirodnih izvora. Za detaljne informacije o reciklaži ovog proizvoda, molimo kontaktirajte vašu lokalnu upravu, odlagalište otpada ili trgovinu gdje ste kupili proizvod.

Proizvođač ovog uređaja je Sony Corporation, 1-7-1 Konan Minato-ku, Tokyo, 108-0075 Japan. Ovlašteni zastupnik za elektromagnetsku kompatibilnost i sigurnost uređaja je Sony Deutschland GmbH, Hedelfinger Strasse 61, 70327 Stuttgart, Njemačka. Za pitanja o servisu i jamstvu, obratite se na adrese s priloženih jamstvenih dokumenata.

---

## O ovom priručniku

- Upute u ovom priručniku se odnose na model TA-F501ES. Provjerite oznaku vašeg modela koja se nalazi u donjem desnom uglu prednje ploče.
- Upute u ovom priručniku opisuju kontrole na isporučenom daljinskom upravljaču. Također možete koristiti i kontrole na samom uređaju ako imaju jednake ili slične oznake kao i one na daljinskom upravljaču.

Ovo pojačalo ima ugrađen Dolby\* Digital i DTS\*\* sustav.

\* Proizvedeno pod licencom Dolby Laboratories. "Dolby" i dvostruko "D" su zaštićeni znakovi Dolby Laboratories.

\*\* "DTS" i "DTS 2.0" su zaštićeni znakovi tvrtke Digital Theater Systems, Inc..

---

## Sadržaj

---

### Priprema

Sadržaj ambalaže .....	4
Spajanje zvučnika .....	5
Spajanje komponenata s analognim audio ulazima/izlazima .....	6
Spajanje komponenata s digitalnim audio ulazima/izlazima .....	7
Spajanje mrežnog kabela .....	8
Priprema daljinskog upravljača .....	9

---

### Opis i položaj dijelova

Prednja strana uređaja .....	10
Stražnja strana uređaja .....	11
Daljinski upravljač .....	12

---

### Konfiguriranje

Automatsko kalibriranje odgovarajućih parametara (AUTO CALIBRATION) ....	13
Podешavanje pojačala .....	16
Brisanje memorije pojačala .....	18

---

### Dodatne informacije

Mjere opreza .....	19
U slučaju problema .....	20
Tehnički podaci .....	21

# Sadržaj ambalaže

Provjerite jeste li primili sljedeće:

- Upute za uporabu (ovaj priručnik)
- Optimizacijski mikrofon ECM-AC1 (1)
- Mrežni kabel (1)
- Daljinski upravljač RM-AAU012 (1)

Ako nešto nedostaje, obratite se najbližem Sonyjevom prodavatelju.

S ovim uređajem nisu isporučeni spojni audio, digitalni i kabeli zvučnika. Molimo, nabavite ih zasebno.

## Napomene o povezivanju

- Prije povezivanja isključite napajanje svih komponenata.
- Nemojte spajati mrežni kabel dok ne završite sva povezivanja.
- Čvrsto utaknite sve priključke kako biste izbjegli šumove i smetnje.

# Spajanje zvučnika

Spojite zvučnike na pojačalo.  
Koristite kabel zvučnika (opcija) za spajanje priključnica zvučnika.

## Kabel zvučnika (opcija)



## Napomene o spajanju zvučnika

Lijevi zvučnik spojite na priključnicu SPEAKERS L, a desni na SPEAKERS R. Obratite pozornost na usklađivanje polariteta, odnosno spojite plus (+) na plus (+), a minus (-) na minus (-).

Kabli zvučnika označeni su bojama ili indikatorima tako da ne možete pogriješiti u pravilnom povezivanju.

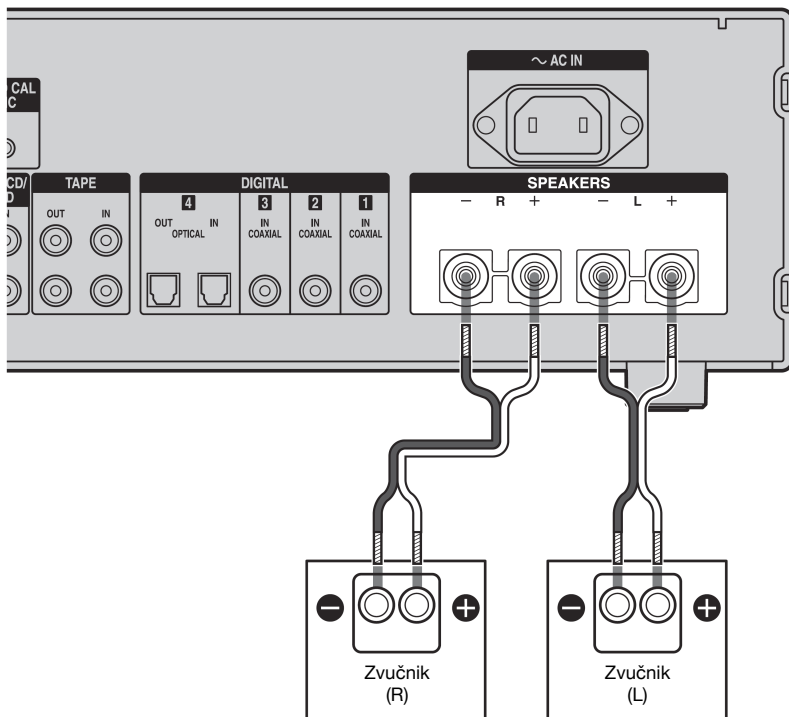

# Spajanje komponenta s analognim audio ulazima/izlazima

Na ovo pojačalo možete spojiti komponentu s analognim audio priključcima, poput Super Audio CD uređaja ili CD uređaja itd. Koristite audio kabel (opcija) za spajanje komponente na analogne audio priključnice. Bijeli priključak spojite na L, a crveni na R priključnicu.

## Audio kabel (opcija)

Bijeli

(L)

Crveni

(R)

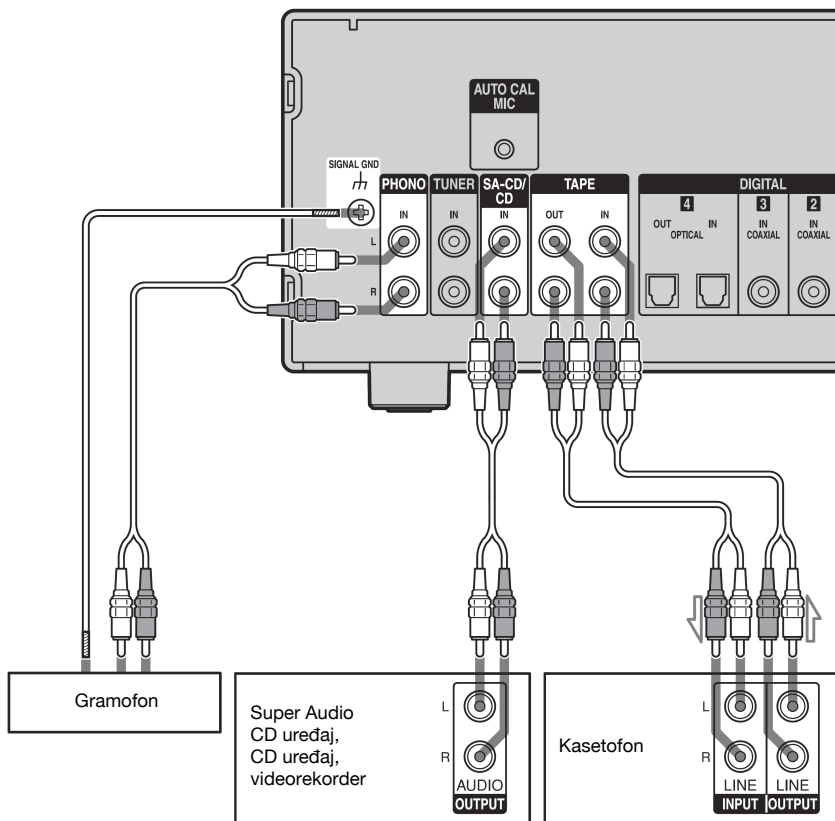
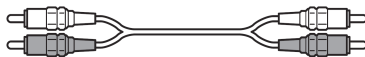

## Napomena

Ako vaš gramofon ima žicu za uzemljenje, spojite je na priključnicu (♯) SIGNAL GND kako biste izbjegli brujanje.

# Spajanje komponentata s digitalnim audio ulazima/izlazima

## Spajanje na priključnicu COAXIAL

Na ovo pojačalo možete spojiti komponentu s koaksijalnim digitalnim izlazima.

Koristite koaksijalni digitalni kabel (opcija) za spajanje komponente na koaksijalne COAXIAL priključnice (DIGITAL 1 do 3).

### Koaksijalni digitalni kabel (opcija)



## Spajanje na priključnicu OPTICAL

Na ovo pojačalo možete spojiti komponentu s optičkim digitalnim izlazima.

Koristite optički digitalni kabel (opcija) za spajanje komponente na optičke OPTICAL priključnice (DIGITAL 4).

Kod ovog povezivanja umetnite priključke ravno dok ne kliknu na mjesto.

### Optički digitalni kabel (opcija)

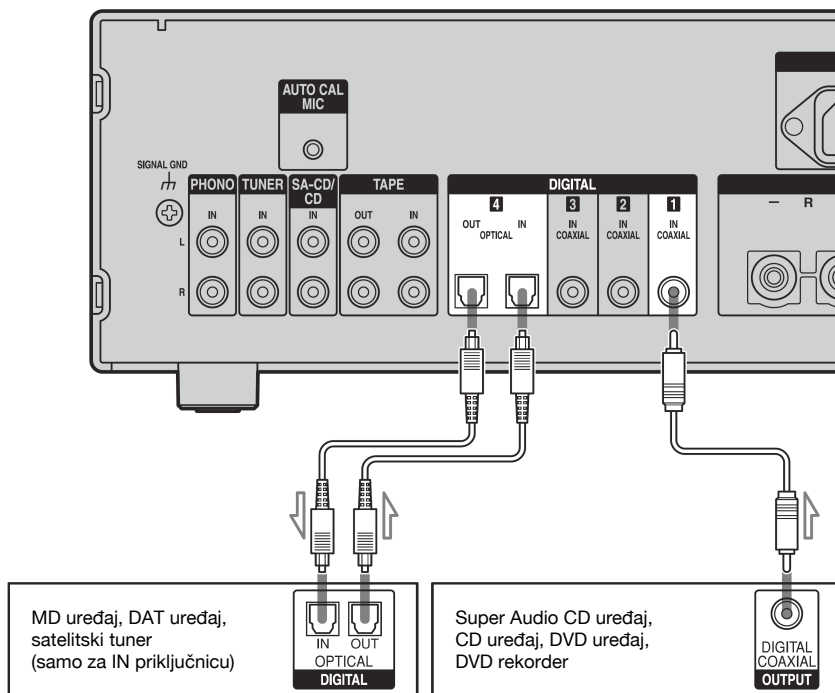

## Napomene

- Kad odaberete DIGITAL 1, 2 ili 3, odabrani ulazni signal se reproducira putem DIGITAL 4 OUT priključnice. Kad je odabran DIGITAL 4 analogni ulaz, na DIGITAL 4 OUT priključnici nema signala.
- Kroz izlaz DIGITAL COAXIAL OUT reproducira se samo audio signal iz CD uređaja. Ipak, audio signal iz Super Audio CD uređaja uopće se ne reproducira preko DIGITAL COAXIAL OUT priključnice.

## Savjet

Svi digitalni audio priključci su kompatibilni s frekvencijama uzorkovanja od 32 kHz, 44,1 kHz i 48 kHz.

## Spajanje mrežnog kabela

Spojite isporučeni mrežni kabel na AC IN priključnicu pojačala i u zidnu utičnicu.

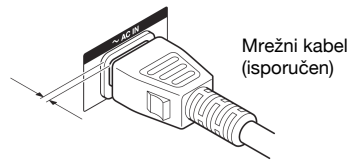
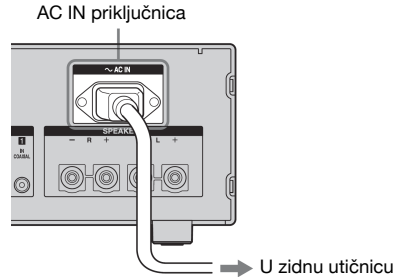

Između priključnica i stražnje strane uređaja ostaje mali razmak čak i kad je priključak utisnut do kraja. Spajanje je zamišljeno na taj način i pojava ne predstavlja kvar.



# Priprema daljinskog upravljača

## Izvučite izolaciju kako biste omogućili napajanje

U daljinski upravljač je već umetnuta baterija.

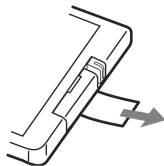

## Zamjena baterije daljinskog upravljača

- 1 Izvučite nosač baterije u smjeru strelice ② tako da pritisnete polužicu u smjeru strelice ①. Izvadite bateriju iz nosača.

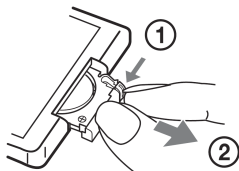

- 2 Umetnite novu litijску bateriju CR2025 tako da je + pol okrenut gore.

Litijška baterija CR2025

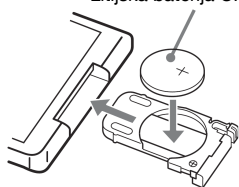

- 3 Vratite nosač baterije na mjesto.

## Napomena

Ako ne namjeravate upotrebljavati daljinski upravljač dulje vrijeme, izvadite bateriju kako biste spriječili njegovo oštećivanje zbog curenja elektrolita i korozije.

## Napomene o litijskoj bateriji

- Držite litijску bateriju izvan dosega djece. Ako dođe do gutanja, odmah se obratite liječniku.
- Obrišite bateriju suhom krpom kako biste osigurali pravilan kontakt.
- Pripazite na pravilan polaritet kod umetanja baterije.
- Nemojte držati bateriju metalnom pincetom jer može doći do kratkog spoja.

## Napomena

Nemojte izlagati senzor daljinskog upravljača ☀ izravnom suncu ili izvorima svjetla jer može doći do nepravilnosti u radu.

## Savjet

Kad se više ne može rukovati pojačalom pomoću daljinskog upravljača, zamijenite bateriju novom.

## UPOZORENJE

Baterija može eksplodirati ako se njome pogrešno rukuje. Nemojte je puniti, rastavljati ili bacati u vatru.

## Prednja strana uređaja

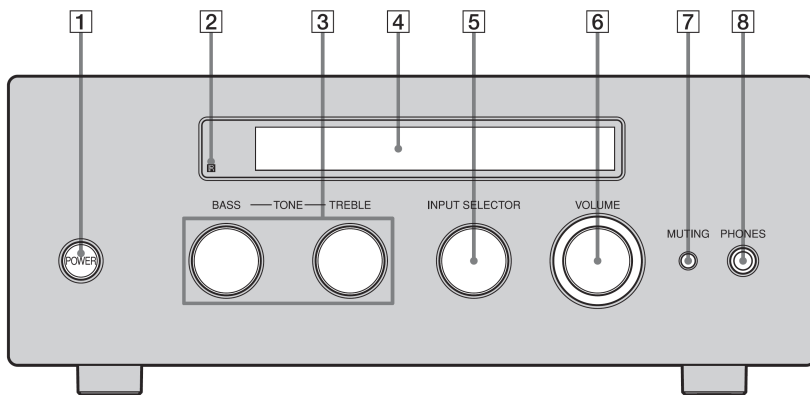

Naziv	Funkcija
<b>1</b> POWER	Pritisnite za uključivanje i isključivanje pojačala.
<b>2</b> Senzor daljinskog upravljača	Prima signale iz daljinskog upravljača.
<b>3</b> TONE BASS/TREBLE	Zakrenite za podešavanje razine basova (BASS) i visokih tonova (TREBLE). Razina se može podesiti od $-10$ dB do $+10$ dB.
<b>4</b> Pokazivač	Pokazuje status odabrane komponente ili popis dostupnih opcija.
<b>5</b> INPUT SELECTOR	Zakrenite za odabir izvora za reprodukciju
<b>6</b> VOLUME	Zakrenite za podešavanje glasnoće zvučnika. Razina se može podesiti od $-\infty$ dB do $+23$ dB.

Naziv	Funkcija
<b>7</b> MUTING	Pritisnite za privremeno isključenje zvuka. Ponovno pritisnite za uključivanje.
<b>8</b> Priklučnica PHONES	Za spajanje slušalica.

# Stražnja strana uređaja

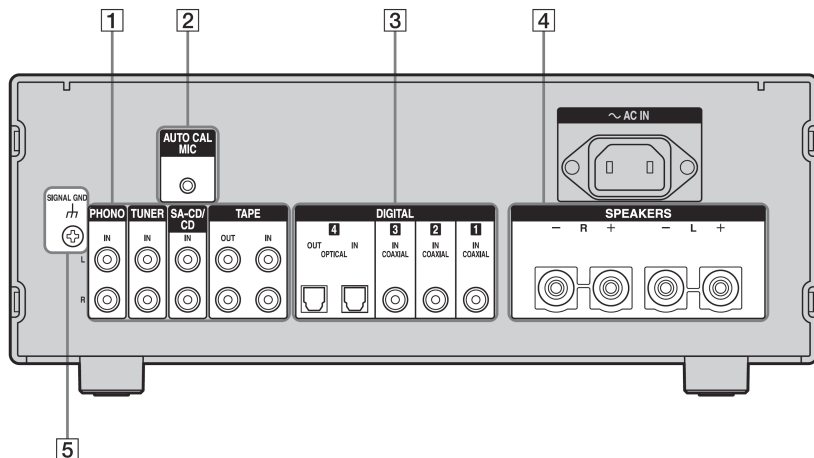

## 1 AUDIO INPUT/OUTPUT dio



Audio ulazne/izlazne priključnice

Spajanje Super Audio CD uređaja, kasetofona, MD uređaja ili DAT uređaja itd. (str. 6).

## 5 SIGNAL GND priključnica



Ako gramofon ima žicu za uzemljenje, spojite je na ovu priključnicu kako biste izbjegli pojavu bujanja (str. 6).

## 2 AUTO CAL MIC priključnica



Spajanje priloženog optimizacijskog mikrofona za funkciju Auto Calibration (str. 13).

## 3 DIGITAL INPUT/OUTPUT dio



COAXIAL IN priključnice

Spajanje s DVD, Super Audio CD uređajem i sl.



OPTICAL IN/OUT priključnice

Priključnice COAXIAL omogućuju bolju kvalitetu zvuka (str. 7).

## 4 SPEAKERS dio



Spajanje zvučnika (str. 5).

# Daljinski upravljač

## RM-AAU012

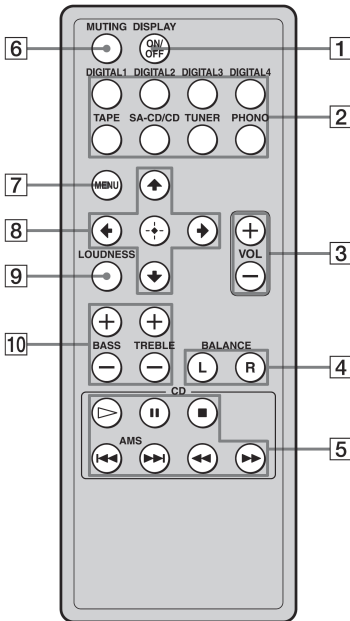

Naziv	Funkcija
<b>1</b> DISPLAY ON/OFF	Pritisnite za uključivanje ili isključivanje pokazivača.
<b>2</b> Tipke ulaza	Pritisnite jednu od tipaka za odabir željene komponente.
<b>3</b> VOL +/-	Zakrenite za podešavanje glasnoće zvučnika. Razina se može podesiti od $-∞$ dB do +23 dB.
<b>4</b> BALANCE L/R	Pritisnite za podešavanje balansa između lijevih i desnih zvučnika. Balans se može podešavati od 0 dB do +20 dB. Početna postavka je 0 dB (srednja vrijednost).

Naziv	Funkcija
<b>5</b> Tipke za rukovanje Sony CD uređajem	Pomoću daljinskog upravljača možete rukovati samo Sony CD uređajem spojenim na pojačalo. ▷ reprodukcija    pauza ■ stop ◀◀/▶▶ odabir zapisa ◀◀/▶▶ ubrzano natrag/naprijed
<b>6</b> MUTE	Pritisnite za privremeno isključivanje zvuka. Ponovno pritisnite za uključivanje.
<b>7</b> MENU	Pritisnite za prikaz izbornika pojačala (str. 16).
<b>8</b> ▲/▼/◀/▶	Nakon pritiska tipke MENU (7), pritisnite ▲/▼/◀/▶ za odabir postavke. Zatim pritisnite ⊕ za potvrdu unosa (str. 16).
<b>9</b> LOUDNESS	Podesite LOUDNESS funkciju na ON za podešavanje izlazne razine BASS i TREBLE iz zvučnika na optimalnu vrijednost. Ako podesite LOUDNESS na OFF, BASS i TREBLE se vraćaju na razinu podešenu prije podešavanja LOUDNESS na ON. Početna postavka je OFF.
<b>10</b> BASS/TREBLE +/-	Pritisnite za podešavanje razine basova (BASS) i visokih tonova (TREBLE). Razina se može podesiti od $-10$ dB do +10 dB.

### Napomene

- Mod daljinskog upravljača isporučenog s pojačalom je podešen na CD1 za spojeni CD uređaj. Podesite mod daljinskog upravljača CD uređaja na CD1 jer u suprotnom nećete moći upravljati CD uređajem pomoću daljinskog upravljača.
- Možete podesiti razinu BASS i TREBLE ručno čak i dok je funkcija LOUDNESS podešena na ON. Ako podesite razinu ručno, funkcija LOUDNESS se automatski podešava na OFF.

## Konfiguriranje

# Automatsko kalibriranje odgovarajućih parametara (AUTO CALIBRATION)

Funkcija automatskog kalibriranja omogućuje provjeru i mjerenje sljedećih parametara:

- Spajanje zvučnika
- Udaljenost zvučnika
- Kut zvučnika
- Razinu glasnoće zvučnika
- Karakteristike frekvencije

Nakon pohranjivanja rezultata mjerenja, možete potvrditi razinu glasnoće zvučnika pritiskom tipke BALANCE L/R (str. 12). Drugi rezultati mjerenja nisu prikazani, ali se automatski podešavaju na odgovarajuće postavke.

## Prije izvođenja automatskog kalibriranja

Prije automatskog kalibriranja podesite i spojite zvučnike (str. 5).

- Priključnica AUTO CAL MIC se koristi samo za isporučeni optimizacijski mikrofoni. Nemojte spajati druge mikrofone jer to može oštetiti pojačalo i mikrofoni.
- Zvuk koji tijekom kalibriranja dopire iz zvučnika je vrlo glasan, stoga obratite pozornost ako u blizini ima djece, kao i na eventualne reakcije susjeda.
- Izvedite automatsko kalibriranje u tihom okruženju kako bi izbjegli štetan efekt buke i postigli precizne rezultate mjerenja.
- Ako između optimizacijskog mikrofona i zvučnika ima prepreka, kalibriranje se ne može izvesti pravilno. Uklonite prepreke kako bi izbjegli pogreške pri mjerenju.

## Napomene

- Funkcija automatskog kalibriranja ne radi kad su na pojačalo spojene slušalice.
- Ako je aktivna funkcija MUTING, isključite je.

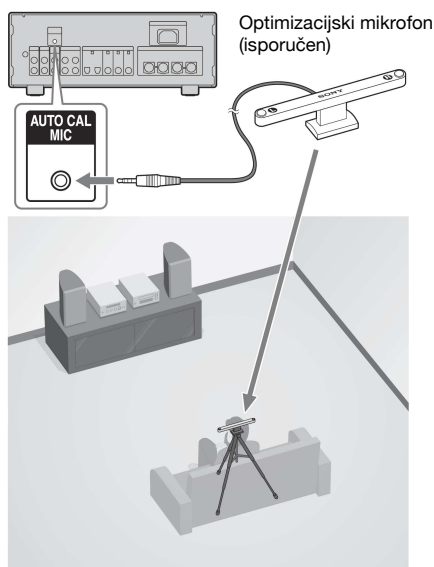

**1** Spojite isporučeni optimizacijski mikrofoni na priključnicu AUTO CAL MIC na stražnjoj strani pojačala.

**2** Podesite optimizacijski mikrofoni.

Postavite ga na mjesto slušanja i stavite na stolac ili stativ kako bi bio u visini ušiju. Usmjerite stranu L optimizacijskog mikrofona prema lijevom zvučniku, a stranu R prema desnom zvučniku.

## Napomena

Ako postavite optimizacijski mikrofoni na sredinu između dva zvučnika i kut između dva zvučnika je premali, optimizacijski mikrofoni neće moći pravilno izmjeriti lijevi i desni zvučnik.

## Izvođenje automatskog kalibriranja

- 1** Uključite pojačalo.
- 2** Pritisnite MENU.
- 3** Pritisnite  $\downarrow$  za prikaz "<2-Auto Calibration>" i zatim  $\oplus$  za otvaranje izbornika.
- 4** Pritisnite  $\downarrow$  za odabir "CAL TYPE" i pritisnite  $\oplus$  za pristup parametru.
- 5** Pritisnite  $\uparrow/\downarrow$  za odabir parametra i pritisnite  $\oplus$  za potvrdu odabira.

Vrsta kalibriranja	Značenje
ENGINEER	Podešavanje frekvencijskih karakteristika u skladu sa Sonyjevim standardima prostorije za slušanje.
FULL FLAT	Mjerenje frekvencije od početne vrijednosti svakog zvučnika.

- 6** Pritisnite  $\uparrow$  za odabir "AUTO CAL START" i pritisnite  $\oplus$  za početak mjerenja.  
Mjerenje počinje za pet sekundi. Odbrojavanje je vidljivo na pokazivaču. **Za vrijeme odbrojavanja se odmaknite od područja mjerenja kako ne bi došlo do pogrešaka.**

- 7** Mjerenje počinje.  
Mjerenje traje oko 10 sekundi. Pričekajte dok ne završi.

### Savjet

Kad se koriste posebni zvučnici, poput dipolnih, mjerenje se možda neće izvršiti pravilno ili se neće moći izvesti kalibriranje.

## Prekid automatskog kalibriranja

Automatsko kalibriranje se prekida kad promijenite glasnoću, izvor, zvučnik, pritisnete MUTE ili spojite slušalice.

## Potvrda/pohranjivanje rezultata mjerenja

- 1** Potvrdite rezultat mjerenja.

Po završetku mjerenja začuje se zvučni signal i rezultat se pojavi na pokazivaču.

Rezultat mjerenja	Pokazivač	Značenje
Mjerenje je pravilno izvedeno	COMPLETE	Nastavite od koraka 2
Mjerenje nije uspješno	ERROR CODE 3■	Pogledajte "Ako se pojave oznake greške" (str. 15).

- 2** Više puta pritisnite  $\uparrow/\downarrow$  za odabir opcije i pritisnite  $\oplus$ .

Opcija	Značenje
RETRY	Ponovno automatsko kalibriranje.
SAVE EXIT	Pohranjivanje rezultata mjerenja i izlaz iz postupka podešavanja.
WRN CHECK	Upozorenje vezano uz rezultate mjerenja. Pogledajte "Kad odaberete "WRN CHECK"" (str. 15).
EXIT	Izlaz iz postupka podešavanja bez pohranjivanja rezultata mjerenja.

## Ako se pojave oznake pogreške

Postupite u skladu sa sljedećim rješenjima i ponovo izvedite automatsko kalibriranje.

Oznaka greške	Uzroci i rješenja
CODE 32	Uređaj nije prepoznao nijedan zvučnik. Provjerite je li optimizacijski mikrofon pravilno spojen i ponovo izvedite automatsko kalibriranje. Ako je optimizacijski mikrofon spojen pravilno i pojavila se oznaka greške, znači da je kabel mikrofona možda oštećen ili nepravilno spojen.
CODE 33	Nije spojen nijedan zvučnik.
CODE 34	Zvučnici nisu postavljeni pravilno. Zvučnici ili optimizacijski mikrofon zdesna ili slijeva je možda postavljen pogrešno. Provjerite položaj zvučnika.

### • CODE 32, 33, 34

**1 Uklonite problem.**

**2 Pritisnite ⊕.**

Pojavi se "RETRY?".

**3 Pritisnite ▼/▲ za odabir "YES" i pritisnite ⊕.**

Automatsko kalibriranje počinje iznova od koraka 7, "Izvođenje automatskog kalibriranja".

## Kad odaberete "WRN CHECK"

Pojavi li se upozorenje na rezultate mjerenja, prikazuju se detaljne informacije.

**Pritisnite ⊕ za povratak na korak 1 postupka "Potvrda/pohranjivanje rezultata mjerenja".**

Poruka upozorenja	Značenje
WARNING 40	Pokušajte izvesti automatsko kalibriranje u tihom okruženju. Automatsko kalibriranje je dovršeno, ali razina buke je visoka. Automatsko kalibriranje se može izvesti pravilno ako pokušate ponovo, iako se mjerenje ne može izvesti u svim uvjetima.

Poruka upozorenja	Značenje
WARNING 41	Pokušajte izvesti automatsko kalibriranje u okruženju dovoljno tiho za valjano mjerenje. Zvuk iz optimizacijskog mikrofona je izvan prihvatljivog raspona, odnosno glasniji je od najglasnijeg zvuka koji se može izmjeriti.
WARNING 42	Pokušajte izvesti automatsko kalibriranje u okruženju dovoljno tiho za valjano mjerenje. Glasnoća pojačala je izvan prihvatljivog raspona.
NO WARNING	Nema poruke upozorenja.

## Parametri izbornika Auto Calibration

Početna podešenja su podcrтана.

### ■ AUTO CAL START? (Pokretanje automatskog kalibriranja)

- MEASUREMENT COUNTDOWN  
Na pokazivaču se odbrojava vrijeme, od pet do jedne sekunde.
- MEASURING TONE  
Pojavi se kad se mjeri TONE.
- MEASURING T.S.P.  
Pojavi se kad se mjeri TSP\*.
- COMPLETE  
Pojavi se po uspješnom završetku procesa mjerenja. Detalje o svakoj poruci potražite u odjeljku "Potvrda/pohranjivanje rezultata mjerenja" (str. 14).
- WARNING CODE [ :4■ ]  
Pojavi se u slučaju upozorenja na rezultat mjerenja. Detalje o svakoj poruci potražite u odjeljku "Potvrda/pohranjivanje rezultata mjerenja" (str. 14).
- NO WARNING  
Nema poruke upozorenja.
- ERROR CODE [ :3■ ]  
Pojavi se ako mjerenje nije uspjelo. Detalje o svakoj poruci potražite u odjeljku "Potvrda/pohranjivanje rezultata mjerenja" (str. 14).

- **RETRY?**

Poruka s upitom želite li postupak ponoviti ili prekinuti u slučaju neuspjelog mjerenja.

- **CANCEL**

Pojavi se kad prekinete automatsku kalibraciju tijekom postupka.

- \* **TSP (Time Stretched Pulse)**

TSP signal je visokoprecizni mjerni signal koji koristi impulsnu energiju te tako u kratkom razdoblju mjeri široko područje, od niskih do visokih frekvencija.

Količina energije koja se koristi za mjerenje signala važna je kako bi se zajamčila preciznost mjerenja u normalnom okruženju zatvorenog prostora. TSP signali omogućuju efikasno mjerenje.

## ■ **CAL TYPE**

(Vrsta parametra)

- **ENGINEER**

Podešavanje frekvencijskih karakteristika u skladu sa Sonyjevim standardima prostorije za slušanje.

- **FULL FLAT**

Mjerenje frekvencije od početne vrijednosti svakog zvučnika.

## ■ **EQ CURVE EFFECT**

(Uključenje/isključenje mjerenja krivulje ekvilizatora)

- **OFF**

Isključenje mjerenja krivulje ekvilizatora.

- **ON**

Uključenje mjerenja krivulje ekvilizatora. Po završetku mjerenja ovo podešenje se automatski postavlja na ON.

### **Napomena**

Ovu opciju ne možete odabrati prije pohranjivanja rezultata mjerenja (početno podešenje).

# Podešavanje pojačala

Izbornik System Settings možete koristiti za podešavanje parametara pojačala.

## **1 Pritisnite MENU.**

## **2 Pritisnite ↑ za prikaz "<1-System Settings>" i zatim ⊕ za otvaranje izbornika.**

## **3 Više puta pritisnite ↑/↓ za prikaz parametra kojeg želite podesiti.**

## **4 Pritisnite ⊕ za unos parametra.**

## **5 Više puta pritisnite ↑/↓ za odabir opcije koju želite podesiti.**

## **6 Pritisnite ⊕ za potvrdu.**

## **7 Za ostala podešavanja ponovite korake 3 do 6.**

### **Za povratak na prethodni izbornik**

Pritisnite ←.

### **Za izlaz iz izbornika**

Pritisnite MENU.

### **Napomena**

Neki parametri i opcije mogu biti zasjenjeni na pokazivaču, a to znači da nisu dostupni ili se ne mogu podesiti.



## Opcije izbornika System Settings

Početna podešenja su podcrтана.

### ■ DEC. PRIORITY (Prioritet dekodiranja digitalnog audio ulaza)

Omogućuje definiranje ulaznog moda ulaza digitalnog signala za priključnice DIGITAL IN.

- AUTO  
Automatski prebacuje ulazne modove između DTS, Dolby Digital ili PCM.
- PCM  
PCM signali imaju prioritet (kako bi se spriječilo prekidanje nakon početka reprodukcije).

### Napomena

Ako je opcija podešena na "AUTO" i zvuk iz digitalnih audio priključnica (za CD i sl.) se prekida nakon početka reprodukcije, podesite opciju na "PCM".

### ■ DUAL MONO (Odabir jezika dvojezičnog prijenosa)

Omogućuje odabir jezika kojeg želite slušati tijekom dvojezičnog prijenosa. Funkcija je dostupna samo za Dolby Digital izvore.

- MAIN/SUB  
Zvuk glavnog jezika emitira se preko lijevog zvučnika i istovremeno se preko desnog zvučnika čuje zvuk pomoćnog jezika.
- MAIN  
Čuje se zvuk glavnog jezika.
- SUB  
Čuje se zvuk pomoćnog jezika.
- MAIN+SUB  
Čuje se miješani zvuk glavnog i pomoćnog jezika.

### ■ D.RANGE COMP. (Kompresija dinamičkog raspona)

Omogućuje kompresiju dinamičkog raspona zvučnog zapisa. Funkcija može biti korisna ako želite kasno noću gledati filmove uz smanjenu glasnoću. Kompresija dinamičkog raspona moguća je samo za Dolby Digital izvore.

- OFF  
Dinamički raspon se ne komprimira.
- STD  
Kompresija dinamičkog raspona u skladu s namjerama snimatelja zvuka.
- MAX  
Značajno komprimiranje dinamičkog raspona.

### Savjet

Ova funkcija omogućuje komprimiranje dinamičkog raspona zvučnog zapisa na temelju informacija o dinamičkom rasponu koje sadrži Dolby Digital signal. Standardna postavka je "STD", ali ona omogućuje samo blagu kompresiju. Zbog toga preporučujemo postavku "MAX" jer omogućuje značajno komprimiranje dinamičkog raspona i time gledanje filmova kasno noću uz smanjenu glasnoću. Za razliku od analognih limitera, stupanj ograničenja je već unaprijed određen i omogućuje vrlo prirodnu kompresiju.

### ■ DC PHASE L. (linearizacija DC faze)

Omogućuje približno podešavanje faznih karakteristika niskih frekvencija kao kod klasičnog analognog pojačala.

- OFF  
Korekcija faze se ne izvodi.
- LOW-A, STD-A, HIGH-A, LOW-B, STD-B, HIGH-B  
Širina pojasa korekcije faze se povećava sljedećim redom. "LOW", "STD", "HIGH". Parametar "B" korekcije faze omogućuje naglašenije basove.

## Brisanje memorije pojačala

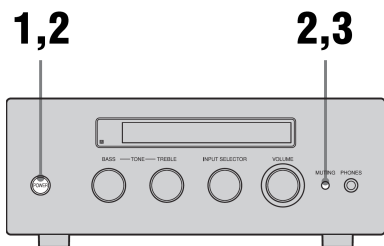

- 1** Pritisnite tipku **POWER** za isključenje pojačala.
- 2** Dok držite pritisnutom tipku **POWER**, pritisnite **MUTING** za uključenje pojačala.

Nakon što se na pokazivaču kratko pojavi poruka "MEMORY CLEARING...", pojavi se "MEMORY CLEARED!". Sljedeće postavke vraćaju se na početne vrijednosti.

- Sve postavke izbornika System Settings i Auto Calibration.

- 3** Otpustite tipku **MUTING**.

### Mjere opreza

#### O sigurnosti

Ako u unutrašnjost uređaja dospije strani predmet ili se prolije tekućina, izvucite mrežni utikač iz zidne utičnice i prije daljnje uporabe, odnesite uređaj u servis na provjeru.

#### O izvorima napajanja

- Prije uporabe pojačala, provjerite je li napon vašeg mrežnog napajanja pogodan za rad uređaja.  
Napon je označen na natpisnoj pločici sa stražnje strane uređaja.
- Uređaj nije odspojen iz mrežnog napajanja sve dok je mrežni utikač priključen na zidnu utičnicu, čak i ako je sam uređaj isključen.
- Ako dulje vremena nećete koristiti uređaj, izvucite mrežni utikač iz zidne utičnice. Pri tome, prihvatite utikač i nemojte povlačiti kabel.
- Mrežni kabel smiju mijenjati samo stručne osobe.

#### O zagrijavanju

Iako se tijekom rada pojačalo zagrijava, to nije kvar. Kod dulje uporabe s povišenom glasnoćom, kućište se zagrijava na gornjoj i donjoj, te bočnim stranama. Nemojte ga dodirivati kako se ne biste opekli.

#### O postavljanju

- Postavite pojačalo na mjesto na kojem je osigurano dostatno prozračivanje kako bi spriječili pregrijavanje i time produžili vijek trajanja pojačala.
- Nemojte postavljati pojačalo u blizini izvora topline i nemojte ga izlagati izravnom utjecaju sunčevih zraka, jake prašine ili mehaničkih udara.

- Na kućište pojačala nemojte stavljati ništa što bi moglo blokirati otvore za ventilaciju i uzrokovati kvar uređaja.
- Nemojte postavljati pojačalo u blizinu uređaja poput TV prijemnika, videorekordera ili kasetofona. (Ako se pojačalo koristi u kombinaciji s TV prijemnikom, videorekorderom ili kasetofonom i postavi preblizu tim uređajima, mogu se pojaviti šumovi i smanjiti se kvaliteta slike. To posebno vrijedi ako se koristi sobna antena. Stoga preporučujemo uporabu vanjske antene.)

#### O radu

Prije spajanja ostalih komponenata, obratite pozornost da je pojačalo isključeno i izvucite mrežni utikač iz zidne utičnice.

#### O čišćenju

Očistite kućište, prednju ploču i kontrole mekom krpom koju je potrebno navlažiti u otopini blagog sredstva za pranje. Nemojte koristiti abrazivne spužve, zrnata sredstva ili otapala poput alkohola i benzina.

Imate li bilo kakvih pitanja ili naiđete na problem pri uporabi pojačala, molimo da se obratite najbližem ovlaštenom Sony prodavatelju ili servisu.

---

## U slučaju problema

Ako za vrijeme uporabe pojačala naidete na bilo koji od sljedećih problema, koristite ove upute za otklanjanje kvarova. Ne uspijete li riješiti problem, obratite se najbližem Sony prodavatelju.

### Zvuk

---

#### Nema zvuka ili je vrlo tih bez obzira na odabir komponente.

- Provjerite jesu li zvučnici i komponente ispravno spojeni.
- Provjerite jesu li kabeli svih zvučnika pravilno spojeni.
- Provjerite jesu li pojačalo i sve komponente uključeni.
- Možda je kontrola VOLUME postavljena na  $-\infty$  dB.
- Pritisnite MUTE za uključenje zvuka.
- Provjerite jeste li tipkom INPUT SELECTOR odabrali pravilnu komponentu.
- Provjerite jesu li možda spojene slušalice.
- Aktivirao se zaštitni sklop pojačala. Isključite ga, uklonite uzrok kratkog spoja i ponovno uključite pojačalo.

---

#### Ne čuje se zvuk iz određene komponente.

- Provjerite je li komponenta ispravno spojena na odgovarajuće audio ulaze.
- Provjerite je(su) li kabel(i) do kraja utaknut(i) u priključnice na pojačalu i komponentama.

---

#### Ne čuje se zvuk iz jednog od zvučnika.

- Spojite slušalice na PHONES priključnicu kako bi provjerili čuje li se zvuk u slušalicama.

Ako se u slušalicama čuje samo jedan kanal, komponenta možda nije ispravno spojena na pojačalo. Provjerite jesu li kabeli do kraja utaknuti u priključnice na pojačalu i komponenti. Ako se u slušalicama čuje zvuk oba kanala, možda zvučnik nije ispravno spojen na pojačalo. Provjerite spoj zvučnika iz kojeg se ne čuje zvuk.

- Spojite priključnicu i lijevog i desnog (L ili R) kanala analogne komponente, a ne samo jednu od njih. Koristite mono stereo kabel (nije isporučen).

---

#### Lijevi i desni signal nisu uravnoteženi ili su zamijenjeni.

- Provjerite jesu li zvučnici i komponente ispravno i čvrsto spojeni.
- Podesite balans pritiskom tipke BALANCE na daljinskom upravljaču.

---

#### Čuje se jaki šum ili brujanje.

- Provjerite jesu li zvučnici i komponente sigurno i čvrsto spojeni.
- Provjerite jesu li spojni kabeli udaljeni od transformatora ili motora i bar 3 metra od TV prijemnika ili fluorescentne rasvjete.
- Odmaknite TV prijemnik od audio komponenta.
- Provjerite jeste li uzemljili priključnicu  $\hbar$  SIGNAL GND (samo kad je spojen gramofon).
- Utičaći i utičnice su zaprljani. Obrišite ih krpom koju ste lagano navlažili alkoholom.

---

#### Snimanje nije moguće.

- Provjerite jesu li komponente ispravno spojene (str. 6, 7).
- Odaberite komponentu izvora zvuka pomoću tipke INPUT SELECTOR (str. 10, 12).

---

#### Daljinski upravljač

---

##### Daljinski upravljač ne radi.

- Usmjerite daljinski upravljač prema senzoru na pojačalu.

- Uklonite prepreke između daljinskog upravljača i pojačala.
- Ako je baterija istrošena, zamijenite je novom litijском baterijom.
- Provjerite jeste li odabrali odgovarajući ulaz na daljinskom upravljaču.
- Podesite mod daljinskog upravljača Sony CD uređaja na CD1 (str. 12).

## Poruke pogrešaka

Dođe li do nepravilnosti u radu, na pokazivaču će se pojaviti kôd s dva broja i porukom.

Moguće je provjeriti stanje uređaja prema toj poruci. Pogledajte sljedeću tablicu za rješenje problema. Ako ne možete ukloniti problem, obratite se najbližem ovlaštenom Sony servisu.

### CHECK CODE 11

Struja iz zvučnika je nepravilna. Isključite pojačalo, provjerite dodiruje li središnja jezgra kabela zvučnika pojačalo ili druge zvučnike i ponovo uključite pojačalo.

### CHECK CODE 12

Pojačalo se pregrijalo. Provjerite nije li prekriven ventilacijski otvore. Isključite pojačalo, ostavite ga mirovati neko vrijeme i ponovo uključite.

### CHECK CODE 14

Isključite pojačalo i provjerite dodiruje li središnja jezgra kabela zvučnika pojačalo ili druge zvučnike.

### CHECK CODE 21

Isključite pojačalo i provjerite jesu li kabeli zvučnika pravilno spojeni, zatim ga ponovo uključite.

## Tehnički podaci

### Pojačalo

#### IZLAZNA SNAGA

Nazivna izlazna snaga

6 ohma 1 kHz, THD 0,7%:  
65 W + 65 W

Napajanje: 230 V AC, 50/60 Hz

### Frekvencijski odziv

PHONO	RIAA krivulja ekvilizatora ± 0,5 dB
TUNER, SA-CD/CD, TAPE	10 Hz – 40 kHz ± 3 dB (8 ohma)

#### Ulazi (analogni)

PHONO	Osjetljivost: 2,5 mV Impedancija: 50 kiloohma Omjer signal/šum: 86 dB (A, 20 kHz LPF)
TUNER, SA-CD/CD, TAPE	Osjetljivost: 150 mV Impedancija: 50 kiloohma Omjer signal/šum: 96 dB (A, 20 kHz LPF)

#### Izlazi (analogni)

TAPE	Napon: 150 mV Impedancija: 1 kiloohm
------	---

#### Ulazi (digitalni)

DIGITAL 1/2/3	Impedancija: 75 ohma Omjer signal/šum: 96 dB (A, 20 kHz LPF)
DIGITAL 4	Omjer signal/šum: 96 dB (A, 20 kHz LPF)

#### Izlazi (digitalni)

DIGITAL 4	Omjer signal/šum: 96 dB (A, 20 kHz LPF)
-----------	--

### TONOVI

TREBLE	±10 dB, korak 1 dB
BASS	±10 dB, korak 1 dB

## **Općenito**

Napajanje	230 V AC, 50/60 Hz
Potrošnja	60 W
Dimenzije (š/v/d)	(približno) 280 × 111 × 286 mm zajedno s dijelovima koji strše i kontrolama
Masa	(približno) 4,6 kg

## **Isporučeni pribor**

- Upute za uporabu (ovaj priručnik)
- Optimizacijski mikروفон ECM-AC1 (1)
- Mrežni kabel (1)
- Daljinski upravljač RM-AAU012 (1)

Dizajn i tehnički podaci podložni su promjenama bez prethodnog upozorenja.  
Proizvođač ne preuzima odgovornost za eventualne tiskarske pogreške.



