

# 3D vizir

## Referentni vodič

### **Prije početka upotrebe**

U „Vodiču za početak rada“ potražite uputstva o povezivanju sistema, nošenju jedinice i izvršavanju početnih postavki.

## Oprez

Da biste umanjili rizik od požara ili strujnog udara, ne izlažite uređaj kiši ili vlazi.

Da biste umanjili rizik od požara, ne prekrivajte ventilacioni otvor uređaja novinama, stolnjacima, zavjesama itd.

Ne izlažite uređaj izvorima otvorenog plamena (na primjer upaljenim svijećama).

Kako biste smanjili rizik od požara ili električnog udara, uređaj ne izlažite kapanju ili polijevanju te na njega ne stavljajte predmete napunjene tekućinom kao što su vaze.

Budući da se utikač za napajanje (glavni utikač) upotrebljava za isključivanje jedinice iz zidne utičnice (glavni vod), priključite jedinicu u lako dostupnu strujnu utičnicu.

Ako primijetite neuobičajeno ponašanje jedinice, odmah isključite utikač za napajanje (glavni utikač) iz strujne utičnice.

Opremu ne postavljajte u skučen prostor kao što je policica za knjige ili slično.

Ne izlažite baterije ili uređaje s ugrađenim baterijama prekomjernoj toplini, poput sunčeve svjetlosti i vatre.

### Mjere opreza

Komplet nije isključen iz izvora napajanja (glavni vod) sve dok je priključen u zidnu utičnicu (glavni vod) čak i ako je sam komplet isključen.

Pločica s nazivom smještena je na dnu jedinice procesora i na dnu baterijske jedinice.

## Mjere opreza za zdravlje

### Dobna ograničenja

Gledanje video slika ili igranje igara pomoću uređaja može utjecati na zdravlje djece u razvoju. Uređaj ne trebaju koristiti djeca ispod 15 godina starosti.

Da biste onemogućili djeci da pristupe ovom uređaju, upotrijebite funkciju zaštite (str. 32).

### Gledanje video zapisa na 3D viziru

- Neke osobe mogu osjetiti nelagodu (kao što je napor očiju, umor, mučnina ili bolest kretanja) tokom gledanja videoslika ili igranja. Sony preporučuje da svi gledatelji tokom gledanja videoslika ili igranja redovno prave pauze. Dužina i učestalost potrebnih pauza razlikuju se od osobe do osobe. Vi morate odlučiti šta je najbolje za vas. Ako osjetite neku nelagodu, trebate prestati gledati 3D video slike ili igrati igre dok nelagoda ne nestane; obratite se ljekaru ako smatrate da je to potrebno.
- Nemojte nositi uređaj u okruženjima u kojima će vam se glava pokretati ili kada hodate ili radite vježbe, jer je tada veća mogućnost nastanka nelagode.
- Također trebate pogledati (i) priručnik za korištenje za bilo koji drugi uređaj ili medij koji je upotrebljen s uređajem i (ii) našu web stranicu koja se nalazi ispod da biste pronašli najnovije informacije.

### Za korisnike u Evropi, Rusiji, Ukrajini i Velikoj Britaniji:

<http://www.sony-europe.com/support>

### Za korisnike u SAD-u i Latinskoj Americi:

<http://esupport.sony.com/>

### Za korisnike u Kanadi:

<http://esupport.sony.com/CA/>

### Za korisnike u Kini:

<http://service.sony.com.cn/index.htm>

### Za korisnike u drugim zemljama/ regijama:

<http://www.sony-asia.com/support/>

### Ispravna upotreba

- Provjerite da li ste ispravno postavili uređaj na glavu.
  - Uputstva o nošenju uređaja potražite u „Vodiču za početak rada“.
  - Da biste izbjegli asimetričan prikaz, provjerite na početnom ekranu za potvrdu da li su ekrani usklađeni.
  - Zapamtite da ispuštanje jedinice ili grubi način upotrebe mogu iskriviti ekrane.
- Ne dirajte jedinicu procesora, baterijsku jedinicu niti adapter za izmjeničnu struju duže vrijeme tokom upotrebe. Kontinuirani dodir kože s jedinicom može uzrokovati opekotine nižeg stepena.
- Jedinica koja se postavlja na glavu može se podešavati u rasponu od 53,0 mm do 76,7 mm (2 1/8 inča – 3 1/8 inča) kako bi pristajala razmaku između vaših očiju (razmaku između zjenica). Ako ne možete koristiti sistem s ovim rasponom, nemojte ga uopće koristiti.
- Prema zadanim postavkama, poruka s upozorenjem o automatskom isključivanju će se prikazati nakon tri sata kontinuiranog gledanja. Ako izbrišete poruku i nastavite gledati, sistem će se automatski isključiti nakon sljedeća 3 sata.

### Za udobno gledanje

Slike djeluju kao da su udaljene od osobe koja gleda.

Ako inače nosite naočale ili kontaktna sočiva, nosite ih i tokom upotrebe (izuzetak su naočale za čitanje). Imajte na umu da gledanje kroz bifokalne naočale/sočiva možda neće biti optimalno.

## Mjere opreza

### Izvor napajanja

Postavite adapter za izmjeničnu struju u blizini zidne utičnice (glavni vod) koja se upotrebljava. U slučaju pojave neuobičajenih zvukova, isparenja ili dima na uređaju, odmah isključite kabl za napajanje izmjeničnom strujom (glavni vod) kako bi se potpuno isključilo napajanje. Samo pritisak na dugme za napajanje na jedinici koja se postavlja na glavu ili jedinici procesora neće u potpunosti isključiti sistem.

### Adapter za izmjeničnu struju

- Nemojte koristiti bilo koji adapter. To može uzrokovati kvar proizvoda.
- Izvedba i sigurnost nisu zagarantovani ako se upotrebljava bilo koji drugi USB kabl ili strujni kabl za napajanje (glavni vod) od onih koji su isključivo namijenjeni za ovaj sistem.
- Nemojte rastavljati ni izmijeniti adapter za izmjeničnu struju.
- Nemojte dodirivati metalne dijelove adaptera za izmjeničnu struju. Posebno imajte na umu da ako ga dodirnete metalnim alatom, možete uzrokovati kratki spoj i oštetiti adapter za izmjeničnu struju.
- Rad nije zagarantovan ako se upotrebljava bilo koji USB koncentrador ili USB produžni kabl. Obavezno koristite USB kabl isporučen sa sistemom i slijedite upute za spajanje navedene uz uređaj koji treba spojiti.

### Ugrađena baterija

- Preporučujemo da zamijenite bateriju ako vrijeme rada s potpuno napunjenom baterijom postane gotovo upola kraće od početne upotrebe. Obratite se najbližem servisu kompanije Sony.
- Potpuno ispražnjena baterija može se obično napuniti 500 puta. Broj punjenja razlikuje se ovisno o uvjetima upotrebe.

- Ako se proizvod ne koristi duže vrijeme, napunite bateriju svakih šest mjeseci da biste spriječili degradaciju baterije.

### Okolina za postavljanje

Izbjegavajte postavljanje u sljedećim okolinama.

- Mjesta podložna vibracijama
  - Mjesta izložena direktnoj svjetlosti sunca ili vruća i vlažna mjesta
  - Mjesta koja su ekstremno hladna
- Također, izbjegavajte postavljanje posuda punih vode (kao što su vaze za cvijeće) na vrh jedinice procesora ili baterijske jedinice i nemojte upotrebljavati sistem na mjestima gdje može doći do prskanja. Sistem se može oštetiti ako dođe do prskanja vodom.

### Prijevoz

Nemojte pomicati proizvod povlačenjem za kabl ili pojas za glavu. Proizvod bi mogao pasti i oštetiti se.

### Kondenzacija

Kondenzacija se javlja kada se vlaga iz zraka kondenzira na metalnim pločama ili drugim dijelovima stvarajući kapljice. Kondenzacija može nastati na vanjskim površinama ili iznutra ako se sistem iznenada pomakne s hladnog na toplo mjesto ili ako se uključi grijač u hladnoj prostoriji u kojoj je sistem instaliran. Ako nastane kondenzacija, nemojte koristiti sistem dok kapljice ne ispare.

- Ako sistem nije uključen u zidnu utičnicu (glavni vod) Nemojte uključivati sistem i pričekajte dok kapljice ne ispare.
- Ako sistem nije uključen Nemojte uključivati sistem i pričekajte dok kapljice ne ispare.
- Ako je sistem uključen Nemojte isključivati sistem i pričekajte dok kapljice ne ispare.

Upotreba sistema na kojem je prisutna kondenzacija može ga oštetiti.

## Statički elektricitet

Mogli biste osjetiti zujanje u ušima u suhim razdobljima. To nije zbog oštećenja sistema nego zbog statičkog elektriciteta nakupljenog u vašem tijelu. Utjecaj statičkog elektriciteta može se smanjiti nošenjem odjeće od prirodnih materijala koji stvaraju manje statičkog elektriciteta.

## Održavanje leća

- Lećama na jedinici koja se postavlja na glavu pažljivo rukujte kako bi se izbjegla pojava mrlja ili ogrebotina. Ako se sočiva zaprljaju, nježno ih obrišite mekanom krpom za čišćenje sočiva.
- Ne upotrebljavajte tekućine kao što su tekućina za čišćenje leća, voda ili sredstva za čišćenje na bazi alkohola.
- Izbjegavajte udar ili primjenu pretjerane sile na leće. Okrhnuta ili napuknuta leća može uzrokovati ozljede. Ako je leća okrhnuta ili napuknuta, odmah prestanite koristiti sistem i ne dirajte oštećeni dio.

## Čišćenje sistema

Vanjske površine sistema čistite mekanom krpom navlaženom otopinom blagog deterdženta. Ne koristite rastvore, kao što su razređivač, benzin ili alkohol koji mogu oštetiti površine.

## Održavanje slušalica

- Prljav priključak za slušalice može prouzrokovati statiku ili preskakanje. Da biste osigurali optimalni zvuk, povremeno očistite priključak mekanom krpom.
- Očistite i male slušalice. Uklonite male slušalice i operite ih ručno blagim deterdžentom. Nakon pranja temeljito osušite male slušalice prije korištenja.

## Produženo slušanje pri velikoj glasnoći

Slušanje pri velikoj glasnoći duže vrijeme može oštetiti sluh. Da biste zaštitili sluh, izbjegavajte veliku glasnoću.

## Početna glasnoća

Da biste izbjegli naglo emitiranje glasnog zvuka, neka početna glasnoća bude manja. Postepeno povećavajte glasnoću dok ne postignete željeni nivo.

## Materijal pakovanja

Sačuvajte originalnu kutiju i zaštitne jastučice za buduću upotrebu u slučaju da se selite ili trebate poslati sistem radi popravka ili nekog drugog razloga.

## HDMI priključci i utičnice

Poduzmite ove mjere opreza kako bi se izbjeglo oštećenje HDMI priključaka i utičnica.

- Prilikom umetanja kablova obratite pažnju na oblik i smjer utičnice i HDMI priključka na baterijskoj jedinici ili jedinici procesora.

### HDMI ulaz i izlaz

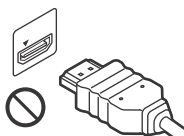

Utičać je pogrešno okrenut

### HDMI ulaz i izlaz

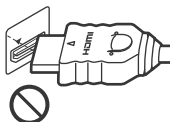

Utičać nije postavljen ravno

- Prije premještanja jedinice procesora uvijek isključite HDMI kabl.



- Priključnicu prilikom priključivanja ili isključivanja HDMI kabla držite ravno. Nemojte zakretati niti silom umetati utičać u HDMI priključak.
- Upotrebljavajte isporučeni HDMI kabl ili HDMI kabl velike brzine dostupan u prodaji.

## Rukovanje slušalicama

- Ako prilikom upotrebe isporučених slušalica dođe do alergijske reakcije, prestanite ih koristiti i obratite se ljekaru.
- Kada isključujete slušalice s jedinice koja se postavlja na glavu ili jedinice procesora, obavezno držite utikač slušalice. Povlačenje samog kabla slušalice moglo bi dovesti do njegovog oštećenja.
- Slušalice koje se umeću u uši mogu se oštetiti nakon duže upotrebe ili skladištenja.

## Bežična komunikacija

- Iako je ovaj sistem opremljen funkcijom šifriranja za bežičnu komunikaciju, obratite posebnu pažnju na moguće presretanje. Nemojte koristiti sistem za slanje/primanje osjetljivih podataka ili za upotrebu kobnu po život.
- Presretanje znači da treća strana namjerno ili nehotice pribavi sadržaj bežične komunikacije pomoću prijemnika.
- Ovaj sistem koristi frekventijski opseg od 60 GHz za bežičnu komunikaciju. Ovaj pojas mogu koristiti drugi uređaji za bežičnu komunikaciju. Da biste spriječili smetnje signala između ovog sistema i tih uređaja, imajte na umu sljedeće: Frekventijski opseg od 60 GHz koji ovaj sistem koristi upotrebljava sistem OFDM za modulaciju.
- Ako se 3 ili više parova uređaja za bežičnu komunikaciju koji koriste pojas od 60 GHz, uključujući ovaj proizvod, aktivira u području od 20 četvornih metara (66 stopa), bežičnu komunikaciju mogu onemogućiti smetnje signala.
- Držite funkciju bežične komunikacije ovog sistema isključenu u zrakoplovu.

## Ograničenja upotrebe funkcije bežične komunikacije u državama/regijama

- U SAD-u, Kanadi, Portoriku, Meksiku, Australiji i Turskoj bežična komunikacija ograničena je u zatvorenim prostorima. Bežična komunikacija na otvorenom zakonom je zabranjena, a protuzakoniti rad se kažnjava.
- Funkcija bežične komunikacije ovog sistema koristi se samo u državama u nastavku. Upotreba u drugim državama može biti protiv zakona države i kažnjiva.

### **Za korisnike koji koriste HMZ-T3W prodan u SAD-u, Kanadi ili Portoriku**

Funkcija bežične komunikacije ovog sistema koristi se samo u SAD-u, Kanadi i Portoriku.

### **Za korisnike koji koriste HMZ-T3W prodan u Evropskoj uniji ili drugim evropskim državama, Turskoj, Australiji ili na Novom Zelandu**

Funkcija bežične komunikacije ovog sistema koristi se samo u sljedećim državama: Njemačka, Francuska, Italija, Španija, Švicarska, Portugal, Austrija, Grčka, Holandija, Belgija, Luksemburg, Danska, Švedska, Norveška, Finska, Poljska, Mađarska, Rumunija, Češka Republika, Turska, Bugarska, Ujedinjeno Kraljevstvo, Australija i Novi Zeland.

### **Za korisnike koji koriste HMZ-T3W prodan u drugim državama**

Funkcija bežične komunikacije ovog sistema koristi se samo u državi u kojoj ste kupili sistem.

## Sadržaj

Mjere opreza za zdravlje . . . . .	3
Mjere opreza . . . . .	4
Isporučena dodatna oprema . . . . .	8
Dijelovi i kontrole . . . . .	9
Punjenje baterije . . . . .	12
Upotreba u bežičnoj komunikaciji . . . . .	13
Upotreba u žičanoj komunikaciji . . . . .	15
Upotreba s prijenosnim uređajem . . . . .	16
Postavljanje jedinice koja se postavlja na glavu . . . . .	17
Potvrđivanje poravnanja ekrana . . . . .	22
Postavke sistema . . . . .	24
Rješavanje problema . . . . .	35
Odlaganje sistema . . . . .	44
Specifikacije . . . . .	45
Zaštitni znakovi . . . . .	48

## Isporučena dodatna oprema

Nakon kupovine provjerite jesu li sljedeće stavke uključene u sistem. Ako bilo koja od njih nedostaje, obratite se distributeru ili ovlaštenom lokalnom servisu kompanije Sony.

Za postavljanje isporučene dodatne opreme pogledajte „Vodič za početak”.

- Strujni kabl za napajanje (glavni vod) (2)  
Upotrebljavajte isporučeni kabl za napajanje izmjeničnom strujom (glavni vod) samo s ovim sistemom, a ne s drugim elektroničkim uređajima.
- Adapter za izmjeničnu struju (veliki) (AC-L200D) (1)

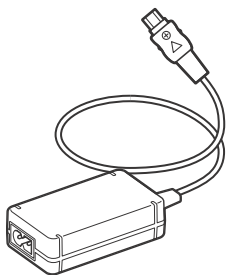

- Adapter za izmjeničnu struju (mali) (AC-UD10) (1)

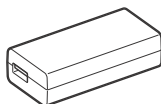

- Micro USB kabl (za AC-UD10) (1)

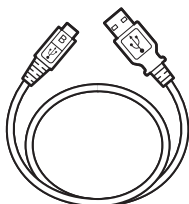

- HDMI kabl (1)

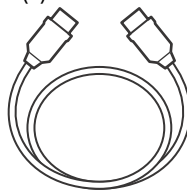

- Blokada svjetla (na dnu) (1)



- Nosač spojnog kabla (1)



- Slušalice (1)

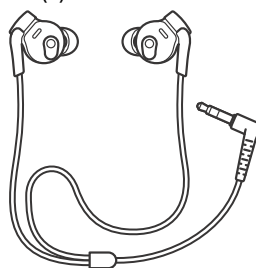

- Slušalice koje se umeću u uši (1 komplet)  
Slušalice koje se umeću u uši srednje veličine originalno su priključene u vrijeme kupovine.
- Torbica za nošenje (1)

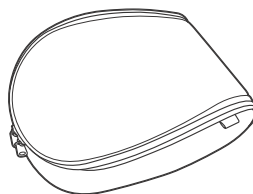

- Stalak (1)



- Referentni priručnik (ovaj priručnik)
- Vodič za početak



## Dijelovi i kontrole

Za povezivanje i nošenje sistema pogledajte „Vodič za početak“.

### Jedinica koja se postavlja na glavu (HMZ-T3W-H)

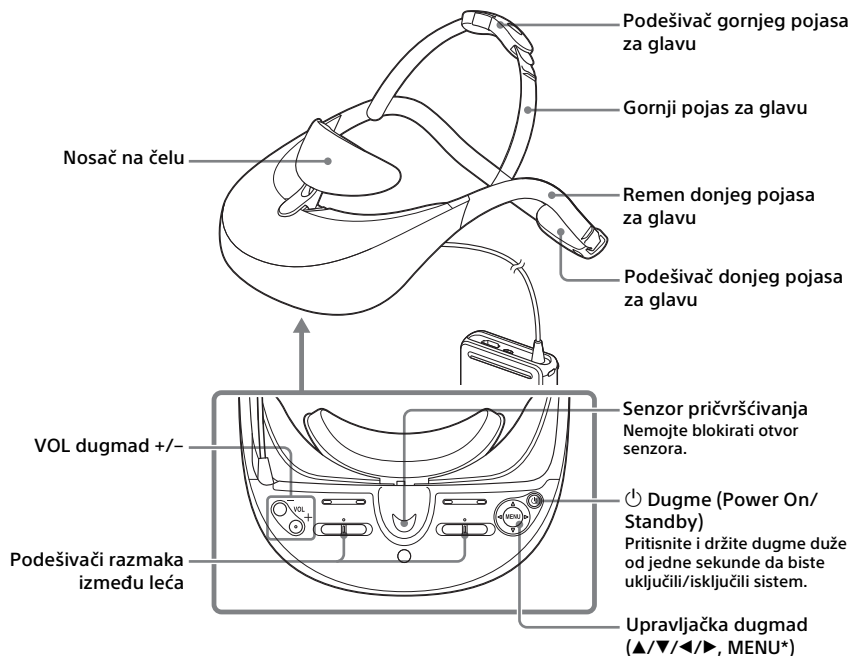

\* Dugme MENU ima dvije svrhe. Pritisnite dugme MENU za prikaz izbornika postavki kao i za potvrdu promjena postavki (kada djeluje kao dugme Enter).

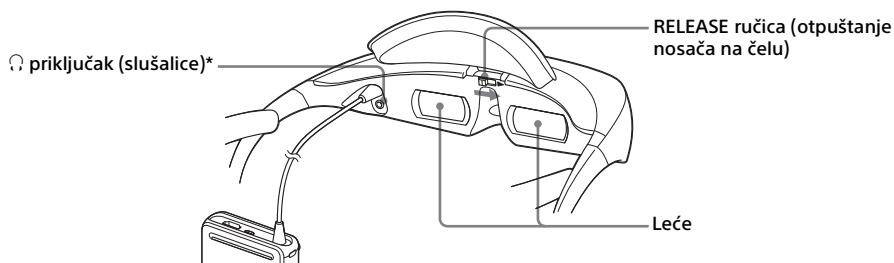

\* Mogu se spojiti ili isporučene slušalice ili vaše vlastite mini stereo slušalice.

#### Napomena

- Kabel koji povezuje jedinicu koja se postavlja na glavu i baterijsku jedinicu nije moguće odspojiti.

## Baterijska jedinica (prednja strana)

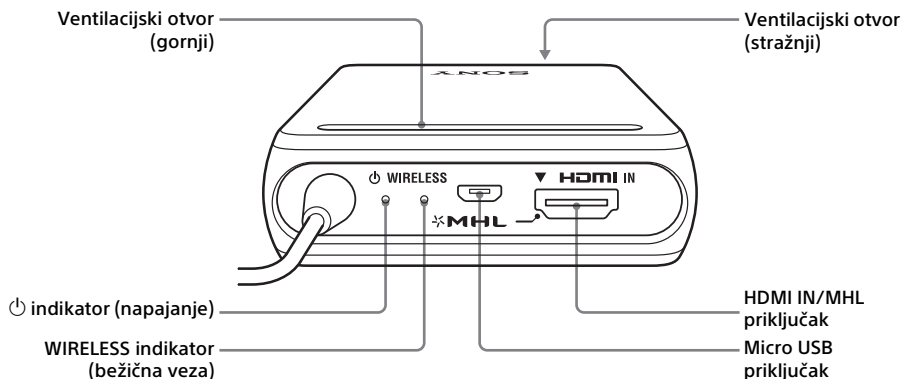

## Jedinica procesora (HMZ-T3W-P) (prednja strana/gornja strana)

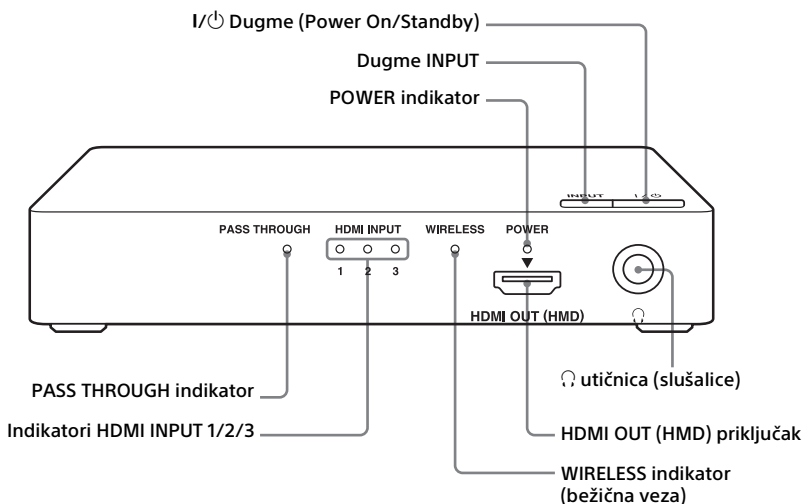

## Jedinica procesora (HMZ-T3W-P) (stražnja strana)

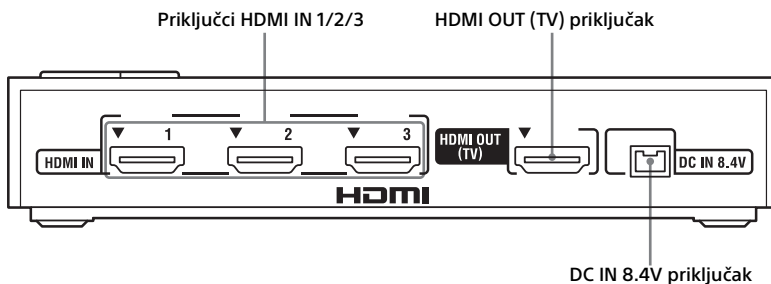

## Indikatori

Indikatori na baterijskoj jedinici i jedinici procesora prikazuju statuse ovog sistema.

	Indikator	Status
<b>Baterijska jedinica</b>		
⏻ indikator (napajanje)	Svijetli zeleno	Uključeno (ne puni se)
	Svijetli narančasto	Uključeno ili isključeno (tokom punjenja)
	Ne svijetli	Isključeno (ne puni se)
WIRELESS indikator (bežična veza)	Svijetli plavo	Bežična veza je uspostavljena
	Brzo treperi plavo	Bežična veza je uspostavljena (bez video ulaza u odabrani ulazni priključak)
	Treperi plavo	Uspostavljanje bežične veze
	Ne svijetli	Bežična veza je isključena
<b>Jedinica procesora</b>		
POWER indikator (napajanje)	Svijetli zeleno	Uključeno
	Svijetli crveno	Pripravnost uz isključeno napajanje
	Ne svijetli	Napajanje nije spojeno
PASS THROUGH indikator	Svijetli narančasto	Isključeno (pripravnost) uz „HDMI prolaz“ postavljen na „Uključeno“
	Ne svijetli	U ostalim slučajevima, osim gore navedenih
Indikatori HDMI INPUT 1/2/3	Svijetli narančasto	Indikator za odabrani HDMI ulaz svijetli.
	Ne svijetli	Pripravnost uz „HDMI prolaz“ postavljen na „Isključeno“
WIRELESS indikator (bežična veza)	Svijetli plavo	Bežična veza je uspostavljena
	Brzo treperi plavo	Bežična veza je uspostavljena (bez video ulaza u odabrani ulazni priključak)
	Treperi plavo	Uspostavljanje bežične veze
	Ne svijetli	Bežična veza je isključena

Za upozorenja prema indikatorima pogledajte „Upozorenje indikatora“ u odjeljku „Otklanjanje poteškoća“ (str. 43).

## Punjenje baterije

Napunite bateriju pri prvoj upotrebi sistema ili kada se baterija isprazni. Dodatne informacije o punjenju potražite u „Vodiču za početak”.

Spojite AC-UD10 adapter za izmjeničnu struju (mali) i kabl za napajanje s baterijskom jedinicom da biste počeli puniti. Indikator  (napajanje) svijetli narančasto tokom punjenja, a nakon dovršetka punjenja indikator će potamniti (ako je napajanje sistema bilo isključeno).

### Savjet

- Punjenje je moguće čak i dok je sistem uključen, ali potrebno je duže vrijeme punjenja. Preporučujemo da puniti dok je sistem isključen kada se sistem ne koristi.

### Napomene

- Punjenje možda neće biti moguće ili će biti potrebno duže vrijeme punjenja ovisno o temperaturi okoline ili drugim uvjetima korištenja.
  - Punjenje izvršavajte na temperaturama od 5 °C do 35 °C (41 °F do 95 °F).
  - Punjenje možda neće biti moguće u načinu bežične komunikacije. U tom slučaju isključite napajanje sistema ili pokušajte puniti u načinu žičane komunikacije.
- Baterijska jedinica i adapter za izmjeničnu struju postaju topli kada se sistem koristi ili tokom punjenja. To nije sigurnosni problem. Ako je baterijska jedinica ili adapter za izmjeničnu struju pretjerano topao, prestanite koristiti sistem i isključite napajanje sistema.

### Vrijeme punjenja i vrijeme rada

Vrijeme punjenja i vrijeme rada pri sobnoj temperaturi od 23 °C (74 °F) su sljedeći.

Vrijeme punjenja	Pribl. 5,5 sati (u žičanom radu)
	Pribl. 4,5 sati (u stanju pripravnosti)
Vrijeme rada	Pribl. 3 sata (u bežičnom radu)
	Pribl. 7 sati (u žičanom radu)
	Pribl. 3 sata (u MHL radu)

### Napomene

- Vrijeme punjenja i vrijeme rada mogu se razlikovati ovisno o temperaturi okoline, stanju baterije i drugim uvjetima korištenja.
- U sljedećim slučajevima potrebno je dulje vrijeme punjenja ili se punjenje ne dovršava:
  - kada se sistem koristi u načinu bežične komunikacije
  - kada je oprema priključena na baterijsku jedinicu i kada radi putem MHL veze
  - pri visokim temperaturama okoline
- Vrijeme rada je kraće kada su uvjeti bežične komunikacije loši.

### Provjera preostalog kapaciteta baterije

Pritisnite dugme MENU na jedinici koja se postavlja na glavu za prikaz izbornika, a zatim odaberite „Informacije”.

Preostali kapacitet baterije prikazan je na gornjoj desnoj strani Informacije ekrana (str. 25).

Indikator preostale baterije

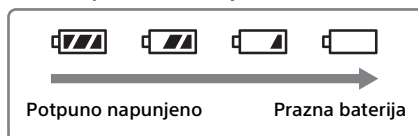

# Upotreba u bežičnoj komunikaciji

Povežite jedinicu procesora i baterijsku jedinicu bežično.

## Primjeri postavljanja i komunikacijska udaljenost

Jedinica procesora i baterijska jedinica ovog sistema imaju antenu za bežičnu komunikaciju na strani na kojoj se nalazi logotip kompanije SONY. Prilikom bežičnog povezivanja jedinice procesora i baterijske jedinice postavite ih u skladu sa sljedećim primjerima postavljanja.

Sivi dijelovi sljedećih dijagrama naznačuju područja u kojima je bežična komunikacija moguća.

### Ravno postavljanje

Pogled odozgo

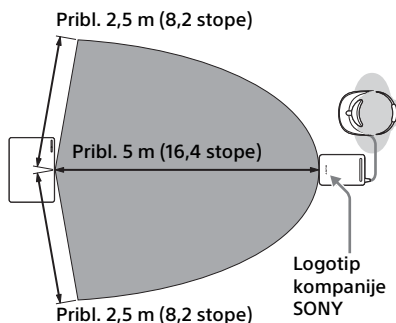

Bočni pogled

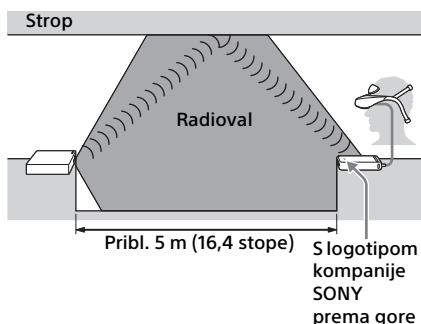

### Postavljanje s isporučenim postoljem

Pogled odozgo

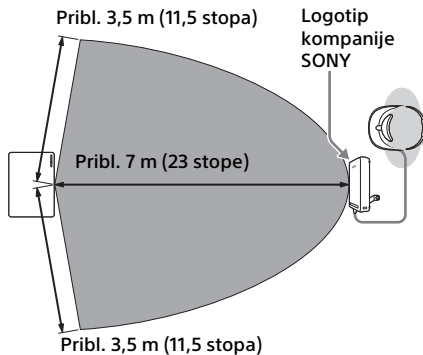

Bočni pogled

Okrenite stranu s logotipom kompanije SONY prema baterijskoj jedinici.

Okrenite stranu s logotipom kompanije SONY prema jedinici procesora.

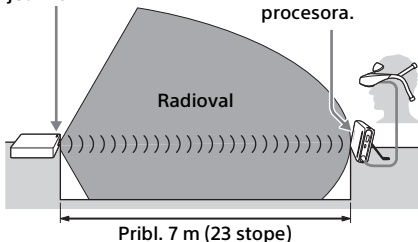

### Savjet

- Kada je baterijska jedinica postavljena ravno na vodoravnoj površini, bežična komunikacija postiže se uglavnom putem radiovalova reflektiranih od stropa ili zidova. Ako se komunikacijska udaljenost skрати zbog sobne okoline, upotrijebite isporučeno postolje za dužu komunikacijsku udaljenost.

## Korištenje postolja

### 1 Pričvrstite isporučeno postolje na baterijsku jedinicu.

Umetnite izbočenje postolja u otvor na dnu baterijske jedinice.

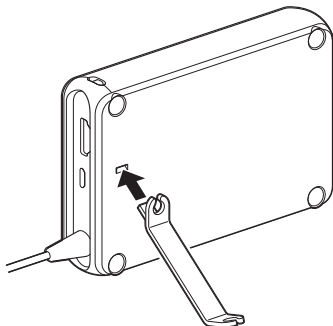

### 2 Postavite baterijsku jedinicu okrenutu tako da je logotip kompanije SONY okrenut prema jedinici procesora.

Jedinica procesora

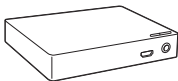

Logotip kompanije SONY

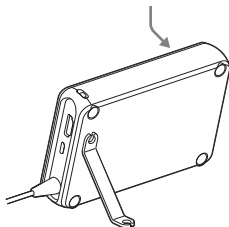

### Nakon upotrebe

Uklonite postolje iz baterijske jedinice i prikačite ga na kabl baterijske jedinice.

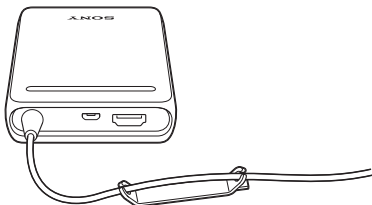

## Provjera snage radiovalova

Pritisnite dugme MENU na jedinici koja se postavlja na glavu za prikaz izbornika, a zatim odaberite „Informacije“. Snaga radiovalova prikazana je na gornjoj desnoj strani Informacije ekrana (str. 25).

### Snaga radiovalova

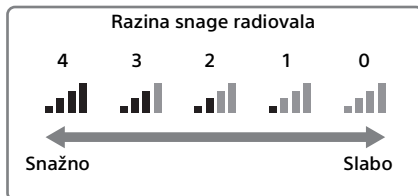

Da biste održali stabilnu vezu, koristite sistem tamo gdje su radiovalovi najsnažniji. Kao smjernica, preporučena razina snage radiovala je 2 ili više.

### Napomene o bežičnoj komunikaciji

- Sistem ne može postići bežičnu komunikaciju ako postoji prepreka između jedinice procesora i baterijske jedinice (npr. komunikacija između soba).
- U sljedećim slučajevima utjecaj na status bežične komunikacije između jedinice procesora i baterijske jedinice je nepovoljan, smanjujući moguću komunikacijsku udaljenost i stvarajući smetnje u videu i/ili audio (degradacija slike, prekid signala, šum, itd.).
  - Kada se sistem koristi u sobi s pojačanim betonskim ili kamenim zidovima ili podom, odnosno s uključenim podnim grijanjem
  - Kada između jedinice procesora i baterijske jedinice postoji neka prepreka, kao što su pregrade, vrata, staklo otporno na vatru, namještaj s metalnim materijalima ili električni uređaj

- Kada je jedinica procesora ili baterijska jedinica postavljena u okvir s vratima ili u metalni stalak
- Kada su jedinica procesora i baterijska jedinica postavljene u isti okvir
- U sljedećim slučajevima stanje bežične komunikacije privremeno je oslabljeno zbog promjene u okolini, što uzrokuje smetnje videa i audia ili utječe na rad sistema.
  - Ako ljudsko tijelo ili neki predmet blokira ploču s logotipom kompanije SONY jedinice procesora ili baterijske jedinice
  - Ako se osoba, životinja ili predmet (npr. zavjese, vrata ili pregrada) u sobi pomiče
- Ako postoje smetnje videa i audia, provjerite položaj i smjer jedinice procesora i baterijske jedinice.
- Bežična komunikacija je omogućena između jedinice procesora i baterijske jedinice samo ako se kupe zajedno.
- U istoj sobi moguće je koristiti samo dva kompleta jedinica, uključujući ovaj sistem.

## Upotreba u žičanoj komunikaciji

Povežite jedinicu procesora i baterijsku jedinicu pomoću HDMI kabla.

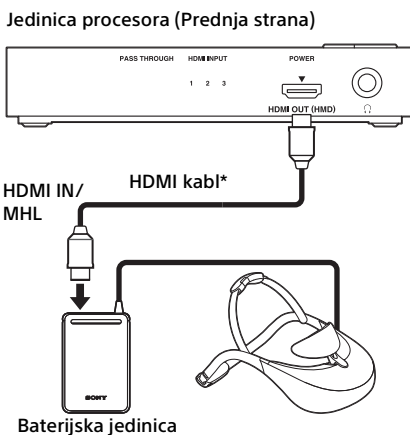

\* Upotrijebite HDMI velike brzine kabl koji se prodaje zasebno.

## Upotreba s prijenosnim uređajem

Sistem je moguće koristiti povezivanjem baterijske jedinice izravno s opremom za reprodukciju pomoću HDMI kabla.

S ovim povezivanjem možete koristiti sistem kada nema napajanja izmjeničnom strujom.

MHL uređaj moguće je povezati pomoću MHL kabla (prodaje se zasebno).

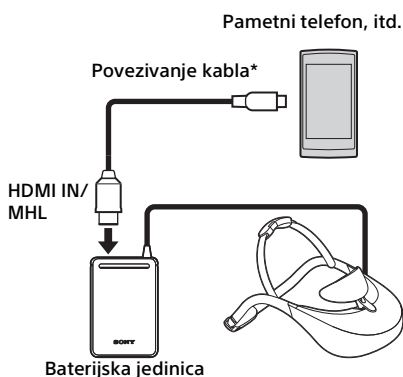

\* Za povezivanje MHL uređaja koristite MHL kabl (prodaje se zasebno), a za povezivanje druge opreme za reprodukciju koristite isporučeni HDMI kabl.

### Napomene

- Kada koristite sistem u zrakoplovu ili na drugom mjestu gdje je prijenos radiovalova zabranjen, svakako postavite „Bežična veza” u „Opće postavke” na „Isključeno” (str. 34).
- S ovim načinom povezivanja, isključujući jedinicu procesora, neke postavke u Zvuk izborniku (str. 30) i Opće postavke izborniku (str. 32) nisu dostupne i ne možete koristiti te funkcije.

## Korištenje torbice za nošenje

Možete zapakirati sistem u isporučenu torbicu za nošenje. Stavite baterijsku jedinicu u džep i pričvrstite jedinicu koja se postavlja na glavu kukicom i kopčom.

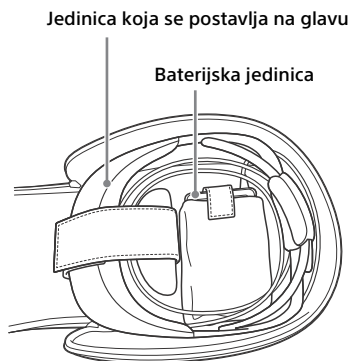



## Postavljanje jedinice koja se postavlja na glavu

Jedinica koja se postavlja na glavu može se podesiti na nekoliko načina kako bi se omogućilo prilagođeno, ugodno nošenje. Za ugodnije nošenje podesite jedinicu koja se postavlja na glavu prije nego što je postavite.

Prilikom pričvršćivanja jedinice koja se postavlja na glavu po prvi put nakon kupnje pogledajte „Vodič za početak“.

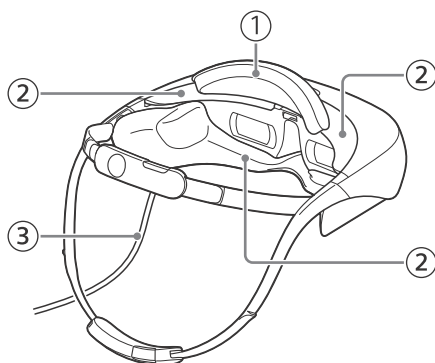

### ① Podešavanje nosača na čelu

Nosač na čelu moguće je podesiti prema naprijed i natrag ili prema gore i dolje.

#### Podešavanje prema naprijed i natrag

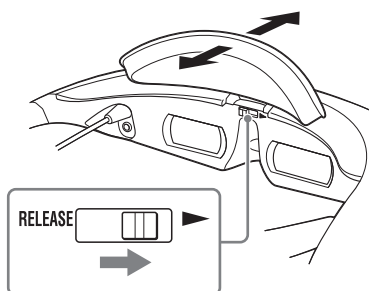

Za pomicanje nosača prema naprijed i natrag klizno pomaknite ručicu RELEASE (otpuštanje nosača na čelu) nadesno, a zatim pomaknite nosač.

#### Podešavanje prema gore i dolje

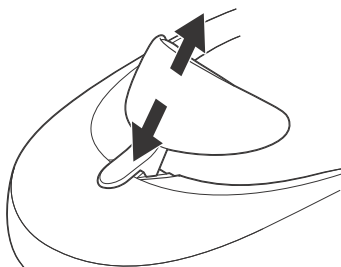

Pomicanje nosača na čelu prema gore i dolje.

#### Savjet

- Prilagodite položaj nosača na čelu prema naprijed ili natrag ako jedinica koja se postavlja na glavu dodiruje vaše naočale ili nos.

## ② Blokada svjetla

Gornje blokade svjetla mogu se odvojiti. Ako vanjsko svjetlo koje se odražava na ekranima predstavlja smetnju, pričvrstite blokade svjetla.

„L” Blokada svjetla (na vrhu)

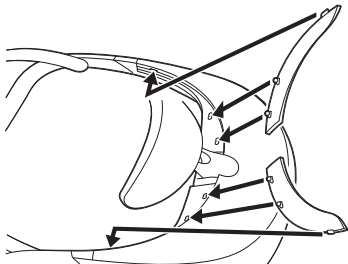

„R” Blokada svjetla (na vrhu)

Gornja lijeva blokada svjetla ima oznaku „L”, a gornja desna „R”. Pričvrstite odgovarajuću gornju blokadu svjetla na svaku stranu tako da jezičice gurnete u tri otvora na vrhu svake leće.

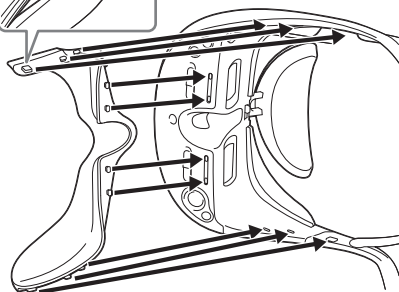
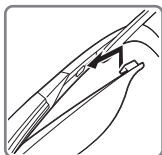

Blokada svjetla (na dnu)

Da biste pričvrstili donje blokade svjetla, gurnite jezičice u 8 otvora na dnu i stranama leća i prikvačite desne i lijeve krajeve.

### Napomene

- Možda nećete moći pričvrstiti blokade svjetla ako nosite određene vrste naočala.
- Ako vam vanjsko svjetlo i dalje smeta kada su postavljene blokade svjetla, smanjite svjetlo u prostoriji ili se udaljite od vanjskog svjetla.

## ③ Pričvršćivanje držača spojnog kabla

Kako vam spojni kablovi jedinice koja se postavlja na glavu ne bi smetali, upotrebjavajte isporučeni držač spojnog kabla i pričvrstite spojni kabl na donji pojas za glavu.

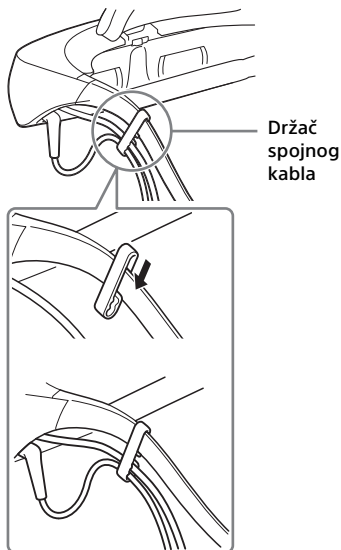

## Za ugodno postavljanje

Težina jedinice koja se postavlja na glavu treba biti ravnomjerno raspoređena između čela i stražnjeg dijela glave

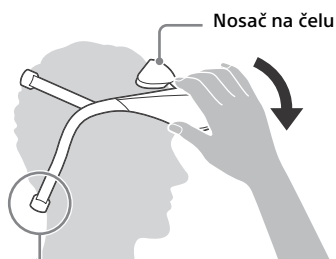

Donji pojas za glavu

Jedinicu koja se postavlja na glavu postavite tako da je ravnomjerno postavljena između nosača na čelu i donjeg pojasa za glavu, a nakon što je premjestite kako bi leće postavili ispred očiju, provjerite stoji li sigurno. Obavezno ostavite dovoljno prostora između mosta jedinice koja se postavlja na glavu (između leća) i lica tako da jedinica ne dodiruje nos.

### Omogućite sigurno postavljanje

Ako je pojas za glavu prelabav ili prejako zategnut, podesite dužinu trake kako bi bolje pristajala.

### Za podešavanje traka na desnoj strani

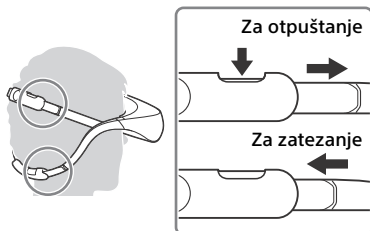

Za otpuštanje držite pritisnutim dugme za zatezanje na podešivaču pojasa za glavu dok lagano povlačite desni kraj trake.

Za zatezanje jednostavno malo povucite desni kraj trake.

### Za podešavanje traka na lijevoj strani

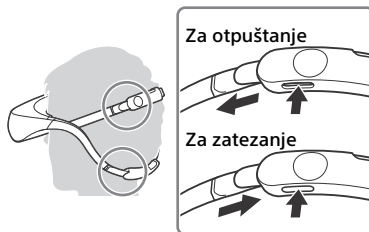

Za otpuštanje držite pritisnutim dugme za zatezanje na dnu podešivača pojasa za glavu dok lagano povlačite lijevi kraj trake. Za zatezanje držite pritisnutim dugme za zatezanje na dnu podešivača pojasa za glavu i lagano gurajte lijevi kraj trake.

### Napomena

- Krugovi na podešivačima pojasa za glavu su kapice otvora pričvrštnih vijaka za dodatnu opremu za buduću upotrebu. To nisu dugmad i ne rade kada ih pritisnete.

## Pričvršćivanje i zamjena slušalica koje se umeću u uši

Duboki tonovi možda se neće moći čuti ako slušalice koje se umeću u uši nisu dobro postavljene. Radi boljeg zvuka, isprobajte različite veličine malih slušalica ili podesite njihov položaj kako bi savršeno ulijegale u uši.

Male slušalice srednje veličine pričvršćene su na slušalice prilikom kupovine. Ako male slušalice nisu udobne, zamijenite ih isporučenim većim ili manjim malim slušalicama. Veličine malih slušalica označene su bojama i mogu se prepoznati po boji unutrašnjosti.

Da biste izbjegli da male slušalice ispadnu iz uha, pričvrstite ih na slušalice prilikom zamjene.

### Veličina slušalica koje se umeću u uši (boja u unutarnjem dijelu)

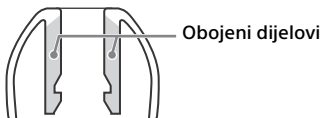

Mali ← → Veliki

SS (Crveni)	S (Narančasti)	M (Zeleni)	L (Svijetlo plavi)
----------------	-------------------	---------------	-----------------------

### Za odspajanje slušalica koja se umeće u uho

Dok čvrsto držite slušalice, zakrenite slušalicu koja se umeće u uho dok je izvlačite.

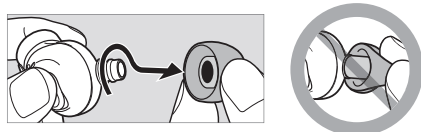

#### Savjet

- Ako slušalica koja se umeće u uho klizne na prste i ostane pričvršćena, pokušajte je držati suhom krpom za bolje prianjanje.

### Za pričvršćivanje slušalice koja se umeće u uho

Gurnite dijelove unutar slušalice koja se umeće u uho u slušalicu dok se izbočeni dio slušalice u potpunosti ne prekrije.

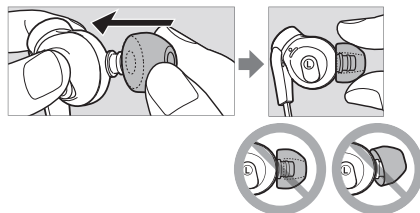

### O slušalicama koje se umeću u uho koje blokiraju šum

Isporučene slušalice koje se umeću u uho koje blokiraju šum udobno se nose i učinkovito prigušuju okolnu buku.

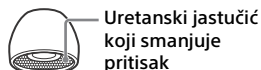

S (Narančasto) M (Zeleno) L (Svijetlo plavo)

#### Napomene

- Dugotrajno korištenje slušalica koje se umeću u uši može uzrokovati nelagodu u ušima. Ako osjetite nelagodu, prekinite upotrebu.
- Uretanski jastučić koji smanjuje pritisak iznimno je mekan. Ako se prelomi ili odvoji od slušalica, neće se vratiti u ispravan položaj i slušalice će izgubiti funkciju blokiranja šuma.
- Uretanski jastučić može se s vremenom oštetiti. Ako se mogućnost smanjivanja pritiska izgubi i uretanski jastučić otvrdne, slušalice mogu izgubiti funkciju blokiranja šuma.
- Nemojte prati slušalice koje se umeću u uši. Držite ih suhima, inače se mogu brzo oštetiti.

---

## Zamjena potrošnih dijelova

Dostupni su sljedeći zamjenski dijelovi.

- Slušalice koje se umeću u uši\*
- Blokada svjetla (na vrhu) (po jedna za lijevu i desnu stranu)
- Blokada svjetla (na dnu)
- Držač spojnog kabla
- Jastučić nosača za čelo
- Jastučić podešivača pojasa za glavu
- Postolje

Kada ovi potrošni dijelovi puknu ili pokazuju znakove istrošenosti, obratite se najbližem distributeru ili servisu kompanije Sony.

\* Dodatne zamjenske slušalice koje se umeću u uši možete naručiti od najbližeg prodavača kompanije Sony.

### Zamjena jastučića nosača na čelu ili jastučića podešivača pojasa za glavu

Jastučić je pričvršćen dvostranom trakom. Da biste zamijenili jastučić, odvojite stari jastučić s nosača na čelu ili podešivača pojasa za glavu, a zatim stavite novi jastučić na isto mjesto.

Jastučić nosača za čelo

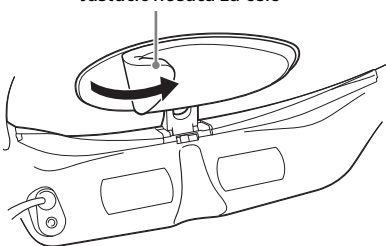

Jastučić podešivača pojasa za glavu

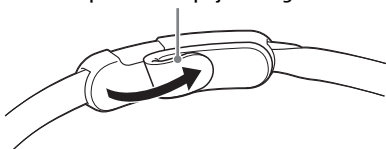

## Potvrđivanje poravnanja ekrana

Potvrdite poravnavanje ekrana tako da pogledate ekran za potvrdu koji se početno prikazuje nakon podešavanja razmaka između leća. Ekran na 3D viziru su opisani u nastavku, uz objašnjenje postupka potvrđivanja usklađivanja.

Odjeljak displeja na 3D viziru se sastoji od dva mala ekrana, s lijeve i s desne strane. Slike s oba ekrana se preklapaju radi stvaranja jedinstvene slike. Uvijek provjerite na početnom ekranu za potvrdu da li su ekrani usklađeni prije upotrebe da biste bili sigurni da su ispravno usklađeni.

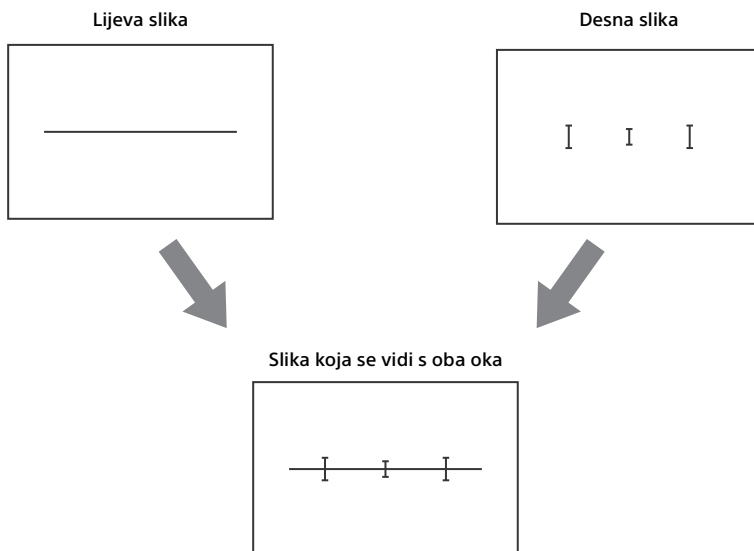

---

## Ispravan prikaz

Za ispravan prikaz pomaknite regulatore razmaka sočiva tako se sve tri oznake „I” i vodoravna linija presijecaju.

Prihvatljivo je ako se oznake „I” i vodoravna linija presijecaju u položaju koji nije sredina ekrana.

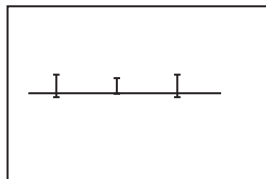
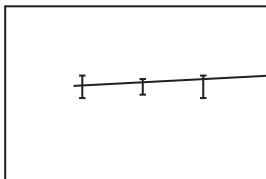
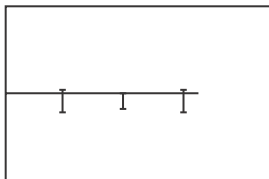

---

## Neispravan prikaz

U slučaju da se samo jedna oznaka „I” i vodoravna linija ne ukrštaju, ponovno provjerite nosite li jedinicu koja se postavlja na glavu ispravno, u skladu s „Vodičem za početak”. Ako se i dalje ne ukrštaju, prestanite koristiti sistem, jer je jedinica koja se postavlja na glavu možda iskrivljena ili oštećena. Ako do ovoga dođe, obratite se najbližem distributeru ili ovlaštenom lokalnom servisu kompanije Sony.



„I” oznake i vodoravna linija se ne ukrštaju.

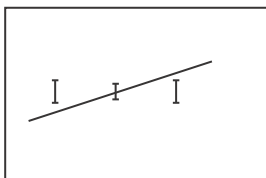

Vodoravna linija izgleda iznimno zakrivljena.

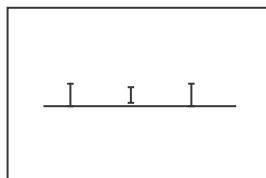

Srednja oznaka „I” se ne presijeca s vodoravnom linijom.

## Postavke sistema

Izbornicima postavki može se pristupiti u bilo koje vrijeme u svrhu promjene ili podešavanja različitih postavki sistema, kao što su kvalitet video slike, format audio izlaza i format 3D prikaza. Da biste prikazali izbornike, pritisnite dugme MENU na 3D viziru.

### Osnovne radnje izbornika

- 1 Pritisnite dugme MENU na jedinici koja se postavlja na glavu.

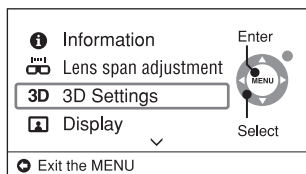

- 2 Pritisnite dugme ▲/▼ za odabir željene kategorije postavki, a zatim pritisnite dugme MENU.

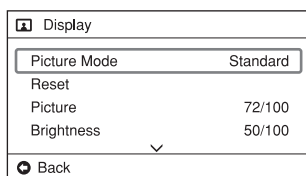

- 3 Pritisnite dugme ▲/▼ za odabir željenog izbornika, a zatim pritisnite dugme MENU.



- 4 Pritisnite dugme ▲/▼/◀/▶ po potrebi, za promjenu ili podešavanje postavki, a zatim pritisnite dugme MENU za unos promjena.

### Napomena

- Nakon 90 sekundi neaktivnosti izbornik postavki automatski će se zatvoriti.

### Savjeti

- Za povratak na prethodni izbornik pritisnite dugme ◀.
- Za izlaz iz izbornika postavki pritisnite dugme ▶ u izborniku kategorije postavki.



# Izbornici

Zadane postavke su podcrtane.

## i Informacije

Prepoznaje ulazne signale (video i audio signale) s opreme povezane sa sistemom i prikazuje različite vrste informacija. „Nepodržani signal“ označuje da ulazni signal nije kompatibilan sa sistemom, a „Nema signala“ se prikazuje kada nema ulaznog signala.

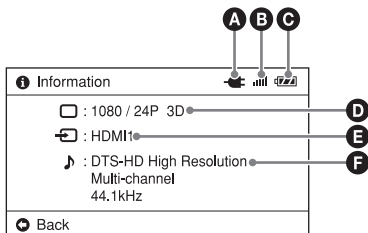

- A** rad uz napajanje izmjeničnom strujom
- B** Snaga radiovalova (str. 14)
- C** Preostali kapacitet baterije (str. 12)
- D** Ulazni video signal
- E** Vanjski ulaz
- F** Ulaz audio signala

## 🔍 Podešavanje razmaka između leća

### Podešavanje razmaka između leća

Podešava razmak između leća jedinice koja se postavlja na glavu tako da odgovara razmaku između vaših očiju (razmak između zjenica) za optimalan doživljaj gledanja. Za podešavanje upotrijebite regulatore razmaka sočiva na 3D viziru. Za više detalja pogledajte „Vodič za početak rada“.

#### Napomene

- Ako razmak sočiva nije ispravno podešen, nećete moći uživati u optimalnom iskustvu gledanja. Uvijek namjestite razmak sočiva prije upotrebe.
- Zvuk je isključen tokom podešavanja.
- Jačina zvuka ne može se promijeniti tokom podešavanja.

## 3D 3D postavke

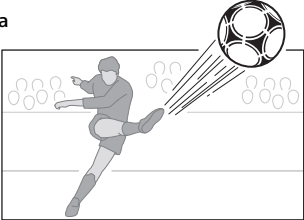
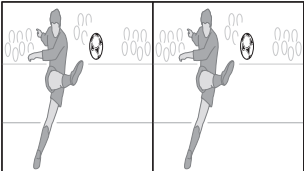
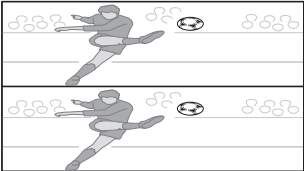
<b>Poništi</b>	Vraća sve stavke „3D postavke“ na originalne zadane vrijednosti.
<b>3D prikaz</b>	<p>Ručno odaberite format prikaza 3D sadržaja. Dostupne postavke se razlikuju, zavisno od toga da li izvorni signal sadrži signal za prepoznavanje 3D formata, kao u nastavku.</p> <p>Primjer 3D prikaza</p>  <p><b>Za 3D sadržaj bez signala za prepoznavanje 3D formata</b> <b>Slika uz sliku:</b> Odaberite za usporedan prikaz 3D sadržaja, sa sličnim slikama prikazanim usporedno.</p>  <p><b>Isključeno:</b> Odaberite za prikaz sadržaja u 2D formatu. <b>Iznad-ispod:</b> Odaberite za prikaz 3D sadržaja na vrhu i dnu, sa sličnim slikama prikazanim na vrhu i dnu ekrana.</p>  <p><b>Za 3D sadržaj sa signalom za prepoznavanje 3D formata</b> <b>Uključeno:</b> Odaberite za prikaz sadržaja u 3D formatu. <b>Isključeno:</b> Odaberite za prikaz sadržaja u 2D formatu.</p> <p><b>Napomene</b></p> <ul style="list-style-type: none"><li>• Ako se 3D sadržaj ne prikazuje ispravno uz odabrane postavke, promijenite „Slika uz sliku“ na „Iznad-ispod“ ili obrnuto.</li><li>• Kada odaberete „Slika uz sliku“ ili „Iznad-ispod,“ promijenite postavku na „Isključeno“ nakon prikaza 3D sadržaja.</li></ul>

<b>Automatski 3D</b>	<p><b>Uključeno:</b> Automatsko prebacivanje na režim 3D prikaza kada se otkrije signal za prepoznavanje 3D formata. Ako se signal za prepoznavanje 3D formata više ne prepoznaje, sistem se automatski prebacuje u režim 2D prikaza.</p> <p><b>Isključeno:</b> Deaktiviranje ove funkcije.</p> <p><b>Napomena</b></p> <ul style="list-style-type: none"> <li>• Ako se slike ne prikazuju u 3D kada je „Automatski 3D” postavljen na „Uključeno”, pokušajte promijeniti postavku „3D prikaz”.</li> </ul>
----------------------	--

## Zaslon

<p><b>Način slike</b></p> <p>Pojedinosti opcije „Način slike” koju ovdje odabirete mogu se podesiti u postavkama od „Poništi” do „Ponovno oblikovanje kontrasta” u nastavku.</p>	<p><b>Jarko:</b> Živopisne boje i oštar kontrast, za koncerte, sport i drugi emitirani sadržaj.</p> <p><b>Standardno:</b> Naglašavanje prirodne slike. Standardni kvalitet slike za različite video izvore.</p> <p><b>Kino:</b> Kvaliteta slike posebno prilagođena za kino sadržaje.</p> <p><b>Prilagođeno1/Prilagođeno2:</b> Sprema vaše prilagođene kvalitete slike prilagođavajući početnu ravnu sliku.</p> <p><b>Igra1:</b> Kvaliteta slike prilagođena za igre.</p> <p><b>Igra2:</b> Kvaliteta slike za poboljšanje vidljivosti mutnih scena u igrama.</p> <p><b>Igra3:</b> Kvaliteta slike za poboljšanje vidljivosti tamnih scena u igrama.</p> <p><b>Igra4:</b> Kvaliteta slike za poboljšanje vidljivosti iznimno tamnih scena u igrama.</p> <p><b>Napomena</b></p> <ul style="list-style-type: none"> <li>• Kada je „Način slike” postavljen na postavku od „Igra1” do „Igra4”, možete se prebacivati između tih načina tako da pritisnete ▲, ►, ▼ ili ◀ (str. 9) tokom gledanja. Ovaj postupak nije dostupan kada je prikazan izbornik postavki.</li> </ul>
<b>Poništi</b>	<p>Obnavlja sve vrijednosti (osim vrijednosti za „Veličina prikaza”, „Zaslon”, „24p True Cinema”, „Pretvorba u kino-format”, „Overscan” i „Široki način rada” u „Zaslon”) odabranog načina rada u izborniku „Način slike” na zadane postavke kada se odabere „Da”.</p>
<b>Slika</b>	<p>Podešavanje kontrasta slike.</p>
<b>Svjetlina</b>	<p>Podešava svjetlinu slike.</p>
<b>Boja</b>	<p>Podešava intenzitet boje slike.</p>

<b>Temperatura boje</b>	<p>Podlašava temperaturu boje slike.</p> <p><b>Prirodno:</b> Automatski poboljšava temperaturu boje za svaki „Način slike“ na temelju karakteristika ljudskog vida.</p> <p><b>Hladno:</b> Hladni tonovi plave boje.</p> <p><b>Srednje:</b> Nijanse boje između „Hladno“ i „Toplo 1/ Toplo 2“.</p> <p><b>Toplo 1/Toplo 2:</b> Tople nijanse crvene boje. „Toplo 2“ je crveniji od „Toplo 1“.</p>
<b>Panel Drive Mode</b>	<p>Odaberite vrstu prikaza za reprodukciju slike.</p> <p><b>Normalno:</b> Standardni izgled slike.</p> <p><b>Brisanje:</b> Smanjivanje zamućivanja slika koje se brzo kreću.</p> <p><b>Napomene</b></p> <ul style="list-style-type: none"> <li>• Iako odabir opcije „Brisanje“ smanjuje zamućenje slika koje se brzo kreću, istovremeno potamnjuje cjelokupni prikaz. Ako vam to smeta, odaberite „Normalno“.</li> <li>• Možda će izgledati da ekran u cjelini treperi, ovisno o signalu izvora. Ako ovo predstavlja smetnju, odaberite „Normalno“.</li> </ul>
<b>Jasna crna</b>	Prilagođava izgled područja tamne slike radi prilagodbe odabranog „Način slike“.
<b>Oštrina – visoko</b>	Upravlja tankim rubovima i finom teksturom slika kako bi se slike istakle ili ublažile.
<b>Oštrina – srednje</b>	Upravlja debelim rubovima i grubom teksturom slika kako bi se slike istakle ili ublažile.
<b>Smanjenje šuma</b>	<p>Smanjuje nasumično šum na fotografiji, slično kao i statični prikaz.</p> <p><b>Visoko/Srednje/Nisko:</b> Odaberite razinu ovog efekta.</p> <p><b>Isključeno:</b> Isključuje ovu funkciju.</p>
<b>Ponovno oblikovanje kontrasta</b>	<p>Automatski optimizira razine crne i bijele boje za dobar kontrast bez izbljedjelih crnih ili bijelih tonova.</p> <p><b>Visoko/Srednje/Nisko:</b> Odaberite razinu ovog efekta.</p> <p><b>Isključeno:</b> Isključuje ovu funkciju.</p>
<b>Veličina prikaza</b>	<p>Odabire veličinu prikaza slike.</p> <p><b>100%:</b> Prikazuje sliku na cijelom ekranu.</p> <p><b>90%/80%/70%:</b> Veličina prikaza je smanjena na 90%, 80% ili 70%.</p>

<p><b>Zaslon</b> Nije dostupno za vrijeme 3D reprodukcije. Postavka se vraća na „Normalno“ ako provedete podešavanje pomoću izbornika „Podešavanje razmaka između leća“ (str. 25).</p>	<p><b>Normalno:</b> Prikazuje izvornu sliku. <b>Kino1:</b> Emitira sliku simuliranu kao u kinu, prikazanu kroz zakrivljeni ekran. <b>Kino2:</b> Emitira sliku simuliranu kao u kinu uz ekran CinemaScope, više od „Kino1“.</p>
<p><b>24p True Cinema</b></p>	<p><b>Uključeno:</b> Vjerno prikazuje 24 fps video na 24 fps. Kino sadržaj ove vrste je dostupan na Blu-ray disku. Omogućuje iskustvo gledanja slično kao u kinima. <b>Isključeno:</b> Deaktiviranje ove funkcije. Video signali od 24 fps se prikazuju nakon konverzije na 60 fps.</p> <p><b>Napomena</b></p> <ul style="list-style-type: none"> <li>• Kada je „Panel Drive Mode“ postavljen na „Brisanje“, može izgledati kao da ekran treperi (ovisno o signalu izvora) što može ometati. U takvom slučaju ili isključite ovu funkciju ili postavite „Panel Drive Mode“ na „Normalno“.</li> </ul>
<p><b>Pretvorba u kino-format</b></p>	<p><b>Automatski:</b> Sistem automatski otkriva gledate li videosadržaj (televizijske filmove ili animacije) ili filmski sadržaj (filmove) i prebacuje u odgovarajući način konverzije. <b>Video:</b> Sistem uvijek prikazuje u formatu videosadržaja, bez obzira prikazuje li se video ili filmski sadržaj.</p>
<p><b>Overscan</b> Nije dostupno za vrijeme 3D reprodukcije.</p>	<p>Prilagođava područje prikaza. <b>Uključeno:</b> Skriva rubove slika. Odaberite u slučajevima kada postoji šum na rubovima slike. <b>Isključeno:</b> Prikazuje cijelu sliku.</p>
<p><b>Široki način rada</b> Nije dostupno za vrijeme 3D reprodukcije.</p>	<p><b>Normalno:</b> Prikaz slika u originalnom omjeru 4:3. <b>Puni:</b> Prikaz 4:3 sadržaja na cijelom ekranu, razvlačeći slike vodoravno. 16:9 sadržaj se također prikazuje preko cijelog ekrana u originalnom omjeru. <b>Zumiranje:</b> Okomito i vodoravno povećavanje slika, zadržavajući originalni omjer.</p> <p><b>Napomena</b></p> <ul style="list-style-type: none"> <li>• „Normalno“ nije dostupan s izvorima HD ulaza (1080i, 720p, ili 1080p).</li> </ul>

## Zvuk

### Napomena

- Stavke izbornika Zvuk (osim „A/V SYNC“) dostupne su samo kada je jedinica procesora priključena.

<b>Poništi</b>	Vraća sve postavke „Zvuk“ na originalne zadane vrijednosti.
<b>Prostorno</b>	<p><b>Standardno:</b> Standardne postavke zvuka koje pružaju prostranu zvučnu kulisu za cijeli niz sadržaja.</p> <p><b>Kino:</b> Naglašava prirodnu zvučnu kulisu koja se može mjeriti s dojmljivom akustikom kino dvorana, posebno kod dijaloga. Duboko. A svaki je kanal prirodno usklađen. Dobar izbor za filmove.</p> <p><b>Igra:</b> Idealno za igre. Omogućivanje precizne lokalizacije zvuka, za jasno utvrđivanje porijekla zvuka. Za intenzivno igranje igara s efektima višekanalnog surround-zvuka. Posebno je prikladno za igre koje imaju višekanalnu muzičku pozadinu.</p> <p><b>Glazba:</b> Naglašavanje detalja i čistoće izvornog zvuka. Vjerna reprodukcija, slično opremi u studijima za snimanje. Dobar izbor za muziku.</p> <p><b>Isključeno:</b> Deaktiviranje efekata surround-zvuka.</p> <p><b>Napomena</b></p> <ul style="list-style-type: none"><li>• Jačina zvuka može varirati ovisno o audio signalu izvora i odabranom načinu prostornog zvuka.</li></ul>
<b>Dolby Pro Logic IIx</b>	<p>Odabire rad matričnog dekodiranja. U prostornim efektima možete jednostavno uživati kad je ulazni signal na 2 kanala jednostavnim aktiviranjem matričnog dekodera.</p> <p><b>Film:</b> Izvodi obradu opcije Dolby Pro Logic IIx u načinu za gledanje filmova. Prikladno za reprodukciju filmske muzike uz kodirani Dolby Surround. Filmovi sinhronizirani na drugom jeziku ili videozapisi starih filmova mogu se reproducirati u načinu 7.1 kanala.</p> <p><b>Glazba:</b> Izvodi obradu opcije Dolby Pro Logic IIx u načinu za slušanje muzike. Prikladno za klasične izvore sa stereo zvukom kao što su CD-ovi.</p> <p><b>Isključeno:</b> Deaktivira matrični dekođer.</p> <p><b>Napomena</b></p> <ul style="list-style-type: none"><li>• „Dolby Pro Logic IIx“ fiksirano je na „Isključeno“ ako postavka „DTS Neo:6“ nije postavljena na „Isključeno“.</li></ul>

<b>DTS Neo:6</b>	<p>Odabire rad matičnog dekodiranja. U surround efektima možete jednostavno uživati kad je ulazni signal na 2 kanala jednostavnim aktiviranjem matičnog dekodera.</p> <p><b>Kino:</b> Izvodi obradu opcije DTS Neo:6 u načinu kino-formata.</p> <p><b>Glazba:</b> Izvodi obradu načina DTS Neo:6 u načinu za slušanje muzike.</p> <p><b>Isključeno:</b> Deaktivira matični dekodeo.</p> <p><b>Napomena</b></p> <ul style="list-style-type: none"> <li>• „DTS Neo:6“ fiksirano je na „Isključeno“ ako postavka „Dolby Pro Logic IIx“ nije „Isključeno“.</li> </ul>
<b>Visoki tonovi</b>	<p>Podešava audio izlaz visoke frekvencije.</p>
<b>Bas</b>	<p>Podešava audio izlaz niske frekvencije.</p>
<b>Harmonijski ekvilizator</b>	<p><b>Uključeno:</b> Preuzima oblik traga vala koji bi se vjerojatno izostavio u algoritmu audio kompresije uslijed svoje niske amplitude.</p> <p><b>Isključeno:</b> Deaktiviranje ove funkcije.</p>
<b>A/V SYNC</b>	<p>Ispravlja audio i video signale koji nisu sinhronizirani tako što odgađa emitiranje zvuka. Emitiranje zvuka se može odgoditi u koracima od 10 milisekundi, u rasponu od 0 do 100 ms.</p> <p><b>Napomena</b></p> <ul style="list-style-type: none"> <li>• Neki audio i video sadržaji koji nisu sinhronizirani ne mogu se ispraviti ovom funkcijom, zavisno od izvornog signala.</li> </ul>
<b>Vrsta slušalica</b>	<p>Prebacivanje na optimalnu postavku virtuelnog surround-zvuka prema vrsti slušalica koje se koriste.</p> <p><b>Slušalice koje se umeću u uši:</b> Idealno za slušalice koje se nose u ušima, kao što su priložene slušalice.</p> <p><b>Naglavne:</b> Idealno za slušalice koje se preko ili na ušima.</p> <p><b>Napomena</b></p> <ul style="list-style-type: none"> <li>• Surround zvučni efekti neće se ispravno reproducirati ako ova postavka ne odgovara vrsti slušalica koja se upotrebljava.</li> </ul>
<p><b>Dual Mono</b> Dostupan je samo za dual mono audio signale izvora. Nije dostupan za linearne PCM signale izvora.</p>	<p>Prebacuje glavni ili pomoćni audio izlaz za audio signale izvora koji nisu linearni PCM.</p> <p><b>Glavno:</b> Izlaz i lijeve i desne slušalice sadržava isključivo glavni audio sadržaj.</p> <p><b>Sporedno:</b> Iz obje slušalice se emitira samo podređeni audio sadržaj.</p> <p><b>Glavno/sporedno:</b> Izlaz slušalica na jednoj strani sadržava glavni audio sadržaj. Izlaz na drugoj strani sadržava pomoćni audio sadržaj.</p>

## ☰ Opće postavke

<p><b>Postavi lozinku</b></p> <p><b>Poništi lozinku</b></p> <p>„Postavi lozinku“ nije dostupan kada je lozinka postavljena.</p> <p>„Poništi lozinku“ nije dostupan kada lozinka nije postavljena.</p>	<p>Lozinka se može postaviti kako bi se ograničila upotreba sistema. Nakon određivanja lozinke ona se mora unijeti prilikom svakog uključivanja sistema. Da biste otkazali zaštitu lozinke, odaberite „Poništi lozinku“ i unesite lozinku.</p> <p><b>Napomena</b></p> <ul style="list-style-type: none"><li>• Sistem će se automatski isključiti u sljedećim situacijama. Uključite sistem ponovo i unesite lozinku ili otkazite zaštitu lozinke.<ul style="list-style-type: none"><li>– Kada se lozinka ne unese ispravno i zatvorite prikazani izbornik postavke pomoću dugmeta ◀</li><li>– Nakon 90 sekundi neaktivnosti na ekranu za unos lozinke</li></ul></li></ul>
<p><b>Ulaz</b></p> <p>Nije dostupno kada je jedinica procesora isključena.</p>	<p>Odabire ulaz za jedinicu procesora. Ulazni signal za odabrani priključak prikazan je na jedinici koja se postavlja na glavu.</p> <p><b>HDMI1:</b> Ulaz putem priključka HDMI IN 1</p> <p><b>HDMI2:</b> Ulaz putem priključka HDMI IN 2</p> <p><b>HDMI3:</b> Ulaz putem priključka HDMI IN 3</p>
<p><b>HDMI dinamički raspon</b></p>	<p>Služi za odabir razine ulaza video signala.</p> <p><b>Automatski:</b> Sistem automatski otkriva razinu ulaza. U normalnim okolnostima postavljen je na „Automatski“.</p> <p><b>Puni:</b> Odaberite ovu mogućnost kada su svijetli tonovi na slici presvijetli ili kada su sjene blokirane.</p> <p><b>Ograničeno:</b> Odaberite ovu mogućnost kada su svijetli tonovi na slici nejasni ili kada su sjene izražene.</p>
<p><b>HDMI prolaz</b></p> <p>Nije dostupno kada je jedinica procesora isključena.</p>	<p><b>Uključeno:</b> Uključuje prolaz omogućujući vam gledanje ili slušanje sadržaja na TV-u ili drugim uređajima za prikaz kada je sistem u stanju pripravnosti. Za više detalja pogledajte „Vodič za početak rada“.</p> <p><b>Isključeno:</b> Deaktiviranje ove funkcije. Za uštedu energije odaberite „Isključeno“ kada TV ili drugi uređaj za prikaz nije spojen na jedinicu procesora.</p>



<p><b>Kontrola za HDMI</b></p>	<p><b>Uključeno:</b> Uključuje kontrolu za opremu kompatibilnu s HDMI CEC (engl. Consumer Electronic Control, elektronska kontrola za korisnika) koja je povezana sa sistemom pomoću dugmeta ▲/▼/◀/▶ (str. 9) na jedinici koja se postavlja na glavu.</p> <p><b>Dugme ▲ :</b> Pokreće reprodukciju.</p> <p><b>Dugme ▼ :</b> Pauzira reprodukciju.</p> <p><b>Dugme ◀ :</b> Skače na prethodno poglavlje. Pritisnite i držite dugme za premotavanje unatrag.</p> <p><b>Dugme ▶ :</b> Skače na sljedeće poglavlje. Pritisnite i držite dugme za premotavanje unaprijed.</p> <p><b>Isključeno:</b> Deaktiviranje ove funkcije. Za upravljanje upotrijebite daljinski upravljač priključene opreme.</p> <p><b>Napomene</b></p> <ul style="list-style-type: none"> <li>• Ako upravljanje nije moguće kada je ova postavka uključena, priključena oprema nije kompatibilna s funkcijom „Kontrola za HDMI” sistema. Izravno upravljajte priključenom opremom.</li> <li>• Priključenom opremom ne može se upravljati kada je „Način slike” postavljen na „Igra1”, „Igra2”, „Igra3” ili „Igra4” (str. 27).</li> </ul>
<p><b>Isključeno kada nije postavljeno</b></p>	<p><b>Uključeno:</b> Automatski isključuje sistem 20 minuta nakon skidanja jedinice koja se postavlja na glavu.</p> <p><b>Isključeno:</b> Isključuje ovu funkciju.</p> <p><b>Savjet</b></p> <ul style="list-style-type: none"> <li>• Bez obzira na ovu postavku ekrani će se automatski isključiti 10 sekundi nakon što skinete jedinicu koja se postavlja na glavu.</li> </ul>
<p><b>Pripravnost bez signala</b></p>	<p><b>Uključeno:</b> Automatski isključuje sistem kada 30 minuta protekne bez ulaznog signala.</p> <p><b>Isključeno:</b> Isključuje ovu funkciju.</p>
<p><b>Postavka jezika</b></p>	<p>Postavlja jezik koji se upotrebljava za izbornike i ostale dijelove sučelja.</p> <p><b>Napomene</b></p> <ul style="list-style-type: none"> <li>• Zvuk se isključuje dok se ova postavka konfigurira.</li> <li>• Jačina zvuka ne može se prilagoditi dok se ova postavka konfigurira.</li> </ul>
<p><b>Prikaz izbornika</b></p>	<p><b>3D:</b> Prikazuje izbornik u 3D formatu.</p> <p><b>2D:</b> Deaktivira 3D format prikaza izbornika.</p>

<p><b>Upozorenje o produženom gledanju</b></p>	<p><b>Uključeno:</b> Uključuje automatski prikaz upozorenja o tome treba li isključiti uređaj nakon 3 sata neprekidnog gledanja. Odabirom opcije „Da“ na ekranu upozorenja isključuje se napajanje. Odabirom „Ne“ doći će do toga da se napajanje isključi 3 sata kasnije, nakon 6 sati neprekidnog gledanja.</p> <p><b>Isključeno:</b> Isključuje ovu funkciju.</p> <p><b>Napomena</b></p> <ul style="list-style-type: none"> <li>• Kada se prikaže upozorenje nakon 3 sata gledanja, ako nema odgovora u roku od 90 sekundi, napajanje će se automatski isključiti.</li> </ul>
<p><b>Upozorenje o pokretanju preglednika</b></p>	<p><b>Uključeno:</b> Uključuje automatski prikaz upozorenja kod pokretanja.</p> <p><b>Isključeno:</b> Isključuje ovu funkciju.</p>
<p><b>Bežična veza</b></p>	<p><b>Uključeno:</b> Uključuje bežičnu vezu baterijske jedinice.</p> <p><b>Isključeno:</b> Isključuje bežičnu vezu baterijske jedinice.</p>
<p><b>Pripravnost bežične veze</b> Nije dostupno kada je jedinica procesora isključena.</p>	<p><b>Uključeno:</b> Kada je sistem u stanju pripravnosti, jedinica procesora pokreće se u sinhronizaciji s pokretanjem jedinice koja se postavlja na glavu u bežičnom radu.</p> <p><b>Isključeno:</b> Isključuje ovu funkciju. Ovaj način smanjuje potrošnju energije.</p>
<p><b>Vrati na tvorničke postavke</b></p>	<p>Vraća sve postavke na originalne zadane vrijednosti.</p> <p><b>Napomena</b></p> <ul style="list-style-type: none"> <li>• Lozinka postavljena u „Postavi lozinku“ (u „Opće postavke“) također će se obrisati.</li> </ul>

## Rješavanje problema

Ako se tokom upotrebe sistema pojave sljedeći simptomi, provjerite uzrok i radnju prije nego što zatražite servisiranje. Ako se problem i dalje javlja, obratite se distributeru ili ovlaštenom lokalnom servisu kompanije SONY.

Za probleme s videom ili audiom pogledajte više odjeljaka u nastavku.

- **Problemi s videom** → **A** Često postavljana pitanja, **C** Audio/Video (zajedničko), **D** Video ili **F** Bežično
- **Problemi s audiom** → **A** Često postavljana pitanja, **C** Audio/Video (zajedničko), **E** Audio ili **F** Bežično\

### **A** Često postavljano pitanje

**ČPP** Nema videa ili audia. Nema 3D slike.

**1** Uključite ovaj sistem.

**2** Isključite opremu za reprodukciju i ponovno je uključite.

- Kada se PlayStation®3 upotrebljava s ovim sistemom, isključite PlayStation®3 i zatim ga ponovno uključite tako da na najmanje 5 sekundi pritisnete njegovo dugme za napajanje sve dok dva puta ne začujete zvučni signal bip. (Ako je PlayStation®3 povezan putem AV pojačala, isključite i pojačalo i ponovno ga uključite.)

#### **Problemi s 3D prikazom**

Ista se slika prikazuje jedna pored druge ili na vrhu i dnu.

- Postavka formata 3D prikaza možda nije ispravna. Pokušajte promijeniti „3D prikaz“ postavku u „3D postavke“ (str. 26).

Slika se ne prikazuje u 3D prikazu.

- Provjerite postavke na opremi za reprodukciju. Pogledajte i priručnik za korištenje te opreme.

**ČPP** Video ili audio opreme za reprodukciju ne može se prikazati na TV-u priključenom putem HDMI OUT (TV) priključka ili jedinice procesora.

**1** Provjerite je li postavka „HDMI prolaz“ u „Opće postavke“ postavljena na „Uključeno“ (str. 32).

**2** Isključite ovaj sistem i zatim ga postavite u stanje pripravnosti.

- Funkcija HDMI prolaz je onemogućena samo kada je postavka „HDMI prolaz“ postavljena na „Uključeno“ i tada je sistem isključen.
- Istodobno gledanje na ovom sistemu i TV-u nije moguće.



**3** Isključite opremu za reprodukciju i ponovno je uključite.

- Ako je oprema za reprodukciju PlayStation®3, držite pritisnutim dugme za napajanje na uređaju PlayStation®3 najmanje 5 sekundi sve dok dva puta ne začujete zvučni signal bip da biste ga ponovno uključili.

**ČPP** „I” oznake i vodoravna linija ne ukrštaju se na ekranu potvrde koji se prikazuje kada je sistem uključen.

- 1 Podesite dužinu i položaj pojaseva za glavu, u skladu s odjeljcima „Za ugodno postavljanje” i „2 Prilagodba i nošenje” u „Vodiču za početak”.
- 2 Podesite razmak između leća dok provjeravate ekran. Pogledajte „3 Postavljanje i prikaz” u „Vodiču za početak”.
  - Ako se nijedna „I” oznaka ne križa s vodoravnom linijom nakon izvršavanja radnji 1 i 2, provjerite „Potvrđivanje poravnanja ekrana” (str. 22).

## **B** Izvor napajanja

Simptom	Uzrok/Radnja
Sistem se ne uključuje	<ul style="list-style-type: none"><li>→ Provjerite je li adapter za izmjeničnu struju pravilno priključen, u skladu s „Vodičem za početak”.</li><li>→ Provjerite je li baterija napunjena (str. 12).</li><li>→ Držite pritisnutim  dugme (Power On/Standby) na jedinici koja se postavlja na glavu najmanje jednu sekundu.</li></ul>
Sistem se ne isključuje	<ul style="list-style-type: none"><li>→ Držite pritisnutim  dugme (Power On/Standby) na jedinici koja se postavlja na glavu najmanje jednu sekundu.</li></ul>

## **C** Audio/Video (zajedničko)

Simptom	Uzrok/Radnja
Nema audia ili videa ili je audio ili video izobličen	<ul style="list-style-type: none"><li>→ Pogledajte „Vodič za početak” i potvrdite da su adapter za izmjeničnu struju i HDMI kabl pravilno priključeni.</li><li>→ Provjerite je li oprema priključena na HDMI IN priključak na jedinici procesora uključena.</li><li>→ Provjerite je li oprema s koje želite gledati ispravno odabrana putem dugmeta INPUT na jedinici procesora kada se jedinica procesora upotrebljava.</li><li>→ Potvrdite da je ulazni signal podržan s ovim sistemom. Za dostupne signale pogledajte „Video ulaz” i „Audio ulaz” pod „Specifikacije” (str. 45). Ako ulazni signal nije podržan s ovim sistemom, provjerite postavke video izlaza i/ili audio izlaza na priključenoj opremi.</li><li>→ Potvrdite da je HDMI kabl čvrsto uključen. Ako se kvaliteta videa ne poboljša, možda je oštećen HDMI kabl. U tom slučaju isprobajte novi kabl.</li><li>→ Ako je oprema priključena na jedinicu procesora preko AV pojačala (prijemnika), pokušajte, umjesto toga, opremu izravno priključiti na jedinicu procesora. Za pojedinosti pogledajte priručnik s uputama opreme koja se upotrebljava.</li><li>→ Upotrebljavajte isporučeni HDMI kabl ili HDMI kabl dostupan u prodaji koji se prodaje kao kabl velike brzine.</li><li>→ Provjerite i odjeljak <b>D</b> Video, <b>E</b> Audio ili <b>F</b> Bežično.</li></ul>

## **D** Video

<b>Simptom</b>	<b>Uzrok/Radnja</b>
<b>Nema videa ili je izlaz za video izobličen</b>	<ul style="list-style-type: none"><li>→ Kada odaberete „Slika uz sliku“ ili „Iznad-ispod“ u „3D prikaz“ (u „3D postavke“), promijenite postavku na „Isključeno“ nakon gledanja 3D sadržaja (str. 26).</li><li>→ Obavezno isključite video izlaz sa signalom Deep Color na priključenoj opremi. Ako ova opcija nije dostupna na opremi i sadržaj se emitira na 1080FP (jedan videokadar), promijenite rezoluciju na 720FP.</li><li>→ Provjerite i odjeljak <b>C</b> Audio/Video (zajedničko) ili <b>F</b> Bežično.</li></ul>
<b>Zaslon je taman ili zamućen</b>	<ul style="list-style-type: none"><li>→ Pogledajte „Vodič za početak“ i provjerite da li su adapter za izmjeničnu struju i HDMI kabl ispravno priključeni i nosite li ispravno jedinicu koja se postavlja na glavu.</li><li>→ Moguće je da je razmak sočiva neispravno podešen (str. 23). Ponovo ga podesite tako da odete na „Podešavanje razmaka između leća“ u izborniku postavki (str. 25).</li><li>→ Ako su leće na jedinici koja se postavlja na glavu prljave, obrišite ih mekom krpom.</li></ul>
<b>Svijetli dio slike je presvijetao ili je tamni dio slike pretaman</b>	<ul style="list-style-type: none"><li>→ Do ove pojave može doći kada je razina signala RGB ulaznog signala iznad razine koju određuju HDMI standardi. Prilagodite izlaznu razinu signala RGB na priključenoj opremi ili promijenite postavku „HDMI dinamički raspon“ ovog sistema (str. 32).</li><li>→ Provjerite postavku „Način slike“ i promijenite je na odgovarajući način (str. 27).</li></ul>
<b>Zaslon se naglo isključuje</b>	<ul style="list-style-type: none"><li>→ Nakon 3 sata neprekidnog gledanja, sistem će prikazati ekran upozorenja i isključiti se nakon 90 sekundi neaktivnosti. Ako izbrišete poruku i nastavite gledati, sistem će se automatski isključiti nakon sljedeća 3 sata. To je podešeno radi poticanja na stjecanje zdravijih navika prilikom gledanja. Za više detalja pogledajte „Upozorenje o produženom gledanju“ (str. 34).</li><li>→ Ispravno postavite 3D vizir. 10 sekundi nakon što senzor na jedinici koja se postavlja na glavu otkrije da ste skinuli jedinicu, prikazani ekran automatski će se isključiti. Više pojedinosti potražite u odjeljku „Isključeno kada nije postavljeno“ (str. 33).</li><li>→ Sistem se automatski isključuje ako 30 minuta protekne bez ulaznog signala kada je „Pripravnost bez signala“ postavljen na „Uključeno“ (str. 33).</li></ul>
<b>Prikaz slike se s vremenom prigušuje</b>	<ul style="list-style-type: none"><li>→ Iako se prikaz fotografija ili gotovo nepomičnih slika može s vremenom prigušiti, to ne označava oštećenje sistema. Da biste vratili normalnu svjetlinu, poduzmite nešto direktno na 3D viziru ili povezanoj opremi.</li></ul>

Simptom	Uzrok/Radnja
<p><b>Neki pikseli na ekranu nisu uključeni ili su neki pikseli stalno uključeni</b></p>	<p>→ Ploča postavljena na ovaj sistem proizvedena je tehnologijom visoke preciznosti, što daje brzinu funkcioniranja piksela od najmanje 99,99%. Stoga veoma mali dio piksela može „zapeti“, bilo da su uvijek isključeni (crni), uvijek uključeni (crveni, zeleni ili plavi) ili trepere. Do te pojave dolazi zbog strukture ovog sistema i ne znači da se radi o kvaru. SONY nije odgovoran za zamjenu ili vraćanje sistema zbog te pojave.</p> <div data-bbox="832 145 1003 276" data-label="Image"> </div> <p><b>Uvijek uključeni ili neuključeni pikseli</b></p>
<p><b>Neke scene na Blu-ray disku snimljene na 24 fps (što odgovara originalnom filmu) izgledaju neprirodno</b></p>	<p>→ U tom slučaju pokušajte uključiti „24p True Cinema“. Pojediniosti potražite u „24p True Cinema“ (str. 29).</p>
<p><b>Zaslon treperi</b></p>	<p>→ Neki signali izvora mogu prouzročiti da ekran u cjelini izgleda kao da treperi kada je „Panel Drive Mode“ postavljen na „Brisanje“ ili kada je „24p True Cinema“ uključen. Za pojediniosti pogledajte „Panel Drive Mode“ (str. 28) i „24p True Cinema“ (str. 29).</p>
<p><b>3D prikaz automatski se ne uključuje</b></p>	<p>→ Ako se ista slika prikazuje jedna pored druge ili na vrhu i dnu, postavka formata 3D prikaza možda nije ispravna. Pokušajte promijeniti postavku „3D prikaz“ u odjeljku „3D postavke“ (str. 26).</p> <p>→ 3D percepcija varira kod gledatelja.</p> <p>→ Ako je prikazan izbornik „3D postavke“, ali se slike ne prikazuju u 3D, pokušajte ponovno pokrenuti opremu koja se upotrebljava za 3D reprodukciju.</p> <p>→ Sistem ne podržava 2D u 3D konverziju (simulirani 3D).</p> <p>→ Za gledanje anaglifske slike u 3D formatu potrebne su anaglifske naočale (na primjer, s crvenim i plavim sočivima).</p> <p>→ Također provjerite postavke opreme za reprodukciju priključene na jedinicu procesora.</p>
<p><b>3D prikaz automatski se ne uključuje</b></p>	<p>→ Provjerite je li postavka „Automatski 3D“ u „3D postavke“ postavljena na „Uključeno“ (str. 27).</p> <p>→ 3D sadržaj bez signala za prepoznavanje 3D formata automatski se ne prikazuje u 3D tehnici. Pokušajte promijeniti postavku „3D prikaz“ u „3D postavke“ na „Slika uz sliku“ ili „Iznad-ispod“ (str. 26).</p>

Simptom	Uzrok/Radnja
<p><b>Nema zvuka / Postoji statički šum / Jačina zvuka ne može se povećati</b></p>	<ul style="list-style-type: none"> <li>→ Jačinu zvuka podesite pomoću dugmadi VOL +/- na jedinici koja se postavlja na glavu.</li> <li>→ Čvrsto umetnite utikač slušalice (pogledajte „1 Priključivanje“ u „Vodiču za početak“). Ako veza slušalice nije ispravna, zvuk reprodukcije možda se neće čuti ispravno.</li> <li>→ Utikač slušalice je prljav. Utikač slušalice očistite suhom mekom krpom.</li> <li>→ Kada je sistem priključen na sistem kućnog kina kompatibilan s HDMI CEC ili AV pojačala (prijemnike), provjerite sljedeće postavke.               <ul style="list-style-type: none"> <li>– Provjerite je li postavka „Kontrola za HDMI“ u „Opće postavke“ postavljena na „Uključeno“ (str. 33).</li> <li>– Osigurajte da je postavka „Kontrola za HDMI“ aktivirana na AV pojačalu (prijemniku) ili drugoj opremi. Za pojedinosti pogledajte priručnik s uputama opreme koja se upotrebljava.</li> </ul> </li> <li>→ Kada se utičnica za slušalice na jedinici procesora koristi, postoji malo kašnjenje u promjeni jačine zvuka nakon podešavanja jačine zvuka.</li> <li>→ Provjerite i odjeljak <b>C</b> Audio/Video (zajedničko) ili <b>F</b> Bežično.</li> </ul>
<p><b>Nema efekta surround zvuka</b></p>	<ul style="list-style-type: none"> <li>→ Provjerite da postavka „Prostorno“ u „Zvuk“ nije postavljena na „Isključeno“ (str. 30).</li> <li>→ Provjerite da li je postavka „Vrsta slušalica“ u „Zvuk“ ispravna za vrstu slušalica koje se koriste (str. 31).</li> <li>→ Percepcija zvuka razlikuje se zavisno od slušaoca.</li> </ul>
<p><b>Nema basa</b></p>	<ul style="list-style-type: none"> <li>→ Provjerite pristaju li slušalice koje se umeću u uši udobno u vaše uši (str. 20).</li> </ul>
<p><b>Audio signali ne mogu se primati u audio formatu „kodek“*</b></p> <p>* Audio format „kodek“ predstavlja audio formate koji nisu linearni PCM koji su opisani u odjeljku „Audio ulaz“ u odjeljku „Specifikacije“ (str. 46).</p>	<ul style="list-style-type: none"> <li>→ Oprema za reprodukciju možda je konfigurirana za konverziju izlaznih audio signala audio formata „kodek“ na linearne PCM signale. U tom slučaju, u postavkama opreme za reprodukciju onemogućite konverziju audio formata „kodek“, a zatim nastavite s reprodukcijom. Za pojedinosti pogledajte priručnik s uputama opreme koja se upotrebljava.</li> </ul>
<p><b>Reprodukcija zvuka nije u ispravnom formatu</b></p>	<ul style="list-style-type: none"> <li>→ Za dual mono zvuk promijenite postavku „Dual Mono“ u „Zvuk“ (str. 31). Za ostale audio formate provjerite postavke priključene opreme.</li> </ul>

## **F** Bežično

<b>Simptom</b>	<b>Uzrok/Radnja</b>
<b>Nema bežične veze</b> <b>Audio ili video se prekida ili zaustavlja</b> <b>Indikator WIRELESS ne svijetli</b>	<ul style="list-style-type: none"><li>→ Provjerite jesu li jedinica procesora i baterijska jedinica uključene.</li><li>→ Može potrajati neko vrijeme do prikazivanja slike na ekranu.</li><li>→ Radiovalovi oslabe ili se prekidaju, ovisno o udaljenosti ili položaju jedinice procesora i baterijske jedinice ili prepenci između te dvije jedinice. Približite jedinicu procesora i baterijsku jedinicu jednu drugoj (otprilike 3 m ili manje) i okrenite ih tako da su njihovi logotipovi SONY okrenuti jedan prema drugome. Kvaliteta bežične komunikacije se smanjuje ako je ploča s logotipom SONY (strana na kojoj je postavljena antena) baterijske jedinice okrenuta prema podu ili na suprotnu stranu od jedinice procesora.</li><li>→ Ako se ne može postići uspješna bežična komunikacija kada je baterijska jedinica postavljena ravno, pričvrstite isporučeno postolje na baterijsku jedinicu i prilagodite njegov položaj tako da je logotip SONY okrenut prema jedinici procesora (str. 13).</li><li>→ Koristite sistem tamo gdje nema prepreka između jedinice procesora i baterijske jedinice.</li><li>→ Mogu se pojaviti smetnje drugih bežičnih uređaja. Isključite te uređaje i provjerite je li se pojava ispravila.</li><li>→ Smetnje mogu utjecati na prijenos audio i video signala ili na ispravan rad jedinice ako se koriste više od tri bežična uređaja, uključujući ovaj sistem, koji koriste isti frekvencijski opseg (60 GHz).</li></ul>

## **G** Punjenje

<b>Simptom</b>	<b>Uzrok/Radnja</b>
<b>Nije moguće izvršiti punjenje</b> <b>Vrijeme punjenja je produženo</b>	<ul style="list-style-type: none"><li>→ Provjerite jesu li adapter za izmjeničnu struju i kabl za napajanje čvrsto priključeni.</li><li>→ Punjenje možda neće biti moguće na izrazito hladnim ili toplim mjestima. Punjenje izvršavajte na temperaturama od 5 °C do 35 °C (41 °F do 95 °F).</li><li>→ Ako punite s uključenim sistemom, potrebno je duže vrijeme punjenja. Isključite sistem prije punjenja.</li><li>→ Punjenje možda neće biti moguće kada su jedinica procesora i baterijska jedinica povezane u bežičnom načinu. Da biste izvršili punjenje, isključite napajanje svih jedinica ili upotrijebite žičanu vezu.</li><li>→ Baterija se može pokvariti ako sistem nije korišten više od jedne godine. Kontaktirajte distributera ili ovlaštenu lokalnu servis kompaniju SONY.</li></ul>



## **H** HDMI kontrola

<b>Simptom</b>	<b>Uzrok/Radnja</b>
<b>Priključenom opremom ne može se upravljati pomoću dugmeta na jedinici koja se postavlja na glavu</b>	<ul style="list-style-type: none"><li>→ Provjerite je li postavka „Kontrola za HDMI” u „Opće postavke” postavljena na „Uključeno” (str. 33).</li><li>→ Provjerite podržava li priključena oprema HDMI CEC funkcije.</li><li>→ Provjerite je li postavka „Kontrola za HDMI” priključene opreme ispravno konfigurirana. Za više informacija pogledajte priručnik s uputstvima za opremu koju ste koristili.</li><li>→ Povezano AV pojačalo (prijemnik) možda nije kompatibilno s funkcijom sistema „Kontrola za HDMI”. Funkcija „Kontrola za HDMI” u tom slučaju neće ispravno funkcionirati.</li><li>→ Upravljanje priključenom opremom pritiskom na dugmad na jedinici koja se postavlja na glavu možda neće biti moguće odmah po uključivanju sistema ili odmah nakon uključivanja „Kontrola za HDMI” u „Opće postavke”.</li><li>→ Upravljanje priključenom opremom nije moguće kada je „Način slike” postavljen na „Igra1”, „Igra2”, „Igra3” ili „Igra4” (str. 27).</li></ul>

## **I** Ostali problemi

<b>Simptom</b>	<b>Uzrok/Radnja</b>
<b>„Kontrola za HDMI” na TV-u ne može se upotrebljavati za upravljanje opremom za reprodukciju čak i kada se upotrebljava HDMI prolaz sistema</b>	<ul style="list-style-type: none"><li>→ Pogledajte priručnik s uputstvima koji je isporučen s TV-om i u postavci TV-a „Kontrola za HDMI” navedite opremu za reprodukciju povezanu s procesorskom jedinicom kao upravljački uređaj.</li></ul>
<b>Dugmad na 3D viziru ne reagiraju</b>	<ul style="list-style-type: none"><li>→ Dugmad na 3D viziru ne funkcioniraju dok vizir ne stavite na glavu.</li></ul>
<b>„DEMO” pojavljuje se u gornjem desnom kutu ekrana izbornika postavki</b>	<ul style="list-style-type: none"><li>→ Kontaktirajte distributera ili ovlaštenu lokalnu servis kompanije SONY.</li></ul>

Simptom	Uzrok/Radnja
<p><b>Ne može se podesiti „Postavka jezika“ jer je izbornik postavki na nepoznatom jeziku</b></p>	<p>→ Ako početno postavljanje nije dovršeno, uzastopno pritisćite dugme ◀ za povratak na ekran za odabir jezika i zatim ponovno odaberite željeni jezik.</p> <p>→ Ako ste završili početno postavljanje, slijedite ove korake za vraćanje sistema na izvorne tvorničke postavke i odredite ispravan jezik.</p> <ol style="list-style-type: none"> <li>1 Pritisnite dugme MENU za prikaz izbornika postavki.</li> <li>2 Pritisnite dugme ▼, odaberite „ Opće postavke“, a zatim pritisnite dugme MENU.</li> <li>3 Pritisnite dugme ▼ i pomaknite pokazivač na postavku na dnu.</li> <li>4 Pritisnite dugme MENU. (Prikazuje se poruka potvrde „Vrati na tvorničke postavke“)</li> <li>5 Pritisnite dugme ◀, a zatim pritisnite dugme MENU. (Sistem će se ponovno pokrenuti.)</li> <li>6 Nakon što se prikaže ekran početne postavke, pritisnite dugmad ▲/▼ za odabir željenog jezika, a zatim pritisnite dugme ►.</li> <li>7 Slijedite prikazane upute za dovršavanje početnog postavljanja.</li> </ol>
<p><b>Nelagoda u nosu ili na čelu od dodira s jedinicom koja se postavlja na glavu</b></p>	<p>→ Prilagodite položaj nosača na čelu prema naprijed ili dolje (str. 17).</p>

## Upozorenje indikatora

Indikatori na baterijskoj jedinici i jedinici procesora upozoravaju na neuobičajene uvjete sistema.

	Indikator	Pogreška/Radnja
<b>Baterijska jedinica</b>		
⏻ (napajanje) indikator (narančasto)	Ponavlja treptanje dva puta svake 3 sekunde	Kontaktirajte distributera ili ovlašteni lokalni servis kompanije SONY. Baterijska jedinica je možda oštećena.
	Ponavlja treptanje tri puta svake 3 sekunde	Pogreška temperature u baterijskoj jedinici. Ostavite jedinicu na neko vrijeme. Treptanje prestaje kada se jedinica ohladi. Koristite baterijsku jedinicu na dobro prozračenom mjestu kako bi se spriječilo blokiranje ventilacijskih otvora.
	Ponavlja treptanje pet puta svake 3 sekunde	Pogreška baterije. Prestanite upotrebljavati sistem i obratite se distributeru ili ovlaštenom lokalnom servisu kompanije SONY.
<b>Jedinica procesora</b>		
POWER indikator (crveno)	Ponavlja treptanje dva puta svake 3 sekunde	Kontaktirajte distributera ili ovlašteni lokalni servis kompanije SONY. Jedinica procesora je možda oštećena.
	Ponavlja treptanje tri puta svake 3 sekunde	Pogreška temperature u jedinici procesora. Ostavite jedinicu na neko vrijeme. Treptanje prestaje kada se jedinica ohladi. Koristite jedinicu procesora na dobro prozračenom mjestu kako bi se spriječilo blokiranje ventilacijskih otvora.

## Odlaganje sistema

Radi zaštite okoliša uklonite ugrađenu litij-ionsku bateriju iz sistema. Prije uklanjanja baterije ispraznite bateriju tako da uklonite adapter za izmjeničnu struju i koristite sistem samo s baterijom.

- Izvadite litij-ionsku bateriju radi recikliranja.

Ne otvarajte kućište osim prilikom odlaganja sistema.

- Pazite da krajem odvijača ne dodirnete litij-ionsku bateriju prilikom uklanjanja kućišta baterije. Ako je baterija oštećena, postoji opasnost od curenja, topline, požara ili eksplozije.

### Uklanjanje kućišta baterije

- 1 Uklonite četiri vijka, a zatim uklonite donju ploču iz baterijske jedinice.

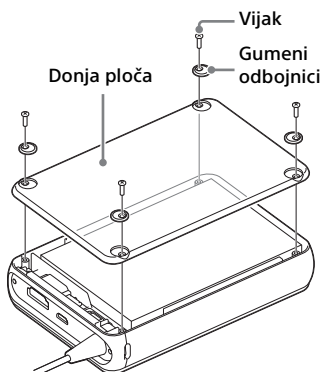

- 2 Uklonite tri vijka i prednju ploču, a zatim isključite utičnicu.

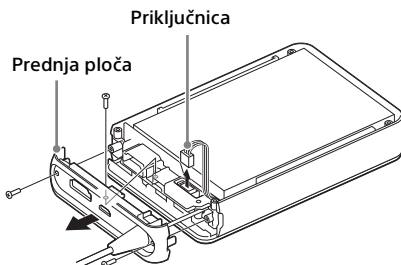

#### Napomena

- Pazite da ne oštetite pokrov kabla metalnim hvataljkama, itd. prilikom isključivanja utičnice.

- 3 Uklonite šest vijaka i kućište baterije.

Odložite uklonjeno kućište baterije s pričvršćenom baterijom za recikliranje.

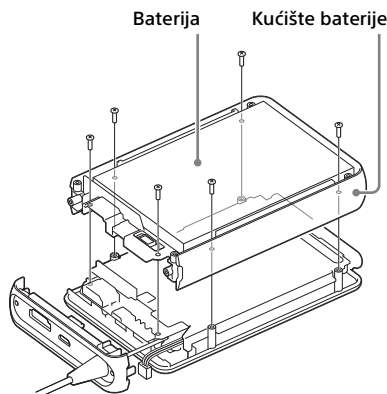

#### Napomena

- Nemojte uklanjati bateriju iz kućišta baterije.

## Specifikacije

### Zahtjevi napajanja

Jedinica procesora:

DC IN priključak 8,4 V

Jedinica koja se postavlja na glavu

i baterijska jedinica:

Micro USB priključak

(za punjenje) 5 V jednosmjerne struje

### Potrošnja energije

Jedinica procesora:

8,0 W (u bežičnom radu)

4,0 W (u žičanom radu)

0,4 W (u stanju pripravnosti)

5,0 W (u bežičnom stanju

pripravnosti)

2,0 W (u načinu HDMI prolaza)

Jedinica koja se postavlja na glavu

i baterijska jedinica:

11 W (tokom punjenja)

### Vrijeme punjenja baterije

Jedinica koja se postavlja na glavu

i baterijska jedinica:

Pribl. 4,5 sati (u stanju

pripravnosti na 23 °C (74 °F))

Pribl. 5,5 sati (u žičanom radu

na 23 °C (74 °F))

### Vrijeme rada baterije

Jedinica koja se postavlja na glavu

i baterijska jedinica:

Pribl. 3 sata (u bežičnom radu

na 23 °C (74 °F))

Pribl. 7 sati (u žičanom radu

na 23 °C (74 °F))

Pribl. 3 sata (u MHL radu

na 23 °C (74 °F))

### Radna temperatura

5 °C do 35 °C (41 °F do 95 °F)

### Raspon vlage

25% do 80%

### Dimenzije (Š×V×D, uključujući najveće izbočine)

Jedinica procesora:

Pribl. 150 mm × 31 mm ×

107 mm

(6 inča × 1 1/4 inča × 4 1/4 inča)

Jedinica koja se postavlja na glavu:

Pribl. 189 mm × 148 mm ×

270 mm

(7 1/2 inča × 5 7/8 inča ×

10 3/4 inča)

(ne uključujući dužine gornjeg pojasa za glavu i donjeg pojasa za glavu koje se mogu podesiti u sredini)

Baterijska jedinica:

Pribl. 80 mm × 26 mm ×

119 mm

(3 1/4 inča × 1 1/16 inča ×

4 3/4 inča)

### Težina

Jedinica procesora:

Pribl. 250 g (8,9 unci)

(bez kabla za povezivanje)

Jedinica koja se postavlja na glavu:

Pribl. 320 g (12 unci)

(uključujući gornje blokade svjetla i ne uključujući spojne kablove)

Baterijska jedinica:

Pribl. 210 g (7,5 unci)

(bez spojnog kabla)

### Rezolucija ekrana

1280 tačaka (vodoravno) × 720 tačaka (okomito)

### Razmak između zjenica

53,0 mm – 76,7 mm

(2 1/8 inča – 3 1/8 inča)

### Ulazne i izlazne utičnice

Jedinica procesora:

HDMI IN 1:

standardna 19-iglična utičnica

HDMI IN 2:

standardna 19-iglična utičnica

HDMI IN 3:

standardna 19-iglična utičnica

HDMI OUT (TV)\*:

standardna 19-iglična utičnica

HDMI OUT (HMD):  
standardna 19-iglična utičnica  
(na prednjoj ploči)  
Priključak za slušalice:  
Stereo priključak telefona  
Jedinica koja se postavlja na glavu:  
Priključak za slušalice:  
Mini stereo priključak  
Baterijska jedinica:  
HDMI IN/MHL:  
standardna 19-iglična utičnica  
MHL 1 podržano  
MHL: 5 V, 500 mA kapacitet  
izvora napajanja

\* Kada je uključen HDMI prolaz, signali koji se isporučuju jedinici procesora prolaze kroz jedinicu procesora na HDMI izlaz. Međutim, sljedeći signali nisu kompatibilni s prolazom.

- Video signali rezolucije 4k (kod visoke rezolucije koja prelazi 3840 (vodoravno) × 2160 (okomito) u pikselima)

## Video ulaz

Video ulaz (formati 2D):  
480/60p, 576/50p, 720/24p, 720/50p, 720/60p, 1080/50i, 1080/60i, 1080/24p, 1080/50p<sup>1)</sup>, 1080/60p<sup>1)</sup>  
Video ulaz (formati 3D: formati video kadra, slika pored slike i gornji i donji):  
720/50p<sup>1)</sup>, 720/60p<sup>1)</sup>, 1080/50i<sup>2)</sup>, 1080/60i<sup>2)</sup>, 1080/24p<sup>1)</sup>, 1080/50p<sup>3)</sup>, 1080/60p<sup>3)</sup>

## Audio ulaz

Baterijska jedinica:  
Linearni PCM (dvokanalno):  
32/44,1/48 kHz  
Jedinica procesora:  
Linearni PCM (dvokanalno):  
Do 192 kHz  
Linearni PCM (višekanalni)  
MPEG-2 AAC  
Dolby Digital  
Dolby Digital EX  
Dolby Digital Plus  
Dolby TrueHD  
DTS  
DTS-ES

DTS 96/24  
DTS-HD Master Audio  
DTS-HD High Resolution Audio  
DTS-HD LBR

- 1) nije dostupno za MHL ulaz
- 2) nije dostupno za MHL ulaz, formate video kadra i gornji i donji
- 3) nije dostupno za MHL ulaz i formate video kadra

## Bežični odjeljak

Kompatibilni standardi  
WirelessHD 1.1  
Način modulacije  
OFDM  
Upotrebljiva frekvencija  
59,40 GHz – 63,72 GHz  
(ch2 do ch3)  
Komunikacijska udaljenost  
Pribl. 7 m (23 stope)\*

\* Komunikacijska udaljenost razlikuje se ovisno o uvjetima upotrebe.

## Slušalice

Frekvencijski odziv:  
4 Hz – 27.000 Hz  
Impedancija:  
16 Ω (1 kHz)

## Adapter za izmjeničnu struju AC-UD10 (za jedinicu koja se postavlja na glavu i baterijsku jedinicu)

Stvarni ulaz  
100 V – 240 V izmjenične struje,  
50 Hz/60 Hz, 0,2 A  
Stvarni izlaz  
5 V jednosmjerne struje, 1,5 A  
Radna temperatura  
0 °C do 40 °C (32 °F do 104 °F)  
Temperatura pohrane  
–20 °C do +60 °C (–4 °F do 140 °F)  
Dimenzije (Š × V × D)  
Pribl. 78 mm × 22 mm × 36 mm  
(3 1/8 inča × 7/8 inča × 1 7/16 inča)  
Težina  
Pribl. 45 g (1,6 unci)

## **Adapter za izmjeničnu struju AC-L200D (za jedinicu procesora)**

Stvarni ulaz

100 V – 240 V izmjenične struje,  
50 Hz/60 Hz, 0,35 A – 0,18 A

Stvarni izlaz

8,4 V jednosmjerne struje, 1,7 A

Radna temperatura

0 °C do 40 °C (32 °F do 104 °F)

Temperatura pohrane

-20 °C do +60 °C (-4 °F do  
140 °F)

Dimenzije (Š × V × D)

Pribl. 48 mm × 29 mm × 81 mm  
(1 15/16 inča × 1 3/16 inča ×  
3 1/4 inča)

Težina

Pribl. 170 g (6 unci)

### **Isporučena dodatna oprema**

Pogledajte „Isporučena dodatna oprema“  
(str. 8).

Specifikacije sistema i izgled podložni  
su poboljšanjima bez prethodne  
obavijesti.

---

## **Tehnologija korištena u ovom sistemu**

- Jedinica procesora omogućuje korisniku slušanje preplavljujućeg višekanalno, virtualnog surround zvuka s dubinom kojeg stvaraju slušalice i tehnologija Virtualphones Technology („VPT”) sa sistemom 7.1 kanala.
- U više zaokupljujućeg igranja s preciznom lokalizacijom zvuka može se uživati slušanjem u načinu rada Igra, koji stvara zvučnu kulisu koja je posebno napravljena za igre s višekanalnim prostornim zvučnim efektima. Inženjeri zvuka u kompaniji Sony Computer Entertainment nadzirali su izradu zvučne pozadine Igra za igranje u ovom sistemu.

## Zaštitni znakovi

- Pojmovi HDMI™ i HDMI High-Definition Multimedia Interface te logotip HDMI zaštitni su znakovi ili registrirani zaštitni znakovi kompanije HDMI Licensing LLC u Sjedinjenim Američkim Državama i drugim državama.

### HDMI

- MHL™, Mobilni video link visoke rezolucije i logotip MHL zaštitni su znaci ili registrirani zaštitni znaci kompanije MHL Licensing, LLC.



- Proizvedeno pod licencom kompanije Dolby Laboratories. Dolby, Pro Logic i dvostruko D zaštitni su znakovi kompanije Dolby Laboratories.
- Za DTS patente pogledajte <http://patents.dts.com>. Proizvedeno pod licencom kompanije DTS Licensing Limited. DTS, DTS-HD, simbol, i DTS i simbol zajedno su registrirani zaštitni znaci kompanije DTS, Inc. © DTS, Inc. Sva prava pridržana.
- WirelessHD™ je registrirani zaštitni znak kompanije Silicon Image, Inc.
- „PlayStation“ je registrirani zaštitni znak kompanije Sony Computer Entertainment Inc. Također, „PS3“ je zaštitni znak iste kompanije.
- „VPT“, Virtualphones Technology je zaštitni znak kompanije Sony Corporation.
- Ostali nazivi sistema i proizvoda zaštitni su znaci ili registrirani zaštitni znaci proizvođača. Oznake ™ i ® nisu naznačene u ovom dokumentu.









<http://www.sony.net/>

Tiskano pomoću tinte na bazi  
bilja koja ne sadrži hlapljive  
organske spojeve.

© 2013 Sony Corporation

4-471-977-**G1**(1) (BS)