

SONY®



FM/MW/LW CD predvajalnik

Navodila za uporabo

Če želite preklicati prikaz z demonstracijo (DEMO), si oglejte strani 10.



CDX-GT23

© 2008 Sony korporacija

Navodila za namestitvev in priključitvev poiščite v priloženem priročniku za namestitvev in priključitvev.

**CLASS 1
LASER PRODUCT**

Ta oznaka se nahaja na spodnji strani ohišja.



Oddaja stare električne in elektronske opreme (veljavno v Evropski uniji in ostalih evropskih državah s sistemom ločenega zbiranja odpadkov)

Če se na izdelku ali na njegovi embalaži nahaja ta simbol, pomeni, da z izdelkom ne smete ravnati enako kot z drugimi gospodinjskimi odpadki. Morate ga oddati na ustrezno zbirno mesto za recikliranje električne in elektronske opreme. S pravilno oddajo tega izdelka boste pomagali preprečiti negativne posledice za okolje in zdravje ljudi, do katerih bi prišlo v primeru neustreznega ravnanja ob odstranitvi tega izdelka. Recikliranje materiala bo pripomoglo k ohranjanju naravnih virov. Podrobnejše informacije o recikliranju tega izdelka lahko dobite pri lokalni mestni upravi, službi oddajanja gospodinjskih odpadkov ali v trgovini, kjer ste izdelek kupili.



Logotipi za Microsoft, Windows Media in Windows so blagovne znamke ali registrirane blagovne znamke korporacije Microsoft v ZDA in/ali drugih državah.

Opozorilo za primer, da vaš avto pri ključu za vžig motorja nima možnosti vmesnega položaja (ACC)

Ko ugasnete motor, pritisnite in držite tipko **OFF** na enoti, dokler prikaz ne izgine s prikazovalnika.

V nasprotnem primeru se prikaz ne bo izklopil, baterije pa se bodo trošile.

Dobrodošli!.....	4
------------------	---

Uvodna navodila

Nastavitev ure	4
Odstranitev sprednje plošče	4
Pritrjevanje sprednje plošče	5

Položaji posameznih tipk

Glavna enota	6
--------------------	---

CD

Prikazane postavke	7
Predvajanje s ponavljanjem in predvajanje v naključnem vrstnem redu	7

Radijski sprejemnik

Shranjevanje in sprejemanje postaj	7
Samodejno shranjevanje - BTM	7
Ročno shranjevanje	7
Sprejem shranjenih postaj	7
Samodejno uglaševanje	7
RDS	8
Opis funkcije RDS	8
Nastavitev funkcij AF in TA	8
Izbira funkcije PTY	9
Nastavitev funkcije CT	9

Ostale funkcije

Spreminjanje nastavitve zvoka	9
Nastavitev lastnosti zvoka - BAL/FAD	9
Nastavitev krivulje izenačevalnika - EQ lite	9
Nastavitev postavk v - SET	10
Uporaba dodatne opreme	10
Dodatna avdio oprema	10



Dodatne informacije

Opozorila	11
Opombe o diskih	11
Red predvajanja MP3/WMA	12
Nekaj o datotekah MP3	12
Nekaj o datotekah WMA	12
Vzdrževanje	13
Odstranitev enote	13
Tehnični podatki	14
Odpravljanje težav	14
Prikazi napak / Sporočila	16

Dobrodošli!

Zahvaljujemo se vam za nakup CD predvajalnika Sony. Z naslednjimi funkcijami vam bo vožnja v pravi užitek:

- **Predvajanje CD-jev:**
Predvajate lahko diske CD-DA (ki vsebujejo tudi CD TEXT*) in CD-R/CD-RW (datoteke MP3/WMA (stran 12)).

Vrsta diska	Oznaka na disku
CD-DA	
MP3 WMA	

- **Radijski sprejem:**
 - Shranite lahko vse do 6 postaj na frekvenčni pas (FM1, FM2, FM3, MW in LW).
 - Funkcija **BTM** (Best Tuning Memory): enota izbere in shrani postaje z močnim signalom.
- **Storitve RDS:**
Uporabite lahko FM postaje s storitvami RDS (Radio Data System).
- **Nastavitve zvoka:**
 - **EQ3 lite:** Izberete lahko eno od 6-ih nastavljenih krivulj izenačevalnika.
- **Priključitev pomožne naprave:**
AUX priključek na sprednji strani omogoča povezavo s prenosno avdio napravo.

Uvodna navodila

Nastavitev ure

Ura uporablja 24-urni digitalni prikaz.

- 1 **Pritisnite in držite tipko za izbiranje.**
Prikaže se nastavitveni prikaz.
- 2 **Pritiskajte tipko za izbiranje, dokler se ne prikaže napis »CLOCK-ADJ«.**
- 3 **Pritisnite tipko (SEEK) +.**
Utripati začne oznaka za uro.
- 4 **Z obračanjem gumba za nastavitev glasnosti nastavite uro in minute.**
Če želite premakniti digitalno oznako, pritisnite tipko (SEEK) +/-.
- 5 **Pritisnite tipko za izbiranje.**
Nastavitev je končana in ura začne teči.

Če želite prikazati uro, pritisnite tipko (DSPL). Za vrnitev na prejšnji prikaz ponovno pritisnite tipko (DSPL).

Nasvet

Ura se lahko nastavi samodejno s pomočjo funkcije RDS (stran 9).

Odstranjevanje sprednje plošče

Z odstranitvijo sprednje plošče napravo lahko zavarujete pred krajo.

Opozorilni signal

Če boste stikalo za kontaktni ključ obrnili v položaj OFF, ne da bi odstranili sprednjo ploščo, se bo za nekaj sekund oglasil opozorilni signal. Alarm se bo sprožil samo, če uporabljate vgrajeni ojačevalnik.

- 1 **Pritisnite tipko (OFF).**
Enota je izklopljena.
- 2 **Pritisnite na  in jo povlecite proti sebi.**

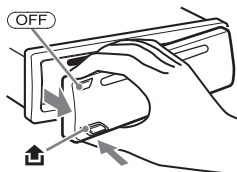

Opombi

- Na notranji del sprednje plošče ne smete ničesar položiti in ne pritiskajte premočno na prikazovalnik na sprednji plošči.
- Ne izpostavljajte sprednje plošče soncu, vročini ali vlagi. Ne puščajte je v parkiranem avtu ali v predalu.

Namestitev sprednje plošče

Namestite del (A) na sprednji plošči na del (B) na enoti, kot kaže slika, nato pritisnite levo stran notri.

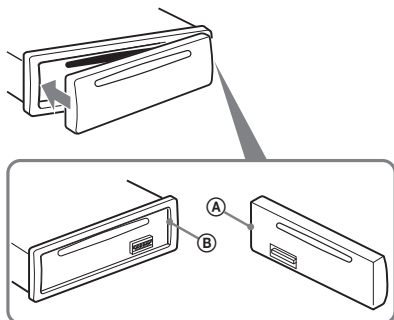

Opomba

Na notranji del sprednje plošče ne smete ničesar položiti.

Položaj posameznih tipk

Glavna enota

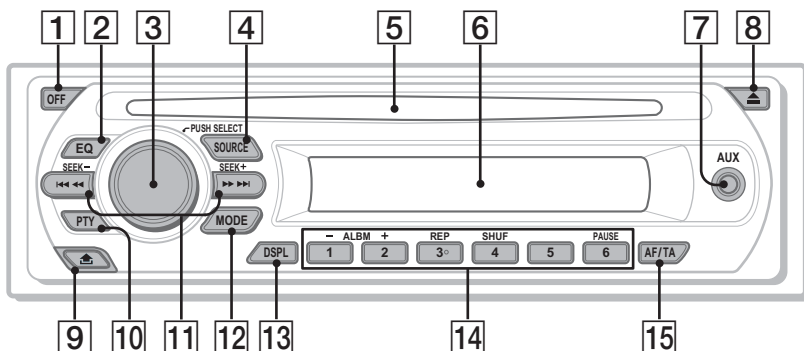

Podrobnejša navodila preberite na označenih straneh.

- 1 Tipka OFF**
Za izklop/ustavitev izvora.
- 2 Tipka EQ (izenačevalnik) 9**
Za izbiro vrste izenačevalnika (XPLD, NATURAL, VOCAL, ROCK, CUSTOM in OFF).
- 3 Gumb za nastavitev glasnosti/Tipka za izbiro 9**
Za nastavitev glasnosti (obračajte); izbiro postavk (pritisnite).
- 4 Tipka SOURCE**
Za vklop/izbiro izvora (Radio/CD/AUX).
- 5 Reža za disk**
Vstavite disk (potiskana stran obrnjena navzgor), predvajanje se začne.
- 6 Okno zaslona**
- 7 Vhodni priključek AUX 10**
Za priključitev prenosne avdio naprave.
- 8 Tipka ▲ (izmet)**
Za izmet diska.
- 9 Tipka ▢ (sprostitvev sprednje plošče) 4**
- 10 Tipka PTY (Programme Type) 9**
Za izbiro funkcije PTY v storitvah RDS.

11 Tipka SEEK +/-

CD:

Preskakovanje posnetkov (pritisnite) / preskakovanje posnetkov (pritisnite, nato v roku 1 sekunde ponovno pritisnite in držite); hitro pomikanje naprej, nazaj (pritisnite in držite).

Radio:

Samodejno uglaševanje postaj (pritisnite) / ročno iskanje postaje (pritisnite in držite).

12 Tipka MODE 7

Za izbiro radijske frekvence (FM/MW/LW).

13 Tipka DSPL 7, 8

Za spremembo prikazanih postavk.

14 Oštevilčene tipke

CD:

①/② : **ALBM -/+*** med predvajanjem MP3/WMA).

Za preskakovanje albumov (pritisnite); zaporedno preskakovanje albumov (pritisnite in držite).

③ : **REP 7**

④ : **SHUF 7**

⑥ : **PAUSE**

Za začasno ustavitev predvajanja. Za preklíc, ponovno pritisnite na tipko.

Radio:

Za sprejem shranjenih postaj (pritisnite); za shranjevanje postaj (pritisnite in držite).

15 Tipka AF (alternativne frekvence)/TA (prometna opozorila) 8

Za nastavitev funkcij AF in TA/TP v storitvah RDS.

Prikazane postavke

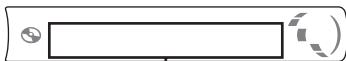

Številka posnetka/Pretekli čas predvajanja, Ime diska/izvajalca, Številka albuma *1, Ime albuma, Ime posnetka, Tekstovni podatki²/Ura

*1 Številka albuma se prikaže samo, če album zamenjate.

*2 Kadar predvajate MP3, se prikaže oznaka ID3. Če predvajate WMA, se prikaže oznaka WMA.

Za spremembo prikazanih postavk, pritisnite na tipko **(DSPL)**.

Nasvet

Prikazana postavka je odvisna od vrste diska, posnetega formata in nastavitve. Podrobnosti o formatih MP3/WMA si oglejte na strani 12.

Predvajanje s ponavljanjem in predvajanje v naključnem vrstnem redu

1 Med predvajanjem pritisnite tipko **(3)** (REP) ali **(4)** (SHUF), dokler se ne prikaže zelena nastavitev.

Izberite	Za
(3) TRACK	ponavljajoče predvajanje posnetka.
(4) ALBM*	ponavljajoče predvajanje albuma.
(5) SHUF ALBUM*	predvajanje albuma v naključnem vrstnem redu.
(6) SHUF DISC	predvajanje diska v naključnem vrstnem redu.

* Če predvajate MP3/WMA.

Za vrnitev na običajni način predvajanja, izberite »**(7)** OFF« ali »SHUF OFF«.

Radijski sprejemnik

Shranjevanje in sprejemanje postaj

Pozor

Če nastavljate postaje med vožnjo, uporabite funkcijo »Best Tuning Memory«, da ne bi prišlo do nesreče.

Samodejno shranjevanje – BTM

1 Pritisnite tipko **(SOURCE)**, dokler se ne prikaže napis »TUNER«.

Če želite spremeniti frekvenčno območje, pritisnite na tipko **(MODE)**. Izberite lahko med FM1, FM2, FM3*, MW in LW.

2 Pritisnite in držite tipko za izbiro.

Prikaže se zaslon za nastavev.

3 Pritisnite na tipko za izbiro, dokler se ne prikaže »BTM«.

4 Pritisnite tipko **(SEEK)+**.

Enota shrani postaje na številke tipke, v vrstnem redu glede na frekvence. Ko je nastavev shranjena se zasliši zvočni signal.

Ročno shranjevanje

1 Med sprejemanjem postaje, ki jo želite shraniti, pritisnite in držite oštevilčeno tipko **(1)** do **(6)**, dokler se ne prikaže oznaka »MEMORY«.

Opomba

Če poskušate na isto tipko shraniti drugo postajo, se prej shranjena postaja izbriše.

Nasvet

Če se shrani postaja RDS, se shrani tudi nastavev AF/TA (str. 8).

Sprejem shranjenih postaj

1 Izberite frekvenčni pas in pritisnite na oštevilčeno tipko **(1)** do **(6)**.

Samodejno uglaševanje

1 Izberite frekvenčni pas in s tipko **(SEEK) +/-** poiščite postajo.

Iskanje se bo končalo, ko bo naprava našla postajo. Ponavljajte ta postopek, dokler ne najdete zelene postaje.

(se nadaljuje)

Nasvet

Če poznate frekvenco postaje, ki jo želite poslušati, s pritiskanjem poljubne strani tipke (SEEK) poiščite približno frekvenco, nato pritisnite tipko (SEEK) -/+ in natančno nastavite zeleno frekvenco (ročna nastavitve).

RDS

Opis funkcije RDS

Radio Data System (RDS) je radijska storitev, ki omogoča valovnemu območju FM, da skupaj z običajnim radijskim programom v eter pošlje še dodatne digitalne informacije.

Prikaz postavk

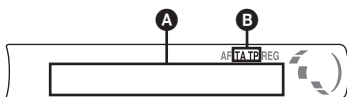

- A** Frekvenco*¹ (ime postaje), prednastavitvena številka, ura, podatki RDS
- B** TA/TP

¹ Med sprejemanjem postaje RDS se na levi strani oznake za frekvenco prikaže oznaka »«.

*² Med sprejemanjem prometnih informacij »TA«. Ko je sprejeta taka postaja, sveti oznaka »TP«.

Za spremembo prikaza postavk **A** pritisnite tipko (DSFL).

Storitve RDS

Enota vam nudi naslednje storitve RDS:

AF (Alternative Frequencies – alternativne frekvence)

Samodejno poišče in naravna najmočnejši signal iz oddajne mreže. Če uporabite to funkcijo, lahko med dolgo vožnjo poslušate isti program, ne da bi bilo potrebno postajo ročno nastavljati.

TA (Traffic Announcement – prometne informacije) / **TP** (Traffic Programme – program s prometnimi

Nudi najnovije prometne informacije/programme z informacijami. Prometno obvestilo bo prekinilo predvajanje trenutno izbranega izvora.

PTY (Programme Types – vrste programov)

Prikaže trenutno predvajano vrsto programa. Poišče zeleno vrsto programa.

CT (Clock Time – ura)

S pomočjo funkcije RDS se ura samodejno nastavi.

- Sistem RDS ne deluje, če je signal prešibek ali če neka postaja ne posreduje podatkov RDS.

Nastavitev funkcij AF in TA/TP

Pritisnite tipko (AFTA), dokler se ne prikaže zelena nastavitve.

Izberi	Za
AF-ON	vklop funkcije AF in izklop funkcije TA.
TA-ON	vklop funkcije TA in izklop funkcije AF.
AF, TA-ON	vklop obeh funkcij, AF in TA.
AF, TA-OFF	izklop obeh funkcij, AF in TA.

Shranjevanje RDS postaj z nastavitvami AF in TA

RDS postaje lahko vnaprej nastavite, skupaj z nastavitvami AF/TA. Če uporabite funkcijo BTM se shranijo samo RDS postaje z isto nastavitvijo AF/TA.

Pri ročni nastavitvi lahko vnaprej nastavite tako postaje z RDS storitvami kot tudi postaje brez njih, skupaj z nastavitvami AF/TA.

- 1 Nastavite AF/TA in shranite postajo s pomočjo funkcije BTM ali ročno.

Nastavitev glasnosti prometnih informacij

Glasnost prometnih informacij lahko nastavite.

- 1 S pritiskanjem tipke za uravnavanje glasnosti +/- nastavite stopnjo glasnosti.
- 2 Pritisnite in držite tipko (AFTA), dokler se ne prikaže oznaka »TA Volume«.

Sprejem nujnih obvestil

Če je vklopljena funkcija AF ali TA, bodo obvestila samodejno prekinila trenutno predvajani izvor.

Poslušanje regionalnega radijskega programa - REG

Kadar je funkcija AF vključena: tovarniška nastavitve enote sprejem omeji na določeno področje, da se postaja ne bi preklopila na drugo regionalno postajo z močnejšim signalom.

Če zapustite to področje sprejemanja programa nastavite možnost »REG-OFF« (str. 10).

Opomba

Ta funkcija ne deluje v Veliki Britaniji in na nekaterih drugih območjih.

Izbira funkcije PTY

- 1 Med sprejemanjem postaje FM, pritisnite tipko **(PTY)**.



Če postaja oddaja PTY podatke, se prikaže ime trenutno predvajane vrste programa.

- 2 Pritiskajte tipko **(PTY)**, dokler se ne prikaže zelena vrsta programa.
- 3 Pritisnite tipko **(SEEK) +/-**.

Naprava začne iskati postajo, ki oddaja izbrano vrsto programa

Vrste programa

NEWS (poročila), **AFFAIRS** (aktualni dogodki), **INFO** (informacije), **SPORT** (šport), **EDUCATE** (izobraževanje), **DRAMA** (dramska umetnost), **CULTURE** (kultura), **SCIENCE** (znanost), **VARIED** (različno), **POP M** (pop glasba), **ROCK M** (rock glasba), **EASY M** (nezahtevna glasba), **LIGHT M** (nezahtevna glasba), **CLASSICS** (klasika), **OTHER M** (druga glasba), **WEATHER** (vreme), **FINANCE** (denar), **CHILDREN** (otroški program), **SOCIAL A** (družbene zadeve), **RELIGION** (vera), **PHONE IN** (telefonski klici v oddaje), **TRAVEL** (potovanja), **LEISURE** (prosti čas), **JAZZ** (jazz glasba), **COUNTRY** (country glasba), **NATION M** (narodna glasba), **OLDIES** (starejša glasba), **FOLK M** (ljudska glasba), **DOCUMENT** (dokumentarne oddaje)

Opomba

Te funkcije ne morete uporabljati v državah, kjer ni na voljo informacij PTY (izbira vrste programa).

Nastavitev funkcije CT

- 1 V nastavitvah izberite »CT-ON« (str. 10).

Opombi

- Funkcija CT morda ne bo delovala, čeprav sprejemate postajo RDS.
- Nastavljena ura morda ne bo točna.

Ostale funkcije

Spreminjanje nastavitve zvoka

Nastavitev lastnosti zvoka

– BAL/FAD

- 1 Pritiskajte na tipko za izbiranje, dokler se ne pojavi napis »BAL« ali »FAD«.

Postavka se spremeni na naslednji način:
LOW*1 → **HI***1 → **BAL** (levo-desno) → **FAD** (spredaj-zadaj) → **AUX***2

*1 Če je vklopljena funkcija EQ3 lite (str. 9).

*2 Če je vklopljen AUX (str. 10).

- 2 Z obračnanjem gumba za nastavitev glasnosti nastavite izbrano postavko.

Po treh sekundah je nastavitev končana in prikaz se vrne na način običajnega predvajanja/sprejema.

Nastavitev krivulje izenačevalnika – EQ3 lite

Možnost »Custom« funkcije EQ lite vam omogoča nastavitv izenačevalnika po vašem okusu.

- 1 Izberite izvor in s tipko **(EQ)** izberite »CUSTOM«.
- 2 Pritiskajte tipko za izbiranje, dokler se ne prikažejo oznake »LOW« ali »HI«.
- 3 Z obračnanjem gumba za uravnavanje glasnosti izberite zeleno frekvenco.

Nivo glasnosti je mogoče nastaviti v korakih po 1 dB, od -10 dB do +10 dB.



Za vrnitev na tovarniško nastavitev izenačevalnika, pritisnite in držite tipko za izbiranje.

Po treh sekundah je nastavitev opravljena in prikaz se vrne na način običajnega predvajanja ali sprejema.

Nasvet

Tudi druge vrste izenačevalnika so nastavljive.

Nastavitev postavk – SET

- 1 Pritisnite in držite tipko za izbiranje.**
Prikaže se nastavitveni prikaz.
- 2 Pritiskajte na tipko za izbiranje, dokler se ne prikaže zelena postavka.**
- 3 Z obračanjem gumba za uravnavanje glasnosti izberite nastavitev (primer »ON« ali »OFF«).**
- 4 Pritisnite in držite tipko za izbiranje.**
Nastavitev je končana in prikaz se vrne na način običajnega predvajanja / sprejema.

Opomba

Prikaz postavk je odvisen od izvora in nastavitve.

Nastavite lahko naslednje postavke (podrobnosti poiščite na navedenih straneh):

“●” pomeni tovarniško nastavitev.

CLOCK-ADJ (clock adjust - nastavitev ure) (stran 4)

CT (Clock Time - ura)

Za nastavitev možnosti »CT-ON« in »CT-OFF« (●) (stran 8, 9)

BEEP

Za nastavitev možnosti »BEEP-ON« (●) ali »BEEP-OFF«.

AUX-A*1 (AUX Audio)

Za nastavitev prikaza izvora AUX na »AUX-A-ON« ali »AUX-A-OFF« (stran 10).

A.OFF (Auto Off)

Za samodejni izklop ob želeni uri, ko je enota izklopljena. ???: »A.OFF-NO« (●), »A.OFF-30S (sekunde)«, »A.OFF-30M (minute)« ali »A.OFF-60M (minute)«.

DEMO*1 (demonstracija)

Za nastavitev možnosti »DEMO-ON« (●) ali »DEMO-OFF«.

M.DSPL (Motion display)

- »M.DSPL-ON« (●): za prikaz premikajočih se vzorcev.
- »M.DSPL-OFF«: za izklop premikajočih se vzorcev.

A.SCRLL (Auto Scroll)

Za samodejno potovanje daljših postavk prek prikazovalnika, ko zamenjate disk/skupino/posnetek/album.

- »A.SCRLL-ON«: za potovanje napisa.
- »A.SCRLL-OFF« (●): da napis ne potuje prek prikazovalnika.

LOCAL (Local Seek Mode)

- »LOCAL-ON«: za uglasitev postaj z močnejšim signalom.
- »LOCAL-OFF« (●): za uglasitev običajnega sprejema.

MONO*2

Za izboljšanje slabega FM sprejema izberite način mono sprejema.

- »MONO-ON«: za poslušanje stereo oddaje v načinu mono.
- »MONO-OFF« (●): za poslušanje stereo postaj v načinu stereo.

REG*2

Za nastavitev možnosti »REG-ON« (●) in »REG-OFF« (stran 8).

LOUD

Omogoča vam poslušanje jasnega zvoka tudi pri nizki jakosti.

- »LOUD-ON«: za poudarjanje nizkih in visokih tonov.
- »LOUD-OFF« (●): če ne želite poudariti nizke in visoke tone.

BTM (stran 7)

*1 Če je enota izklopljena.

*2 Če sprejemate postajo FM.

Uporaba dodatne opreme

Če priključite dodatno prenosno avdio napravo Sony v vhodni priključek AUX (stereo mini vtič) na enoti, lahko poslušate zvok prek avtomobilskih zvočnikov. Nivo glasnosti lahko v primeru, da pride do razlike med enoto in prenosno avdio napravo, nastavite. Sledite spodnjemu postopku:

Priključitev prenosne avdio naprave

- Izklopite prenosno avdio napravo.
- Znižajte glasnost na enoti.
- Priključite enoto.

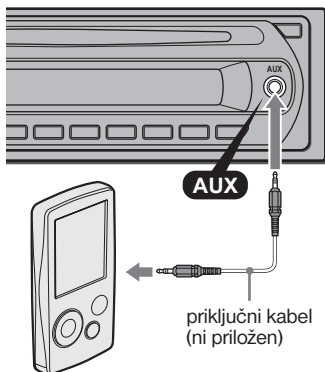

* Uporabite raven vtič.

Nastavitev glasnosti

Pred predvajanjem ne pozabite nastaviti glasnosti za posamezne priključene naprave.

- 1 Znižajte glasnost na enoti.
- 2 Pritiskajte na (SOURCE), dokler se ne prikaže napis »AUX«.
Prikaže se napis »FRONT IN«.
- 3 Začnite predvajati prenosno zvočno napravo pri srednji jakosti zvoka.
- 4 Nastavite običajno glasnost na enoti.
- 5 Večkrat pritisnite na tipko za izbiro, da se prikaže »AUX«, nato z obračanjem gumba za nastavitev glasnosti nastavitev vhodni nivo (-8dB do +18dB).

Dodatne informacije

Opozorila

- Če je bil avto parkiran na soncu in se zato temperatura v njegovi notranjosti bistveno zviša, počakajte, da se naprava pred uporabo nekoliko ohladi.
- Če je vaše vozilo opremljeno z električno anteno, se bo ta med delovanjem samodejno raztegnila.

Opombe glede kondenzacije vlage

V deževnih dneh ali na zelo vlažnem področju lahko pride do kondenzacije vlage v CD predvajalniku. To povzroči motnje v delovanju predvajalnika. V tem primeru odstranite CD in počakajte približno eno uro, da vlaga izhlapi.

Ohranitev visoke kakovosti zvoka

Če imate v bližini avdio opreme držala za pijačo, pazite, da ne boste po njej polili soka ali katere druge brezalkoholne pijače.

Opombe v zvezi s CD-jem

- Da bi lahko uživali ob kar najboljšem možnem zvoku, prijemajte CD ob robovih. Ne dotikajte se površine, da ga ne bi umazali.
- Ko diska ne uporabljate, ga hranite v ovitku.
- CD-jev ne izpostavljajte neposredni sončni svetlobi ali toplotnim virom, na primer cevem za vroč zrak. Ne puščajte jih v avtomobilu, parkiranem na soncu, saj temperatura v njem lahko močno naraste.
- Na CD ne lepите papirja ali nalepk.



- Ne uporabljajte rabljenih ali izposojenih CD-jev z ostanki lepila na površini.
- Če uporabljate take CD-je, lahko ostanek lepila prepreči njihovo vrtenje ter povzroči okvaro pri delovanju naprave oziroma uniči CD.
- Ne uporabljajte diskov, na katerih se nahajajo nalepke. S tem bi se utegnile pojaviti naslednje težave:
 - Diska ni mogoče odstraniti (ker se je nalepka odlepila in ovira mehanizem za izmet diska)
 - Zvočnih podatkov ni mogoče pravilno brati (predvajanje preskakuje ali ne deluje), ker se je nalepka zaradi toplote skrčila ali je povzročila ukrivitev diska.
- Diskov nenavadnih oblik (v obliki srca, osmerokotnika, ipd.) ni mogoče predvajati na tej enoti. Če bi to poskušali, bi utegnili enoto poškodovati. Takih diskov ne uporabljajte.

- 8 cm CD-jev ne morete predvajati.
- CD pred predvajanjem obrišite s čistilno krpo. Brišite od sredine proti robu. Ne uporabljajte topil, kot sta bencin ali razredčilo, čistil in antistatičnih razpršil, primernih za analogne plošče.



Opombe v zvezi z diski vrste CD-R/CD-RW

- Nekaterih diskov CD-R/CD-RW (odvisno od opreme, ki je bila uporabljena za snemanje in od stanja diska), na tej enoti ne bo mogoča predvajati.
- Ni mogoče predvajati diskov CD-R/CD-RW, ki niso zaključeni.
- Enota je združljiva s formatom ISO 9660 level 1 ali level 2, razšrjenim formatom Joliet/Romeo ter Multi Session.
- Največje število:
 - map (albumov): 150 (vključno z glavno in s praznimi mapami),
 - datotek in map, ki jih disk vsebuje: 300 (če ime mape/datoteke vsebuje mnogo znakov, se to število zmanjša).
 - prikazanih znakov za ime mape/datoteke je 32 (Joliet) ali 64 (Romeo)
- Če je disk posnet v načinu Multi Session, enota prepozna in predvaja samo prvi posnetek formata prve seje (session) (druge formate preskoči). Formati s prednostjo so CD-DA in MP3/WMA.
 - Če je prvi posnetek CD-DA, se predvaja samo prvi DC-DA v prvi seji (session),
 - Če prvi posnetek ni CD-DA, se predvaja seja ATRAC CD ali MP3/WMA. Če disk nima podatkov v nobenem od teh formatov, se prikaže napis »NO MUSIC«.

Glasbeni diski, kodirani z avtorsko zaščito pred presnemavanjem

Ta enota je izdelana za predvajanje diskov, ki ustrezajo standardu CD (Compact Disc). Nekatere založbe plošč so nedavno začele izdajati glasbene diske, kodirane z avtorsko zaščito pred presnemavanjem. Bodite pozorni na to, da nekateri od teh diskov ne ustrezajo standardu CD in jih na tej enoti ne bo mogoče predvajati.

DualDiscs (dvojni diski)

Disk DualDisc je dvostranski izdelek, ki združuje gradivo, posneto v standardu DVD, na eni strani, z digitalnim zvočnim gradivom na drugi strani. Bodite pozorni na to, da nekateri od teh diskov ne ustrezajo standardu CD in zato na tej enoti ne bo mogoče predvajati zvočne strani diska DualDisc.

Vrstni red predvajanja datotek MP3/WMA

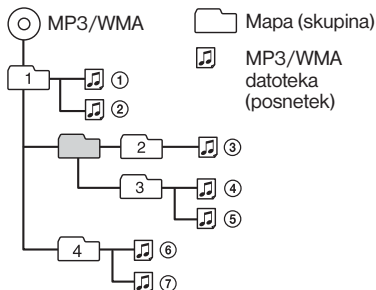

Nekaj o datotekah MP3

- MP3, kratica za MPEG-1 Audio Layer-3, je standard za kompresiranje glasbenih datotek. Audio CD podatke kompresira na približno 1/10 originalne velikosti.
- Oznaka ID3, vrste 1.0, 1.1, 2.2, 2.3 in 2.4 se nanaša samo na MP3. Oznaka ID3 je 15/30 znakov (1.0 in 1.1) ali 63/126 znakov (2.2, 2.3 in 2.4).
- Pri poimenovanju datoteke MP3 ne pozabite dodati končnice »mp3« imenu datoteke.
- Med predvajanjem datoteke MP3 z VBR (spremenljivo hitrostjo prenosa podatkov) ali med hitrim pomikanjem naprej/nazaj, se pretekli čas predvajanja morda ne bo točno prikazal.

Opomba

Če predvajate MP3 s hitrim prenosom podatkov, npr. 320 kb/s, utegne zvok prekinjati.

Nekaj o datotekah WMA

- WMA je kratica za Windows Media Audio in je drugačen standard za format kompresiranja zvočnih datotek. Audio CD podatke kompresira na približno 1/22 originalne velikosti.
- WMA tag vsebuje 63 znakov.
- Ko poimenujete datoteko WMA ne pozabite imenu dodati končnice ».wma«.
- Med predvajanjem ali hitrim premikanjem datoteke WMA (VBR) naprej/nazaj, se pretekli čas predvajanja morda ne bo pravilno prikazal.

* Samo za 64 kb/s

Opombe

- Datotek s kompresijo brez izgube ni mogoče predvajati.
- Datotek z zaščitnimi avtorskimi pravicami ni mogoče predvajati.

Vzdrževanje

Zamenjava varovalke

Pri zamenjavi varovalke se prepričajte, ali ste uporabili varovalko z istim amperskim številom, kot je označeno na stari varovalki.

Če varovalka pregori, preverite povezave in jo nato zamenjajte. Če po zamenjavi vnovič pregori, je prišlo do motnje v delovanju naprave. V tem primeru se posvetujte s pooblaščenim servisom Sony.

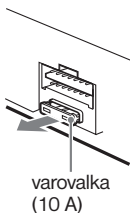

Čiščenje kontaktov

Vzrok motenj v delovanju naprave so lahko umazani kontakti med napravo in prednjo ploščo. Da bi to preprečili, odprite sprednjo ploščo (stran 4) in z vatirano palčko, namočeno v alkohol, očistite kontakte. Pri tem ne pritiskajte premočno, saj se kontakti lahko poškodujejo.

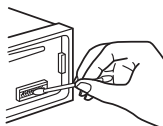

glavna enota

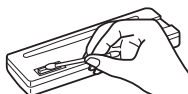

zadnja stran sprednje plošče

Opombi

- Zaradi varnostnih razlogov pred čiščenjem kontaktov ugasnite motor in odstranite ključ iz ključavnice za zagon motorja.
- Kontaktov se nikoli ne dotikajte s prsti ali kovinskimi predmeti.

Odstranitev naprave

1 Odstranite zaščitni okvir.

- 1 Odstranite sprednjo ploščo (stran 4).
- 2 Oba ključa za odstranitev hkrati pritrдите v zaščitni okvir.

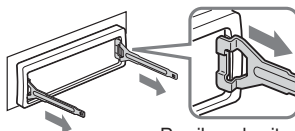

Pravilno obrnite ključ za odstranitev.

- 3 Povlecite za ključa in odstranite zaščitni okvir.

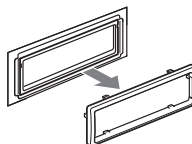

2 Odstranite napravo

- 1 Oba ključa vstavite, dokler ne klikneta.

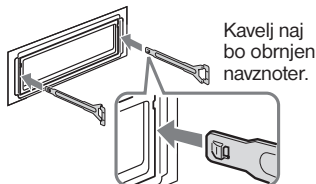

Kavelj naj bo obrnjen navznoter.

- 2 Potegnite za ključa, da sprostite enoto.

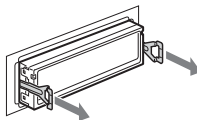

- 3 Izvlecite enoto iz ohišja.

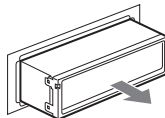

Tehnični podatki

CD predvajalnik

razmerje signal-šum: 95 dB

frekvenčni odziv: 10–20,000Hz

Odstopanja zaradi vrtenja: pod mejo merjenja

Radijski sprejemnik

FM

razpon:

87,5 – 108,0 MHz

antenski terminal: priključek za zunanjo anteno

medfrekvenca: 10,7 MHz/450kHz

občutljivost: 9 dBf

selektivnost: 75 dB pri 400 kHz

razmerje med signalom in šumom

67 dB (stereo), 69 dB (mono)

harmonično popačenje pri 1 kHz:

0,5 % (stereo), 0,3 % (mono)

ločljivost: 35 dB pri 1 kHz

frekvenčni odziv: 30-15,000 Hz

MW/LW

razpon:

MW: 531 – 1,602 kHz

LW: 153 – 279 kHz

antenski priključek: priključek za zunanjo anteno

medfrekvenca: 10,7 MHz/450 KHz

občutljivost: MW: 30 µV, LW: 40 µV

Ojačevalnik

izhodi: izhodi za zvočnike

(priključki sure seal)

upornost zvočnikov: 4 – 8 omov

največja izhodna moč: 45 W x 4 (pri 4 omih)

Splošno

izhodi:

Kontrolni priključek za električno anteno

vhodi:

Antenski vhodni priključek

AUX vhodni vtič (stereo mini vtič)

tonski nadzor:

nizki toni: +- 10 dB pri 100 Hz

visoki toni: +- 10 dB pri 10 kHz

napajanje: 12 V DC akumulator (negativna masa)

mere: pribl. 178 x 50 x 179 mm (š/v/g)

mere za vgradnjo: pribl. 182 x 53 x 162 mm (š/v/g)

masa: pribl. 1,2 kg

priloženi dodatki

deli za namestitve in priključitev (1 komplet)

Tehnologija zvočnega kodiranja MPEG Layer 3 in patenti imajo licenco Fraunhofer IIS and Thomson.

Ta izdelek je zaščiten z določenimi pravicami intelektualne lastnine družbe Microsoft. Uporaba ali distribucija te tehnologije zunaj tega izdelka brez licence družbe Microsoft ali pooblaščenih hčerinskih družb ni dovoljena.

Oblika in specifikacije se lahko spremenijo brez obvestila.

Odpravljanje težav

Spodnji seznam vam bo pomagal odpravljati težave, na katere boste morda naleteli pri uporabi naprave. Preden pa boste segli po spodnjih navodilih, preverite povezave in postopke delovanja.

Splošno

Enota se ne napaja.

Preverite priključitve. Če je vse v redu, preverite varovalko.

Električne antene ni mogoče raztegniti.

- Električna antena nima releja.

Ni zvoka

- Glasnost je povsem znižana.
- Regulator za sprednje in zadnje zvočnike (FAD) ni nastavljen za sistem z dvema zvočnikoma.

Ni piska

Beep zvok je izklopljen (str. 10)

Vsebina pomnilnika se je zbrisala

- Prišlo je do prekinitve dovoda električne energije.
- Električni priključni kabel ni ustrezno priključen.

Shranjene postaje in ura se izbrišejo.

Varovalka je pregorela.

Ob spremembi položaja ključa za vžig je slišati šum.

Kabli niso pravilno priključeni z avtomobilskim električnim priključkom za dodatno opremo.

Prikaz izgine / se ne prikaže na prikazovalniku.

- Funkcija »Dimmer« je nastavljena na »DIM-ON« (str. 10).
- Prikaz izgine, ko pritisnete in držite **OFF**.
→ Pritisnite in držite **OFF**, dokler se prikaz ponovno ne prikaže.
- Priključki so umazani (str. 13).

Funkcija »Auto Off« ne deluje pravilno.

Enota je vklopljena. Funkcija »Auto Off« se vklopi, ko je enota izklopljena.

→ Izklopite enoto.

Predvajanje CD

Diska ni mogoče vstaviti.

- Vstavljen je drug disk.
 - CD je narobe obrnjen ali vstavljen.
-

Disk se ne predvaja.

- Poškodovan ali umazan disk.
 - Poskušali ste predvajati CD-R/CD-RW, ki ni namenjen avdio predvajanju (str. 12).
-

Datotek MP3/WMA ni mogoče predvajati.

Disk se ne ujema s formatom MP3/WMA (str. 12).

Datoteke MP3/WMA se začnejo predvajati kasneje kot druge.

Naslednji diski potrebujejo več časa za začetek predvajanja:

- Diski z zapleteno zgradbo.
 - Diski posneti v Multi Session načinu.
 - Diski na katere je mogoče dodati podatke.
-

Postavke ne potujejo prek prikazovalnika.

- Če ima disk veliko število znakov, ti morda ne bodo potovali prek zaslona.
 - »A.SCRL« je nastavljen na OFF.
→ Izberite nastavev »A.SCRL-ON« (str. 10).
-

Zvok preskakuje.

- Namestitev ni pravilna.
→ Namestite enoto v kotu, ki je manjši od 45° v močnejšem delu avtomobila.
 - Poškodovan ali umazan disk.
-

Disk ne izskoči.

Pritisnite tipko  (str. 6).

Radijski sprejemnik

Ni mogoče sprejemati postaj. Zvok se meša z različnimi šumi.

- Priključite kontrolni kabel za električno anteno (moder) ali dodatni kabel za električno anteno (rdeč) na napajanje. (samo v primeru, da ima avto vgrajeno anteno FM/AM na zadnjem ali stranskem steklu.)
 - Preverite priključke avtomobilске antene.
 - Avtomobilska antena se ne dvigne.
→ Preverite priključitev električnega antenskega kabla.
 - Preverite frekvenco.
-

Uglasitev shranjenih postaj ni mogoče.

- V pomnilnik shranite ustrezno frekvenco.
 - Signal je prešibak.
-

Samodejno nastavljanje postaje ni mogoče.

- Način »Local Seek« ni pravilno nastavljen.
→ Nastavite možnost »LOCAL-ON« (stran 10).
 - Uglasavanje se ne ustavi na postaji:
→ Izberite možnost »MONO-ON« (stran 10).
 - Oddajni signal je prešibak.
→ Uporabite ročno nastavljanje.
-

Med sprejemanjem FM postaje, napis "ST" utripa.

- Natančno naravnajte frekvenco.
 - Oddajni signal je prešibek.
→ Izberite možnost »MONO-ON« (stran 10).
-

Program FM, ki se oddaja v stereo načinu, je slišati v mono načinu.

Enota je v načinu mono sprejema.

→ Izberite nastavev »MONO-OFF« (stran 10).

RDS

Po nekaj sekundah poslušanja se začne iskanje (SEEK).

Postaja ne oddaja prometnega programa ali ima prešibek oddajni signal.

→ Izklopite funkcijo TA (str. 8).

Ni prometnih poročil.

- Vključite "TA" (str. 8).
 - Postaja ne oddaja prometnih informacij, čeprav je postaja TP.
→ Izberite drugo postajo.
-

Funkcija PTY na zaslonu izpiše "- - -"

- Trenutna postaja ni RDS postaja.
 - RDS podatki niso sprejeti.
 - Postaja ne navaja vrste programa.
-

Prikaz napak/Sporočila

ERROR

- Disk je umazan ali napačno vstavljen.
→ Očistite ali pravilno vstavite CD.
- CD se ne more predvajati zaradi težave.
→ Vstavite drug disk.

FAILURE

Priključitev zvočnikov/ojačevalnika ni pravilna.
→ Oglejte si navodilo za priključitev tega modela in preverite priključke.

L. SEEK +/-

Lokalni način iskanja je vklopljen med samodejnim uglaševanjem.

NO AF

Za trenutno postajo ni alternativne frekvence.
→ Pritiskajte tipko (SEEK) +/-, medtem ko ime postaje utripa. Enota začne iskati drugo frekvenco z enakim podatki PI (identifikacija programa) (prikaže se »PI SEEK«).

NO INFO

Teksnovne informacije niso vpisane v datoteko ATRAC3/ATRAC3plus ali WMA.

NO MUSIC

Disk ne vsebuje glasbenih datotek.
→ Vstavite glasbeni CD.

NO NAME

Ime posnetka/albuma/skupine/diska ni vpisano v posnetek.

NO TP

Enota nadaljuje z iskanjem razpoložljivih postaj TP.

OFFSET

Morda se je pojavila okvara v notranjosti enote.
→ Preverite priključitev. Če opozorilo ne izgine z zaslona, se posvetujte z najbližjim pooblaščenim servisom Sony.

PUSH EJT

Disk ne izklopi.
→ Pritisnite na tipko  (str. 6).

READ

Enota bere podatke o posnetkih in skupinah na disku.

→ Počakajte, da enota prebere vse podatke in samodejno začne s predvajanjem. Pri nekaterih strukturah je za to potrebno več časa.

"LLLL" ali "rrrr"

Dosegli ste začetek ali konec diska in ne morete naprej.

"_"

Znaka na tej enoti ni mogoče prikazati.

Če vam omenjene rešitve ne pomagajo pri odpravi težav, se posvetujte s pooblaščenim servisom Sony.

Če odnesete enoto na popravilo, vzemite s seboj tudi disk, ki ste ga uporabljali, ko se je pojavila težava.

