



Blu-ray Disc uređaj | BDP-S300  
Upute za uporabu

## UPOZORENJE



Odlaganje stare električne i elektroničke opreme (primjenjivo u Europskoj uniji i ostalim europskim državama s posebnim sustavima za odlaganje) Ovaj znak na uređaju ili ambalaži ukazuje da se ovaj proizvod ne smije odlagati s kućnim otpadom. Umjesto toga, opremu za odlaganje odnesite u vama najbliže mjesto za skupljanje i recikliranje električnog i elektroničkog otpada. Pravilnim odlaganjem ovog proizvoda spriječite čete potencijalne negativne posljedice za okoliš i ljudsko zdravlje koje inače mogu imati utjecaja ukoliko se uređaj ne odloži na pravilan način. Recikliranje materijala od kojeg je uređaj sastavljen pridonosi očuvanju prirodnih izvora. Za detaljnije informacije o recikliranju proizvoda, obratite se lokalnom uredu, komunalnoj službi ili trgovini gdje ste kupili uređaj.

Proizvođač ovog uređaja je Sony Corporation, 1-7-1 Konan Minato-ku Tokyo, 108-0075 Japan. Ovlašteni predstavnik za pitanja elektromagnetske kompatibilnosti i sigurnosti proizvoda je Sony Deutschland GmbH, Hedelfinger Strasse 61, 70327 Stuttgart, Njemačka.

## Mjere opreza

### Sigurnost

- Ovaj uređaj koristi napajanje 220 – 240 V AC, 50/60 Hz. Provjerite da li je napon lokalne mreže isti.
- Kako biste spriječili požar ili električki udar, ne stavljajte na uređaj posude s tekućinom, npr. vaze.

### Postavljanje

- Nemojte postavljati uređaj u nagnut položaj jer je konstruiran za rad samo u vodoravnom položaju.
- Držite uređaj i diskove podalje od uređaja sa snažnim magnetima, kao što su mikrovalne pećnice i veliki zvučnici.
- Nemojte stavljati teške predmete na uređaj.
- Ne postavljajte uređaj u skućene prostore gdje je slabije prozračivanje pa se uređaj može pregrijati.
- Postavite uređaj u blizinu zidne utičnice tako da se može odmah odspojiti ako dođe do problema u radu.

## Napomene o diskovima

- Kako biste diskove održali čistima, prihvatite ih za rub. Nemojte dodirivati površinu.



- Nemojte izlagati disk izravnom utjecaju sunčevog svjetla ili izvora topline, primjerice, kanala za dovod vrućeg zraka i nemojte ostavljati disk u automobilu parkiranom na suncu jer bi moglo doći do znatnog porasta temperature u unutrašnjosti automobila.
- Nakon reprodukcije, spremite disk u njegovu kutiju.
- Čistite disk krpom za čišćenje. Obrisite ga od sredine prema rubu.



- Nemojte koristiti otapala, primjerice, benzin, razrjeđivač, komercijalno nabavljiva sredstva za čišćenje ili antistatičke raspršivače namijenjene za vinilne ploče.
- Ako ste otisnuli naljepnicu diska, osušite je prije reprodukcije.

Kako biste smanjili opasnost od požara ili električnog udara, ne izlažite uređaj kiši ili vlazi.

Kako biste izbjegli električni udar, ne otvarajte kućište uređaja. Servisiranje prepustite samo ovlaštenom serviseru. Mrežni kabel smije se mijenjati samo u ovlaštenom servisu.

Baterije ili uređaj s uložnim baterijama nemojte izlagati visokoj temperaturi, kao što je izravno sunce, vatra i sl.

## OPREZ

Uporaba optičkih instrumenata uz ovaj uređaj povećava opasnost od ozljede očiju. Budući da je laserska zraka koju koristi Blu-ray Disc uređaj škodljiva za oči, nemojte pokušati rastaviti kućište. Sve popravke provjerite stručnom osoblju.



Ova naljepnica je smještena na zaštitnom pokrovu lasera unutar kućišta.



Ovaj uređaj je laserski proizvod klase 1. Oznaka CLASS 1 LASER PRODUCT se nalazi na zaštitnom pokrovu lasera unutar kućišta.

## Mjere opreza

### O sigurnosti

- Ako u uređaj upadne strani predmet ili dospije tekućina, odspojite uređaj i odnesite ga na provjeru u ovlašteni servis prije nastavka uporabe.

### O izvorima napajanja

- Uređaj nije odspojen sa napajanja sve dok je mrežni utikač spojen na zidnu utičnicu, čak i ako je sam uređaj isključen.
- Ako uređaj nećete koristiti duže vrijeme, odspojite ga iz zidne utičnice. Za odspajanja mrežnog kabela, uhvatite sâm utikač; nikad ne povlačite kabl.

### O postavljanju

- Postavite uređaj na mjesto na kojem je osigurano dovoljno prozračivanje kako u unutrašnjosti uređaja ne bi došlo do nakupljanja topline.
- Ne postavljajte uređaj na mekane podloge, primjerice, na tepihe.
- Nemojte postavljati uređaj na mjesta u blizini izvora topline, ili na mjesta koja se nalaze pod izravnim utjecajem sunčevih zraka, prekomjerne prašine ili mehaničkih udara.
- Prozirni dio na prednjoj površini uređaja izrađen je od stakla. Rukujte njime pažljivo.

### O radu

- Ako se uređaj izravno unese iz hladnog u topli prostor, ili je postavljen u vlažnoj prostoriji, na lećama u unutrašnjosti sustava može doći do kondenziranja vlage. U tom slučaju uređaj neće ispravno raditi. Ako se to dogodi, izvadite disk i ostavite uređaj uključen približno pola sata dok vlaga ne ishlapi.
- Prije premještanja uređaja, izvadite disk. U protivnom, moglo bi doći do oštećenja.

### O podešavanju glasnoće

Nemojte pojačavati glasnoću pri slušanju tihih dijelova ili dijelova bez zvuka. U protivnom, zvučnici se mogu oštetiti pri reprodukciji glasnih dijelova.

### O čišćenju

Očistite kućište, prednju stranu i kontrole uređaja mekanom krpom malo navlaženom u blagoj otopini deterdženta. Nemojte koristiti sredstva koja bi mogla ogrepti površinu, primjerice, prašak za ribanje, ili otapala poput alkohola ili benzina.

### O čišćenju diskova i leće lasera

Nemojte koristiti komercijalno nabavljive diskove za čišćenje niti sredstva za čišćenje diskova/leće lasera jer bi moglo doći do kvara.

### O zamjenskim dijelovima

U slučaju popravka ovog uređaja moţete uzeti zamijenjene dijelove kako biste ih reciklirali.

#### VAŽNA NAPOMENA

Oprez: Ovaj uređaj omogućuje neograničeni prikaz zaustavljene slike ili izbornika na TV zaslonu. Ako jako dugo vremena ostavite prikaz na TV zaslonu, postoji opasnost od trajnog oštećenja TV zaslona. Projekcijski TV prijemnici su posebno osjetljivi.

Imate li bilo kakva pitanja ili probleme u vezi s uređajem, obratite se ovlaštenom Sony servisu.

# Sadržaj

<b>UPOZORENJE</b> .....	2
<b>Napomene o diskovima</b> .....	2
<b>Mjere opreza</b> .....	3
O ovom priručniku .....	5
<b>Diskovi koje uređaj može reproducirati</b> .....	5
Primjeri diskova koje uređaj ne može reproducirati .....	6
O reprodukciji diskova snimljenih u AVCHD formatu .....	6
BD/DVD regionalni kôd .....	7
Napomena o reprodukciji BD/DVD diskova .....	7
Zaštita autorskih prava .....	7
<b>Glavne značajke</b> .....	7

## Kako započeti s radom

<b>Korak 1: Sadržaj isporuke</b> .....	9
<b>Korak 2: Spajanje videokabela/HDMI kabela</b> .....	10
A Spajanje na ulaznu videopriključnicu .....	10
B Spajanje na S VIDEO ulaznu priključnicu .....	10
C Spajanje na komponentne ulazne videopriključnice (Y, Pb/Cb, Pr/Cr) .....	10
D Spajanje na HDMI ulaznu priključnicu .....	11
O značajkama 'BRAVIA' Theatre Sync (samo za HDMI povezivanja) .....	11
<b>Korak 3: Spajanje audiokabela</b> .....	12
A Spajanje na vaš TV .....	13
B Spajanje na stereo pojačalo (prijemnik) i 2 zvučnika .....	13
C Spajanje na AV pojačalo (prijemnik) koje ima Dolby Surround (Pro Logic) dekođer i 3 – 6 zvučnika .....	14
D-1 Spajanje na AV pojačalo (prijemnik) s 5.1ch ulaznim priključnicama i 6 zvučnika .....	14
D-2 Spajanje na AV pojačalo (prijemnik) s digitalnom ulaznom priključnicom i 6 zvučnika .....	15
D-3 Spajanje na AV pojačalo (prijemnik) s HDMI ulaznom priključnicom i 8 zvučnika .....	15
<b>Korak 4: Spajanje mrežnog kabela</b> .....	16
<b>Korak 5: Priprema daljinskog upravljača</b> .....	16
Upravljanje TV-om isporučenim daljinskim upravljačem .....	17
<b>Korak 6: Easy Setup</b> .....	18
<b>Korak 7: Dodatna podešavanja</b> .....	19

## Osnovni postupci

<b>Reprodukcija diska</b> .....	20
<b>O izbornicima</b> .....	22
Unos znakova .....	23
<b>O daljinskom upravljaču</b> .....	24
Razni načini reprodukcije .....	25
Traženje uporabom daljinskog upravljača .....	26
<b>Provjera informacija o disku</b> .....	26
<b>Za jasniji tihi zvuk (Audio DRC)</b> .....	27
<b>Podešavanje slike</b> .....	28
Precizno ugađanje slike po želji .....	28

<b>"Zaključavanje" diska</b> .....	29
Podešavanje/promjena zaporke .....	29
Podešavanje funkcije Parental Control za DVD VIDEO diskove .....	30
Podešavanje funkcije Parental Control za BD-ROM diskove .....	30

## Gledanje videopisa

<b>Prikaz svih naslova</b> .....	32
Reprodukcija naslova .....	33
<b>Pregledavanje po žanru, Quicklisti ili mapi</b> .....	34
<b>Traženje naslova</b> .....	34
<b>Programiranje reprodukcije (Quicklist)</b> .....	35

## Slušanje glazbenih datoteka

<b>Prikaz svih izvođača</b> .....	36
Reprodukcija zapisa .....	37
<b>Pregledavanje po izvođaču, albumu, žanru, Quicklisti ili mapi</b> .....	38
<b>Traženje zapisa</b> .....	38
<b>Programiranje reprodukcije (Quicklist)</b> .....	39

## Gledanje fotografija

<b>Prikaz svih mapa</b> .....	40
Reprodukcija slideshow .....	41
<b>Pregledavanje po datumu, Quicklisti ili mapi</b> .....	42
<b>Traženje fotografije</b> .....	42
<b>Programiranje slideshow reprodukcije (Quicklist)</b> .....	43

## Promjena početnih podešenja

<b>Uporaba izbornika Setup</b> .....	44
<b>Izbornik Video Setup</b> .....	45
<b>Izbornik Audio Setup</b> .....	47
<b>Izbornik Language</b> .....	49
<b>Izbornik Parental Control</b> .....	50
<b>Izbornik Speakers</b> .....	51
<b>Izbornik Options</b> .....	52
<b>Resetiranje uređaja</b> .....	53





## Dodatne informacije

<b>U slučaju problema</b> .....	54
<b>Funkcija dijagnostike</b> .....	57
<b>Prikaz dijelova i kontrola</b> .....	58
Prednja strana .....	58
Pokazivač .....	59
Stražnja strana .....	59
<b>Rječnik</b> .....	60
<b>Tehnički podaci</b> .....	61
<b>Tablica kodova jezika</b> .....	62
<b>Tablica kodova funkcije Parental Control/ područja</b> .....	63

## O ovom priručniku

Upute u ovom priručniku opisuju kontrole daljinskog upravljača. Također možete koristiti kontrole na uređaju ako imaju jednake oznake kao i one na daljinskom upravljaču.

U ovom priručniku koriste se sljedeće oznake:





Oznaka	Značenje
	Funkcije za BD-ROM diskove, uključujući i dvoslojne (DL).
	Funkcije raspoložive za DVD VIDEO i DVD+RW/DVD+R diskove u +VR modu ili DVD-RW/DVD-R diskove u videomodu, uključujući diskove od 8 cm.
	Funkcije za DATA DVD diskove (DVD+RW/DVD+R/DVD-RW/DVD-R diskovi koji sadrže MPEG-2 PS videozapise, MP3* audiozapise i JPEG slikovne datoteke).
	Funkcije raspoložive za glazbene CD diskove ili CD-R/CD-RW diskove u glazbenom CD formatu

\* MP3 (MPEG 1 Audio Layer III) je standardni format koji je definirala ISO (International Organization for Standardization)/IEC (International Electrotechnical Commission) MPEG, a služi sažimanju audiopodataka.

### Napomena

Izbornici prikazani u ovom priručniku možda se neće u potpunosti poklapati prikazima na TV zaslonu.

## Diskovi koje uređaj može reproducirati

Format diska	
Blu-ray Disc	
DVD VIDEO	
DVD-RW/-R	
DVD+RW/+R	
CD	

"Blu-ray Disc" je zaštićeni znak.

Logotipi "Blu-ray Disc", "DVD+RW", "DVD-RW", "DVD+R", "DVD-R", "DVD VIDEO" i "CD" su zaštićeni znakovi.

### Podržani formati datoteka (samo DATA DVD)

DVD+RW/DVD-RW/DVD+R/DVD-R nazivaju se "DATA DVD" u ovom priručniku kad diskovi sadrže datoteke koje se mogu reproducirati. Podržani su sljedeći formati datoteka:

- MPEG-2 PS videozapisi.
- MP3 audiozapisi.
- JPEG\* slikovne datoteke.

\* JPEG format uskladen s UDF (Universal Disk Format) formatom.

### Napomene o BD-ROM kompatibilnosti

Ovaj uređaj podržava samo BD-ROM Profile 1. Nije zajamčena reprodukcija novijih verzija i BD diskova koji nisu BD-ROM. Budući da su značajke Blu-ray diska nove te se još razvijaju, neki diskovi se možda neće moći reproducirati, što ovisi o vrsti i verziji diska. Audioizlaz razlikuje se ovisno o izvoru, spojenoj izlaznoj priključnici i odabranim audiopodešenjima. Za detalje pogledajte *str.* 48.

→ nastavlja se

## Primjeri diskova koje uređaj ne može reproducirati

Uređaj ne može reproducirati sljedeće diskove:

- BD-RE/BD-R.
- BD sa zaštitnom kutijom.
- DVD-RW/DVD-R u VR modu.
- DVD-RAM.
- HD DVD.
- DVD Audio disk.
- DATA CD (CD-R/CD-RW koji nije u glazbenom CD formatu).
- CD-ROM snimljen u PHOTO CD formatu.
- CD-Extra podatke
- VCD/Super VCD.
- HD sloj na Super Audio CD-u.

Također, uređaj ne može reproducirati sljedeće diskove:

- BD-ROM/DVD VIDEO disk s različitim regionalnim kodom
- Disk koji nije standardnog oblika (primjerice, u obliku kartice, srca, itd.)
- Disk s naljepnicom.
- Disk na kojem je ostala samoljepljiva vrpca od celofana ili naljepnica.

### Napomene

- **Napomene o DVD+RW/DVD+R, DVD-RW/DVD-R ili CD-R/CD-RW diskovima**  
Imajte na umu da nije moguća reprodukcija nekih DVD+RW/DVD+R, DVD-RW/DVD-R ili CD-R/CD-RW diskova na ovome uređaju zbog nedostatne kvalitete i fizičkog stanja diska, odnosno zbog razlike u tehnologiji i softveru snimanja. Nije moguća reprodukcija diska koji nije ispravno finaliziran. Dodatne informacije možete pronaći u uputama za uporabu uređaja za snimanje. Imajte na umu da neke funkcije reprodukcije možda neće raditi s nekim DVD+RW/DVD+R diskovima, čak i kad su pravilno finalizirani. U tom slučaju pogledajte disk normalnom reprodukcijom.
- **Glazbeni diskovi kodirani tehnologijom za zaštitu autorskih prava**  
Ovaj proizvod je namijenjen za reprodukciju diskova usklađenih s Compact Disc (CD) standardom. U novije vrijeme se u prodaji također mogu naći glazbeni diskovi kodirani radi zaštite od kopiranja. Neke od tih diskova nije moguće reproducirati u ovom uređaju.
- **Napomena o DualDisc diskovima**  
DualDisc je dvostrani disk koji sadrži snimljen DVD materijal na jednoj strani i digitalni audiomaterijal na drugoj. Međutim, budući da audio strana DualDisc diska nije usklađena s Compact Disc (CD) standardom, možda se neće moći reproducirati u ovom uređaju jer ne odgovaraju CD standardu.
- **Napomena o dvoslojnim DVD diskovima**  
Reproducirana slika i zvuk mogu se privremeno prekinuti kod promjene sloja.

## O reprodukciji diskova snimljenih u AVCHD formatu

Ovaj uređaj može reproducirati diskove AVCHD formata.



### Što je AVCHD format?

AVCHD format je format za high definition digitalne videokamere koji se koristi pri snimanju SD (standard definition) ili HD (high definition) signala standarda 1080i\*<sup>1</sup> ili 720p\*<sup>2</sup> na DVD, uz uporabu tehnologije učinkovitog sažimanja podataka. MPEG-4 AVC/H.264 format je usvojen za sažimanje video-podataka, a Dolby Digital ili Linear PCM sustav se koristi za sažimanje audiopodataka. MPEG-4 AVC/H.264 format može sažeti slikovne podatke većom učinkovitošću od konvencionalnog formata slikovne kompresije. MPEG-4 AVC/H.264 format omogućuje high definition (HD) videosignalu snimljenom digitalnom videokamerom snimanje na DVD diskove, na isti način kao i kod standard definition (SD) TV signala.

\*"AVCHD" i AVCHD logo su zaštićeni nazivi Matsushita Electric Industrial Co., Ltd. i Sony Corporation.

\*<sup>1</sup> High definition standard koji koristi 1080 učinkovitih linija prikaza i interlace sustav.

\*<sup>2</sup> High definition standard koji koristi 720 učinkovitih linija prikaza i progressive sustav.

### Napomene

- Možda neće biti moguća reprodukcija nekih diskova AVCHD formata, ovisno o uvjetima snimanja.
- Disk AVCHD formata neće se reproducirati ako nije pravilno finaliziran.

## BD/DVD regionalni kôd

Vaš uređaj ima regionalni kôd otisnut na stražnjoj strani i reproducirat će samo BD-ROM/DVD VIDEO diskove (samo reprodukcija) označene jednakim regionalnim kodom. Taj sustav se koristi radi zaštite autorskih prava.

DVD VIDEO diskovi s oznakom  također se mogu reproducirati na ovom uređaju.

Ovisno o BD-ROM/DVD VIDEO disku, može se dogoditi da nema oznake regionalnog koda iako je reprodukcija BD-ROM/DVD VIDEO diska zabranjena regionalnim ograničenjima.

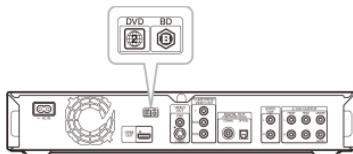

## Napomena o reprodukciji BD/DVD diskova

Neke funkcije reprodukcije BD/DVD diskova mogu namjerno biti izostavljene od strane proizvođača softvera. Budući da ovaj uređaj reproducira BD/DVD diskove ovisno o sadržaju diska koje su izradili proizvođači softvera, neke funkcije reprodukcije možda neće biti raspoložive. Također pogledajte upute isporučene uz BD/DVD diskove.

## Zaštita autorskih prava

Ovaj uređaj sadrži tehnologiju za zaštitu autorskih prava (*copyright*) koja je zaštićena američkim patentima i ostalim načinima zaštite intelektualnog vlasništva. Uporabu ove tehnologije mora odobriti Macrovision Corporation, a namijenjena je isključivo za kućnu i drugu ograničenu uporabu, osim ako Macrovision Corporation nije izričito odobrio drugačiju uporabu. Reverzno inženjerstvo ili rastavljanje su zabranjeni.

## Glavne značajke

Iskusite high definition (HD) kvalitetu slike/zvuka i Library funkciju ovog Blu-ray Disc uređaja.

### BD-ROM reprodukcija

BD-ROM je format sljedeće generacije optičkog diska u HD eri. Zahvaljujući ogromnom kapacitetu pohrane od 25 – 50 GB (što je pet puta više od DVD-a) i visokoj brzini prijenosa do 54 Mbps, ovaj format nudi ne samo beskompromisnu HD kvalitetu slike<sup>\*1\*</sup>, već također omogućuje bogate dodatne sadržaje na jednom jedinom disku i HD kvalitetu zvuka do 8 kanala, te interaktivnu upravljivost.

<sup>\*1</sup> Za uživanje u HD kvaliteti potreban je uređaj koji podržava HD prikaz.  
<sup>\*2</sup> Neki diskovi omogućuju reprodukciju samo putem HDMI povezivanja.

### 24p True Cinema

Videozapisi snimljeni filmskom kamerom sastoje se od 24 slike u sekundi. Budući da konvencionalni TV prijemnici (s katodnom cijevi i plazma ili LCD) prikazuju slike u intervalima od 1/60 ili 1/50 sekunde, 24 slike se ne prikazuju ujednačenim ritmom. Kad je spojen na TV s mogućnošću 24p prikaza, ovaj uređaj prikazuje svaki kadar u intervalima po 1/24 sekunde — što je identično intervalu izvorno snimljenom filmskom kamerom, čime se vjerno reproducira izvorna kino slika.

### HDMI Control ('BRAVIA' Theatre Sync)

'BRAVIA' Theatre Sync funkcija olakšava rukovanje spajanjem Sony komponenta koje su kompatibilne s funkcijom HDMI Control uporabom HDMI kabela (opcija).

### BD-J aplikacija

BD-ROM format podržava Java programski jezik za interaktivne funkcije. "BD-J" omogućuje pružateljima sadržaja gotovo neograničenu funkcionalnost kod kreiranja interaktivnih BD-ROM naslova\*.

Java i svi nazivi temeljeni na Java softveru te pripadajući logotipi su zaštićeni nazivi ili registrirani zaštićeni nazivi Sun Microsystems, Inc. u SAD-u i drugim zemljama. Esmertec i Jbed su zaštićeni nazivi ili registrirani zaštićeni nazivi Esmertec AG.

© 2000-2007 Esmertec AG

\* Ovaj uređaj ne podržava BD-J sadržaj za download.

### Podrška za višekanalni Linear PCM bez kompresije

U kombinaciji s kompatibilnim AV pojačalom, ovaj uređaj može reproducirati do 8 kanala Linear PCM surround zvuka\*. S nekompatibilnim pojačalom, uređaj može reproducirati 5.1ch analogne signale iz svoje 5.1CH OUTPUT priključnice za vrhunsku kvalitetu zvuka.

\* Priključnica DIGITAL OUT (COAXIAL ili OPTICAL) ne omogućuje izlaz 8ch signala. Trebat će vam HDMI kabel i HDMI-kompatibilan uređaj koji podržava 8ch signale.

### Reprodukcija diska AVCHD formata

Uređaj podržava datoteke AVCHD formata – high definition snimke načinjene na AVCHD-kompatibilnim kamkorderima. Vaša osobna high definition arhiva je spremna za reprodukciju u HD kvaliteti.

→ nastavlja se

## **HDMI (High-Definition Multimedia Interface)**

### **digitalno sučelje**

Kad je ovaj uređaj jednim HDMI kabelom spojen na uređaj koji omogućuje HDMI prikaz, uređaj može slati SD do HD videosignale i višekanalne audiosignale, u digitalnom obliku bez gubitka kvalitete.

HDMI standard podržava HDCP (High-bandwidth Digital Content Protection), tehnologiju zaštite od kopiranja koja sadrži tehnologiju kodiranja za digitalne videosignale.

### **Library funkcija za snimljene datoteke (samo za JPEG slike, MP3 zvuk, MPEG-2 PS videozapise)**

Za DATA DVD diskove kreirane na drugim DVD uređajima, tri odvojena Title List preglednika za videozapise/glazbu/fotografije omogućuju jednostavno razvrstavanje, traženje i reprodukciju, uključujući slideshow.



# Kako započeti s radom

Slijedite korake 1 – 7 kako biste spojili i podesili uređaj.

Za nazive tipaka i priključnica pogledajte "Prikaz dijelova i kontrola" (str. 58).

## Napomene

- Spojite kabele čvrsto kako biste spriječili neželjeni šum.
- Pogledajte upute isporučene s komponentama koje će se spojiti.
- Ne možete spojiti ovaj uređaj na TV koji nema ulaznu videopriključnicu.
- Prije povezivanja provjerite jeste li odspojili iz mrežne utičnice svaki uređaj kojeg mislite spojiti.
- Nemojte prejako pritiskati spojni kabel. Pritisak uz stijenku ormarića može oštetiti kabel.

• Korak 1: Sadržaj isporuke.....	9
• Korak 2: Spajanje videokabela/HDMI kabela .....	10
• Korak 3: Spajanje audiokabela.....	12
• Korak 4: Spajanje mrežnog kabela.....	16
• Korak 5: Priprema daljinskog upravljača .....	16
• Korak 6: Easy Setup .....	18
• Korak 7: Dodatna podešavanja .....	19

## Korak 1: Sadržaj isporuke

Provjerite da li je ispučen sljedeći pribor:

- Videokabel (phono priključak × 1) (1)
- Stereo audiokabel (phono priključak × 2) (1)
- Mrežni kabel (1)
- Daljinski upravljač (1)
- Baterije R6 (veličina AA) (2)
- Informacije o GNU licenci (samo na engleskom) (1)

## Korak 2: Spajanje videokabela/HDMI kabela

Spojite ovaj uređaj na vaš TV monitor, projektor ili AV pojačalo (prijemnik) pomoću videokabela. Odaberite jedan od sljedećih načina spajanja, Ⓐ – Ⓓ, ovisno o ulaznoj priključnici na vašem TV monitoru, projektoru ili AV pojačalu (prijemniku). Za prikaz 1080p progressive signala na kompatibilnom TV-u, projektoru ili monitoru s HDMI ulaznom priključnicom, trebate odabrati način Ⓓ. Možete koristiti način Ⓒ za prikaz 480p/576p/720p progressive signala ili 1080i interlace signala na kompatibilnom uređaju s komponentnim ulaznim videopriključnicama.

### Ⓐ Spajanje na ulaznu videopriključnicu

Spojite isporučeni videokabel (žuti) na žutu (video) priključnicu. Uživat ćete u standardnoj kvaliteti slike.

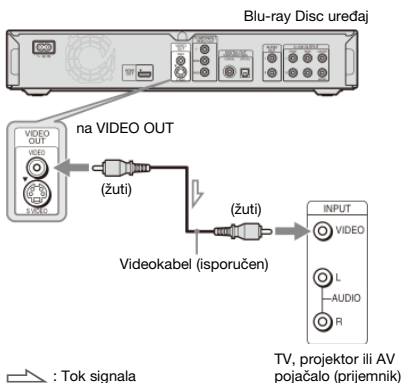

### Kod spajanja na standardni 4:3 TV

Ovisno o disku, slika možda neće odgovarati zaslonu vašeg TV-a. Za promjenu formata slike, pogledajte *str. 45*.

#### Napomena

Nemojte spajati videorekorder, itd., između vašeg TV i ovog uređaja. Ako signali iz uređaja idu preko videorekordera, možda nećete primati jasnu sliku na TV zaslonu. Ako vaš TV ima samo jednu audio/video ulaznu priključnicu, spojite uređaj na tu priključnicu.

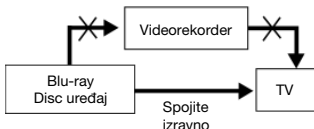

### Ⓑ Spajanje na S VIDEO ulaznu priključnicu

Spojite pomoću S Videokabela (opcija). Uživat ćete u visokoj kvaliteti slike.

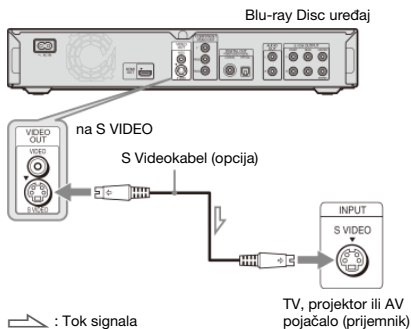

### Ⓒ Spajanje na komponentne ulazne videopriključnice (Y, Pb/Cb, Pr/Cr)

Spojite komponentu putem COMPONENT VIDEO OUT priključnice koristeći komponentni videokabel (opcija) ili tri videokabela (opcija) iste vrste i duljine. Uživat ćete u preciznoj reprodukciji boja i visokokvalitetnoj slici. Možete također uživati u višoj kvaliteti slika koju omogućuju 480p/576p/720p progressive signali ili 1080i interlace signali, ako vaš TV, projektor ili AV pojačalo (prijemnik) podržavaju te signale.

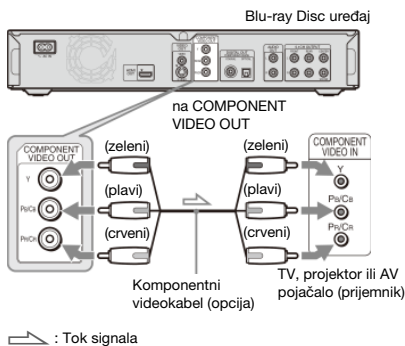

## ⓐ Spajanje na HDMI ulaznu priključnicu

Koristite odobreni Sony HDMI kabel (opcija) za visokokvalitetne digitalne slike i zvuk putem HDMI OUT priključnice. Moći ćete uživati u višoj kvaliteti slike iz izvora signala 480p/576p/1080i ili 1080p (najviši izlazni signal uređaja), ako vaš TV, projektor ili AV pojačalo (prijemnik) takve signale.

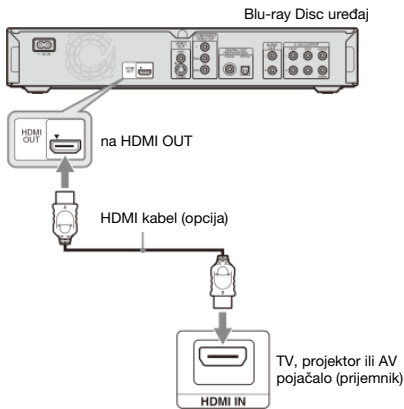

Ovaj Blu-ray Disc uređaj sadrži High-Definition Multimedia Interface (HDMI™) tehnologiju. HDMI, HDMI logo i High-Definition Multimedia Interface su zaštićeni nazivi ili registrirani zaštićeni nazivi HDMI Licensing LLC.

### Napomene o spajanju na HDMI OUT priključnicu

- Slijedite donje korake. Nepravilno rukovanje može oštetiti HDMI priključnicu i priključak.
- Pažljivo poravnajte HDMI priključnicu na stražnjoj strani uređaja i HDMI priključak tako da provjerite njihov oblik. Priključak ne smije biti okrenut naopako ili nagnut.



- Svakako odspojite HDMI kabel kod premještanja uređaja.

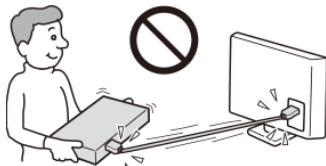

- Ako stavite uređaj sa spojenim HDMI kabelom na ormarić, nemojte kabel prejakno pritiskati uz stijenku ormarića. U protivnom se može oštetiti HDMI OUT priključnica ili HDMI kabel.
- Kod spajanja ili odspajanja, nemojte uvrtati ili zakretati HDMI priključak.

## O indikatorima HDMI povezivanja

Nakon uključanja uređaja, HD indikator na prednjoj ploči svijetli kod izlaza 720p/1080i/1080p videosignala. HDMI indikator svijetli kad je spojen HDMI uređaj.

### Napomene

- Korisnici bi trebali znati da nisu svi high definition TV prijemnici potpuno kompatibilni s ovim proizvodom i mogu uzrokovati smetnje u prikazu slike. U slučaju problema 480/576/720/1080 progressive scan slike, savjetujemo korisniku da prebaci priključak na 'standard definition' izlaz. Ako imate pitanja u vezi s kompatibilnošću našeg TV prijemnika s ovim modelom 480p/576p/720p/1080p Blu-ray Disc uređaja, obratite se našem ovlaštenom servisu.
- Ako slika nije jasna, prirodna ili prema vašem ukusu, promijenite razlučivost videosignala pritiskom tipke VIDEO FORMAT (str. 46).
- Koristite samo HDMI kabel koji nosi HDMI logo.

## O značajkama 'BRAVIA' Theatre Sync (samo za HDMI povezivanja)

Spajanjem Sony komponenata koje su kompatibilne s HDMI Control funkcijom pomoću HDMI kabela (opcija), postupak se pojednostavljuje kao u nastavku:

- One-Touch Play (str. 21)  
Možete uključiti uređaj i TV/AV prijemnik, podesiti ulaz TV-a/AV prijemnika na ovaj uređaj, i započeti reprodukciju jednim dodiranjem tipke .
- System Power-Off  
Kad isključite TV pritiskom tipke POWER na daljinskom upravljaču TV-a, automatski se isključuje HDMI kompatibilna komponenta.

## Za pripremu 'BRAVIA' Theatre Sync značajki





Podesite opciju "HDMI Control" u izborniku "Options" na "On" (str. 52).

### Napomena

Ovisno o spojenoj komponenti, HDMI Control funkcija možda neće raditi. Pogledajte upute za uporabu isporučene s komponentom.

## Korak 3: Spajanje audiokabela

Odaberite način spajanja koji najviše odgovara vašem sustavu. Pročitajte upute za uporabu komponente koju želite spojiti.

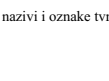
Način spajanja	Razmještaj
<b>A</b> TV	
<b>B</b> Stereo pojačalo (prijemnik) i dva zvučnika	
<b>C</b> AV pojačalo (prijemnik) koje ima Dolby Surround (Pro Logic) dekodler i 3 – 6 zvučnika • Surround efekti: Dolby Surround (Pro Logic)	
<b>D-1</b> AV pojačalo (prijemnik) s 5.1ch ulaznim priključnicama i 6 zvučnika • Surround efekti: Dolby Digital (5.1ch), DTS (5.1ch)	
<b>D-2</b> AV pojačalo (prijemnik) s digitalnom ulaznom priključnicom te Dolby Digital ili DTS dekodrom i 6 zvučnika • Surround efekti: Dolby Digital (5.1ch), DTS (5.1ch)	
<b>D-3</b> AV pojačalo (prijemnik) s HDMI ulaznom priključnicom i 8 zvučnika • Surround efekti: 8ch Linear PCM	

\*1 Proizvedeno prema licenci Dolby Laboratories. "Dolby", "Pro Logic" i dvostruki-D simbol su zaštićeni nazivi i oznake tvrtke Dolby Laboratories.

\*2 "DTS" i "DTS Digital Surround" su zaštićeni nazivi i oznake tvrtke DTS, Inc.

## Napomene o HDMI OUT priključnici

- Kad spojite uređaj na AV pojačalo (prijemnik) pomoću HDMI kabela, trebat ćete izvesti jedan od sljedećih postupaka:
  - Spojite AV pojačalo (prijemnik) na TV pomoću HDMI kabela.
  - Spojite uređaj na TV pomoću videokabela koji nije HDMI kabel (komponentni videokabel, S VIDEO kabel ili videokabel).
- Kod spajanja na HDMI OUT priključnicu, pažljivo poravnajte HDMI priključak s priključnicom. Nemojte savijati ili pritiskati HDMI kabel.
- Ako promijenite komponentu spoju na HDMI OUT priključnicu, promijenite "Audio (HDMI)" u "Audio Setup" u skladu s novom komponentom (*str.* 47). Uređaj pohranjuje HDMI podešavanja za do pet komponentata.
- HDMI spajanje je kompatibilno s 2ch Linear PCM signalima (48 – 192 kHz, 16/20/24 bit), i 6 do 8ch Linear PCM signalima (48 – 96 kHz, 16/20/24 bit), uz Dolby Digital i DTS bit stream (5.1ch signali do 96 kHz, 16/20/ 24bit).

## Napomena

Ako spojite komponentu koja ne podržava odabrani audiosignal, iz zvučnika će se čuti glasan šum (ili neće biti zvuka), koji može izazvati oštećenje vašeg sluha ili zvučnika.

## A Spajanje na vaš TV

Ovaj način spajanja omogućuje reprodukciju zvuka kroz zvučnike vašeg TV-a.

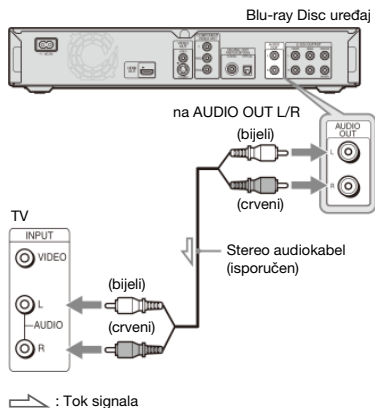

## B Spajanje na stereo pojačalo (prijemnik) i 2 zvučnika

Ako vaše stereo pojačalo (prijemnik) ima samo ulazne audio-priključnice L i R, koristite način **B-1**. Ako vaš pojačalo (prijemnik) ima digitalnu ulaznu priključnicu, koristite način **B-2**.

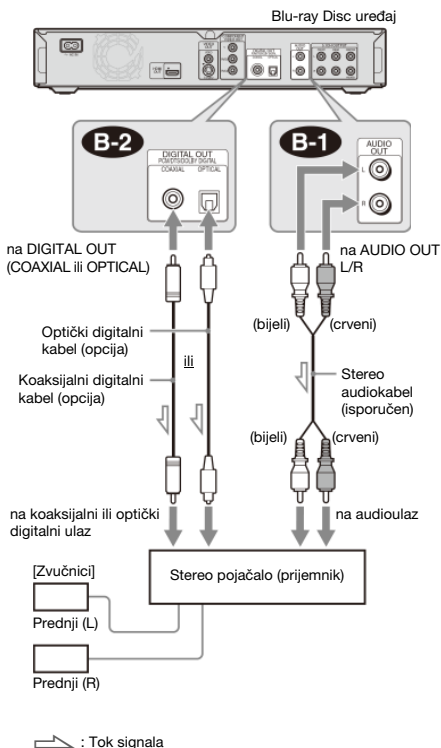

→ nastavlja se

## C Spajanje na AV pojačalo (prijemnik) koje ima Dolby Surround (Pro Logic) dekodler i 3 – 6 zvučnika

Ako vaše AV pojačalo (prijemnik) ima samo L i R ulazne audiopriključnice, koristite način **C-1**. Ako vaš pojačalo (prijemnik) ima digitalnu ulaznu priključnicu, koristite način **C-2**.

Možete uživati u surround efektima samo pri reprodukciji diskova s Dolby Surround zvukom ili višekanalnim zvukom (Dolby Digital ili DTS).

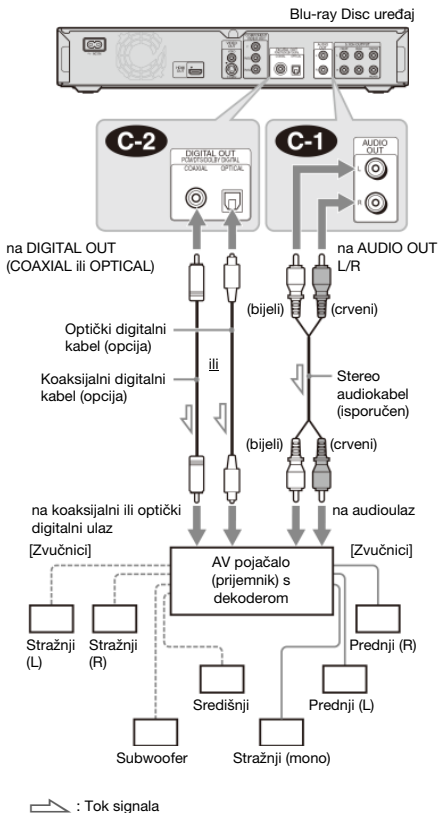

### Savjet

Za pravilan položaj zvučnika, pogledajte upute za uporabu spojene komponente.

### Napomena

Kod spajanja 6 zvučnika, ne trebate "Stražnji (mono)" zvučnik prikazan na dijagramu.

## D Spajanje na AV pojačalo (prijemnik) s 5.1ch ulaznim priključnicama i 6 zvučnika

Ako vaše AV pojačalo (prijemnik) ima 5.1-kanalne ulaze, koristite način **D-1**.

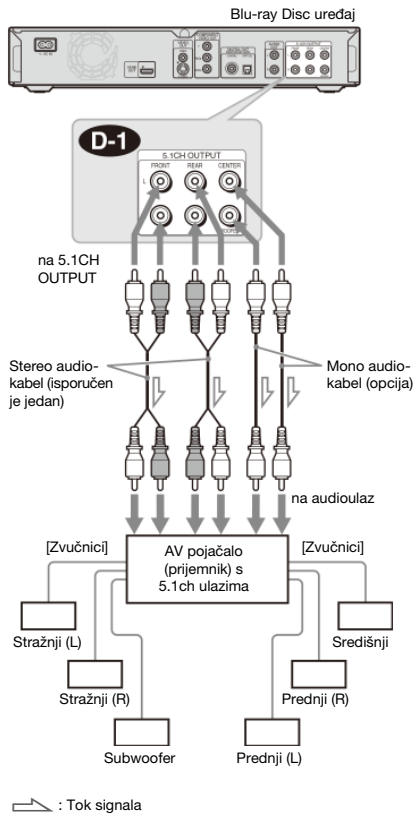

### Savjet

Za pravilan položaj zvučnika, pogledajte upute za uporabu spojene komponente.

## D-2 Spajanje na AV pojačalo (prijemnik) s digitalnom ulaznom priključnicom i 6 zvučnika

Ako želite koristiti funkciju Dolby Digital ili DTS dekodera na vašem AV pojačalu (prijemniku), spojite uređaj na njegovu digitalnu priključnicu primjenom načina **D-2**. Tako možete uživati u većem realizmu zvuka.

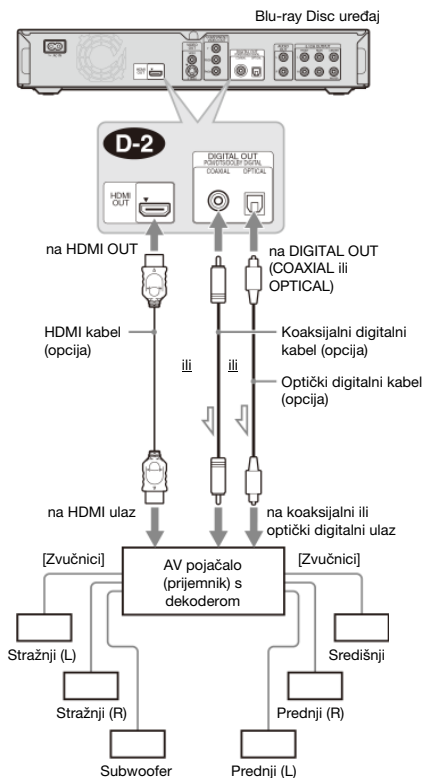

: Tok signala

### Savjet

Za pravilan položaj zvučnika, pogledajte upute za uporabu spojene komponente.

## D-3 Spajanje na AV pojačalo (prijemnik) s HDMI ulaznom priključnicom i 8 zvučnika

Ako vaše AV pojačalo (prijemnik) prihvata 8ch Linear PCM ulazni signal kod HDMI povezivanja, možete uživati u surround zvuku primjenom načina **D-3**.

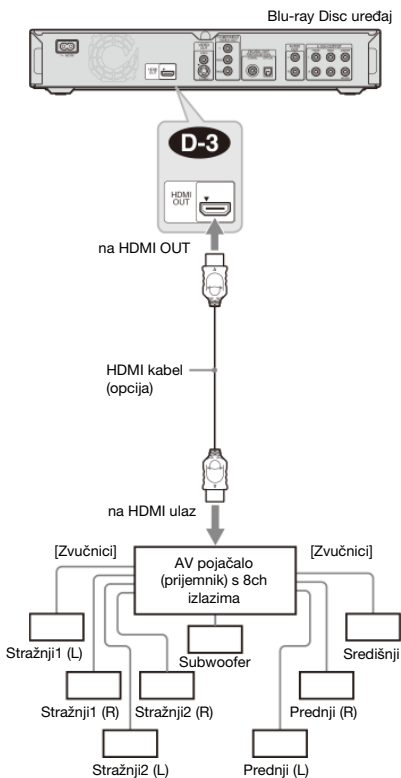

### Savjet

Za pravilan položaj zvučnika, pogledajte upute za uporabu spojene komponente.

### Napomena

Ne prihvaćaju sva HDMI-kompatibilna AV pojačala (prijemnici) 8ch Linear PCM signale. Pogledajte također upute za uporabu isporučene sa spojenim AV pojačalom (prijemnikom).

## Korak 4: Spajanje mrežnog kabela

Kad dovršite sva druga povezivanja, spojite isporučeni mrežni kabel na AC IN priključnicu uređaja. Nakon toga priključite kabele napajanja uređaja i TV prijemnika u mrežnu utičnicu.

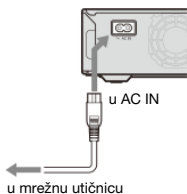

## Korak 5: Priprema daljinskog upravljača

Uređajem možete upravljati pomoću priloženog daljinskog upravljača. Umetnite dvije R6 (veličine AA) baterije pazeći da oznake ⊕ i ⊖ odgovaraju oznakama u pretincu za baterije. Pri korištenju daljinskog upravljača, usmjerite upravljač prema pripadajućem senzoru na uređaju (*str.* 58).

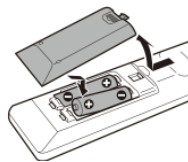

### Napomene

- Nemojte ostavljati daljinski upravljač na jako zagrijanim ili vlažnim mjestima.
- Nemojte ubacivati nikakve strane predmete u kućište daljinskog upravljača, posebice pri zamjeni baterija.
- Nemojte izlagati senzor daljinskog upravljača izravnom utjecaju sunčevog svjetla ili rasvjetle jer možda neće raditi ispravno.
- Ako duže vremena nećete koristiti daljinski upravljač, izvadite baterije kako biste spriječili moguće oštećenje uslijed istjecanja elektrolita iz baterija i korozije.



## Upravljanje TV-om isporučenim daljinskim upravljačem

Možete upravljati glasnoćom, ulaznim izvorom i uključanjem vašem Sony TV-a pomoću isporučenog daljinskog upravljača.

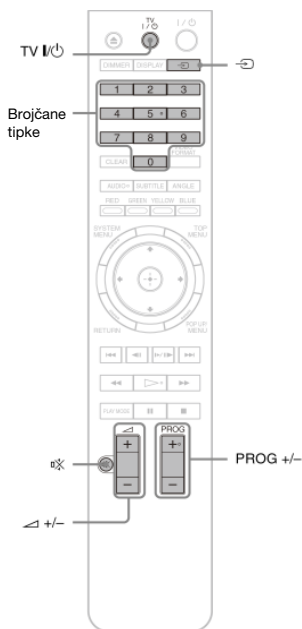

Tipke	Funkcije
TV I/O	Uključuje i isključuje TV prijemnik.
☒ +/-	Podešava glasnoću zvuka na TV-u.
☒	Mijenja izvor ulaznog signala između TV-a i drugih izvora.
PROG +/-	Odabire kanale prema gore ili dolje.
☒	Isključuje zvuk (samo za Sony TV).

## Upravljanje drugim TV prijemnicima isporučenim daljinskim upravljačem

Možete također upravljati glasnoćom, ulaznim izvorom i uključanjem TV prijemnika drugih proizvođača.

Ako je marka vašeg TV-a navedena u sljedećoj tablici, unesite odgovarajući kôd proizvođača.

**1** Dok držite pritisnutom tipku TV I/O, brojčanim tipkama unesite kôd proizvođača vašeg TV-a (pogledajte tablicu).

**2** Otpustite TV I/O.

### ◆ Kodovi odgovarajućih TV prijemnika

Ako je navedeno više kodova, pokušajte unositi jedan po jedan dok ne pronađete onaj pravi.

Proizvođač	Kôd
Sony	01 (tvorničko podešenje)
Aiwa	01
Grundig	11
Hitachi	23, 24, 72
Loewe	06, 45
Nokia	15, 16, 69, 73
Panasonic	17, 49
Philips	06, 07, 08, 23, 45, 72
Saba	12, 13, 36, 43, 74, 75
Samsung	06, 22, 23, 71, 72
Sanyo	25
Sharp	29
Telefunken	12, 13, 36, 43, 74, 75
Thomson	12, 13, 43, 74, 75
Toshiba	38
LG	06
JVC	33

### ◆ Za resetiranje daljinskog upravljača na tvorničko podešenje

**1** Izvadite baterije iz daljinskog upravljača.

**2** Ponovno uložite baterije držeći pritisnutima brojčane tipke 1, 2 i 3.

**3** Pričekajte nekoliko sekundi.

### Napomena

Ovisno o spojenom uređaju, možda nećete za upravljanje svojim TV prijemnikom moći koristiti sve ili neke tipke isporučenog daljinskog upravljača.

## Korak 6: Easy Setup

Slijedite naredne korake kako biste izveli minimalan broj osnovnih podešavanja za uporabu uređaja. Ako ne dovršite Easy Setup, pripadajući izbornik će se pojavljivati kod svakog uključivanja uređaja. Naredna podešenja izvedite sljedećim redoslijedom.

### Kod prvog uključivanja

Pričekajte oko 90 sekundi prije no što se uređaj uključi te počne Easy Setup. Kad dovršite Easy Setup, vrijeme pokretanja će biti puno kraće.

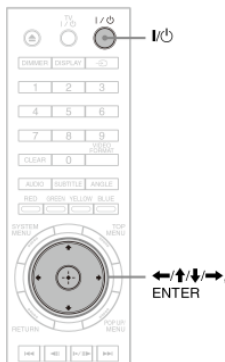

### 1 Uključite TV.

### 2 Pritisnite I/O za uključenje uređaja.

Uređaj se uključi nakon kratkog vremena.

### 3 Odaberite odgovarajući ulazni kanal na TV-u kako bi se signal s uređaja pojavio na TV zaslону.

Ako se ne pojavi izbornik OSD jezika, odaberite "Start" u izborniku "Easy Setup" u "Options" (str. 52).

### 4 Odaberite željeni jezik izbornika i prikaza informacija te pritisnite ENTER.



Ovime se također određuje jezik dijaloga, titla i BD/DVD izbornika.

### 5 Odaberite "Start" i pritisnite ENTER za početak "Easy Setup" postupka.

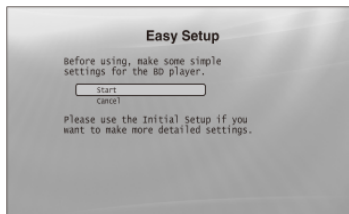

#### ◆ Ako se ne pojavi gornji izbornik

Prijedite na korak 6. Ovaj izbornik se pojavljuje samo kod prvog uključivanja uređaja.

### 6 Odaberite format izlaznog videosignala za spojeni TV i pritisnite ENTER.

Za detalje o izlaznom videosignalu, pogledajte str. 46.

#### ◆ Pri uporabi HDMI OUT priključnice

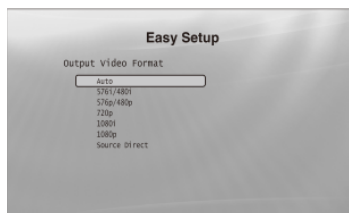

Odaberite između "Auto", "576i/480i", "576p/480p", "720p", "1080i", "1080p" ili "Source Direct", zatim prijedite na korak 8. "TV Type" u koraku 7 će biti podešen na "16:9" (wide screen).

#### ◆ Pri uporabi priključnica koje nisu HDMI OUT

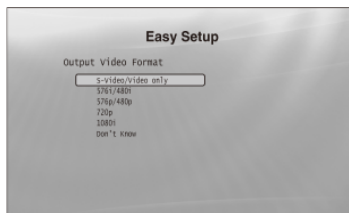

Odaberite između "S-Video/Video only", "576i/480i", "576p/480p", "720p", "1080i" ili "Don't Know". Ako odaberete "720p" ili "1080i", prijedite na korak 8. "TV Type" u koraku 7 će biti podešen na "16:9" (wide screen).

## 7 Odaberite format slike u skladu s vašim TV-om i pritisnite ENTER.

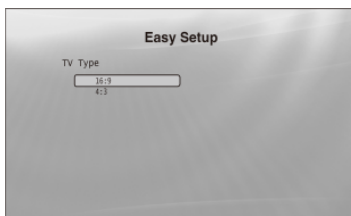

- ◆ **Ako imate wide screen TV ili a 4:3 standardni TV s wide screen modom**  
Odaberite "16:9" (str. 45).
- ◆ **Ako imate standardni 4:3 TV**  
Odaberite "4:3" (str. 45).

## 8 Odaberite "Finish Setup" i pritisnite ENTER.

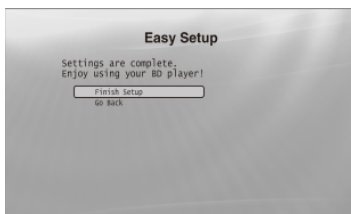

### Savjeti

- Ako želite resetirati ova podešavanja na njihove tvorničke vrijednosti, pogledajte "Resetiranje uređaja" (str. 53).
- Možete ponovno pokrenuti "Easy Setup" iz izbornika "Options" (str. 52).

## Korak 7: Dodatna podešavanja

Sljedeća podešavanja je potrebno izvesti u skladu s načinom povezivanja.

### Za videopovezivanje

- ◆ **Pri uporabi COMPONENT VIDEO OUT priključnica**  
(Način **C-1** – str. 10)
- Odaberite razlučivost videosignala za vaš TV pritiskom tipke VIDEO FORMAT (str. 46).
- ◆ **Pri uporabi HDMI OUT priključnice**  
(Način **D-1** – str. 11)
- Odaberite razlučivost videosignala za vaš TV pritiskom tipke VIDEO FORMAT (str. 46).
- Odaberite vrstu izlaznog videosignala iz HDMI OUT priključnice u "YCbCr/RGBPC (HDMI)" u izborniku "Video Setup" (str. 45).

### Za audiopovezivanje

- ◆ **Pri uporabi DIGITAL OUT (OPTICAL ili COAXIAL) priključnice**  
(Povezivanje **B-2**, **C-2**, **D-2** – str. 13 do 15)
- Podesite opciju "Dolby Digital Output" i "DTS Output" u "Audio Setup" (str. 47) u skladu s dekoderom vašeg AV pojačala (prijemnika).
- ◆ **Pri uporabi HDMI OUT priključnice**  
(HDMI povezivanje iz **D-2**, **D-3** – str. 15)
- Podesite opciju "Dolby Digital Output" i "DTS Output" u "Audio Setup" (str. 47) u skladu s dekoderom vašeg AV pojačala (prijemnika).
- Odaberite način izlaza zvuka iz HDMI OUT priključnice u "Audio (HDMI)" u izborniku "Audio Setup" (str. 47).
- ◆ **Pri uporabi AUDIO OUT (L/R) priključnica**  
(Povezivanje **C-1** – str. 14)
- Podesite opciju "DTS Downmix" na "Lt/Rt" u "Audio Setup" (str. 47).
- ◆ **Pri uporabi 5.1CH OUTPUT priključnica**  
(Povezivanje **D-1** – str. 14)
- Podesite opciju "Audio Output Mode" na "5.1 Channel" u izborniku "Speakers" (str. 51), i podesite opciju "Speaker Setup" za vaš sustav.

### Napomene

- Ako spojite komponentu koja ne podržava odabrani audiosignal, iz zvučnika će se čuti glasan šum (ili neće biti zvuka), koji može izazvati oštećenje vašeg sluha ili zvučnika.
- Ako uređaj spojite pomoću HDMI OUT priključnice ili COMPONENT VIDEO OUT priključnica te slika nije prikazana jasno, spojite uređaj za prikaz možda ne podržava progressive signale. U tom slučaju, spojite uređaj za prikaz na S VIDEO priključnicu ili VIDEO priključnicu (način **A**) ili **B** – pogledajte str. 10), ponovno pokrenite "Easy Setup" iz izbornika "Options" (str. 52), i odaberite "S-Video/Video only" u koraku 6 (str. 18). Također, ponovno provjerite gornje opcije kako biste vidjeli jesu li potrebna kakva dodatna podešavanja.

# Osnovni postupci

Većina funkcija BD reprodukcije istovjetna je funkcijama za DVD. Ovo poglavlje opisuje BD/DVD/CD reprodukciju općenito, zajedno s osnovnim postupcima na uređaju. Za pregledavanje snimljenih datoteka na DATA DVD\* diskovima, raspoloživa je posebna Library funkcija. Pogledajte također *str. 32* za videozapise, *36* za glazbu i *40* za fotografije. Za postupke koji se izvode uporabom daljinskog upravljača, potpuna lista nalazi se na *str. 24*.

\* DVD+RW/DVD+R/DVD-RW/DVD-R koji sadrži MPEG-2 PS videozapis, MP3 audiozapis ili JPEG slikovne datoteke.

## Reprodukcija diska

BD DVD CD

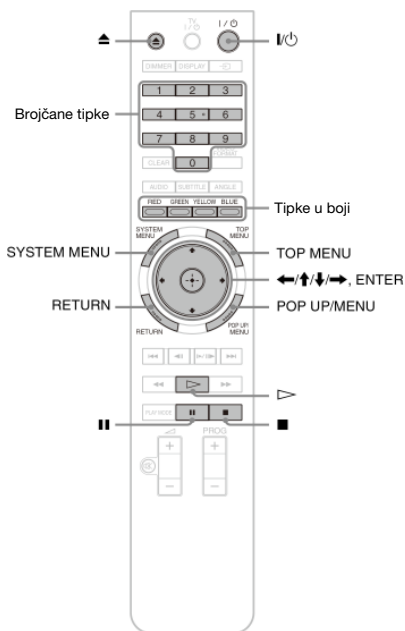

- 1** Pritisnite I/⏻. Uređaj se uključi nakon kratkog vremena.
- 2** Odaberite odgovarajući ulazni kanal na TV-u kako bi se signal s uređaja pojavio na TV zaslonu.
- 3** Pritisnite ▲ za otvaranje uložnice diska.
- 4** Stavite disk u uložnicu, stranom za reprodukciju okrenutom prema dolje.

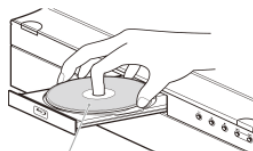

Strana za reprodukciju okrenuta prema dolje



- Reprodukcija diska ..... 20
- O izbornicima ..... 22
- O daljinskom upravljaču ..... 24
- Provjera informacija o disku ..... 26
- Za jasniji tihi zvuk (Audio DRC) ..... 27
- Podešavanje slike ..... 28
- "Zaključavanje" diska ..... 29

## 5 Pritisnite za zatvaranje uložnice diska.

Pričekajte nakratko da se na pokazivaču pojavi oznaka vrste diska.

## 6 Pritisnite za početak reprodukcije.

Za više informacija o postupcima s daljinskog upravljača, pogledajte *str.* 24.





Tipke	Detalji
	Pauzira reprodukciju ili je nastavlja od istog mjesta.
	Zaustavlja reprodukciju ili poništava nastavak reprodukcije od tog mjesta ako se pritisne dvaput.
	Započinje reprodukciju ili je nastavlja od mjesta prethodnog zaustavljanja.

## 7 Kad završite reprodukciju, pritisnite za otvaranje uložnice diska.

## 8 Izvadite disk i ponovno pritisnite za zatvaranje uložnice diska.

## 9 Pritisnite za isključenje uređaja.

### Za uporabu izbornika BD ili DVD diska

Pri reprodukciji BD-ROM, DVD VIDEO ili finaliziranog DVD+RW, DVD-RW (Video mod), DVD+R ili DVD-R (Video mod) diska, možete prikazati izbornik diska pritiskom tipke TOP MENU ili POP UP/MENU. Neki BD/DVD diskovi prikazuju izbornik automatski. U bilo kojem slučaju, za kretanje kroz izbornik koristite ///, ENTER ili brojčane tipke te tipke u boji kao što je prikazano u uputama koje se pojavljuju u izborniku diska. BD izbornik se može koristiti bez prekidanja reprodukcije.

### Za reprodukciju BD-a s ograničenjima

Ako se na pokazivaču prikaže "CAN'T PLAY" za BD-ROM, promijenite "BD Parental Control" podešenje (*str.* 30).

### Za reprodukciju DVD-a s ograničenjima

Za DVD s ograničenjima, pojavit će se izbornik za unos zaporka. Za "DVD Parental Control" podešenje, pogledajte *str.* 30.

#### 1 Brojčanim tipkama unesite četveroznamenkastu zaporku.

#### 2 Pritisnite ENTER za potvrdu.

Za registriranje ili promjenu zaporka, pogledajte *str.* 29.

### Napomene o Resume Play

- Reprodukcija kreće od početka ako naslov još niste reproducirali ili ste poništili mjesto prethodnog zaustavljanja.
- Mjesto zaustavljanja se poništi kad:
  - promijenite podešenja na uređaju.
  - isključite uređaj (BD-ROM i CD).
  - dvaput pritisnete .
  - otvorite uložnicu diska.
  - završite pretraživanje.
- Uređaj memorira mjesto zaustavljanja samo za jedan naslov/zapis/datoteku. Na glazbenom CD-u, reprodukcija se nastavlja od početka zapisa.
- Ovisno o disku, funkcija nastavka reprodukcije možda neće raditi.

### 0 funkciji screen savera

Kako bi se spriječilo utiskivanje statičke slike na zaslonu, pojavljuje se slika screen savera kad se uređaj ostavi bez nadzora, ako nije uloženi disk ili se nikakav naslov/slideshow ne prikazuje 15 minuta. Za poništenje, pritisnite bilo koju tipku na daljinskom upravljaču ili uređaju.

### 0 funkciji One-Touch Play (samo za HDMI spajanja)

Jednim pritiskom tipke , ovaj uređaj i vaš TV/AV prijemnik se automatski uključuje i TV/AV prijemnik odabere ulazni signal s ovog uređaja. Reprodukcija počne automatski. Za uporabu ove funkcije, podesite opciju "HDMI Control" u izborniku "Options" na "On" (*str.* 52).

TV/AV prijemnik također odabere ulazni signal s ovog uređaja u sljedećim slučajevima:

- kad pritisnete tipke , SYSTEM MENU, TOP MENU ili POP UP/MENU na daljinskom upravljaču.
- kad uložite disk s funkcijom automatske reprodukcije.

# 0 izbornicima

BD DVD DATA DVD CD

Kad se u ovom priručniku pojavi rečenica 'Odaberite opciju i pritisnite ENTER', pritisnite tipke ←/↑/↓/→ na daljinskom upravljaču za odabir opcije, zatim pritisnite tipku za unos u sredini. Tako možete upravljati uređajem koristeći izbornike.

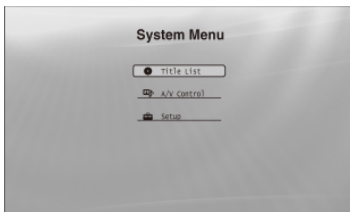

## 1 Pritisnite SYSTEM MENU za uključenje izbornika "System Menu".

Pojavi se početni izbornik uređaja, s pristupom svim funkcijama.

## 2 Odaberite opciju i pritisnite ENTER.

Svaka opcija vodi sljedećim izbornicima funkcija. Za detalje o postupcima pogledajte stranice u zagradama. Kad se želite vratiti na prethodni prikaz, pritisnite RETURN.

## Title List

Za DATA DVD diskove, ovaj izbornik vodi dalje u Title Lists dotične vrste sadržaja. Pojave se tri Title Lists izbornika kojima se upravlja na sličan način.

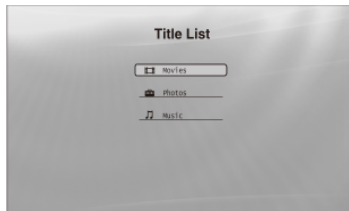

Odaberite Title List izbornik koji želite vidjeti; "Movies", "Photos" ili "Music" i pritisnite ENTER.

### ◆ Movies

Prikazuje samo naslove videozapisa (str. 32).

### ◆ Photos

Prikazuje samo slikovne datoteke (str. 40).

### ◆ Music

Prikazuje samo audiozapise (str. 36).

## A/V Control (str. 27)

Podešava audio/video parametre. Odaberite "Video Control" ili "Audio Control" i pritisnite ENTER.



## Setup (str. 44)

Omogućuje pristup Setup izbornicima za promjenu podešenja uređaja. Odaberite željeni izbornik i pritisnite ENTER.

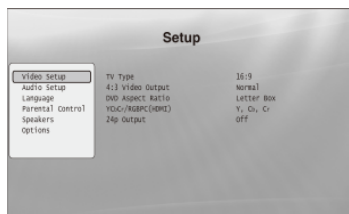

---

## Unos znakova

### DATA DVD

Kad se na zaslonu pojavi tipkovnica (primjerice, kod traženja naslova), unesite znakove na sljedeći način.

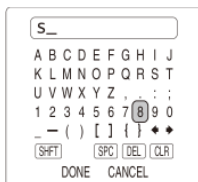

### 1 Odaberite znak koji želite unijeti i pritisnite ENTER.

Znak se pojavi u polju za unos. Ako je potrebno, odaberite sljedeće opcije i pritisnite ENTER.

---

Tipke	Detalji
SHFT	Odabir velikih i malih slova. Odaberite ovu opciju prije unosa znaka.
SPC	Unos razmaka.
DEL	Brisanje zadnjeg unesenog znaka.
CLR	Brisanje svih unesenih znakova.

---

### 2 Ponovite korak 1 za dovršetak unosa.

### 3 Odaberite "DONE" i pritisnite ENTER za zatvaranje prikaza tipkovnice.

---

#### Napomena

Ne možete koristiti posebne znakove.

# 0 daljinskom upravljaču

U nastavku su navedene sve funkcije daljinskog upravljača. Pogledajte listu kad je to potrebno.

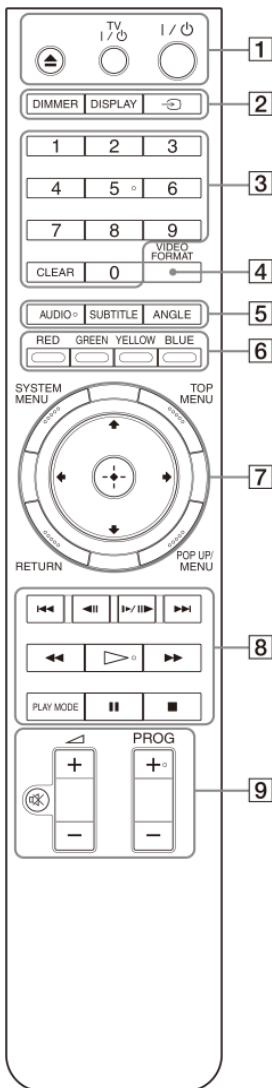

Broj 5 te tipke AUDIO, PROG+ i imaju ispušćenu točku. Koristite je kao orijentaciju pri upravljanju uređajem.

**1** ▲ (otvaranje/zatvaranje) (str. 20)  
– Za otvaranje/zatvaranje uložnice diska.

**TV I/O** (uključenje/pripravno stanje) (str. 17)

– Za uključenje TV-a ili prebacivanje u pripravno stanje.

**I/O** (uključenje/pripravno stanje) (str. 18)

– Za uključenje ili prebacivanje uređaja u pripravno stanje.

**2** DIMMER (str. 59)

– Mijenja svjetlinu pokazivača na uređaju (kad je potpuno zatamnjen, indikatori na prednjoj ploči su također isključeni i FL OFF indikator svijetli).

**DISPLAY** (str. 26)

– Prikazuje informacije o disku na zaslonu.

(TV/video) (str. 17)

– Odabire između TV-a i drugih ulaznih izvora.

**3** Brojčane tipke (str. 26)

– Za unos brojeva naslova/poglavlja, itd.

**CLEAR**

– Za brisanje unosa.

**4** VIDEO FORMAT (str. 45)

– Mijenja razlučivost videosignala iz HDMI OUT priključnice i COMPONENT VIDEO OUT priključnica. Pritisnite ovu tipku više puta ako se ne pojavi slika.

**5** AUDIO\*<sup>1</sup> (str. 49)

– Za odabir zvučnog zapisa ili jezika dijaloga na BD/DVD disku.

\*<sup>1</sup> Pri reprodukciji MPEG-2 videozapisa ili MP3 audiozapisa s DATA DVD-a ili glazbenog CD-a, ne možete odabrati samo lijevi ili desni kanal.

**SUBTITLE** (str. 49)

– Za odabir jezika titla na BD/DVD disku.

**ANGLE**

– Za promjenu kuta kamere, ako je raspoloživo.

**6** Tipke u boji (CRVENA/ZELENA/ŽUTA/PLAVA)

– Tipke prečaca za odabir opcija u izbornicima nekih BD diskova (može se također koristiti za BD-ove Java interaktivne postupke).



## 7 SYSTEM MENU (str. 22)

– Otvara/zatvara početni izbornik uređaja ("System Menu").

### TOP MENU (str. 20)

– Otvara/zatvara glavni izbornik BD ili DVD diska.

### POP UP/MENU (str. 20)

– Otvara/zatvara pop up izbornik BD-a ili izbornik diska za DVD.

### RETURN (str. 20, 22)

– Za povratak na prethodni prikaz.

### ←/↑/↓/→ (str. 20, 22)

– Pomiče kursor za odabir prikazane opcije.

### Središnja tipka (ENTER) (str. 20, 22)

– Za potvrdu odabira opcije.

## 8 ◀◀/▶▶ (prethodni/sljedeći)

– Prelazi na prethodno/sljedeće poglavlje, zapis ili datoteku.

### ◀||/||▶ (usporeno/sliku po sliku)\*<sup>2</sup>

– Za usporenu reprodukciju ili prikaz slika po sliki. Za povratak na normalnu reprodukciju, pritisnite ▷.

- Za usporenu reprodukciju

Pritisnite ▶▶ tijekom reprodukcije. Kad započete usporena reprodukcija, pritisnite ▶▶ više puta za promjenu brzine: 1/16 → 1/8 → 1/4 → 1/2 brzine normalne reprodukcije.

- Za reprodukciju slika po sliki

Pritisnite || tijekom reprodukcije, zatim pritisnite ◀|| ili ||▶ više puta.

### ◀◀/▶▶ (pregled)\*<sup>2</sup>

– Pretražuje unatrag ili unaprijed. Brzina se mijenja kad pritisnete više puta.

\*<sup>2</sup> Ovisno o vrsti diska ili datoteke, funkcija možda neće raditi ili se brzine pretraživanja mogu razlikovati.

### ▷ (reprodukcija)

– Započinje ili nastavlja reprodukciju.

### PLAY MODE

– Mijenja način reprodukcije (Repeat Play, itd.) ako je pritisnete tijekom reprodukcije.

– Za traženje određenog dijela na disku (str. 26).

### || (pauza)

– Za pauzu/nastavak reprodukcije.

### ■ (stop)

– Zaustavlja reprodukciju.

– Poništava nastavak reprodukcije od mjesta zaustavljanja ako se pritisne dvaput. Mjesto zaustavljanja za naslov je točka na kojem je zaustavljen, za audio-datoteku je to zadnji zapis, a za fotografije zadnja fotografija.

9 Za TV prijemnike s kojima možete koristiti sljedeće tipke, pogledajte str. 17.

### ⊗ (isključenje zvuka) (str. 17)

– Za isključenje zvuka TV prijemnika.

### ◁ (glasnoća) +/- (str. 17)

– Za podešavanje glasnoće TV prijemnika.

### PROG (program) +/- (str. 17)

– Za odabir TV kanala.

## Razni načini reprodukcije

BD DVD DATA DVD CD

### 1 Tijekom reprodukcije pritisnite PLAY MODE više puta.

Raspoložive opcije razlikuju se ovisno o vrsti tekućeg naslova/zapisa/datoteke ili diska. Za poništenje odabranog načina reprodukcije, ponovno pritisnite PLAY MODE. Za "Time Search", pogledajte "Traženje uporabom daljinskog upravljača" (str. 26).

#### ◆ Pri reprodukciji videozapisa ili filmskog naslova

Opcije	Detalji
Repeat Chapter (samo BD-ROM/DVD VIDEO)	Ponavlja tekuće poglavlje.
Repeat Title	Ponavlja tekući naslov.

#### ◆ Pri reprodukciji glazbenog zapisa

Opcije	Detalji
Repeat Track	Ponavlja tekući zapis.
Repeat All	Ponavlja sve zapise na disku ili "Music" listi naslova.
Random	Reproducira sve zapise na disku ili "Music" listi naslova u slučajnom redosljedu.

#### ◆ Pri reprodukciji fotografije

Opcije	Detalji
Repeat All	Ponavlja sve datoteke na disku ili "Photos" listi naslova.
Random	Reproducira sve datoteke na disku ili "Photos" listi naslova u slučajnom redosljedu.

## Traženje uporabom daljinskog upravljača

BD DVD DATA DVD

Možete izvršiti pretraživanje unosom broja naslova/poglavlja ili vremenskog koda (vrijeme proteklo od početka diska).

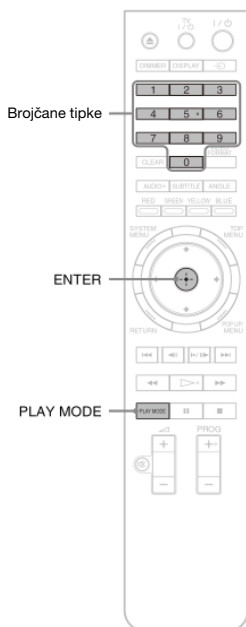

### Za traženje naslova ili poglavlja (BD-ROM, DVD VIDEO)

#### 1 Unesite broj naslova uporabom brojčanih tipaka dok je uređaj zaustavljen.

Za traženje poglavlja, unesite broj poglavlja tijekom reprodukcije. Ako pogriješite, jednom pritisnite CLEAR i unesite broj ponovno.

#### 2 Pritisnite ENTER za početak reprodukcije.

### Za traženje određenog dijela

#### 1 Tijekom reprodukcije pritisnite PLAY MODE više puta dok se ne pojavi "Time Search".

#### 2 Unesite vremenski kôd uporabom brojčanih tipaka.

Unesite vrijeme u minutama i sekundama (primjerice, '12030' za 1 sat, 20 minuta i 30 sekundi). Ako pogriješite, jednom pritisnite CLEAR i unesite broj ponovno.

#### 3 Pritisnite ENTER za početak reprodukcije.

### Napomena

Ovisno o DVD VIDEO/BD-ROM/DATA DVD disku, ove funkcije traženja možda neće raditi.

## Provjera informacija o disku

BD DVD DATA DVD CD

Možete provjeriti informacije o naslovu/poglavlju/zapisu, uključujući brzinu prijenosa videosignala itd., pritiskom tipke DISPLAY. Informacije se razlikuju ovisno o vrsti diska i o statusu ovog uređaj.

### 1 Pritisnite DISPLAY.

Primjer: Pri reprodukciji DVD VIDEO diska.

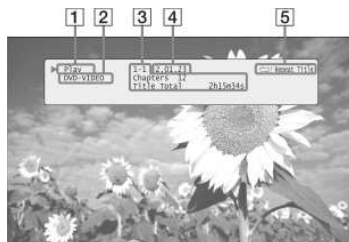

Pojavljaju se sljedeće informacije:

#### 1 Status reprodukcije

#### 2 Vrsta diska

#### 3 Informacije o naslovu

- Broj trenutno reproduciranog naslova/poglavlja.
- Ukupni broj poglavlja unutar naslova.
- Ukupno vrijeme reprodukcije naslova.

#### 4 Proteklo vrijeme tekućeg naslova

#### 5 Način reprodukcije

### 2 Ponovno pritisnite DISPLAY.



Pojavljaju se sljedeće informacije:

#### 1 Informacije o poglavlju

- Proteklo vrijeme tekućeg poglavlja.
- Ukupno vrijeme reprodukcije tekućeg poglavlja.

#### 2 Informacije o brzini prijenosa videosignala i količini podataka

#### Savjeti

- Informacije o disku možete također provjeriti na pokazivaču (str. 59) ili u Title List prikazu (str. 22).
- Možete provjeriti informacije o audiosignalu pritiskom tipke AUDIO.

## Za jasniji tihi zvuk (Audio DRC)

**BD** **DVD** **DATA DVD**

Dublji zvukovi, poput dijaloga, mogu se bolje čuti čak i pri smanjenoj glasnoći.



To je prikladno kad ne možete pojačati glasnoću (primjerice, noću).

- 1** Pritisnite **SYSTEM MENU** tijekom reprodukcije.
- 2** Odaberite **"A/V Control"** i pritisnite **ENTER**.
- 3** Odaberite **"Audio Control"** i pritisnite **ENTER** za uključenje gornjeg prikaza.
- 4** Dok je označena opcija **"Audio DRC"**, odaberite od **"Max"** do **"Off"** pritiskom tipke **←/→**.
- 5** Pritisnite **ENTER**.

---

#### **Napomena**

"Audio DRC" je učinkovit samo kad je disk Dolby Digital Blu-ray Disc ili DVD, i:

- "Dolby Digital Output" u "Audio Setup" je podešen na "Downmix PCM" (str. 47) i audiosignali izlaze iz DIGITAL OUT (OPTICAL ili COAXIAL) priključnice ili HDMI OUT priključnice.
- "Audio (HDMI)" u "Audio Setup" je podešen na "PCM" (str. 47) i audiosignali izlaze iz HDMI OUT priključnice.
- audiosignali izlaze iz AUDIO OUT (L/R) priključnica ili 5.1CH OUTPUT priključnica.

# Podešavanje slike

BD DVD DATA DVD

"Kinematografski ugođena" tvornički pohranjena podešenja slike će omogućiti maksimalni vizualni dojam BD ili DVD reprodukcije, optimizirajući podešenja slike za različite svjetlosne uvjete. "Memory" vam omogućuje podešavanje po vlastitom ukusu.



**1** Pritisnite SYSTEM MENU tijekom reprodukcije.

**2** Odaberite "A/V Control" i pritisnite ENTER.

**3** Odaberite "Video Control" i pritisnite ENTER za uključenje gornjeg prikaza.

**4** Pritisnite  $\leftarrow/\rightarrow$  za odabir podešenja.

Opcije	Detalji
Brighter Room	Za prostoriju svjetliju od normalne.
Theatre Room	Za tamnu prostoriju poput kućnog kina.
Standard (početno podešenje)	Uobičajeni odabir.
Memory (1-3)	Odaberite jedno od podešenja kad želite koristiti detaljna podešenja slike koja ste prethodno izveli, ili kad želite izvesti novi niz podešavanja. Uredaj memorira do tri niza podešenja (pogledajte <i>str. 28</i> ).

**5** Pritisnite ENTER.

## 🔧 Savjet

Navedeni opis vrijedi kad je podešenje slike vašeg TV-a (ako postoji) podešeno na 'Standard'.

## Napomena

"Memory" podešenja na utječu na izlaz signala iz S VIDEO OUT ili VIDEO OUT priključnica.

# Precizno ugađanje slike po želji

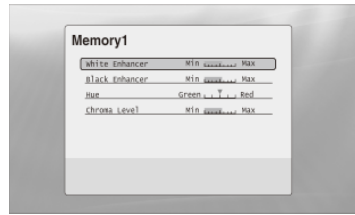

**1** Odaberite između "Memory 1" – "Memory 3" u koraku 4 iz "Podešavanje slike" (*str. 28*).

**2** Odaberite "Detailed Settings" i pritisnite ENTER za uključenje gornjeg prikaza.

Za prelazak na drugo "Memory" podešenje pritisnite RETURN.

**3** Odaberite svaki od elemenata slike i podesite ih tipkama  $\leftarrow/\rightarrow$ .

### ◆ Za podešavanje uz praćenje učinaka

Odaberite opciju i pritisnite ENTER za prelazak na podešavanje. Pritisnite  $\leftarrow/\rightarrow$  za podešavanje dok provjeravate učinak na pozadinskoj reprodukciji slike. Zatim pritisnite ENTER za pohranu podešenja.

Podcrtana su tvornička podešenja za "Memory".

Opcije	Detalji
White Enhancer (Min- <u>mid</u> -Max)	Podešava svjetlinu bijelih boja.
Black Enhancer (Min- <u>mid</u> -Max)	Podešava puninu tamnih boja.
Hue (Green- <u>mid</u> -Red)	Balansira zelene i crvene boje.
Chroma Level (Min- <u>mid</u> -Max)	Podešava zasićenost boja.

**4** Pritisnite RETURN.

# "Zaključavanje" diska

BD DVD

Podešavanjem zaporkе i razine ograničenja u izborniku "Parental Control", možete kontrolirati reprodukciju diskova s neprikladnim sadržajima.

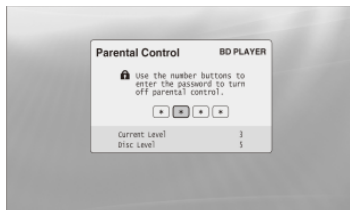

Kad DVD prelazi podešenu razinu, potrebno je unijeti zaporku.

## Napomene

- Ne možete ograničiti reprodukciju ako DVD VIDEO/BD-ROM nema funkciju "Parental Control".
- Ako zaboravite zaporku, trebat ćete vratiti sva podešavanja na njihove tvorničke vrijednosti (str. 53).
- Gornji izbornik se ne pojavljuje za BD-ROM. Ako ne možete reproducirati BD-ROM zbog funkcije Parental Control, ponovno podesite opciju "Change Age Restriction" u izborniku "BD Parental Control" (str. 30).

## Podešavanje/promjena zaporkе

BD DVD

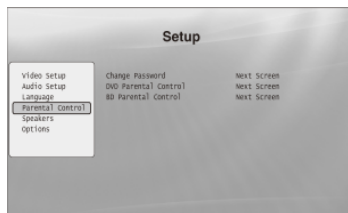

- 1** Pritisnite SYSTEM MENU.
- 2** Odaberite "Setup" i pritisnite ENTER.
- 3** Odaberite "Parental Control" i pritisnite ENTER za uključenje izbornika "Parental Control".
- 4** Odaberite "Change Password (Set Password)" i pritisnite ENTER.
- 5** Odaberite "Next Screen" i pritisnite ENTER za uključenje izbornika zaporkе.
  - ◆ **Kad još niste registrirali zaporku**  
Unesite četveroznamenkastu zaporku uporabom brojčanih tipaka, i pritisnite ↓. Unesite je ponovno radi potvrde i pritisnite ENTER.
  - ◆ **Kad ste već registrirali zaporku**  
Unesite četveroznamenkastu zaporku uporabom brojčanih tipaka, i pritisnite ENTER. Unesite novu zaporku i pritisnite ↓, zatim je unesite ponovno radi potvrde i pritisnite ENTER.

## Savjet

Za nastavak podešavanja opcije "DVD Parental Control", prijedite na korak 4 iz odjeljka "Podešavanje funkcije Parental Control za DVD VIDEO diskove" (str. 30).

→ nastavlja se

## Podešavanje funkcije Parental Control za DVD VIDEO diskove

DVD

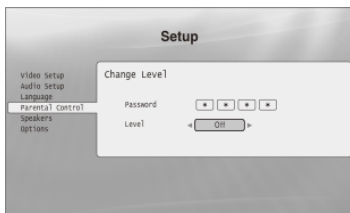

- 1 Pritisnite SYSTEM MENU.
- 2 Odaberite "Setup" i pritisnite ENTER.
- 3 Odaberite "Parental Control" i pritisnite ENTER za uključenje izbornika "Parental Control".
- 4 Odaberite "DVD Parental Control" i pritisnite ENTER.
- 5 Odaberite "Change Level" i pritisnite ENTER za uključenje gornjeg prikaza.  
Tu možete podesiti razinu ograničenja reprodukcije.
- 6 Unesite zaporku uporabom brojčanih tipaka i pritisnite ENTER.
- 7 Pritisnite  $\leftarrow/\rightarrow$  za odabir razine ograničenja od "Off" do "Level 8" i pritisnite ENTER.  
Što je vrijednost niža, ograničenje je više.
- 8 Kad se prikaz vrati na izbornik "Parental Control", odaberite "DVD Parental Control" i pritisnite ENTER.
- 9 Odaberite "DVD Country Code" i pritisnite ENTER.  
Ovo osigurava gledanje scena namijenjenih za vaše područje.
- 10 U izborniku "DVD Country Code", unesite zaporku uporabom brojčanih tipaka i pritisnite ENTER.
- 11 Pritisnite  $\leftarrow/\rightarrow$  za odabir koda vaše zemlje (pogledajte str. 63) ili pritisnite  $\downarrow$  i unesite kôd za vaše područje uporabom brojčanih tipaka.
- 12 Pritisnite ENTER.

### Savjet

Za nastavak podešavanja opcije "BD Parental Control", prijedite na korak 4 iz odjeljka "Podešavanje funkcije Parental Control za BD-ROM diskove" (str. 30).

## Podešavanje funkcije Parental Control za BD-ROM diskove

BD



- 1 Pritisnite SYSTEM MENU.
- 2 Odaberite "Setup" i pritisnite ENTER.
- 3 Odaberite "Parental Control" i pritisnite ENTER za uključenje izbornika "Parental Control".
- 4 Odaberite "BD Parental Control" i pritisnite ENTER.
- 5 Odaberite "Change Age Restriction" i pritisnite ENTER za uključenje gornjeg prikaza.  
Za BD-ROM diskove, ograničenje se podešava prema dobi a ne po razinama.
- 6 Unesite zaporku uporabom brojčanih tipaka i pritisnite ENTER.
- 7 Pritisnite  $\leftarrow/\rightarrow$  za odabir dobi od "0" do "25+" i pritisnite ENTER.
- 8 Kad se prikaz vrati na izbornik "Parental Control", odaberite "BD Parental Control" i pritisnite ENTER.
- 9 Odaberite "BD Country Code" i pritisnite ENTER.  
Ovo osigurava gledanje scena namijenjenih za vaše područje.
- 10 U izborniku "BD Country Code", unesite zaporku uporabom brojčanih tipaka i pritisnite ENTER.
- 11 Pritisnite  $\leftarrow/\rightarrow$  za odabir koda vaše zemlje (pogledajte str. 63) ili pritisnite  $\downarrow$  i unesite kôd za vaše područje uporabom brojčanih tipaka.
- 12 Pritisnite ENTER.



# Gledanje videozapisa

Koristite "Movies" Title List za pregledavanje i sortiranje MPEG-2 PS videozapisa na DATA DVD diskovima.

- Prikaz svih naslova ..... 32
- Pregledavanje po žanru, Quicklisti ili mapi ..... 34
- Traženje naslova ..... 34
- Programiranje reprodukcije (Quicklist) ..... 35

## Prikaz svih naslova

DATA DVD

"Movies" Title List najprije prikazuje sve naslove na disku.

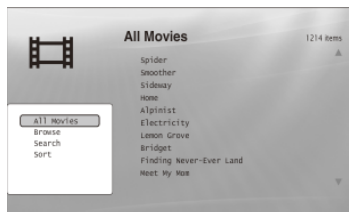

Kad pritisnete ←, pojavi se izbornik Browse.

- 1 Pritisnite SYSTEM MENU.**
- 2 Odaberite "Title List" i pritisnite ENTER.**
- 3 Odaberite "Movies" i pritisnite ENTER.**

Pojavi se gornji izbornik "All Movies" te prikazuje sve naslove (možete listati pritiskom tipke ↓). Iz "All Movies" možete primjenjivati opcije na sve naslove uporabom izbornika Browse (pogledajte u nastavku).

### Za uporabu izbornika Browse

Pritisnite ← nakon koraka 3 za prikaz opcija za "Movies" Title List. Za detalje o postupcima pogledajte stranice u zagradama. Raspoložive opcije razlikuju se ovisno o prikazu.

Opcije	Detalji
All Movies	Izlistava sve naslove (kao na gornjoj slici).
Browse	Prikazuje listu žanrova, Quicklista ili mapu (str. 34).
Search	Za traženje naslova uporabom tipkovnice na zaslonu (str. 34).
Sort	Za razvrstavanje naslova prema datumu ili abecedi (pogledajte u nastavku).

◆ Primjer: Za primjenu opcije "Sort" na sve naslove

- 1 Odaberite "Sort" i pritisnite ENTER.**
- 2 Odaberite parametar za izvođenje razvrstavanja; "Recent first" (prvo najnoviji), "Oldest first" (prvo najstariji), "By title (A→Z)" (prema naslovu), "By title (Z→A)" i pritisnite ENTER.**



## Reprodukcija naslova

- 1** Nakon koraka 3 iz odjeljka "*Prikaz svih naslova*" u prethodnom tekstu, odaberite željeni naslov za reprodukciju i pritisnite ENTER.

Počne reprodukcija naslova. Možete primijeniti druga podešenja reprodukcije na odabrani naslov uporabom izbornika "Options" (pogledajte u nastavku).

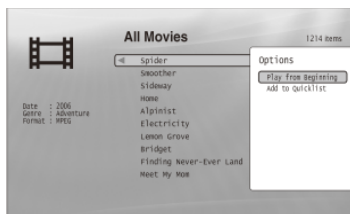

Izbornik "Options" pojavi se kad odaberete naslov i pritisnete **→**.

### Za uporabu izbornika "Options"

Pritisnite **→** umjesto ENTER u gornjem koraku za prikaz podešenja izbornika "Options" koja su primjenjiva na naslov u danoj situaciji. U gornjem primjeru raspoložive su sljedeće opcije.

Opcije	Detalji
Play from Beginning	Započinje reprodukciju odabranog naslova otpočetka.
Add to Quicklist	Dodaje odabrani naslov u Quicklist.

◆ **Primjer: Za primjenu opcije "Play from Beginning" na odabrani naslov**

- 1** Odaberite "Play from Beginning" i pritisnite ENTER.

### Za druge načine reprodukcije

Tijekom reprodukcije pritisnite PLAY MODE više puta. Odabrana opcija mijenja se sa svakim pritiskom: "Time Search" (*str. 26*) — "Repeat Title" — "Repeat Off"  
Pogledajte *str. 25* za detalje.

#### 🔧 Savjet

Pogledajte *str. 24* za postupke na daljinskom upravljaču.

## 0 "Movies" (All Movies) Title List prikazu

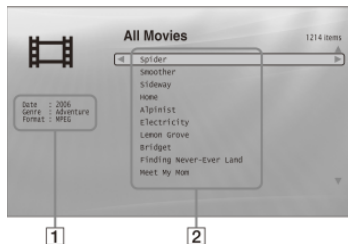

### **1** Detaljne informacije

Prikazuje detalje o odabranom naslovu.

- Date: Prikazuje godinu snimanja.
- Genre: Prikazuje naziv žanra.
- Format: Prikazuje format kodiranja.

### **2** Lista

Prikazuje nazive naslova svih sadržaja.

## Pregledavanje po žanru, Quicklisti ili mapi

DATA DVD

Suzite listu naslova odabirom vrste kategorije (primjerice, "Folders"), zatim kategorije.

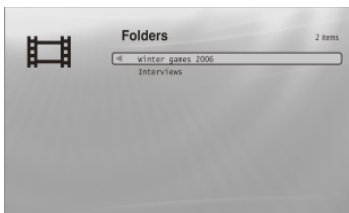

- 1** Pritisnite SYSTEM MENU.
- 2** Odaberite "Title List" i pritisnite ENTER.
- 3** Odaberite "Movies" i pritisnite ENTER.
- 4** Pritisnite ← za uključenje izbornika Browse.
- 5** Odaberite "Browse" i pritisnite ENTER.
- 6** Odaberite listu koju želite vidjeti između "Genres", "Quicklist" ili "Folders" i pritisnite ENTER.  
Lista žanrova/Quicklista/mapa pojave se kao na gornjoj slici. Za detalje o Quicklisti, pogledajte "Programiranje reprodukcije (Quicklist)" (*str.* 35).
- 7** Odaberite žanr/Quicklistu/mapu koju želite vidjeti i pritisnite ENTER.

### 💡 Savjet

Možete odabrati naslov i započeti reprodukciju pritiskom tipke ENTER, ili uporabom izbornika "Options" (pritisnite →).

## Traženje naslova

DATA DVD

Možete pronaći točan naslov ili naslove sličnog naziva.

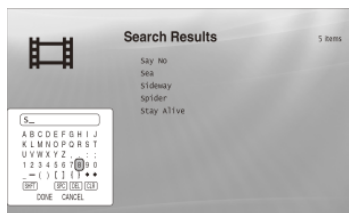

Rezultati traženja se suzuju što se više znakova unese.

- 1** Pritisnite SYSTEM MENU.
- 2** Odaberite "Title List" i pritisnite ENTER.
- 3** Odaberite "Movies" i pritisnite ENTER.
- 4** Pritisnite ← za uključenje izbornika Browse.
- 5** Odaberite "Search" i pritisnite ENTER za uključenje gornjeg prikaza.
- 6** Unesite naziv naslova uporabom tipkovnice na zaslonu (pogledajte *str.* 23).

### 💡 Savjet

Možete odabrati naslov i započeti reprodukciju pritiskom tipke ENTER, ili uporabom izbornika "Options" (pritisnite →).

# Programiranje reprodukcije (Quicklist)

DATA DVD

Reproducirajte omiljene naslove željenim redoslijedom kreiranje vlastitog "Quicklist" popisa.

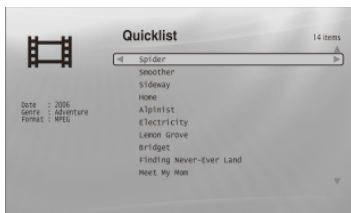

"Quicklist" ne utječe na izvorne snimke na disku

- 1 Pritisnite SYSTEM MENU.**
- 2 Odaberite "Title List" i pritisnite ENTER.**
- 3 Odaberite "Movies" i pritisnite ENTER.**
- 4 Kad se pojavi "All Movies" Title List, odaberite naslov koji želite dodati na vrh "Quicklist" popisa, i pritisnite →.**
- 5 Odaberite "Add to Quicklist" iz izbornika "Options" i pritisnite ENTER.**
- 6 Ponovite korak 4 i 5 za odabir svih željenih naslova.**  
Odaberite ih željenim redoslijedom za reprodukciju. Isti naslov možete dodati više puta.  
"Quicklist" može sadržati do 25 naslova.
- 7 Pritisnite ← za uključenje izbornika Browse.**
- 8 Odaberite "Browse" i pritisnite ENTER.**
- 9 Odaberite "Quicklist" i pritisnite ENTER za uključenje gornjeg prikaza.**  
Pojava se "Quicklist" Title List s programiranim sadržajem.
- 10 Odaberite naslov čiju reprodukciju želite započeti i pritisnite ENTER.**

## Za uklanjanje naslova iz "Quicklist" popisa

- 1 Odaberite naslov koji želite ukloniti iz prikazanog "Quicklist" popisa, i pritisnite →.**
- 2 Odaberite "Remove" i pritisnite ENTER.**

### Savjet

Sadržaje "Quicklist" popisa možete reproducirati i u drugim načinima reprodukcije pritiskom tipke PLAY MODE (str. 25).

### Napomena

"Quicklist" se može izbrisati nakon nekih postupaka (primjerice, po otvaranju uložišnice diska ili isključenju uređaj itd.).

# Slušanje glazbenih datoteka

Koristite "Music" Title List za pregledavanje i reprodukciju MP3 zapisa s DATA DVD diskova. Možete kreirati "Quicklist" s omiljenim zapisima i reproducirati ih na različite načine.

- Prikaz svih izvođača ..... 36
- Pregledavanje po izvođaču, albumu, žanru, Quicklisti ili mapi ..... 38
- Traženje zapisa ..... 38
- Programiranje reprodukcije (Quicklist) ..... 39

## Prikaz svih izvođača

DATA DVD

"Music" Title List prvo prikazuje listu naziva izvođača na disku.

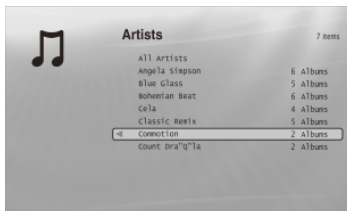

Izbornik Browse se pojavi se kad pritisnete ←.

- 1 Pritisnite SYSTEM MENU.**
- 2 Odaberite "Title List" i pritisnite ENTER.**
- 3 Odaberite "Music" i pritisnite ENTER.**  
Pojavi se izbornik "Artists", koji prikazuje nazive svih izvođača (mogu se listati pritiskom tipke ↓). Iz "Artists" možete primijeniti opcije na sve zapise uporabom izbornika Browse (pogledajte u nastavku).

### Za uporabu izbornika Browse

Pritisnite ← nakon koraka 3 za prikaz opcija za "Music" Title List. Za detalje o postupcima pogledajte stranice u zagradama. Raspoložive opcije razlikuju se ovisno o prikazu.

Opcije	Detalji
All Songs	Izlistava sve zapise (str. 37).
Browse	Prikazuje listu izvođača, albuma, žanrova, Quicklista ili mapa (str. 38).
Search	Za traženje zapisa uporabom tipkovnice na zaslonu (str. 38).
Sort	Za razvrstavanje zapisa prema abecedi ili godini, itd. (pogledajte u nastavku).
Now Playing>	Prikazuje informacije o zapisi i informacije o reprodukciji tijekom reprodukcije.

#### ◆ Primjer: Za primjenu opcije "Sort" na sve zapise

- 1 Za prikaz liste zapisa, odaberite "All Songs" iz izbornika Browse i pritisnite ENTER.**
- 2 Pritisnite ← za uključenje izbornika Browse.**
- 3 Odaberite "Sort" i pritisnite ENTER.**
- 4 Odaberite parametar za izvođenje razvrstavanja: "Recent first" (prvo najnoviji), "Oldest first" (prvo najstariji), "By title (A→Z)" (prema naslovu), "By title (Z→A)", "By artist (A→Z)" (prema izvođaču), "By artist (Z→A)" i pritisnite ENTER.**

## Reprodukcija zapisa

**1** Nakon koraka 3 iz odjeljka "*Prikaz svih izvodača*" u prethodnom tekstu, **suzite listu zapisa odabirom izvodača, zatim albuma.** Za izlistavanje svih zapisa, pritisnite **←** i odaberite "All Songs" iz izbornika Browse.

**2** Odaberite zapis koji želite reproducirati i pritisnite **ENTER**.

Počne reprodukcija naslova. Možete primijeniti druga podešenja reprodukcije na odabrani zapis uporabom izbornika "Options" (pogledajte u nastavku).

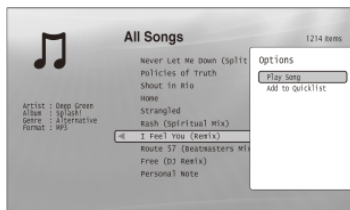

Izbornik "Options" pojavi se kad odaberete zapis i pritisnete **→**.

## Za uporabu izbornika "Options"

Pritisnite **→** umjesto **ENTER** u gornjem koraku za prikaz podešenja izbornika "Options" primjenjivih na zapis u danoj situaciji. U gornjem primjeru raspoložive su sljedeće opcije.

Opcije	Detalji
Play Song	Započinje reprodukciju odabranog zapisa otkočetka.
Add to Quicklist	Dodaje odabrani zapis u Quicklist.

♦ **Primjer: Za primjenu opcije "Play Song" na odabrani zapis**

**1** Odaberite "Play Song" i pritisnite **ENTER**.

## Za druge načine reprodukcije

Tijekom reprodukcije pritisnite **PLAY MODE** više puta. Odabrana opcija mijenja se sa svakim pritiskom: "Repeat Track" — "Repeat All" — "Random" — "Repeat Off" Pogledajte *str. 25* za detalje.

### 🔧 Savjeti

- Pogledajte *str. 24* za postupke na daljinskom upravljaču.
- Čak i nakon zaustavljanja reprodukcije, uređaj nastavlja reprodukciju od zadnjeg reproduciranog zapisa.
- Ovisno o softveru korištenom za snimanje, prikazani nazivi zapisa ili albuma mogu se razlikovati od unesenih znakova.

### Napomene

- Vrijeme reprodukcije MP3 audiozapisa možda neće biti prikazano točno.
- Ako stavite ekstenziju ".MP3" datoteci koja nije MP3, uređaj je može slučajno reproducirati. U tom slučaju mogući su problemi u radu spojenog uređaja.
- Reprodukcijski zapis možda neće početi odmah nakon prelaska na drugi album.
- Pri uporabi funkcije Resume s MP3 zapisima, reprodukcija kreće od početka zapisa.

## O "Music" (All Songs) Title List prikazu



**1** Detaljne informacije

Prikazuje detalje o odabranom zapisu.

- **Artist:** Prikazuje naziv izvodača.
- **Album:** Prikazuje naziv albuma.
- **Genre:** Prikazuje naziv žanra.
- **Format:** Prikazuje format kodiranja.

**2** Lista

Prikazuje sveukupni sadržaju.

- **Veći dio:** Prikazuje nazive zapisa.
- **Manji dio:** Prikazuje ukupno vrijeme reprodukcije svakog zapisa.

## O audiodatotekama koje se ne mogu reproducirati

Ovaj uređaj ne reproducira datoteku ako:

- DATA DVD nije snimljen u MP3 formatu koji je usklađen s UDF (Universal Disk Format) standardom.
- audiodatoteka nema ekstenziju ".MP3".
- podaci nisu formatirani pravilno čak i ako imaju ekstenziju ".MP3".
- podaci nisu MPEG-1 Audio Layer III podaci.
- podaci su snimljeni u mp3PRO formatu.
- naziv datoteke sadrži znakove koji ne pripadaju engleskoj abecedi.

# Pregledavanje po izvođaču, albumu, žanru, Quicklisti ili mapi

DATA DVD

Suzite listu zapisa odabirom vrste kategorije (primjerice, "Genres"), zatim kategorije.

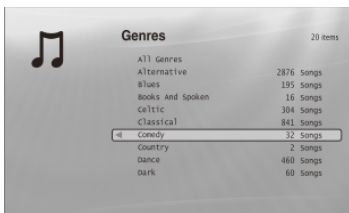

Žanrovi bez sadržaja se ne pojavljuju u listi.

- 1 Pritisnite SYSTEM MENU.
- 2 Odaberite "Title List" i pritisnite ENTER.
- 3 Odaberite "Music" i pritisnite ENTER.
- 4 Pritisnite ← za uključenje izbornika Browse.
- 5 Odaberite "Browse" i pritisnite ENTER.
- 6 Odaberite listu koju želite pogledati između "Artists", "Albums", "Genres", "Quicklist" ili "Folders" i pritisnite ENTER.  
Pojavi se lista izvođača/albuma/žanrova/Quicklista/ mapa kao na gornjoj slici.  
Za detalje o Quicklisti, pogledajte "Programiranje reprodukcije (Quicklist)" (str. 39).
- 7 Odaberite izvođača/album/žanr/Quicklistu/ mapu koju želite pogledati i pritisnite ENTER.

## Savjeti

Možete odabrati zapis iz liste zapisa, i započeti reprodukciju pritiskom tipke ENTER ili uporabom izbornika "Options" (pritisnite →).

# Traženje zapisa

DATA DVD

Možete pronaći točan zapis ili zapise sličnog imena.

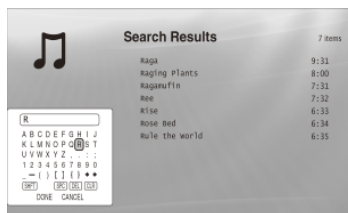

Rezultati traženja se suzuju što se više znakova unese.

- 1 Pritisnite SYSTEM MENU.
- 2 Odaberite "Title List" i pritisnite ENTER.
- 3 Odaberite "Music" i pritisnite ENTER.
- 4 Pritisnite ← za uključenje izbornika Browse.
- 5 Odaberite "All Songs" i pritisnite ENTER.
- 6 Pritisnite ← za uključenje izbornika Browse.
- 7 Odaberite "Search" i pritisnite ENTER za uključenje gornjeg prikaza.
- 8 Unesite naziv zapisa uporabom tipkovnice na zaslonu (pogledajte str. 23).

## Savjeti

- Možete odabrati zapis iz rezultata traženja, i započeti reprodukciju pritiskom tipke ENTER ili uporabom izbornika "Options" (pritisnite →).
- Možete tražiti naziv žanra, izvođača, albuma ili mape iz svakog Title List popisa (primjerice, "Genres").

# Programiranje reprodukcije (Quicklist)

DATA DVD

Reproducirajte omiljene zapise željenim redoslijedom kreiranjem vlastitog "Quicklist" popisa.

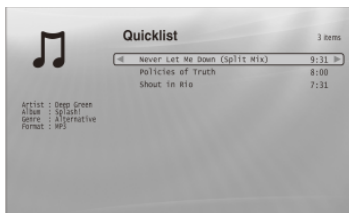

"Quicklist" ne utječe na izvorne snimke na disku.

- 1** Pritisnite SYSTEM MENU.
- 2** Odaberite "Title List" i pritisnite ENTER.
- 3** Odaberite "Music" i pritisnite ENTER.
- 4** Pritisnite **←** za uključenje izbornika Browse.
- 5** Odaberite "All Songs" i pritisnite ENTER.
- 6** Kad se pojavi "All Songs" Title List, odaberite zapis koji želite dodati na vrh "Quicklist" popisa, i pritisnite **→**.
- 7** Odaberite "Add to Quicklist" iz izbornika "Options" i pritisnite ENTER.
- 8** Ponovite korak 6 i 7 za odabir svih željenih zapisa.  
Odaberite ih željenim redoslijedom za reprodukciju. Isti zapis možete dodati više puta.  
"Quicklist" može sadržati do 25 zapisa.
- 9** Pritisnite **←** za uključenje izbornika Browse.
- 10** Odaberite "Browse" i pritisnite ENTER.
- 11** Odaberite "Quicklist" i pritisnite ENTER za uključenje gornjeg prikaza.  
Pojava se "Quicklist" Title List s programiranim sadržajem.
- 12** Odaberite zapis čiju reprodukciju želite započeti i pritisnite ENTER.

## Za uklanjanje zapisa iz "Quicklist" popisa

- 1** Odaberite zapis koji želite ukloniti iz prikazanog "Quicklist" popisa, i pritisnite **→**.
- 2** Odaberite "Remove" i pritisnite ENTER.

### Savjet

Sadržaje "Quicklist" popisa možete reproducirati i u drugim načinima reprodukcije pritiskom tipke PLAY MODE (*str. 25*).

### Napomena

"Quicklist" se može izbrisati nakon nekih postupaka (primjerice, po otvaranju uložnice diska ili isključenju uređaj itd.).

# Gledanje fotografija

Koristite "Photos" Title List za prikaz JPEG slika na DATA DVD diskovima. Možete promijeniti redoslijed datoteka i započeti reprodukciju slideshova.

- Prikaz svih mapa ..... 40
- Pregledavanje po datumu, Quicklisti ili mapi ..... 42
- Traženje mapa..... 42
- Programiranje slideshow reprodukcije (Quicklist) ..... 43

## Prikaz svih mapa

DATA DVD

"Photos" Title List prvo prikazuje sve mape na disku.



Izbornik Browse pojavi se kad pritisnete ◀ u krajnjem lijevom retku.

- 1 Pritisnite SYSTEM MENU.**
- 2 Odaberite "Title List" i pritisnite ENTER.**
- 3 Odaberite "Photos" i pritisnite ENTER.**  
Pojavi se izbornik "Folders" koji prikazuje sve mape (mogu se listati pritiskom tipke ↓). Iz "Folders" možete primijeniti opcije na sve datoteke uporabom izbornika Browse (pogledajte u nastavku).

### Za uporabu izbornika Browse

Pritisnite ◀ nakon koraka 3 za prikaz opcija za "Photos" Title List. Za detalje o postupcima pogledajte stranice u zagradama. Raspoložive opcije razlikuju se ovisno o prikazu.

Opcije	Detalji
All Photos	Prikazuje sve datoteke abecednim redoslijedom (str. 41).
Browse	Prikazuje listu datuma, Quicklista ili mapa (str. 42).
Search	Za traženje datoteke uporabom tipkovnice na zaslonu (str. 42).
Sort	Za promjenu redoslijeda datoteka prema datumu ili abecedi (pogledajte u nastavku).

#### ◆ Primjer: Za primjenu opcije "Sort" na sve datoteke

- 1 Za prikaz liste svih datoteka, odaberite "All Photos" iz izbornika Browse i pritisnite ENTER.**
- 2 Pomaknite kursor u krajnji lijevi redak i pritisnite ◀ za uključenje izbornika Browse.**
- 3 Odaberite "Sort" i pritisnite ENTER.**
- 4 Odaberite parametar za sortiranje; Recent first" (prvo najnoviji), "Oldest first" (prvo najstariji), "By title (A→Z)" (prema naslovu), "By title (Z→A)", i pritisnite ENTER.**



## Reprodukcija slideshow

**1** Nakon koraka 3 iz odjeljka "*Prikaz svih mapa*", pritisnite **←** i odaberite "All Photos" iz izbornika Browse.

**2** Odaberite datoteku od koje želite početi i pritisnite ENTER za uključenje izbornika "Options".

**3** Odaberite "Slideshow" i pritisnite ENTER. Slideshow počinje.

Možete primijeniti druga podešenja reprodukcije na odabranu datoteku uporabom izbornika "Options" (pogledajte u nastavku).



Izbornik "Options" pojavi se kad odaberete datoteku i pritisnete ENTER.

### Za uporabu izbornika "Options"

Raspoloživ podešenja izbornika "Options" razlikuju se ovisno o situaciji. U gornjem primjeru uporabe izbornika "Options", raspoložive su sljedeće opcije.

Opcije	Detalji
Slideshow	Počinje reprodukciju slideshowa kao na gornjoj slici.
Add to Quicklist	Dodaje odabranu datoteku u Quicklist za kasniju slideshow reprodukciju.

### Za druge načine reprodukcije

Tijekom reprodukcije pritisnite PLAY MODE više puta.

Odabrana opcija mijenja se sa svakim pritiskom:

"Repeat All" — "Random" — "Repeat Off"

Pogledajte *str.* 25 za detalje.

U Random modu se u slučajnom redoslijedu reproduciraju samo datoteke s liste (najviše 20).

#### Savjeti

- Pogledajte *str.* 24 za postupke na daljinskom upravljaču.
- Čak i nakon zaustavljanja reprodukcije, uređaj nastavlja reprodukciju od zadnje reproducirane datoteke.

#### Napomena

Fotografije se mogu prikazivati sporo, ovisno o veličini i broju datoteka.

## 0 "Photos" (All Photos) Title List prikazu



### **1** Detaljne informacije

Prikazuje detalje o odabranoj datoteci.

- File: Prikazuje naziv datoteke.
- Date: Prikazuje datum snimanja.
- Resolution: Prikazuje razlučivost slike (širina × visina).
- Format: Prikazuje format snimanja.

### **2** Lista

Prikazuje sličice svih fotografija.

## 0 fotografijama koje se ne mogu reproducirati

Ovaj uređaj ne reproducira datoteku ako:

- DATA DVD nije snimljen u JPEG formatu koji je uskladen s UDF (Universal Disk Format) standardom.
- Fotografija nije snimljena u format koji je uskladen s DCF\* standardom.
- Datoteka ima ekstenziju koja nije ".JPEG".
- Slika je veća od 4,096 (širina) × 4,096 (visina) u normalnom modu ili progressive JPEG modu.
- Slika ne odgovara zaslonu (slika je smanjena).
- Naziv datoteke sadrži znakove koji nisu brojevi i ne pripadaju engleskoj abecedi.
- Čak i kad se ne radi o navedenim problemima, uređaj možda neće reproducirati neke datoteke ovisno o uvjetu ili metodi snimanja (primjerice, o softveru).
- Uređaj možda neće reproducirati datoteke obradene na računalu.

\* "Design rule for Camera File system": Standardi slike za digitalne fotoaparate, koje je ustanovila JEITA (Japan Electronics and Information Technology Industries Association).

# Pregledavanje po datumu, Quicklisti ili mapi

DATA DVD

Suzite listu datoteka odabirom vrste kategorije (primjerice, "Date"), zatim kategorije.



- 1** Pritisnite SYSTEM MENU.
- 2** Odaberite "Title List" i pritisnite ENTER.
- 3** Odaberite "Photos" i pritisnite ENTER.
- 4** Pritisnite ← za uključenje izbornika Browse.
- 5** Odaberite "Browse" i pritisnite ENTER.
- 6** Odaberite listu koju želite prikazati između "Date", "Quicklist" ili "Folders", i pritisnite ENTER.  
Pojavi se lista datuma/Quicklista/mapa kao na gornjoj slici. Za detalje o Quicklisti, pogledajte "Programiranje slideshow reprodukcije (Quicklist)" (str. 43).
- 7** Odaberite datum/Quicklistu/mapu koju želite pogledati i pritisnite ENTER.

## 💡 Savjet

Možete odabrati datoteke i započeti slideshow uporabom izbornika "Options" (pritisnite →).

# Traženje fotografije

DATA DVD

Možete pronaći točnu datoteku ili datoteke sličnog naziva.



Rezultati traženja se suzuju što se više znakova unese.

- 1** Pritisnite SYSTEM MENU.
- 2** Odaberite "Title List" i pritisnite ENTER.
- 3** Odaberite "Photos" i pritisnite ENTER.
- 4** Pritisnite ← za uključenje izbornika Browse.
- 5** Odaberite "All Photos" i pritisnite ENTER.
- 6** Pomaknite kursor u krajnji lijevi redak i pritisnite ← za uključenje izbornika Browse.
- 7** Odaberite "Search" i pritisnite ENTER za uključenje gornjeg prikaza.
- 8** Unesite naziv datoteke uporabom tipkovnice na zaslonu (pogledajte str. 23).

## 💡 Savjet

Možete odabrati datoteke i započeti slideshow uporabom izbornika "Options" (pritisnite →).

# Programiranje slideshow reprodukcije (Quicklist)

## DATA DVD

Reproducirajte slideshow željenim redoslijedom kreiranjem vlastitog "Quicklist" popisa.



"Quicklist" ne utječe na izvorne snimke na disku.

- 1** Pritisnite SYSTEM MENU.
- 2** Odaberite "Title List" i pritisnite ENTER.
- 3** Odaberite "Photos" i pritisnite ENTER.
- 4** Pritisnite ← za uključenje izbornika Browse.
- 5** Odaberite "All Photos" i pritisnite ENTER.
- 6** Kad se pojavi "All Photos" Title List, odaberite datoteku koji želite dodati na vrh "Quicklist" popisa, i pritisnite ENTER.
- 7** Odaberite "Add to Quicklist" iz izbornika "Options" i pritisnite ENTER.
- 8** Ponovite korak 6 i 7 za odabir svih željenih datoteka.  
Odaberite ih željenim redoslijedom za reprodukciju. Istu datoteku možete dodati više puta.  
"Quicklist" može sadržati do 25 datoteka.
- 9** Pomaknite kursor u krajnji lijevi redak i pritisnite ← za uključenje izbornika Browse.
- 10** Odaberite "Browse" i pritisnite ENTER.
- 11** Odaberite "Quicklist" i pritisnite ENTER za uključenje gornjeg prikaza.  
Pojava se "Quicklist" Title List s programiranim sadržajem.
- 12** Odaberite datoteku čiju reprodukciju želite započeti i pritisnite ENTER.

- 13** Odaberite "Slideshow" iz izbornika "Options" i pritisnite ENTER.

## Za uklanjanje zapisa iz "Quicklist" popisa

- 1** Odaberite datoteku koju želite ukloniti iz prikazanog "Quicklist" popisa, i pritisnite ENTER.
- 2** Odaberite "Remove" i pritisnite ENTER.

### 🔧 Savjet

Sadržaje "Quicklist" popisa možete reproducirati i u drugim načinima reprodukcije pritiskom tipke PLAY MODE (str. 25).

### ⚠ Napomena

"Quicklist" se može izbrisati nakon nekih postupaka (primjerice, po otvaranju uložnice diska ili isključenju uređaj itd.).

# Promjena počet- nih podešenja

Odaberite "Setup" iz "System Menu" kad je potrebno promijeniti podešenja uređaja (primjerice, kod promjene spojenog uređaja ili audio/video izlaza, itd.). Zadnji dio ovog poglavlja objašnjava kako vratiti sva ta podešenja na njihove tvorničke vrijednosti.

## Napomena

Podešenja reprodukcije opisana u ovom odjeljku možda neće raditi kad već postoje tvornička podešenja reprodukcije na disku. Podešenja reprodukcije na disku imaju prednost pred podešenjima reprodukcije izvedenim na uređaju.

- *Uporaba izbornika Setup*..... 44
- *Izbornik Video Setup*..... 45
- *Izbornik Audio Setup*..... 47
- *Izbornik Language*..... 49
- *Izbornik Parental Control*..... 50
- *Izbornik Speakers*..... 51
- *Izbornik Options*..... 52
- *Resetiranje uređaja*..... 53

## Uporaba izbornika Setup

**BD** **DVD** **DATA DVD** **CD**

Iz "System Menu" uđite u izbornike "Setup" za promjenu podešenja uređaja.

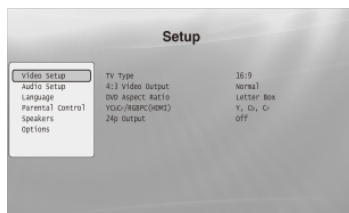

- 1** Pritisnite SYSTEM MENU dok je uređaj zaustavljen.
- 2** Odaberite "Setup" i pritisnite ENTER.
- 3** Odaberite "Setup" izbornik koji želite koristiti: "Video Setup", "Audio Setup", "Language", "Parental Control", "Speakers" ili "Options", i pritisnite ENTER.  
"Setup" izbornik pojavi se s pripadajućim opcijama. Prikaz na zaslonu prebaci se na screen saver ako 15 minuta ne izvedete nikakav postupak.
- 4** Odaberite opciju koju želite promijeniti i pritisnite ENTER.  
Pogledajte objašnjenja u sljedećim odjeljcima.

## Za povratak na prethodni prikaz

Pritisnite RETURN.

# Izbornik Video Setup

Podcrtane opcije su tvornička podešenja.

<b>TV Type</b>	<b>4:3</b> – Odaberite tip vašeg TV-a. <b>16:9</b> – Wide-screen TV ili TV s widescreen modom.
<b>4:3 Video Output</b>	<b>Full</b> – Prikazuje 4:3 sliku u 16:9 formatu. <b>Normal</b> – Prikazuje 4:3 sliku u 4:3 formatu s crnim prugama na bočnim stranama. Odaberite ovu opciju ako vaš TV nema mogućnost 4:3 prikaza.
<b>DVD Aspect Ratio</b>	<b>Letter Box</b> – Odaberite način prikaza 16:9 DVD slike na TV-u s 4:3 zaslonom (moguće odabrati kad je "TV Type" podešen na "4:3"). Imajte na umu da kod nekih diskova nije moguće mijenjati format slike. Primjerice, 4:3 letterbox slika može ostati ista čak i kad odaberete "Pan Scan". <b>Pan Scan</b> – Prikazuje sliku pune visine na cijelom zaslonu, s "odrezanim" bočnim dijelovima.
<b>YCbCr / RGBPC (HDMI)</b>	<b>Y_Cb_Cr</b> – Odaberite ovu opciju kod spajanja na HDMI uređaj. <b>RGB (16-235)</b> – Odaberite ovu opciju kod spajanja na uređaj s HDCP-kompatibilnom DVI priključnicom. <b>RGB (0-255)</b> – Odaberite ovu opciju kod spajanja na RGB (0-255) uređaj.
<b>24p Output</b>	<b>On</b> – Šalje 1920 × 1080p/24 Hz videosignale pri reprodukciji filmskih materijala na BD-ROM diskovima (720p/24 Hz ili 1080p/24 Hz). Odaberite ovu opciju kad to način povezivanja zahtijeva. <b>Off</b> – Odaberite ovu opciju za bilo koji drugi način povezivanja.

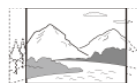
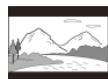

## Napomena

"TV Type" i "DVD Aspect Ratio" se može podesiti kad je razlučivost videosignala 480i/576i ili 480p/576p.

## Za podešavanje razlučivosti videosignala

Pritisnite VIDEO FORMAT više puta za odabir željene razlučivosti. Uzmite u obzir da se razlučivost razlikuje ovisno o uređaju za prikaz, priključnici koju koristite za povezivanje i izvornom materijalu kao na sljedeći način.

Podešenja / Priključnica	HDMI OUT	COMPONENT VIDEO OUT	VIDEO/S VIDEO
Auto	Automatski odaberite preporučenu razlučivost prihvatljivu za vaš TV.	480i/576i	480i/576i
576i/480i	480i/576i	480i/576i	480i/576i
576p/480p	480p/576p	480p/576p	480i/576i
720p	720p	BD:720p/576i* <sup>1</sup> , DVD:480p/576i	480i/576i
1080i	1080i	BD:1080i/576i* <sup>1</sup> , DVD:480p/576i	480i/576i
1080p	1080p	480i/576i	480i/576i
Source Direct	Izlazni signal se razlikuje ovisno o izvornom materijalu* <sup>2</sup>	Izlazni signal se razlikuje ovisno o izvornom materijalu* <sup>3</sup>	480i/576i

\*<sup>1</sup> 576i kad je u 50Hz kako bi bio usklađen s međunarodnim standardima.

\*<sup>2</sup> Izlazni signali su iste razlučivosti i frekvencije kako su snimljeni na disk.

\*<sup>3</sup> 1080/24p videosignali ne izlaze iz COMPONENT VIDEO OUT priključnica.

### Napomene

- Ako slika nije jasna, prirodna ili zadovoljavajuća, pokušajte drugu razlučivost koja odgovara disku i vašem TV-u/projektoru, itd. Za detalje pogledajte također upute za uporabu isporučene s TV prijemnikom/projektorom, itd.
- Izlaz 480i/576i ili 480p/576p videosignala je moguć kad uređaj spojite na COMPONENT VIDEO OUT priključnice i reproducirate BD/DVD disk zaštićen od kopiranja. Za uživanje u HD razlučivosti u tom slučaju, spojite uređaj za prikaz na HDMI OUT priključnicu uporabom HDMI kabela.
- Čak i kad odaberete podešenje koje nije "Auto", uređaj automatski podešava videosignale ako TV ne može prihvatiti podešenu razlučivost.

## Za izlaz 1080/24p videosignala

Za ovo podešenje potreban je 1080/24p-kompatibilni TV.

- 1 Podesite opciju "24p Output" u "Video Setup" na "On" (str. 45).
- 2 Pritisnite VIDEO FORMAT više puta za odabir "Auto" ili "Source Direct".

### Napomena

Ako nema slike, pritisnite VIDEO FORMAT više puta dok se slika ne prikaže pravilno.

# Izbornik Audio Setup

Podertane opcije su tvornička podešenja. Budući da na izlaz audiosignala utječu mnogi čimbenici, "O izlazu audiosignala" na str. 48.

<b>Dolby Digital Output</b> – Odaberite izlaz audiosignala pri reprodukciji Dolby Digital diskova. To podešenje utječe na izlaz signala iz DIGITAL OUT (COAXIAL ili OPTICAL) priključnice.	<b>Dolby Digital</b> – Odaberite ovu opciju kod spajanja na uređaj s ugrađenim Dolby Digital dekodrom. <b>Downmix PCM</b> – Konvertira u izlaz Linear PCM signala. Odaberite ovu opciju kod spajanja na uređaj bez ugrađenog Dolby Digital dekodera.
<b>DTS Output</b> – Odaberite izlaz audiosignala pri reprodukciji DTS diskova. To podešenje utječe na izlaz signala iz DIGITAL OUT (COAXIAL ili OPTICAL) priključnice.	<b>DTS</b> – Odaberite ovu opciju kod spajanja na uređaj s ugrađenim DTS dekodrom. <b>Downmix PCM</b> – Konvertira u izlaz Linear PCM signala. Odaberite ovu opciju kod spajanja na uređaj bez ugrađenog DTS dekodera.
<b>DTS Downmix</b> – Odaberite vrstu 2-kanalnih signala kod downmixa iz višekanalnih DTS izvora (učinkovito za audiopovezivanja kad je "DTS Output" podešen na "Downmix PCM").	<b>Stereo</b> – Izvodi downmix višekanalnih audiosignala u dvokanalni stereo. <b>Lt/Rt</b> – Omogućuje slušanje surround zvuka kad spojeni uređaj ima ugrađeni Dolby Pro Logic dekodrom.
<b>Audio (HDMI)</b> – Odaberite način izlaza signala iz HDMI OUT priključnice.	<b>Auto</b> – Uobičajeni odabir. Za izlaz audiosignala prema statusu spojenog HDMI uređaja. <b>PCM</b> – Konvertira sve audiosignale u Linear PCM.

## 0 izlazu audiosignala

Izlazni audiosignali se razlikuju na sljedeći način, ovisno o izvoru, izlaznoj priključnici i odabranom podešenju.

Disk/izvor	Prijključnice/ podešenja	AUDIO OUT L/R prijključnice* <sup>1</sup>		DIGITAL OUT (OPTICAL/ COAXIAL) priključnice* <sup>2</sup>		HDMI OUT priključnica* <sup>3</sup>	
		2ch	5.1ch	PCM	Bitstream	PCM* <sup>4</sup>	Auto* <sup>4</sup>
BD-ROM	Linear PCM 2ch	2ch	2ch	2ch LPCM	2ch LPCM	2ch LPCM	2ch LPCM
	5.1ch* <sup>5</sup>	2ch Downmix	5.1ch	2ch Downmix LPCM	2ch Downmix LPCM	5.1ch LPCM	5.1ch LPCM
	7.1ch	2ch Downmix	5.1ch Downmix	2ch Downmix LPCM	2ch Downmix LPCM	7.1ch LPCM	7.1ch LPCM
	Dolby Digital	2ch Downmix	5.1ch	2ch Downmix LPCM	Dolby Digital	5.1ch LPCM	Dolby Digital
	Dolby Digital Plus	2ch Downmix	5.1ch	2ch Downmix LPCM	Dolby Digital	7.1ch LPCM* <sup>6</sup>	Dolby Digital
	Dolby TrueHD	2ch Downmix	5.1ch	2ch Downmix LPCM	Dolby Digital	7.1ch LPCM	Dolby Digital
	DTS	2ch Downmix	5.1ch	2ch Downmix LPCM	DTS	5.1ch LPCM	DTS
	DTS-HD	2ch Downmix	5.1ch	2ch Downmix LPCM	DTS	5.1ch LPCM	DTS
DVD	Linear PCM	2ch	2ch	2ch LPCM	2ch LPCM	2ch LPCM	2ch LPCM
	Dolby Digital	2ch Downmix	5.1ch	2ch Downmix LPCM	Dolby Digital	5.1ch LPCM	Dolby Digital
	DTS	2ch Downmix	5.1ch	2ch Downmix LPCM	DTS	5.1ch LPCM	DTS
	MPEG	2ch	2ch	2ch LPCM	—	2ch LPCM	2ch LPCM
CD	Linear PCM 2ch	2ch	2ch	2ch LPCM	2ch LPCM	2ch LPCM	2ch LPCM
	DTS	2ch Downmix	5.1ch	2ch Downmix LPCM	DTS	5.1ch LPCM	DTS

\*<sup>1</sup> "2 Channel" i "5.1 Channel" se mogu odabrati pod "Audio Output Mode" u izborniku "Speakers" (str. 51).

\*<sup>2</sup> PCM: kad je opcija "Dolby Digital Output" ili "DTS Output" u "Audio Setup" podešena na "Downmix PCM" (str. 47).

Bitstream: kad je opcija "Dolby Digital Output" ili "DTS Output" u "Audio Setup" podešena na "Dolby Digital" ili "DTS" (str. 47).

\*<sup>3</sup> Moguće odabrati pod "Audio (HDMI)" u "Audio Setup" (str. 47).

\*<sup>4</sup> Moguće odabrati pod "Audio (HDMI)" u "Audio Setup" (str. 47). Dobiveni izlazni signali mogu se razlikovati ovisno o spojenom HDMI uređaju.

\*<sup>5</sup> Kad je frekvencija uzorkovanja 192 kHz, uređaj izvodi downmix u 2ch signale čak i ako je zvuk diska ili izvora 5.1-kanalni.

\*<sup>6</sup> Za izlaz 7.1ch LPCM signala dekodiranih iz Dolby Digital Plus audiosignala.



# Izbornik Language

Podcrtane opcije su tvornička podešenja.

## Napomene

- Kad u "Audio", "Subtitle", "BD/DVD Menu" odaberite jezik koji nije snimljen na disk, automatski će biti odabran jedan od snimljenih jezika.
- Podešenja reprodukcije pohranjeno na disku ima prednost pred ovim podešenjima.

<b>OSD</b>	<b>English / Français / Deutsch / Italiano / Español</b> – Odaberite jezik za izbornike uređaja.	– Prikazuje izbornike i poruke na engleskom/francuskom/njemačkom/talijanskom/španjolskom.
<b>Audio</b>	<b>English / French / German / Italian / Spanish</b> – Odaberite standardni jezik zvučnih zapisa za BD-ROM/DVD VIDEO diskove.	– Reproducira zvučni zapis na odabranom jeziku. <b>Other</b> – Pogledajte "Tablica kodova jezika" na str. 62 i unesite kôd za vaš jezik.
<b>Subtitle</b>	– Odaberite standardni jezik titla za BD-ROM/DVD VIDEO diskove.	<b>English / French / German / Italian / Spanish</b> – Prikazuje titl na odabranom jeziku. <b>Other</b> – Pogledajte "Tablica kodova jezika" na str. 62 i unesite kôd za vaš jezik.
<b>BD/DVD Menu</b>	– Odaberite standardni jezik izbornika za BD-ROM/DVD VIDEO diskove.	<b>w/Subtitle Language</b> – Prikazuje izbornike BD/DVD diska na jednakom jeziku kao za titl. <b>English / French / German / Italian / Spanish</b> – Prikazuje izbornike BD/DVD diska na odabranom jeziku. <b>Other</b> – Pogledajte "Tablica kodova jezika" na str. 62 i unesite kôd za vaš jezik.
<b>Subtitle Display</b>		<b>On</b> – Za uključenje titla. <b>Off</b> – Za isključenje titla.

# Izbornik Parental Control

Ova funkcija ograničava reprodukciju DVD VIDEO diskova i BD-ROM diskova. Za aktivaciju pogledajte "Zaključavanje" diska" (str. 29). Tvornička podešenja su podcrtana.

## Napomene

- Ne možete ograničiti reprodukciju ako disk nema funkciju Parental Control.
- Ako zaboravite zaporku za "Parental Control", trebat ćete resetirati uređaj (str. 53). Uzmite u obzir da se sva podešenja koja ste izveli također vrate na svoje početne vrijednosti.

<b>Change Password (Set Password)</b>	<b>Next Screen</b> –Podesite ili promijenite zaporku za funkciju "Parental Control". Uređaj će zatražiti unos zaporku pri reprodukciji diskova za koja su podešena ograničenja ili kod promjene razine ograničenja.
<b>DVD Parental Control</b>	<b>Change Level</b> –Podesite razinu ograničenja. Izbornik zatraži zaporku ako podešena razina diska prelazi ograničenje podešeno na uređaju. Tvorničko podešenje je "Off". <b>DVD Country Code</b> –Ovo osigurava gledanje scena namijenjenih za vaše područje. Tvorničko podešenje je "us" (2119).
<b>BD Parental Control</b>	<b>Change Age Restriction</b> –Podesite razinu ograničenja. Izbornik zatraži zaporku ako podešena razina diska prelazi ograničenje podešeno na uređaju. Tvorničko podešenje je "255". <b>BD Country Code</b> –Ovo osigurava gledanje scena namijenjenih za vaše područje pri reprodukciji BD-ROM-a. Tvorničko podešenje je "us" (2119).

# Izbornik Speakers

Sljedeće opcije su potrebne pri uporabi 5.1CH OUTPUT priključnica.

Tvornička podešenja su podcrtana.

<b>Audio Output Mode</b>	<b>2 Channel</b> – Za analognu povezivanje.  <b>5.1 Channel</b> – Odaberite ovu opciju kod spajanja na AV pojačalo (prijemnik) uporabom 5.1CH OUTPUT priključnica.
<b>Speaker Setup</b>	<b>Next Screen</b> 1 Tipkama <b>↑/↓</b> odaberite podešenje zvučnika koje je potrebno izmijeniti. • "C" (središnji zvučnik): " <u>Yes</u> " ili "No" • "Ls/Rs" (lijevi surround zvučnik/desni surround zvučnik): " <u>Yes</u> " ili "No" • "L/R" (prednji lijevi zvučnik/prednji desni zvučnik): " <u>Large</u> " ili "Small" 2 Podesite opciju tipkama <b>←/→</b> . • Za "C" i "Ls/Rs", odaberite jesu li zvučnici uključeni u vaš sustav. • Za "L/R", odaberite veličinu. Ovo podešenje je isključeno ako je "C" ili "Ls/Rs" je podešeno na "No". 3 Pritisnite ENTER za pohranu podešenja.

# Izbornik Options

Podcrtane opcije su tvornička podešenja.

<b>On Screen Display</b> – Odaberite hoće li se prikazivati status reprodukcije na zaslonu (Stop, Play, itd.).	<b>On</b> – Prikazuje status reprodukcije. <b>Off</b> – Status reprodukcije nije prikazan.
<b>Auto Power Off</b> – Odaberite hoće li se aktivirati "Auto Power Off" funkcija uređaja.	<b>On</b> – Isključuje uređaj kad ga se ostavi u zaustavljenoj reprodukciji ili pauzi bez ikakvih postupaka 30 minuta. <b>Off</b> – Uređaj ostane uključen ili bez rada.
<b>Easy Setup</b> – Ponovno primjenjuje Easy Setup za izvođenje osnovnih podešenja.	<b>Start</b> – Pritisnite ENTER i pogledajte <i>str. 18</i> .
<b>HDMI Control</b> – Odaberite hoće li se aktivirati HDMI Control funkcija uređaja ( <i>str. 11</i> ).	<b>On</b> – Za uključenje funkcije. <b>Off</b> – Za isključenje funkcije.
<b>Hybrid Disc Playback Layer</b> – Odaberite prioritet sloja pri reprodukciji hibridnog diska. Izvadite disk kad promijenite podešenje.	<b>BD</b> – Reproducira BD sloj. <b>DVD</b> – Reproducira DVD sloj. <b>CD</b> – Reproducira CD sloj.

## Resetiranje uređaja

Možete vratiti sva podešenja uređaja na njihove tvorničke vrijednosti.



- 1** Kad je uređaj uključen, zadržite ■ na prednjoj ploči, i pritisnite I/O.

Uređaj se isključi i sva podešenja se vrate na njihove tvorničke vrijednosti.

# Dodatne informacije

• U slučaju problema.....	54
• Funkcija dijagnostike.....	57
• Prikaz dijelova i kontrola.....	58
• Rječnik.....	60
• Tehnički podaci.....	61
• Tablica kodova jezika.....	62
• Tablica kodova funkcije Parental Control/ podačja.....	63

## U slučaju problema

Ako za vrijeme uporabe uređaja naidete na bilo koju od sljedećih poteškoća, koristite ove smjernice koje vam mogu pomoći pri uklanjanju smetnji. Ako problem i dalje postoji, obratite se najbližem Sony servisu.

### Napajanje

#### Uređaj se ne uključuje.

- ➔ Provjerite je li mrežni kabel pravilno priključen.
- ➔ Uređaju treba pri uključanju kratko vrijeme za početak rada.

### Slika

#### Nema slike/Pojavljaju se smetnje.

- ➔ Ponovo čvrsto spojite kabele.
- ➔ Spojni kabele su oštećeni.
- ➔ Provjerite priključak na TV prijemnik (*str. 10*) i podesite prekidač za odabir ulaznog signala na TV prijemniku tako da se slika s BD uređaja pojavi na zaslonu.
- ➔ Disk je zaprljan ili oštećen.
- ➔ Ako izlazni signal slike s uređaja prolazi kroz videouređaj i dolazi do TV prijemnika, ili ako ste spojili uređaj na kombinaciju TV/video uređaja, zaštita od presnimavanja koja se primjenjuje kod nekih BD/DVD diskova može utjecati na kakvoću slike. Ako nakon izravnog spajanja uređaja na TV prijemnik i dalje postoji problem, molimo pokušajte spojiti uređaj na S VIDEO ulaz TV prijemnika (*str. 10*).
- ➔ Uređaj je spojen na ulazni uređaj koji nije HDCP-kompatibilan (HDMI indikator na prednjoj ploči ne svijetli). Pogledajte *str. 11*.
- ➔ Ako se za izlaz videosignala koristi HDMI OUT priključnica ili COMPONENT VIDEO OUT priključnice, problem će možda riješiti promjena razlučivosti izlaznog signala (*str. 46*). Pritisnite VIDEO FORMAT više puta dok se slika ne prikaže pravilno.
- ➔ Ovisno o disku, kvaliteta slike će možda biti loša kad opcija VIDEO FORMAT nije podešena na "480i", čak i kad je uređaj spojen na progressive ili HD TV pomoću komponentnog kabela ili HDMI kabela. U tom slučaju pritisnite VIDEO FORMAT više puta za odabir "480i".
- ➔ Pri reprodukciji dvoslojnog DVD-a, kod prijelaza između slojeva može doći do kraćeg prekida slike i zvuka.

#### Nema slike ili slika sadrži šum kod spajanja preko HDMI OUT priključnice.

- ➔ Pokušajte sljedeće: ① Isključite i ponovno uključite uređaj. ② Isključite i ponovno uključite priključeni uređaj. ③ Odspojite i ponovno spojite HDMI kabel.
- ➔ Ako se za izlaz videosignala koristi HDMI OUT priključnica, problem će možda riješiti promjena razlučivosti izlaznog signala (*str. 46*). Pritisnite VIDEO FORMAT više puta dok se slika ne prikaže pravilno.

---

## Slika ne ispunjava cijeli zaslon, čak i ako je format slike podešen u "TV Type" pod "Video Setup".

- ➔ Format slike diska je fiksno podešen za vaš BD/DVD-u. Pogledajte *str. 45*.

---

## Tamno područje slike je pretamno./Svijetlo područje je presvijetlo ili neprirodno.

- ➔ Podesite opciju "Video Control" u "A/V Control" na "Standard" (tvorničko podešenje) (*str. 28*).
- ➔ Podesite svaki parametar slike za "Memory" u "Video Control" na sredinu (tvorničko podešenje) (*str. 28*).

---

## Zvuk

### Nema zvuka.

- ➔ Disk je zaprljan ili oštećen.
- ➔ Ponovno čvrsto priključite spojni kabel.
- ➔ Spojni kabel je oštećen.
- ➔ Uređaj je spojen na pogrešnu ulaznu priključnicu na pojačalu (prijemniku) (*str. 12*).
- ➔ Ulaz pojačala (prijemnika) nije pravilno podešen.
- ➔ Uređaj je u modu pauze ili u modu usporene reprodukcije.
- ➔ Uređaj izvodi pretraživanje datoteke.
- ➔ Ako audiosignal ne izlazi iz DIGITAL OUT (OPTICAL ili COAXIAL)/HDMI OUT priključnice, provjerite podešenje zvuka (*str. 47*).
- ➔ Ako oprema spojena na HDMI OUT priključak ne odgovara formatu audiosignala, podesite opciju "Audio (HDMI)" u "Audio Setup" na "PCM" (*str. 47*).

---

### Izlaz zvuka nije pravilan.

- ➔ Provjerite "Audio Output Mode" u izborniku "Speakers" (*str. 51*) ako za audipovezivanje koristite AUDIO OUT (L/R) priključnice ili 5.1CH OUTPUT priključnice.

---

### Ne čuje se zvuk preko HDMI OUT priključnice.

- ➔ Pokušajte sljedeće: ① Isključite i ponovno uključite uređaj.
- ➔ ② Isključite i ponovno uključite priključeni uređaj.
- ➔ ③ Odspojite i ponovno spojite HDMI kabel.
- ➔ HDMI OUT priključnica je spojena na DVI uređaj (DVI priključnice ne primaju audiosignale).

---

### Zvuk je pretih.

- ➔ Razina glasnoće je niska na nekim BD/DVD diskovima. Glasnoća se može poboljšati ako podesite opciju "Audio Control" u "A/V Control" (*str. 27*).

---

## Rukovanje

### Daljinski upravljač ne radi.

- ➔ Baterije daljinskog upravljača su slabe (*str. 16*).
- ➔ Uklonite prepreke između daljinskog upravljača i uređaja.
- ➔ Primaknite daljinski upravljač bliže uređaju.
- ➔ Usmjerite daljinski upravljač prema senzoru na uređaju.

---

### Nije moguća reprodukcija diska.

- ➔ Disk je umetnut naopak. Umetnite disk tako da je u uložnici strana za reprodukciju okrenuta prema dolje.
- ➔ Disk je postavljen ukoso u uložnici.
- ➔ Uređaj ne može reproducirati određene diskove (*str. 6*).
- ➔ Regionalni kôd BD/DVD diska se razlikuje od koda uređaja.
- ➔ U uređaju se kondenzirala vlaga (*str. 3*).
- ➔ Uređaj ne može reproducirati snimljeni disk koji nije pravilno finaliziran (*str. 6*).
- ➔ Videozapis prelazi 2 GB.
- ➔ Datoteka na DATA DVD-u sadrži znakove koji nisu brojevi ni znakovi engleske abecede.

---

### Ne može se reproducirati MP3 audiozapis (*str. 36*).

- ➔ DATA DVD nije snimljen u MP3 formatu koji je usklađen s UDF (Universal Disk Format) standardom.
- ➔ Audiodatoteka nema ekstenziju ".MP3".
- ➔ Podaci nisu odgovarajućeg formata čak i ako imaju ekstenziju ".MP3".
- ➔ Podaci nisu MPEG-1 Audio Layer III podaci.
- ➔ Uređaj ne može reproducirati audiozapise u mp3PRO formatu.
- ➔ Naziv datoteke sadrži znakove koji nisu brojevi ni znakovi engleske abecede.

---

### Nije moguć prikaz fotografija (*str. 40*).

- ➔ Disk je zaprljan ili oštećen.
- ➔ DATA DVD nije snimljen u JPEG format koji je usklađen s UDF (Universal Disk Format) standardom.
- ➔ Datoteka nema ekstenziju ".JPEG" ili ".JPG".
- ➔ Slika je veća od 4096 (širina) × 4096 (visina) u normalnom modu. (Neke progressive JPEG datoteke ne mogu se prikazati čak i ako imaju veličinu unutar navedenog kapaciteta.)
- ➔ Slika ne pristaje u zaslon (smanjena je).
- ➔ Format fotografije nije usklađen s DCF-om\* (*str. 41*).
- ➔ Naziv datoteke sadrži znakove koji nisu brojevi ni znakovi engleske abecede.

\* "Design rule for Camera File system": Standardi slike za digitalne fotoaparate, koje je ustanovila JEITA (Japan Electronics and Information Technology Industries Association).

---

### Naziv datoteke nije pravilno prikazan.

- ➔ Uređaj može prikazati samo brojeve i slova engleske abecede. Drugi znakovi mogu biti prikazani različito.
- ➔ Ovisno o softveru koji se koristio za snimanje, uneseni znakovi mogu biti prikazani različito.

---

### Reprodukcija diska se ne pokreće od početka.

- ➔ Odabrana je Random ili Repeat reprodukcija (*str. 25*).
- ➔ Uključena je Resume reprodukcija (*str. 20*).

---

### Uređaj automatski počinje reprodukciju diska.

- ➔ Disk sadrži funkciju automatske reprodukcije.

---

### Reprodukcija se automatski zaustavlja.

- ➔ Pri reprodukciji diska koji ima signal automatske pauze, uređaj zaustavlja reprodukciju kad prepozna taj signal.

---

## Nije moguće izvođenje nekih funkcija kao što je zaustavljanje, pretraživanje, usporena reprodukcija, ponavljanje reprodukcije ili reprodukcija u slučajnom redosljedu.

- ➔ Ovisno o disku, možda nećete moći koristiti neke od navedenih funkcija. Pogledajte upute za uporabu diska.

---

## Nije moguća promjena jezika dijaloga.

- ➔ Pokušajte koristiti izbornik BD ili DVD diska umjesto izravnog odabira tipkom na daljinskom upravljaču (str. 21).
- ➔ Uloženi BD/DVD ne sadrži višejezične zvučne zapise.
- ➔ Na BD/DVD disku je onemogućena promjena jezika dijaloga.

---

## Nije moguća promjena jezika titla ili se titlovi ne mogu isključiti.

- ➔ Pokušajte koristiti izbornik BD ili DVD diska umjesto izravnog odabira tipkom na daljinskom upravljaču (str. 21).
- ➔ Uloženi BD/DVD ne sadrži višejezične titlove.
- ➔ Na BD/DVD disku je onemogućena promjena jezika titla.

---

## Nije moguća promjena kuta kamere.

- ➔ Pokušajte koristiti izbornik BD ili DVD diska umjesto izravnog odabira tipkom na daljinskom upravljaču (str. 21).
- ➔ Uloženi BD/DVD ne sadrži više kutova kamere.
- ➔ Na BD/DVD disku je onemogućena promjena kutova kamere.

---

## HDMI Control funkcija ne radi.

- ➔ Kad na pokazivaču ne svijetli "HDMI", provjerite HDMI priključak (str. 11, 15).
- ➔ Podesite opciju "HDMI Control" na "On" (str. 52).
- ➔ Provjerite je li spojena komponenta kompatibilna s funkcijom HDMI Control. Za detalje pogledajte upute za uporabu komponente.
- ➔ Provjerite je li mrežni kabel spojene komponente čvrsto priključen.
- ➔ Provjerite podešenja za funkciju HDMI Control na spojenoj komponenti. Pogledajte upute za uporabu te komponente.
- ➔ Ako promijenite HDMI povezivanje, spojite i odspojite mrežni kabel, ili se prekine napajanje, podesite opciju "HDMI Control" na "Off", zatim podesite opciju "HDMI Control" na "On" (str. 52).
- ➔ Za detalje o funkciji HDMI Control, pogledajte "*O značajkama 'BRAVIA' Theatre Sync (samo za HDMI povezivanja)*" (str. 11).

---

## Jezik izbornika na zaslonu se automatski mijenja.

- ➔ Kad je opcija "HDMI Control" podešena na "On" (str. 52), jezik izbornika na zaslonu se automatski mijenja u skladu s podešenjem jezika spojenog TV prijemnika itd. (ako promijenite podešenje na vašem TV-u, itd.).

---

## Uređaj ne radi kako treba.

- ➔ Kad uređaj ne radi normalno u slučaju statičkog elektriciteta i sl., odspojite ga.

---

## Uložnica diska se ne otvara i na pokazivaču se pojavljuje poruka "LOCK".

- ➔ Obratite se svom Sony prodavatelju ili ovlaštenom Sony servisu.

---

## Uložnica diska se ne otvara i ne možete izvoditi disk čak i nakon pritiska na tipku .

- ➔ Uključite uređaj.

Čim se pojavi "POWER ON" na pokazivaču, pritisnite  na uređaju (ne na daljinskom upravljaču) više puta dok se uložnica ne otvori. Ponovite navedeni postupak nekoliko puta ako se uložnica ne otvori pri prvom pokušaju.

---

## Pri reprodukciji DATA DVD diska pojavi se "UNPLAYABLE".

- ➔ Pogledajte također "*Nije moguć prikaz fotografija*" ili "*Ne može se reproducirati MP3 audiozapisi*" (str. 55).
- ➔ MP3 audiozapisi/JPEG slikovna datoteka koju želite reproducirati je oštećena.
- ➔ Podaci nisu MPEG-1 Audio Layer III podaci.
- ➔ JPEG slikovna datoteka nije usklađena s DCF\* standardom (str. 41).
- ➔ JPEG slika ima ekstenziju ".JPG" ili ".JPEG", ali nije u JPEG formatu.

\* Design rule for Camera File system\*: Standardi slike za digitalne fotoaparate, koje je ustanovila JEITA (Japan Electronics and Information Technology Industries Association).

---

## Uređaj ne reagira ni na koju tipku.

- ➔ Zadržite  na uređaju duže od pet sekundi sve dok se indikatori na pokazivaču ne isključe.



# Funkcija dijagnostike

Kad se aktivira funkcija automatske dijagnostike kako bi spriječila neispravan rad uređaja, na zaslonu će se prikazati "ERR" kôd greške koji označava uzrok problema.

<b>Kôd greške</b>	<b>Uzrok i/ili postupak otklanjanja problema</b>
AACS ERR	Greška AACS čitanja. →Izvadite zaštićeni disk.
LSI1 ERR LSI2 ERR LSI3 ERR MEM ERR FLASH ERR ROM ERR	→Obratite se Sony prodavaču ili ovlaštenom Sony servisu i navedite kôd greške.

# Prikaz dijelova i kontrola

Tipke na daljinskom upravljaču i ovom uređaju imaju istu funkciju ako imaju jednak ili sličan naziv. Za detalje pogledajte stranice u zagradaama.

## Prednja strana

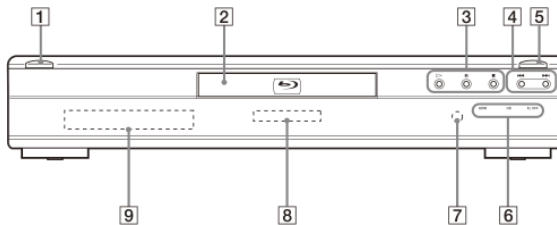

---

**1** I/O (20)

- Uključuje uređaj ili ga podešava u pripravno stanje.
- Svijetli bijelo dok je uređaj uključen.

---

**2** Uložnica diska (20)

---

**3** ▷, II, ■ (20)

- Počinje, pauzira ili zaustavlja reprodukciju.

---

**4** ◀◀/▶▶ (24)

- Prelazi na prethodno/sljedeće poglavlje ili zapis.
- Pretražuje unaprijed ili unatrag ako zadržite pritisnutom.

---

**5** ≡ (20)

- Otvara ili zatvara uložnicu diska.

---

**6** HDMI indikator (11)

- Svijetli kad je spojen HDMI uređaj.

**HD indikator (11)**

- Svijetli kod izlaza 720p/1080i/1080p videosignala.

**FL OFF indikator (24)**

- Svijetli kad su pokazivač i drugi indikatori na prednjoj ploči isključeni.

---

**7** Senzor daljinskog upravljača (16)

---

**8** Blu-ray Disc indikator

- Svijetli kad uređaj prepozna BD.
- Svijetli nekoliko sekundi nakon uključjenja uređaja.

---

**9** Pokazivač (59)

## Pokazivač

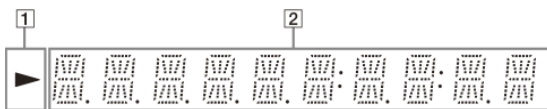

- ▶  
– Svijetli tijekom reprodukcije.

### 2 Informacije o reprodukciji

#### Savjet

Možete promijeniti svjetlinu pokazivača pritiskom tipke DIMMER (str. 24).

Informacije o reprodukciji su prikazane na sljedeći način.

Primjer: Pri reprodukciji a DVD VIDEO ili BD-ROM diska

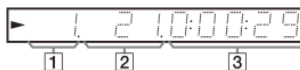

### 1 Broj tekućeg naslova

### 2 Broj tekućeg poglavlja

Uzmite u obzir da broj poglavlja nije prikazan ako proteklo vrijeme naslova prelazi 10 sati.

### 3 Proteklo vrijeme naslova

## Stražnja strana

Za povezivanja pogledajte str. 10 do 16.

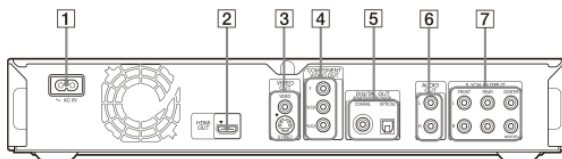

### 1 AC IN priključnica (16)

### 2 HDMI OUT priključnica (11, 12, 15)

### 3 VIDEO OUT (VIDEO/S VIDEO) priključnice (10)

### 4 COMPONENT VIDEO OUT (Y, Pb/Cb, Pr/Cr) priključnice (10)

### 5 DIGITAL OUT (COAXIAL/OPTICAL) priključnice (13, 14)

### 6 AUDIO OUT (L/R) priključnice (13, 14)

### 7 5.1CH OUTPUT (FRONT L/R, REAR L/R, CENTER, WOOFER) priključnice (14)

## Rječnik

### AACS

"Advanced Access Content System" je standard za upravljanje digitalnim zabavnim sadržajima pohranjenim na sljedeću generaciju snimljenih optičkih medija. Taj standard omogućuje korisnicima uživanje u digitalnim zabavnim sadržajima, uključujući high-definition sadržaj.

### AVCHD (str. 6)

AVCHD format je format za high definition digitalne videokamere koji se koristi pri snimanju SD (standard definition) ili HD (high definition) signala standarda 1080i\*1 ili 720p\*2 na DVD, uz uporabu tehnologije učinkovitog sažimanja podataka. MPEG-4 AVC/H.264 format je usvojen za sažimanje videopodataka, a Dolby Digital ili Linear PCM sustav se koristi za sažimanje audiopodataka. MPEG-4 AVC/H.264 format može sažeti slikovne podatke većom učinkovitošću od konvencionalnog formata slikovne kompresije. MPEG-4 AVC/H.264 format omogućuje high definition (HD) videosignalu snimljenom digitalnom videokamerom snimanje na DVD disкове, na isti način kao i kod standard definition (SD) TV signala.

\*1 High definition standard koji koristi 1080 učinkovitih linija prikaza i interlace sustav.

\*2 High definition standard koji koristi 720 učinkovitih linija prikaza i progressive sustav.

### BD-J aplikacija

BD-ROM format podržava Java programski jezik za interaktivne funkcije. "BD-J" omogućuje pružateljima sadržaja gotovo neograničenu funkcionalnost kod kreiranja interaktivnih BD-ROM naslova.

### BD-R

BD-R (Blu-ray Disc Recordable) je Blu-ray Disc za snimanje koji omogućuje samo jednokratno zapisivanje, raspoloživ u istim kapacitetima kao BD u nastavku. Budući da se sadržaji mogu snimiti i ne mogu se izbrisati, BD-R se može koristiti za arhiviranje dragocjenih podataka i distribuciju videomaterijala.

### BD-RE

BD-RE (Blu-ray Disc Rewritable) je Blu-ray disk koji omogućuje snimanje i brisanje, raspoloživ u istim kapacitetima kao BD u nastavku. Ponovno snimanje omogućuje raznovrsno editiranje i promjenu.

### BD-ROM (str. 5)

BD-ROM-ovi (Blu-ray Disc Read-Only Memory) su komercijalno proizvedeni diskovi koji su raspoloživ u istim kapacitetima kao BD u nastavku. Za razliku od konvencionalnih filmskih i videosadržaja, kod ovih diskova su poboljšane značajke poput interaktivnog sadržaja, funkcioniranje izbornika uporabom pop-up izbornika (pogledajte u nastavku), odabir prikaza titla te slideshow. Iako BD-ROM može sadržati bilo koji oblik podataka, većina BD ROM diskova će sadržati filmove u High Definition formatu, za reprodukciju na Blu-ray Disc uređajima.

### Blu-ray Disc (BD) (str. 5)

Disk formata razvijenog za snimanje/reprodukciju high-definition (HD) videosadržaja (samo za HDTV, itd.), i za pohranu velike količine podataka. Jednoslojni Blu-ray disk sadrži do 25 GB, a dvoslojni Blu-ray disk sadrži do 50 GB podataka.

### Dolby Digital (str. 47)

Tehnologija digitalne audiokompresije koju je razvila Dolby Laboratories. Ova tehnologija podržava višekanalni surround zvuk. U ovom formatu je stražnji kanal stereo te postoji odvojeni kanal subwoofera. Dolby Digital omogućuje jednake odvojene kanale visokokvalitetnog digitalnog zvuka kakvi postoje u "Dolby Digital" zvučnim sustavima kinematografa. Ostvaruje se dobro odvajanje kanala jer su podaci o svim kanalima snimljeni odvojeno, a gubitak kvalitete je mali jer se podaci svih kanala procesiraju digitalno.

### Dolby Digital Plus (str. 48)

Razvijena kao nastavak Dolby Digital formata, ova tehnologija kodiranja audiosignala podržava 7.1 višekanalno surround zvuk.

### Dolby Surround (Pro Logic) (str. 47)

Tehnologija procesiranja audiosignala koju je Dolby Laboratories razvila za surround zvuk. Kad ulazni signal sadrži surround komponentu, Pro Logic postupak omogućuje izlaz prednjih, središnjeg i stražnjih signala. Stražnji kanal je mono.

### Dolby TrueHD (str. 48)

Dolby TrueHD je tehnologija kodiranja bez gubitaka kvalitete koja podržava do 8 kanala višekanalnog surround zvuka za sljedeću generaciju optičkih diskova. Reproducirani zvuk je vjeran izvorom zvuku, bit-po-bit.

### DTS (str. 47)

Tehnologija komprimiranja digitalnog zvuka koju je razvila kompanija DTS, Inc. Ova tehnologija je usklađena s višekanalnim surround zvukom. U ovom formatu je stražnji kanal stereo te postoji odvojeni kanal subwoofera. DTS osigurava jednake odvojene kanale visokokvalitetnog digitalnog zvuka. Ostvareno je dobro odvajanje kanala, budući da su podaci svih kanala pojedinačno snimljeni i digitalno obrađeni.

### DTS-HD (str. 48)

DTS-HD je poboljšani format Coherent Acoustics sustava kodiranja audiosignala, koji također obuhvaća DTS Digital Surround, DTS-ES i DTS 96/24. DTS-HD omogućuje visoku fleksibilnost u podršci velikog broja odvojenih kanala surround zvuka. Dok se za Blu-ray disкове planirala uporaba 7.1 ch surround zvuka, moguć je downmix audiosignala u 5.1 ili 2 kanala za povratnu kompatibilnost, a kvaliteta reproduciranog zvuka može biti u brzini bita (bit rate) za DTS Digital Surround ili bez gubitka kvalitete.

### DVD VIDEO (str. 5)

Disk koji sadrži do 8 sati videozapisa, iako je njegov promjer jednak kao i kod CD diska.

Jednoslojni i jednostrani DVD sadrži 4,7 GB, dvoslojni i jednostrani DVD sadrži 8,5 GB, jednoslojni i dvostrani DVD sadrži 9,4 GB, a dvoslojni i dvostrani DVD sadrži 17 GB.

Slikovni podaci koriste MPEG 2 format, jedan od svjetskih standarda tehnologije komprimiranja digitalnog zvuka. DVD također koristi tehnologije promjenljive brzine kodiranja koja mijenja podatke za upis zavisno od stanja slike. Audiopodaci se snimaju u višekanalnom formatu, kao što je Dolby Digital, i omogućuju užitek u realističnom zvuku.

### DVD-R (str. 5)

DVD-R je disk za snimanje koji je veličine DVD VIDEO diska. Na DVD-R možete sadržaje snimati samo jednom, i oni će biti u istom formatu kao kod DVD VIDEO diska. Moguća su dva različita načina uporabe DVD-R diska: VR i Video. DVD-R-i snimljeni u Video načinu imaju isti format kao DVD VIDEO disk, dok diskovi snimljeni u VR (Video Recording) načinu omogućuju programiranje i uređivanje snimljenog sadržaja.

## DVD-RW (str. 5)

DVD-RW je disk jednake veličine kao DVD VIDEO koji omogućuje višestruko snimanje i brisanje. Moguća su dva različita načina uporabe DVD-RW diska: VR i Video. DVD-RW-i snimljeni u Video načinu imaju isti format kao DVD VIDEO disk, dok diskovi snimljeni u VR (Video Recording) načinu omogućuju programiranje i uređivanje snimljenog sadržaja.

## DVD+R (str. 5)

DVD+R (plus R) je disk za snimanje koji je veličine DVD VIDEO diska. Na DVD+R možete sadržaje snimati samo jednom, i oni će biti u istom formatu kao kod DVD VIDEO diska.

## DVD+RW (str. 5)

DVD+RW (plus RW) je disk koji omogućuje višestruko snimanje i brisanje. DVD+RW koristi format snimanja sličan DVD VIDEO formatu.

## Filmski softver, videosoftver

DVD diskovi mogu biti klasificirani kao filmski i kao videosoftver. Filmski softver DVD diskovi sadrže jednak broj slika (24 slike u sekundi) koji se prikazuje prilikom reprodukcije filmova u kino dvoranama. Video softver DVD diskovi, kao što su televizijske drame, prikazuju se s 30 slika (ili 60 poluslika) u sekundi.

## HDMI (High-Definition Multimedia Interface)

HDMI je sučelje koje podržava i video-signale i audiosignale u jednoj digitalnoj vezi. HDMI povezivanjem prenose se standardni do high definition videosignali i višekanalni audiosignali u AV komponente kao što je TV koji podržava HDMI, u digitalnom obliku bez gubitka kvalitete.

HDMI standard podržava HDCP (High-bandwidth Digital Contents Protection), tehnologiju zaštite od kopiranja za digitalne zabavne sadržaje za HDMI.

## Interlace format

Interlace format prikazuje svaku drugu liniju slike kao pojedinačnu "poslusliku" i to je standardan način prikaza slike na TV prijemnicima. Parna poluslika prikazuje parne linije slike, a neparna poluslika prikazuje neparne linije slike.

## MPEG-2

Jedan od načina kompresije videopodataka. Ustanovila ga je Moving Picture Experts Group (MPEG), a prihvaćen je kod DVD VIDEO diskova i digitalnog emitiranja diljem svijeta. Ovaj način koristi MPEG-2 PS (Program Stream) za medije za snimanje kao što je DVD VIDEO, i MPEG-2 TS (Transport Stream) za digitalna emitiranja i druge načine prijenosa.

## Naslov (str. 26)

Najduži dio slikovnog ili glazbenog ostvarenja na DVD disku; film i sl. za slikovni dio videosoftvera; ili cijeli album kod audiosoftvera.

## Poglavlje (str. 25)

Dio videozapisa ili audiozapisa, manji od naslova. Naslov se sastoji od nekoliko poglavlja. Ovisno o disku, možda neće sadržati nijedno poglavlje.

## Pop-up menu

Poboljšan način upravljanja izbornicima raspoloživ na BD-ROM diskovima. Pop-up izbornik se pojavljuje kad pritisnete MENU tijekom reprodukcije, i može se koristiti dok je reprodukcija u tijeku.

## Progressive format

Za razliku od Interlace formata, koji naizmjenice prikazuje svaku drugu liniju slike (polusliku) kako bi kreirao jedan kadar, Progressive format prikazuje cijeli sliku odjednom kao jedan kadar. To znači da dok Interlace format može prikazati 25 ili 30 kadrova (50 – 60 poluslika) u jednoj sekundi, Progressive format može prikazati 50 – 60 kadrova u jednoj sekundi. Povećava se sveukupna kvaliteta slike te su fotografije, tekst i vodoravne linije prikazani oštrije.

## Sustav

**Laser:** Poluvodički laser

## Izlazi

(**Naziv priključnice:** Vrsta priključnice/ Izlazna razina/Impedancija tereta)

### AUDIO OUT L/R:

Phono priključnica/2 Vrms/  
10 kilohma

### DIGITAL OUT (OPTICAL):

Optička izlazna priključnica/  
–18 dBm (valna duljina 660 nm)

### DIGITAL OUT (COAXIAL):

Phono priključnica/0,5 Vp-p/  
75 ohma

### 5.1CH OUTPUT:

Phono priključnica/2 Vrms/  
10 kilohma

### HDMI OUT:

HDMI 19-pinska standardna  
priključnica

### COMPONENT VIDEO OUT(Y, Pb/

### Cb, Pr/Cr):

Phono priključnica/Y: 1 Vp-p,  
Pb/Cb, Pr/Cr: progressive ili  
interlace  
= 0,7 Vp-p/75 ohma

**VIDEO:** Phono priključnica/1 Vp-p/  
75 ohma

### S VIDEO: 4-pin mini DIN/Y:

1 Vp-p, C: 0,3 Vp-p (PAL)/  
75 ohma

## Općenito

### Napajanje:

220 – 240 V AC, 50/60 Hz

### Potrošnja: 33 W

### Dimenzije (približno):

430 × 79 × 375 mm (širina/visina/  
dubina) uključujući dijelove koji  
strše

### Masa (približno): 4,5 kg

### Radna temperatura:

5 °C – 35 °C

### Radna vlažnost:

25 % – 80 %

## Isporučeni pribor

Pogledajte str. 9.

Dizajn i tehnički podaci podložni su promjeni bez najave.

Proizvođač ne preuzima odgovornost za eventualne tiskarske pogreške.

# Tablica kodova jezika

Za detalje pogledajte str. 49.

Jezik (kratica)	Kód
Japanski (ja)	1001
Engleski (en)	0514
Francuski (fr)	0618
Njemački (de)	0405
Talijanski (it)	0920
Španjolski (es)	0519
Nizozemski (nl)	1412
Ruski (ru)	1821
Kineski (zh)	2608
Korejski (ko)	1115
Grčki (el)	0512
Afarski (aa)	0101
Abkhazijski (ab)	0102
Afrikaans (af)	0106
Amharički (am)	0113
Arapski (ar)	0118
Asamski (as)	0119
Ajmarski (ay)	0125
Azerbejdžanski (az)	0126
Baškirski (ba)	0201
Bjeloruski (be)	0205
Bugarski (bg)	0207
Biharski (bh)	0208
Bislamski (bi)	0209
Bengalski (bn)	0214
Tibetanski (bo)	0215
Bretonski (br)	0218
Katalanski (ca)	0301
Korzikanski (co)	0315
Češki (cs)	0319
Velški (cy)	0325
Danski (da)	0401
Butanski (dz)	0426
Esperanto (eo)	0515
Estonski (et)	0520
Baskijski (eu)	0521
Perzijski (fa)	0601
Finski (fi)	0609
Fidži (fj)	0610
Fareski (fo)	0615
Frizijjski (fy)	0625
Irski (ga)	0701
Škotski Gelik (gd)	0704
Galicijjski (gl)	0712
Guaranski (gn)	0714
Gudžaranski (gu)	0721
Hauski (ha)	0801

Jezik (kratica)	Kód
Hindi (hi)	0809
Hrvatski (hr)	0818
Madžarski (hu)	0821
Armenski (hy)	0825
Interlingua (ia)	0901
Interlingue (ie)	0905
Inupijak (ik)	0911
Indonezijski (in)	0914
Islandski (is)	0919
Hebrejski (iw)	0923
Jidiš (ji)	1009
Javanski (jw)	1023
Gruzijjski (ka)	1101
Kazahstanski (kk)	1111
Grenlandski (kl)	1112
Kambodžijski (km)	1113
Kannada (kn)	1114
Kašmirski (ks)	1119
Kurdski (ku)	1121
Kirgijski (ky)	1125
Latinski (la)	1201
Lingalski (ln)	1214
Laotinski (lo)	1215
Litvanski (lt)	1220
Latvijski (lv)	1222
Malaški (mg)	1307
Maorski (mi)	1309
Makedonski (mk)	1311
Malajalamski (ml)	1312
Mongolski (mn)	1314
Moldavski (mo)	1315
Maratjski (mr)	1318
Malajski (ms)	1319
Maleški (mt)	1320
Burmski (my)	1325
Nauru (na)	1401
Nepalski (ne)	1405
Norveški (no)	1415
Okitanski (oc)	1503
Oromo (om)	1513
Orijski (or)	1518
Pendžapski (pa)	1601
Poljski (pl)	1612
Paštoski, Puštoski (ps)	1619
Portugalski (pt)	1620
Kečuanski (qu)	1721
Retoromanski (rm)	1813
Kirundski (rn)	1814
Rumunjski (ro)	1815
Kinjarvandski (rw)	1823
Sanskrt (sa)	1901
Sindi (sd)	1904
Sango (sg)	1907
Hrvatsko-srpski (sh)	1908

Jezik (kratica)	Kód
Singaleški (si)	1909
Slovački (sk)	1911
Slovenski (sl)	1912
Samoanski (sm)	1913
Šona (sn)	1914
Somalski (so)	1915
Albanski (sq)	1917
Srpski (sr)	1918
Sisvati (ss)	1919
Sesoto (st)	1920
Sudanski (su)	1921
Švedski (sv)	1922
Svahili (sw)	1923
Tamilski (ta)	2001
Telugu (te)	2005
Tadžik (tg)	2007
Tai (th)	2008
Tigrinjski (ti)	2009
Turkmenski (tk)	2011
Tagaloški (tl)	2012
Setsvanski (tn)	2014
Tonga (to)	2015
Turski (tr)	2018
Tsonga (ts)	2019
Tatarski (tt)	2020
Tvi (tw)	2023
Ukrajinski (uk)	2111
Urdu (ur)	2118
Uzbeški (uz)	2126
Vijetnamski (vi)	2209
Volapuk (vo)	2215
Volof (wo)	2315
Ksosa (xh)	2408
Joruba (yo)	2515
Zulu (zu)	2621

# Tablica kodova funkcije Parental Control/područja

Za detalje pogledajte stranice 50.

<b>Područje (kratica)</b>	<b>Kôd</b>
Argentina (ar)	0118
Australija (au)	0121
Austrija (at)	0120
Belgija (be)	0205
Brazil (br)	0218
Kanada (ca)	0301
Čile (cl)	0312
Kina (cn)	0314
Danska (dk)	0411
Finska (fi)	0609
Francuska (fr)	0618
Njemačka (de)	0405
Hong Kong (hk)	0811
Indija (in)	0914
Indonezija (id)	0904
Italija (it)	0920
Japan (jp)	1016
Koreja, Republika (kr)	1118
Malezija (my)	1325
Meksiko (mx)	1324
Nizozemska (nl)	1412
Novi Zeland (nz)	1426
Norveška (no)	1415
Pakistan (pk)	1611
Filipini (ph)	1608
Portugal (pt)	1620
Ruska Federacija (ru)	1821
Singapur (sg)	1907
Španjolska (es)	0519
Švicarska (ch)	0308
Švedska (se)	1905
Tajvan (tw)	2023
Tajland (th)	2008
Ujedinjeno Kraljevstvo (gb)	0702
Sjedinjene Američke Države (us)	2119



---

<http://www.sony.net/>



Ostale napomene, savjete i informacije o Sony proizvodima i uslugama potražite na:  
[www.sony-europe.com/myproduct](http://www.sony-europe.com/myproduct).