

SONY[®]

Sistem audio Bluetooth[®]

Manual de instrucțiuni

RO

Pentru a anula prezentarea demonstrației (DEMO),
citiți pagina 7

MEX-BT3800U



© 2009 Sony Corporation

Pentru siguranță, aveți grijă să instalați această unitate în bordul mașini. Pentru instalare și conexiuni citiți manualul de instrucțiuni furnizat.

CLASS 1
LASER PRODUCT

Acest marcaj se află pe partea de jos a carcasei.

Plăcuța pe care este indicată tensiunea de funcționare etc. se află în partea de jos a carcasei.



Prin prezenta, Sony Corporation declară că acest sistem audio Bluetooth, MEX-BT3800, corespunde cerințelor esențiale și altor prevederi relevante ale Directivei 1999/5/EC.

Pentru detalii, vă rugăm să vizitați următoarea pagina de internet :

<http://www.compliance.sony.de/>

Utilizarea acestui echipament radio nu este permisă în zona geografică având raza de 20 km și centrul la Ny-Alesund, Svalbard, în Norvegia.

Notă pentru clienți : următoarele informații sunt valabile numai pentru echipamentele comercializate în țări în care se aplică Directivele Uniunii Europene

Producătorul acestui aparat este Sony Corporation, 1-7-1 Konan Minatoku Tokyo, 108-0075 Japonia. Reprezentantul autorizat pentru EMC și pentru siguranța produsului este Sony Deutschland GmbH, Hedelfinger Strasse 61, 70327 Stuttgart, Germania. Pentru orice servicii sau chestiuni legate de garanție, vă rugăm să apelați la adresa menționată în documentele separate pentru service sau garanție.



Dezafectarea echipamentelor electrice și electronice vechi (Valabil în Uniunea Europeană și în celelalte state europene cu sisteme de colectare separate)

Acest simbol marcat pe un produs sau pe ambalajul acestuia indică faptul că respectivul produs nu trebuie considerat reziduu menajer în momentul în care doriți să îl dezafectați. El trebuie dus la punctele de colectare destinate reciclării echipamentelor electrice și electronice.

Dezafectând în mod corect acest produs veți ajuta la prevenirea posibilelor consecințe negative asupra mediului înconjurător și sănătății oamenilor care pot fi cauzate de tratarea inadecvată a acestor reziduuri. Reciclarea materialelor va ajuta totodată la conservarea resurselor naturale. Pentru mai multe detalii legate de reciclarea acestui produs, vă rugăm să consultați biroul local, serviciul de preluare a deșeurilor sau magazinul de unde ați achiziționat produsul.

Accesorii pentru care se aplică : telecomanda



Dezafectarea bateriilor uzate (valabil în Uniunea Europeană și în celelalte state europene cu sisteme de colectare separate)

Acest simbol marcat pe baterie (acumulator) sau pe ambalajul acestuia indică faptul că respectivul produs nu trebuie considerat reziduu menajer în momentul în care doriți să îl dezafectați. Pe anumite baterii, acest simbol poate fi utilizat în combinație cu simbolul unui element chimic. Simbolul chimic pentru mercur (Hg) sau cel pentru plumb (Pb) este marcat în cazul în care bateria conține mai mult de 0,0005% mercur, respectiv mai mult de 0,004% plumb.

Puteți ajuta la prevenirea posibilelor consecințe negative asupra mediului înconjurător și sănătății oamenilor care pot fi cauzate de tratarea inadecvată a acestor reziduuri dezafectând în mod corect acest produs. Reciclarea materialelor va ajuta totodată la conservarea resurselor naturale. În cazul produselor care din motive de siguranță, de asigurare a performanțelor sau de integritate a datelor necesită conectarea permanentă a acumulatorului încorporat, acesta trebuie înlocuit numai de personalul calificat al unui service.

Pentru a fi siguri că acumulatorul va fi corect tratat, la încheierea duratei de viață a acestuia, duceți-l la punctele de colectare stabilite pentru reciclarea echipamentelor electrice și electronice.

Pentru orice alt fel de baterii, vă rugăm să citiți secțiunea referitoare la demontarea în siguranță a acumulatorului și să le duceți la punctele de colectare pentru reciclarea bateriilor uzate.

Pentru mai multe detalii legate de reciclarea acestui produs, vă rugăm să consultați biroul local, serviciul de preluare a deșeurilor sau magazinul de unde ați achiziționat produsul.

Cuvântul marcă *Bluetooth* și siglele asociate sunt deținute de către Bluetooth SIG, Inc., iar orice utilizare a acestor mărci de către firma Sony este sub licență. Alte mărci și denumiri comerciale sunt deținute de proprietarii respectivi.

ZAPPIN este marcă de comerț a Sony Corporation.



Windows Media și sigla Windows sunt mărci comerciale sau mărci comerciale înregistrate ale Microsoft Corporation din Statele Unite și /sau alte țări.

iPod este marcă de comerț a Apple Inc., înregistrată în S.U.A. și în alte țări.

iPhone este marcă de comerț a Apple Inc.

Tehnologia de codare MPEG Layer-3 și patentele sunt sub licență Fraunhofer IIS și Thomson.

Acest produs este protejat de anumite drepturi de proprietate intelectuală deținute de Microsoft Corporation. Utilizarea sau distribuția acestor tehnologii în afara acestui produs este interzisă, fără a deține licență Microsoft sau fără a fi autorizate de sucursale ale Microsoft.

Furnizorii conținutului utilizează tehnologia de gestionare a drepturilor privind datele digitale pentru Windows Media conținut de acest dispozitiv ("WM-DRM") pentru a proteja integritatea informațiilor conținute ("Conținut securizat") astfel încât proprietatea lor intelectuală, inclusiv drepturile de autor, asupra acestui conținut să nu fie returnate.

Acest dispozitiv utilizează software WM-DRM pentru redarea conținutului securizat ("WM-DRM Software"). Dacă securitatea software-ului WM-DRM din acest dispozitiv a fost compromisă, deținătorii Conținutului securizat ("Deținătorii conținutului securizat") pot solicita ca Microsoft să revoce dreptul software-ului WM-DRM de a obține noi licențe, de a copia, de a afișa și/ sau a reda conținutul securizat. Revocarea nu afectează capacitatea software-ului WM-DRM de a reda conținutul care nu este protejat. Către dispozitivul dvs. va fi transmisă o listă a aplicațiilor software WM-DRM care au fost revocate ori de câte ori preluați o licență pentru Conținut securizat de pe internet sau de la un calculator. Microsoft poate, în paralel cu o astfel de licență, să preia, pe dispozitivul dvs., liste de revocări în numele Deținătorilor conținutului securizat.

Notă privind bateria cu litiu

Nu expuneți bateria la căldură excesivă, cum ar fi radiațiile solare directe, foc sau alte surse similare.

Avertisment pentru cazul în care cheia de contact a mașinii dvs. nu are poziția AAC.

Verificați dacă ați activat funcția Auto Off (de oprire automată, pagina 26). Aparatul se va opri complet, în mod automat, după perioada de timp stabilită, evitându-se consumul de energie a bateriei.

Dacă nu activați funcția Auto Off (de oprire automată), apăsați și mențineți apăsat butonul (SOURCE/OFF), de fiecare dată când opriți mașina, până ce afișajul se stinge.

Cuprins

Punerea în funcțiune

Discuri ce pot fi redare de acest aparat	6
Note legate de Bluetooth.....	6
Inițializarea aparatului	6
Anularea modului DEMO.....	7
Pregătirea telecomenzii card	7
Potrivirea ceasului.....	7
Detășarea panoului frontal.....	7
Atășarea panoului frontal.....	7

Ghid pentru accesarea rapidă a funcției Bluetooth

3 etape pentru accesarea funcției Bluetooth.....	8
Butoane și simboluri	9
❶ Punerea în legătură	10
❷ Conectarea	10
❸ Efectuarea unui apel telefonic / transmiterea muzicii fără a folosi mâinile.....	11

Amplasarea comenzilor și operații de bază

Unitatea de bază.....	12
Telecomanda-card RM-X304	14
Căutarea unei piste.....	15
Căutarea unei piste după denumirea acesteia	
– Quick-BrowZer.....	15
Căutarea unei piste ascultând pasaje ale pistelor	
–ZAPPIN™	16

Radio

Fixarea în memoria aparatului și recepția posturilor de radio	16
Fixarea automată în memorie – BTM.....	16
Fixarea manuală în memorie.....	16
Recepționarea unui post fixat.....	16
Acordul automat	16
RDS.....	17
Prezentare generală.....	17
Reglaje pentru AF și TA.....	17
Alegerea PTY.....	18
Reglajul CT.....	18

CD

Elementele afișajului	18
Redarea repetitivă și aleatorie.....	18

Dispozitive USB

Redarea pieselor de pe un dispozitiv USB.....	19
Elementele afișajului.....	19
Redarea repetitivă și aleatorie.....	19

iPod

Redarea de la iPod	20
Elementele afișajului.....	20
Configurarea modului de redare.....	21
Redarea repetitivă și aleatorie.....	21
Acționarea directă a unui iPod	
– Comanda pasageră	21

Funcția Bluetooth (efectuarea unui apel telefonic cu mâinile libere în paralel cu ascultarea muzicii)

Operații Bluetooth.....	22
Punerea în legătură.....	22
Despre simbolurile Bluetooth	22
Conectare	23
Pentru a activa emisia semnalului Bluetooth al acestui aparat.....	23
Conectarea unui telefon mobil.....	23
Conectarea unui dispozitiv audio.....	23
Utilizarea telefonului cu mâinile libere.....	23
Recepționarea apelurilor	23
Efectuarea apelurilor.....	24
Transferul apelurilor	24
Formarea numărului prin comandă vocală	24
Transmiterea muzicii.....	24
Ascultarea muzicii cu un dispozitiv audio.....	24
Acționarea unui dispozitiv audio extern cu acest aparat.....	25
Ștergerea legăturilor cu toate dispozitivele puse în legătură	25

Alte funcții

Modificarea reglajelor de sunet	25
Ajustarea parametrilor sunetului.....	25
Personalizarea curbei egalizorului	
–EQ3	26
Configurarea opțiunilor – SET	26
Utilizarea echipamentelor opționale	27
Echipamente audio auxiliare.....	27
Microfon extern XA-MC10.....	27

Informații suplimentare

Măsuri de precauție.....	28
Note privitoare la discuri.....	28
Ordinea de redare a fișierelor MP3/WMA/ AAC.....	28
Despre fișierele iPod	28
Despre funcția Bluetooth.....	29
Întreținere.....	29
Demontarea aparatului	30
Specificații.....	31
Soluționarea problemelor.....	32
Afișaje de eroare / Mesaje.....	34

Site de asistență tehnică

Dacă aveți întrebări sau dacă doriți să obțineți informații de asistență legate de acest produs, vă rugăm să vizitați adresa de internet de mai jos :

[http:// support.sony-europe.com//](http://support.sony-europe.com//)



Sunt furnizate informații legate de :

- Modelele și producătorii de playere audio digitale
- Fișiere MP3 / WMA / AAC acceptate
- Modelele și producătorii de telefoane mobile compatibile și răspunsuri la cele mai frecvente întrebări cu privire la funcția Bluetooth

Punerea în funcțiune

Discuri ce pot fi redate de acest aparat

Puteți reda discuri CD-DA (inclusiv cele care conțin CD TEXT) și CD-R/CD-RW (fișiere MP3/ WMA/AAC - pag. 28).

Tipul de disc	Eticheta discului
CD-DA	
MP3 WMA AAC	

Note legate de Bluetooth

ATENȚIE

ÎN NICI UN CAZ FIRMA SONY NU POATE FI FĂCUTĂ RĂSPUNZĂTOARE PENTRU NICI O PIERDERE ACCIDENTALĂ, INDIRECTĂ SAU DE CONSECINȚĂ, ORI PENTRU ORICE ALTĂ PIERDERE, INCLUSIV, DAR NU LIMITATIV, PIERDERI DE PROFIT, PIERDERI DE DATE, PIERDERI CAUZATE DE UTILIZAREA PRODUSULUI SAU A ALTOR ECHIPAMENTE ASOCIATE, DE INACTIVITATE SAU CARE DECURG DIN UTILIZAREA ACESTUI PRODUS, A HARDWARE-ULUI ȘI / SAU A SOFTWARE-ULUI FOLOSIT.

AVIZ IMPORTANT !

Utilizarea eficientă și în siguranță

Schimbările și modificările aduse acestui aparat, ce nu sunt în mod expres aprobate de către Sony, pot anula dreptul de utilizare a acestui aparat.

Înainte de a utiliza acest produs, vă rugăm să verificați excepțiile, datorate reglementărilor și limitărilor naționale, privind folosirea echipamentului Bluetooth.

Conducerea autovehiculului

Verificați legile și regulamentele privitoare la utilizarea telefoanelor mobile și a echipamentului handsfree în zona unde conduceți.

Acordați întotdeauna atenție maximă conducerii vehiculului și parcați mașina înainte de a efectua un apel sau a răspunde la telefon, atunci când condițiile de circulație impun aceasta.

Conectarea la alte dispozitive

Atunci când conectați acest aparat la un alt dispozitiv, vă rugăm să citiți manualul de instrucțiuni al respectivului echipament pentru a afla detalii privitoare la siguranță.

Expunerea la frecvențele radio

Semnalele de radiofrecvență pot perturba sistemele electronice incorect instalate sau ecranate în mod inadecvat ale automobilului, cum ar fi sistemele electronice de injecție, dispozitivele electronice anti-blocaj de frânare, sistemele electronice de comandă a vitezei sau sistemele pernelor cu aer. Vă rugăm să luați legătura cu producătorul mașinii pentru instalarea corectă sau pentru asistența tehnică destinată acestui aparat. Montarea sau depararea defectuoasă poate fi periculoasă și poate conduce la invalidarea garanției acordate pentru acest aparat.

Consultați producătorul autovehiculului pentru a vă asigura că folosirea telefonului mobil în autovehicul nu va afecta sistemele electronice ale acestuia.

Verificați în mod regulat dacă toate echipamentele fără fir din autovehicul sunt corect instalate și dacă funcționează în mod corespunzător.

Apeluri de urgență

Acest dispozitiv de mașină Bluetooth handsfree (cu mâinile libere), ca și celelalte cu care este pus în legătură, folosesc semnale radio, rețele de telefonie mobilă și terestre, precum și funcții programate de către utilizator, a căror conectare nu poate fi garantată în orice condiții.

De aceea, nu vă bazați în mod exclusiv pe echipamentele electronice pentru efectuarea comunicațiilor importante (cum ar fi apelurile de urgență medicale).

Rețineți că pentru a putea efectua și primi apeluri telefonice, dispozitivele handsfree (cu mâinile libere) și cele electronice conectate la acesta, trebuie să fie activate într-o zonă în care există semnal și în care puterea semnalului de telefonie mobilă este corespunzătoare.

Este posibil ca apelurile de urgență să nu poată fi efectuate în orice rețea sau atunci când sunt utilizate anumite servicii de rețea și / sau facilități ale telefonului.

Consultați furnizorul de servicii local.

Inițializarea aparatului

Înainte de prima punere în funcțiune a aparatului sau după înlocuirea bateriei autovehiculului, ori după modificarea unor conexiuni electrice va trebui să inițializați aparatul. Detașați panoul frontal (pag.7) și apăsați butonul RESET (pag. 12) cu ajutorul un obiect cu vârf ascuțit, cum ar fi un pix.

Notă

- Apăsarea butonului RESET va anula reglajul ceasului și va șterge anumite informații stocate în memorie.

Anularea modului DEMO

Puteți anula prezentarea interfeței demonstrative ce apare în timpul opririi.

1 Apăsați și mențineți apăsat butonul de selecție.

Va apărea ecranul de configurare.

2 Apăsați în mod repetat butonul de selecție, până ce apare indicația “DEMO”.

3 Folosiți butonul rotativ pentru a selecta “DEMO-OFF”.

4 Apăsați și mențineți apăsat butonul de selecție.

Configurarea se încheie și interfața revine la modul obișnuit de redare / recepție.

Pregătirea telecomenzii card

Înainte de a folosi prima dată telecomanda, îndepărtați folia izolatoare.



Observație

- Pentru a afla cum se înlocuiesc bateriile, consultați pag. 29.

Potrivirea ceasului

Indicația ceasului este în format digital de 24 de ore.

1 Apăsați și mențineți apăsat butonul de selecție.

Va apărea interfața de reglaj.

2 Apăsați în mod repetat butonul de selecție, până ce apare mesajul “CLOCK-ADJ”.

3 Apăsați (SEEK) +.

Indicația orei va începe să clipească.

4 Acționați butonul rotativ pentru a potrivi ora și minutele.

Pentru a deplasa indicația digitală apăsați (SEEK) +/-.

5 După stabilirea minutelor, apăsați butonul de selecție.

Potrivirea orei este încheiată și ceasul pornește.

Pentru a fi afișată ora, apăsați (DSPL). Apăsați din nou (DSPL) pentru a reveni la ecranul anterior.

Observație

- Puteți potrivi ceasul în mod automat, folosind facilitatea RDS (pag. 18).

Detașarea panoului frontal

Puteți detașa panoul frontal al acestui aparat, pentru a preveni furtul.

Alarma de avertizare

Dacă ați întors cheia de contact în poziția OFF fără a fi detașat panoul frontal, va suna o alarmă de avertizare timp de câteva secunde. Alarma se va auzi doar dacă amplificatorul încorporat este utilizat.

1 Apăsați și mențineți apăsat butonul

(SOURCE/OFF).

Aparatul se oprește.

2 Apăsați , apoi scoateți panoul trăgând înspre dvs.

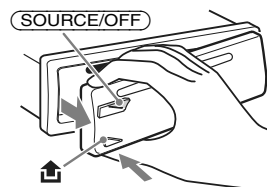

Note

- Nu lăsați să cadă panoul frontal și nu aplicați o presiune excesivă asupra afișajului sau a panoului frontal.
- Nu expuneți panoul frontal la temperatură ridicată sau umezeală. Evitați să îl lăsați în mașina parcată sau pe bord, ori în partea din spate a mașinii.
- Nu detașați panoul frontal în cursul redării unui dispozitiv USB, deoarece datele conținute de acela se pot deteriora.

Atașarea panoului frontal

Introduceți partea (A) a panoului frontal în partea (B) a aparatului, după cum este ilustrat, apoi împingeți partea stângă în poziție până ce se aude un clic.

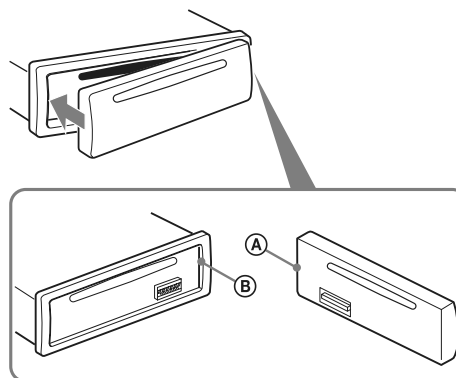

Notă

- Nu puneți nimic pe suprafața interioară a panoului frontal.

Ghid pentru accesarea rapidă a funcției Bluetooth

Pentru detalii amănunțite privind funcționarea, consultați capitolul “Funcția Bluetooth (efectuarea unui apel telefonic cu mâinile libere, în paralel cu ascultarea muzicii)” de la pag. 22 și manualul de instrucțiuni ce însoțește echipamentul Bluetooth.

3 etape pentru accesarea funcției Bluetooth

❶ Punerea în legătură

Mai întâi înregistrați (“puneți în legătură”) echipamentul Bluetooth (telefon celular etc.) cu acest aparat. După ce a fost realizată pentru prima dată punerea în legătură, nu mai este necesar să fie efectuată ulterior.

❷ Conectare

Uneori, punerea în legătură vă permite conectarea automată. Pentru a utiliza echipamentul după realizarea punerii în legătură, porniți conexiunea.

❸ Efectuarea unui apel telefonic / transmiterea muzicii fără a folosi mâinile

Puteți să vorbiți la telefon și să ascultați muzică atunci când este realizată conexiunea.







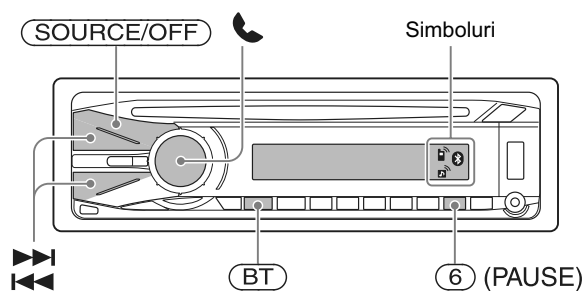

Site de asistență pentru clienți

<http://support.sony-europe.com/>









Butoane și simboluri

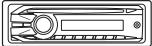







Descrierea stării simbolurilor

	 Aprins	Semnal Bluetooth activ
	 Clipește	Mod standby pentru punerea în legătură
	Nimic	Semnal Bluetooth inactiv
	 Aprins	Conexiunea la telefonul celular a fost realizată cu succes.
	 Clipește	Aparatul se conectează la telefonul celular.
	Nimic	Nici o conexiune.
	 Aprins	Conexiunea echipamentului audio a fost realizată cu succes.
	 Clipește	Aparatul se conectează la echipamentul audio.
	Nimic	Nici o conexiune.

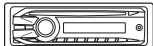
1 Punerea în legătură

	Echipamentul acționat	Operație
1		Apăsați și mențineți apăsat butonul (BT) timp de 5 secunde. → 
2		Căutați acest aparat.
3		 Selectați "XPLOD".
4		Introduceți parola "0000".
5		Urmați instrucțiunile.
6		 (Punerea în legătură s-a realizat cu succes.)

2 Conectarea

	Echipamentul acționat	Operație
1		Apăsați și mențineți apăsat butonul (BT) timp de 3 secunde. → 
2		Realizați conexiunea la acest aparat folosind un telefon celular. → 
		Realizați conexiunea la acest aparat folosind un echipament audio. → 







Notă

- Vă puteți conecta de la acest aparat la un echipament Bluetooth (pag. 23). Dacă nu vă puteți conecta de la acest aparat la un echipament Bluetooth, reluați operația de punere în legătură.

3 Efectuarea unui apel telefonic / transmiterea muzicii fără a folosi mâinile







Efectuarea unui apel telefonic fără a folosi mâinile

Pentru :	Operație
a recepționa un apel / a încheia o convorbire	Apăsați  .
a respinge un apel.	Apăsați și mențineți apăsat timp de 2 secunde butonul  .
a reapela un număr	<p>1 Apăsați (SOURCE/OFF).</p> <p>→  BT  PHONE </p> <p>2 Apăsați și mențineți apăsat timp de 3 secunde butonul .</p>
a transfera un apel	Apăsați și mențineți apăsat timp de 2 secunde butonul  .



Transmiterea muzicii fără a folosi mâinile

Pentru :	Operație
a asculta	<p>1 Apăsați (SOURCE/OFF).</p> <p>→  BT  AUDIO </p> <p>2 Apăsați butonul de Pornire a redării de la echipamentul audio.</p>
a reda / a face o pauză (AVRCP)*	Apăsați (6) (PAUSE).
a omite piste (AVRCP)*	Apăsați  /  .

* Operația poate diferi, în funcție de echipamentul audio folosit.

Amplasarea comenzilor și operații de bază

Unitatea de bază

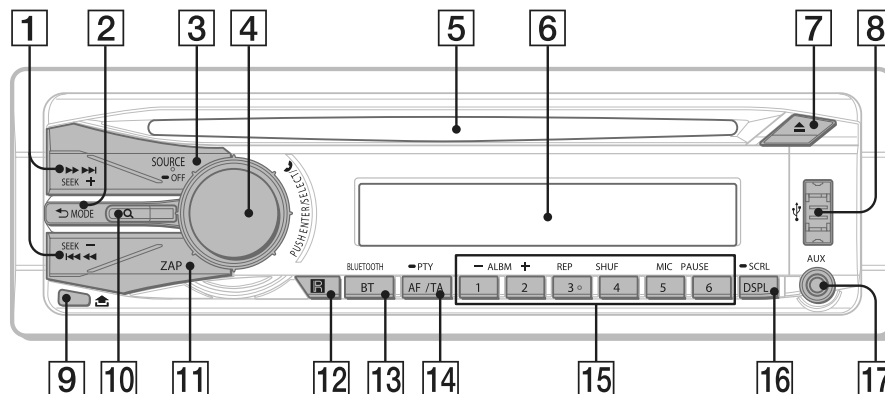

Panoul frontal detașat

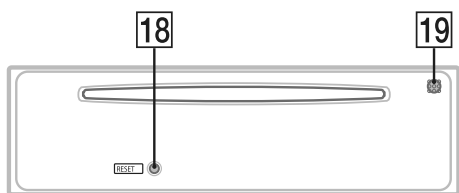

Această secțiune conține instrucțiuni despre localizarea butoanelor și operațiile de bază. Pentru detalii, consultați paginile indicate.

1 Butoane SEEK-/+

CD / USB :

Pentru a omite piste (apăsați) ; pentru a omite mai multe piste succesive (apăsați, apoi apăsați încă odată în secunda următoare și mențineți apăsat) ; pentru a derula rapid înapoi/înainte o pistă (apăsați și mențineți apăsat).

Radio :

Pentru a face acordul automat pe o frecvență (apăsați) ; pentru a depista posturile în mod manual (apăsați și mențineți apăsat).

Dispozitiv audio Bluetooth*1 :

Pentru a omite piste (apăsați) .

2 Butonul ↶ (BACK) / MODE pag. 15, 16, 20, 21

Apăsați pentru : a reveni la interfața afișată anterior / a selecta banda de frecvențe radio (FM/MW/LW) / a selecta modul de redare pentru iPod.

Apăsați și mențineți apăsat pentru : a intra / părăsi modul de comandă pasageră.

3 Buton SOURCE / OFF*2

Apăsați acest buton pentru a porni alimentarea/ a schimba sursa de semnal (Radio/CD/USB/ AUX/Bluetooth audio/telefon Bluetooth).

- Apăsați timp de 1 secundă pentru a opri alimentarea
- Apăsați timp de 2 secunde sau mai mult pentru a opri alimentarea și pentru a opri afișajul.

4 Buton rotativ / de selecție / 🎚️ (mâini libere)

Pentru a regla volumul sonor (roțiți) ; pentru a alege un element de reglaj (apăsați și roțiți) ; pentru a recepționa / încheia un apel (apăsați).

5 Compartimentul pentru disc

Când introduceți discul (cu eticheta în sus), începe redarea.

6 Fereastra de afișare

7 Butonul ▲ (eject)

Este folosit pentru a scoate discul.

8 Mufa USB pagina 19, 20

Pentru a conecta un dispozitiv USB.

9 Buton  de eliberare a panoului frontal pag. 7

10 Butonul  (căutare) pag. 15
Pentru a intra în modul de căutare rapidă Quick-BrowZer.

11 Buton ZAP pag. 16
Pentru intrarea în modul ZAPPIN™

12 Senzorul telecomenzii card

13 Buton BT (Bluetooth) pag. 22

Pentru pornirea/oprirea semnalului Bluetooth, pentru punerea în legătură.

14 Buton AF (frecvențe alternative) / TA (anunțuri de trafic) / PTY (tipul emisiunii) pag. 17, 18
Pentru a alege AF și TA (apăsăți) ; pentru a selecta PTY (apăsăți și mențineți apăsat) în modul RDS.

15 Butoane numerotate

CD /USB :

1/**2** : **ALBM -/+** (în timpul redării unui fișier MP3/WMA/AAC)

Pentru a omite albume (apăsăți); pentru a omite în mod continuu albume (apăsăți și mențineți apăsat).

3 : **REP***² pag. 18, 19, 21

4 : **SHUF** pag. 18, 19, 21

6 : **PAUSE**

Pentru a face o pauză de redare. Apăsăți încă o dată pentru a relua redarea.

Radio:

Pentru a recepționa un post fixat în memorie (apăsăți); pentru a fixa posturi în memorie (apăsăți și mențineți apăsat).

Dispozitiv audio Bluetooth*¹ :

6 : **PAUSE**

Pentru a face o pauză de redare. Apăsăți încă o dată pentru a relua redarea.

Telefon Bluetooth:

5 : **MIC** pag. 23

16 **DSPL (afișaj) / SCRL (defilare)** pag. 17, 18, 19, 20, 21

Pentru schimbarea elementelor afișate (apăsăți); pentru parcurgerea elementelor afișate (apăsăți și mențineți apăsat).

17 **Mufa de intrare AUX** pag. 27
Pentru conectarea unui dispozitiv audio portabil.

18 **Butonul RESET** (aflat în spatele panoului frontal) pag. 6

19 **Microfon** pag. 23

Notă

- Nu acoperiți microfonul deoarece funcția handsfree (cu mâinile libere) nu va mai acționa corespunzător.

*¹ Atunci când este conectat un dispozitiv Bluetooth audio (care acceptă tehnologia Bluetooth AVRCP). În funcție de dispozitiv, este posibil ca anumite operații să nu fie disponibile.

*² Acest buton are un punct tactil.

Notă

- Când scoateți/introduceți un disc, deconectați orice dispozitiv USB pentru a evita deteriorarea discului.

Telecomanda card RM-X304

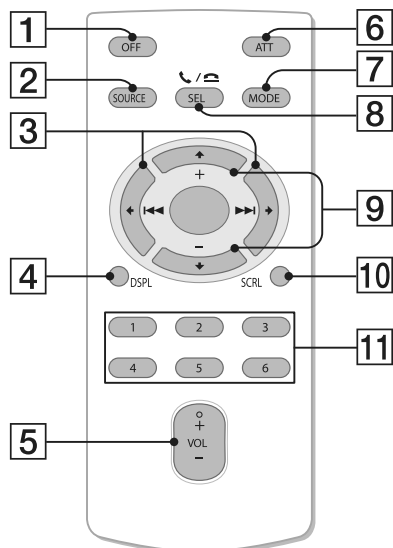

Îndepărtați folia izolatoare înainte de a folosi telecomanda (pag. 7).

1 Butonul OFF

Pentru a opri alimentarea aparatului ; oprește sursa.

2 Butonul SOURCE

Pentru a porni alimentarea ; pentru a alege o altă sursă de semnal (Radio / CD / USB / AUX / Bluetooth audio / telefon Bluetooth).

3 Butoane ◀ (◀◀) / ▶▶ (▶▶▶)

Pentru a controla funcțiile CD/ radio/ USB/ Bluetooth audio în același mod cu butonul (SEEK) +/- al aparatului.

Reglajele, volumul sonor etc. pot fi acționate cu ◀ ▶.

4 Butonul DSPL (afișaj)

Pentru a schimba elementele afișate.

5 Butonul VOL +/- (volum)

Pentru a regla volumul sonorului.

6 Butonul ATT (atenuare)

Pentru a atenua sonorul. Pentru a reveni la nivelul anterior, apăsați încă o dată acest buton.

7 Butonul MODE

Apăsați pentru : a selecta banda de frecvențe radio (FM/MW/LW)/ a selecta modul de redare pentru iPod.

Apăsați și mențineți apăsat pentru : a intra / părăsi modul de comandă pasageră.

8 Butonul SEL (selecție) / / / (mâini libere)

Are aceleași funcții cu butonul de selecție al aparatului.

9 Butoanele ↑ (+) / ↓ (-)

Pentru a controla funcțiile CD/USB, în același mod cu butonul ① / ② (ALBUM +/-) al aparatului.

Reglajele, volumul sonor etc. pot fi acționate cu ↑ ↓.

10 Butonul SCRL (parcursere)

Pentru parcurserea elementelor afișate.

11 Butoanele numerotate

Pentru a recepționa un post fixat în memorie (apăsați) ; pentru a fixa posturi în memorie (apăsați și mențineți apăsat).

* Acest buton are un punct tactil.

Notă

- Dacă aparatul este oprit și pe ecran nu este nimic afișat, acesta nu poate fi acționat cu telecomanda card decât dacă butonul (SOURCE/OFF) este apăsat în prealabil sau dacă este introdus mai întâi un disc pentru a-l activa.

Căutarea unei piste

Căutarea unei piste după denumirea acesteia – Quick-BrowZer

Puteți căuta cu ușurință, după categorii, o pistă de pe CD sau de pe un dispozitiv USB.

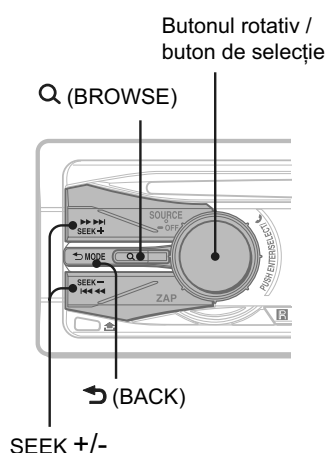

1 Apăsați Q (BROWSE).

Aparatul trece în modul de căutare Quick-BrowZer și este afișată lista de categorii de căutare.

2 Rotiți butonul de comandă pentru a alege categoria dorită, apoi apăsați-l pentru a confirma alegerea.

3 Repetați pasul 2 până alegeți pista dorită.

Va începe redarea.

Pentru a reveni la interfața precedentă

Apăsați ↩ (BACK).

Pentru a părăsi modul Quick-BrowZer

Apăsați Q (BROWSE).

Note

- După ce intrați în modul de căutare Quick-BrowZer, reglajele pentru redarea repetitivă și pentru cea aleatorie sunt anulate.

Căutare omițând elemente – Modul Jump (Salt)

Când într-o categorie sunt mai multe elemente, îl puteți căuta rapid pe cel care vă interesează.

- 1 Apăsați (SEEK) + în modul Quick-BrowZer. Va apărea următoarea interfață

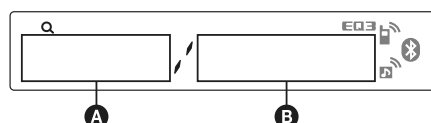

- A Numărul elementului curent
- B Numărul total de elemente de pe stratul curent.

Apoi este afișată denumirea elementului.

- 2 Folosiți butonul rotativ pentru a selecta elementul dorit sau unul aflat în apropierea celui care vă interesează. Omiterea se va face în trepte de aproximativ 10 % din numărul total de elemente.

- 3 Apăsați butonul de selecție. Interfața revine la modul Quick-BrowZer și este afișat elementul selectat.

- 4 Folosiți butonul rotativ pentru a selecta elementul dorit și apăsați-l. Dacă elementul selectat este o pistă, redarea începe.

Pentru a renunța la modul Jump (Salt)

Apăsați butonul ↩ (BACK) sau pe cel (SEEK) -.

Radio

Căutarea unei piste ascultând pasaje ale pistelor – ZAPPIN™

Apelând la redarea succesivă a unor scurte pasaje din fiecare pistă de pe CD sau de pe dispozitivul USB, puteți căuta o anumită pistă pe care doriți să o ascultați.

Modul ZAPPIN este adecvat pentru căutarea unei piste în modul aleatoriu sau în cel de redare aleatorie repetitivă.

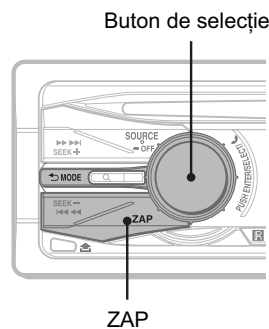

1 Apăsați (ZAP) în cursul redării.

După ce pe ecran apare indicația "ZAPPIN", redarea începe cu un pasaj din următoarea pistă.

Pasajul este redat o anumită perioadă de timp, stabilită, după care se aude un clic și începe redarea următorului pasaj.

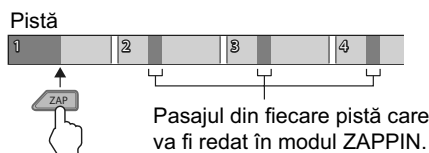

2 Apăsați butonul de selecție sau pe cel (ZAP) când se ajunge la redarea pistei dorite.

Se revine la redarea în mod obișnuit a pistei selectate, de la început.

Pentru căutarea unei alte piste folosind din nou modul ZAPPIN, repetați pașii 1 și 2.

Observații

- Puteți selecta durata unui pasaj de 6 sec./ 9 sec./ 30 sec. (pag. 26). Nu puteți selecta pasajul care să fie redat dintr-o pistă.
- Apăsați (SEEK) +/- sau (1) / (2) (ALBM +/-) în modul ZAPPIN pentru a omite o pistă sau un album.

Fixarea în memoria aparatului și recepția posturilor de radio

ATENȚIE

Pentru a face acordul pe o frecvență în timp ce conduceți autovehiculul, folosiți funcția BTM pentru cel mai bun acord, cu scopul de a evita accidentele.

Fixarea automată în memorie – BTM

1 Apăsați în mod repetat (SOURCE/OFF) până ce este afișată indicația "TUNER".

Pentru a schimba banda, apăsați în mod repetat butonul (MODE). Puteți alege dintre FM1, FM2, FM3, MW sau LW.

2 Apăsați și mențineți apăsat butonul de selecție.

Va fi afișat meniul de configurare.

3 Apăsați în mod repetat butonul de selecție până ce este afișată indicația "BTM".

4 Apăsați (SEEK) +.

Aparatul va memora posturile de radio în ordinea frecvențelor și le va alocă butoane numerotate.

La terminarea operației se va auzi un semnal sonor.

Fixarea manuală în memorie

1 După ce ați făcut acordul pe frecvența unui post pe care doriți să îl fixați în memorie, apăsați și mențineți apăsat unul dintre butoanele numerotate (între (1) și (6)) până ce este afișată indicația "MEM".

Notă

• Dacă asociați unui post un buton numerotat deja alocat, vechea frecvență va fi înlocuită cu cea actuală.

Observație

• La fixarea unui post de radio RDS, este memorat și reglajul AF/TA (pag. 17).

Recepționarea unui post fixat

1 Alegeți banda de frecvențe, apoi apăsați un buton numerotat (de la (1) la (6)).

Acordul automat

1 Alegeți banda de frecvențe, și apăsați (SEEK) +/- pentru a căuta un post.

Parcursul frecvențelor se va opri când aparatul detectează un post de radio.

Repetăți procedura până găsiți postul dorit.

Observație

- În cazul în care cunoașteți frecvența postului dorit, apăsați și mențineți apăsat (SEEK) +/- pentru a localiza cu aproximație frecvența, apoi apăsați în mod repetat butonul (SEEK) +/- pentru a realiza acordul fin (reglaj manual).

RDS

Prezentare generală

Posturile de radio FM ce beneficiază de serviciul de date radio RDS transmit, pe lângă sunetul propriu-zis, și un semnal de informație digitală, care nu se aude.

Elementele afișajului

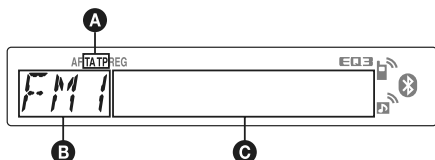

- A** TA/TP*1
- B** Banda de frecvențe radio, Funcția
- C** Frecvența*2 (denumirea serviciului pentru program), numărul prestabilit, ceasul, datele RDS.

*1 Indicația "TA" clipește pe durata recepționării de informații legate de trafic, iar cea "TP" se aprinde când este recepționat un astfel de post.

2 Pe durata recepției unui post RDS, în stânga indicației de frecvență este afișat un asterisc "".

Pentru a schimba elementele **C** afișate, apăsați (DSPL).

Serviciile RDS

Acest aparat furnizează în mod automat informații RDS, după cum urmează :

AF (Frecvențe alternative)

Alege și restabilește acordul pe cea mai puternică frecvență a postului din rețea. Folosind această funcție, puteți asculta continuu același program și nu sunteți nevoiți să căutați manual frecvența pe parcursul unei călătorii mai lungi.

TA (Anunțuri de trafic) / TP (programe de trafic)

Furnizează informații privitoare la trafic și programele de trafic. Orice informație/program recepționat va întrerupe sursa curentă de semnal.

PTY (Tipul programului)

Afișează tipul programului recepționat. De asemenea, caută tipul de program ales.

CT (ora exactă)

Ceasul aparatului se sincronizează cu ora exactă transmisă de serviciul RDS.

Note

- În funcție de țară/regiune, nu sunt disponibile toate funcțiile serviciului RDS.
- Se poate ca serviciile RDS să nu fie disponibile în cazul în care semnalul radio este prea slab sau dacă postul recepționat nu transmite date RDS.

Reglaje pentru AF și TA

- 1 Apăsați în mod repetat (AF/TA) până ce apare reglajul dorit.

Selectați	Pentru
AF-ON	a activa AF și a dezactiva TA.
TA-ON	a activa TA și a dezactiva AF.
AF, TA-ON	a activa atât AF, cât și TA.
AF, TA-OFF	a dezactiva atât AF, cât și TA.

Fixarea posturilor de radio RDS împreună cu reglajele AF și TA

Puteți fixa posturile RDS în paralel cu reglajele AF/TA. Dacă utilizați funcția BTM, sunt stocate numai posturile RDS având aceleași reglaje AF/TA.

Dacă efectuați reglajul prealabil în mod manual, puteți stabili atât posturi RDS, cât și non-RDS cu reglajele AF/TA corespunzătoare fiecăruia.

- 1 Stabiliți AF/TA, apoi fixați postul de radio cu BTM sau în mod manual.

Recepționarea anunțurilor de urgență

Cu AF sau TA, anunțurile de urgență vor întrerupe automat semnalul transmis de sursa curent selectată.

Observație

- Dacă reglați nivelul volumului în timpul unui anunț legat de trafic, acest nivel va fi păstrat în memorie, fiind aplicat și următoarelor mesaje de acest tip, independent de nivelul folosit în mod curent pentru volumul sonorului.

Pentru a asculta în continuare un program regional – REG

Când funcția AF este activată : reglajele stabilite din fabrică pentru acest aparat restricționează recepția la o anumită regiune, astfel încât nu se va comuta pe un alt post regional cu o frecvență mai puternică.

Dacă părăsiți zona de recepție a acestui post regional, alegeți opțiunea "REG-OFF" la configurare, în timpul recepției FM (pag. 26).

Notă

- Această funcție nu funcționează în Marea Britanie și în alte zone.

Funcția de legătură locală (numai pentru Marea Britanie)

Această funcție vă permite să alegeți un alt post din regiune, chiar dacă nu ați alocat un buton numerotat aceluși post.

- 1 În timp ce recepționați un post FM, apăsați un buton numerotat (între ① și ⑥) asociat unui post local.
- 2 Apăsați din nou un buton numerotat al unui post local, într-un interval de 5 secunde. Repetați această procedură până ce este recepționat un post local.

Alegerea PTY

- 1 Apăsați și mențineți apăsat (AF/TA) (PTY) în timp ce recepționați un post FM.



Denumirea tipului curent de program apare dacă postul transmite date PTY.

- 2 Apăsați în mod repetat (AF/TA) (PTY) până ce este afișat tipul de program dorit.
 - 3 Apăsați (SEEK) +/-.
- Aparatul începe să caute o stație radio care emite respectivul tip de program.

Tipuri de programe

NEWS (știri), **AFFAIR** (noutăți în afaceri), **INFO** (informații), **SPORT** (sport), **EDUCATE** (programe educaționale), **DRAMA** (teatru), **CULTURE** (programe culturale), **SCIENCE** (știință), **VARIED** (varietăți), **POP M** (muzică pop), **ROCK M** (muzică rock), **EASY M** (muzică ușoară), **LIGHT M** (muzică de divertisment), **CLASSICS** (muzică clasică), **OTHER M** (altă muzică), **WEATHER** (meteo), **FINANCE** (finanțe), **CHILDREN** (programe pentru copii), **SOCIAL A** (programe sociale), **RELIGION** (programe religioase), **PHONE IN** (dialog cu ascultătorii), **TRAVEL** (turistice), **LEISURE** (divertisment), **JAZZ** (muzică jazz), **COUNTRY** (muzică country), **NATION M** (muzică populară), **OLDIES** (melodii mai vechi), **FOLK M** (muzică folk), **DOCUMENT** (programe documentare)

Notă

- Această funcție nu operează în țări / regiuni unde nu sunt disponibile date PTY.

Reglajul CT

- 1 Alegeți "CT-ON" în timpul reglajelor (pag.26).

Note

- Se poate ca funcția CT să nu acționeze chiar dacă este recepționat un post RDS.
- Poate exista un decalaj între ora primită prin serviciul CT și ora reală.

Elementele afișajului

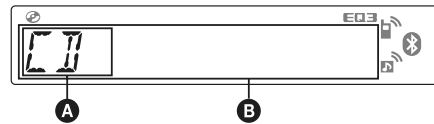

- A Sursă
- B Numărul pistei*¹, Disc/numele artistului*¹, Numele artistului*¹, Numărul albumului*², Denumirea albumului*¹, Numărul pistei/ Durata de redare scursă, Ceas.

*¹ Sunt afișate informații legate de CD TEXT, MP3/WMA/AAC.

*² Numărul albumului este afișat numai la schimbarea albumului.

Pentru a schimba elementele B afișate, apăsați (DSPL).

Observație

- Elementele afișate diferă în funcție de model, de tipul discului, de formatul de înregistrare și de reglaje.

Redarea repetitivă și aleatorie

- 1 Pe durata redării, apăsați în mod repetat ③ (REP) sau ④ (SHUF) până ce este afișat modul de redare dorit.

Alegeți	Pentru a reda
↶ TRACK	în mod repetat o pistă.
↶ ALBUM*	în mod repetat un album.
SHUF ALBUM*	în mod aleatoriu un album
SHUF DISC	în mod aleatoriu un disc.

* La redarea de fișiere MP3/ WMA/ AAC.

Pentru a reveni la modul normal de redare, alegeți "↶ OFF" sau "SHUF OFF".

Dispozitive USB

Pentru detalii legate de compatibilitatea dispozitivului dvs. USB, vizitați adresa de internet de mai jos :

Site de asistență

<http://support.sony-europe.com>

- Pot fi utilizate dispozitive USB tip MSC (Clasa Mass Storage) și MTP (Protocolul de Transfer Media) compatibile cu standardul USB.
- Standardul de codare-decodare este MP3 (.mp3), WMA (.wma) și AAC (.m4a).
- Se recomandă efectuarea de copii de siguranță a datelor de pe dispozitivul USB.

Notă

- *Conectați dispozitivul USB după ce porniți motorul. În funcție de acest dispozitiv, pot apărea disfuncționalități sau deteriorări ale acestuia dacă este cuplat înainte de pornirea motorului.*

Redarea pieselor de pe un dispozitiv USB

1 Conectați dispozitivul USB la mufa corespunzătoare.

Când folosiți un cablu, utilizați-l pe cel furnizat împreună cu dispozitivul USB conectat.

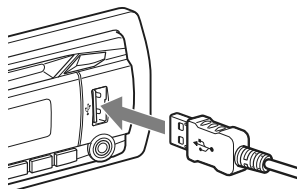

Începe redarea.

Pentru a începe redarea în cazul în care dispozitivul USB este deja conectat, apăsați în mod repetat butonul **(SOURCE/OFF)** până ce este afișată indicația "USB". Apăsați **(SOURCE/OFF)** timp de 1 secundă pentru a opri redarea.

Decuplarea dispozitivului USB

1 Opriți redarea materialului de pe dispozitivul USB.

2 Detașați dispozitivul USB.

Dacă acesta este decuplat în timpul redării datelor pe care le conține, este posibil ca dispozitivul USB să se deterioreze.

Note

- *Nu folosiți dispozitive USB prea mari sau prea grele, care pot cădea datorită vibrațiilor sau pot cauza o întrerupere a conexiunii.*
- *Nu detașați panoul frontal în timpul redării de pe un dispozitiv USB, deoarece datele audio se pot deteriora.*
- *Acest aparat nu poate recunoaște dispozitivele USB prin intermediul unui hub USB.*

Elementele afișajului

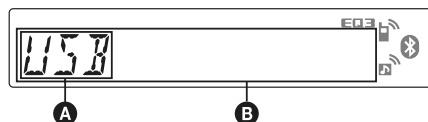

- A** Sursă
- B** Denumirea pistei, Nume artist, Număr album*, Numele albumului, Numărul pistei / Durata scursă de redare, Ceas.

* Numărul albumului este afișat numai când este schimbat albumul.

Pentru a modifica elementele **B** afișate, apăsați **(DSPL)**.

Note

- *Elementele afișate vor diferi în funcție de dispozitivul USB, de formatul înregistrării și de reglaje. Pentru detalii, vizitați adresa site-ului de asistență.*
- *Numărul maxim de date ce pot fi afișate, este :*
 - *directoare (albume) : 128*
 - *fișiere (piste) : 500.*
- *Nu lăsați dispozitivul USB în mașina parcată la soare, deoarece pot apărea disfuncționalități.*
- *În funcție de cantitatea de date conținută, este posibil să treacă mai mult timp până la începerea redării.*
- *Este posibil ca fișierele DRM (Gestionarea digitală a drepturilor) să nu fie redade.*
- *În cursul redării sau a rulării rapide înainte / înapoi a fișierelor tip MP3/ WMA/ AAC cu viteză de transfer variabilă (VBR), durata de redare scursă este posibil să nu fie corect afișată.*
- *Nu este posibilă redarea următoarelor tipuri de fișiere MP3/WMA/AAC :*
 - *cu compresie lossless (pierderi reduse)*
 - *protejate la copiere.*

Redarea repetitivă și aleatorie

1 În timpul redării, apăsați în mod repetat **(3)** (REP) sau **(4)** (SHUF) până ce este afișat modul dorit.

Selectați	Pentru a reda
(3) TRACK	în mod repetitiv o pistă.
(3) ALBUM	în mod repetitiv un album.
(4) SHUF ALBUM	în mod aleatoriu un album.
(4) SHUF DEVICE	în mod aleatoriu un dispozitiv.

După 3 secunde, reglajul se încheie.

Pentru a reveni la modul normal de redare, alegeți **(3)** "OFF" sau **(4)** "SHUF OFF".

iPod

Pentru detalii legate de compatibilitatea cu iPod-ul dvs., citiți secțiunea "Despre iPod" de la pagina 28 sau vizitați adresa de internet de mai jos :

Site de asistență

<http://support.sony-europe.com>

În acest manual de instrucțiuni, termenul de "iPod" este folosit în general pentru funcțiile iPod ale unui iPod și ale unui iPhone, cu excepția cazurilor în care este altfel specificat în text sau în ilustrații.

Redarea de la iPod

Înainte de a conecta un iPod, reduceți volumul sonor al acestui aparat.

1 Conectați dispozitivul iPod la terminalul USB prin intermediul cablului cu conector de cuplare și cu mufă USB.

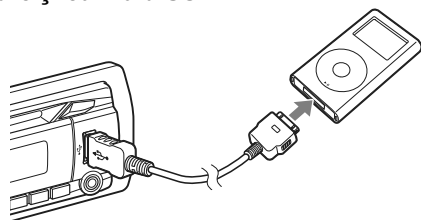

Dispozitivul iPod va porni automat, iar pe ecranul iPod-ului interfața alăturată.*



Observație

- *Vă recomandăm să conectați cablul USB RC-100IP (nu este furnizat) la conectorul de cuplare.*

Începe automat redarea pistelor de la iPod din punctul unde s-a oprit anterior. Dacă este deja conectat un iPod, pentru a porni redarea apăsați de mai multe ori butonul (SOURCE/OFF), până ce apare indicația "USB". (Când este recunoscut iPod-ul, pe ecran apare indicația "IPD").

* În cazul în care a fost conectat un iPod touch (tactil) sau un iPhone sau dacă iPod-ul a redat ultima dată folosind comanda pasageră, nu va fi afișată sigla pe ecran.

2 Apăsați (MODE) pentru a selecta modul de redare.

Modurile se vor succeda astfel :

RESUMING → ALBUM → TRACK →
PODCAST* → GENRE → PLAYLIST →
ARTIST

* Este posibil să nu apară în cazul reglajului iPod.

3 Reglați volumul sonor.

Apăsați (SOURCE/OFF) timp de 1 secundă pentru a opri redarea.

Decuplarea dispozitivului iPod

1 Opriți redarea cu dispozitivul iPod.

2 Detașați iPod-ul.

Precauții relativ la iPhone

Când conectați un iPhone prin intermediul USB, volumul sonor al telefonului va fi reglat chiar de către iPhone. Pentru a evita creșterea bruscă a volumului după efectuarea unui apel, nu măriți volumul acestui aparat în cursul unei convorbiri telefonice.

Note

- Nu detașați panoul frontal în cursul redării de la iPod, deoarece se pot deteriora datele.
- Acest aparat nu poate recunoaște un iPod prin intermediul unui hub USB.

Observații

- Când cheia de contact este pusă în poziția ACC și aparatul este pornit, iPod-ul se va reincărca.
- Dacă iPod-ul este deconectat în timpul redării, pe ecranul acestui aparat apare indicația "NO DEV".

Modul reluare

Când iPod-ul este conectat la conectorul de cuplare, modul acestui aparat se modifică, acesta trecând la reluarea redării, în modul stabilit la iPod.

În modul reluarea redării, nu vor funcționa butoanele următoare :

- (3) (REP)
- (4) (SHUF)

Elementele afișajului

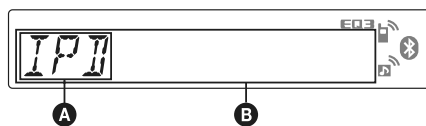

A Indicația sursei (iPod)

B Numărul pistei, Numele artistului, Denumirea albumului, Numărul pistei/ Durata de redare scursă, Ceas.

Pentru a schimba elementele **B** afișate, apăsați (DSPL).

Observație

• Când se modifică albumul / podcast-ul / genul / artistul / lista de redare, numărul elementului respectiv este afișat pentru un moment.

Notă

• Unele litere stocate la iPod nu vor fi corect afișate.

Configurarea modului de redare

1 Apăsați (MODE) în cursul redării.

Modurile se vor succeda astfel :

ALBUM → **TRACK** → **PODCAST*** → **GENRE**
→ **PLAYLIST** → **ARTIST**

* Este posibil să nu apară în cazul reglajului iPod.

Omiterea albumelor, fișierelor, genurilor muzicale, listelor de redare și artiștilor

Pentru	Apăsați
a omite	① / ② (ALBM -/+) [apăsați o dată pentru fiecare]
a omite în mod continuu	① / ② (ALBM -/+) [mențineți apăsat pentru a ajunge în punctul dorit]

Redarea repetitivă și aleatorie

1 În cursul redării, apăsați în mod repetat ③ (REP) sau ④ (SHUF) până ce este afișată varianta dorită.

Pentru	Apăsați
↶ TRACK	în mod repetitiv o pistă.
↶ ALBUM	în mod repetitiv un album.
↶ PODCAST	în mod repetitiv un fișier.
↶ ARTIST	în mod repetitiv un artist.
↶ PLAYLIST	în mod repetitiv o listă.
↶ GENRE	în mod repetitiv un gen.
SHUF ALBUM	în mod aleatoriu albume.
SHUF PODCAST	în mod aleatoriu fișiere.
SHUF ARTIST	în mod aleatoriu piesele artiștilor.
SHUF PLAYLIST	în mod aleatoriu o listă.
SHUF GENRE	în mod aleatoriu un gen.
SHUF DEVICE	în mod aleatoriu un dispozitiv.

După 3 secunde, reglajul este complet.

Pentru a reveni la modul normal de redare, alegeți "↶ OFF" sau "SHUF OFF".

Aționarea directă a unui iPod – Comanda pasageră

Puteți acționa un iPod conectat direct la terminalul de conectare.

1 Apăsați și mențineți apăsat butonul (MODE) în cursul redării.

Este afișat mesajul "MODE IPOD" și veți putea acționa direct iPod-ul.

Pentru a schimba elementul afișat

Apăsați (DSPL).

Elementele afișate se succed după cum urmează :

Denumirea pistei → Numele artistului → Denumirea albumului → MODE IPOD → Ceas

Pentru a părăsi modul comandă pasageră

Apăsați și mențineți apăsat butonul (MODE).

Va apărea indicația "MODE AUDIO" și modul de redare se va schimba, devenind "RESUMING".

Note

- Volumul poate fi reglat numai de la această unitate.
- Dacă este părăsit acest mod, reglajul de redare repetitivă va fi oprit.

Funcția Bluetooth

(efectuarea unui apel telefonic cu mâinile libere în paralel cu ascultarea muzicii)

Operații Bluetooth

Pentru a folosi funcția Bluetooth, efectuați următoarea procedură, dacă este necesară.

1 Punerea în legătură

La prima conectare a dispozitivelor Bluetooth, este necesară înregistrarea reciprocă a acestora, operație denumită punere în legătură ("pairing"). Operația va fi efectuată numai prima dată, deoarece ulterior aparatele se vor recunoaște în mod automat. Puteți pune în legătură până la 8 dispozitive. (În funcție de dispozitiv, poate fi necesar să introduceți un cod de acces pentru fiecare conexiune.)

2 Conectarea

Pentru a folosi dispozitivul după ce a fost efectuată punerea în legătură, porniți conexiunea. Uneori, înregistrarea reciprocă permite conectarea în mod automat.

3 Apeluri handsfree (cu mâini libere) / transmiterea muzicii

Când conexiunea este realizată, puteți să vorbiți fără a avea mâinile ocupate și să ascultați muzică.

Adresă de internet
<http://support.sony-europe.com/>

Punerea în legătură

Începeți prin a înregistra ("punere în legătură") reciproc un dispozitiv Bluetooth (telefon mobil etc.) cu acest aparat. Puteți pune în legătură până la 8 dispozitive. Odată ce dispozitivele s-au înregistrat reciproc, nu mai este necesară reluarea acestei operații.

1 Plasați dispozitivul Bluetooth la o distanță mai mică de 1 m față de acest aparat.

2 Apăsați și mențineți apăsat **[BT]** până ce indicatorul "Ⓜ" clipește (timp de aproximativ 5 secunde).

Aparatul intră în modul standby pentru punerea în legătură.

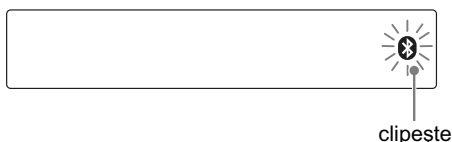

3 Comandați dispozitivul Bluetooth să înceapă căutarea acestui aparat.

În interfața cu dispozitive ce pot fi conectate, apare

o listă a celor care au fost detectate. Acest aparat este afișat ca "XPLOD" la dispozitivul de conectat.

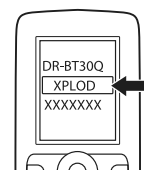

4 Dacă, la dispozitivul cu care stabiliți legătura, este solicitată cheia de acces* (passkey), introduceți "0000".

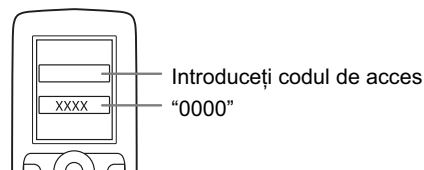

Acest aparat și dispozitivul Bluetooth se vor înregistra reciproc în memorie, iar după această punere în legătură unitatea este pregătită pentru conexiunea la dispozitiv.



Indicatorul "Ⓜ" clipește și rămâne aprins după ce operația de punere în legătură este completă.

5 Comandați dispozitivul Bluetooth să intre în legătură cu acest aparat.

Când conexiunea este stabilă, sunt afișate simbolurile grafice "Ⓜ" și "Ⓜ".

* În funcție de dispozitiv, cheia de acces mai poate purta denumirea de cod de acces ("passcode"), cod PIN, "număr PIN" sau "parolă".

Notă

• Unitatea rămâne în modul standby pentru punerea în legătură până la realizarea conexiunii.

Despre simbolurile Bluetooth

Acest aparat folosește următoarele simboluri :

	aprin : semnal Bluetooth activ clipește : stare de așteptare pentru punere în legătură oprit : semnal Bluetooth inactiv
	aprin : conexiune reușită clipește : în curs de conectare oprit : nici o conexiune
	aprin : conexiune reușită clipește : în curs de conectare oprit : nici o conexiune

Conectare

După realizarea punerii în legătură, continuați cu următoarele operații.

Pentru a activa emisia semnalului Bluetooth al acestui aparat

Pentru a folosi funcția Bluetooth, activați emisia de semnal Bluetooth a acestui aparat.

- 1 Apăsați și mențineți apăsat **(BT)** până ce indicatorul "📶" clipește (aproximativ 3 sec.).

Semnalul Bluetooth este activat.



Conectarea unui telefon mobil

- 1 Verificați ca acest aparat și telefonul mobil să aibă semnalele Bluetooth activate.

- 2 Conectați acest aparat pornind de la telefonul mobil.

Când conexiunea este realizată, este afișat indicatorul "📶".



Conectarea la telefonul mobil cu care a fost efectuată cea mai recentă conexiune, pornind de la acest aparat

- 1 Verificați ca atât acest aparat cât și telefonul mobil să aibă semnalele Bluetooth activate.
- 2 Apăsați în mod repetat **(SOURCE/OFF)** până ce este afișată indicația "BT PHONE".
- 3 Apăsați **(📞)** (handsfree - cu mâini libere).

Indicatorul "📶" clipește pe durata realizării conexiunii. După ce conexiunea a fost stabilită, "📶" rămâne aprins.

Notă

- În timpul transmiterii de semnal audio Bluetooth, nu puteți conecta acest aparat la un telefon mobil. Pentru conectare, efectuați operația pornind de la telefonul mobil. Se poate ca un zgomot specific conectării să se audă peste semnalul audio redat.

Observație

- Cu semnal Bluetooth activ : când cheia de contact a mașinii este în poziția "ON", aparatul se reconectează automat la ultimul telefon mobil cu care a fost conectat. Conexiunea automată depinde însă și de specificațiile telefonului mobil. Dacă aparatul nu se reconectează automat, conectați-l manual.

Conectarea unui dispozitiv audio

- 1 Aveți grijă ca atât acest aparat, cât și dispozitivul audio să aibă activate semnalele Bluetooth.

- 2 Realizați conexiunea la acest aparat, acționând dispozitivul audio.

Când legătura este stabilită, este afișat simbolul "📶".



Conectarea la dispozitivul audio cel mai recent folosit, pornind de la acest aparat

- 1 Verificați ca atât acest aparat, cât și dispozitivul audio să aibă semnalele Bluetooth activate.
- 2 Apăsați în mod repetat **(SOURCE/OFF)** până ce este afișată indicația "BT AUDIO".
- 3 Apăsați **(6)**.

Indicatorul "📶" clipește pe durata realizării conexiunii. După ce conexiunea a fost stabilită, "📶" rămâne aprins.

Utilizarea telefonului cu mâinile libere

Verificați mai întâi ca acest aparat și telefonul mobil să fie conectate.

Recepționarea apelurilor

La recepția unui apel, în difuzoarele autovehiculului se va auzi un sunet de apel.

- 1 Apăsați **(📞)** (mâini libere) când auziți semnalul de apel.

Convorbirea telefonică începe.

Pentru a încheia o convorbire

Apăsați din nou butonul **(📞)** (mâini libere).

Pentru a respinge un apel curent, apăsați și mențineți apăsat butonul **(📞)** (mâini libere) timp de 2 secunde.

Reglarea sensibilității microfonului

Puteți alege între două nivele ale microfonului, ("LOW" - scăzut sau "HI" - înalt) pentru a-l stabili pe cel convenabil, în timpul unei convorbiri.

- 1 Apăsați **(5)** în timpul convorbirii.

Nivelele se modifică după cum urmează :

MIC-LOW ↔ MIC-HI (scăzut ↔ ridicat)

Notă

- Microfonul acestui aparat este localizat în spatele panoului frontal (pag. 12). Nu acoperiți microfonul cu bandă adezivă etc.

Efectuarea apelurilor

Pentru efectuarea unui apel cu acest aparat este folosită reapelarea.

1 Apăsați în mod repetat **(SOURCE/OFF)** **până ce apare mesajul “BT PHONE” .**

2 Apăsați și mențineți apăsat butonul  **(mâini libere) pentru 3 secunde sau mai mult.**
Convorbirea telefonică începe.

Pentru a încheia o convorbire

Apăsați din nou butonul  (mâini libere).

Pentru a apela un alt număr, folosiți telefonul dvs. mobil, apoi transferați convorbirea.

Aflați detaliile legate de transferul apelului, citind cele de mai jos.

Transferul apelurilor

Pentru a activa/dezactiva dispozitivul potrivit (acest aparat / un telefon mobil) verificați următoarele :

1 Apăsați și mențineți apăsat butonul  **(mâini libere) sau folosiți telefonul mobil.**

Pentru detalii privitoare la acționarea telefonului dvs. mobil, consultați manualul de instrucțiuni al acestuia.

Notă

- În funcție de telefonul mobil folosit, conexiunea “cu mâini libere” se poate întrerupe când încercați transferul unui apel.

Formarea numărului prin comandă vocală

Puteți activa comanda vocală a apelului cu un telefon mobil conectat la acest aparat, rostind mesajul vocal memorat de acesta, după care puteți efectua apelul.

1 Apăsați **(SOURCE/OFF)** **în mod repetat până ce apare mesajul “BT PHONE” .**

2 Apăsați butonul  **(mâini libere) .**
Telefonul mobil intră în modul vocal de formare a numărului.

3 Pronunțați mesajul vocal memorat în telefonul mobil .

Vocea e recunoscută și se efectuează apelul.

Note

- Verificați mai întâi ca acest aparat și telefonul mobil să fie conectate.
- Înregistrați mai înainte un mesaj vocal la telefonul dvs. mobil.
- Dacă activați funcția de comandă vocală a unui telefon conectat la acest aparat, se poate întâmpla să nu acționeze întotdeauna.
- Zgomotele, cum ar fi cel al motorului, pot interfera cu sistemul de recunoaștere a vocii. Pentru a îmbunătăți recunoașterea vocii, acționați aparatul în condiții de zgomot redus.
- Formarea numărului prin comandă vocală nu funcționează în anumite situații, aceasta depinzând de eficacitatea sistemului de recunoaștere a vocii a telefonului mobil. Pentru detalii, vedeți adresa de internet pentru asistență tehnică (pag. 22).

Observații

- Pronunțați cuvintele în același fel în care ați făcut-o la înregistrarea mesajului vocal.
- Înregistrați mesajul vocal când vă aflați în mașină, prin intermediul acestui aparat și având selectată sursa “BT PHONE”.

Transmiterea muzicii

Ascultarea muzicii de la un dispozitiv audio

Cu acest aparat, puteți asculta muzica de la un dispozitiv audio care acceptă profilul A2DP (Profil Avansat de Distribuție Audio) al tehnologiei Bluetooth.

1 Reduceți la minim volumul sonor al acestui aparat.

2 Apăsați repetat butonul **(SOURCE/OFF)** **până ce este afișată indicația “BT AUDIO”.**

3 Acționați dispozitivul audio pentru a începe redarea.

4 Reglați volumul sonor al acestui aparat.

Reglarea nivelului volumului sonor

Nivelul volumului sonor poate fi ajustat astfel încât să compenseze orice diferență dintre acest aparat și dispozitivul audio Bluetooth.

1 Porniți redarea la dispozitivul audio Bluetooth, la un nivel moderat al volumului.

2 Potrivii volumul sonor al acestui aparat la nivelul obișnuit de audiere.

3 Apăsați în mod repetat butonul de selecție până ce este afișată indicația “BTA”, apoi folosiți butonul rotativ pentru a regla nivelul de intrare (de la -8 dB la +18 dB).

Acționarea unui dispozitiv audio extern cu acest aparat

Puteți efectua următoarele operații cu acest aparat, în cazul în care dispozitivul audio acceptă profilul AVRCP al tehnologiei Bluetooth (Profil de Control la Distanță Audio Video). (Operațiile pot diferi în funcție de dispozitivul audio.)

Pentru	Apăsați
Redare	(⏸) (PAUSE)* la acest aparat.
A face o pauză	(⏸) (PAUSE)* la acest aparat.
A omite piste	SEEK +/- (⏮/⏭) [câte o dată pentru fiecare pistă]

* În funcție de dispozitiv, poate fi necesar să apăsați de două ori.

Alte operații decât cele menționate mai sus trebuie efectuate folosind dispozitivul audio.

Note

- Pe durata redării de pe un dispozitiv audio, acest aparat nu va afișa informații ale dispozitivului audio conectat, cum ar fi numărul pistei /durata, situația redării etc.
- Redarea dispozitivului audio nu se oprește chiar dacă este schimbată sursa la acest aparat.

Observație

- Puteți să vă conectați la un telefon mobil care acceptă profilul A2DP, care acționează ca un dispozitiv audio și să ascultați muzică.

Ștergerea legăturilor cu toate dispozitivele puse în legătură

1 Apăsați și mențineți apăsat butonul (SOURCE/OFF) timp de 1 secundă, pentru a opri alimentarea.

Unitatea se oprește.

2 Dacă indicatorul (ⓧ) este aprins, apăsați și mențineți apăsat butonul (BT) până ce (ⓧ) se stinge.

3 Apăsați și mențineți apăsat butonul de selecție.

4 Apăsați în mod repetat butonul de selecție, până ce este afișat mesajul "BT INIT".

5 Apăsați (SEEK) +.

Începe procesul de inițializare.

Este nevoie de circa 3 secunde pentru ca toate înregistrările să fie anulate. Nu opriți alimentarea câtă vreme indicația "INITIAL" clipește.

Alte funcții

Modificarea reglajelor de sunet

Ajustarea parametrilor sunetului

1 Apăsați în mod repetat butonul de selecție până ce este afișat elementul de reglaj dorit.

2 Folosiți butonul rotativ pentru a regla elementul selectat.

3 Apăsați (↩) (BACK).

Reglajul se încheie și afișajul revine la starea normală de redare/recepție.

Pot fi ajustate următoarele elemente (pentru detalii, vedeți pagina menționată).

EQ3

Selectează curba egalizorului pentru 7 genuri muzicale (XPLOD, VOCAL, EDGE, CRUISE, SPACE, GRAVITY, CUSTOM sau OFF).

LOW*1, MID*1, HI*1 (pag. 26)

BAL (Balans)

Ajustează balansul dintre difuzoarele din dreapta și cele din stânga.

FAD (Gradare)

Ajustează nivelul relativ între difuzoarele frontale și cele din spate.

SUB*2 (volumul sonor pentru subwoofer)

Ajustează volumul subwoofer-ului.

AUX*3 (nivelul AUX)

Ajustează volumul pentru fiecare echipament auxiliar conectat : între "+18 dB" – "0 dB" – "-8 dB".

Acest reglaj elimină necesitatea de a mai regla nivelul volumului între surse.

BTA*3 (BT – nivel audio)

Ajustează volumul fiecărui dispozitiv audio Bluetooth conectat, alegând un nivel cuprins între "+18 dB" – "0 dB" – "-8 dB".

Acest reglaj elimină nevoia de a mai regla volumul surselor (pag. 24).

*1 Când este activată funcția EQ3.

*2 Pentru "ATT" este afișată valoarea cea mai redusă, putând fi ajustată în 21 de trepte.

*3 Când este activată sursa AUX (pag. 27).

*4 Când este activată sursa audio Bluetooth (pag. 24).

Personalizarea curbei egalizorului – EQ3

Funcțiile “CUSTOM” și “EQ3” vă permit să realizați propria dvs. curbă de egalizare.

1 Alegeți sursa de intrare, apoi apăsați în mod repetat butonul de selecție pentru a alege “EQ3”.

2 Rotiți butonul de comandă pentru a alege “CUSTOM”.

3 Apăsați în mod repetat butonul de selecție pentru a fi afișate “LOW” (frecvențe joase), “MID” (frecvențe medii) sau “HI” (frecvențe înalte).

4 Folosiți butonul rotativ pentru a alege valoarea parametrului selectat.

Volumul poate fi reglat în trepte de 1 dB, de la -10 dB la +10 dB.

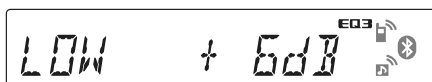

Repetati pașii 3 și 4 pentru a ajusta curba egalizorului.

Pentru a reveni la reglajul din fabrică, apăsați și mențineți apăsat butonul de selecție înainte ca reglajul să se fi încheiat.

5 Apăsați ↵ (BACK).

Reglajul se încheie și afișajul revine la modul normal de redare/recepție.

Observație

- Și alte tipuri de egalizare pot fi reglate.

Configurarea opțiunilor- SET

1 Apăsați și mențineți apăsat butonul de selecție.

Vă apărea ecranul de configurare.

2 Apăsați în mod repetat butonul de selecție pentru a fi afișat elementul dorit.

3 Rotiți butonul de comandă pentru a alege valoarea dorită (de exemplu “ON” - activ sau “OFF” - inactiv).

4 Apăsați și mențineți apăsat butonul de selecție.

Alegerea făcută este memorată și afișajul revine în modul normal de redare/recepție.

Notă

- Elementele afișate diferă în funcție de sursă și de reglajele efectuate.

26

Pot fi ajustate următoarele elemente (pentru detalii, vedeți pagina menționată).

CLOCK ADJ (Potrivirea ceasului) (pag. 7)

CT (Indicație temporală) (pag. 17, 18).

Activează funcția CD : “ON” și “OFF”.

BEEP (Semnal sonor)

Activează semnalul sonor “ON” și “OFF”.

AUX-A*1 (Sursă audio auxiliară)

Pentru afișarea sursei auxiliare “ON”, “OFF” (pag. 27).

A.OFF (Oprire automată)

Oprirea automată a aparatului după un anumit interval de timp de la apăsarea butonului : “NO” (nu), “30S” (după 30 secunde), “30M” (după 30 minute) sau “60M” (după 60 de minute”).

MIC*1 (microfon)

- “EXT” : pentru a comuta automat la microfonul extern, în cazul în care este conectat.
- “INT” : pentru a selecta numai microfonul intern.

DEMO (Demonstrație)

Activează prezentarea demonstrației “ON”, “OFF”.

DIM (Luminozitatea afișajului)

Modifică luminozitatea afișajului “ON”, “OFF”.

A.SCRL (Parcurgere automată)

Pentru ca denumirile mai lungi să parcurgă automat ecranul, pentru a putea fi citite : “ON”, “OFF”.

LOCAL (Mod de căutare local)

- “ON” : sunt depistate numai posturile de radio cu semnal puternic.
- “OFF” : acordul pe frecvențe se face în mod normal.

MONO*2 (Modul monofonic)

Selectați modul de recepție monofonic pentru a îmbunătăți recepția posturilor FM cu semnal slab : “ON”, “OFF”.

REG*2 (Regional)

Restricționează recepția la o anumită regiune : “ON”, “OFF” (pag. 17).

Z.TIME (Perioada Zappin)

Selectează perioada de redare pentru funcția ZAPPIN – “Z-TIME-1 (cca. 6 sec.)”, “Z.TIME-2 (cca. 9 sec.)”, “Z.TIME-3 (cca. 30 sec.)”.

LPF (Filtru trece-jos)

Selectează frecvența de tăiere a semnalului de la subwoofer : “OFF”, “80Hz”, “100Hz”, “120Hz”, “140Hz”, “160Hz”.

LPF NORM/REV (Filtru trece-jos Normal/Invers)

Selectează faza pentru subwoofer: “NORM”, “REV”.

HPF (Filtru trece-sus)

Selectează frecvența de tăiere a semnalului de la boxe frontale / din spate : “OFF”, “80Hz”, “100Hz”, “120Hz”, “140Hz”, “160Hz”.

LOUD (Intensitate sonoră)

Întărește basii și frecvențele înalte pentru a se obține un sunet clar la nivele reduse ale volumului sonor : “ON”, “OFF”.

DM+

Pentru a stabili pentru funcția DM+ varianta “ON”, “OFF”.

BTM (pag. 16)

BT INIT*1 (Inițializare Bluetooth) (pag. 25)

*1 Când aparatul este oprit.

*2 Când este recepționat un post FM.

Utilizarea echipamentelor opționale

Echipamente audio auxiliare

Prin conectarea unui dispozitiv audio portabil opțional la mufa de intrare AUX (mini-mufă stereo) a aparatului, urmată de simpla alegere a sursei, puteți asculta sonorul prin difuzoarele autoturismului dvs. Nivelul volumului sonor poate fi reglat astfel încât să compenseze orice diferență dintre acest aparat și dispozitivul audio portabil. Urmați procedura de mai jos :

Conectarea unui dispozitiv audio portabil

- 1 Opriti dispozitivul audio portabil.
- 2 Reduceți volumul sonor al acestui aparat.
- 3 Conectați aparatul.

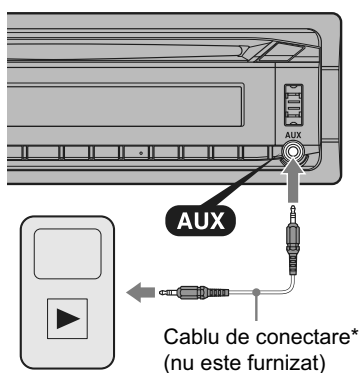

* Aveți grijă să folosiți o mufă de cilindrică dreaptă.

Reglarea nivelului volumului sonor

Aveți grijă ca înainte de redare să reglați volumul fiecărui dispozitiv audio conectat.

- 1 Reduceți volumul acestui aparat.
- 2 Apăsăți butonul (SOURCE/OFF) în mod repetat, până ce este afișat mesajul “AUX”.
După aceasta apare mesajul “AUX FRONT IN”.
- 3 Porniți redarea cu dispozitivul audio portabil la un nivel moderat al volumului sonor.
- 4 Reglați volumul sonor al acestui aparat la nivelul obișnuit de audiție.
- 5 Reglați nivelul de intrare (pag. 25).

Microfon extern XA-MC10

Cuplând un microfon opțional extern la conectorul de intrare pentru microfon, puteți ameliora calitatea audio în timp ce vorbiți prin intermediul acestui aparat.

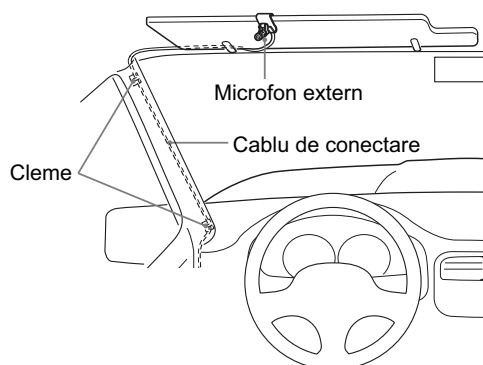

Observație

- Puteți stabili prioritatea microfoanelor (pag. 26).

Notă

- Conectați XA-MC10 ca microfon extern. Este posibil să nu puteți efectua apeluri sau să apară disfuncționalități dacă este conectat un alt dispozitiv.

Informații suplimentare

Măsurile de precauție

- Dacă mașina dvs. a fost parcată direct la soare, lăsați aparatul să se răcească înainte de a-l folosi.
- Antena se va extinde în mod automat.

Condensarea umezelii

Dacă a condensat umezeală în interiorul aparatului scoateți discul și așteptați circa o oră până ce umezeala se evaporă. În caz contrar aparatul nu va funcționa în mod corespunzător.

Pentru a menține o calitate superioară a sunetului

Aveți grijă să nu se verse suc sau alte lichide peste aparat sau peste discuri.

Note privind discurile

- Nu expuneți discurile la radiații solare directe sau la surse de căldură și nici nu le lăsați în mașina parcată la soare.
- Înainte de a reda un disc, curățați-l cu o bucată de pânză moale efectuând mișcările de ștergere dinspre centru spre exterior. Nu folosiți solvenți cum ar fi benzina, tinerul, substanțe de curățare disponibile în comerț.
- Acest aparat este destinat redării discurilor care corespund standardului Compact Disc (CD). Discurile duale și cele de muzică la codarea cărora au fost folosite tehnologii de protecție a drepturilor de autor nu corespund standardului CD și de aceea este posibil să nu poată fi redade de acest aparat.
- **Discuri ce nu pot fi redade cu acest aparat :**
 - discuri care au lipite pe suprafața lor : etichete, abțibilduri, hârtie sau bandă adezivă. Dacă încercați redarea unor astfel de discuri, pot apărea disfuncționalități sau se poate distruge discul.
 - discuri cu forme non-standard (de ex. în formă de inimă, stea sau rectangulare). Sistemul se poate deteriora dacă încercați să folosiți astfel de discuri.
 - discuri cu diametrul de 8 cm.



Note privind discurile CD-R / CD-RW

- Dacă discul înregistrat cu sesiune multiplă începe cu o sesiune CD-DA, va fi recunoscut ca disc CD-DA, iar restul sesiunilor nu vor fi redade.
- Numărul maxim de discuri (numai CD-R / CD-RW) :
 - directoare (albume) : 150 (inclusiv cel de rădăcină),
 - fișiere (piste) și directoare : 300 (sau mai puține, dacă denumirile de fișiere/ directoare conțin prea multe caractere),
 - numărul de caractere care pot fi afișate pentru denumirea unui director/fișier : 32 (Joliet) sau 64 (Romeo).
- **Discuri ce nu pot fi redade cu acest aparat :**
 - discuri CD-R / CD-RW de calitate slabă,

- discuri CD-R / CD-RW înregistrate cu un echipament incompatibil,
- discuri CD-R / CD-RW finalizate incorect,
- alte discuri CD-R / CD-RW decât cele de muzică, înregistrate în format CD sau MP3 corespunzător standardului ISO 9660 Level 1 / Level 2, Joliet/ Romeo sau cu sesiune multiplă.

Ordinea de redare a fișierelor MP3 / WMA / AAC

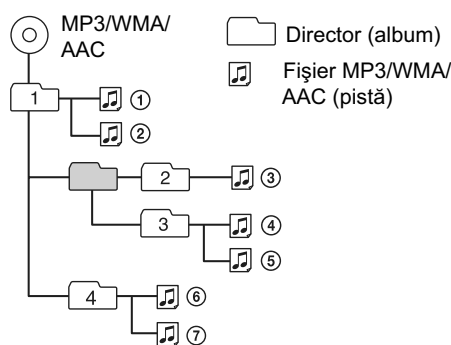

Despre fișierele iPod

- Puteți conecta acest aparat la următoarele tipuri de iPod, Actualizați software-ul dispozitivelor dvs. iPod înainte de a le utiliza.
Creat pentru :
 - iPod touch
 - iPod touch (a 2-a generație)
 - iPod classic
 - iPod classic (120 GB)
 - iPod cu video*
 - iPod nano (a 4-a generație)
 - iPod nano (a 3-a generație)
 - iPod nano (a 2-a generație)
 - iPod nano (prima generație)*Lucrează cu :
 - iPhone
 - iPhone 3G
 - iPhone 3GS

* Comanda pasageră nu este disponibilă pentru iPod nano (prima generație) sau iPod cu video

- “Made for iPod” (produs pentru iPod) înseamnă că un accesoriu electronic a fost special creat pentru a se conecta la iPod și a fost certificat de dezvoltator că respectă standardele Apple de performanță.
- “Works with iPhone” (funcționează cu iPhone) înseamnă că un accesoriu electronic a fost special creat pentru a se conecta la iPhone și a fost certificat de dezvoltator că respectă standardele Apple de performanță.
- Firma Apple nu este responsabilă pentru funcționarea acestui dispozitiv sau pentru compatibilitatea acestuia cu standardele privind siguranța și cu regulamentele în vigoare.

Despre funcția Bluetooth

Ce este tehnologia Bluetooth ?

- Bluetooth wireless reprezintă o tehnologie cu rază scurtă de acțiune, care permite comunicarea de date printr-un sistem fără fir (wireless), între echipamente digitale, cum ar fi un telefon mobil și o pereche de căști. Tehnologia wireless Bluetooth acționează pe raze de circa 10 m. În mod obișnuit, se conectează două echipamente, însă în anumite cazuri, pot fi conectate simultan la mai multe dispozitive.
- Nu este necesar nici să utilizați un cablu de conectare - deoarece tehnologia Bluetooth este wireless (fără fir) - și nici nu trebuie să îndreptați echipamentele unele spre altele, ca în cazul tehnologiei ce folosește radiații infraroșii. De exemplu, puteți utiliza un astfel de echipament când se află într-o geantă sau în buzunar.
- Tehnologia Bluetooth reprezintă un standard internațional acceptat de milioane de companii din întreaga lume și utilizat de numeroase companii pe glob.

Despre comunicația Bluetooth

- Tehnologia Bluetooth wireless acționează pe raze de circa 10 m.
Raza maximă de comunicație poate varia în funcție de obstacolele întâlnite (persoane, metal, pereți etc.) și de câmpurile electromagnetice.
- Următoarele condiții pot afecta sensibilitatea comunicației Bluetooth :
 - existența unui obstacol cum ar fi o persoană, un obiect metalic sau un perete între acest aparat și dispozitivul Bluetooth,
 - apropierea de un dispozitiv care folosește frecvența de 2,4 GHz, cum ar fi un dispozitiv LAN wireless, un telefon fără fir sau un cuptor cu microunde.
- Deoarece un dispozitiv Bluetooth și unul LAN fără fir (IEEE802.11b/g) folosesc aceeași frecvență, dacă acest aparat este folosit în apropierea unui dispozitiv LAN, pot apărea interferențe ale microundelor, ceea ce poate afecta viteza de comunicație, poate produce zgomot și poate deteriora condițiile de conectare.
Dacă se întâmplă aceasta, luați următoarele măsuri:
 - mențineți o distanță de cel puțin 10 metri între acest aparat și dispozitivul LAN
 - opriți dispozitivul LAN în cazul în care doriți să folosiți acest aparat la mai puțin de 10 m de dispozitivul LAN fără fir.
 - instalați acest aparat și dispozitivul Bluetooth cât mai aproape unul de celălalt.
- Microundele emise de un dispozitiv Bluetooth pot afecta negativ funcționarea unor echipamente medicale electronice. Pentru a evita producerea de accidente, opriți acest aparat și alte dispozitive Bluetooth în următoarele locuri :
 - în spațiile unde se află vapori inflamabili, în spitale, în trenuri, în avioane sau în benzinării,
 - în apropierea ușilor automate sau a alarmelor de incendiu.

- Acest aparat acceptă sisteme de securitate compatibile cu standardele Bluetooth, pentru a asigura conexiuni sigure când este utilizată tehnologia Bluetooth wireless, însă, în funcție de setările efectuate, nivelul de securitate este posibil să nu fie suficient. Aveți grijă atunci când comunicați folosind tehnologia wireless Bluetooth.
- Nu ne asumăm nici o responsabilitate pentru scurgerile de informații care pot apărea în timpul folosirii comunicațiilor Bluetooth.
- Nu este garantată conectarea cu orice dispozitiv Bluetooth.
 - Un dispozitiv dotat cu funcția Bluetooth trebuie să corespundă standardului Bluetooth specificat de Bluetooth SIG, și să fie autentificat.
 - Chiar dacă dispozitivul corespunde standardului Bluetooth mai sus menționat, se poate ca, în funcție de facilitățile și de specificațiile acestuia, dispozitivul să nu se conecteze sau să nu funcționeze corespunzător.
 - În funcție de dispozitiv și de mediul de comunicare înconjurător, la folosirea telefonului handsfree (mâini libere) poate apărea zgomot.
- În funcție de dispozitivul cu care se intră în legătură, poate dura o vreme pentru ca legătura să se realizeze.

Alte note

- Se poate ca dispozitivul Bluetooth să nu funcționeze cu telefoane mobile, în funcție de mediul de radio-frecvență înconjurător și de locul unde este folosit echipamentul.
- Dacă resimțiți orice disconfort după utilizarea dispozitivului Bluetooth, încetați imediat utilizarea acestuia. Dacă problema persistă, consultați cel mai apropiat dealer Sony.

Pentru orice întrebare sau problemă privitoare la aparat, care nu există detalii în acest manual, consultați cel mai apropiat dealer Sony.

Întreținere

Înlocuirea bateriei cu litiu a telecomenzii card

În condiții normale, bateria durează aproximativ 1 an. (Timpul de viață al bateriei poate fi mai scurt, în funcție de condițiile de utilizare).

Când bateria se epuizează, distanța de acțiune a telecomenzii card se scurtează. Înlocuiți bateria cu una nouă, de tip CR2505 cu litiu. Folosirea altui tip de baterie prezintă un risc de incendiu sau de explozie.

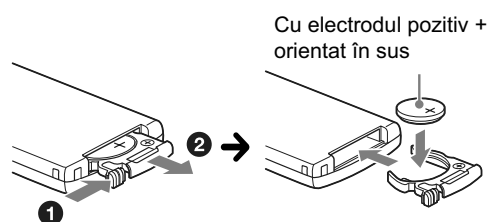

Note despre bateriile cu litiu

- Nu lăsați la îndemâna copiilor bateriile cu litiu. În cazul în care o baterie a fost înghițită, consultați de urgență un medic.
- Ștergeți bateriile cu o bucată de pânză uscată, pentru a asigura un bun contact electric.
- Verificați polaritatea bateriei înainte de a o instala.
- Nu manevrați bateriile cu o pensetă metalică, deoarece se pot produce scurtcircuite.

ATENȚIE

Bateriile pot exploda în cazul în care sunt tratate în mod necorespunzător.
Nu reincărcați, nu demontați și nu aruncați bateriile în foc.

Înlocuirea siguranței

La înlocuirea siguranței, aveți grijă să folosiți una cu același amperaj ca cea originală.

Dacă se arde siguranța, verificați conexiunea pe traseul de alimentare și înlocuiți siguranța. În cazul în care aceasta se arde din nou după înlocuire, este posibil să existe o disfuncționalitate internă.

Vă recomandăm să consultați cel mai apropiat dealer Sony.

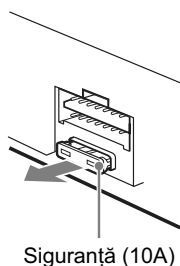

Siguranță (10A)

Curățarea conectorilor

Este posibil ca aparatul să nu funcționeze corespunzător când conectorii dintre unitatea propriu-zisă și panoul frontal nu sunt curați. Pentru a evita aceasta, detașați panoul frontal (pagina 7) și curățați conectorii cu puțină vată umezită cu alcool. Nu apăsați prea puternic pentru a nu deteriora conectorii.

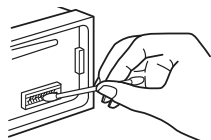

Unitatea principală

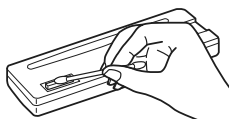

Partea din spate a panoului frontal

Note

- Pentru siguranță, opriți mașina și scoateți cheia din contact înainte de a curăța conectorii.
- Nu atingeți niciodată conectorii direct cu degetele și nici cu obiecte metalice.

Demontarea aparatului

1 Scoateți rama de siguranță.

- 1 Detașați panoul frontal (pag. 7).
- 2 Prindeți cu mâinile ambele margini ale ramei de siguranță și trageți-o spre exterior.

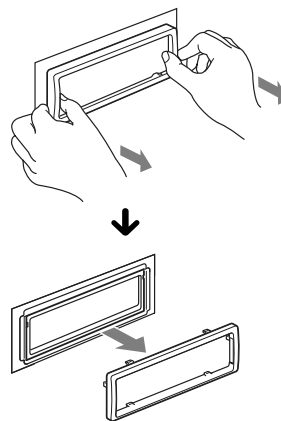

2 Scoateți aparatul din locaș.

- 1 Introduceți ambele chei de scoatere simultan, până ce se aude un clic.

Orientați cheile de scoatere așa cum se vede în imagine, cu cârligul spre interior

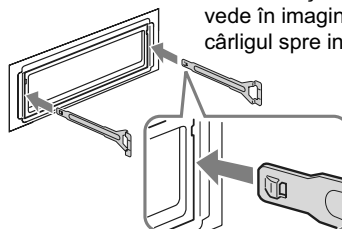

- 2 Trageți spre exterior cheile de scoatere pentru a disloca aparatul.

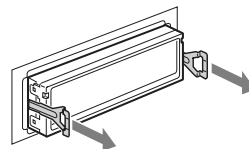

- 3 Glisați aparatul afară din locașul său.

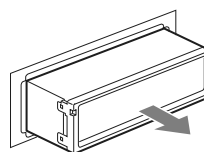

Specificații

Secțiunea tuner

• FM

Domeniul de frecvențe : 87,5 ÷ 108 MHz

Terminal de antenă : mufă de antenă externă

Frecvența intermediară: 150 kHz

Sensibilitate utilă : 10 dBf

Selectivitate : 75 dB la 400 kHz

Raportul semnal/zgomot : 70 dB (mono)

Separare : 40 dB la 1 kHz

Frecvența de răspuns : 20 - 15.000 Hz

• MW/LW

Domeniul de frecvențe :

MW 531 – 1.602 kHz

LW 153 – 279 kHz

Terminal de antenă : mufă de antenă externă

Frecvența intermediară: 25 kHz

Sensibilitate : MW : 26 μV,

LW : 45 μV

Secțiunea CD player

Raportul semnal/zgomot : 120 dB

Frecvența de răspuns : 10 - 20.000 Hz

Ecou și vibrații : sub limita măsurabilă

Secțiunea player USB

Interfață : USB (viteză maximă)

Curent maxim : 500 mA

Comunicație fără fir (wireless)

Sistem de comunicație :

Bluetooth standard ver. 2.0

Ieșire : Clasă de putere 2 standard Bluetooth
(max. +4 dBm)

Distanță de comunicare maximă :

În linie dreaptă aproximativ 10 metri*1

Bandă de frecvențe : banda de 2,4 GHz
(2,4000 GHz ÷ 2,4835GHz)

Metodă de modulație : FHSS

Profiluri Bluetooth compatibile*2 :

A2DP (Profil avansat de Distribuție
Audio)

AVRCP (Profil Audio Video de Comandă
la Distanță)

HFP 1.5 (Profil de mâini libere)

HSP (Profil pentru căști)

*1 Raza de acțiune reală depinde de factori cum ar fi obstacolele dintre dispozitive, câmpurile magnetice din jurul cuptoarelor cu microunde, electricitatea statică, sensibilitatea receptorului, performanțele antenei, sistemul de operare, aplicațiile software etc.

*2 Profilurile Bluetooth standard indică scopul comunicației Bluetooth dintre dispozitive.

Amplificator de putere

Ieșire : Ieșiri pentru boxe

(conectori cu sigilare de siguranță)

Impedanța boxelor : 4 - 8 ohm

Puterea maximă la ieșire : 52 W × 4 (la 4 ohm)

Caracteristici generale

Ieșiri :

Terminal audio de ieșire (față / spate)

Terminal de ieșire pentru subwoofer (mono)

Terminal de comandă a releului antenei

Terminal de comandă a amplificatorului de putere

Intrări :

Terminal de intrare al comenzii de la distanță

Terminal de intrare pentru antenă

Terminal ATT de comandă pentru telefon

Terminal de intrare pentru comanda BUS

Terminal de intrare audio BUS

Mufa de intrare AUX (mini-mufă stereo)

Terminal de intrare pentru semnalul USB

Reglaje de ton :

Bași : ± 10 dB la 60 Hz (XPLOD)

Medii : ± 10 dB la 1 kHz (XPLOD)

Înalte : ± 10 dB la 10 kHz (XPLOD)

Cerințe privind alimentarea :

12 V curent continuu, de la bateria
mașinii (împământare negativă)

Dimensiuni : cca. 178 × 50 × 179 mm

Dimensiuni de montaj :

cca. 182 × 53 × 162 mm

Masa : cca. 1,2 kg

Accesorii furnizate :

Telecomandă card RM-X304 (1)

Piese pentru montare și realizarea
conexiunilor (1 set)

Accesorii / echipamente opționale :

Cablu BUS (furnizat cu un cablu pin RCA)

RC-61 (1m), RC-62 (2m)

Selector de sursă : XA-C40

Cablu USB pentru conectare la iPod : RC-100IP

Microfon extern : XA-MC10

Este posibil ca dealer-ul dvs. să nu dispună de unele din accesoriile listate mai sus. Vă rugăm să cereți acestuia informații detaliate.

Designul și specificațiile pot fi modificate fără să fiți avizați.

- La anumite plăci cu circuite imprimate nu au fost folosiți inhibitori de combustie cu halogeni.
- La carcase nu au fost folosiți inhibitori de combustie cu halogeni.
- Pentru amortizarea șocurilor este folosit ambalaj de hârtie.

Soluționarea problemelor

Lista de mai jos vă poate fi de folos în soluționarea problemelor legate de aparat.

Înainte de a consulta lista de mai jos, verificați dacă sunt realizate corect conexiunile și dacă sunt respectate procedurile de funcționare.

Dacă problema persistă, vă rugăm să vizitați următoarea adresă de internet :

Site de asistență tehnică

<http://support.sony-europe.com>

Probleme generale

Aparatul nu este alimentat cu energie.

- Verificați conexiunea și siguranța.
- Dacă aparatul este oprit și afișajul dispăre, nu poate fi acționat cu telecomanda.
→ Porniți aparatul.

Antena de putere nu se extinde

- Antena nu are releu.

Nu se aude sunetul

- Este activată funcția ATT sau cea Telefon ATT (când cablul de interfață al telefonului mașinii este conectat la cablul ATT).
- Poziția comenzii de gradare "FAD" nu este reglată pentru un sistem de 2 boxe.
- Dispozitivul audio Bluetooth a făcut pauză.
→ Întrerupeți pauza.

Nu se aude semnalul sonor

- Semnalul sonor este oprit (pag. 26).
- Este conectat un amplificator de putere opțional și nu este utilizat amplificatorul încorporat al aparatului.

A fost șters conținutul memoriei aparatului

- A fost apăsat butonul RESET (inițializare).
→ Stocați din nou datele în memorie.
- Cablul de alimentare sau bateria au fost deconectate sau nu sunt conectate corespunzător.

Posturile de radio memorate și indicația ceasului sunt șterse.

S-a ars siguranța.

Se aude zgomot când este schimbată poziția cheii de contact.

- Cablurile nu sunt corect cuplate la conectorul dispozitivului de alimentare de la mașină.

În cursul redării sau recepției, începe modul demonstrativ.

- Dacă nu este efectuată nici o operație timp de 5 minute, când este aleasă varianta "DEMO-ON", începe prezentarea demonstrativă.
→ Alegeți varianta "DEMO-OFF" (pag. 26).

Dispăre afișajul / sau nu apare nimic în fereastra de afișare

- Pentru reglajul de luminozitate este aleasă varianta "DIM-ON" (pag. 26).
- Afișajul dispăre dacă apăsați și mențineți apăsat butonul (SOURCE/OFF).
→ Apăsați și mențineți apăsat butonul (SOURCE/OFF) până ce apare afișajul.
- Conectorii sunt murdari (pag. 30).

Funcția de oprire automată nu acționează.

- Aparatul este pornit. Funcția Auto Off (Oprire automată) se activează după oprirea aparatului.
→ Opriți aparatul.

Recepție radio

Posturile de radio nu pot fi recepționate.

Sonorul este acoperit de zgomot.

- Conexiunea nu este corectă.
→ Conectați cablul de comandă al antenei (albastru) sau cablul de alimentare suplimentar (roșu) la cablul de alimentare pentru amplificatorul antenei mașinii (numai dacă mașina dvs. are încorporată în geamul din spate/lateral o antenă FM/MW/LW).
→ Verificați conectarea antenei de mașină.
- Dacă antena mașinii nu se întinde, verificați conexiunea cablului de comandă al acesteia.

Nu este posibilă găsirea posturilor deja fixate.

- Fixați frecvența corectă în memorie.
- Semnalul recepționat este prea slab.

Nu este posibilă depistarea automată a posturilor de radio

- Varianta aleasă pentru modul local de căutare nu este corectă.
→ Depistarea posturilor se oprește frecvent: alegeți varianta "LOCAL-ON" (pag. 26)
→ Aparatul nu se oprește la depistarea unui post de radio : alegeți varianta "LOCAL-OFF" (pag. 26).
- Semnalul emis este prea slab.
→ Încercați depistarea manuală a posturilor de radio.

În timpul recepției FM, indicația "ST" apare intermitent.

- Fixați mai exact frecvența.
- Semnalul emis este prea slab.
→ Alegeți varianta "MONO-ON" (pag. 26).

Un program FM difuzat stereo se aude mono.

- Aparatul este în modul de recepție mono.
→ Alegeți "MONO-OFF" (pag. 26).

RDS

Operația de căutare SEEK începe după câteva secunde de ascultare.

- Postul de radio nu este TP sau are semnal slab.
→ Dezactivați funcția TA (pag. 17).

Nu sunt recepționate anunțuri legate de trafic.

- Activați funcția TA (pag. 17).
- Postul de radio ascultat nu transmite informații legate de trafic deși este folosită facilitatea TP.
→ Depistați un alt post de radio.

PTY afișează “-----”.

- Postul de radio curent nu furnizează servicii RDS.
- Nu au fost recepționate datele RDS.
- Postul de radio nu specifică tipul de program.

Redarea unui CD

Nu poate fi introdus un disc în aparat

- Există deja un alt disc în aparat.
- CD-ul a fost introdus în mod forțat în poziție inversă sau pe o direcție greșită (oblic).

Nu începe redarea.

- Discul este murdar sau defect.
- Ați încercat să redați un disc CD-R / CD-RW care nu este unul audio (pag. 28).

Nu pot fi redate fișiere MP3 / WMA / AAC.

- Discul este incompatibil cu formatul și cu versiunea MP3 / WMA / AAC. Pentru detalii legate de discurile și formatele compatibile, vizitați site-ul de internet pentru asistență.

Durează mai mult timp până ce începe redarea fișierelor MP3 / WMA / AAC decât în cazul altora.

- Durează mai mult timp până ce începe redarea următoarelor discuri :
 - un disc cu o structură arborescentă complicată,
 - un disc înregistrat în sesiune multiplă,
 - un disc pe care pot fi adăugate date.

Elementele nu parcurg ecranul.

- Pentru discuri cu foarte multe caractere, este posibil ca acestea să nu parcurgă ecranul.
- Pentru “A.SCRL” s-a ales varianta “OFF”.
→ Alegeți “A.SCRL-ON” (pag. 26).
→ Apăsați și mențineți apăsat butonul  (SCRL).

Apar omisiuni ale sunetului.

- Aparatul nu este corect montat.
→ Montați aparatul la un unghi mai mic de 45° într-o zonă rezistentă a mașinii.
- Discul este murdar sau defect.

Butoanele de acționare nu funcționează.

Nu este scos discul din aparat.

- Apăsați butonul RESET (pag. 6).

Redare USB

Nu puteți reda piese prin intermediul unui hub USB.

- Acest aparat nu recunoaște dispozitive USB prin intermediu unui hub USB.

Nu pot fi redate piste.

- Dispozitivul USB nu funcționează.
→ Reconectați-l.

Durează mai mult timp până ce începe redarea pieselor de la dispozitivul USB.

- Dispozitivul USB conține fișiere organizate într-o structură arborescentă complicată.

Este emis un semnal sonor.

- În cursul redării, a fost decuplat dispozitivul USB.
→ Înainte de decuplarea dispozitivului USB, aveți grijă să opriți redarea pentru a proteja datele.

Sonorul este intermitent.

- Sonorul poate fi intermitent la viteze de transfer mai mari de 320 kbps.

Funcția Bluetooth

Dispozitivul care trebuie conectat nu detectează aparatul.

- Înainte de punerea în legătură, treceți acest aparat în modul standby corespunzător acestei operații.
- În timp ce este conectat cu un dispozitiv Bluetooth, acest aparat nu poate fi detectat de către un alt dispozitiv. Întrerupeți conexiunea curentă și căutați aparatul pornind de la celălalt dispozitiv.
- Când se realizează punerea în legătură, activați semnalul Bluetooth la ieșire (pag. 23).

Conectarea nu este posibilă.

- Conectați acest aparat pornind de la dispozitivul Bluetooth sau invers. Conexiunea este controlată unilateral (fie de la acest aparat, fie de la dispozitivul Bluetooth) dar nu de la amândouă unitățile.
- Verificați procedurile de punere în legătură și de conexiune ale celuilalt dispozitiv etc. și reluați operația.

Persoana cu care vorbiți la telefon vă spune că volumul este prea scăzut sau prea ridicat.

- Potrivii volumul la un nivel adecvat folosind funcția de reglare a sensibilității microfonului (pag. 23).

Pe durata conversației se aud ecouri și zgomot.

- Diminuați nivelul volumului
- Dacă zgomotul din spațiul înconjurător este foarte ridicat, încercați să îl reduceți.
Ex.: Dacă o fereastră este deschisă și zgomotul șoselei etc. este prea puternic, închideți fereastra. Dacă instalația de aer condiționat se aude tare, reglați-o pentru a diminua zgomotul pe care îl produce.

Nivelul volumului vocii vorbitorului este scăzut.

- Reglați nivelul volumului.

Telefonul nu se conectează

La redarea de pe un dispozitiv audio Bluetooth, telefonul nu se conectează nici dacă apăsați  (mâini libere).

→ Conectați-vă pornind de la telefon.

Calitatea sonorului telefonului este nesatisfăcătoare.

- Calitatea sonorului telefonului depinde de condițiile de recepție pentru telefonul mobil.
→ Deplasați-vă cu mașina într-un loc unde puteți îmbunătăți calitatea semnalului de telefon mobil, dacă recepția este slabă.

Volumul dispozitivului audio conectat este scăzut (ridicat).

- Nivelul volumului depinde de dispozitivul audio conectat cu acest aparat.
→ Ajustați volumul dispozitivului audio conectat sau pe cel al acestui aparat.

Sonorul are omisiuni în timpul redării de pe un dispozitiv audio Bluetooth.

- Reduceți distanța dintre aparat și dispozitivul audio Bluetooth.
- Dacă dispozitivul audio Bluetooth este așezat într-o cutie care întrerupe semnalul, scoateți-l pentru a putea fi utilizat.
- În jur sunt folosite mai multe dispozitive Bluetooth care emit semnale radio.
→ Opriți celelalte dispozitive.
→ Reduceți distanța până la celelalte dispozitive.
- Redarea sonorului se întrerupe temporar în timp ce se realizează o legătură între acest aparat și un telefon mobil. Aceasta nu reprezintă o disfuncționalitate.

Dispozitivul audio Bluetooth conectat nu poate fi controlat.

- Verificați dacă dispozitivul Bluetooth conectat acceptă funcția AVRCP.

Unele funcții nu operează

- Verificați dacă dispozitivul conectat acceptă funcțiile respective.



S-a răspuns neintenționat unui apel

- Telefonul conectat este reglat să răspundă în mod automat apelurilor.

În difuzoarele mașinii nu se aude nici un sunet în timpul unei convorbiri cu mâinile libere

- Dacă sunetul este emis de către telefonul mobil, reglați telefonul să transmită sunetul către boxe mașinii.

La inițializare este afișat mesajul "OFF BT".

- Apăsați și mențineți apăsat  până ce indicatorul  se stinge, apoi efectuați din nou operația de inițializare (pag. 25).

Microfonul extern nu funcționează.

→ Stabiliți varianta "MIC-EXT" (pag. 26).

Afișaje de eroare / mesaje

CHECKING (Verificare)

- Aparatul confirmă conectarea unui dispozitiv USB.
→ Așteptați până ce se încheie confirmarea conexiunii.

ERROR (Eroare)

- Discul este murdar sau introdus invers în aparat.
→ Curățați sau așezați corect discul în aparat.
- A fost introdus un disc neînregistrat în aparat.
- Discul are o problemă și nu poate fi redat.
→ Introduceți un alt disc în aparat.
- Dispozitivul USB nu este recunoscut automat.
→ Reconectați dispozitivul USB.
- Apăsați  pentru a scoate discul din aparat.

FAILURE (Eșec)

- Nu este corectă conectarea boxelor sau a amplificatoarelor.
→ Consultați manualul de instalare / conectare al acestui model și verificați conexiunea.

HUB NO SUPRT (Nu se acceptă hub)

- Acest aparat nu este compatibil cu hub-urile USB.

L. SEEK +/- (Căutare locală)

- Modul de căutare locală este pornit în cursul depistării automate a posturilor.

NO AF (Fără AF)

- Nu există frecvențe alternative pentru postul de radio curent.
→ Apăsați  +/- câtă vreme apare intermitent denumirea service-ului unui program. Aparatul începe căutarea unei alte frecvențe cu aceleași date PI (Identificare de program) (apare mesajul "PI SEEK").

NO DEV (Nici un dispozitiv)

- Este selectată varianta USB ca sursă fără a fi conectat un dispozitiv USB. Un dispozitiv USB sau un cablu USB a fost decuplat în cursul redării.
→ Aveți grijă să cuplați dispozitivul și cablul USB.

NO MUSIC (Nici un fel de muzică)

- Discul sau dispozitivul USB nu conțin fișiere de muzică.
→ Introduceți un CD cu muzică în acest aparat.
→ Conectați un dispozitiv USB care conține fișiere de muzică.

NO NAME (Nici o denumire)

- Denumirea discului / albumului / pistei / numele artistului nu sunt notate pe pistă.

NO TP (Fără TP)

- Aparatul va continua să caute posturile de radio TP disponibile.

OFFSET (Disfuncționalitate)

- Poate fi vorba despre o disfuncționalitate internă.
 - Verificați conexiunea. Dacă indicația de eroare rămâne pe ecran, consultați cel mai apropiat dealer Sony.

OVERLOAD (Supraîncărcare)

- Dispozitivul USB este supraîncărcat.
 - Decuplați dispozitivul USB, apoi schimbați sursa apăsând butonul (SOURCE/OFF).
 - Este o indicație a faptului că dispozitivul USB este deteriorat sau că este conectat unul care nu este acceptat.

READ (Citire)

- Aparatul citește toate informațiile legate de piste și de album de pe disc.
 - Așteptați până la încheierea citirii și redarea va începe automat. În funcție de structura informațiilor de pe disc, poate dura mai mult de un minut până la începerea redării.

RESET (Inițializare)

- Acest aparat sau dispozitivul USB nu pot fi acționate din cauza unei probleme.
 - Apăsăți butonul RESET (pag. 6).

USB NO SUPRT (Nu este acceptat USB)

- Dispozitivul USB nu este acceptat.
 - Pentru detalii legate de compatibilitatea dispozitivului dvs. USB, vizitați site-ul de internet destinat asistenței pentru clienți.

“LLLL” sau “rrrr”

- În cursul redării rapide înainte sau înapoi, ați ajuns la începutul sau la sfârșitul discului și nu mai puteți continua redarea.

“_”

- Caracterul nu poate fi afișat de acest aparat.

Dacă aceste soluții nu vă ajută să ameliorați situația, consultați cel mai apropiat dealer Sony.

Dacă duceți aparatul la reparat din cauza problemelor de redare a compact discurilor, aveți grijă să aduceți cu dvs. și discul la care ați constatat problemele.

SONY®

Înregistrați acum, online, produsul dvs. la adresa :
www.sony-europe.com/myproducts

<http://www.sony.ro>

RO



Dezafectarea echipamentelor electrice și electronice vechi (Valabil în Uniunea Europeană și în celelalte state europene cu sisteme de colectare separate)

Acest simbol marcat pe un produs sau pe ambalajul acestuia indică faptul că respectivul produs nu trebuie considerat reziduu menajer în momentul în care doriți să îl dezafectați. El trebuie dus la punctele de colectare destinate reciclării echipamentelor electrice și electronice.

Dezafectând în mod corect acest produs veți ajuta la prevenirea posibilelor consecințe negative asupra mediului înconjurător și sănătății oamenilor care pot fi cauzate de tratarea inadecvată a acestor reziduuri. Reciclarea materialelor va ajuta totodată la conservarea resurselor naturale. Pentru mai multe detalii legate de reciclarea acestui produs, vă rugăm să consultați biroul local, serviciul de preluare a deșeurilor sau magazinul de unde ați achiziționat produsul.