

SONY®

Ψηφιακή Φωτογραφική Μηχανή
Εναλλάξιμων Φακών

α58

Εγχειρίδιο
Οδηγιών Χρήσης

A-mount

α

SLT-A58

SONY®

Ψηφιακή Φωτογραφική Μηχανή Εναλλάξιμων Φακών

α58

Εγχειρίδιο
Οδηγιών Χρήσης

A-mount

Προετοιμασία της
φωτογραφικής μηχανής

Λήψη και προβολή
φωτογραφιών

Λήψη φωτογραφιών ανάλογα
με το θέμα σας

Χρήση των λειτουργιών
λήψης

Χρήση των λειτουργιών
προβολής

Λίστα λειτουργιών

Προβολή φωτογραφιών
σε έναν υπολογιστή

Άλλα

α

SLT-A58

Ελληνικά

Αρχείο του Κατόχου

Ο αριθμός του μοντέλου και ο σειριακός αριθμός βρίσκονται στο κάτω μέρος της συσκευής. Καταγράψτε το σειριακό αριθμό στο χώρο που παρέχεται παρακάτω. Ανατρέξτε σε αυτούς τους αριθμούς σε κάθε περίπτωση που θα επικοινωνήσετε με τον αντιπρόσωπο της Sony σχετικά με αυτό το προϊόν. Αριθμός μοντέλου SLT-A58 Σειριακός αριθμός

ΠΡΟΕΙΔΟΠΟΙΗΣΗ

Για να περιοριστεί ο κίνδυνος πυρκαγιάς ή ηλεκτροπληξίας, μην εκθέτετε τη συσκευή σε βροχή ή σε υγρασία.

ΣΗΜΑΝΤΙΚΕΣ ΟΔΗΓΙΕΣ ΑΣΦΑΛΕΙΑΣ - ΦΥΛΑΞΤΕ ΑΥΤΕΣ ΤΙΣ ΟΔΗΓΙΕΣ ΚΙΝΔΥΝΟΣ

ΓΙΑ ΝΑ ΠΕΡΙΟΡΙΣΕΤΕ ΤΟΝ ΚΙΝΔΥΝΟ ΠΥΡΚΑΓΙΑΣ Ή ΗΛΕΚΤΡΟΠΛΗΞΙΑΣ, ΑΚΟΛΟΥΘΗΣΤΕ ΠΙΣΤΑ ΑΥΤΕΣ ΤΙΣ ΟΔΗΓΙΕΣ

Αν το σχήμα του φικς δεν ταιριάζει στην πρίζα παροχής ρεύματος, χρησιμοποιείτε έναν προσαρμογέα κατάλληλου τύπου για την πρίζα σας.

ΠΡΟΣΟΧΗ

Μπαταρία

Αν δε μεταχειριστείτε σωστά τη μπαταρία, αυτή μπορεί να διαρραγεί, να προκαλέσει φωτιά, ή ακόμα και χημικά εγκαύματα. Λάβετε τις παρακάτω

προφυλάξεις.

- Μην αποσυναρμολογείτε τη μπαταρία.
- Μην διαρρήξετε τη μπαταρία και μην την εκθέσετε σε οποιασδήποτε μορφής καταπονήσεις, όπως σφυροκόπημα, ρίψη στο έδαφος, ή ποδοπάτημα.
- Μην βραχυκυκλώσετε τη μπαταρία και μην επιτρέψετε την επαφή μεταλλικών αντικειμένων με τους ακροδέκτες της μπαταρίας.
- Μην εκθέσετε τη μπαταρία σε υψηλές θερμοκρασίες που υπερβαίνουν τους 60 C, όπως να την αφήσετε εκτεθειμένη σε άμεσο ηλιακό φως ή στο εσωτερικό ενός αυτοκινήτου σταθμευμένου στον ήλιο.
- Μην εκθέσετε τη μπαταρία σε φωτιά.
- Μην πιάνετε μπαταρίες ιόντων λιθίου που έχουν πάθει ζημιά, ή παρουσιάζουν διαρροή.
- Φροντίστε να φορτίζετε τη μπαταρία χρησιμοποιώντας ένα γνήσιο φορτιστή μπαταριών της Sony, ή μια συσκευή που μπορεί να φορτίσει τη μπαταρία.
- Κρατήστε τη μπαταρία μακριά από τα μικρά παιδιά.
- Διατηρήστε τη μπαταρία στεγνή.
- Αντικαταστήστε τη μόνο με την ίδια ή ισοδύναμου τύπου μπαταρία που προτείνεται από τη Sony.
- Απορρίψτε τις χρησιμοποιημένες μπαταρίες όπως περιγράφεται σε αυτές τις οδηγίες.

Φορτιστής μπαταριών

Ακόμα και αν η λυχνία CHARGE δεν είναι φωτισμένη, ο φορτιστής των μπαταριών δεν είναι αποσυνδεδεμένος από την πηγή τροφοδοσίας ρεύματος AC (ηλεκτρικό δίκτυο) όσο είναι συνδεδεμένος στην πρίζα.

Αν παρουσιαστεί κάποιο πρόβλημα ενώ χρησιμοποιείτε το φορτιστή μπαταριών, διακόψτε αμέσως την τροφοδοσία αποσυνδέοντας το φικς από την πρίζα.

Σημείωση για τους Πελάτες στην Ευρώπη

Σημείωση για τους πελάτες στις χώρες στις οποίες ισχύουν οι Οδηγίες της Ευρωπαϊκής Ένωσης

Το προϊόν αυτό έχει κατασκευαστεί από, ή για λογαριασμό της Sony Corporation, 1-7-1 Konan Minato-ku, Tokyo, 108-0075 Japan.

Οι ερωτήσεις που σχετίζονται με τη συμμόρφωση των προϊόντων ως προς τη νομοθεσία της Ευρωπαϊκής Ένωσης θα πρέπει να απευθύνονται στον εξουσιοδοτημένο αντιπρόσωπο, Sony Deutschland GmbH, Hedelfinger Strasse 61, 70327 Stuttgart, Germany. Για οποιαδήποτε θέματα σέρβις ή εγγύησης, παρακαλούμε ανατρέξτε στις διευθύνσεις που δίνονται στα χωριστά έγγραφα σέρβις ή εγγύησης.

Το προϊόν αυτό έχει ελεγχθεί και έχει βρεθεί ότι συμμορφώνεται με τα όρια τα οποία έχουν τεθεί με την Οδηγία EMC για τη χρήση καλωδίων σύνδεσης με μήκος μικρότερο από 3 μέτρα.

Προσοχή

Ηλεκτρομαγνητικά πεδία με συγκεκριμένες συχνότητες ενδέχεται να επηρεάσουν την εικόνα και τον ήχο αυτής της φωτογραφικής μηχανής.

Σημείωση

Εάν λόγω στατικού ηλεκτρισμού ή ηλεκτρομαγνητικών πεδίων η μετάδοση δεδομένων διακοπεί στη μέση (αποτύχει), επανεκκινήστε την εφαρμογή, ή αποσυνδέστε και συνδέστε ξανά το καλώδιο επικοινωνίας (USB, κλπ.).

Απόρριψη Παλαιών Ηλεκτρικών και Ηλεκτρονικών Συσκευών (Ισχύει στην Ευρωπαϊκή Ένωση και άλλες Ευρωπαϊκές χώρες με ξεχωριστά συστήματα αποκομιδής)

Το σύμβολο αυτό επάνω στο προϊόν ή στη συσκευασία του υποδεικνύει ότι το προϊόν αυτό δεν θα πρέπει να απορρίπτεται μαζί με τα συνηθισμένα οικιακά απορρίμματα. Αντίθετα θα πρέπει να παραδίδεται στο κατάλληλο σημείο αποκομιδής



για την ανακύκλωση ηλεκτρικών και ηλεκτρονικών συσκευών. Εξασφαλίζοντας ότι το προϊόν αυτό απορρίπτεται σωστά, βοηθάτε στο να αποτραπούν όποιες αρνητικές επιπτώσεις στην ανθρώπινη υγεία και στο περιβάλλον που θα προέκυπταν από την μη κατάλληλη διαχείριση των αποβλήτων αυτού του προϊόντος. Η ανακύκλωση των υλικών βοηθά στην εξοικονόμηση των φυσικών πόρων. Για περισσότερες πληροφορίες σχετικά με την ανακύκλωση αυτού του προϊόντος, επικοινωνήστε με τις δημοτικές αρχές της περιοχής σας, με την υπηρεσία διάθεσης των οικιακών απορριμμάτων ή το κατάστημα από το οποίο αγοράσατε το προϊόν.

Απόρριψη χρησιμοποιημένων μπαταριών (ισχύει στην Ευρωπαϊκή Ένωση και άλλες Ευρωπαϊκές χώρες με ξεχωριστά συστήματα αποκομιδής)



Το σύμβολο αυτό επάνω στη μπαταρία ή στη συσκευασία δείχνει ότι η μπαταρία που παρέχεται με αυτό το προϊόν δεν πρέπει να αντιμετωπίζεται όπως τα

οικιακά απορρίμματα.

Σε μερικές μπαταρίες αυτό το σύμβολο

ενδέχεται να χρησιμοποιείται σε συνδυασμό με ένα χημικό σύμβολο. Τα χημικά σύμβολα του υδραργύρου (Hg) ή του μολύβδου (Pb) προστίθενται αν η μπαταρία περιέχει περισσότερο από 0,0005% υδράργυρο ή 0,004% μολύβδο. Εξασφαλίζοντας τη σωστή απόρριψη αυτών των μπαταριών, βοηθάτε στην πρόληψη πιθανών αρνητικών συνεπειών στο περιβάλλον και την ανθρώπινη υγεία, οι οποίες θα μπορούσαν διαφορετικά να προκληθούν από τη μη ενδεδειγμένη διάθεση της μπαταρίας. Η ανακύκλωση των υλικών βοηθάει στη διαφύλαξη των φυσικών πόρων.

Στην περίπτωση προϊόντων που για λόγους ασφαλείας, επιδόσεων, η ακεραιότητας δεδομένων απαιτούν τη μόνιμη σύνδεση με μια ενσωματωμένη μπαταρία, αυτή η μπαταρία θα πρέπει να αντικαθίσταται μόνο από εξουσιοδοτημένο τεχνικό προσωπικό. Για να εξασφαλίσετε τη σωστή μεταχείριση της μπαταρίας, παραδώστε το προϊόν στο τέλος της διάρκειας ζωής του στο κατάλληλο σημείο συλλογής ηλεκτρικού και ηλεκτρονικού εξοπλισμού για ανακύκλωση. Στην περίπτωση όλων των άλλων μπαταριών, παρακαλούμε δείτε το τμήμα που περιγράφει πώς να αφαιρέσετε με ασφάλεια τη μπαταρία από το προϊόν. Παραδώστε τη μπαταρία στο κατάλληλο σημείο συλλογής των χρησιμοποιημένων μπαταριών για ανακύκλωση. Για περισσότερες πληροφορίες σχετικά με την ανακύκλωση αυτού του προϊόντος ή της μπαταρίας, παρακαλούμε επικοινωνήστε με τις τοπικές Δημοτικές Αρχές, την τοπική υπηρεσία αποκομιδής οικιακών απορριμμάτων, ή το κατάστημα από το οποίο αγοράσατε το προϊόν.

Πίνακας περιεχομένων

Σημειώσεις σχετικά με τη χρήση της φωτογραφικής μηχανής σας..... 10





Προετοιμασία της φωτογραφικής μηχανής

Έλεγχος των παρεχόμενων εξαρτημάτων.....	12
Αναγνώριση των λειτουργικών μερών της συσκευής.....	13
Εμπρός μέρος.....	13
Πίσω μέρος.....	14
Επάνω μέρος.....	15
Πλαϊνά μέρη/Κάτω μέρος.....	16
Φακός.....	18
Φόρτιση της μπαταρίας.....	19
Τοποθέτηση της μπαταρίας / κάρτας μνήμης (πωλείται χωριστά).....	21
Κάρτες μνήμης που μπορείτε να χρησιμοποιήσετε.....	23
Προσαρμογή ενός φακού.....	24
Ενεργοποίηση της φωτογραφικής μηχανής και ρύθμιση του ρολογιού.....	27
Πριν τη λήψη.....	29
Ρύθμιση του σκοπεύτρου ως προς την οπτική οξύτητα (ρύθμιση διοπτρίας).....	29
Σωστό κράτημα της φωτογραφικής μηχανής.....	29



Λήψη και προβολή φωτογραφιών

Λήψη φωτογραφιών.....	30
Εγγραφή ταινιών.....	32
Αναπαραγωγή εικόνων.....	33
Διαγραφή εικόνων (Delete).....	34

Λήψη φωτογραφιών ανάλογα με το θέμα σας

Ρύθμιση της γωνίας της οθόνης LCD	35
Επιλογή μιας λειτουργίας λήψης.....	36
 Superior Auto.....	37
 Επιλογή Σκηνοκού.....	38
 Sweep Panorama.....	39
 Tele-zoom Cont. Priority AE.....	40

Χρήση των λειτουργιών λήψης

Χρήση του φλας.....	41
Ρύθμιση της φωτεινότητας της εικόνας.....	43
 /  Επιλογή της λειτουργίας οδήγησης.....	45
Αλλαγή των ενδείξεων της οθόνης πληροφοριών εγγραφής (DISP).....	46
Ρύθμιση του μεγέθους της εικόνας.....	47
Μέγεθος Εικόνας.....	47
Πανόραμα: Μέγεθος.....	47

Χρήση των λειτουργιών προβολής

Μεγέθυνση εικόνων.....	48
Εμφάνιση της λίστας εικόνων στην οθόνη.....	49
Προβολή εικόνων σε μια οθόνη TV.....	50

Λίστα λειτουργιών

Λειτουργίες που μπορούν να εκτελεστούν με τα πλήκτρα/διακόπτες.....	51
Επιλογή μιας λειτουργίας με το πλήκτρο Fn (Λειτουργιών).....	52
Λειτουργίες που μπορούν να επιλεγούν με το πλήκτρο Fn (Λειτουργιών).....	53
Λειτουργίες που επιλέγονται με το πλήκτρο MENU.....	55
Χρήση της λειτουργίας οδήγησης της φωτογραφικής μηχανής.....	62
Οδηγός Λειτουργιών της Φωτογραφικής μηχανής (In-Camera Guide).....	62
Συμβουλές Λήψης.....	62

Προβολή φωτογραφιών σε έναν υπολογιστή

Τι μπορείτε να κάνετε με το λογισμικό.....	64
Τι μπορείτε να κάνετε το "Play Memories Home".....	64
Τι μπορείτε να κάνετε με το "Image Data Converter".....	65
Εγκατάσταση του λογισμικού.....	66
Εγκατάσταση του "Play Memories Home".....	66
Προβολή του "Play Memories Home Help Guide".....	66
Εγκατάσταση του "Image Data Converter".....	67
Προβολή του "Image Data Converter Guide".....	67
Εγκατάσταση του "Remote Camera Control".....	68
Επιλογή της μεθόδου δημιουργίας ενός δίσκου με ταινίες.....	69
Δημιουργία ενός δίσκου χρησιμοποιώντας έναν υπολογιστή.....	70
Δημιουργία ενός δίσκου με μια άλλη συσκευή που δεν είναι υπολογιστής.....	70

Άλλα

Λίστα των εικονιδίων που εμφανίζονται στην οθόνη.....	71
Διαθέσιμες λειτουργίες για κάθε λειτουργία λήψης.....	74
Διαθέσιμες λειτουργίες του φλας.....	75
Μάθετε περισσότερα για τη φωτογραφική μηχανή (Εγχειρίδιο α).....	76
Έλεγχος του αριθμού εγγράψιμων εικόνων χρόνος εγγραφής.....	77
Τεχνικά Χαρακτηριστικά.....	81

Σημειώσεις σχετικά με τη χρήση της φωτογραφικής μηχανής σας

Διαδικασία λήψης

Αυτή η φωτογραφική μηχανή διαθέτει δύο τρόπους λήψης: τη λειτουργία οθόνης LCD με χρήση της οθόνης LCD και τη λειτουργία σκοπεύτρου με χρήση του σκοπεύτρου.

Σημειώσεις σχετικά με τις λειτουργίες που είναι διαθέσιμες με αυτή τη φωτογραφική μηχανή

Για να ελέγξετε αν είναι συσκευή συμβατή με 1080 60i ή συμβατή με 1080 50i, αναζητήστε τα παρακάτω σήματα στο κάτω μέρος της φωτογραφικής μηχανής.

Συσκευή συμβατή με 1080 60i: 60i
Συσκευή συμβατή με 1080 50i: 50i

Δεν παρέχεται αποζημίωση για το περιεχόμενο της εγγραφής
Δεν μπορείτε να αποζημιωθείτε για το περιεχόμενο της εγγραφής στην περίπτωση που δεν μπορεί να πραγματοποιηθεί εγγραφή ή αναπαραγωγή λόγω βλάβης της φωτογραφικής μηχανής, μιας κάρτας μνήμης, κλπ.

Σύσταση δημιουργίας αντιγράφων ασφαλείας

Για να αποφύγετε ενδεχόμενο κίνδυνο απώλειας δεδομένων, αντιγράφετε πάντα τα δεδομένα σας σε ένα άλλο μέσο.

Σημειώσεις σχετικά με την οθόνη LCD, το ηλεκτρονικό σκόπευτρο, το φακό και τον αισθητήρα εικόνας

- Η οθόνη υγρών κρυστάλλων (LCD) και το ηλεκτρονικό σκόπευτρο κατασκευάζονται με χρήση πολύ υψηλής τεχνολογίας και γι' αυτόν τον

λόγο περισσότερο από το 99,99% των πιξελ είναι ενεργά και κατάλληλα για αποτελεσματική χρήση. Ωστόσο, ενδέχεται να υπάρχουν μερικές μικροσκοπικές μαύρες κουκκίδες και / ή φωτεινές κουκκίδες (λευκές, κόκκινες, μπλε, ή πράσινες) οι οποίες εμφανίζονται συνεχώς στην οθόνη LCD και το ηλεκτρονικό σκόπευτρο. Αυτές οι κουκκίδες είναι φυσιολογικές, οφείλονται στην διαδικασία κατασκευής και δεν επηρεάζουν με κανένα τρόπο την εικόνα που καταγράφεται.

- Μην κρατάτε τη φωτογραφική μηχανή από την οθόνη LCD.

- Μην εκθέτετε τη φωτογραφική μηχανή σε άμεσο ηλιακό φως και μη σκοπεύετε προς τον ήλιο για μεγάλο χρονικό διάστημα. Μπορεί να προκληθεί βλάβη στον εσωτερικό μηχανισμό. Αν το ηλιακό φως εστιαστεί σε κάποιο κοντινό αντικείμενο, μπορεί να προκληθεί φωτιά.

- Υπάρχει ένας μαγνήτης στο πίσω μέρος και γύρω από τον περιστρεφόμενο άξονα της άρθρωσης της οθόνης LCD. Μην πλησιάζετε στην οθόνη LCD οτιδήποτε μπορεί να επηρεαστεί εύκολα από μαγνήτες, όπως δισκέττες, ή πιστωτικές κάρτες.

- Μπορεί να παραμένει ένα ίχνος της εικόνας στην οθόνη σε μέρη με χαμηλή θερμοκρασία. Αυτό δεν αποτελεί βλάβη. Αν θέσετε σε λειτουργία τη φωτογραφική μηχανή σε ένα μέρος με χαμηλή θερμοκρασία, η οθόνη μπορεί να σκοτεινιάσει προσωρινά. Όταν η φωτογραφική μηχανή θερμανθεί, η οθόνη θα λειτουργήσει κανονικά.

- Η εικόνα που καταγράφεται ενδέχεται να διαφέρει από την εικόνα που εμφανιζόταν στην οθόνη πριν την εγγραφή.

Σημειώσεις σχετικά με την εγγραφή για μεγάλα χρονικά διαστήματα

- Όταν πραγματοποιείτε συνεχώς λήψη για μεγάλο χρονικό διάστημα, η θερμοκρασία της φωτογραφικής μηχανής αυξάνεται.

Αν η θερμοκρασία ξεπεράσει ένα ορισμένο επίπεδο, εμφανίζεται το σήμα στην οθόνη και η κάμερα απενεργοποιείται αυτόματα. Αν η κάμερα απενεργοποιηθεί, αφήστε τη για 10 λεπτά ή περισσότερο για να επιτρέψετε στη θερμοκρασία στο εσωτερικό της φωτογραφικής μηχανής να μειωθεί σε ασφαλές επίπεδο.

- Σε υψηλή θερμοκρασία περιβάλλοντος, η θερμοκρασία της φωτογραφικής μηχανής αυξάνεται γρήγορα.

• Όταν αυξηθεί η θερμοκρασία της φωτογραφικής μηχανής, η ποιότητα της εικόνας μπορεί να χειροτερέψει. Συστήνεται να περιμένετε να μειωθεί η θερμοκρασία της φωτογραφικής μηχανής πριν συνεχίσετε τη λήψη.

- Η επιφάνεια της φωτογραφικής μηχανής μπορεί να θερμανθεί. Αυτό δεν είναι ένδειξη βλάβης.

Σημειώσεις σχετικά με την εισαγωγή ταινιών AVCHD σε έναν υπολογιστή

Όταν εισάγετε ταινίες AVCHD σε έναν υπολογιστή, στους υπολογιστές με Windows, χρησιμοποιείτε το λογισμικό "PlayMemories Home".

Σημειώσεις σχετικά με την αναπαραγωγή ταινιών σε άλλες συσκευές

- Αυτή η φωτογραφική μηχανή χρησιμοποιεί το MPEG-4 AVC/H.264 High Profile για την εγγραφή σε μορφή AVCHD. Οι ταινίες που έχουν εγγραφεί σε μορφή AVCHD με αυτή τη φωτογραφική μηχανή δεν μπορούν να αναπαραχθούν με τις παρακάτω συσκευές.

- Άλλες συσκευές συμβατές με το μορφή AVCHD που δεν υποστηρίζουν το High Profile

- Συσκευές μη συμβατές με το μορφή AVCHD

Αυτή η φωτογραφική μηχανή χρησιμοποιεί επίσης το MPEG-4 AVC/H.264 Main Profile για την εγγραφή σε μορφή MP4. Για αυτό το λόγο, οι ταινίες που έχουν εγγραφεί σε μορφή MP4 με αυτή τη φωτογραφική μηχανή δεν μπορούν να αναπαραχθούν σε συσκευές διαφορετικές από αυτές που υποστηρίζουν το MPEG-4 AVC/H.264.

- Οι δίσκοι που έχουν εγγραφεί με ποιότητα εικόνας HD (υψηλή ευκρίνεια) μπορούν να αναπαραχθούν μόνο σε συσκευές συμβατές με το μορφή AVCHD. Οι συσκευές αναπαραγωγής και εγγραφής DVD δεν μπορούν να αναπαράγουν δίσκους με ποιότητα εικόνας HD, διότι δεν είναι συμβατές με το μορφή AVCHD. Επίσης, οι συσκευές αναπαραγωγής ή εγγραφής DVD ενδέχεται να μην μπορούν να αποβάλλουν τους δίσκους

ποιότητας εικόνας HD.

Προειδοποίηση σχετικά με τα πνευματικά δικαιώματα

Τα πνευματικά δικαιώματα των τηλεοπτικών προγραμμάτων, των κινηματογραφικών ταινιών, των βιντεοταινιών και άλλων ειδών μπορεί να είναι κατοχυρωμένα. Άνευ άδειας εγγραφή τέτοιου υλικού μπορεί να αντίκειται στις διατάξεις των νόμων περί πνευματικής ιδιοκτησίας.

Φωτογραφίες που χρησιμοποιούνται σε αυτό το εγχειρίδιο

Οι φωτογραφίες που χρησιμοποιούνται ως παραδείγματα σε αυτό το εγχειρίδιο είναι εικόνες που έχουν αναπαραχθεί και δεν είναι πραγματικές εικόνες που έχουν ληφθεί χρησιμοποιώντας αυτή τη φωτογραφική μηχανή.

Σχετικά με τα δεδομένα τεχνικών προδιαγραφών που αναφέρονται σε αυτό το Εγχειρίδιο Οδηγιών Χρήσης Τα δεδομένα σχετικά με τις επιδόσεις και τις τεχνικές προδιαγραφές ισχύουν υπό τις παρακάτω συνθήκες, εκτός αν αναφέρεται διαφορετικά σε αυτές τις Οδηγίες Χρήσης: σε κανονική θερμοκρασία περιβάλλοντος 25 °C και με χρήση μιας μπαταρίας που είχε φορτιστεί για περίπου μια ώρα από τη στιγμή που έσβησε η λυχνία φόρτισης.

Όνομα μοντέλου

Το εγχειρίδιο αυτό καλύπτει αρκετά μοντέλα, εξοπλισμένα με διαφορετικούς φακούς.

Το όνομα του μοντέλου διαφέρει, ανάλογα με τον παρεχόμενο φακό.

Τα διαθέσιμα μοντέλα ποικίλουν, ανάλογα με τη χώρα/περιοχή.

Όνομα μοντέλου	Φακός
SLT-A58K	DT18-55 mm
SLT-A58M	DT18-135mm
SLT-A58Y	DT18-55 mm και DT55-200 mm

Έλεγχος των παρεχόμενων εξαρτημάτων

Ελέγξτε πρώτα το όνομα μοντέλου της φωτογραφικής μηχανής σας (σελίδα 11). Τα αξεσουάρ που παρέχονται διαφέρουν, ανάλογα με το μοντέλο. Ο αριθμός σε παρένθεση υποδεικνύει τον αριθμό τεμαχίων.

Κοινά αξεσουάρ για όλα τα μοντέλα

- Φωτογραφική μηχανή (1)
- Φορτιστής μπαταρίας BC-VM10A (1)



- Καλώδιο ρεύματος (1)* (δεν παρέχεται στις Η.Π.Α. και τον Καναδά)



* Με τη φωτογραφική μηχανή σας ενδέχεται να παρέχονται πολλαπλά καλώδια ρεύματος. Χρησιμοποιήστε το κατάλληλο καλώδιο για τη χώρα/περιοχή σας.

- Επαναφορτιζόμενη μπαταρία NP-FM500H (1)



- Καλώδιο USB Micro (1)



- Ιμάντας ώμου (1)

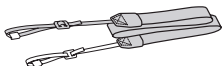

- Κάλυμμα σώματος (1)
(Προσαρμοσμένο στη φωτογραφική μηχανή)



- Κάλυμμα προσοφθάλμιου φακού (1)
(Προσαρμοσμένο στη φωτογραφική μηχανή)
- Οδηγίες Χρήσης (Αυτό το εγχειρίδιο) (1)

SLT-A58K

- Φακός ζουμ DT18-55 mm (1) / Πρόσθιο κάλυμμα φακού (1) / Κάλυμμα συσκευασίας (1)

SLT-A58M

- Φακός ζουμ DT18-55 mm (1) / Πρόσθιο κάλυμμα φακού (1) / Οπίσθιο κάλυμμα φακού (1) / Καλύπτρα φακού (1)

SLT-A58Y

- Φακός ζουμ DT18-55 mm (1) / Πρόσθιο κάλυμμα φακού (1) / Κάλυμμα συσκευασίας (1)
- Φακός ζουμ DT55-200 mm (1) / Πρόσθιο κάλυμμα φακού (1) / Οπίσθιο κάλυμμα φακού (1) / Καλύπτρα φακού (1)

Προετοιμασία της φωτογραφικής μηχανής

Αναγνώριση των λειτουργικών μερών της συσκευής

Για λεπτομέρειες σχετικά με τη λειτουργία, δείτε τις σελίδες σε παρένθεση.

Μπροστινό μέρος

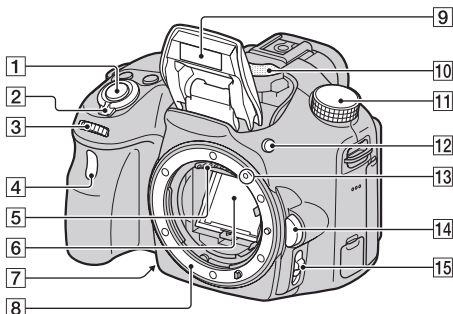

- 1) Κλείστρο (30)
- 2) Διακόπτης λειτουργίας (POWER) (27)
- 3) Επιλογέας ελέγχου (33, 36)
- 4) Λυχνία χρονοδιακόπτη (45)
- 5) Επαφές φακού*
- 6) Κάτοπτρο*

• Το κάτοπτρο αυτό είναι κατασκευασμένο από διαφανές φιλμ. Μην αγγίζετε το κάτοπτρο. Το κάτοπτρο μπορεί να λερωθεί ή να παραμορφωθεί και η ποιότητα εικόνας και οι επιδόσεις της φωτογραφικής μηχανής να υποβαθμιστούν.

- 7) Πλήκτρο προεπισκόπησης (51) / Πλήκτρο Μεγέθυνσης Εστίασης (51)
- 8) Βάση φακού
- 9) Ενσωματωμένο φλας* (41)

- 10) Μικρόφωνο**
- 11) Επιλογέας θέσης λειτουργίας (36)
- 12) Πλήκτρο (Ανοίγματος του φλας) (41)
- 13) Ένδειξη τοποθέτησης (24)
- 14) Πλήκτρο απελευθέρωσης του φακού (25)
- 15) Διακόπτης λειτουργίας εστίασης (51)

* Μην αγγίζετε απ' ευθείας αυτά τα σημεία.

** Μην καλύπτετε αυτό το σημείο κατά τη διάρκεια της εγγραφής ταινιών. Ενδέχεται να σημειωθεί θόρυβος ή χαμηλή ένταση ήχου.

Πίσω μέρος

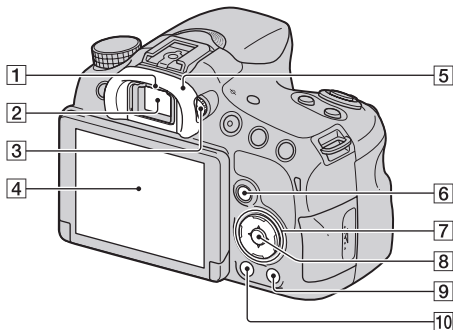

1) Αισθητήρες προσοφθάλμιου φακού

2) Σκόπευτρο*

• Όταν κοιτάζετε μέσα από το σκόπευτρο, ενεργοποιείται η λειτουργία σκοπεύτρου και όταν απομακρύνετε το πρόσωπό σας από το σκόπευτρο, η λειτουργία οθόνης επανέρχεται στη λειτουργία οθόνης LCD.

3) Επιλογέας ρύθμισης διοπτρίας (29)

4) Οθόνη LCD (71)

5) Κάλυμμα προσοφθάλμιου φακού

6) Για τη λήψη: πλήκτρο Fn

(Λειτουργιών) (52, 53)

Για την προβολή:  πλήκτρο

(Περιστροφή εικόνας) (51)

7) Πλήκτρο ελέγχου

 DISP (Εμφάνιση) (46) / WB

(Ισορροπία Λευκού) (54)  / 

 (Οδήγηση) (45) /

(Εμφέ Εικόνας) (54)

8) Πλήκτρο ελέγχου (Enter)

πλήκτρο AF (53)

Πλήκτρο Κλειδώματος AF (53)

9) Πλήκτρο  (In-Camera Guide) (62)

Για την προβολή: πλήκτρο

(Διαγραφή) (34) 

10) Πλήκτρο  (Αναπαραγωγή) (33)

*** Μην αγγίζετε απ' ευθείας αυτό το σημείο.**

Για λεπτομέρειες σχετικά με τη λειτουργία, δείτε τις σελίδες σε παρένθεση.

Πάνω μέρος

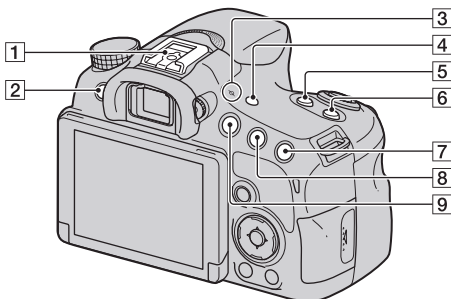

- 1) Πολλαπλή υποδοχή αξεσουάρ 1)2)
- 2) Πλήκτρο MENU (55)
- 3) Ενδειξη θέσης αισθητήρα εικόνας
- 4) Πλήκτρο FINDER/LCD (51)
- 5) Πλήκτρο ZOOM (51)
- 6) Πλήκτρο ISO (51)
- 7) Για τη λήψη: Πλήκτρο (Έκθεση) (43)/ πλήκτρο AV (Τιμής Διαφράγματος) (51)

Για την προβολή: πλήκτρο (Μεγέθυνση) (48)

8) Για τη λήψη: πλήκτρο AEL (κλειδωμά Αυτόματης Έκθεσης) (51)

Για την προβολή: Πλήκτρο (Σμίκρυνση) (48) πλήκτρο (Ευρετήριο εικόνων) (49)

9) Πλήκτρο MOVIE (32)

περιοχή σας.

Multi Interface Shoe

Μπορείτε επίσης να χρησιμοποιήσετε αξεσουάρ που προορίζονται για την υποδοχή αξεσουάρ. Η λειτουργία με αξεσουάρ άλλων κατασκευαστών δεν είναι εγγυημένη.

2) Μπορείτε επίσης να προσαρμόσετε αξεσουάρ που προορίζονται για την Υποδοχή Αξεσουάρ με Αυτόματο Κλειδωμά, χρησιμοποιώντας τον Προσαρμογέα Υποδοχής Αξεσουάρ (πωλείται χωριστά).

1) Για λεπτομέρειες σχετικά με τα συμβατά αξεσουάρ με την πολλαπλή υποδοχή αξεσουάρ, επισκεφτείτε το δικτυακό τόπο της Sony, ή συμβουλευτείτε έναν αντιπρόσωπο της Sony ή το τοπικό σέρβις της Sony στην

Πλαϊνά μέρη / Κάτω μέρος

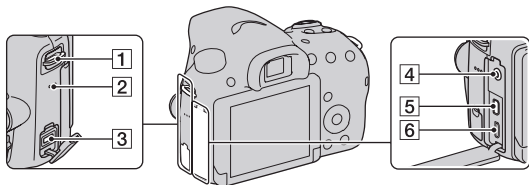

1) Άγκιστρα για τον ιμάντα ώμου

- Προσαρμόστε και τα δύο άκρα του ιμάντα στη φωτογραφική μηχανή.

2) Ηχείο

3) Ακροδέκτης DC IN

- Αν συνδέσετε το Μετασηματιστή AC AC-PW10AM (πωλείται χωριστά) στη φωτογραφική μηχανή, θέστε την εκτός λειτουργίας και στη συνέχεια συνδέστε το φισ του μετασηματιστή AC στον ακροδέκτη DC IN της φωτογραφικής μηχανής.

4) Ακροδέκτης μικροφώνου

- Όταν συνδεθεί ένα εξωτερικό μικρόφωνο, το εσωτερικό μικρόφωνο απενεργοποιείται αυτόματα. Όταν το εξωτερικό μικρόφωνο είναι τύπου plug-in-power, το μικρόφωνο τροφοδοτείται με ενέργεια από τη φωτογραφική μηχανή.

5) Ακροδέκτης HDMI micro (50)

6) Τερματικό USB Multi/Micro (66)

- Υποστηρίζει συμβατές συσκευές Micro USB.

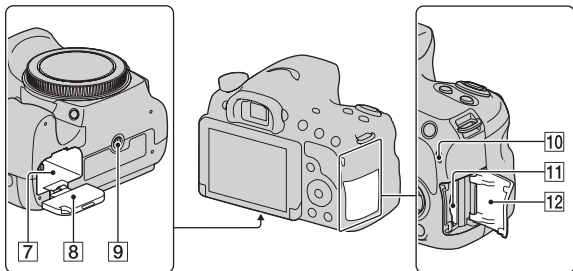

- 7) Θυρίδα εισαγωγής μπαταρίας (21)
- 8) Κάλυμμα μπαταρίας (21)
- 9) Υποδοχή τριπόδου

• Χρησιμοποιήστε ένα τρίποδο με μήκος βίδας μικρότερο από 5.5 mm. Εάν χρησιμοποιήσετε ένα τρίποδο με μήκος βίδας μεγαλύτερο από 5.5 mm δεν θα μπορέσετε να προσαρμόσετε σταθερά τη φωτογραφική μηχανή και ενδέχεται να της προκαλέσετε ζημιά.

- 10) Λυχνία προσπέλασης (22)
- 11) Θυρίδα εισαγωγής κάρτας μνήμης (21)
- 12) Κάλυμμα κάρτας μνήμης (21)

Φακός

DT 18-55 mm F3.5-5.6 SAM II
(Παρέχεται με την SLT-A58K/
A58Y)

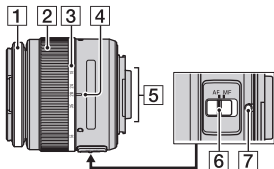

DT 55-200 mm F4-5.6 SAM
(Παρέχεται με την SLT-A58Y)

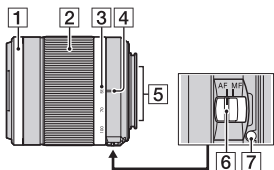

DT 18-135mm F3.5-5.6 SAM
(Παρέχεται με την SLT-A58M)

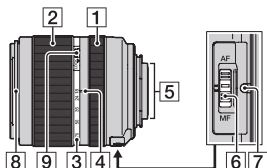

- 1) Δακτύλιος εστίασης
- 2) Δακτύλιος ζουμ
- 3) Κλίμακα εστιακής απόστασης
- 4) Δείκτης εστιακής απόστασης
- 5) Επαφές φακού
- 6) Διακόπτης λειτουργίας εστίασης
- 7) Δείκτης τοποθέτησης
- 8) Δείκτης καλύπτρας φακού
- 9) Διακόπτης κλειδώματος ζουμ

- Οι φακοί DT 18-55 mm F3.5-5.6 SAM II/ DT 55-200 mm F4-5.6 SAM/ DT 18-135mm F3.5-5.6 SAM είναι σχεδιασμένοι για φωτογραφικές μηχανές Sony τύπου A-mount (μοντέλα εξοπλισμένα με αισθητήρα εικόνας μεγέθους APS-C). Δεν μπορείτε να χρησιμοποιήσετε αυτούς τους φακούς σε φωτογραφικές μηχανές 35 mm.
- Για φακούς διαφορετικούς από τους DT 18-55 mm F3.5-5.6 SAM II/ DT 55-200 mm F4-5.6 SAM/ DT 18-135mm F3.5-5.6 SAM, ανατρέξτε στις οδηγίες χρήσης που παρέχονται με το φακό.

Φόρτιση της μπαταρίας

Την πρώτη φορά που θα χρησιμοποιήσετε τη φωτογραφική μηχανή, φροντίστε να φορτίσετε τη μπαταρία "InfoLITHIUM" NP-FM500H (παρέχεται). Η μπαταρία "InfoLITHIUM" μπορεί να φορτιστεί ακόμα και αν δεν έχει αποφορτιστεί πλήρως. Μπορεί επίσης να χρησιμοποιηθεί ακόμα και αν δεν είναι πλήρως φορτισμένη.

Η μπαταρία αποφορτίζεται σιγά-σιγά, ακόμα και όταν δεν τη χρησιμοποιείτε. Για να αποφύγετε να χάσετε κάποια ευκαιρία για λήψη, ελέγξτε την εναπομένουσα ενέργεια της μπαταρίας πριν τη λήψη.

1 Τοποθετήστε την μπαταρία στο φορτιστή.

Ωθήστε την μπαταρία μέχρι να κάνει κλικ.

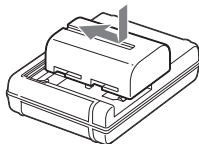

2 Συνδέστε το φορτιστή μπαταρίας στην πρίζα.

Φως αναμμένο: Φορτίζει

Φως σβηστό: Ολοκλήρωση φόρτισης

Χρόνος φόρτισης

Περίπου 175 λεπτά

- Χρόνος που χρειάζεται για την πλήρη φόρτιση μιας τελείως άδειας μπαταρίας σε θερμοκρασία 25 C.
- Η λυχνία CHARGE σβήνει όταν ολοκληρωθεί η φόρτιση.

Για τις Η.Π.Α. και τον Καναδά

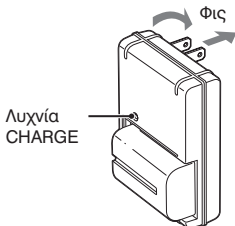

Για τις χώρες/περιοχές εκτός Η.Π.Α. και Καναδά

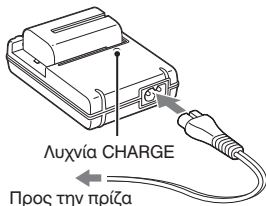

Σημειώσεις

- Ο χρόνος φόρτισης διαφέρει, ανάλογα με την εναπομένουσα ενέργεια της μπαταρίας και τις συνθήκες φόρτισης.
- Συστήνουμε να φορτίζετε τη μπαταρία σε θερμοκρασία περιβάλλοντος μεταξύ 10 C και 30 C. Ενδέχεται να μην μπορείτε να φορτίσετε ικανοποιητικά τη μπαταρία έξω από αυτό το εύρος θερμοκρασιών.
- Συνδέστε τον φορτιστή της μπαταρίας σε μια πρίζα που βρίσκεται σε κοντινή απόσταση.

Τοποθέτηση της μπαταρίας / κάρτας μνήμης (πωλείται χωριστά)

- 1** Ανοίξτε το κάλυμμα πιέζοντας τον μοχλό ανοίγματος του καλύμματος.

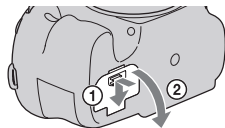

- 2** Εισάγετε την μπαταρία μέχρι μέσα ενώ πιέζετε τον μοχλό κλειδώματος με την άκρη της μπαταρίας.

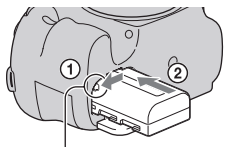

Μοχλός κλειδώματος

- 3** Κλείστε το κάλυμμα.

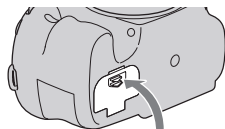

- 4** Ανοίξτε το κάλυμμα της κάρτας μνήμης μετατοπίζοντάς το.

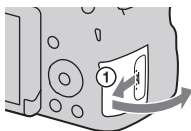

5 Τοποθετήστε μια κάρτα μνήμης.

• Με την κομμένη γωνία προσανατολισμένη όπως φαίνεται στην εικόνα, εισάγετε την κάρτα μνήμης μέχρι να κάνει κλικ.

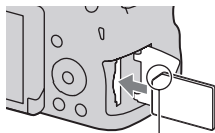

Βεβαιωθείτε ότι η κομμένη γωνία είναι σωστά προσανατολισμένη.

6 Κλείστε το κάλυμμα.

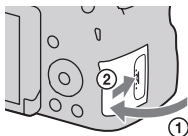

Για να αφαιρέσετε την μπαταρία

Θέστε εκτός λειτουργίας τη φωτογραφική μηχανή και βεβαιωθείτε ότι η δόνηση της φωτογραφικής μηχανής έχει σταματήσει και τόσο η οθόνη LCD όσο και η λυχνία προσπέλασης (σελίδα 17) έχουν σβήσει. Στη συνέχεια, μετατοπίστε τον μοχλό κλειδώματος σύμφωνα με την κατεύθυνση του βέλους για να αφαιρέσετε τη μπαταρία. Προσέξτε να μην σας πέσει η μπαταρία.

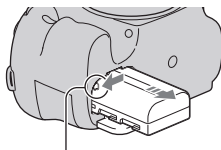

Μοχλός κλειδώματος

Για να αφαιρέσετε την κάρτα μνήμης

Βεβαιωθείτε ότι δεν είναι φωτισμένη η λυχνία προσπέλασης και στη συνέχεια ανοίξτε το κάλυμμα και ωθήστε την κάρτα μνήμης μια φορά προς τα μέσα.

Για να ελέγξετε την εναπομένουσα ενέργεια της μπαταρίας

Η παρεχόμενη μπαταρία είναι μια μπαταρία ιόντων λιθίου η οποία μπορεί να ανταλλάσσει διάφορα δεδομένα σχετικά με τις συνθήκες λειτουργίας με τη φωτογραφική μηχανή σας. Εμφανίζεται ο εναπομένων χρόνος διάρκειας της μπαταρίας σε μορφή ποσοστού επί τοις εκατό, ανάλογα με τις συνθήκες χρήσης της φωτογραφικής μηχανής σας.

Στάθμη μπαταρίας						“Μπαταρία εξαντλημένη” Δεν μπορείτε να τραβήξετε άλλες φωτογραφίες.
	Υψηλή Χαμηλή					

Διαθέσιμες κάρτες μνήμης

Μπορείτε να χρησιμοποιήσετε τους παρακάτω τύπους καρτών μνήμης με αυτή τη φωτογραφική μηχανή. Ωστόσο, δεν είναι εγγυημένη η λειτουργία όλων των τύπων καρτών μνήμης με αυτή τη φωτογραφική μηχανή.

Τύπος κάρτας μνήμης	Φωτο-γραφίες	Ταινίες	Ονομασία σε αυτό το εγχειρίδιο
Memory Stick PRO Duo	✓	✓ (Mark 2)	Memory Stick PRO Duo
Memory Stick PRO-HG Duo	✓	✓	
Memory Stick XC-HG Duo	✓	✓	Memory Stick XC Duo
Κάρτα μνήμης SD	✓	✓ (Κλάσης 4 ή ταχύτερη)	Κάρτα SD
Κάρτα μνήμης SDHC	✓	✓ (Κλάσης 4 ή ταχύτερη)	
Κάρτα μνήμης SDXC	✓	✓ (Κλάσης 4 ή ταχύτερη)	

Σημειώσεις

- Οι εικόνες που εγγράφονται σε ένα μέσο “Memory Stick XC-HG Duo” ή μια κάρτα μνήμης SDXC δεν μπορούν να εισαχθούν ή να αναπαραχθούν σε υπολογιστές ή συσκευές AV που δεν είναι συμβατές με το exFAT. Βεβαιωθείτε ότι η συσκευή είναι συμβατή με το exFAT πριν τη συνδέσετε με τη φωτογραφική μηχανή. Αν συνδέσετε τη φωτογραφική μηχανή με μη συμβατή συσκευή, ίσως εμφανιστεί η προτροπή να διαμορφώσετε την κάρτα. Μη διαμορφώνετε ποτέ την κάρτα σε απάντηση αυτής της προτροπής, γιατί θα διαγραφούν όλα τα δεδομένα που περιέχει η κάρτα (το exFAT είναι το σύστημα αρχείων που χρησιμοποιείται στις κάρτες μνήμης SDXC).

Προσαρμογή ενός φακού

1 Αφαιρέστε το κάλυμμα του σώματος από τη φωτογραφική μηχανή και το κάλυμμα συσκευασίας από το πίσω μέρος του φακού.

- Όταν αλλάζετε το φακό, πραγματοποιήστε γρήγορα την αλλαγή μακριά από μέρη με σκόνη για να αποφύγετε την είσοδο σκόνης στο εσωτερικό της φωτογραφικής μηχανής.
- Όταν πραγματοποιείτε λήψη, αφαιρέστε το πρόσθιο κάλυμμα φακού από το μπροστινό μέρος του φακού.

Πρόσθιο κάλυμμα φακού

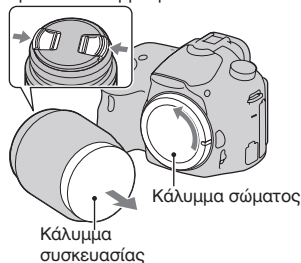

2 Προσαρμόστε το φακό ευθυγραμμίζοντας τις πορτοκαλί ενδείξεις (δείκτες τοποθέτησης) που υπάρχουν στον φακό και στη φωτογραφική μηχανή.

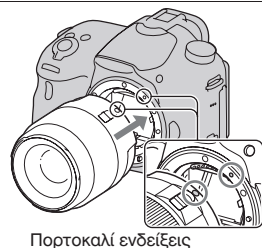

3 Στρέψτε τον φακό δεξιόστροφα μέχρι να κάνει κλικ και να κλειδώσει στη θέση του.

- Φροντίστε να τοποθετήσετε ίσια το φακό.

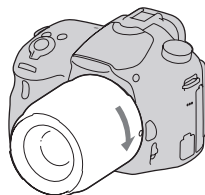

Σημειώσεις

- Όταν προσαρμόζετε ένα φακό, μην πιέζετε το πλήκτρο απελευθέρωσης του φακού.
- Μην χρησιμοποιείτε δύναμη όταν προσαρμόζετε ένα φακό.
- Οι φακοί E-mount δεν είναι συμβατοί με αυτή τη φωτογραφική μηχανή.
- Όταν χρησιμοποιείτε ένα φακό ο οποίος διαθέτει μια υποδοχή τριπόδου, προσαρμόστε το φακό στο τρίποδο χρησιμοποιώντας την παρεχόμενη υποδοχή τριπόδου για να ισορροπήσετε το βάρος του φακού.
- Όταν μεταφέρετε τη φωτογραφική μηχανή ενώ είναι προσαρμοσμένος σε αυτή ο φακός, φροντίστε να κρατάτε σταθερά τόσο τη φωτογραφική μηχανή, όσο και το φακό.
- Μην πιάνετε κανένα μέρος του φακού που προεξέχει και χρησιμοποιείται για τη ρύθμιση της εστίασης ή του ζουμ.

Αφαίρεση του φακού

1 Πιέστε το πλήκτρο απελευθέρωσης του φακού μέχρι το τέρμα της διαδρομής του και στρέψτε τον φακό αριστερόστροφα μέχρι να σταματήσει.

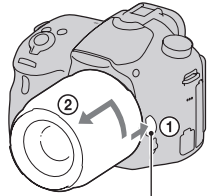

Πλήκτρο απελευθέρωσης φακού

2 Τοποθετήστε ξανά τα καλύμματα στο μπροστινό και πίσω μέρος του φακού και το κάλυμμα σώματος στη φωτογραφική μηχανή.

- Πριν προσαρμόσετε τα καλύμματα, αφαιρέστε από αυτά τη σκόνη.
- Δεν παρέχεται οπίσθιο κάλυμμα φακού με το Κιτ Φακού DT 18-55 mm F 3.5-5.6 SAM II. Για να αποθηκεύσετε το φακό όταν έχει αφαιρεθεί από τη φωτογραφική μηχανή, αγοράστε ένα Οπίσθιο Κάλυμμα Φακού ALC-R55.

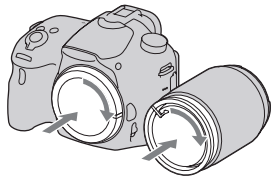

Για να προσαρμόσετε μια καλύπτρα φακού

Συστήνεται να χρησιμοποιείτε μια καλύπτρα φακού για να περιορίσετε τις λάμπες και να εξασφαλίσετε την καλύτερη δυνατή ποιότητα εικόνας.

Προσαρμόστε την καλύπτρα στην υποδοχή στην άκρη του φακού και περιστρέψτε τη δεξιόστροφα μέχρι να κάνει κλικ.

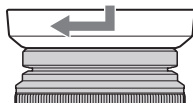

Σημειώσεις

- Δεν περιλαμβάνεται καλύπτρα φακού με το φακό DT 18-55 mm F 3.5-5.6 SAM II. Μπορείτε να χρησιμοποιήσετε μια καλύπτρα φακού ALC-SH108 (πωλείται χωριστά).
- Η καλύπτρα φακού ενδέχεται να παρεμποδίζει το φως από το φλας. Όταν χρησιμοποιείτε το φλας, αφαιρέστε την καλύπτρα φακού.
- Κατά την αποθήκευση, γυρίστε ανάποδα την καλύπτρα φακού και τοποθετήστε τη στο φακό ανάποδα.

Σημείωση σχετικά με την αλλαγή του φακού

Όταν αλλάζετε το φακό, αν εισχωρήσουν σκόνη ή σκουπιδάκια μέσα στη φωτογραφική μηχανή και παραμείνουν στην επιφάνεια του αισθητήρα εικόνας (της διάταξης που λειτουργεί ως φιλμ), ενδέχεται να εμφανίζονται στην εικόνα, ανάλογα με το περιβάλλον λήψης.

Η φωτογραφική μηχανή είναι εξοπλισμένη με μια λειτουργία προστασίας από τη σκόνη για να αποτρέψει την παραμονή σκόνης πάνω στον αισθητήρα εικόνας. Ωστόσο, πραγματοποιήστε γρήγορα την αλλαγή του φακού, σε ένα σημείο χωρίς πολλή σκόνη όταν προσαρμόζετε / αφαιρείτε ένα φακό.

Ενεργοποίηση της φωτογραφικής μηχανής και ρύθμιση του ρολογιού

Όταν θέσετε τη φωτογραφική μηχανή σε λειτουργία για πρώτη φορά, εμφανίζεται η οθόνη ρύθμισης ημερομηνίας/ώρας.

1 Τοποθετήστε το διακόπτη POWER στη θέση ON για να θέσετε σε λειτουργία τη φωτογραφική μηχανή.

Εμφανίζεται η οθόνη ρύθμισης ημερομηνίας και ώρας.

- Για να θέσετε τη φωτογραφική μηχανή εκτός λειτουργίας, τοποθετήστε τον στο OFF.

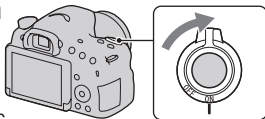

2 Επιβεβαιώστε ότι έχει επιλεγεί το [Enter] στην οθόνη LCD και στη συνέχεια πιέστε το κέντρο του πλήκτρου ελέγχου.

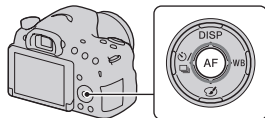

3 Επιλέξτε την περιοχή σας με τα ◀▶ στο πλήκτρο ελέγχου και στη συνέχεια πιέστε το κέντρο του πλήκτρου ελέγχου.

4 Επιλέξτε κάθε στοιχείο με τα ◀▶ και εισάγετε τις αριθμητικές τιμές με τα ▲▼.

[Θερινή Ώρα:] (Daylight Svg.): Ενεργοποιεί ή απενεργοποιεί τη ρύθμιση θερινής ώρας.

[Μορφή Ημερομηνίας] (Date Format):

Επιλέγει τη μορφή εμφάνισης της ημερομηνίας.

- Τα μεσάνυχτα υποδεικνύονται ως 12:00 AM και το μεσημέρι ως 12:00 PM.

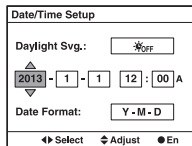
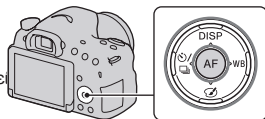

5 Επαναλάβετε το βήμα 4 για να ρυθμίσετε και τα άλλα στοιχεία και στη συνέχεια πιέστε το κέντρο του πλήκτρου ελέγχου.

6 Επιβεβαιώστε ότι είναι επιλεγμένο το [Enter] και στη συνέχεια πιέστε το κέντρο του πλήκτρου ελέγχου.

Για να ακυρώσετε τη ρύθμιση ημερομηνίας/ώρας
Πιέστε το πλήκτρο MENU.

Για να ρυθμίσετε ξανά την ημερομηνία/ώρα
Όταν θέτετε σε λειτουργία τη φωτογραφική μηχανή για πρώτη φορά, εμφανίζεται αυτόματα η οθόνη ρύθμισης ημερομηνίας/ώρας. Την επόμενη φορά, ρυθμίστε την ημερομηνία και την ώρα από το μενού.

Πλήκτρο MENU →  1 →
[Ρύθμιση Ημερομηνίας/Ωρας] (Date/Time Setup)

Για να ρυθμίσετε ξανά την περιοχή
Μπορείτε να ρυθμίσετε την περιοχή που χρησιμοποιείτε τη φωτογραφική μηχανή. Αυτό σας επιτρέπει να επιλέξετε την περιοχή όταν χρησιμοποιείτε τη φωτογραφική μηχανή στο εξωτερικό.

Πλήκτρο MENU →  1 →
[Ρύθμιση Περιοχής] (Area Setting)

Διατήρηση της ρύθμισης ημερομηνίας και ώρας
Αυτή η φωτογραφική μηχανή έχει μια εσωτερική επαναφορτιζόμενη μπαταρία για τη διατήρηση της ημερομηνίας και της ώρας και άλλων ρυθμίσεων, ανεξάρτητα από το αν είναι ενεργοποιημένη ή απενεργοποιημένη ή αν είναι εγκατεστημένη ή όχι η μπαταρία.

Πριν τη λήψη

Ρύθμιση του σκοπεύτρου ως προς την οπτική οξύτητα (ρύθμιση διοπτρίας)

Προσαρμόστε το ρυθμιστή διοπτρίας ανάλογα με την όρασή σας μέχρι η εικόνα να εμφανιστεί καθαρά στο σκόπευτρο.

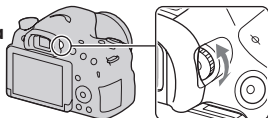

Σημείωση

• Το προσάρτημα ρύθμισης της διοπτρίας (πωλείται χωριστά) δεν μπορεί να χρησιμοποιηθεί με αυτή τη φωτογραφική μηχανή.

Σωστό κράτημα της φωτογραφικής μηχανής

Σταθεροποιήστε το επάνω μέρος του σώματός σας και λάβετε μια στάση που εμποδίζει τη φωτογραφική μηχανή να κινηθεί.

Στη λειτουργία οθόνης LCD



Υπόδειξη

Το ένα χέρι κρατάει τη λαβή της φωτογραφικής μηχανής και το άλλο χέρι υποστηρίζει το φακό.

Στη λειτουργία σκοπεύτρου



Στη λειτουργία σκοπεύτρου (κατακόρυφη θέση)



Υπόδειξη

Λάβετε μια σταθερή στάση με το άνοιγμα των ποδιών σας να είναι όσο το άνοιγμα των ώμων.



Υπόδειξη

Σφίξτε ελαφρά τους αγκώνες επάνω στο σώμα σας. Όταν πραγματοποιείτε λήψη από γονατιστή θέση, σταθεροποιήστε το επάνω μέρος του σώματός σας τοποθετώντας τον αγκώνα σας πάνω στο γόνατό σας.

Λήψη φωτογραφιών

Στη λειτουργία [Intelligent Auto], η φωτογραφική μηχανή αναλύει το θέμα και επιλέγει τις κατάλληλες ρυθμίσεις ανάλογα με την περίπτωση.

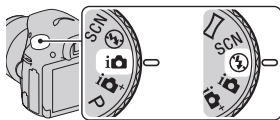

Επιλέξτε το  όταν πραγματοποιείτε λήψη σε ένα χώρο στον οποίο δεν επιτρέπεται η χρήση του φλας.

1 Τοποθετήστε τον επιλογέα θέσης λειτουργίας στη θέση  (Intelligent Auto) ή  (Χωρίς φλας).



2 Κρατήστε τη φωτογραφική μηχανή και κοιτάξτε μέσα από την οθόνη LCD ή το σκόπευτρο.

3 Τοποθετήστε το θέμα που επιθυμείτε μέσα στην περιοχή αυτόματης εστίασης.

- Αν αναβοσβήνει η ένδειξη   (Προειδοποίηση κουνήματος φωτογραφικής μηχανής), τραβήξτε προσεκτικά τη φωτογραφία κρατώντας σταθερά τη φωτογραφική μηχανή, ή χρησιμοποιείτε ένα τρίποδο.

- Αν η φωτογραφική μηχανή αναγνωρίσει το σκηνικό λήψης, εμφανίζεται το εικονίδιο Αναγνώρισης Σκηνικού στην οθόνη και εφαρμόζονται οι κατάλληλες ρυθμίσεις για αυτό το σκηνικό.

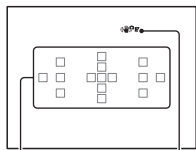

Ένδειξη
(Προειδοποίηση
κουνήματος
φωτογραφικής
μηχανής)

Περιοχή
αυτόματης
εστίασης
(AF)

4 Αν χρησιμοποιείτε ένα φακό ζουμ, στρέψτε το δακτύλιο ζουμ και στη συνέχεια αποφασίστε ποιο θα είναι το πλάνο σας.

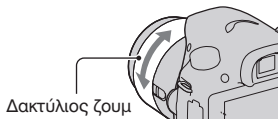

Δακτύλιος ζουμ

5 Πιέστε το κλείστρο μέχρι τη μέση για να εστιάσετε.

Όταν επιβεβαιωθεί η εστίαση, φωτίζεται η ένδειξη ● ή (●) (Ένδειξη εστίασης).

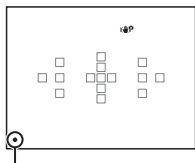
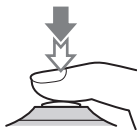

Ένδειξη εστίασης

6 Πιέστε το κλείστρο μέχρι κάτω για να τραβήξετε τη φωτογραφία.

- Όταν η φωτογραφική μηχανή ανιχνεύσει και πραγματοποιήσει λήψη ενός προσώπου με το [Αυτόματο Καδράρισμα Αντικειμένου] (Auto Object Framing) (Auto Object Framing) στη θέση [Αυτόματο] (Auto) ή όταν το θέμα παρακολουθείται από το [Lock-on AF], η εικόνα που συλλαμβάνεται περικρίπτεται κατάλληλα αυτόματα.

Αποθηκεύεται τόσο η αρχική, όσο και η περικομμένη εικόνα (σελίδα 53).

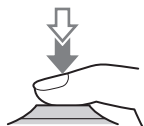

Λήψη ταινιών

1 Πιέστε το πλήκτρο **MOVIE** για να αρχίσετε την εγγραφή.

- Η εγγραφή ταινιών μπορεί να αρχίσει από οποιαδήποτε λειτουργία έκθεσης.
- Η ταχύτητα κλείστρου και το διάφραγμα ρυθμίζονται αυτόματα. Αν θέλετε να επιλέξετε μια συγκεκριμένη τιμή, τοποθετήστε τον επιλογέα θέσης λειτουργίας στη θέση  (Ταινία) (σελίδα 36).
- Η φωτογραφική μηχανή εξακολουθεί να ρυθμίζει την εστίαση όταν είναι σε λειτουργία αυτόματης εστίασης.

Πλήκτρο **MOVIE**

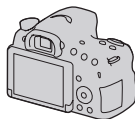

2 Πιέστε ξανά το πλήκτρο **MOVIE** για να σταματήσετε την εγγραφή.

Σημειώσεις

- Ενδέχεται να εγγραφεί ο ήχος λειτουργίας της φωτογραφικής μηχανής και του φακού κατά τη διάρκεια της εγγραφής μιας ταινίας. Μπορείτε να απενεργοποιήσετε την εγγραφή ήχου ρυθμίζοντας το [Εγγραφή Ήχου] (Audio Recording) στη θέση [Off] (σελίδα 57).
- Ο χρόνος συνεχούς εγγραφής μιας ταινίας μπορεί να είναι μικρότερος, ανάλογα με τη θερμοκρασία του περιβάλλοντος ή την κατάσταση της φωτογραφικής μηχανής. Δείτε το “Σημειώσεις σχετικά με τη συνεχή εγγραφή ταινιών”.
- Όταν εμφανιστεί η ένδειξη , η θερμοκρασία της φωτογραφικής μηχανής είναι πολύ υψηλή. Θέστε τη φωτογραφική μηχανή εκτός λειτουργίας και περιμένετε μέχρι να μειωθεί η θερμοκρασία της φωτογραφικής μηχανής.

Αναπαραγωγή εικόνων

1 Πιέστε το  πλήκτρο .

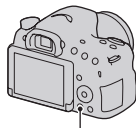

 Πλήκτρο

2 Πλήκτρο MENU →  **I** → → Επιλογή Φωτογραφίας/Ταινίας] Επιλογή της επιθυμητής λειτουργίας

• Για την αναπαραγωγή φωτογραφιών, επιλέξτε το [Προβολή Φακέλου (Φωτογραφίες)] (Folder View (Still)) και για αναπαραγωγή ταινιών, επιλέξτε το [Προβολή Φακέλου (MP4)] (Folder View (MP4)) ή [Προβολή AVCHD] (AVCHD View), ανάλογα με τον τύπο του αρχείου.

3 Επιλέξτε μια εικόνα με τα  του πλήκτρου ελέγχου.

• Για αναπαραγωγή μιας ταινίας, πιέστε το κέντρο του πλήκτρου ελέγχου.

Κατά τη διάρκεια της αναπαραγωγής μιας ταινίας	Χειρισμός πλήκτρου ελέγχου / επιλογή ελέγχου
Παύση/συνέχιση	●
Γρήγορη κίνηση εμπρός	▶
Γρήγορη κίνηση πίσω	◀
Αργή κίνηση εμπρός	Περιστρέψτε τον επιλογή ελέγχου προς τα δεξιά κατά τη διάρκεια της παύσης
Αργή κίνηση πίσω	Περιστρέψτε τον επιλογή ελέγχου προς τα αριστερά κατά τη διάρκεια της παύσης • Η ταινία αναπαράγεται καρέ-καρέ.
Ρύθμιση έντασης ήχου	▼ → ▲/▼
Εμφάνιση πληροφοριών	▲

Σημείωση

• Οι ταινίες που έχουν εγγραφεί με άλλες συσκευές ενδέχεται να μην αναπαράγονται από αυτή τη φωτογραφική μηχανή.

Διαγραφή εικόνων (Delete)

Από τη στιγμή που θα διαγράψετε μια εικόνα, δεν μπορείτε να την επαναφέρετε. Ελέγξτε πρώτα αν θέλετε να διαγράψετε την εικόνα ή όχι.

1 Εμφανίστε την εικόνα που θέλετε να διαγράψετε και πιέστε το  πλήκτρο

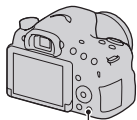

 Πλήκτρο

2 Επιλέξτε το [Διαγραφή] (Delete) με το  του πλήκτρου ελέγχου και στη συνέχεια πιέστε το κέντρο του πλήκτρου ελέγχου.

Σημείωση

- Οι προστατευμένες εικόνες δεν μπορούν να διαγραφούν.

Λήψη φωτογραφιών ανάλογα με το θέμα σας

Ρύθμιση της γωνίας της οθόνης LCD

Μπορείτε να ρυθμίσετε τη γωνία της οθόνης LCD ώστε να σας εξυπηρετεί σε διάφορες συνθήκες λήψης.

- Η οθόνη LCD μπορεί να πάρει κλίση προς τα κάτω περίπου 55 μοίρες και προς τα πάνω περίπου 135 μοίρες.

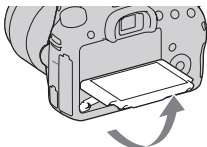
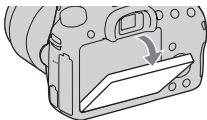



Επιλογή μιας λειτουργίας λήψης

Τοποθετήστε τον επιλογέα θέσης λειτουργίας στην κατάλληλη θέση.

Η φωτογραφική μηχανή διαθέτει τις παρακάτω λειτουργίες λήψης:



i (Intelligent Auto) (Χωρίς Φλας) (30)	Στη λειτουργία [Intelligent Auto], η φωτογραφική μηχανή αναλύει το θέμα και επιλέγει τις κατάλληλες ρυθμίσεις ανάλογα με την περίπτωση. Επιλέξτε το [Χωρίς Φλας] (Flash Off) όταν θέλετε να πραγματοποιήσετε λήψη χωρίς φλας.
i+ (Superior Auto) (37)	Η φωτογραφική μηχανή αναγνωρίζει και αξιολογεί τις συνθήκες λήψης και επιλέγονται αυτόματα οι κατάλληλες ρυθμίσεις. Η φωτογραφική μηχανή αποθηκεύει μια κατάλληλη εικόνα συνδυάζοντας ή διαχωρίζοντας εικόνες, ανάλογα με την κατάσταση.
SCN (Επιλογή Σκηνικού) (38)	Η επιλογή της κατάλληλης λειτουργίας ανάλογα με το θέμα ή τις συνθήκες λήψης σας επιτρέπει να τραβήξετε φωτογραφίες με ρυθμίσεις πιο κατάλληλες για το θέμα σας.
 (Sweep Panorama) (39)	Επιτρέπει τη λήψη πανοραμικών εικόνων.
 (Εμφέ Εικόνας) (54)	Σας επιτρέπει να πραγματοποιήσετε λήψη φωτογραφιών με την ειδική υφή του επιλεγμένου εφφέ.
T (Tele-zoom Cont. Priority AE) (40)	Η φωτογραφική μηχανή πραγματοποιεί συνεχώς λήψη όσο είναι πιεσμένο το κλείστρο. Η φωτογραφική μηχανή καταγράφει συνεχώς εικόνες με μέγιστο ρυθμό περίπου 8 εικόνες το δευτερόλεπτο.
 (Ταινία) (32)	Σας επιτρέπει να πραγματοποιήσετε λήψη ταινιών ρυθμίζοντας χειροκίνητα την έκθεση (ταχύτητα κλείστρου και τιμή διαφράγματος).
P (Αυτόματο Πρόγραμμα)	Σας επιτρέπει να πραγματοποιήσετε λήψη με αυτόματη ρύθμιση της έκθεσης (ταχύτητα κλείστρου και τιμή διαφράγματος). Οι άλλες ρυθμίσεις μπορούν να πραγματοποιηθούν χειροκίνητα.
A (Προτεραιότητα Διαφράγματος)	Σας επιτρέπει να πραγματοποιήσετε λήψη αφού ρυθμίσετε χειροκίνητα το διάφραγμα χρησιμοποιώντας τον επιλογέα ελέγχου.
S (Προτεραιότητα Ταχύτητας Κλείστρου)	Σας επιτρέπει να πραγματοποιήσετε λήψη αφού ρυθμίσετε χειροκίνητα την ταχύτητα χρησιμοποιώντας τον επιλογέα ελέγχου.
M (Χειροκίνητη Έκθεση)	Σας επιτρέπει να πραγματοποιήσετε λήψη αφού ρυθμίσετε χειροκίνητα την έκθεση (ταχύτητα κλείστρου και τιμή διαφράγματος) χρησιμοποιώντας τον επιλογέα ελέγχου.

1 Τοποθετήστε τον επιλογέα θέσης λειτουργίας στη θέση **iA+** (Superior Auto).

2 Στρέψτε τη φωτογραφική μηχανή προς το θέμα, ρυθμίστε την εστίαση και τραβήξτε τη φωτογραφία.

Αναγνώριση σκηنيκού

Όταν η φωτογραφική μηχανή αναγνωρίσει και πραγματοποιήσει ρυθμίσεις για τις συνθήκες λήψης, εμφανίζονται οι ακόλουθες πληροφορίες: εικονίδιο αναγνώρισης σκηنيκού λήψης, κατάλληλη λειτουργία λήψης, αριθμός εικόνων που θα ληφθούν.

Σκηινικά λήψης που αναγνωρίζονται από τη φωτογραφική μηχανή: 🌙 (Νυχτερινή Σκηνή), 🖐️ (Λήψη με το Χέρι στο Ημίφως), 🏞️ (Τοπίο), 🧑 (Πορτρέτο με Οπίσθιο Φωτισμό), 🧑 (Πορτρέτο), 📷 (Νυχτερινή Λήψη με Τρίποδο), 📷 (Οπίσθιος Φωτισμός), 📷 (Μάκρο), 🧑 (Νυχτερινό Πορτρέτο), 📷 (Προβολέας), 🧑 (Χαμηλή Φωτεινότητα), 🧑 (Μωρό)

Λειτουργία λήψης: Cont. Shooting, Slow Sync. (σελίδα 41), Auto HDR (σελίδα 54), Daylight Sync., Slow Shutter, Hand-held Twilight

Εικονίδιο αναγνώρισης σκηنيκού λήψης

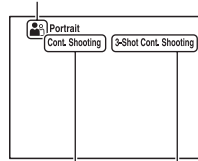

Λειτουργία λήψης

Αριθμός εικόνων που θα ληφθούν









SCN (Επιλογή Σκηνακού)

1 Τοποθετήστε τον επιλογέα θέσης λειτουργίας στη θέση SCN (Επιλογή Σκηνακού) και στη συνέχεια πιέστε το κέντρο του πλήκτρου ελέγχου.

2 Επιλέξτε την επιθυμητή λειτουργία με τα ▲/▼ και στη συνέχεια πιέστε το κέντρο του πλήκτρου ελέγχου.

• Για να αλλάξετε το σκηνακό, πιέστε το πλήκτρο Fn και στη συνέχεια επιλέξτε ένα άλλο σκηνακό.

3 Ρυθμίστε την εστίαση και τραβήξτε τη φωτογραφία.

 (Πορτρέτο)	Θολώνει το φόντο και αναδεικνύει το θέμα. Αναπαράγει τους χρωματικούς τόνους του δέρματος με απαλό τρόπο.
 (Δράση στα Σπορ)	Πραγματοποιεί λήψη κινούμενων αντικειμένων με μεγάλη ταχύτητα κλείστρου ώστε το θέμα να φαίνεται ακίνητο. Η φωτογραφική μηχανή τραβάει συνέχεια φωτογραφίες όσο είναι πιεσμένο το κλείστρο.
 (Μάκρο)	Πραγματοποιεί λήψη αντικειμένων από κοντινή απόσταση, όπως για παράδειγμα λουλούδια ή τρόφιμα.
 (Τοπίο)	Πραγματοποιεί λήψη ολόκληρου του οπτικού πεδίου καθαρά εστιασμένου και με ζωντανά χρώματα.
 (Ηλιοβασίλεμα)	Πραγματοποιεί λήψη των ωραίων κόκκινων αποχρώσεων της ανατολής ή του ηλιοβασιλέματος.
 (Νυχτερινή Λήψη)	Πραγματοποιεί λήψη νυχτερινών σκηνών από απόσταση, χωρίς να χάνεται η σκοτεινή ατμόσφαιρα του περιβάλλοντος.
 (Λήψη με το Χέρι στο Ημίφως)	Πραγματοποιεί λήψη νυχτερινών σκηνών με λιγότερα παράσιτα και θόλωμα χωρίς τη χρήση τριπόδου. Λαμβάνεται μια ριπή φωτογραφιών και εφαρμόζεται επεξεργασία εικόνας για να μειωθεί το θόλωμα του θέματος, το κούνημα της φωτογραφικής μηχανής και τα παράσιτα.
 (Νυχτερινό Πορτρέτο)	Πραγματοποιεί λήψη πορτρέτων σε νυχτερινό φόντο.

 Sweep Panorama

1 Τοποθετήστε τον επιλογέα θέσης λειτουργίας στη θέση  (Sweep Panorama).

2 Στρέψτε τη φωτογραφική μηχανή προς το θέμα για το οποίο θέλετε να ρυθμίσετε τη φωτεινότητα και την εστίαση και πιέστε το κλείστρο μέχρι τη μέση.

3 Στρέψτε τη φωτογραφική μηχανή προς το άκρο του θέματος ενώ κρατάτε πιεσμένο το κλείστρο μέχρι τη μέση και στη συνέχεια πιέστε το κλείστρο μέχρι το τέρμα.

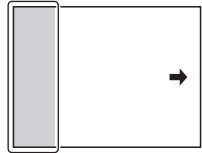

Αυτό το τμήμα δεν θα ληφθεί.

4 Μετακινήστε τη φωτογραφική μηχανή οριζόντια ή κατακόρυφα μέχρι το τέλος, ακολουθώντας τις οδηγίες στην οθόνη.

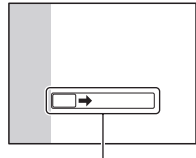

Μπάρα καθοδήγησης

T [8] Tele-zoom Cont. Priority AE

1 Τοποθετήστε τον επιλογέα θέσης λειτουργίας στη θέση T [8] (Tele-zoom Cont. Priority AE).

2 Ρυθμίστε την εστίαση και τραβήξτε τη φωτογραφία.

- Η φωτογραφική μηχανή πραγματοποιεί συνεχώς λήψη φωτογραφιών όσο είναι πιεσμένο το κλείστρο μέχρι το τέρμα.
- Η κεντρική περιοχή της οθόνης περικλύπεται και η φωτογραφική μηχανή καταγράφει συνεχώς τις εικόνες με μέγιστη ταχύτητα περίπου 8 εικόνες ανά δευτερόλεπτο.
- Η ελάχιστη κλίμακα ζουμ της φωτογραφικής μηχανής ρυθμίζεται σε 2 φορές και το μέγεθος εικόνας ρυθμίζεται σε S.

Τεχνικές λήψης

- Όταν το [AEL w/ shutter] είναι ρυθμισμένο στη θέση [Off], η φωτογραφική μηχανή συνεχίζει να ρυθμίζει την έκθεση ακόμα και μετά την πρώτη λήψη στο [Συνεχής Λήψη] (Cont. Shooting) ή το [Tele-zoom Cont. Priority AE] (σελίδα 56).
- Όταν το [Λειτουργία Αυτόματης Εστίασης] (Autofocus Mode) είναι ρυθμισμένο σε [Συνεχής AF], η φωτογραφική μηχανή συνεχίζει να ρυθμίζει την εστίαση κατά τη διάρκεια της λήψης. Μπορείτε να ρυθμίσετε το [ISO] στην επιθυμητή τιμή.

Χρήση του φλας

Σε ένα χώρο με χαμηλό φωτισμό, η χρήση του φλας σας επιτρέπει να τραβήξετε μια φωτεινή φωτογραφία και επίσης βοηθάει στο να αποτραπεί το κούνημα της φωτογραφικής μηχανής. Όταν πραγματοποιείτε λήψη ενάντια στον ήλιο, μπορείτε να χρησιμοποιήσετε το φλας για να τραβήξετε μια φωτεινή εικόνα ενός θέματος που φωτίζεται από πίσω.

1 Πλήκτρο Fn → ⚡ → (Λειτουργία φλας) Επιλέξτε την επιθυμητή ρύθμιση

- Για περισσότερες πληροφορίες σχετικά με τις διαθέσιμες λειτουργίες φλας για κάθε λειτουργία λήψης, δείτε στη σελίδα 75.

2 Πιέστε το πλήκτρο

Το φλας ανοίγει.

- Στη λειτουργία [Intelligent Auto], [Superior Auto], ή στη λειτουργία [Επιλογής Σκηνοικού], το ενσωματωμένο φλας δεν ανοίγει ακόμα και αν πιέσετε το πλήκτρο ⚡. Σε αυτές τις λειτουργίες, το φλας ανοίγει αυτόματα αν η ένταση του φωτός δεν είναι ικανοποιητική, ή αν το θέμα φωτίζεται από πίσω.



3 Μόλις ολοκληρωθεί η φόρτιση του φλας, τραβήξτε τη φωτογραφία.

- ⚡• Αναβοσβήνει: Το φλας φορτίζεται. Όσο αναβοσβήνει η ένδειξη, δεν μπορείτε να απελευθερώσετε το κλείστρο.





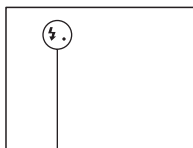

- ⚡• Φωτισμένη: Το φλας έχει φορτιστεί και είναι έτοιμο για λήψη.

- Αν πιέσετε το κλείστρο μέχρι τη μέση σε συνθήκες χαμηλού φωτισμού με τη λειτουργία αυτόματης εστίασης, το φλας μπορεί να φωτοβολήσει για να βοηθήσει στην εύκολη εστίαση του θέματος (Φωτισμός AF).



- ⚡• Ένδειξη (Φόρτισης φλας)

Χρήση του φλας

 (Χωρίς Φλας)	Δε φωτοβολεί ακόμα και αν ανοίξει το ενσωματωμένο φλας. <ul style="list-style-type: none">• Δεν μπορείτε να επιλέξετε αυτό το στοιχείο όταν ο επιλογέας θέσης λειτουργίας είναι στη θέση P, A, S, ή M. Αν δεν θέλετε να χρησιμοποιήσετε το φλας σε αυτές τις λειτουργίες, ωθήστε το φλας προς τα κάτω.
 (Αυτόματο Φλας)	Φωτοβολεί αν είναι σκοτεινά ή ενάντια στο φως.
 (Φλας Γεμίματος)	Φωτοβολεί κάθε φορά που πιέζετε το κλείστρο.
 (Αργός Συγχρονισμός)	Φωτοβολεί κάθε φορά που πιέζετε το κλείστρο. Η λήψη με Αργό Συγχρονισμό (Slow Sync) σας επιτρέπει να πραγματοποιήσετε λήψη μιας καθαρής φωτογραφίας τόσο του θέματος, όσο και του φόντου χαμηλώνοντας την ταχύτητα κλείστρου.
 (Οπίσθιος Συγχρονισμός)	Φωτοβολεί ακριβώς πριν την ολοκλήρωση της έκθεσης κάθε φορά που πιέζετε το κλείστρο.
 (Ασύρματο)	Ενεργοποιεί ένα εξωτερικό φλας (πωλείται χωριστά) το οποίο βρίσκεται εκτός της φωτογραφικής μηχανής και μακριά από αυτή (Λήψη με ασύρματο φλας).

Ρύθμιση της φωτεινότητας της εικόνας

Κανονικά, η έκθεση επιτυγχάνεται αυτόματα (Αυτόματη έκθεση).

Με βάση την έκθεση που επιτυγχάνεται με την αυτόματη έκθεση, μπορείτε να πραγματοποιήσετε αντιστάθμιση της έκθεσης. Μπορείτε να κάνετε ολόκληρη την εικόνα φωτεινότερη μετατοπίζοντας την έκθεση προς την πλευρά του +. Ολόκληρη η εικόνα γίνεται σκοτεινότερη μετατοπίζοντας την έκθεση προς την πλευρά του - (Αντιστάθμιση έκθεσης).

1 Πιέστε το πλήκτρο

 Πλήκτρο



2 Ρυθμίστε την έκθεση με τον επιλογέα ελέγχου.

Προς το + (υπερέκθεση): Η εικόνα γίνεται πιο φωτεινή.

Προς το - (υποέκθεση): Η εικόνα γίνεται πιο σκοτεινή.

• Στη λειτουργία σκοπεύτρου, επιβεβαιώστε την έκθεση χρησιμοποιώντας την κλίμακα EV.

Οθόνη LCD μετά τη ρύθμιση της έκθεσης.

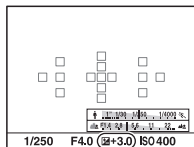

Αντισταθμισμένη έκθεση

Εικόνα στο σκόπευτρο



Κανονική έκθεση

3 Ρυθμίστε την εστίαση και τραβήξτε τη φωτογραφία.

Τεχνικές λήψης

- Ρυθμίστε το βαθμό αντιστάθμισης ελέγχοντας την εικόνα που καταγράφεται.
- Χρησιμοποιώντας τη λήψη Bracket, μπορείτε να πραγματοποιήσετε λήψη πολλαπλών φωτογραφιών με μεταβολή της έκθεσης προς το συν ή προς το πλην (σελίδα 45).

Σημειώσεις

- Το στοιχείο αυτό δεν μπορεί να επιλεγεί όταν η λειτουργία έκθεσης είναι ρυθμισμένη στη θέση [Intelligent Auto], [Superior Auto], ή [Επιλογή Σκηνικού].
- Όταν η λειτουργία έκθεσης είναι ρυθμισμένη στη θέση M, η έκθεση μπορεί να ρυθμιστεί μόνο όταν το [ISO] είναι στη θέση [AUTO]. Στρέψτε τον επιλογέα ελέγχου κατά τη διάρκεια του κλειδώματος ΑΕ για να ρυθμίσετε την τιμή της αντιστάθμισης.
- Μολονότι μπορείτε να ρυθμίσετε την έκθεση μεταξύ -3.0 EV και $+3.0$ EV, μόνο μια τιμή μεταξύ -2.0 EV και $+2.0$ EV με την ισοδύναμη φωτεινότητα εικόνας εμφανίζεται στην οθόνη κατά τη διάρκεια της λήψης. Αν ρυθμίσετε μια τιμή έκθεσης εκτός αυτού του εύρους, η φωτεινότητα εικόνας στην οθόνη δεν δείχνει το αποτέλεσμα, αλλά το αποτέλεσμα αντανακλάται στην εικόνα που καταγράφεται.

☺ / 📷 Επιλογή της λειτουργίας οδήγησης

Μπορείτε να χρησιμοποιήσετε την κατάλληλη λειτουργία οδήγησης ανάλογα με το σκοπό σας, όπως λήψη μιας μεμονωμένης φωτογραφίας, συνεχόμενη λήψη φωτογραφιών, ή λήψη bracket.

☺ / 📷 στο πλήκτρο ελέγχου →
Επιλογή της επιθυμητής λειτουργίας

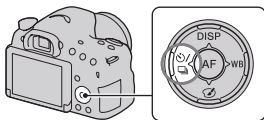

☐ (Single Shooting)	Αυτή είναι η κανονική λειτουργία λήψης.
📷 (Cont. Shooting)	Η φωτογραφική μηχανή πραγματοποιεί συνεχόμενη λήψη εικόνων.
☺ (Χρονοδιακόπτης)	Ο χρονοδιακόπτης των 10 δευτερολέπτων είναι χρήσιμος όταν ο φωτογράφος θέλει να εμφανίζεται στη φωτογραφία και ο χρονοδιακόπτης 2 δευτερολέπτων είναι χρήσιμος για τον περιορισμό του κουνήματος της φωτογραφικής μηχανής.
BRK C (Bracket: Cont.)	Μπορείτε να πραγματοποιήσετε λήψη 3 εικόνων, κάθε μια με διαφορετικό βαθμό έκθεσης.
BRK S (Single Bracket)	Μπορείτε να πραγματοποιήσετε λήψη 3 εικόνων, όπου κάθε μια έχει διαφορετικό βαθμό έκθεσης.
BRK WB (WB bracket)	Με βάση την επιλεγμένη ισορροπία του λευκού και τη θερμοκρασία χρώματος / το φίλτρο χρώματος, καταγράφονται 3 εικόνες με μεταβολή της ισορροπίας του λευκού.

Αλλαγή των ενδείξεων της οθόνης πληροφοριών εγγραφής (DISP)

Κάθε φορά που πιέζετε το DISP στο Πλήκτρο Ελέγχου, η οθόνη πληροφοριών εγγραφής αλλάζει ως εξής.

Μπορείτε να αλλάξετε την οθόνη του σκοπεύτρου χωριστά από την οθόνη LCD.

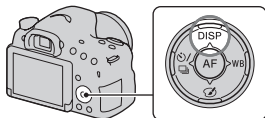

Οθόνη Γραφικών

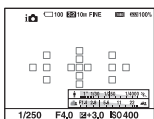

Εμφάνιση Όλων των Πληροφοριών

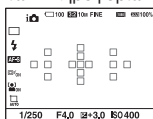

Χωρίς Εμφάνιση Πληροφοριών

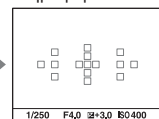

Οθόνη Γραφικών

Η [Οθόνη Γραφικών] δείχνει την ταχύτητα κλείστρου και το διάφραγμα σε μορφή γραφημάτων, επεξηγώντας καθαρά τον τρόπο με τον οποίο λειτουργεί η έκθεση. Οι δείκτες στην ένδειξη ταχύτητας κλείστρου και στην ένδειξη διαφράγματος υποδεικνύουν την τρέχουσα τιμή.

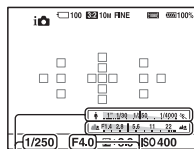

Ταχύτητα κλείστρου

Τιμή διαφράγματος

Ρύθμιση του μεγέθους της εικόνας

Μέγεθος Εικόνας

Πλήκτρο MENU →  1 [Μέγεθος Εικόνας] (Image Size) → Επιλογή του επιθυμητού μεγέθους

[Αναλογία διαστάσεων]: [3:2]

Μέγεθος εικόνας		Κατευθυντήριες γραμμές χρήσης
L : 2.0M	5456 x 3632 πίξελ	Για λήψη με την υψηλότερη ποιότητα εικόνας
M : 1.0M	3872 x 2576 πίξελ	Για εκτυπώσεις μέχρι μέγεθος A3+
S : 5.0M	2736 x 1824 πίξελ	Για εκτυπώσεις μέχρι μέγεθος A5

[Αναλογία διαστάσεων]: [16:9]

Μέγεθος εικόνας		Κατευθυντήριες γραμμές χρήσης
L : 1.7M	5456 x 3064 πίξελ	Κατευθυντήριες γραμμές χρήσης Για προβολή σε μια τηλεόραση υψηλής ευκρίνειας
M : 8.4M	3872 x 2176 πίξελ	
S : 4.2M	2736 x 1536 πίξελ	

Σημείωση

- Όταν το [Ποιότητα] (Quality) είναι ρυθμισμένο σε [RAW] ή [RAW & JPEG], το μέγεθος εικόνας ενός αρχείου RAW αντιστοιχεί με το L. Το μέγεθος αυτό δεν εμφανίζεται στην οθόνη.

Πανόραμα: Μέγεθος

Μπορείτε να ρυθμίσετε το μέγεθος εικόνας των πανοραμικών εικόνων. Το μέγεθος εικόνας ποικίλει, ανάλογα με τη ρύθμιση κατεύθυνσης λήψης (σελίδα 55).

Πλήκτρο MENU →  1[→ Πανόραμα: Μέγεθος] (Panorama: Size) → Επιλογή του επιθυμητού μεγέθους

Κανονικό	Με το [Πανόραμα: Διεύθυνση] ρυθμισμένο σε [Επάνω] [Κάτω]: 3872 x 2160 Με το [Πανόραμα: Διεύθυνση] ρυθμισμένο σε [Δεξιά] [Αριστερά]: 8192 x 1856
Ευρύ	Με το [Πανόραμα: Διεύθυνση] ρυθμισμένο σε [Επάνω] [Κάτω]: 5536 x 2160 Με το [Πανόραμα: Διεύθυνση] ρυθμισμένο σε [Δεξιά] [Αριστερά]: 12416 x 1856

Μεγέθυνση εικόνων

Μια εικόνα μπορεί να μεγεθυνθεί, για να την εξετάσετε καλύτερα. Αυτό είναι βολικό για να ελέγξετε την εστίαση της καταγραμμένης εικόνας.

1 Εμφανίστε την εικόνα που θέλετε να μεγεθύνετε και στη συνέχεια πιέστε το πλήκτρο

⊕ Πλήκτρο

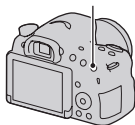

2 Κάντε ζουμ στην εικόνα με το πλήκτρο ⊕ ή το πλήκτρο ⊖

- Περιστρέφοντας τον επιλογέα ελέγχου αλλάζει η εικόνα διατηρώντας την ίδια μεγέθυνση. Όταν τραβάτε πολλές φωτογραφίες του ίδιου θέματος, μπορείτε να συγκρίνετε την εστίασή τους.

3 Επιλέξτε το τμήμα που θέλετε να μεγεθύνετε με τα ▲▼ ◀▶ του πλήκτρου ελέγχου.

Για να ακυρώσετε την αναπαραγωγή με μεγέθυνση

Πιέστε το κέντρο του πλήκτρου ελέγχου, ώστε η εικόνα να επανέλθει στο κανονικό της μέγεθος.

Εμφάνιση της λίστας εικόνων

Μπορείτε να εμφανίσετε πολλαπλές εικόνες ταυτόχρονα στην οθόνη.

Πιέστε το πλήκτρο  .

Εμφανίζεται η οθόνη ευρετηρίου εικόνων.

- Μπορείτε να επιλέξετε τον αριθμό των εικόνων που εμφανίζονται σε μια σελίδα της οθόνης ευρετηρίου εικόνων χρησιμοποιώντας το [Ευρετήριο Εικόνων] (Image Index) στο μενού  Αναπαραγωγή.

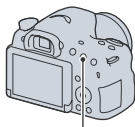



 Πλήκτρο

Για να επιστρέψετε στην οθόνη εμφάνισης μιας εικόνας

Πιέστε το κέντρο του πλήκτρου ελέγχου όταν επιλέξετε την επιθυμητή εικόνα.

Για να εμφανίσετε τον επιθυμητό φάκελο

Επιλέξτε την αριστερή μπάρα της οθόνης ευρετηρίου εικόνων με το πλήκτρο ελέγχου και στη συνέχεια επιλέξτε τον επιθυμητό φάκελο με τα / Πιέζοντας το κέντρο του πλήκτρου ελέγχου όταν είναι επιλεγμένη η μπάρα, η λειτουργία προβολής αλλάζει.



Προβολή εικόνων σε μια οθόνη τηλεόρασης

Για να δείτε εικόνες που έχουν εγγραφεί με τη φωτογραφική μηχανή σας σε μια οθόνη TV, χρειάζεται ένα καλώδιο HDMI (πωλείται χωριστά) και μια HD TV εξοπλισμένη με έναν ακροδέκτη HDMI.

1 Θέστε εκτός λειτουργίας τη φωτογραφική μηχανή και την τηλεόραση και συνδέστε τη φωτογραφική μηχανή στην τηλεόραση.

Προς τον ακροδέκτη
HDMI Καλώδιο HDMI
(πωλείται χωριστά)

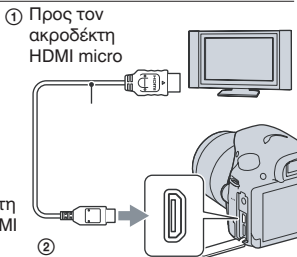



2 Θέστε σε λειτουργία την τηλεόραση και αλλάξετε την είσοδο.

• Δείτε επίσης και τις οδηγίες χρήσης που παρέχονται με την τηλεόραση.

3 Θέστε σε λειτουργία τη φωτογραφική μηχανή και πιάστε το πλήκτρο .

Στην οθόνη της τηλεόρασης εμφανίζονται οι εικόνες που έχουν τραβηχτεί με τη φωτογραφική μηχανή.

Επιλέξτε την επιθυμητή εικόνα με τα   του πλήκτρου ελέγχου.









• Η οθόνη LCD στο πίσω μέρος της φωτογραφικής μηχανής δεν ενεργοποιείται.



Λειτουργίες που μπορούν να εκτελεστούν με τα πλήκτρα/διακόπτες

Μπορείτε να ρυθμίσετε ή να εκτελέσετε διάφορες λεπτομέρειες με αυτά τα πλήκτρα / διακόπτες.

Σχετικά με τη θέση των πλήκτρων / διακοπών, δείτε το “Αναγνώριση των λειτουργικών μερών της συσκευής” (σελίδα 13).

 Πλήκτρο (41)	Ανοίγει το φλας.
 Πλήκτρο (43)/ Πλήκτρο AV Πλήκτρο (48) 	Ρυθμίζει την έκθεση./ Καθορίζει την τιμή του διαφράγματος./ Μεγεθύνει την εικόνα κατά την προβολή εικόνων.
Πλήκτρο ISO (53)	Ρυθμίζει την ευαισθησία ISO.
Πλήκτρο FINDER/LCD (57)	Αλλάζει την οθόνη μεταξύ της οθόνης LCD και του σκοπεύτρου.
Πλήκτρο MENU (55)	Εμφανίζει την οθόνη μενού για τη ρύθμιση των στοιχείων του μενού.
Πλήκτρο MOVIE (32)	Πραγματοποιεί εγγραφή ταινιών.
Πλήκτρο AEL  Πλήκτρο (49)/ Πλήκτρο  (48)	Καθορίζει την έκθεση για ολόκληρη την οθόνη. /Εμφανίζει πολλαπλές εικόνες στην οθόνη ταυτόχρονα. / Μικραίνει το μέγεθος μιας εικόνας που είχε μεγεθυνθεί κατά την προβολή εικόνων.
Πλήκτρο ZOOM	Μεγεθύνει και καταγράφει το θέμα χρησιμοποιώντας τη λειτουργία ζουμ της φωτογραφικής μηχανής.
Πλήκτρο Fn (52, 53) /  Πλήκτρο	Εμφανίζει την οθόνη ρυθμίσεων μιας λειτουργίας που ρυθμίζεται με το πλήκτρο Fn. / Περιστρέφει τις εικόνες.
Πλήκτρο ελέγχου	Ρυθμίζει τις παρακάτω λειτουργίες: Εμφάνιση Περιεχομένου (46), Ισορροπία Λευκού (54), Λειτουργία Οδηγησης (45), Εμφάνιση Εικόνας (54) και Αυτόματη Εστίαση.
Πλήκτρο  (33)	Πραγματοποιεί αναπαραγωγή εικόνων.
? Πλήκτρο  (62)/ Πλήκτρο (34)	Εμφανίζει συμβουλές λήψης ή τον οδηγό της φωτογραφικής μηχανής (In-Camera Guide). / Διαγράφει εικόνες.
Διακόπτης λειτουργίας εστίασης	Επιλέγει αυτόματη εστίαση ή χειροκίνητη εστίαση.
Πλήκτρο Προεπισκόπησης / Πλήκτρο Μεγεθυντή Εστίασης	Ελέγχει το θόλωμα του φόντου. / Σας επιτρέπει να ελέγξετε την εστίαση μεγεθύνοντας την εικόνα πριν τη λήψη.

Επιλογή μιας λειτουργίας με το πλήκτρο Fn (Λειτουργιών)

Το πλήκτρο αυτό χρησιμοποιείται για τη ρύθμιση ή την εκτέλεση λειτουργιών που χρησιμοποιούνται συχνά στη λήψη.

1 Πιέστε το πλήκτρο Fn.

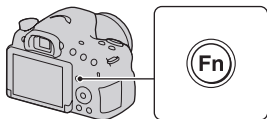

2 Επιλέξτε το επιθυμητό στοιχείο με το ▲/▼/◀/▶ του πλήκτρου ελέγχου και στη συνέχεια πιέστε το κέντρο ● για εκτέλεση της εντολής.

Εμφανίζεται η οθόνη ρυθμίσεων.

3 Ακολουθώντας τις οδηγίες του οδηγού χειρισμών, επιλέξτε και εκτελέστε την επιθυμητή ενέργεια.

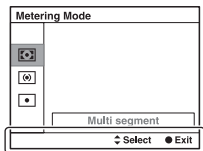

Οδηγός χειρισμών

Για να ρυθμίσετε απ' ευθείας τη φωτογραφική μηχανή από την οθόνη πληροφοριών εγγραφής

Στρέψτε τον επιλογέα ελέγχου χωρίς να πιέσετε το κέντρο ● στο βήμα 2. Μπορείτε να ρυθμίσετε τη φωτογραφική μηχανή απ' ευθείας από την οθόνη πληροφοριών εγγραφής.

Λειτουργίες που μπορούν να επιλεγούν με το πλήκτρο Fn (Λειτουργιών)

Οι λειτουργίες που μπορούν να επιλεγούν με το πλήκτρο Fn είναι οι παρακάτω:

Επιλογή Σκηνικού (38)	Επιλέγει την κατάλληλη θέση λειτουργίας μεταξύ των προεπιλεγμένων ρυθμίσεων της Επιλογής Σκηνικού ανάλογα με τις συνθήκες λήψης. (Πορτρέτο / Δράση στα Σπορ / Μάκρο / Τοπίο / Ηλιοβασιλέμα / Νυχτερινή Σκηνή / Λήψη με το Χέρι στο Ημίφως / Νυχτερινό Πορτρέτο)
Ταινία	Επιλέγει τη λειτουργία έκθεσης που ταιριάζει με το θέμα ή το εφέ σας και πραγματοποιεί λήψη ταινιών. (P/A/S/M)
Λειτουργία οδήγησης (45)	Ρυθμίζει τη λειτουργία οδήγησης, όπως για παράδειγμα τη συνεχή λήψη. (Single Shooting/Cont. Shooting/Self-timer/Bracket: Cont./Single Bracket/WB bracket)
Λειτουργία φλας (41)	Ρυθμίζει τη λειτουργία φλας. (Χωρίς Φλας, Αυτόματο Φλας, Φλας Γεμίματος, Αργός Συγχρονισμός, Οπίσθιος Συγχρονισμός, Ασύρματο)
Λειτουργία αυτόματης εστίασης	Επιλέγει τη μέθοδο εστίασης ανάλογα με την κίνηση του θέματος. (Single-shot AF/Automatic AF/Continuous AF)
Περιοχή AF	Επιλέγει την περιοχή εστίασης. (Ευρεία/Ζώνη/Σημειακή/Τοπική)
Παρακολούθηση AF (Lock-on AF)	Διατηρεί ένα θέμα εστιασμένο ενώ το παρακολουθεί. (Off/On/On(Lock-on AF w/ shutter))
Ανίχνευση Χαμόγελου / Προσώπων	Συλλαμβάνει αυτόματα τα πρόσωπα των ανθρώπων με τη βέλτιστη εστίαση και έκθεση. / Πραγματοποιεί λήψη όταν ανιχνευτεί ένα χαμόγελο. (Face Detection Off/Face Detection On (Regist. Faces)/Face Detection On/Smile Shutter)
Αυτόματο Καδράρισμα Αντικειμένων	Αναλύει το σκηνικό λήψης κατά τη σύλληψη ενός προσώπου ή την παρακολούθηση ενός αντικειμένου με το [Lock-on AF] και περικρίπτει αυτόματα μια εικόνα με καλά ισορροπημένη σύνθεση. (Off/Auto)
ISO	Ρυθμίζει την ευαισθησία στο φως. Όσο μεγαλύτερος είναι ο αριθμός, τόσο πιο γρήγορη είναι η ταχύτητα κλείστρου. (Multi Frame Noise Reduct./ISO AUTO, ISO 100 έως 16000)
Λειτουργία φωτομέτρησης	Επιλέγει τη μέθοδο μέτρησης της φωτεινότητας. (Πολλαπλών τμημάτων / Κεντροβαρής / Σημειακή)
Αντιστάθμιση φλας	Ρυθμίζει την ένταση του φλας. (-2.0EV έως +2.0EV)

Ισορροπία Λευκού	Ρυθμίζει τους χρωματικούς τόνους της εικόνας. (Αυτόματη Ισορροπία Λευκού/Φως Ημέρας/ Σκιά/Συννεφιά/Λαμπτήρες Πυράκτωσης/ Λαμπτήρες Φθορισμού: Θερμό Λευκό / Λαμπτήρες Φθορισμού: Ψυχρό Λευκό/ Λαμπτήρες Φθορισμού: Λευκό Ημέρας/ Λαμπτήρες Φθορισμού: Φως Ημέρας/ Φλας/ Θερμοκρασία Χρώματος/ Φίλτρο Χρώματος/ Προσωπική Ρύθμιση)
DRO/Auto HDR	Αντισταθμίζει τη φωτεινότητα και την αντίθεση αυτόματα. (Off/D-Range Opt./Auto HDR)
Δημιουργικό Στυλ	Επιλέγει την επιθυμητή επεξεργασία εικόνας. (Τυπική/Ζωντανά Χρώματα/Πορτρέτο/Τοπίο/ Ηλιοβασιλέμα/Ασπρόμαυρη)
Εμφέ Εικόνας	Πραγματοποιεί λήψη με το επιθυμητό εμφέ φίλτρου για την επίτευξη μεγαλύτερης εκφραστικότητας. (Off / Κάμερα-Παιχνίδι / Ποπ Χρώμα / Posterization / Φωτογραφία Ρετρό / Soft High-key / Επιμέρους Χρώμα / Μονόχρωμη Υψηλής Αντίθεσης / Απαλή Εστίαση / Πίνακας HDR / Μονόχρωμο με Πλούσιους τόνους / Μινιατούρα)

Λειτουργίες που επιλέγονται με το πλήκτρο MENU

Μπορείτε να πραγματοποιήσετε τις βασικές ρυθμίσεις για τη φωτογραφική μηχανή συνολικά, ή να εκτελέσετε λειτουργίες όπως λήψη, αναπαραγωγή, ή άλλους χειρισμούς.

Πιέστε το πλήκτρο MENU, επιλέξτε το επιθυμητό στοιχείο με τα ▲/▼/◀/▶ του πλήκτρου ελέγχου και πιέστε το κέντρο του πλήκτρου ελέγχου.

Επιλέξτε μια σελίδα του μενού

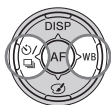

Επιλέξτε ένα στοιχείο του μενού

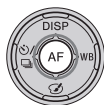
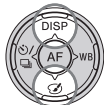

Μενού λήψης φωτογραφιών



Μέγεθος Εικόνας (47)	Επιλέγει το μέγεθος των φωτογραφιών. (L:20M/M:10M/S:5.0M (Όταν το [Αναλογία Διαστάσεων] είναι ρυθμισμένο σε [3:2]) L:17M/M:8.4M/S:4.2M (Όταν το [Αναλογία Διαστάσεων] είναι ρυθμισμένο σε [16:9]))
Αναλογία Διαστάσεων	Επιλέγει την αναλογία διαστάσεων των φωτογραφιών. (3:2/16:9)
Ποιότητα	Επιλέγει την ποιότητα εικόνας των φωτογραφιών. (RAW/RAW & JPEG/Fine/Standard)
Πανόραμα: Μέγεθος (47)	Επιλέγει το μέγεθος των πανοραμικών εικόνων. (Standard/Wide)
Πανόραμα: Κατεύθυνση	Επιλέγει την κατεύθυνση λήψης των πανοραμικών εικόνων. (Δεξιά/Αριστερά/Επάνω/Κάτω)



Clear Image Zoom	Κάνει ζουμ σε μια εικόνα με υψηλότερη ποιότητα από ότι το Ψηφιακό Ζουμ. (On/Off)
Ψηφιακό Ζουμ	Κάνει ζουμ σε μια εικόνα με μεγαλύτερη μεγέθυνση από ότι το Clear Image Zoom. Η λειτουργία αυτή είναι επίσης διαθέσιμη στην εγγραφή ταινιών. (On/Off)

Λειτουργίες που επιλέγονται με το πλήκτρο MENU

Long Exposure NR	Ρυθμίζει την επεξεργασία μείωσης θορύβου (NR) για τις εικόνες που η ταχύτητα κλείστρου είναι 1 δευτερόλεπτο ή περισσότερο. (On/Off)
High ISO NR	Ρυθμίζει τη διαδικασία μείωσης θορύβου για λήψη υψηλής ευαισθησίας. (High/Normal/Low)
Έλεγχος φλας	Ρυθμίζει τη μέθοδο καθορισμού της έντασης του φλας. (ADI flash/Pre-flash TTL)
Φωτισμός AF	Ρυθμίζει το φωτισμό AF που ρίχνει φως σε μια σκοτεινή σκηνή για να υποβοηθήσει την εστίαση. (Auto/Off)



SteadyShot	Επιλέγει το SteadyShot. (On/Off)
Χρωματικός Χώρος	Αλλάζει το εύρος των αναπαραγόμενων χρωμάτων. (sRGB/AdobeRGB)
AEL με το κλείστρο Λίστα Συμβουλών	Καθορίζει αν θα ρυθμίζεται η έκθεση πιέζοντας το κλείστρο μέχρι τη μέση. Αυτό είναι χρήσιμο όταν θέλετε να ρυθμίσετε την εστίαση και την έκθεση χωριστά. (On/Off)
Λήψης (62)	Σας παρέχει πρόσβαση σε όλες τις συμβουλές λήψης.

Μενού λήψης ταινιών



Τύπος Αρχείου	Επιλέγει τον τύπο αρχείου των ταινιών. (AVCHD/MP4)
Ρύθμιση Εγγραφής	Επιλέγει το μέγεθος καρέ της ταινίας που εγγράφεται. (60i 24M(FX)/50i 24M(FX)/60i 17M(FH)/50i 17M(FH)/24p 24M(FX)/25p 24M(FX)/24p 17M(FH)/25p 17M(FH)/ 1440x1080 12M/VGA 3M)
SteadyShot	Ρυθμίζει το SteadyShot. (On/Off)
Διάρκεια Παρακολούθησης AF	Ρυθμίζει την ευαισθησία παρακολούθησης της λειτουργίας αυτόματης εστίασης για την εγγραφή ταινιών. (High/Mid/Low)

Εγγραφή Ήχου	Επιλέγει αν θα πραγματοποιηθεί εγγραφή ήχου κατά τη διάρκεια της λήψης μιας ταινίας. (On/Off)
Μείωση Θορύβου Ανέμου	Περιορίζει το θόρυβο του ανέμου κατά τη διάρκεια της εγγραφής μιας ταινίας. (On/Off)

Προσωπικό μενού

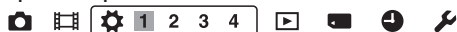

Eye-Start AF	Καθορίζει αν θα χρησιμοποιείται η αυτόματη εστίαση όταν κοιτάζετε από το σκόπευτρο. (On/Off)
Ρύθμιση FINDER/LCD	Ρυθμίζει τη μέθοδο εναλλαγής μεταξύ του σκοπεύτρου και της οθόνης LCD. (Αυτόματο/Χειροκίνητο)
Περιορισμός Κοκκινίσματος Ματιών	Περιορίζει το φαινόμενο κόκκινων ματιών κατά τη διάρκεια της χρήσης του φλας. (On/Off)
Απελευθέρωση χωρίς Φακό	Επιλέγει αν θα μπορεί να ανοίξει το κλείστρο όταν δεν είναι προσαρμοσμένος ο φακός. (Ενεργοποίηση/Απενεργοποίηση)
S. Auto Cont. Shooting	Καθορίζει αν θα πραγματοποιείται συνεχής λήψη στη λειτουργία [Superior Auto]. (Auto/Off)
S. Auto Image Extract.	Καθορίζει αν θα αποθηκεύονται όλες οι εικόνες που τραβήχτηκαν συνεχόμενα στη λειτουργία [Superior Auto]. (Auto/Off)

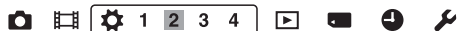



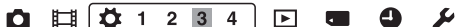

Γραμμές Πλέγματος	Εμφανίζει ένα πλέγμα για να σας βοηθήσει να ευθυγραμμίσετε το πλάνο. (Πλέγμα Rule of 3rds / Τετράγωνο Πλέγμα / Διαγώνιο + Τετράγωνο Πλέγμα / Off)
Αυτόματη Ανασκόπηση	Εμφανίζει την εικόνα που έχει ληφθεί μετά τη λήψη. Επιλέγει την αυτόματη ανασκόπηση. (10 Sec/5 Sec/2 Sec/Off)
Πλήκτρο DISP (Οθόνη)	Σας επιτρέπει να επιλέξετε τις διαθέσιμες λειτουργίες προβολής στην οθόνη LCD που μπορούν να επιλεγούν πιέζοντας το DISP στο πλήκτρο ελέγχου. (Οθόνη Γραφικών/ Εμφάνιση Όλων των Πληροφοριών/ Χωρίς Εμφάνιση Πληροφοριών/ Ιστόγραμμα/ Για το σκόπευτρο)
Πλήκτρο DISP (Σκόπευτρο)	Σας επιτρέπει να επιλέξετε τις διαθέσιμες λειτουργίες προβολής στο σκόπευτρο που μπορούν να επιλεγούν πιέζοντας το DISP στο πλήκτρο ελέγχου. (Οθόνη Γραφικών/ Εμφάνιση Όλων των Πληροφοριών/ Χωρίς Εμφάνιση Πληροφοριών/ Ιστόγραμμα)

Λειτουργίες που επιλέγονται με το πλήκτρο MENU

Στάθμη Peaking	Ενισχύει το περίγραμμα του εστιασμένου τμήματος με ένα συγκεκριμένο χρώμα στη χειροκίνητη εστίαση. (Υψηλή/Μεσαία/Χαμηλή/Off)
Χρώμα Peaking	Επιλέγει το χρώμα που χρησιμοποιείται για τη λειτουργία Peaking. (Κόκκινο/Κίτρινο/Λευκό)
Οθόνη Live View	Επιλέγει αν θα εμφανίζεται το αποτέλεσμα μιας λειτουργίας στην οθόνη, όπως για παράδειγμα το αποτέλεσμα της αντιστάθμισης έκθεσης. (Setting Effect ON/Setting Effect OFF)



Λειτουργία του πλήκτρου AEL	Αντιστοιχίζει την επιθυμητή λειτουργία στο πλήκτρο AEL. (Αντιστάθμιση Έκθεσης/ Λειτουργία Οδήγησης/ Λειτουργία Φλας/ Λειτουργία Αυτόματης Εστίασης/ Περιοχή AF/ Ανίχνευση Προσώπων/ Χαμόγελου/ Αυτόματο Καδράρισμα Πορτρέτων / ISO/ Λειτουργία Φωτομέτρησης/ Αντιστάθμιση Φλας/ Ισορροπία Λευκού/ DRO/ Auto HDR/ Δημιουργικό Στυλ/ Εμφέ Εικόνας/ Μέγεθος Εικόνας/ Ποιότητα/ AEL Hold/ AEL Toggle/  AEL Hold/  AEL Toggle/ Παρακολούθηση AF / Κλειδίωμα AF/ Προεπισκόπηση Διαφράγματος/ Προεπισκόπηση Αποτελέσματος Λήψης/ Ζουμ/ Μεγεθυντής Εστίασης)
Πλήκτρο ISO	Αντιστοιχίζει την επιθυμητή λειτουργία στο πλήκτρο ISO. (Αντιστάθμιση Έκθεσης/ Λειτουργία Οδήγησης/ Λειτουργία Φλας/ Λειτουργία Αυτόματης Εστίασης/ Περιοχή AF/ Ανίχνευση Προσώπων/ Χαμόγελου/ Αυτόματο Καδράρισμα Πορτρέτων / ISO/ Λειτουργία Φωτομέτρησης/ Αντιστάθμιση Φλας/ Ισορροπία Λευκού/ DRO/ Auto HDR/ Δημιουργικό Στυλ/ Εμφέ Εικόνας/ Μέγεθος Εικόνας/ Ποιότητα/ AEL Hold/ AEL Toggle/  AEL Hold/  AEL Toggle/ Παρακολούθηση AF / Κλειδίωμα AF/ Προεπισκόπηση Διαφράγματος/ Προεπισκόπηση Αποτελέσματος Λήψης/ Ζουμ/ Μεγεθυντής Εστίασης)
Πλήκτρο Προεπισκόπησης	Επιλέγει τη μέθοδο που χρησιμοποιείται για το χειρισμό του πλήκτρου προεπισκόπησης.
Πλήκτρο Διατήρησης Εστίασης	(Προεπισκόπηση Αποτελέσματος Λήψης/ Προεπισκόπηση Διαφράγματος/ Μεγεθυντής Εστίασης)
Πλήκτρο MOVIE	Επιλέγει τη λειτουργία του πλήκτρου διατήρησης εστίασης του φακού. (Διατήρηση Εστίασης/ Προεπισκόπηση Βάθους Πεδίου)



Lens Comp.: Shading	Αντισταθμίζει τις σκιασμένες γωνίες της οθόνης που προκαλούνται από τον τοποθετημένο φακό. (Auto/Off)
Lens Comp.: Chro. Aber.	Περιορίζει τη χρωματική απόκλιση στις γωνίες της οθόνης που προκαλούνται από τον τοποθετημένο φακό. (Auto/Off)

Lens Comp.: Distortion	Αντισταθμίζει την παραμόρφωση της οθόνης που προκαλείται από τον τοποθετημένο φακό. (Auto/Off)
e-Front Curtain Shutter	Καθορίζει αν θα χρησιμοποιείται η λειτουργία πρόσθιου ηλεκτρονικού κλείστρου-κουρτίνας. (On/Off)
Καταχώριση Προσώπου	Καταχωρεί ή αλλάζει το πρόσωπο στο οποίο θα δίνεται προτεραιότητα στην εστίαση. (Νέα Καταχώριση/ Αλλαγή Σειράς/ Διαγραφή/ Διαγραφή Όλων)

‘Μενού αναπαραγωγής



Επιλογή Φωτογραφιών/Ταινιών	Σας επιτρέπει να καθορίσετε τον τρόπο ομαδοποίησης των αναπαραγόμενων εικόνων. (Προβολή Φακέλων (Φωτογραφίες)/ Προβολή Φακέλων (MP4)/ Προβολή AVCHD)
Διαγραφή (34)*	Διαγράφει εικόνες (Πολλαπλές Εικόνες/ Όλες στο Φάκελο/ Όλα τα αρχεία AVCHD View)
Παρουσίαση	Εμφανίζει μια παρουσίαση. (Επανάληψη/ Ενδιάμεσο Διάστημα/ Τύπος Εικόνων)
Ευρετήριο Εικόνων (49)	Εμφανίζει μια λίστα εικόνων. (4 Εικόνες/ 9 Εικόνες)
Προστασία*	Προστατεύει, ή ακυρώνει την προστασία μιας εικόνας. (Πολλαπλές Εικόνες/ Ακύρωση Όλων των Εικόνων/ Ακύρωση Όλων των Ταινιών (MP4)/ Ακύρωση Όλων των αρχείων AVCHD View)
Καθορισμός Εκτύπωσης	Επιλέγει ή αποεπιλέγει εικόνες για DPOF. (Ρύθμιση DPOF/ Προσθήκη Ημερομηνίας)

* Τα διαθέσιμα στοιχεία διαφέρουν, ανάλογα με τη λειτουργία προβολής.

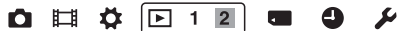

Ρύθμιση Έντασης	Ρυθμίζει την ένταση ήχου κατά την αναπαραγωγή ταινιών.
Οθόνη Αναπαραγωγής	Καθορίζει τον τρόπο αναπαραγωγής μιας εικόνας που έχει ληφθεί με προσανατολισμό πορτρέτου. (Αυτόματη Περιστροφή/ Χειροκίνητη Περιστροφή)

Λειτουργίες που επιλέγονται με το πλήκτρο MENU

Μενού Εργαλείων Κάρτας Μνήμης



Διαμόρφωση	Διαμορφώνει την κάρτα μνήμης.
Αριθμός Αρχείου	Επιλέγει τη μέθοδο που θα χρησιμοποιηθεί για την αντιστοίχιση αριθμών αρχείων στις φωτογραφίες και τις ταινίες MP4. (Σειρά/ Επαναφορά)
Όνομα Φακέλου	Επιλέγει το φορμά του φακέλου φωτογραφιών. (Κανονική Μορφή/ Μορφή Ημερομηνίας)
Επιλογή Φακέλου εγγραφής (REC)	Αλλάζει τον επιλεγμένο φάκελο αποθήκευσης φωτογραφιών και ταινιών MP4.
Νέος Φάκελος	Δημιουργεί ένα νέο φάκελο για την αποθήκευση φωτογραφιών και ταινιών MP4.
Ανάκτηση Βάσης Δεδομένων Εικόνων	Ανακτά το αρχείο βάσης δεδομένων εικόνων για τις ταινίες και ενεργοποιεί την εγγραφή και την αναπαραγωγή.
Εμφάνιση Χώρου Κάρτας Μνήμης	Εμφανίζει το χρόνο εγγραφής που απομένει για εγγραφή ταινιών και τον αριθμό φωτογραφιών που μπορούν να εγγραφούν στην κάρτα μνήμης.

Μενού Ρύθμισης Ρολογιού



Ρύθμιση Ημερομηνίας Ώρας (27)	Ρυθμίζει την ημερομηνία και την ώρα και τη θερινή ώρα.
Ρύθμιση Περιοχής (28)	Καθορίζει την τοποθεσία χρήσης.

Μενού Ρυθμίσεων



Μενού Έναρξης	Επιλέγει το μενού που εμφανίζεται πρώτο μεταξύ του κύριου μενού και της οθόνης μενού που εμφανίστηκε την τελευταία φορά. (Αρχικό/ Προηγούμενο)
Οδηγός Επιλογέα Θέσης Λειτουργίας	Ενεργοποιεί ή απενεργοποιεί τον οδηγό επιλογέα θέσης λειτουργίας (την εξήγηση για κάθε λειτουργία λήψης). (On/Off)
Φωτεινότητα LCD	Καθορίζει τη φωτεινότητα της οθόνης LCD.
Φωτεινότητα Σκοπεύτρου	Καθορίζει τη φωτεινότητα του σκοπεύτρου. (Αυτόματη/ Χειροκίνητη)
Θερμοκρασία Χρώματος Σκοπεύτρου	Καθορίζει τη θερμοκρασία χρώματος της οθόνης του σκοπεύτρου. Η ρύθμιση προς το + κάνει τα χρώματα πιο ψυχρά και η ρύθμιση προς το - κάνει τα χρώματα πιο θερμά. (+2 έως 0 έως -2)

Λειτουργίες που επιλέγονται με το πλήκτρο MENU

Εξοικονόμηση ενέργειας Χρόνος Έναρξης	Καθορίζει το επίπεδο της λειτουργίας εξοικονόμησης ενέργειας. (Μέγιστο/ Κανονικό)
Εξοικονόμησης Ενέργειας	Καθορίζει το διάστημα μετά από το οποίο ενεργοποιείται η εξοικονόμηση ενέργειας. (30 Min/5 Min/1 Min/20 Sec/10 Sec)



Ανάλυση HDMI	Καθορίζει την ανάλυση όταν η φωτογραφική μηχανή είναι συνδεδεμένη σε μια τηλεόραση HDMI. (Auto/1080p/1080i)
CTRL FOR HDMI	Χειρίζεται τη φωτογραφική μηχανή από μια TV που υποστηρίζει το "BRAVIA" Sync. (On/Off)
Λήψη Ρυθμίσεων*	Επιλέγει τη λειτουργία λήψης δεδομένων της φωτογραφικής μηχανής όταν χρησιμοποιείται μια κάρτα Eye-Fi. (On/Off)
Σύνδεση USB	Επιλέγει την κατάλληλη μέθοδο σύνδεσης USB για κάθε υπολογιστή ή συσκευή USB που συνδέεται με τη φωτογραφική μηχανή. (Αυτόματη/ Μαζική Αποθήκευση/ MTP/PC Remote)
Ρύθμιση USB LUN	Βελτιώνει τη συμβατότητα περιορίζοντας τις λειτουργίες της σύνδεσης USB. Σε κανονικές συνθήκες χρησιμοποιήστε το [Multi] και αν δεν μπορεί να πραγματοποιηθεί η σύνδεση, χρησιμοποιήστε το [Single]. (Multi/Single)
Ηχητικά σήματα	Καθορίζει αν θα ακούγονται ηχητικά σήματα όταν επιτυγχάνεται η εστίαση ή όταν λειτουργεί ο χρονοδιακόπτης. (On/Off)



Έκδοση	Εμφανίζει την έκδοση του λογισμικού της φωτογραφικής μηχανής.
Γλώσσα	Επιλέγει τη γλώσσα.
Λειτουργία Καθαρισμού	Αρχίζει τη λειτουργία καθαρισμού για τον καθαρισμό του αισθητήρα εικόνας.
Λειτουργία Επίδειξης	Ενεργοποιεί ή απενεργοποιεί την επίδειξη προβολής μιας ταινίας. (On/Off)
Επαναφορά Προεπιλογών	Επαναφέρει τις ρυθμίσεις στις προεπιλεγμένες τιμές τους. (Reset Default/Rec mode reset/Custom reset)

Χρήση της λειτουργίας οδήγησης της φωτογραφικής μηχανής

Οδηγός Λειτουργιών της Φωτογραφικής μηχανής (In-Camera Guide)

Όταν πιέσετε το πλήκτρο **?** (In-Camera Guide) στην οθόνη Fn ή την οθόνη μενού, εμφανίζεται αυτόματα ένας οδηγός ανάλογα με την επιλεγμένη λειτουργία ή ρύθμιση. Επιλέξτε μη διαθέσιμες λειτουργίες ή ρυθμίσεις στην οθόνη Fn και στη συνέχεια πιέστε το κέντρο του πλήκτρου ελέγχου για να εμφανιστεί η κατάλληλη διαδικασία για να τις ενεργοποιήσετε.

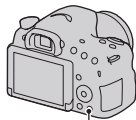

? Πλήκτρο

Συμβουλές Λήψης

Η φωτογραφική μηχανή εμφανίζει συμβουλές λήψης ανάλογα με την επιλεγμένη λειτουργία λήψης.

1 Πιέστε το πλήκτρο **?** (In-Camera Guide) ενώ εμφανίζεται η οθόνη πληροφοριών εγγραφής.

Εμφανίζεται αυτόματα μια λίστα συμβουλών λήψης ανάλογα με το επιλεγμένο θέμα.

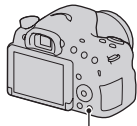

? Πλήκτρο (In-Camera Guide)

2 Επιλέξτε την επιθυμητή συμβουλή λήψης με τα **▲▼** του πλήκτρου ελέγχου και στη συνέχεια πιέστε το κέντρο του πλήκτρου ελέγχου.

Εμφανίζεται η συμβουλή λήψης.

- Μπορείτε να μετακινήσετε την οθόνη με τα **▲▼**.
- Μπορείτε να επιλέξετε το στοιχείο με τα **◀▶**.

Για να αποκτήσετε πρόσβαση σε όλες τις συμβουλές λήψης

Μπορείτε να πραγματοποιήσετε αναζήτηση ανάμεσα σε όλες τις συμβουλές λήψης από το μενού.

Χρησιμοποιείτε αυτό το στοιχείο όταν θέλετε να διαβάσετε συμβουλές λήψης που έχετε ξαναδεί.

Πλήκτρο MENU →  3 → [Λίστα Συμβουλών Λήψης] (Shooting Tip List) → Επιλογή της επιθυμητής συμβουλής λήψης.

Τι μπορείτε να κάνετε με το λογισμικό

Για να αξιοποιήσετε περισσότερο τις εικόνες που έχουν εγγραφεί με τη φωτογραφική μηχανή, χρησιμοποιήστε το παρακάτω λογισμικό:

- “PlayMemories Home” (Μόνο για Windows)

Μπορείτε να εισάγετε φωτογραφίες ή ταινίες που έχουν εγγραφεί με τη φωτογραφική μηχανή στον υπολογιστή σας για να τις δείτε, καθώς και να χρησιμοποιήσετε διάφορες χρήσιμες λειτουργίες για να βελτιώσετε τις εικόνες που έχετε τραβήξει. Το “PlayMemories Home” είναι απαραίτητο για την εισαγωγή ταινιών AVCHD στον υπολογιστή σας.

- “Image Data Converter”

Μπορείτε να ανοίξετε αρχεία εικόνας που έχουν εγγραφεί στο μορμά RAW και να τα μετατρέψετε σε JPEG/ TIFF.

Τι μπορείτε να κάνετε το “Play Memories Home”

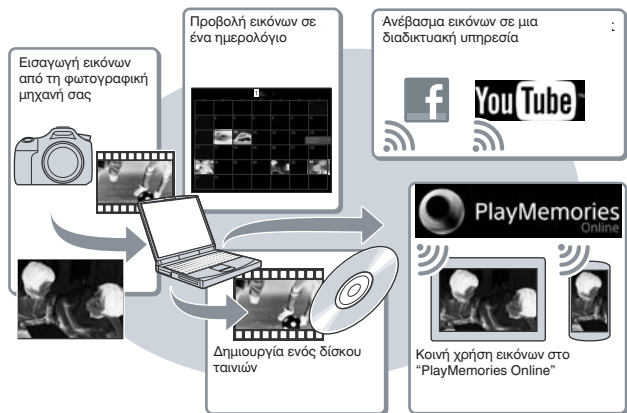

Εγκατάσταση του “Play Memories Home”

Μπορείτε να εγκαταστήσετε το “Play Memories Home” από τον παρακάτω δικτυακό τόπο (σελίδα 66):

www.sony.net/pm

Σημειώσεις

- Απαιτείται σύνδεση στο Internet για να εγκαταστήσετε το “PlayMemories Home”.
- Απαιτείται σύνδεση στο Internet για να χρησιμοποιήσετε το “PlayMemories Online” ή άλλες υπηρεσίες του διαδικτύου. Το “PlayMemories Online” ή άλλες υπηρεσίες του διαδικτύου ενδέχεται να μην είναι διαθέσιμες σε μερικές χώρες ή περιοχές.
- Το “PlayMemories Home” δεν είναι συμβατό με τους υπολογιστές Mac. Όταν αναπαράγετε εικόνες σε υπολογιστές Mac, χρησιμοποιήστε την κατάλληλη εφαρμογή λογισμικού που παρέχεται με τον υπολογιστή Mac. Για λεπτομέρειες, επισκεφτείτε τον παρακάτω δικτυακό τόπο: <http://www.sony.co.jp/imsoft/Mac/>

Τι μπορείτε να κάνετε με το “Image Data Converter”

Με το “Image Data Converter” μπορείτε:

- Να προβάλλετε και να επεξεργαστείτε εικόνες που έχουν εγγραφεί με τη λειτουργία RAW πραγματοποιώντας διάφορες διορθώσεις, όπως τονική καμπύλη και καθαρότητα.
 - Να προσαρμόσετε τις εικόνες ως προς την ισορροπία του λευκού, την έκθεση, το δημιουργικό στυλ, κλπ.
 - Να αποθηκεύσετε τις εικόνες που εμφανίζονται και υφίστανται επεξεργασία σε έναν υπολογιστή.
- Μπορείτε είτε να αποθηκεύσετε τις εικόνες ως δεδομένα RAW, είτε να τις αποθηκεύσετε σε μια μορφή αρχείων γενικής χρήσης (JPEG/TIFF).
- Μπορείτε να εμφανίσετε και να συγκρίνετε εικόνες RAW/JPEG που έχουν εγγραφεί με αυτή τη φωτογραφική μηχανή.
 - Μπορείτε να αξιολογήσετε τις εικόνες σε μια κλίμακα από το ένα έως το πέντε.
 - Μπορείτε να θέσετε έγχρωμες ετικέτες, κλπ.

Εγκατάσταση του “Image Data Converter”

Μπορείτε να κατεβάσετε το “Image Data Converter” από τον παρακάτω δικτυακό τόπο (σελίδα 67):

<http://www.sony.co.jp/ids-se/>

Σημείωση

- Απαιτείται μια σύνδεση στο Internet για να εγκαταστήσετε το “Image Data Converter”.

Εγκατάσταση του λογισμικού

Εγκατάσταση του “Play Memories Home”

- Συνδεθείτε ως Διαχειριστής Συστήματος.
- Αν το λογισμικό “PMB (Picture Motion Browser)” που παρεχόταν με φωτογραφικές μηχανές που αγοράστηκαν πριν το 2011 έχει ήδη εγκατασταθεί στον υπολογιστή, το “PMB” αντικαθίσταται από το “PlayMemories Home”. Μολονότι κάποιες λειτουργίες του “PlayMemories Home” διαφέρουν από αυτές του “PMB”, χρησιμοποιήστε το “PlayMemories Home”.

1 Χρησιμοποιώντας το πρόγραμμα περιήγησης στο διαδίκτυο του υπολογιστή σας, μεταβείτε στον παρακάτω δικτυακό τόπο και στη συνέχεια κάντε κλικ στο [Install] → [Run].

www.sony.net/pm

2 Ακολουθήστε τις οδηγίες στην οθόνη για να ολοκληρώσετε την εγκατάσταση.

- Όταν εμφανιστεί το μήνυμα να συνδέσετε τη φωτογραφική μηχανή στον υπολογιστή σας, συνδέστε τη φωτογραφική μηχανή και τον υπολογιστή χρησιμοποιώντας το καλώδιο USB micro (παρέχεται).

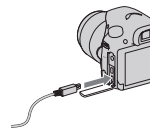

Προς μια θύρα USB

Προβολή του “Play Memories Home Help Guide”

Για λεπτομέρειες σχετικά με τη χρήση του “PlayMemories Home”, ανατρέξτε στον Οδηγό Βοήθειας του PlayMemories Home (Play Memories Home Help Guide).

Κάντε διπλό κλικ στο εικονίδιο [Play Memories Home Help Guide] στην επιφάνεια εργασίας.

- Για να αποκτήσετε πρόσβαση στο “PlayMemories Home Help Guide” από το μενού Έναρξη: Κάντε κλικ στο [Έναρξη] → [Όλα τα Προγράμματα] → [PlayMemories Home] [PlayMemories Home Help Guide].

- Για τα Windows 8, επιλέξτε το εικονίδιο [PlayMemories Home] στην οθόνη έναρξης και στη συνέχεια εκτελέστε το “PlayMemories Home” και επιλέξτε το [PlayMemories Home Help Guide] από το μενού [Help].
- Για λεπτομέρειες σχετικά με το “PlayMemories Home”, μπορείτε επίσης να επισκεφτείτε την ιστοσελίδα υποστήριξης του PlayMemories Home (μόνο στα Αγγλικά):
<http://www.sony.co.jp/pmh-se/>

Εγκατάσταση του “Image Data Converter”

1 Χρησιμοποιώντας το πρόγραμμα περιήγησης στο διαδίκτυο του υπολογιστή σας, μεταβείτε στον παρακάτω δικτυακό τόπο.

Για Windows: <http://www.sony.co.jp/imsoft/Win/>

Για Mac: <http://www.sony.co.jp/imsoft/Mac/>

2 Ακολουθήστε τις οδηγίες στην οθόνη για να ολοκληρώσετε την εγκατάσταση.

Προβολή του “Image Data Converter Guide”

Για λεπτομέρειες σχετικά με τη χρήση του “Image Data Converter,” ανατρέξτε στο “Image Data Converter Guide.”

Για Windows:

Κάντε κλικ στο [Έναρξη] → [Όλα τα Προγράμματα] → [Image Data Converter] → [Help] → [Image Data Converter Ver.4].

Για Mac:

Ξεκινήστε τον Finder → [Applications] → [Image Data Converter] [Image Data Converter Ver.4] → Στην μπάρα μενού, επιλέξτε το “Help” → “Image Data Converter Guide.”

- Για τα Windows 8, ξεκινήστε το “Image Data Converter Ver.4” μενού, επιλέξτε το “Help” “Image Data Converter Guide.” Στην μπάρα
- Για λεπτομέρειες σχετικά με το “Image Data Converter,” μπορείτε επίσης να επισκεφτείτε την παρακάτω ιστοσελίδα υποστήριξης του “Image Data Converter” (μόνο στα Αγγλικά):
<http://www.sony.co.jp/ids-se/>

Εγκατάσταση του “Remote Camera Control”

Για να χρησιμοποιήσετε το “Remote Camera Control”, συνδέστε τη φωτογραφική μηχανή σε έναν υπολογιστή. Είναι διαθέσιμες οι παρακάτω λειτουργίες.

- Μπορείτε να ρυθμίσετε τη φωτογραφική μηχανή ώστε να πραγματοποιεί λήψη φωτογραφιών από τον υπολογιστή.
- Μπορείτε να καταγράψετε μια εικόνα απευθείας στον υπολογιστή.
- Μπορείτε να πραγματοποιήσετε Λήψη Κατά Διαστήματα.

1 Χρησιμοποιώντας το πρόγραμμα περιήγησης στο διαδίκτυο του υπολογιστή σας, μεταβείτε στον παρακάτω δικτυακό τόπο.

Για Windows: <http://www.sony.co.jp/imsoft/Win/>

Για Mac: <http://www.sony.co.jp/imsoft/Mac/>



2 Ακολουθήστε τις οδηγίες στην οθόνη για να ολοκληρώσετε την εγκατάσταση.

- Για λεπτομέρειες σχετικά με τη χρήση του “Remote Camera Control”, ανατρέξτε στη “Βοήθεια”.

Επιλογή της μεθόδου δημιουργίας ενός δίσκου με ταινίες

Ανάλογα με τον τύπο του δίσκου, οι δίσκοι που αναπαράγονται ενδέχεται να διαφέρουν. Επιλέξτε τη μέθοδο που ταιριάζει καλύτερα στη συσκευή αναπαραγωγής δίσκων σας.

Υπάρχουν δύο τρόποι δημιουργίας ενός δίσκου ταινιών: δημιουργία ενός δίσκου με έναν υπολογιστή χρησιμοποιώντας το “PlayMemories Home”, ή δημιουργία ενός δίσκου με συσκευές που δεν είναι υπολογιστές, όπως μια συσκευή εγγραφής δίσκων.

Τύπος δίσκου/χρήση	Διαθέσιμη ρύθμιση εγγραφής		Συσκευή αναπαραγωγής
 Για ποιότητα εικόνας υψηλής ευκρίνειας (HD)	✓	✓	Συσκευές αναπαραγωγής φορμά AVCHD (Sony Blu-ray disc player, PlayStation® 3 κτλ.)
 Για ποιότητα εικόνας υψηλής ευκρίνειας (HD) (εγγραφή δίσκου AVCHD)	—*	✓	Κοινές συσκευές αναπαραγωγής DVD (DVD player, υπολογιστής που μπορεί να αναπαράγει DVD, κτλ.)
 Για ποιότητα εικόνας κανονικής ευκρίνειας (STD).	—*	—*	Κοινές συσκευές αναπαραγωγής DVD (DVD player, υπολογιστής που μπορεί να αναπαράγει DVD, κτλ.)

* Οι ταινίες που έχουν εγγραφεί με τη ρύθμιση [60i 24M(FX)]/[50i 24M(FX)] ή [24p 24M(FX)]/[25p 24M(FX)] στις [Ρυθμίσεις Εγγραφής] (Record Setting), μετατρέπονται από το “PlayMemories Home” για να δημιουργηθεί ένας δίσκος AVCHD. Αυτή η μετατροπή μπορεί να διαρκέσει για μεγάλο χρονικό διάστημα. Επίσης, δεν μπορείτε να δημιουργήσετε ένα δίσκο με την αρχική ποιότητα εικόνας. Αν θέλετε να διατηρήσετε την αρχική ποιότητα εικόνας, αποθηκεύστε τις ταινίες σας σε ένα δίσκο Blu-ray.

Δημιουργία ενός δίσκου με χρήση υπολογιστή

Μπορείτε να εισάγετε ταινίες AVCHD σε έναν υπολογιστή χρησιμοποιώντας το “PlayMemories Home” και να δημιουργήσετε ένα δίσκο σε μορμά AVCHD, ή ένα δίσκο με ποιότητα εικόνας κανονικής ευκρίνειας (STD).

Σημειώσεις

- Για να δημιουργήσετε ένα δίσκο Blu-ray με το “PlayMemories Home”, θα πρέπει να εγκαταστήσετε πρόσθετο λογισμικό. Για λεπτομέρειες, επισκεφτείτε τον παρακάτω δικτυακό τόπο:





<http://support.d-imagining.sony.co.jp/BDUW/>

- Το PlayStation3® ενδέχεται να μην είναι διαθέσιμο σε μερικές χώρες/περιοχές.

- Οι ταινίες που έχουν εγγραφεί με ρύθμιση [60i 24M(FX)]/[50i 24M(FX)] ή [24p 24M(FX)]/[25p 24M(FX)] στο [Ρυθμίσεις Εγγραφής] (Record Setting) μετατρέπονται από το “PlayMemories Home” για να δημιουργηθεί ένας δίσκος AVCHD. Η μετατροπή αυτή μπορεί να διαρκέσει μεγάλο χρονικό διάστημα. Επίσης, δεν μπορείτε να δημιουργήσετε ένα δίσκο με την αρχική ποιότητα εικόνας. Αν θέλετε να διατηρήσετε την αρχική ποιότητα εικόνας, θα πρέπει να αποθηκεύσετε τις ταινίες σας σε ένα δίσκο Blu-ray.

Δημιουργία ενός δίσκου με μια άλλη συσκευή που δεν είναι υπολογιστής

Δημιουργία ενός δίσκου με μια άλλη συσκευή που δεν είναι υπολογιστής
Μπορείτε να δημιουργήσετε ένα δίσκο με μια συσκευή εγγραφής Blu-ray Disc, κλπ. Ο τύπος του δίσκου που μπορείτε να δημιουργήσετε εξαρτάται από τη συσκευή που θα χρησιμοποιηθεί.

Συσκευή	Τύπος δίσκου
 <p>Συσκευή εγγραφής Blu-ray Disc: Για να δημιουργήσετε ένα δίσκο Blu-ray Disc ή DVD με κανονική ποιότητα εικόνας (STD)</p>	  <p>Ποιότητα εικόνας υψηλής ευκρίνειας (HD)</p> <p>Ποιότητα εικόνας κανονικής ευκρίνειας (STD).</p>
 <p>Συσκευή εγγραφής HDD, κλπ.: Για να δημιουργήσετε ένα DVD με ποιότητα εικόνας κανονικής ευκρίνειας (STD)</p>	 <p>Ποιότητα εικόνας κανονικής ευκρίνειας (STD).</p>

Σημειώσεις

- Για λεπτομέρειες σχετικά με τη δημιουργία ενός δίσκου, ανατρέξτε στις οδηγίες χρήσης που παρέχονται με τη συσκευή που θα χρησιμοποιήσετε.

Κατάλογος εικονιδίων στην οθόνη

Οθόνη γραφικών (Οθόνη LCD)

1

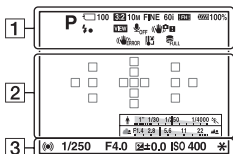

Εμφάνιση Όλων των Πληροφοριών (Οθόνη LCD)

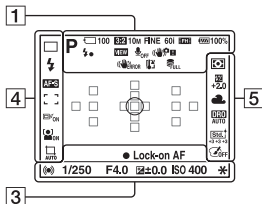

Εμφάνιση Όλων των Πληροφοριών (Οθόνη LCD)

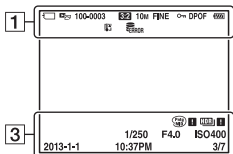

Ένδειξη	Οθόνη
	Λειτουργία έκθεσης (36)
	Εικονίδια Αναγνώρισης Σκημικού (37)
	Κάρτα μνήμης (21) / Λήψη (61)
100	Αριθμός φωτογραφιών που μπορούν να εγγραφούν
3:2 16:9	Αναλογία διαστάσεων των φωτογραφιών (55)
20M 10M 5.0M 17M 8.4M 4.2M WIDE STD	Μέγεθος εικόνας των φωτογραφιών (47)
RAW RAW+J FINE STD	Ποιότητα εικόνας των φωτογραφιών (55)
60i 24p 50i 25p	Ρυθμός καρέ των ταινιών (56)
FX FH 1080i VGA	Μέγεθος εικόνας των ταινιών (56)
100%	Εναπομένονσα ενέργεια μπαταρίας (23)

Οθόνη	Ένδειξη
	Φόρτιση φλας σε εξέλιξη (41)
	Απενεργοποίηση Εμφ (58)
	Χωρίς εγγραφή ήχου για τις ταινίες (57)
	SteadyShot/Προειδοποίηση κουνήματος φωτογραφικής μηχανής
	Σφάλμα SteadyShot
	Προειδοποίηση υπερθέρμανσης (10)
	Αρχείο βάσης δεδομένων γεμάτο / Σφάλμα αρχείου βάσης δεδομένων
	Λειτουργία Προβολής (59)
100-0-003	Αριθμός φακέλου-αρχείου
	Προστασία (59)
DPOF	Ρύθμιση DPOF (59)
	Προειδοποίηση εναπομένουσας μπαταρίας (23)

2

Οθόνη	Ένδειξη
	Περιοχή σημειακής φωτομέτρησης (53)
	Περιοχή AF (αυτόματης εστίασης) (53)
	Έξιπνο Ζουμ
	Clear Image Zoom (55)
	Ψηφιακό Ζουμ (55)
	Μεγέθυνση ζουμ
	Ένδειξη ταχύτητας κλείστρου (46)
	Ένδειξη διαφράγματος (46)

3

Οθόνη	Ένδειξη
REC 0:12	Χρόνος εγγραφής της ταινίας (m:s) (λεπτά:δευτερόλεπτα)
	Εστίαση (31)
1/250	Ταχύτητα κλείστρου
F4.0	Διάφραγμα
	Κλίμακα EV (43) (Μόνο για το σκόπευτρο)
	Αντιτάθμιση έκθεσης (43)
	Κλείδωμα AE (αυτόματης έκθεσης)
	Προειδοποίηση εικόνας Auto HDR
	Σφάλμα Εμφ Εικόνας
ISO 400	Ευαισθησία ISO (53)
3/7	Αριθμός αρχείου/Αριθμός εικόνων στη λειτουργία προβολής
2013-1-1 10:37M	Ημερομηνία εγγραφής

4

	Λειτουργία οδήγησης (45)
	Λειτουργία φλας (41) / Μείωση κοκκινίσματος ματιών (57)
	Λειτουργία εστίασης
	Περιοχή AF (53)
	Παρακολούθηση AF (Lock-on AF) (53)

Οθόνη	Ένδειξη
	Ανίχνευση Προσώπων (53) / Κλείστρο Χαμόγελου (53)
	Αυτόματο Καδράρισμα Αντικειμένων (53)
	Ένδειξη Ευαισθησίας Ανίχνευσης Χαμόγελου

5















Οθόνη	Ένδειξη
	Λειτουργία φωτομέτρησης (53)
	Αντιστάθμιση φλας (53)
	Ισορροπία λευκού (Αυτόματο, Προεπιλογή, Προσωπική, Θερμοκρασία Χρώματος, Φίλτρο Χρώματος) (54)
	D-Range Optimizer / Auto HDR (54)
	Δημιουργικό Στυλ (54) / Αντίθεση, Κορεσμός, Καθαρότητα
	Εφφέ Εικόνας (54)

Διαθέσιμες λειτουργίες για κάθε λειτουργία λήψης

Οι λειτουργίες που μπορείτε να επιλέξετε εξαρτώνται από την επιλεγμένη λειτουργία λήψης.

Στον παρακάτω πίνακα, το ✓ υποδεικνύει τις διαθέσιμες λειτουργίες. Το - υποδεικνύει τις μη διαθέσιμες λειτουργίες.

Οι λειτουργίες που δεν μπορείτε να χρησιμοποιήσετε εμφανίζονται γκριζες στην οθόνη.

Λειτουργία Λήψης	Αντιστάθμιση Έκθεσης (43)	Χρονο διακόπτης (45)	Συνεχής Λήψη (45)	Ανίχνευση Προσώπων (53)	Κλείστρο Χαμόγελου (53)	Αυτόματο Καδράρισμα Αντικειμένων (53)
 (30)	-	✓	✓	✓	✓	✓
 (30)	-	✓	✓	✓	✓	✓
 (37)	-	✓	✓	✓	✓	✓
SCN (38)		—	✓		✓	✓
		-	✓	✓	✓	-
		—	✓		✓	✓
		—	✓		✓	✓
		—	✓		✓	✓
		—	✓		✓	✓
		—		—	✓	
		—	✓		✓	✓
 (39)	✓	—		—		-
T  (40)	✓	—		—		-
P (36)	✓	✓	✓	✓	✓	✓
A (36)	✓	✓	✓	✓	✓	✓
S (36)	✓	✓	✓	✓	✓	✓
M (36)	✓*	✓	✓	✓	✓	✓
 (32)	✓*	✓	✓	✓	-	-





















* Όταν η λειτουργία έκθεσης είναι ρυθμισμένη στη θέση M, η έκθεση μπορεί να ρυθμιστεί μόνο όταν το [ISO] είναι στη θέση [AUTO].

Διαθέσιμες λειτουργίες του φλας

Οι λειτουργίες του φλας που μπορείτε να επιλέξετε εξαρτώνται από τη λειτουργία λήψης και τις επιλεγμένες λειτουργίες.

Στον παρακάτω πίνακα, το ✓ υποδεικνύει τις διαθέσιμες λειτουργίες. Το - υποδεικνύει τις μη διαθέσιμες λειτουργίες.

Οι λειτουργίες που δεν μπορείτε να χρησιμοποιήσετε εμφανίζονται γκριζες στην οθόνη.

Λειτουργία Λήψης	 (Χωρίς Φλας)	 (Αυτόματο Φλας)	 (Φλας Γεμίματος)	 (Αργός Συγχρονισμός)	 (Οπίσθιος Συγχρονισμός)	 (Ασύρματο)
 (30)	✓	✓	✓	—		—
 (30)	✓	—		—		—
 (37)	✓	✓	✓	—		—
SCN (38)		✓	✓	✓	—	
		✓	—	✓	—	
		✓	✓	✓	—	—
		✓	—	✓		—
		✓	—	✓		—
		✓	—		—	
		✓	—		—	
		—	✓		✓	—
 (39)	✓	—		—		—
 (40)	—		✓	✓	✓	✓
P (36)	—		✓	✓	✓	✓
A (36)	—		✓	✓	✓	✓
S (36)	—		✓	✓	✓	✓
M (36)	—		✓	✓	✓	✓
 (32)	✓	—		—		—

Μάθετε περισσότερα για τη φωτογραφική μηχανή (Εγχειρίδιο α)

Μπορείτε να κατεβάσετε το “Εγχειρίδιο α” από το Διαδίκτυο.
Ανατρέξτε σε αυτό για λεπτομερείς οδηγίες σχετικά με τις πολλές λειτουργίες της φωτογραφικής μηχανής.

1 Αποκτήστε πρόσβαση στην ιστοσελίδα υποστήριξης της Sony.

<http://www.sony.net/SonyInfo/Support/>

2 Επιλέξτε τη χώρα ή την περιοχή σας.

3 Αναζητήστε το όνομα μοντέλου της φωτογραφικής μηχανής σας στην ιστοσελίδα υποστήριξης.

- Μπορείτε να βρείτε το όνομα του μοντέλου στο κάτω μέρος της φωτογραφικής μηχανής σας.

Έλεγχος του αριθμού εγγραψίμων εικόνων / χρόνος εγγραφής

Από τη στιγμή που θα τοποθετήσετε μια κάρτα μνήμης στη φωτογραφική μηχανή και θα τοποθετήσετε τον διακόπτη POWER στη θέση ON, στην οθόνη εμφανίζεται ο αριθμός των εικόνων που μπορούν να εγγραφούν (αν συνεχίσετε τη λήψη με τις τρέχουσες ρυθμίσεις).

Σημειώσεις

- Αν αναβοσβήνει η ένδειξη "0" (αριθμός εικόνων που μπορούν να εγγραφούν) σε κίτρινο χρώμα, η κάρτα μνήμης έχει γεμίσει. Αντικαταστήστε την κάρτα μνήμης με μια άλλη, ή διαγράψτε μερικές φωτογραφίες από την τρέχουσα κάρτα μνήμης (σελίδα 34).
- Αν αναβοσβήνει η ένδειξη "NO CARD" (αριθμός εικόνων που μπορούν να εγγραφούν) σε κίτρινο χρώμα, αυτό σημαίνει ότι δεν έχει τοποθετηθεί μια κάρτα μνήμης. Τοποθετήστε μια κάρτα μνήμης.

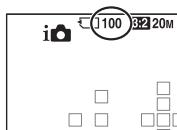

Αριθμός εικόνων που μπορούν να εγγραφούν σε μια κάρτα μνήμης

Ο παρακάτω πίνακας δίνει κατά προσέγγιση τον αριθμό των φωτογραφιών που μπορούν να εγγραφούν σε μια κάρτα μνήμης η οποία έχει διαμορφωθεί με αυτή τη φωτογραφική μηχανή. Οι τιμές έχουν προσδιοριστεί χρησιμοποιώντας τυπικές κάρτες μνήμης της Sony για τις δοκιμές. Οι τιμές μπορεί να ποικίλουν, ανάλογα με τις συνθήκες λήψης και τον τύπο της κάρτας μνήμης που χρησιμοποιείται.

Μέγεθος Εικόνας: L 20 M

Αναλογία Διαστάσεων Εικόνας: 3:2*

Κάρτα μνήμης διαμορφωμένη σε αυτή τη φωτογραφική μηχανή

(Μονάδα: Εικόνες)

Χωρητικότητα Μέγεθος	2 GB	4 GB	8 GB	16 GB	32 GB	64 GB
Κανονική ανάλυση	3857	80	1550	3150	63001	2500
Υψηλή ανάλυση (Fine)	2404	85	9801	950	3900	7800
RAW & JPEG	65	1252	60	520	1050	2100
RAW	91	75	3557	20	1400	2850

* Όταν το [Aspect Ratio] (αναλογία διαστάσεων) είναι ρυθμισμένο σε [16:9], μπορείτε να τραβήξετε περισσότερες φωτογραφίες από αυτές που αναγράφονται στον πιο πάνω πίνακα (εκτός από την περίπτωση που είναι επιλεγμένο το [RAW]).

Αριθμός εικόνων που μπορούν να εγγραφούν με χρήση μιας φορτισμένης μπαταρίας

Σημειώστε ότι ο πραγματικός αριθμός μπορεί να είναι μικρότερος από αυτόν που αναφέρεται, ανάλογα με τις συνθήκες χρήσης.

		Χρόνος εγγραφής	Αριθμός εικόνων
Λήψη (Φωτογραφιών)	Λειτουργία οθόνης LCD	Περίπου 350 λεπτά	Περίπου 700 εικόνες
	Λειτουργία σκοπεύτρου	Περίπου 345 λεπτά	Περίπου 690 εικόνες
Εγγραφή ταινιών	Λειτουργία οθόνης LCD	Περίπου 160 λεπτά	
	Λειτουργία σκοπεύτρου	Περίπου 160 λεπτά	
Συνεχής εγγραφή ταινιών	Λειτουργία οθόνης LCD	Περίπου 265 λεπτά	
	Λειτουργία σκοπεύτρου	Περίπου 270 λεπτά	

• Ο αριθμός υπολογίζεται για μια πλήρως φορτισμένη μπαταρία υπό τις παρακάτω συνθήκες:

- Θερμοκρασία περιβάλλοντος 25ο C.
- Χρησιμοποιώντας τη μπαταρία αφού έχει φορτιστεί για μια επιπλέον ώρα από την στιγμή που θα σβήσει η λυχνία CHARGE.

- Χρησιμοποιώντας ένα "Memory Stick PRO Duo" της Sony (πωλείται χωριστά).

• Ο αριθμός φωτογραφιών είναι βασισμένος στο πρότυπο CIPA υπό τις πιο κάτω συνθήκες. (CIPA: Camera & Imaging Products Association)

- Η [Ποιότητα Εικόνας] είναι ρυθμισμένη στη θέση [Υψηλή].
- Η [Λειτουργία αυτόματης εστίασης] είναι ρυθμισμένη στο [Αυτόματη AF].

- Λήψη μια φορά κάθε 30 δευτερόλεπτα.

- Το φλας φωτίζει κάθε δύο φορές.

- Η συσκευή τίθεται εντός και εκτός λειτουργίας κάθε δέκα φορές.

• Ο χρόνος λήψης ταινιών είναι βασισμένος στο πρότυπο CIPA υπό τις πιο κάτω συνθήκες.

- Ποιότητα ταινιών: AVCHD FH

- Εγγραφή ταινιών: Επανάληψη χειρισμών όπως εγγραφή, ζουμ, αναμονή λήψης και άνοιγμα και κλείσιμο της φωτογραφικής μηχανής.

- Συνεχής εγγραφή ταινιών: Όταν φτάσετε στο όριο της συνεχούς εγγραφής ταινιών (29 λεπτά), πιέστε το πλήκτρο MOVIE και συνεχίστε την εγγραφή. Δεν πραγματοποιούνται άλλες ενέργειες, όπως ζουμ.

Διαθέσιμος χρόνος εγγραφής για μια ταινία

Ο παρακάτω πίνακας δείχνει κατά προσέγγιση τον συνολικό χρόνο εγγραφής με χρήση μιας κάρτας μνήμης που έχει διαμορφωθεί με αυτή τη φωτογραφική μηχανή.

Κάρτα μνήμης που έχει διαμορφωθεί με αυτή τη φωτογραφική μηχανή

(h: ώρες, m: λεπτά)

Χωρητικότητα Ρυθμίστη Εγγραφής	2 GB	4 GB	8 GB	16 GB	32 GB	64 GB
60i 24M(FX)/50i 24M(FX)	10 m2	0 m4	5 m1	h 30 m3	h6	h
60i 17M(FH)/50i 17M(FH)	15 m3	0 m1	h2	h4	h 5 m8	h 15 m
24p 24M(FX)/25p 24M(FX)	10 m2	0 m4	5 m1	h 30 m3	h6	h
24p 17M(FH)/25p 17M(FH)	15 m3	0 m1	h2	h4	h 5 m8	h 15 m
1440×1080 12M	20 m	40 m	1 h 20 m	2 h 45 m	5 h 30 m	11 h 5 m
VGA 3M	1 h 10 m2	h 25 m5	h1	0 h2	0 h 5 m	40 h 15 m

Σημειώσεις

- Ο χρόνος εγγραφής των ταινιών ποικίλει, επειδή η φωτογραφική μηχανή είναι εξοπλισμένη με VBR (Μεταβλητό Ρυθμό Μπιτ) που ρυθμίζει αυτόματα την ποιότητα εικόνας ανάλογα με το σκηνικό λήψης. Όταν πραγματοποιείτε εγγραφή ενός γρήγορα κινούμενου θέματος, η εικόνα είναι πιο καθαρή, αλλά ο χρόνος εγγραφής μειώνεται διότι χρειάζεται περισσότερη μνήμη για την εγγραφή. Ο χρόνος εγγραφής εξαρτάται επίσης από τις συνθήκες λήψης, το θέμα, ή τις ρυθμίσεις ποιότητας εικόνας/μεγέθους.
- Οι αναφερόμενες τιμές δεν είναι ο συνεχής χρόνος εγγραφής.
- Ο χρόνος εγγραφής ενδέχεται να εξαρτάται από τις συνθήκες λήψης και την κάρτα μνήμης που χρησιμοποιείται.
- Όταν εμφανίζεται η ένδειξη [L], σταματήστε την εγγραφή της ταινίας. Η θερμοκρασία στο εσωτερικό της φωτογραφικής μηχανής έχει αυξηθεί σε μη επιτρεπτό επίπεδο.
- Για λεπτομέρειες σχετικά με την αναπαραγωγή ταινιών, δείτε στη σελίδα 33.

Σημειώσεις σχετικά με τη συνεχή εγγραφή ταινιών

- Χρειάζεται πολλή ενέργεια για την πραγματοποίηση εγγραφής ταινιών υψηλής ποιότητας, ή τη συνεχή λήψη με χρήση του αισθητήρα APS-C. Επομένως, αν πραγματοποιείτε λήψεις μεγάλης διάρκειας, η θερμοκρασία στο εσωτερικό της φωτογραφικής μηχανής θα αυξηθεί, ειδικά η θερμοκρασία του αισθητήρα εικόνας. Σε αυτές τις περιπτώσεις, η φωτογραφική μηχανή τίθεται αυτόματα εκτός λειτουργίας διότι οι υψηλές θερμοκρασίες επηρεάζουν την ποιότητα των εικόνων, ή επιβαρύνουν τον εσωτερικό μηχανισμό της φωτογραφικής μηχανής.
- Ο διαθέσιμος χρόνος για εγγραφή ταινιών αναφέρεται παρακάτω για την περίπτωση που η φωτογραφική μηχανή αρχίζει την εγγραφή αφού έχει τεθεί εκτός λειτουργίας για κάποιο χρονικό διάστημα. (Οι παρακάτω τιμές υποδεικνύουν τον συνεχή χρόνο από τη στιγμή που η φωτογραφική μηχανή αρχίζει την εγγραφή μέχρι τη στιγμή που σταματάει την εγγραφή.)

Θερμοκρασία περιβάλλοντος	Χρόνος συνεχούς εγγραφής μιας ταινίας
20°C (68°F)	Περίπου 29 λεπτά
30°C (86°F)	Περίπου 29 λεπτά
40°C (104°F)	Περίπου 29 λεπτά

- Ο διαθέσιμος χρόνος για εγγραφή ταινιών διαφέρει ανάλογα με τη θερμοκρασία και την κατάσταση της φωτογραφικής μηχανής πριν την αρχή της εγγραφής. Αν πραγματοποιείτε συχνά καθάρσιμα ή λήψη φωτογραφιών μετά την ενεργοποίηση της φωτογραφικής μηχανής, η θερμοκρασία στο εσωτερικό της φωτογραφικής μηχανής αυξάνεται και ο διαθέσιμος χρόνος εγγραφής είναι μικρότερος από τις τιμές που παρατίθενται στον πιο πάνω πίνακα.
- Αν η φωτογραφική μηχανή σταματήσει την εγγραφή λόγω θερμοκρασίας, αφήστε τη για μερικά λεπτά εκτός λειτουργίας. Αρχίστε την εγγραφή αφού η εσωτερική θερμοκρασία της φωτογραφικής μηχανής επανέλθει πλήρως σε κανονικά επίπεδα.
- Αν κάνετε τα παρακάτω, ο χρόνος εγγραφής θα είναι μεγαλύτερος.
 - Κρατήστε τη φωτογραφική μηχανή μακριά από το άμεσο φως του ήλιου.
 - Θέστε τη φωτογραφική μηχανή εκτός λειτουργίας όταν δεν χρησιμοποιείται.
 - Αν είναι δυνατό, χρησιμοποιήστε ένα τρίποδο και απενεργοποιήστε τη λειτουργία Steady-Shot.
- Το μέγιστο μέγεθος ενός αρχείου ταινίας είναι περίπου 2 GB. Όταν το μέγεθος του αρχείου είναι περίπου 2 GB, η εγγραφή σταματάει αυτόματα όταν το φορμά του αρχείου είναι [MP4] και δημιουργείται αυτόματα ένα νέο αρχείο ταινίας όταν το φορμά του αρχείου είναι [AVCHD].
- Ο μέγιστος χρόνος συνεχούς εγγραφής είναι περίπου 29 λεπτά (περιορίζεται από τις προδιαγραφές του προϊόντος).
- Για ταινίες μεγέθους [1440x1080 12M], η συνεχής λήψη είναι δυνατή για περίπου 20 λεπτά (όριο μεγέθους αρχείου 2 GB).

Τεχνικά Χαρακτηριστικά

Φωτογραφική μηχανή

[Σύστημα]

Τύπος Φωτογραφικής μηχανής

Ψηφιακή Φωτογραφική Μηχανή με
Εναλλάξιμους Φακούς

Φακός

Φακοί A-mount

[Αισθητήρας εικόνας]

Φορμά εικόνας

Αισθητήρας εικόνας CMOS 23,2 x 15,4 mm
(φορμά APS-C)

Συνολικός αριθμός πίξελ
του αισθητήρα εικόνας

Περίπου 20 400 000 πίξελ

Αριθμός ενεργών πίξελ
της φωτογραφικής μηχανής

Περίπου 20 100 000 πίξελ

[SteadyShot]

Για φωτογραφίες

Σύστημα: Μηχανισμός μετατόπισης
αισθητήρα εικόνας

Αποτέλεσμα:

Περίπου 2,5 έως 4,5 EV στην ταχύτητα
κλείστρου (ανάλογα με τις συνθήκες λήψης
και τον προσαρμοσμένο φακό)

Για ταινίες

Σύστημα: Ηλεκτρονικό

[Λειτουργία Προστασίας από τη Σκόνη]

Σύστημα

Φορτισμένο προστατευτικό επίχρισμα επάνω
στον Αισθητήρα Εικόνας και μηχανισμός
μετατόπισης αισθητήρα εικόνας

[Σύστημα Αυτόματης Εστίασης]

Σύστημα

Σύστημα TTL εντοπισμού φάσης,
15 σημείων (3 σημεία σε σχήμα σταυρού)

Εύρος Ευαισθησίας

-1 EV έως 18 EV (σε ισοδύναμο ISO 100)

Φωτισμός AF

Περίπου 1 έως 5 μέτρα

[Ηλεκτρονικό Σκόπευτρο]

Τύπος

Ηλεκτρονικό σκόπευτρο

Μέγεθος οθόνης

1,0 cm (τύπος 0.39)

Συνολικός αριθμός κουκκίδων

1 440 000 κουκκίδες

Κάλυψη καρέ

100%

Σημείο Ματιού

Περίπου 26.5 mm από τον προσοφθάλμιο
φακό, 23 mm από το πλαίσιο του

Τεχνικά Χαρακτηριστικά

Ρύθμιση Διοπτρίας -4.0 m⁻¹ έως +4.0 m⁻¹ (διοπτρία)

[Οθόνη LCD]

LCD panel 6.7 cm (τύπου 2.7) TFT. οθόνη Clear Photo

LCD

Συνολικός αριθμός κουκκίδων 460 800 κουκκίδες

[Έλεγχος Έκθεσης]

Κυψέλη Φωτομέτρησης

Μέθοδος μέτρησης

Εύρος Μέτρησης

Αισθητήρας "Exmor" CMOS

Μέτρηση αξιολόγησης 1200 ζωνών

-2 EV έως +17 EV (σε ισοδύναμο ISO 100 με φακό F 1.4)

Ευαισθησία ISO (Δείκτης προτεινόμενης έκθεσης)

Φωτογραφίες: AUTO (ISO 100 – 3200), ISO 100 έως 16 000 (βήμα 1 EV)

Ταινίες: AUTO (ISO 100 – 3200), ISO 100 έως 3200 (βήμα 1 EV)

Αντιστάθμιση έκθεσης

± 3.0 EV (βήμα 1/3 EV)

[Κλείστρο]

Τύπος

Ηλεκτρονικά ελεγχόμενο, κάθετης κίνησης, τύπου εστιακού επιπέδου

Εύρος ταχυτήτων

Φωτογραφίες: 1/4000 του δευτερολέπτου έως 30 δευτερόλεπτα, BULB

Ταινίες: 1/4 000 του δευτερολέπτου έως 1/4 του δευτερολέπτου (βήμα 1/3), έως 1/60 του δευτερολέπτου στη λειτουργία AUTO

Ταχύτητα Συγχρονισμού Φλας

1/160 του δευτερολέπτου

[Ενσωματωμένο Φλας]

Αρ. G Φλας

GN 10 (σε μέτρα με ISO 100)

Χρόνος επαναλειτουργίας

Περίπου 4 δευτερόλεπτα

Κάλυψη φλας

Κάλυψη φακού 18 mm (εστιακή απόσταση που υποδεικνύεται στο φακό)

Αντιστάθμιση φλας

± 2.0 EV (βήμα 1/3 EV)

Εμβέλεια φλας

Διάφραγμα	F2.8	F4.0	F5.6
Ρύθμιση ISO	1001 m – 3.6 m (3.3 feet – 11.8 feet)	1 m – 2.5 m (3.3 feet – 8.2 feet)	1 m – 1.8 m (3.3 feet – 5.9 feet)
	2001 m – 5 m (3.3 feet – 16.4 feet)	1 m – 3.6 m (3.3 feet – 11.8 feet)	1 m – 2.5 m (3.3 feet – 8.2 feet)
	4001 .4 m – 7.1 m (4.6 feet – 23.3 feet)	1 m – 5 m (3.3 feet – 16.4 feet)	1 m – 3.6 m (3.3 feet – 11.8 feet)
	8002 m – 10 m (6.6 feet – 32.8 feet)	1.4 m – 7.1 m (4.6 feet – 23.3 feet)	1 m – 5 m (3.3 feet – 16.4 feet)

Συνεχής Λήψη]

Ταχύτητα συνεχούς λήψης

[Tele-zoom Cont. Priority AE]: Μέγιστο 8
εικόνες ανά δευτερόλεπτο / : Μέγιστο
5 εικόνες ανά δευτερόλεπτο / : Μέγιστο
2,5 εικόνες ανά δευτερόλεπτο

- Με τις δικές μας συνθήκες μέτρησης. Η ταχύτητα συνεχούς λήψης ενδέχεται να είναι μικρότερη, ανάλογα με τις συνθήκες λήψης (Μέγεθος εικόνας, ρύθμιση ISO, High ISO NR, ή τη ρύθμιση του [Lens Comp.: Distortion]).

Μέγιστος αριθμός συνεχόμενων λήψεων

Στη λειτουργία [Tele-zoom Cont. Priority AE]
Fine: 16 εικόνες /Standard: 19 εικόνες
Στη συνεχή λήψη
Fine: 7 εικόνες /Standard: 8 εικόνες /RAW &
JPEG: 5 εικόνες /RAW: 6 εικόνες

[Αναπαραγωγή εικόνας με ζουμ]

Κλίμακα ζουμ

Μέγεθος εικόνας: L: Περίπου 1.0 – 15.4/M:
Περίπου 1.0 – 11.2/S: Περίπου 1.0 – 7.7

[Φορμά Εγγραφής]

Φορμά αρχείων

Συμβατό με JPEG (DCF Ver. 2.0, Exif Ver. 2.3,
MPF Baseline), RAW (αποκλειστικό φορμά
ARW2.3 της Sony)

Τεχνικά Χαρακτηριστικά

Ταινίες (φορμά AVCHD)	Συμβατό με AVCHD Ver. 2.0 Video: MPEG-4 AVC/H.264 Ήχος: Dolby Digital 2ch, εξοπλισμένο με Dolby Digital Stereo Creator • Κατασκευάζεται κατόπιν αδείας των Dolby Laboratories.
Ταινίες (φορμά MP4)	Video: MPEG-4 AVC/H.264 Ήχος: MPEG-4 AAC-LC 2ch

[Μέσο εγγραφής]

“Memory Stick XC Duo”, “Memory Stick PRO Duo”, κάρτα μνήμης SDLCD

[Ακροδέκτες εισόδου/εξόδου]

Τερματικό Multi/Micro USB*	Επικοινωνία USB * Υποστηρίζει συσκευές συμβατές με Micro USB
HDMI Ακροδέκτης Μικροφώνου	Ακροδέκτης HDMI micro τύπου D Μίνι ακροδέκτης στέρεο, διάμετρος 3,5 mm

[Τροφοδοσία ρεύματος, γενικά]

Μπαταρία	Επαναφορτιζόμενη μπαταρία NP-FM500H
Κατανάλωση ρεύματος (κατά τη διάρκεια της λήψης)	Λήψη με το σκόπευτρο: Περίπου 1.7 W Λήψη με την οθόνη LCD: Περίπου 1,7 W (Με προσαρμοσμένο φακό SAL18552 για λήψη φωτογραφιών)

[Άλλα]

Μικρόφωνο Ηχείο	Στερεοφωνικό Μονοφωνικό
Λειτουργίες εκτύπωσης	Συμβατή Εκτύπωση Exif, Συμβατή Εκτύπωση PRINT image matching III, Συμβατή Εκτύπωση DPOF
Διαστάσεις	Περίπου 128.6 mmx 95.5 mm x 77.7 mm (π / υ / β, χωρίς τα μέρη που προεξέχουν)
Βάρος	Περίπου 573 γρ. (με μπαταρία και “Memory Stick PRO Duo”) Περίπου 492 γρ. (μόνο το σώμα)
Θερμοκρασία λειτουργίας	0° C έως +40° C

Σημείωση σχετικά με τη συμβατότητα των δεδομένων εικόνας

- Η φωτογραφική μηχανή αυτή εναρμονίζεται με το γενικό πρότυπο DCF (Πρότυπο Κανόνων Σχεδιασμού για τα Συστήματα Αρχείων στις Κάμερες), το οποίο καθιερώθηκε από την JEITA (Ένωση Βιομηχανιών Ηλεκτρονικών και Πληροφορικής Τεχνολογίας της Ιαπωνίας).
- Δεν εγγυόμαστε την αναπαραγωγή από άλλες συσκευές εικόνων οι οποίες έχουν εγγραφεί με τη φωτογραφική μηχανή σας, ούτε την αναπαραγωγή από τη φωτογραφική μηχανή σας εικόνων που έχουν εγγραφεί ή υποστεί επεξεργασία με άλλες συσκευές.

Η σχεδίαση και τα τεχνικά χαρακτηριστικά υπόκεινται σε αλλαγές χωρίς προηγούμενη ειδοποίηση.

Φορτιστής μπαταρίας / Μπαταρία**Φορτιστής Μπαταρίας BC-VM10A**

Τάση εισόδου	100 έως 240 V AC, 50/60 Hz, 9 W
Τάση εξόδου	8,4 V DC, 0, 75 A
Θερμοκρασία λειτουργίας	0° C έως +40° C
Θερμοκρασία φύλαξης	-20° C έως +60° C
Μέγιστες διαστάσεις	Περίπου 70 x 25 x 95 mm (Π x Υ x Β)
Βάρος	Περίπου 90 γρ.

Επαναφορτιζόμενη μπαταρία NP-FM500H

Χρησιμοποιούμενη μπαταρία	Μπαταρία ιόντων λιθίου
Μέγιστη τάση	DC 8,4 V
Ονομαστική τάση	DC 7,2 V
Μέγιστη τάση φόρτισης	DC 8,4 V
Μέγιστο ρεύμα φόρτισης	2,0 A
Χωρητικότητα	Τυπική 11,8 Wh (1650 mAh) Ελάχιστη 11,5 Wh (1600 mAh)
Μέγιστες διαστάσεις	Περίπου 38,2 x 20,5 x 55,6 mm (Π x Υ x Β)
Βάρος	Περίπου 78 γρ.

Φακός

Όνομα (Όνομα μοντέλου)	DT 18-55mm F3.5-5.6 SAM II (SAL18552)	DT 55-200mm F4-5.6 SAM (SAL55200-2)	DT 18-135mm F3.5-5.6 SAM (SAL18135)
Εσπική απόσταση ισοδύναμη με φορμά 35 mm* (mm)	27-82.5	82.5-3002	7-202.5
Lens-groups elements	7-8	9-13	11-14
Γωνία θέασης*	76°-29°2	9°-8°7	6°-12°
Ελάχιστη εστίαση** (μέτρα (πόδια))	0.25 (0.82)	0.95 (3.2)0	.45 (1.48)
Μέγιστη μεγέθυνση (x)	0.34	0.29	0.25
Ελάχιστο f-stop	f/22-36f	f//32-45	f/22-36
Διάμετρος φίλτρου (mm)	55	55	62
Διαστάσεις (μεγ. διάμετρος x ύψος) (κατά προσέγγιση, mm (in.))	71.6x69 (2 7/8 x 2 3/4)	71.5x85 (2 7/8 x 3 3/8)	76x86 (3 x 3 1/2)
Βάρος (κατά προσέγγιση, γρ. (oz.))	222 (7 7/8)	305 (10 3/4)	398 (14)

* Οι τιμές για την εσπική απόσταση ισοδύναμο με φορμά 35mm και τη γωνία θέασης βασίζονται σε ψηφιακές φωτογραφικές μηχανές εναλλάξιμων φακών εξοπλισμένες με αισθητήρα εικόνας μεγέθους APS-C.

** Η ελάχιστη εστίαση είναι η κοντινότερη απόσταση από τον αισθητήρα εικόνας μέχρι το θέμα.

- Ο φακός αυτός είναι εξοπλισμένος με έναν κωδικοποιητή απόστασης. Ο κωδικοποιητής απόστασης επιτρέπει πιο ακριβή μέτρηση (ADI) χρησιμοποιώντας ένα φλας για ADI.
- Ανάλογα με το μηχανισμό του φακού, η εσπική απόσταση ενδέχεται να αλλάζει με κάθε αλλαγή της απόστασης λήψης. Η εσπική απόσταση θεωρεί ότι ο φακός είναι εστιασμένος στο άπειρο.
- Η θέση απείρου δίνει τη δυνατότητα κάποιας προσαρμογής για αντιστάθμιση της μετατόπισης του φακού που προκαλείται από την αλλαγή της θερμοκρασίας. Για να πραγματοποιήσετε λήψη ενός θέματος σε άπειρη απόσταση με τη λειτουργία MF, χρησιμοποιείτε το σκόπευτρο και ρυθμίστε την εστίαση.

Σημείωση σχετικά με την εστιακή απόσταση

Η γωνία εικόνας αυτής της φωτογραφικής μηχανής είναι πιο στενή από μια φωτογραφική μηχανή με φιλμ τύπου 35 mm. Μπορείτε να βρείτε την κατά προσέγγιση ισοδύναμη εστιακή απόσταση μιας φωτογραφικής μηχανής με φιλμ τύπου 35 mm και να τραβήξετε με την ίδια γωνία εικόνας, αυξάνοντας την εστιακή απόσταση του φακού σας κατά το ήμισυ.

Για παράδειγμα, χρησιμοποιώντας έναν φακό των 50 mm, μπορείτε να επιτύχετε το κατά προσέγγιση ισοδύναμο ενός φακού 75 mm μιας φωτογραφικής μηχανής με φιλμ τύπου 35 mm.

Εμπορικά Σήματα

- Το **Α** είναι εμπορικό σήμα της Sony Corporation.
- Το “Memory Stick”, το , το “Memory Stick PRO”, το MEMORY STICK PRO, το “Memory Stick Duo”, το MEMORY STICK DUO, το “Memory Stick PRO Duo”, το MEMORY STICK PRO DUO, το “Memory Stick PRO-HG Duo”, το MEMORY STICK PRO-HG DUO, το “Memory Stick XC-HG Duo”, το MEMORY STICK XC-HG DUO, το “Memory Stick Micro”, το “MagicGate” και το MAGICGATE είναι εμπορικά σήματα της Sony Corporation.
- Το “InfoLITHIUM” είναι εμπορικό σήμα της Sony Corporation.
- Το “PhotoTV HD” είναι εμπορικό σήμα της Sony Corporation.
- Το “AVCHD” και το λογότυπο “AVCHD” είναι εμπορικά σήματα της Panasonic Corporation και της Sony Corporation.
- Το Blu-ray Disc™ και το Blu-ray™ είναι εμπορικά σήματα του Blu-ray Disc Association.
- Το Dolby και το σύμβολο με το διπλό D είναι εμπορικά σήματα των Dolby Laboratories.
- Τα Microsoft, Windows, DirectX και Windows Vista είναι κατοχυρωμένα εμπορικά σήματα ή εμπορικά σήματα της Microsoft Corporation στις ΗΠΑ και/ή άλλες χώρες.
- Το HDMI, το λογότυπο HDMI και το High-Definition Multimedia Interface είναι εμπορικά σήματα ή κατοχυρωμένα εμπορικά σήματα της HDMI Licensing LLC στις Η.Π.Α. και άλλες χώρες.
- Τα Mac και Mac OS είναι είτε κατοχυρωμένα εμπορικά σήματα, είτε εμπορικά σήματα της Apple Inc.
- Τα Intel, Intel Core, MMX και

Pentium είναι εμπορικά σήματα ή κατοχυρωμένα εμπορικά σήματα της Intel Corporation.

- Το λογότυπο SDXC είναι εμπορικό σήμα της SD-3C, LLC.

- Το Eye-Fi είναι εμπορικό σήμα της Eye-Fi Inc.

- Το  και το “PlayStation” είναι κατοχυρωμένα εμπορικά σήματα της Sony Computer Entertainment Inc.

- Το Adobe είναι κατοχυρωμένο εμπορικό σήμα ή εμπορικό σήμα της Adobe Systems Incorporated στις Ηνωμένες Πολιτείες και/ή άλλες χώρες.

- Το Facebook και το λογότυπο “f” είναι εμπορικά σήματα ή κατοχυρωμένα εμπορικά σήματα της Facebook, Inc.

- Το YouTube και το λογότυπο YouTube και εμπορικά σήματα ή κατοχυρωμένα εμπορικά σήματα της Google Inc.

- Επιπλέον, όλα τα άλλα ονόματα συστημάτων και προϊόντων τα οποία χρησιμοποιούνται σε αυτό το εγχειρίδιο είναι εν γένει εμπορικά σήματα, ή κατοχυρωμένα εμπορικά σήματα των αντίστοιχων δημιουργών ή κατασκευαστών.

Ωστόσο, τα ™ και ® δεν αναφέρονται σε κάθε περίπτωση σε αυτό το εγχειρίδιο.



- Απολαύστε ακόμα περισσότερο το PlayStation3 σας πραγματοποιώντας λήψη της εφαρμογής για PlayStation3 από το PlayStation Store (όπου είναι διαθέσιμο).

- Η εφαρμογή για PlayStation3 απαιτεί ένα λογαριασμό στο PlayStation Network και λήψη της εφαρμογής.
Είναι διαθέσιμη στις περιοχές που είναι διαθέσιμο το PlayStation Store.



AVCHD

Ευρωπαϊκή Εγγύηση Sony

Αγαπητέ πελάτη,

Σας ευχαριστούμε που αγοράσατε αυτό το προϊόν της Sony. Ελπίζουμε να μείνετε ικανοποιημένοι από τη χρήση του. Στην απίθανη περίπτωση που το προϊόν σας χρειαστεί σέρβις (επισκευή) κατά τη διάρκεια της εγγύησης, παρακαλείσθε να επικοινωνήσετε με το κατάστημα αγοράς ή μ' ένα μέλος του δικτύου μας εξουσιοδοτημένων σέρβις (ASN) της Ευρωπαϊκής Οικονομικής Ζώνης (ΕΟΖ) ή και άλλων χωρών που αναφέρονται σ' αυτή την εγγύηση ή στα συνοδευόμενα αυτήν φυλλάδια (Περιοχή Κάλυψης της Εγγύησης). Μπορείτε να βρείτε λεπτομέρειες για τα μέλη του δικτύου μας ASN, στους τηλεφωνικούς καταλόγους, στους καταλόγους προϊόντων μας και στις ιστοσελίδες μας.

Για να αποφύγετε κάθε περιττή ταλαιπωρία, σας συνιστούμε να διαβάσετε προσεκτικά το εγχειρίδιο χρήσης προτού να έρθετε σε επαφή με τον προμηθευτή σας ή το δίκτυο εξουσιοδοτημένων σέρβις μας.

Η Εγγύησή Σας

Η παρούσα εγγύηση ισχύει για το προϊόν της Sony που αγοράσατε, εφ' όσον κάτι τέτοιο αναφέρεται στα φυλλάδια που συνοδεύουν το προϊόν σας, υπό την προϋπόθεση ότι αγοράστηκε εντός της Περιοχής Κάλυψης της Εγγύησης.

Με την παρούσα, η Sony εγγυάται ότι το προϊόν είναι απαλλαγμένο από κάθε ελάττωμα σχετιζόμενο με τα υλικά ή την κατασκευή, για μια περίοδο ΕΝΟΣ ΕΤΟΥΣ από την ημερομηνία της αρχικής αγοράς. Η αρμόδια για να προσφέρει και εκπληρώσει την παρούσα εγγύηση εταιρεία Sony, είναι αυτή που αναφέρεται σ' αυτή την Εγγύηση ή στο συνοδύον αυτήν φυλλάδιο στη χώρα όπου επιδιώκεται η επισκευή κατά τη διάρκεια της εγγύησης.

Εάν, εντός της περιόδου εγγύησης, αποδειχθεί ελαττωματικό το προϊόν (κατά την ημερομηνία της αρχικής αγοράς) λόγω ακατάλληλων υλικών ή κατασκευής, η Sony ή ένα μέλος του δικτύου εξουσιοδοτημένων σέρβις ASN της Περιοχής Κάλυψης της Εγγύησης θα επισκευάσει ή θα αντικαταστήσει (κατ' επιλογή της Sony) χωρίς επιβάρυνση για εργατικά ή ανταλλακτικά, το προϊόν ή τα ελαττωματικά εξαρτήματά του, εντός εύλογου χρόνου, βάσει των όρων και συνθηκών που εκτίθενται παρακάτω. Η Sony και τα μέλη του δικτύου εξουσιοδοτημένων σέρβις ASN μπορούν να αντικαταστήσουν ελαττωματικά προϊόντα ή εξαρτήματα με νέα ή ανακυκλωμένα προϊόντα ή εξαρτήματα. Όλα τα προϊόντα και εξαρτήματα που έχουν αντικατασταθεί γίνονται ιδιοκτησία της Sony.

Όροι

1. Επισκευές δυνάμει της παρούσας εγγύησης θα παρέχονται μόνο εάν προσκομισθεί το πρωτότυπο τιμολόγιο ή η απόδειξη πώλησης (με την ένδειξη της ημερομηνίας αγοράς, του μοντέλου του προϊόντος και του ονόματος του εμπόρου) μαζί με το ελαττωματικό προϊόν εντός της περιόδου εγγύησης. Η Sony και τα μέλη του δικτύου εξουσιοδοτημένων σέρβις ASN μπορούν να αρνηθούν τη δωρεάν επισκευή κατά την περίοδο εγγύησης εάν δεν προσκομισθούν τα προαναφερόμενα έγγραφα ή εάν δεν προκύπτουν από αυτά η ημερομηνία αγοράς, το προϊόν ή το μοντέλο του προϊόντος ή το όνομα του εμπόρου. Η παρούσα εγγύηση δεν ισχύει εάν ο τύπος του μοντέλου ή ο σειριακός αριθμός του προϊόντος έχει αλλοιωθεί, διαγραφεί, αφαιρεθεί ή καταστεί δυσανάγνωστος.
2. Για να αποφευχθεί βλάβη ή απώλεια/διαγραφή σε αφαιρούμενα ή αποσπώμενα μέσα ή εξαρτήματα αποθήκευσης δεδομένων, οφείλετε να τα αφαιρέσετε πριν παραδώσετε το προϊόν σας για επισκευή κατά την περίοδο εγγύησης.
3. Η παρούσα εγγύηση δεν καλύπτει τα έξοδα και τους κινδύνους μεταφοράς που συνδέονται με τη μεταφορά του προϊόντος σας προς και από τη Sony ή μέλος του δικτύου ASN.
4. Η παρούσα εγγύηση δεν καλύπτει τα εξής:

- Περιοδική συντήρηση και επισκευή ή αντικατάσταση εξαρτημάτων ως αποτέλεσμα φυσιολογικής φθοράς.
- Αναλώσιμα (συστατικά μέρη για τα οποία προβλέπεται περιοδική αντικατάσταση κατά τη διάρκεια ζωής ενός προϊόντος όπως μη επαναφορτιζόμενες μπαταρίες, φυσίγγια εκτύπωσης, γραφίδες, λάμπες, κλπ.).
- Ζημιά ή ελαττώματα που προκλήθηκαν λόγω χρήσης, λειτουργίας ή χειρισμού αούσβατων με την κανονική ατομική ή οικιακή χρήση.
- Ζημιές ή αλλαγές στο προϊόν που προκλήθηκαν από
 - Κακή χρήση, συμπεριλαμβανομένου:
 - > του χειρισμού που επιφέρει φυσική, αισθητική ή επιφανειακή ζημιά ή αλλαγές στο προϊόν ή βλάβη σε οθόνες υγρών κρυστάλλων
 - > μη κανονική ή μη σύμφωνα με τις οδηγίες της Sony εγκατάσταση ή χρήση του προϊόντος
 - > μη συντήρηση του προϊόντος σύμφωνα με τις οδηγίες σωστής συντήρησης της Sony
 - > εγκατάσταση ή χρήση του προϊόντος με τρόπο μη σύμφωνα με τις τεχνικές προδιαγραφές και τα πρότυπα ασφαλείας που ισχύουν στη χώρα όπου έχει εγκατασταθεί και χρησιμοποιείται το προϊόν.
 - Μολύνσεις από ιούς ή χρήση του προϊόντος που δεν παρέχεται με το προϊόν ή λανθασμένη εγκατάσταση του λογισμικού.
 - Την κατάσταση ή τα ελαττώματα των συστημάτων με τα οποία χρησιμοποιείται ή στα οποία ενσωματώνεται το προϊόν εκτός από άλλα προϊόντα της Sony ειδικά σχεδιασμένα για να χρησιμοποιούνται με το εν λόγω προϊόν.
 - Χρήση του προϊόντος με εξαρτήματα, περιφερειακό εξοπλισμό και άλλα προϊόντα των οποίων ο τύπος, η κατάσταση και το πρότυπο δεν συνιστώνται από τη Sony.
 - Επισκευή ή επιχειρηθείσα επισκευή από άτομα που δεν είναι μέλη της Sony ή του δικτύου ASN.

Ρυθμίσεις ή προσαρμογές χωρίς την προηγούμενη γραπτή συγκατάθεση της Sony, στις οποίες συμπεριλαμβάνονται:

- > η αναβάθμιση του προϊόντος πέρα από τις προδιαγραφές ή τα χαρακτηριστικά που περιγράφονται στο εγχειρίδιο χρήσης ή
- > οι τροποποιήσεις του προϊόντος με σκοπό να συμμορφωθεί προς εθνικές ή τοπικές τεχνικές προδιαγραφές και πρότυπα ασφαλείας που ισχύουν σε χώρες για τις οποίες το προϊόν δεν είχε σχεδιαστεί και κατασκευαστεί ειδικά.

Αμέλεια.

Ατυχήματα, πυρκαγιά, υγρά, χημικές και άλλες ουσίες, πλημμύρα, δονήσεις, υπερβολική θερμότητα, ακατάλληλο εξερισμό, υπέρταση, υπερβολική ή εσφαλμένη τροφοδοσία ή τάση εισόδου, ακτινοβολία, ηλεκτροστατικές εκκνώσεις συμπεριλαμβανομένου του κεραυνού, άλλων εξωτερικών δυνάμεων και επιδράσεων.

5. Η παρούσα εγγύηση καλύπτει μόνο τα υλικά μέρη του προϊόντος. Δεν καλύπτει το λογισμικό (είτε της Sony, είτε τρίτων κατασκευαστών) για το οποίο παρέχεται ή πρόκειται να ισχύσει μια άδεια χρήσης από τον τελικό χρήστη ή χωριστές δηλώσεις εγγύησης ή εξαιρέσεις από την εγγύηση.

Εξαιρέσεις και περιορισμοί

Με εξαίρεση των όσων αναφέρονται ανωτέρω, η Sony δεν παρέχει καμία εγγύηση (ρητή, σιωπηρή, εκ του νόμου ή άλλη) όσον αφορά την ποιότητα, την επίδοση, την ακρίβεια, την αξιοπιστία, την καταλληλότητα του προϊόντος ή του λογισμικού που παρέχεται ή συνοδεύει το προϊόν, για συγκεκριμένο σκοπό. Εάν η ισχύουσα νομοθεσία απαγορεύει πλήρως ή μερικώς την παρούσα εξαίρεση, η Sony εξαιρεί ή περιορίζει την εγγύηση της μόνο στη μέγιστη έκταση που επιτρέπει η ισχύουσα νομοθεσία. Οποιαδήποτε εγγύηση η οποία δεν εξαιρείται πλήρως (στο μέτρο που το επιτρέπει ο ισχύων νόμος) θα περιορίζεται στη διάρκεια ισχύος της παρούσας εγγύησης.

Η μοναδική υποχρέωση της Sony σύμφωνα με την παρούσα εγγύηση είναι η επισκευή ή η αντικατάσταση προϊόντων που υπόκεινται στους όρους και συνθήκες της εγγύησης. Η Sony δεν ευθύνεται για οποιαδήποτε απώλεια ή ζημία που σχετίζεται με τα προϊόντα, το σέρβις, την παρούσα εγγύηση, συμπεριλαμβανομένων -των οικονομικών και άυλων απωλειών- του τιμήματος που καταβλήθηκε για την αγορά του προϊόντος -της απώλειας κερδών, εισοδήματος, δεδομένων, απόλαυσης ή χρήσης του προϊόντος ή οποιωνδήποτε συνδεδεμένων προϊόντων- της άμεσης, παρεμπιπτούσας ή επακόλουθης απώλειας ή ζημίας ακόμη και αν αυτή η απώλεια ή ζημία αφορά σε:

- Μειωμένη λειτουργία ή μη λειτουργία για προϊόντος ή συνδεδεμένων προϊόντων λόγω ελαττωμάτων ή μη διαθεσιμότητας κατά την περίοδο που αυτό βρίσκεται στη Sony ή σε μέλος του δικτύου ASN, η οποία προκάλεσε διακοπή διαθεσιμότητας του προϊόντος, απώλεια χρόνου χρήστη ή διακοπή της εργασίας.
- Παροχή ανακριβών πληροφοριών που ζητήθηκαν από το προϊόν ή από συνδεδεμένα προϊόντα.
- Ζημία ή απώλεια λογισμικών προγραμμάτων ή αφαιρούμενων μέσων αποθήκευσης δεδομένων ή
- Μολύνσεις από ιούς ή άλλες αιτίες.

Τα ανωτέρω ισχύουν για απώλειες και ζημιές, που υπόκεινται σε οιοσδήποτε γενικές αρχές δικαίου, συμπεριλαμβανομένης της αμέλειας ή άλλων αδικπραξιών, αθέτησης σύμβασης, ρητής ή σιωπηρής εγγύησης, και απόλυτης ευθύνης (ακόμα και για θέματα για τα οποία η Sony ή μέλος του δικτύου ASN έχει ειδοποιηθεί για τη δυνατότητα πρόκλησης τέτοιων ζημιών).

Στο μέτρο που η ισχύουσα νομοθεσία απαγορεύει ή περιορίζει αυτές τις εξαιρέσεις ευθύνης, η Sony εξαιρεί ή περιορίζει την ευθύνη της μόνο στη μέγιστη έκταση που της επιτρέπει η ισχύουσα νομοθεσία. Για παράδειγμα, μερικά κράτη απαγορεύουν την εξαίρεση ή τον περιορισμό ζημιών που οφείλονται σε αμέλεια, σε βαριά αμέλεια, σε εκ προθέσεως παράπτωμα, σε δόλο και παρόμοιες πράξεις. Σε καμία περίπτωση, η ευθύνη της Sony κατά την παρούσα εγγύηση, δεν υπερβαίνει την τιμή που καταβλήθηκε για την αγορά του προϊόντος, ωστόσο αν η ισχύουσα νομοθεσία επιτρέπει μόνο περιορισμούς ευθυνών υψηλότερου βαθμού, θα ισχύουν οι τελευταίοι.

Τα επιφυλασσόμενα νόμιμα δικαιώματά σας

Ο καταναλωτής έχει έναντι της Sony τα δικαιώματα που απορρέουν από την παρούσα εγγύηση, σύμφωνα με τους όρους που περιέχονται σε αυτήν, χωρίς να παραβλάπτονται τα δικαιώματα του που πηγάζουν από την ισχύουσα εθνική νομοθεσία σχετικά με την πώληση καταναλωτικών προϊόντων. Η παρούσα εγγύηση δεν θίγει τα νόμιμα δικαιώματα που ενδεχομένως να έχετε, ούτε εκείνα που δεν μπορούν να εξαιρεθούν ή να περιοριστούν, ούτε δικαιώματά σας εναντίον των προσώπων από τα οποία αγοράσατε το προϊόν. Η διεκδίκηση οποιωνδήποτε δικαιωμάτων σας εναπόκειται αποκλειστικά σε εσάς.

Sony Europe Ltd. δ.τ. Sony Hellas

Βασ. Σοφίας 1
151 24 Μαρούσι

Τμήμα Εξυπηρέτησης Καταναλωτών Sony

00800 4412 1496 (για κλήσεις από σταθερό τηλέφωνο Ελλάδος)
211 1980 703 (για κλήσεις από κινητό τηλέφωνο Ελλάδος)
800 91150 (για κλήσεις από σταθερό/κινητό τηλέφωνο Κύπρου)
e-mail: cic-greece@eu.sony.com

www.sony.gr

Μπορείτε να βρείτε πρόσθετες πληροφορίες σχετικά με αυτό το προϊόν και απαντήσεις σε συχνές ερωτήσεις στον Δικτυακό Τόπο Υποστήριξης Πελατών.

<http://www.sony.net/>

**ΓΙΑ ΠΛΗΡΟΦΟΡΙΕΣ SERVICE ΠΑΡΑΚΑΛΟΥΜΕ ΕΠΙΚΟΙΝΩΝΗΣΤΕ ΣΤΟ
801 11 92000, e-mail: cic-greece@eu.sony.com**