

AV Center

Kasutusjuhend

EE

Teavet tutvustusküva (Demo) tühistamise kohta vt: lk 20.
Teavet ühendamise/paigaldamise kohta vt jaotisest lk 32.



* 4 5 7 7 6 9 6 5 1 * (1)

Ohutuse tagamiseks paigaldage see seade kindlasti auto armatuurlaualle, kuna seadme tagakülg muutub kasutamise ajal kuumaks. Üksikasjad vaadake jaotisest „Ühendamine/ paigaldamine“ (lk 32).

Juhend hõlmab seadmete XAV-W650BT ja XAV-V630BT juhtnööre. Joonistel kasutatakse näitena mudelit XAV-W650BT.

Laserdiodi omadused

- Emissiooni kestus: pidev
 - Laseri väljund: vähem kui 46,8 μ W
- (See väljund on hinnanguline väärtus kauguselt 70 mm objektiivile läätse pinnast 7-mm avaga mehhanismil Optical Pick-up Block.)

Silt, millel on talitluspinge jne, asub raami põhjal.

Hoiatus

Tulekahju või elektrilöögi vältimiseks hoidke seadet vihmast ja niiskusest eemal.

Elektrilöögi vältimiseks ärge avage korpus. Laske hooldustöid teha vaid vastava väljaõppega personalil.

HOIATUS

Optiliste seadmete kasutamine selle tootega suurendab ohtu silmadele. Kuna CD-/DVD-mängijas kasutatav laserkiir on silmadele kahjulik, ärge üritage korpusi lahti võtta. Laske hooldustöid teha vaid vastava väljaõppega personalil.

Valmistatud Hiinas



Siinsega kinnitab Sony Corporation, et see seade vastab direktiivi 1999/5/EÜ põhinõuetele ja muudele kehtivatele sätetele. Üksikasjad leiate järgmiselt veebisaidilt: <http://www.compliance.sony.de/>

Teatis klientidele: järgmine teave kehtib ainult seadmetele, mida müüakse riikides, kus kehtivad Euroopa Liidu direktiivid.

Tootja: Sony Corporation, 1-7-1 Konan Minato-ku Tokyo, 108-0075 Jaapan
Euroopa Liidu tootevastavus: Sony Deutschland GmbH, Hedelfinger Strasse 61, 70327 Stuttgart, Saksamaa



Vanade akude ning elektri- ja elektroonikaseadmete käitlemine (kehtib Euroopa Liidus ja eraldis Euroopa riikides, kus on teinud toimivad kogumissüsteemid)

See sümbol tootel, akul või pakendil näitab, et toodet ja akut ei tohi olmejäätmetena käidelda. Teatud akudel võidakse seda sümbolit kasutada koos keemilise sümboliga. Elavhõbeda (Hg) või tina (Pb) keemiline sümbol lisatakse, kui aku sisaldab enam kui 0,0005% elavhõbedat või 0,004% tina. Tagades nende toodete ja akude reeglitepärase utiliseerimise, aitate ära hoida võimalikke keskkonda ja tervist mõjutavaid negatiivseid tagajärgi, mis ebakorrekse käitlemise tõttu võivad tekkida. Materjalide taastöötlemine aitab säästa loodusressursse.

Toodete puhul, mis nõuavad ohutuse, jõudluse või andmete terviklikkuse tõttu alalist ühendust kaasatud akuga, peab aku vahetama vaid kvalifitseeritud hoolduspersonal. Aku ning elektri- ja elektroonikaseadmete reeglitepärase käitlemise tagamiseks viige tooted kasutusea lõppedes spetsiaalsesse kogumispunkti, kus see taastöödeldakse elektri- ja elektroonikaseadmetele kohaselt. Kõigi teiste akude puhul vaadake jaotist, kus räägitakse aku ohutust eemaldamisest tootest. Viige aku spetsiaalsesse kogumispunkti, kus see taastöödeldakse kasutatud akudele kohaselt. Täpsema teabe saamiseks toote või aku taastöötlemise kohta võtke ühendust kohaliku omavalitsuse, lähedalasuva jäätmekäitluse teenusepunkti või kauplusega, kust selle toote või aku ostsite.

Märkus liitiumaku kohta

Ärge laske akul kokku puutuda liigse kuumusega, nagu otsene päikesevalgus, tuli vms.

Hoiatus, kui teie auto süütel puudub ACC-asend

Pärast süüte väljalülitamist hoidke kindlasti all seadme nuppu HOME, kuni ekraan lülitub välja. Muidu jääb ekraan sisselülitatuks, mis koormab akut.

Kolmandate osaliste pakutavate teenustega seotud lahtiuutlus

Kolmandate osaliste pakutavaid teenuseid võidakse ette teatamata muuta, peatada või katkestada. Sony ei vastuta selliste olukordade eest.

Oluline teatis

Hoiatus

SONY EI VASTUTA MINGITE JUHUSLIKE, KAUDSETE, TAGAJÄRGEDEST TULENEVATE VÕI MUUDE KAHJUSTUSTE EEST. SELLISTE KAHJUSTUSTE HULGAS ON SAAMATA JÄÄNUD KASUM VÕI TULU, ANDMEKADU, TOOTE VÕI MUUDE SEADMETE KASUTAMISE VÕIMALUSE KAOTAMINE, SEADMETE TÖÖKATKESTUS NING OSTJA SEADME, SELLE RIISTJA/VÕI TARKVARA KASUTAMISEGA SEOTUD VÕI SELLEST TULENEV AJAKULU.

Lugupeetud klient, see toode sisaldab raadiosaatjat.

UNECE määruse nr 10 kohaselt võivad sõidukitootjad kehtestada sõidukitesse raadiosaatjate paigaldamiseks teatud tingimused. Enne toote sõidukisse paigaldamist vaadake sõiduki kasutusjuhendit või võtke ühendust sõiduki tootja või edasimüüjaga.

Hädaabikõned

See auto BLUETOOTH-vabakäeseade ja vabakäesüsteemi ühendatud elektrooniline seade kasutavad raadiosignaale, mobiilside- ja maapealse side võrke ning kasutaja programmitavat funktsiooni, mis ei taga kõigis olukordades ühendust.

Seetõttu ärge sõltuge olulise side vajaduse korral (nt meditsiiniliste olukordade puhul) ainult ühest elektroonikaseadmest.

Teave BLUETOOTH-side kohta

- BLUETOOTH-seadmest kiirgavad mikrolained võivad mõjutada elektrooniliste meditsiiniseadmete tööd. Lülitage see seade ja muud BLUETOOTH-seadmed välja järgmistes kohtades, muidu võib juhtuda õnnetus.
 - Haiglates, rongides, lennukites, bensiinjaamades jms, kus võib olla kergestisüttivaid gaase.
 - Automaatsete uste või tuletõrjealarmide läheduses.
- See seade toetab turvafunktsiooni, mis vastavad BLUETOOTHI standardile, et tagada turvaline ühendus, kui kasutatakse BLUETOOTHI juhtmeta tehnoloogiat, kuid turvalisusest ei pruugi olenevalt seatud sätetest piisata. Olge BLUETOOTHI juhtmeta tehnoloogia kaudu side pidamisel ettevaatlik.
- Me ei vastuta BLUETOOTH-side kasutamisel teabe lekkimise eest.

Kui teil on seadme kohta küsimusi või sellega probleeme, mida selles juhendis ei käsitleta, võtke ühendust lähima Sony edasimüüjaga.

Sisukord

Hoiatus	2
Osade ja juhtelementide juhend	5

Alustamine

Seadme lähtestamine	7
Kella seadistamine	7
BLUETOOTH-seadme ettevalmistamine	7
USB-seadme ühendamine	9
Muude kaasaskantavate heli-/videoseadmete ühendamine	9
Tahavaatekaamera ühendamine	9

Raadio kuulamine

Raadio kuulamine	10
Süsteemi Radio Data System (RDS) kasutamine	11

Taasesitus

Plaadi esitamine (XAV-W650BT)	12
USB-seadme esitamine	13
BLUETOOTH-seadmest esitamine	13
Lugude otsimine ja esitamine	14
Muud sätted taasesituse ajal	14

Vabakäekõned (ainult BLUETOOTHI kaudu)

Kõne vastuvõtmine	15
Kõne tegemine	15
Kõne ajal saadaolevad toimingud	16

Kasulikud funktsioonid

SongPal Android-telefoniga	16
Siri Eyes Free kasutamine	18

Settings

Põhisätete kasutamine	18
General Settings	18
Sound Settings	19
Screen Settings	20
Visual Settings	20

Lisateave

Ettevaatusabinõud	20
Hooldus (XAV-W650BT)	24
Tehnilised andmed	24
Tõrkeotsing	26
Keelekoodide loend (XAV-W650BT)	31

Ühendamine/paigaldamine

Ettevaatust!	32
Paigaldusosade loend	32
Ühendus	33
Paigaldamine	36

Osade ja juhtelementide juhend

Põhiseade

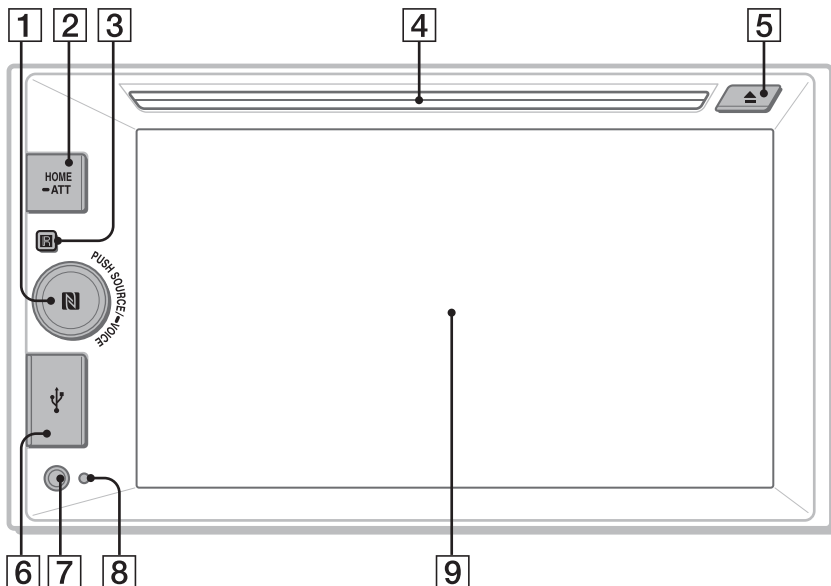

1 SOURCE

Vahetage allikat. Iga kord kui vajutate nuppu, kuvatakse ekraanil hüpikaknas valitav allikas.

— VOICE

Vajutage ja hoidke all häälkäskluse funktsiooni aktiveerimiseks.

Nupule funktsiooni DSPL määramiseks tehke jaotises [SOURCE Key Func.] valik [DSPL] (lk 19).

Helitugevuse juhtnupp

Keerake helitugevuse reguleerimiseks.

N-märk

Kui märki puudutatakse Android™-telefoniga, luuakse BLUETOOTH-ühendus.

2 HOME

Lülitage toide sisse.

Avage menüü HOME.

Vajutage nuppu taasesituse peatamiseks, kui valitud on plaat (XAV-W650BT), iPod/USB või BT-heli allikas.

Taasesituse jätkamiseks puudutage valikut .

Vajutage ja hoidke vähemalt kaks sekundit all, et lülitada seade välja. Kui seade on väljalülitatud, ei saa seda puldiga juhtida (XAV-W650BT).

— ATT (nõrgendamine)

Vajutage ja hoidke all vähemalt üks sekund, kuid vähem kui 2 sekundit, seejärel pöörake helitugevuse muutmise nuppu heli nõrgendamiseks.

3 Puldi vastuvõtja

4 Plaadipesa (XAV-W650BT)

5 ▲ (plaadi väljutamine; XAV-W650BT)

6 USB-port

7 AUX-i sisendpistik

8 Lähtestusnupp

9 Ekraan/puutepaneel

Pult RM-X170 (XAV-W650BT)

Puldiga saab juhtida heli. Menüü juhtimiseks kasutage puutepaneeli.

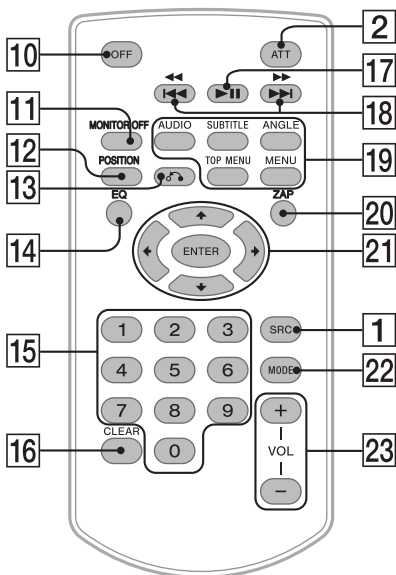

- 10 OFF**
Lülitage allikas välja.
Vajutage ja hoidke kaks sekundit all toite ja ekraani väljalülitamiseks.
- 11 MONITOR OFF**
Lülitage monitor ja nupuvalgustus välja.
Sisselülitamiseks vajutage nuppu uuesti.
- 12 POSITION**
Nuppu ei toetata.
- 13 ↻ (naasmine)**
Eelmisele kuvale naasmiseks.
Naaske video CD (VCD) menüüsse (XAV-W650BT).
- 14 EQ (ekvalaiser)**
Valige ekvalaiseri kõver.
- 15 Numbrinupud (0-9)**
- 16 CLEAR**
- 17 ▶|| (esitamine/peatamine)**
- 18 ◀◀/▶▶ (eelmine/järgmine)
◀◀/▶▶ (tagasi-/edasikerimine)**
- 19 DVD-taasesituse sätete nupud (XAV-W650BT)**

- 20 ZAP (ZAPPIN™) (lk 10)**
- 21 ←/↑/↓/→**
Valige seadistusüksus jms.
ENTER
Sisenege valitud üksusesse.
- 22 MODE**
Valige raadiosagedus.
- 23 VOL (helitugevus) +/-**

Enne kasutamist eemaldage isoleerikile.



Ekraanikuvad



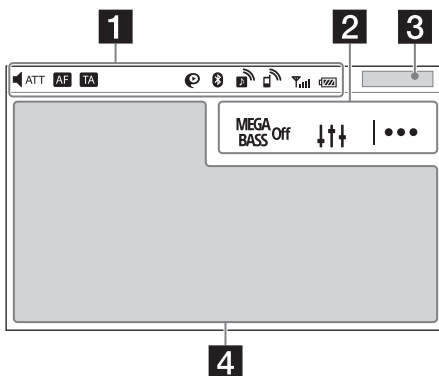



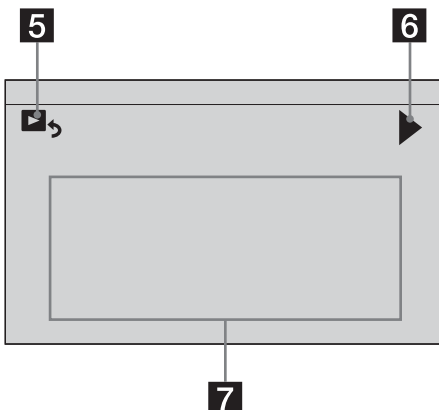

Taasesituse kuva:



Avakuva:



1 Oleku märgutuli

-  Süttib heli nõrgendamisel.
-  Süttib, kui AF (alternatiivsed sagedused) on saadaval.
-  Süttib, kui praegune liiklusteave (TA: liiklusteated) on saadaval.
-  Süttib, kui seadme ja Android-telefoni vahel on loodud teenuse SongPal ühendus.
-  Süttib, kui BLUETOOTH-signaali on sees. Vilgub, kui ühenduse loomine on pooleli.
-  Süttib, kui A2DP (Advanced Audio Distribution Profile) lubamisel on heliseade esitatav.
-  Süttib, kui HPF-i (Handsfree Profile) lubamisel on vabakäekõned saadaval.
-  Näitab ühendatud mobiiltelefoni signaali tugevust.
-  Näitab ühendatud mobiiltelefoni akuolekut.

2 MEGA BASS Off (Mega Bass)

Puudutage Mega Bassi sätte valimiseks; [1], [2], [off].

↑↑↑ (helisätete menüü)

Saate avada helisätete menüü (lk 19).

!... (valikud)

Avage valikumenüü. Saadaolevad üksused olenevad allikast.

3 Kell (lk 7)

Kella ei kuvata, kui valitud on AUX või Rear Camera.

4 Rakendusepõhine ala

Kuvab taasesituse juhtelemendid/märgutuled või seadme oleku. Kuvatavad üksused olenevad allikast.

5 ➡ (taasesituse kuvale naasmine)

Liikuge kuvalt HOME taasesituse kuvale.

6 ▶/◀

Liikuge järgmisele/eelmisele lehele (valik ei pruugi ekraanil ilmuda).

7 Allikate ja sätete valikuklahvid

Muutke allikat või mitmesuguseid sätteid.

Alustamine

Seadme lähtestamine

Enne seadme esmakordset kasutamist, autoaku vahetamist või ühenduste muutmist peate seadme lähtestama.

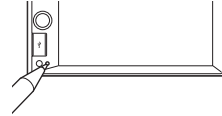

Märkus

Lähtestusnupu vajutamine kustutab kella sätte ja osa salvestatud sisust.

Kella seadistamine

1 Vajutage nuppu HOME ja seejärel puudutage valikut [Settings].

2 Puudutage valikut  ja seejärel valikut [Clock Adjust].

Ilmub sätete kuva.

3 Tundide ja minutite määramiseks puudutage valikuid ▲/▼.

4 Pärast tundide ja minutite määramist puudutage valikut [Set].

Seadistus on lõpule viidud ja kell käivitub.

BLUETOOTH-seadme ettevalmistamine

Olenevalt BLUETOOTHIGA ühilduvast seadmest, nagu nutitelefon, mobiiltelefon ja heliseade (edaspidi BLUETOOTH-seade, kui pole teisiti märgitud), saate nautida muusikat või teha vabakäekõnesid. Lisateavet ühendamise kohta leiate seadmega kaasasolevast kasutusjuhendist. Enne seadme ühendamist vähendage selle seadme helitugevust, muidu võib heli olla väga vali.

Ühe puutega ühenduse loomine nutitelefoni (NFC)

Puudutades seadmel olevat N-märki NFC-ga* ühilduva nutitelefoni, seotakse seade ja ühendatakse nutitelefoni automaatselt.

* NFC (Near Field Communication) on tehnoloogia mitmesuguste seadmete (nt mobiiltelefonide ja IC-siltide) vahel lühikese ulatusega juhtmeta ühenduse loomiseks. Tänu NFC-funktsioonile on võimalik luua andmeside lihtsal viisil, puudutades vaid NFC-ga ühilduvat seadmetel vastavat sümbolit või määratud asukohta.

Nutitefonide puhul, millesse on installitud Android 4.0 või vanem versioon, tuleb alla laadida teenuses Google Play™ saadaolev rakendus NFC Easy Connect. Rakendus ei pruugi mõnes riigis või piirkonnas allalaaditav olla.

1 Aktiveerige nutitelefoni NFC-funktsioon.

Lisateavet vaadake nutitelefoni kaasasolevast kasutusjuhendist.

2 Puudutage seadme N-märki osa nutitelefoni N-märki osaga.

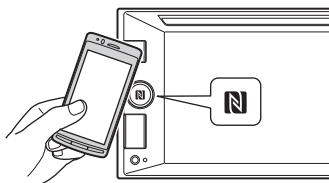

Veenduge, et seadme olekuribal süttiks tähis .

Ühe puutega ühenduse katkestamine

Puudutage uuesti seadme N-märki osa nutitelefoni N-märki osaga.

Märkused

- Ühenduse loomisel käsitage nutitelefoni kriimustuste vältimiseks ettevaatlikult.
- Ühe puutega ühendamine pole võimalik, kui seade on mõne muu NFC-ga ühilduva seadmega juba ühendatud. Sellisel juhul katkestage teise seadme ühendus ja looge nutitelefoni uuesti ühendus.

Sidumine ja ühendamine BLUETOOTH-seadmega

BLUETOOTH-seadme esmakordsel ühendamisel on nõutav ühine registreerimine ehk sidumine. Sidumine võimaldab sellel ja teisel seadmel teineteist ära tunda.

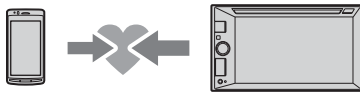

1 Asetage BLUETOOTH-seade sellest seadmest 1 meetri raadiusse.

2 Vajutage nuppu HOME ja seejärel puudutage valikut [Settings].

3 Puudutage valikut .

4 Puudutage valikut [Bluetooth Connection] ja seejärel tehke signaali valik [ON].

BLUETOOTH-signaal lülitatakse sisse ja seadme olekuribal süttib .

5 Puudutage valikut [Pairing].

Tähis  vilgub, kui seade on sidumise ooterežiimis.

6 Käivitage BLUETOOTH-seadmes sidumine, et seade tuvastada.

7 Valige BLUETOOTH-seadme ekraanil kuvatav [XAV-xxxx] (teie mudeli nimi).

Kui teie mudeli nime ei kuvata, korrake toiminguid alates viiendast.

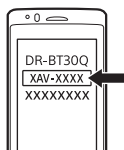

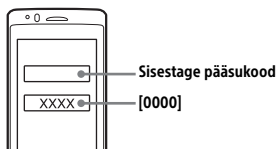

8 Kui BLUETOOTH-seadmes palutakse sisestada pääsukood*, sisestage [0000].

* Pääsukoodi võidakse olenevalt BLUETOOTH-seadmest tähistada sõnaga Passcode (pääsukood), PIN code (PIN-kood), PIN number (PIN-number) või Password (parool).



Kui sidumine on tehtud, jääb tähis  põlema.

9 BLUETOOTH-ühenduse loomiseks valige BLUETOOTH-seadmes see seade.

Kui ühendus on loodud, süttib tähis  või .

Märkus

BLUETOOTH-seadmega ühendamise ajal ei saa muud seadmed seda seadet tuvastada. Tuvastamise lubamiseks sisenege sidumisrežiimi ja otsige teistest seadmist seda seadet.

Taasesituse alustamine

Üksikasju vaadake jaotisest „BLUETOOTH-seadmist esitamine“ (lk 13).



Sidumise tühistamine

Sidumisrežiimi tühistamiseks pärast selle seadme ja BLUETOOTH-seadme sidumist läbige 5. toiming.

Ühendamine seotud BLUETOOTH-seadmega

Seotud seadme kasutamiseks on vajalik ühendamine selle seadmega. Mõni seotud seade loob ühenduse automaatselt.



- 1 Vajutage nuppu HOME ja seejärel puudutage valikut [Settings].
- 2 Puudutage valikut [Bluetooth Connection] ja seejärel valikut [ON].
Veenduge, et seadme olekuribal süttiks tähis .
- 3 Aktiveerige BLUETOOTH-seadmes BLUETOOTH funktsioon.
- 4 Looge BLUETOOTH-seadmes selle seadmega ühendus.
Olekuribal süttib  või .

Selle seadmega viimati ühendatud seadme ühendamine

Kui süüde lülitatakse sisse ja BLUETOOTH-signaal on aktiveeritud, otsib seade viimati ühendatud BLUETOOTH-seadet ja loob sellega automaatselt ühenduse.

Kui see ei tööta, puudutage valikut [Reconnect], et otsida viimati seotud seadet uuesti.

Kui probleem ei lahene, järgige sidumisprotseduuri.

Märkus

BLUETOOTH-heli voogedastuse ajal ei saa te sellest seadmest mobiiltelefoniga ühendust luua. Looge selle asemel mobiiltelefonist ühendus selle seadmega.

Mikrofoni paigaldamine

Üksikasju vaadake jaotisest „Mikrofoni paigaldamine“ (lk 35).

USB-seadme ühendamine

- 1 Keerake seadme heli maha.
- 2 Ühendage USB-seade seadmega.
iPodi/iPhone'i ühendamiseks kasutage iPodile mõeldud USB-ühenduskaablit (pole kaasas).

Muude kaasaskantavate heli-/videoseadmete ühendamine

- 1 Lülitage kaasaskantav heli-/videoseade välja.
- 2 Keerake seadme heli maha.
- 3 Ühendage kaasaskantav heli-/videoseade ühendusjuhtme kaudu (pole kaasas) seadme AUX-sisendpessa.
- 4 Vajutage nuppu HOME ja seejärel puudutage valikut [AUX].

Ühendatud seadme helitugevuse taseme ühitamine muude allikatega

Alustage kaasaskantavas heli-/videoseadmes taasesitust keskmise helitugevusega ja seadistage seadmes oma tavapärane helitugevus. Puudutage valikut |••• ja seejärel määrake [Input Level] vahemikus -10 kuni +15.

Seadme tüübi käsitsi seadistamine

Puudutage valikut |••• ja seejärel valige üksuse [AUX Input] jaoks säte [Audio], [Video] või [Auto].

Tahavaatekaamera ühendamine

Kui ühendate valikulise tahavaatekaamera liidesega CAMERA IN, saate vaadata tahavaatekaamera pilti. Üksikasju vaadake jaotisest „Ühendamine/ paigaldamine“ (lk 32).

Raadio kuulamine

Raadio kuulamine

Raadio kuulamiseks vajutage nuppu HOME ja seejärel puudutage valikut [Tuner].

Vastuvõtu juhtelemendid/märgutuled

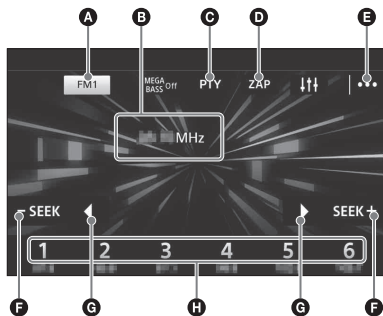

- A** Praegune sagedusala
Avab sagedusalade loendi.
- B** Praegune sagedus, programmi teenuse nimi*, RDS-i märgutuli*
* RDS-i vastuvõtu ajal.
- C** **PTY (programmitüübid; ainult FM)**
Avab PTY-loendi (lk 11).
- D** **ZAP (ZAPPIN)**
Aitab leida soovitud jaama, kuulates mõne sekundi jooksul eelhäälestatud jaamu.
- E** |... (valikuline)
Avab valikumenüü.
- F** -SEEK/SEEK+
Häälestab automaatselt.
- G** ◀/▶
Häälestage käsitsi.
Puudutage ja hoidke all sageduste järjest vahelejätmiseks.
- H** Eelhäälestatud numbrid (1 kuni 6)
Valib eelhäälestatud jaama.
Puudutage ja hoidke all, et salvestada praegune sagedus eelhäälestusena.

Automaatne salvestamine (BTM)

- 1** Valige soovitud sagedusala (FM1, FM2, FM3, AM1 või AM2).
- 2** Puudutage valikut |....
- 3** Puudutage valikut [BTM] ja seejärel valikut [Search].
Seade salvestab jaamad sageduse järjekorras eelhäälestuste numbritele (1-6).

Häälestamine

- 1** Puudutage praegust sagedusala.
Ilmub sagedusalade loend.
- 2** Puudutage soovitud sagedusala (FM1, FM2, FM3, AM1 või AM2).
- 3** Häälestage.

Automaatne häälestamine

Puudutage valikut -SEEK/SEEK+.
Skannimine peatub, kui seade leiab jaama.

Käsitsi häälestamine

Puudutage ja hoidke valikut ◀/▶, et leida umbkaudne sagedus, seejärel puudutage korduvalt valikut ◀/▶ soovitud sageduse peenhäälestamiseks.

Käsitsi salvestamine

- 1** Kui leiate jaama, mille soovite salvestada, vajutage ja hoidke all soovitud eelhäälestuse numbrit (1-6).

Salvestatud jaamade vastuvõtmine

- 1** Valige sagedusala ja puudutage soovitud eelsätte numbrit (1-6).

Soovitud jaama otsimine eelhäälestatud jaamade hulgast (tuuneri eelhäälestus ZAPPIN)

Tuuneri eelhäälestus ZAPPIN aitab teil leida soovitud jaama, kuulates mõne sekundi jooksul eelhäälestatud jaamu.

- 1** Puudutage raadio vastuvõtmise ajal valikut [ZAP].
Tuuneri eelhäälestus ZAPPIN käivitub ja järgmised jaamad võetakse järjest vastu.
- 2** Soovitud jaama vastuvõtmisel puudutage uuesti valikut [ZAP].

Süsteemi Radio Data System (RDS) kasutamine

Alternatiivsageduste (AF) ja liiklusteade (TA) seadistamine

AF häälestab jaama pidevalt uuesti võrgu tugevaimale signaalile ja TA pakub praegust liiklusteavet või liiklusprogramme (TP), kui need vastu võetakse.

- 1 Vajutage nuppu HOME ja seejärel puudutage valikut [Tuner].
- 2 Puudutage soovitud sagedusala ([FM1], [FM2] või [FM3]).
- 3 Puudutage valikut |... ja seejärel valiku [ON] seadistamiseks valikut [AF] või [TA].

RDS-jaamade salvestamine koos AF- ja TA-sätetega

Saate eelhäälestada RDS-jaamu koos AF-/TA-sätetega. Seadistage AF/TA ja seejärel salvestage jaam BTM-iga või käsitsi. Kui eelhäälestate käsitsi, saate eelhäälestada ka mitte-RDS-jaamu.

Hädaolukorra teadete vastuvõtmine

Kui AF või TA on sisse lülitatud, katkestavad hädaolukorra teated parasjagu valitud allika automaatselt.

Ühele piirkondlikule programmile jäämine (Regional)

Kui funktsioonid AF ja Regional on sisse lülitatud, ei lülitata teid teisele piirkondlikule jaamale, millel on tugevam sagedus. Kui lahkute selle piirkondliku programmi vastuvõtualast, puudutage FM-i vastuvõtmise ajal valikut |... → [Regional] → [OFF]. See funktsioon ei tööta ühendkuningriigis ja mõnes muus piirkonnas.

Programmitüüpide valimine (PTY)

- 1 Puudutage FM-i vastuvõtmise ajal valikut [PTY].
Loendi kerimiseks puudutage valikut ▲/▼.
- 2 Puudutage soovitud programmitüüpi.
Seade otsib valitud programmitüüpi edastavat jaama.

PTY-loendi sulgemine

Puudutage valikut ↵.

Programmitüübid

News (uudised), **Aktuaalsed teemad** (aktuaalsed teemad), **Information** (teave), **Sport** (sport), **Education** (haridus), **Drama** (draama), **Cultures** (kultuur), **Science** (teadus), **Varied Speech** (varia), **Pop Music** (popmuusika), **Rock Music** (rokkmuusika), **Easy Listening** (kerge muusika), **Light Classics M** (kerge klassikaline muusika), **Serious Classics** (süvaklassikaline muusika), **Other Music** (muu muusika), **Weather & Metr** (ilmateade), **Finance** (rahandus), **Children's Progs** (laste kava), **Social Affairs** (sotsiaalküsimused), **Religion** (religioon), **Phone In** (sissehelistamine), **Travel & Touring** (reisimine), **Leisure & Hobby** (meelelahutus), **Jazz Music** (džässmuusika), **Country Music** (kantrimuusika), **National Music** (rahvamuusika), **Oldies Music** (retromuusika), **Folk Music** (folkmuusika), **Documentary** (dokumentaal)

Kellaaja seadistamine (CT)

Kella seadistavad RDS-edastusest pärit CT-andmed.

- 1 Seadke jaotises [General Settings] valik [Clock Time] väärtusele [ON] (lk 18).

Taasesitus

Plaadi esitamine (XAV-W650BT)

Olenevalt plaadi tüübist võivad toimingud olla erinevad või piiratud.

1 Sisestage plaat (silt üleval).

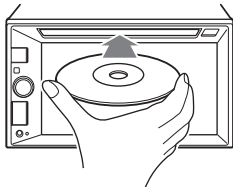

Taasesitus algab automaatselt.

Kui ilmub DVD-menüü

Puudutage DVD-menüüs soovitud üksust. Samuti saate kasutada menüü juhtpaneeli, mille kuvamiseks puudutage ekraanil mis tahes piirkonda peale DVD-menüü üksuste. Puudutage valikut $\blacktriangleleft/\blacktriangleright/\blacktriangleleft/\blacktriangleright$ kursori liigutamiseks, seejärel puudutage kinnitamiseks valikut [ENTER]. Kui ekraani puudutades ei kuvata menüü juhtpaneeli, kasutage pulti.

Taasesituse märgutulede näidis (DVD)

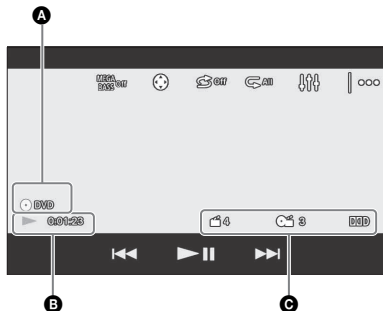

- A** Praeguse allika ikoon, vorming
- B** Taasesituse olek, taasesituse kulunud aeg
- C** Peatüki/osa number, helivorming

Kui üksuseid ei kuvata, puudutage ekraani. Heliplaatide puhul kuvatakse taasesitamise ajal alati teatud üksused.

PBC-funktsioonide (taasesituse juhtimine) kasutamine

PBC-toega VCD esitamise ajal aitab menüü PBC interaktiivselt toiminguid teha.

- 1** Käivitage PBC-toega VCD taasesitus. Kuvatakse PBC-menüü.
- 2** Puudutage valikut \square . Ilmub menüü juhtpaneel.
- 3** Puudutage numbrinuppe valitud üksuse valimiseks, seejärel puudutage valikut [ENTER].
- 4** Interaktiivsete toimingute kasutamiseks järgige menüüs olevaid juhtnööre.

Eelmisele kuvale naasmine

Puudutage valikut \leftarrow .

PBC funktsioonide inaktiveerimine

Määrake funktsiooni [Video CD PBC] olekuks [OFF] (lk 20).

Märkused

- PBC taasesituse ajal ei esitata taasesituse kuvall loo numbrit, taasesitatavat üksust jne.
- PBC taasesituse ajal ei ole taasesituse jätkamise käsk saadaval.

Helisätete konfigureerimine

Helikeele/-vormingu muutmine

Mitmekeelse DVD-video taasesitamisel saab helikeelt muuta. Samuti saate muuta helivormingut, kui esitate plaati, millele on salvestatud mitu helivormingut (nt Dolby Digital). Taasesituse ajal puudutage ekraani ja seejärel valikut \leftarrow . Puudutage korduvalt valikut \leftarrow , kuni ilmub soovitud helikeel/-vorming.

Näide: Dolby Digital 5.1 ch

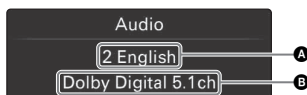

- A** Helikeel
- B** Helivorming/kanalinumbrid

Kui sama keel kuvatakse kaks või enam korda, on salvestatud mitmes helivormingus.

Helikanali muutmine

VCD esitamisel saate kuulata korraga nii vasakut kui ka paremat kanalit või ainult paremat või ainult vasakut kanalit nii paremast kui ka vasakust kõlarist. Puudutage taasesituse ajal korduvalt valikut , kuni ilmub soovitud helikanal. Valikud on näidatud allpool.

[Stereo]: Standardne stereoheli (vaikeseade).

[Left]: Vasaku kanali heli (monofooniline)

[Right]: Parema kanali heli (monofooniline)

USB-seadme esitamine

Selles kasutusjuhendis kasutatakse sõna iPod üldviitena iPodi funktsioonide kohta iPodis ja iPhone'is, kui tekstis või joonistel ei märgita teisiti.

iPodi ühilduvuse kohta täpsema teabe saamiseks vt jaotist „Teave iPodi kohta“ (lk 23) või külastage tagakaanel nimetatud kasutajatoe veebisaiti.

Kasutada saab USB-standardile vastavaid MSC- (massmälu) ja MTP- (meediumiedastusprotokoll) tüüpi USB-seadmeid, nagu USB-välkmälu, digitaalne meediumimängija, Android-telefon.

Olenevalt digitaalsest meediumimängijast või Android-telefonist tuleb USB-ühenduse režiimiks valida MTP.

Märkused

- Täpsema teabe saamiseks oma USB-seadme ühilduvuse kohta külastage tagakaanel nimetatud kasutajatoe veebisaiti.
- Järgmiste failide taasesitus ei toetata.
 - MP3/WMA/AAC/FLAC:
 - autoriõigusega kaitstud failid;
 - DRM-failid (Digital Rights Management);
 - mitmekanalilised helifailid.
 - MP3/WMA/AAC:
 - kadudeta pakitud failid.
 - WAV:
 - mitmekanalilised helifailid.

1 Ühendage USB-seade USB-porti.

Taasesitus algab.

Kui seade on juba ühendatud, vajutage nuppu HOME ja seejärel puudutage taasesituse alustamiseks valikut [iPod/USB].

2 Reguleerige selle seadme helitugevust.

Taasesituse lõpetamine

Vajutage korduvalt nuppu SOURCE, kuni kuvatakse [OFF].

Seadme eemaldamine

Peatage taasesitus ja seejärel eemaldage seade.

Ettevaatusabinõu iPhone'i puhul

Kui ühendate iPhone'i USB kaudu, juhitakse telefonikõne helitugevust iPhone'ist, mitte seadme. Ärge suurendage kõne ajal kogemata seadme helitugevust, kuna kõne lõppemisel võib heli äkki valjaks muutuda.

BLUETOOTH-seadme esitamine

Saate esitada sisu ühendatud seadme, mis toetab profiili BLUETOOTH A2DP (Advanced Audio Distribution Profile).



1 Looge heliseadmega BLUETOOTH-ühendus (lk 9).

2 Vajutage nuppu HOME ja seejärel puudutage valikut [BT Audio].

3 Juhtige heliseadet taasesituse käivitamiseks.

4 Reguleerige selle seadme helitugevust.

Märkused

- Olenevalt heliseadmest ei pruugita selles seadmes kuvada teavet, nagu pealkiri, loo number/aeg ja taasesituse olek.
- Heliseadme taasesitus ei peatu isegi selles seadmes allika vahetamisel.



BLUETOOTH-seadme helitugevuse taseme ühitamine muude allikatega

Võite vähendada selle seadme ja BLUETOOTH-seadme vahelist helitugevuse erinevust.

Puudutage taasesituse ajal valikut [***] ja seejärel määrake [Input Level] vahemikus -10 kuni +15.

Lugude otsimine ja esitamine

Kordus- ja juhuesitus

- 1 Soovitud esitusrežiimi valimiseks puudutage taasesituse ajal korduvalt valikut  (kordusesitus) või  (juhuesitus).

Valitud esitusrežiimis taasesituse alustamine võib võtta veidi aega.

Saadaolevad esitusrežiimid erinevad olenevalt valitud heliallikast.

Märkus

Kordus- ja juhuesitus ei ole PBC-funktsiooniga VCD versiooni 2.0 puhul saadaval.

Vahetu otsinguga esitamine (XAV-W650BT)

- 1 Vajutage plaadi või USB taasesituse ajal puldil olevaid numbrinuppe üksuse, näiteks loo, numbri sisestamiseks, seejärel vajutage puldil nuppu ENTER. Taasesitamine algab valitud punkti algusest.



Märkus

VCD taasesituse ajal on funktsioon saadaval vaid siis, kui esitatakse PBC-funktsioonideta VCD-d.

Faili otsimine loendikuvalt

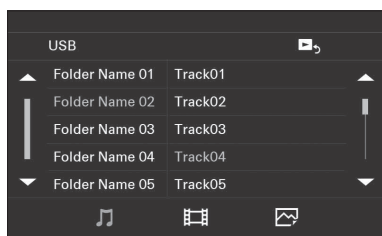
- 1 Plaadi (XAV-W650BT) või USB taasesituse ajal puudutage valikut . Ilmub praegu esitatava üksuse loendikuva.



Failitüübi järgi loetlemiseks puudutage valikut  (heli),  (video) või  (foto).

- 2 Puudutage soovitud üksust. Taasesitus algab.

Muud sätted taasesituse ajal

Iga allika lisaätete kuvamiseks puudutage nuppu . Saadaolevad üksused olenevad allikast.

Picture EQ

Reguleerib pildikvaliteeti auto sisevalguse järgi. [Dynamic], [Standard], [Theater], [Sepia]. (Saadaval vaid juhul, kui seisupidur on rakendatud ja allikaks on valitud iPod/USB, Disc (XAV-W650BT) või AUX.)

Aspect

Valib seadme ekraani kuvasuhte. (Saadaval vaid juhul, kui seisupidur on rakendatud ja allikaks on valitud iPod/USB, Disc (XAV-W650BT) või AUX.)

Normal

Kuvab pildi kuvasuhtega 4 : 3 (tavaline pilt).

Wide

Kuvab täisekraanil kuvasuhtega 4 : 3 pildi, mis on venitatud ekraani vasakusse ja paremasse serva ning ületäide üla- ja alaservas on ekraanile sobimiseks ära lõigatud.

Full

Kuvab pildi kuvasuhtega 16 : 9.

Zoom

Kuvab kuvasuhtega 4 : 3 pildi, mis on venitatud ekraani vasakusse ja paremasse serva.

DVD Audio Level (XAV-W650BT)

Reguleerib heliväljundi taset vahemikus -10 ja +10 Dolby Digitali vormingus salvestatud DVD puhul, et tasakaalustada helitugevuse taset plaatide vahel. (Saadaval ainult siis, kui allikaks on valitud Disc.)

Vabakäekõned (ainult BLUETOOTH kaudu)

Mobiiltelefoni kasutamiseks ühendage see selle seadmega. Üksikasju vaadake jaotisest „BLUETOOTH-seadme ettevalmistamine“ (lk 7).



Kõne vastuvõtmine

1 Kõne vastuvõtmisel puudutage nuppu .

Telefonikõne algab.

Märkus

Helin ja rääkija hääl kõlavad ainult eesmistest kõlaritest.

Kõnest keeldumine / kõne lõpetamine

Puudutage valikut .

Kõne tegemine

1 Vajutage nuppu HOME ja seejärel puudutage valikut [Phone].

2 Puudutage BLUETOOTH-i telefoni ekraanil üht kõneikoonidest.

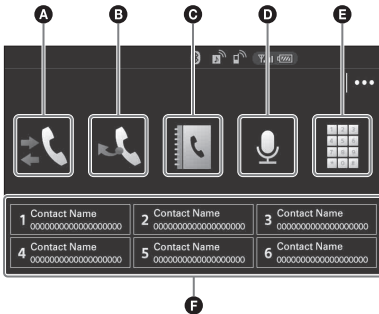

A (kõneajalugu)*1

Valige kõneajaloo loendist kontakt. Seade salvestab viimased 20 kõnet.

B (taasvalimine)

Helistab automaatselt viimasele kontaktile.

C (telefoniraamat)*1

Valige kontakt telefoniraamatu nime-/numbriloendist. Tähestikulisel järjekorras nimeloendist kontakti otsimiseks puudutage valikut .

D (häälkäsklus)*2*3

Õelge mobiiltelefoni salvestatud häälsilt.

E (telefoninumbri sisestamine)

Sisestage telefoninumber.

F Eelhäälestatud numbrid (1 kuni 6)

Valige salvestatud kontakt.

Kontakti salvestamise kohta vaadake teavet jaotisest „Telefoninumbrite eelhäälestamine“ (lk 15).

*1 Mobiiltelefon peab toetama PBAP-d (Phone Book Access Profile).

*2 Ärge kasutage mobiiltelefonis häälkäskluse funktsiooni, kui telefon on seadmega ühendatud.

*3 Olenevalt mobiiltelefoni hääletuvastuse tehnilisest andmetest ei pruugi häälkäsklused töötada. Vaadake üksikasju tagakaanel olevat tugiäidit.

3 Puudutage valikut .

Telefonikõne algab.

Telefoninumbrite eelhäälestamine

Eelhäälestusloendisse saate salvestada kuni kuus kontakti.

1 Valige telefoniekraanil telefoniraamatust või kõneajaloost telefoninumber, mille soovite eelhäälestusvalikusse salvestada, või sisestage telefoninumber otse.

Ilmub kinnituskuva.

2 Puudutage valikut [Preset] ja seejärel soovitud eelhäälestuse numbrit (1–6).

Kontakt salvestatakse valitud eelhäälestuse numbrile.

Kõne ajal saadaolevad toimingud

Helina helitugevuse reguleerimine

Keerake kõne vastuvõtmise ajal helitugevuse muutmise nuppu.

Rääkija hääle helitugevuse reguleerimine

Keerake kõne ajal helitugevuse muutmise nuppu.

Teise poole jaoks helitugevuse reguleerimine (mikrofonivõimenduse reguleerimine)

Puudutage vabakäekõne ajal valikut [••• ja seejärel seadke [MIC Gain] väärtusele [Low], [Middle] või [High].

Vabakäerežiimi ja käeshoidmise režiimi vahetamine

Puudutage kõne ajal valikut , et lülitada telefonikõne heli seadme ja mobiiltelefoni vahel.

Märkus

Olenevalt mobiiltelefonist ei pruugi see toiming olla saadaval.

Sissetulevale kõnele automaatselt vastamine

Puudutage valikut [••• ja seejärel seadke [Auto Answer] väärtusele [ON].

Kasulikud funktsioonid

SongPal Android-telefoniga

Teil tuleb teenusest Google Play alla laadida rakendus SongPal (versioon 3.0 või uuem).



Märkused

- Oma ohutuse nimel järgige kohalikke liikluseeskirju ja -määrusi ning ärge kasutage rakendust sõiduki juhtimise ajal.
- Kui SongPal on installitud ja ühendate Android-telefoni, saate vastu võtta SMS-ide, kalendri jms märguandeid autokõlarite kaudu ning juhtida seadet häälkäsklustega.
- Rakendusega SongPal juhitudavad võimalused olenevad ühendatud seadmest.
- SongPali funktsioonide kasutamiseks vaadake oma Android-telefoni üksikasju.
- Kasutusjuhendis olevad SongPali rakenduse ekraanipildid võivad tegelikest erineda.
- Selles seadmes ja Android-telefonis ilmuvad SongPali rakenduse teated võivad erineda.
- Lisateavet SongPali kohta leiate järgmiselt veebisaidilt:
<http://rd1.sony.net/help/speaker/songpal/>

SongPali ühenduse loomine

- 1 Looge Android-telefonis BLUETOOTH-ühendus (lk 9).
- 2 Käivitage rakendus SongPal.
- 3 Vajutage nuppu HOME ja seejärel puudutage valikut [Settings].
- 4 Puudutage valikut  ja seejärel seadke [SongPal] väärtusele [Connect].
Algab ühenduse loomine Android-telefoniga. Üksikasju Android-telefonis tehtavate toimingute kohta vaadake rakenduse spikrijaotisest.

Kui kuvatakse seadme number

Veenduge, et number kuvatakse (nt 123456), seejärel tehke Android-telefonis valik Jah.

Ühenduse lõpetamine

Seadke jaotises [General Settings] valik [SongPal] väärtusele [Disconnect].

Rakenduse või allika valimine

Saate valida soovitud allika või rakenduse Android-telefonis ning ka selles seadmes, kasutades Android-telefoni.

1 Kuvab Android-telefonis selle seadme allikate loendi.

Lisateavet vaadake Android-telefoniga kaasasolevast kasutusjuhendist.

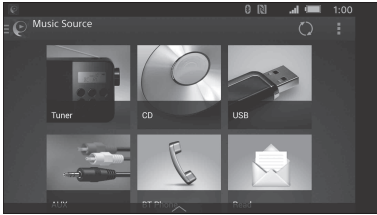

2 Puudutage soovitud allikat.

Mitmesuguse teabe edastamine hääljuhendi kaudu

SMS-ide, Twitteri/Facebooki/Calendari märguannete jms vastuvõtmisel antakse neist autokõlarite kaudu automaatselt teada.

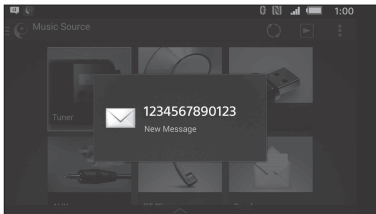

Üksikasju sätete kohta vaadake rakenduse spikrijaotisest.

Hääletuvastuse aktiveerimine

Rakenduste registreerimisel saate neid juhtida häälkäsklustega. Üksikasju vaadake rakenduse spikrijaotisest.

Hääletuvastuse aktiveerimine

- 1 Hääletuvastuse aktiveerimiseks vajutage ja hoidke all nuppu **VOICE**.
- 2 Õelge soovitud häälkäsklus mikrofonile, kui Android-telefonis kuvatakse teade [Say Source or App].

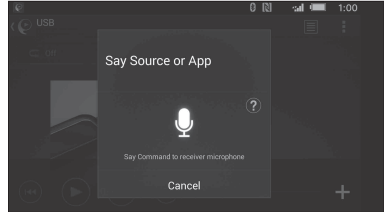

Märkused

- Funktsiooni kasutamiseks tuleb **VOICE** määrata häälkäskluse funktsioonile, valides üksuse [Voice] jaotises [SOURCE Key Func.] (lk 19).
- Hääletuvastus ei pruugi mõnel juhul saadaval olla.
- Hääletuvastus ei pruugi olenevalt ühendatud Android-telefonil jõudlusest saadaval olla.
- Kasutage hääletuvastusfunktsiooni olukorras, kus müra, näiteks mootori heli, on hääle tuvastamise ajal minimaalne.

SMS-sõnumile vastamine

Saate vastata sõnumile hääletuvastuse kaudu.

- 1 Aktiveerige hääletuvastus, seejärel sisestage: Reply (Vasta). SongPali rakenduses esitatakse sõnumi sisestamise kuva.
- 2 Sisestage vastussõnum hääletuvastuse kaudu. SongPali rakenduses kuvatakse kandidaatsõnumite loend.
- 3 Puudutage valikut **▲/▼** soovitud sõnumi valimiseks ja seejärel puudutage valikut [Enter]. Sõnum saadetakse ära.

Siri Eyes Free kasutamine

Siri Eyes Free võimaldab teil kasutada iPhone'i vabakäerežiimis, rääkides lihtsalt mikrofoni. See funktsioon nõuab iPhone'i ühendamist seadmega BLUETOOTH kaudu. Funktsioon on saadaval vaid iPhone 4s-is ja uuemates telefonides. Veenduge, et teie iPhone'is töötaks iOS-i uusim versioon. Kõigepealt peate lõpule viima BLUETOOTH registreerimise ja iPhone'i ühenduse konfigureerimise. Üksikasju vaadake jaotisest „BLUETOOTH-seadme ettevalmistamine“ (lk 7).

- 1 Aktiveerige iPhone'is Siri funktsioon.**
Lisateavet vaadake iPhone'iga kaasasolevat kasutusjuhendist.
- 2 Vajutage ja hoidke all nuppu SOURCE.**
Esitatakse häälkäskluste kuva.
- 3 Pärast iPhone'i piiksu rääkige mikrofon.**
Kui iPhone piiksub uuesti, alustab Siri reageerimist.

Siri Eyes Free inaktiveerimine

Puudutage valikut [Close].

Märkused

- iPhone ei pruugi olenevalt kasutustingimustest teie häält tuvastada. (Näiteks siis, kui asute sõitvas autos.)
- Siri Eyes Free ei pruugi õigesti toimida või on reageerimisaeg pikem, kui iPhone'i signaalide vastuvõtt on raskendatud.
- Olenevalt iPhone'i tööseisundist ei pruugi Siri Eyes Free õigesti toimida või võib sulguda.
- Kui esitate iPhone'ist mõnd lugu, kasutades BLUETOOTH-heliühendust, ja lugu hakatakse taasesitada BLUETOOTH kaudu, sulgub Siri Eyes Free funktsioon automaatselt ja seade lülitub BLUETOOTH-heliallikale.
- Kui aktiveerite Siri Eyes Free heli taasesituse ajal, võib seade lülituda BLUETOOTH-heliallikale isegi juhul, kui te esitatavat lugu ei määra.
- Kui ühendate iPhone'i USB-porti, ei pruugi Siri Eyes Free õigesti toimida või võib sulguda.
- Kui ühendate iPhone'i seadmega USB-pordi kaudu, ärge aktiveerige iPhone'is Siri funktsiooni. Siri Eyes Free ei pruugi õigesti toimida või võib sulguda.
- Heli puudub, kui Siri Eyes Free on aktiveeritud.

Settings

Põhisätete kasutamine

Saate seadistada üksusi järgmistes sätetekategoriates.

- ☰ General Settings
- 🔊 Sound Settings
- 📱 Screen Settings
- 🔵 Visual Settings

- 1 Vajutage nuppu HOME ja seejärel puudutage valikut [Settings].**
- 2 Puudutage üht sätetekategoriat ikooni.**
Seadistatavad üksused erinevad olenevalt allikast ja sätetest.
- 3 Puudutage soovitud üksuse valimiseks valikut ▲/▼.**

Eelmisele kuvale naasmine

Puudutage valikut ↶.

Taasesituse kuvale naasmine

Puudutage valikut ▶.

General Settings

Language

Valib kuvakeele: [English], [Español], [Русский].

Time Format

Muudab kellaaja vormingut: [12-hour], [24-hour].

Clock Time

Määrab kellaaja RDS-i andmete alusel: [OFF], [ON].

Clock Adjust

Määrab kellaaja käsitsi:
(Saadaval ainult juhul, kui [Clock Time] on seatud olekusse [OFF].)

Beep

Aktiveerib toiminguheli: [OFF], [ON].

Dimmer

Tumendab ekraani: [OFF], [ON], [Auto].
([Auto] on saadaval ainult siis, kui valgustuse juhtkaabel on ühendatud, ja see töötab vaid juhul, kui esituled on sisse lülitatud.)

Dimmer Level

Reguleerib heleduse taset, kui hämardi on aktiveeritud: -5 kuni +5.

Touch Panel Adjust

Kalibreerib puutepaneeli, kui puudutuse asukoht ei vasta õigele üksusele.

Output Color System

Muudab värvisüsteemi ühendatud monitori järgi (SECAM-i ei toetata). [NTSC], [PAL].
(Saadaval ainult siis, kui ühtki allikat ei ole valitud.)

Camera Input

Valib pildi tahavaatekaamerast: [Normal], [Reverse] (peegelpilt), [OFF].

Steering Control

Valib ühendatud kaugjuhtimispuldi sisendrežiimi. Tõrgete vältimiseks ühitage sisendrežiim enne kasutamist kindlasti ühendatud kaugjuhtimispuldiga.

Custom

Rooli kaugjuhtimispuldi sisendrežiim (valitakse automaatselt, kui [User Defined] on lõpule viidud).

Preset

Sisendrežiim juhtmega kaugjuhtimispuldi (v.a rooli kaugjuhtimispuldi) jaoks.

User Defined

Ilmub roolinuppude paneel.

1 Vajutage ja hoidke all nuppu, mille soovite roolile määrata.

Paneelil olev nupp süttib (ooterežiim).

2 Vajutage ja hoidke all roolil olevat nuppu, mille soovite funktsiooni määrata.

Paneelil olev nupp muutub siniseks (registreerimine on lõpule viidud).

3 Muude funktsioonide registreerimiseks korrake toiminguid 1 ja 2.

(Saadaval ainult juhul, kui [Steering Control] on seatud olekusse [Custom].)

Märkused

- Seadistamise ajal saab seadmel kasutada ainult nuppe. Ohutuse tagamiseks parkige auto enne seadistuse tegemist.
 - Kui registreerimise ajal tekib tõrge, kustutatakse kogu registreeritud teave. Alustage registreerimist uuesti algusest.
 - See funktsioon ei pruugi mõne sõiduki puhul saadaval olla. Täpsema teabe saamiseks oma sõiduki ühilduvuse kohta külastage tagakaanel nimetatud kasutajate veebisaiti.
-

Bluetooth Connection

Aktiveerib BLUETOOTH signaali: [OFF], [ON], [Pairing] (aktiveerub sidumise ooterežiim).

Bluetooth Device Info

Kuvab selle seadmega ühendatud seadme teabe, kui puudutate valikut [Open].
(Saadaval ainult juhul, kui [Bluetooth Connection] on seatud olekusse [ON])

Bluetooth Reset

Lähtestab kõik BLUETOOTHIGA seotud sätted, nagu sidumisteave, kõneajalugu, eelhäälestus, ühendatud BLUETOOTH-seadmete ajalugu jms.

SongPal

Käivitab või katkestab SongPali funktsiooni (ühendus): [Connect], [Disconnect].

SOURCE Key Func.

Määrab nupule SOURCE häälkäskluse funktsiooni või ekraanimenüü: [Voice], [DSP].

Rear View Camera (XAV-W650BT)

Reguleerige tahavaatekaamera pildil olevate märkejoonte pikkust ja/või asendit, puudutades valikut [Line Edit].

♪ Sound Settings

Mega Bass

Võimendab bassiheli sünkroonis helitugevuse tasemega: [1], [2], [OFF].

EQ5/Subwoofer

Valib ekvalaiseri kõvera ja reguleerib bassikõlari taset.

EQ5

Valib ekvalaiseri kõvera: [Electronica], [Soul], [Country], [R&B], [Pop], [Rock], [Hip-Hop], [Jazz], [Dance], [Custom], [OFF].

[Custom] reguleerib ekvalaiseri kõverat: -8 kuni +8.

Subwoofer

Reguleerib bassikõlari helitugevust: [OFF], -10 kuni +10.

Balance/Fader

Reguleerib tasakaalu/mikseri taset.

Balance:

Reguleerib heli tasakaalu vasaku ja parema kõlari vahel: L15 kuni R15.

Fader:

Reguleerib heli tasakaalu eesmise ja tagumise kõlari vahel: Front 15 kuni Rear 15.

Crossover

Reguleerib piirsagedust ja bassikõlari faasi.

High Pass Filter

Valib eesmiste/tagumiste kõlarite piirsageduse: [63 Hz], [100 Hz], [120 Hz], [150 Hz], [180 Hz], [OFF].

Low Pass Filter

Valib bassikõlari piirsageduse: [OFF], [55 Hz], [85 Hz], [120 Hz], [160 Hz].

Subwoofer Phase

Valib bassikõlari faasi: [Normal], [Reverse].

Screen Settings

Demo

Aktiveerib demonstratsiooni: [OFF], [ON].

Wallpaper

Muutke tausta põhivärvi, puudutades soovitud värvi.

Visual Settings

Saadaval ainult siis, kui ühtki allikat ei ole valitud.

DVD Menu Language (XAV-W650BT)

Valib plaadi menüü vaikekeele: [English], [Chinese], [German], [French], [Italian], [Spanish], [Portuguese], [Dutch], [Danish], [Swedish], [Finnish], [Norwegian], [Russian], [Other].

DVD Audio Language (XAV-W650BT)

Valib heliriba vaikekeele: [English], [Chinese], [German], [French], [Italian], [Spanish], [Portuguese], [Dutch], [Danish], [Swedish], [Finnish], [Norwegian], [Russian], [Other].

DVD Subtitle Language (XAV-W650BT)

Valib DVD subtiitrite vaikekeele: [English], [Chinese], [German], [French], [Italian], [Spanish], [Portuguese], [Dutch], [Danish], [Swedish], [Finnish], [Norwegian], [Russian], [Other].

Monitor Type

Valib seadme ja ühendatud monitori jaoks sobiva kuvasuhte.
(Saadaval ainult siis, kui allikas on välja lülitatud ja kuvatakse kell.)

16:9

Kuvab laia pildi. See on sobilik juhul, kui ühendate laiekraanmonitori või laiekraani funktsiooniga monitori.

Letterbox

Kuvab laia pildi ribadega ekraani ülemises ja alumises osas. Sobilik 4 : 3 kuvasuhtega monitori ühendamisel.

Pan Scan

Kuvab kogu ekraanil laia pildi ning lõikab automaatselt ära osad, mis ekraanile ei mahu.

Video CD PBC (XAV-W650BT)

Aktiveerib VCD taasesitamisel PBC-funktsioonid: [OFF], [ON].

Lisateave

Ettevaatusabinõud

- Kui olete oma auto parkinud päikesevalguse kätte, jahutage seade enne maha.
- Toiteantenn (õhuantenn) pikeneb automaatselt.

Niiskuse kondenseerumine (XAV-W650BT)

Kui seadmesse kondenseerub niiskust, eemaldage plaat ja oodake ligikaudu üks tund, kuni seade kuivab, muidu ei pruugi see korralikult töötada.

Kõrge helikvaliteedi säilitamine

Ärge pritsige seadmele ega plaatidele vedelikke (XAV-W650BT).

Märkused ohutuse kohta

- Järgige kohalike liikluseeskirju, -seadusi ja -määrusi.
- Sõitmise ajal
 - Ärge vaadake ega juhtige seadet, kuna see võib tähelepanu kõrvale juhtida ja põhjustada õnnetuse. Seadme vaatamiseks või juhtimiseks parkige auto ohutusse kohta.
 - Ärge kasutage seadistustfunktsiooni ega muid funktsioone, mis võivad teie tähelepanu teelt kõrvale juhtida.
 - Autoga tagurdamisel ohutuse tagamiseks vaadake tahapoole ja jälgige ümbritsevat hoolikalt, isegi kui tahavaatekaamera on ühendatud. Ärge lootke ainult tahavaatekaamerale.
- Kasutamise ajal
 - Ärge asetage käsi, sõrmi ega võõrkehi seadmesse, kuna see võib põhjustada vigastusi või seadme kahjustumist.
 - Hoidke väikesed esemed lastele kättesaamatus kohas.
 - Kinnitage kindlasti turvavööd, et vältida auto ootamatul liikumahakkamisel tekkida võimalik vigastusi.

Õnnetuse vältimine

Pildid ilmuvad vaid pärast auto parkimist ja seisupiduri rakendamist. Kui auto hakkab video taasesituse ajal liikuma, kuvatakse järgmine hoiatus ja videot ei saa vaadata.

[Video blocked for your safety.]

Pesasse REAR VIDEO OUT ühendatud monitor on auto liikumise ajal aktiivne. Te ei saa videot vaadata, kuid võite kuulata heli.

Ärge kasutage seadet ega vaadake monitori sõidu ajal.

Märkused LCD-paneeli kohta

- Ärge laske LCD-paneelil märjaks saada ega vedelikega kokku puutuda. See võib põhjustada rikke.



- Ärge vajutage LCD-paneeli kõvasti, kuna see võib pilti moonutada või põhjustada tõrke (nt pilt muutub häguseks või LCD-paneel saab kahjustada).
- Ärge puudutage paneeli muude esemetega peale sõrmede, kuna LCD-paneel võib kahjustada saada või puruneda.
- Puhastage LCD-paneeli pehme kuiva lapiga. Ärge kasutage lahusteid (nt bensiini, vedeldit, müügilolevaid puhasteid ega antistaatilist spreid).
- Kasutage seadet ainult temperatuurivahemikus 0–40 °C.
- Kui auto oli pargitud külma või sooja kohta, võib pilt olla hägune. See aga ei viita monitori kahjustustele ja pilt muutub pärast auto sisetemperatuuri normaliseerumist selgeks.
- Monitori ekraanile võivad ilmuda püsivad sinised, punased või rohelised punktid. Neid nimetatakse surnud piksliteks ja need võivad ilmuda igal LCD-ekraanil. LCD-paneel on valmistatud täppistootmise teel ja enam kui 99,99% segmentidest on töokorras. Siiski on võimalik, et väike osa (tavaliselt 0,01%) segmentidest ei sütti korralikult. See ei häiri vaatamist.

Esitatavad plaadid ja failitüübid

Plaadid (XAV-W650BT)

DVD*	DVD-video DVD-R/DVD-R DL/DVD-RW (videorežiim) DVD+R/DVD+R DL/DVD+RW
VCD	Video CD (versioon 1.0/1.1/2.0)
CD	Heli-CD CD-ROM/CD-R/CD-RW

* Kasutusjuhendis võib DVD üldise terminina viidata DVD-videole, DVD-R-ile/DVD-RW-le ja DVD+R-ile/DVD+RW-le.

Failitüübid

Täpsemat teavet pakkimisvormingute kohta leiate jaotisest lk 22.

Heli	MP3-fail, WMA-fail, AAC-fail, FLAC-fail, WAV-fail
Video	Xvid-fail, MPEG-4-fail
Foto	JPEG-fail (.jpg)

Märkused plaatide kohta (XAV-W650BT)

- Ärge pange plaate otsese päikesevalguse kätte või soojusallikate (näiteks kuumaõhukanalid) lähedusse ega jätke neid otsese päikesevalguse kätte pargitud autosse.
- Enne plaatide esitamist pühkige neid puhastuslapiga, liikudes keskest serva poole. Ärge kasutage lahusteid, näiteks bensiini, vedeldit ega müügilolevaid puhasteid.
- Seade on mõeldud CD-standardile vastavate plaatide esitamiseks. DualDiscid ja mõni autorikaitsetehnoloogia kodeeringuga muusikaplaat ei vasta CD-standardile, seetõttu ei pruugi need plaadid selle seadmega esitatavad olla.
- Plaadid, mida EI SAA selle seadmega esitada – Siltide, kleebiste või kleeplindi või -paberiga kaetud plaadid. See võib põhjustada talitlushäire või ketta ära rikkuda.
 - Ebatavalise kujuga plaadid (nt südame-, ruudu- või tähekujulised). See võib seadet kahjustada.
 - 8 cm (3 1/4-tollised) plaadid.



Märkus DVD-de ja VCD-de taasesitustoimingute kohta

DVD-de ja VCD-de teatud esitustoiminguid võivad olla tarkvaratootjate tahtlikult seadistatud. Kuna seade esitab DVD-sid ja VCD-sid tarkvaratootja valmistatud plaadi sisu järgi, ei pruugi kõik taasesitusfunktsioonid saadaval olla. Vaadake ka DVD-de ja VCD-dega kaasasolevat kasutusjuhendit.

Märkused ANDME-CD, ANDME-DVD ja USB taasesituse kohta

- Teatud ANDME-CD-sid/-DVD-sid (olenevalt salvestamiseks kasutatud seadmetest ja plaadi seisukorrast) ei pruugi saada seadmes esitada.
- Teatud plaadid peavad olema lõpetatud (lk 22).
- Seade ühildub järgmistega standarditega.
 - ANDME-CD-d
 - ISO 9660 1./2. taseme vorming, Joliet/Romeo laiendusvorming
 - ANDME-DVD-d
 - Vorming UDF Bridge (UDF-i ja ISO 9660 kombinatsioon)

- Piirarvud
 - Kaustad (albumid): 256 (sh juurkaust ja tühjad kaustad).
 - Plaadil olevad failid (lood/videod/fotod) ja kaustad: 2000 (arv võib olla väiksem, kui kausta-/failinimed sisaldavad palju tähemärke).
 - Kausta-/failinime kuvavate tähemärkide arv: 32.
- Ühilduvad kodekid: MP3 (.mp3), WMA (.wma), JPEG (.jpg), Xvid (.avi) ja MPEG-4 (.mp4).
- DRM-iga (Digital Rights Management) kaitstud faile ei saa võib-olla esitada.

Märkused plaadide lõpetamise kohta

Järgmised plaadid peavad seadmes esitamiseks olema lõpetatud.

- DVD-R/DVD-R DL (videorežiimis)
- DVD-RW videorežiimis
- DVD+R/DVD+R DL
- CD-R
- CD-RW

DVD+RW-sid ei ole vaja esitamiseks lõpetada. Plaat lõpetatakse automaatselt.

Üsikasju vaadake plaadiga kaasasolevast juhendist.

Heli-/videofailide taasesitamise järjekord

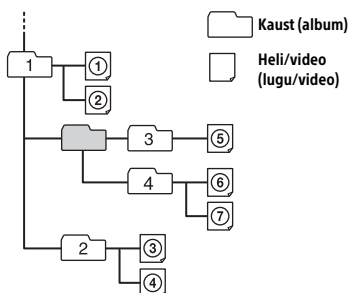

Teave WMA-failide kohta

Esitada saab järgmistele nõuetele vastavaid WMA-vormingus*1 faile. Kõikide nõuetele vastavate WMA-failide esitamine ei pruugi olla võimalik.

Kodek

- Meediafaili vorming: ASF-fail
- Faililaiend: .wma
- Bitijada kiirus: 48–192 kbit/s (toetab muutuvat bitijada kiirust (VBR))*2
- Diskreetimissagedus*3: 44,1 kHz

Teave MP3-failide kohta

Esitada saab järgmistele nõuetele vastavaid MP3-vormingus faile. Kõikide nõuetele vastavate MP3-failide esitamine ei pruugi olla võimalik.

Kodek

- Meediafaili vorming: MP3-fail (MPEG-1 Layer3)
- Faililaiend: .mp3
- Bitijada kiirus: 48–192 kbit/s (toetab muutuvat bitijada kiirust (VBR))*2
- Diskreetimissagedus*3: 32, 44,1, 48 kHz

Teave AAC-failide kohta

Esitada saab järgmistele nõuetele vastavaid AAC-vormingus faile. Kõikide nõuetele vastavate AAC-failide esitamine ei pruugi olla võimalik.

Kodek

- Meediafaili vorming: ADTS-/RAW-/ADIF-vormingu toega AAC-LC
- Faililaiend: .m4a
- Bitijada kiirus: 40–320 kbit/s (toetab muutuvat bitijada kiirust (VBR) / püsivat bitijada kiirust (CBR))*2
- Diskreetimissagedus*3: 8 kuni 48 kHz
- Bittide arv diskreedi kohta (kvantimise bitijada): 16 bitti
- Kanal: mono, stereo

Teave FLAC-failide kohta

Esitada saab järgmistele nõuetele vastavaid FLAC-vormingus faile. Kõikide nõuetele vastavate FLAC-failide esitamine ei pruugi olla võimalik.

Kodek

- Faililaiend: .flac
- Diskreetimissagedus*3*4: 8 kuni 96 kHz
- Bittide arv diskreedi kohta (kvantimise bitijada)*4: 8, 12, 16, 20, 24 bitti
- Kanal: mono, stereo (v.a 5.1 kanaliga failid)

Teave WAV-failide kohta

Esitada saab järgmistele nõuetele vastavaid WAV-vormingus faile. Kõikide nõuetele vastavate WAV-failide esitamine ei pruugi olla võimalik.

Kodek

- Faililaiend: .wav
- Bitijada kiirus: 16–1536 kbit/s (toetab muutuvat bitijada kiirust (VBR) / püsivat bitijada kiirust (CBR))*2
- Diskreetimissagedus*3: 8 kuni 48 kHz
- Bittide arv diskreedi kohta (kvantimise bitijada): 16, 24 bitti
- Kanal: mono, stereo

Teave Xvid-failide kohta

Esitada saab järgmistele nõuetele vastavaid Xvid-vormingus faile. Kõikide nõuetele vastavate Xvid-failide esitamine ei pruugi olla võimalik.

Kodek

- Meediafaili vorming: Xvid-fail
- Faililaiend: .avi
- Videokodek: MPEG-4 Advanced Simple Profile
- Helikodek: MP3 (MPEG-1 Layer3)
- Bitijada kiirus: max 8 Mbit/s
- Kaadrikiirus: max 30 kaadrit sekundis (30p/60i)
- Eraldusvõime: max 720 × 576*5

Teave MPEG-4-failide kohta

Esitada saab järgmistele nõuetele vastavaid MPEG-4-vormingus faile. Kõikide nõuetele vastavate MPEG-4-failide esitamine ei pruugi olla võimalik.

Kodek

- Meediafaili vorming: MP4-fail
- Faililaiend: .mp4
- Videokodek: MPEG-4 Simple Profile
- Helikodek: AAC
- Bitijada kiirus: max 4 Mbit/s
- Kaadrikiirus: max 30 kaadrit sekundis (30p/60i)
- Eraldusvõime: max 720 × 576*5

Teave JPEG-failide kohta

Esitada saab järgmistele nõuetele vastavaid JPEG-vormingus*6 faile. Kõikide nõuetele vastavate JPEG-failide esitamine ei pruugi olla võimalik.

Kodek

- Meediafaili vorming: DCF 2.0-ga / Exif 2.21-ga ühilduv failivorming
- Faililaiend: .jpg
- Profiil: alusprofiil
- Pikslite arv: max 6048 × 4032 pikslit (24 000 000 pikslit)

*1 Autoriõigustega kaitstud WMA-faile ei saa taasesitada.

*2 Olenevalt diskreetimissagedusest on saadaval ka ebastandardised või mittetagatud bitijada kiirused.

*3 Diskreetimissagedus ei pruugi vastata kõikidele kooderitele.

*4 Kõrge eraldusvõimega helisisu kvaliteeti vähendatakse taasesituse ajal.

*5 Need arvud näitavad esitatava video maksimaalset eraldusvõimet ega viita mängija ekraani eraldusvõimele. Ekraani eraldusvõime on 800 × 480.

*6 Teatud fotofaile ei saa olenevalt failivormingust taasesitada.

Teave iPodi kohta

- Saate ühendada järgmised iPodi mudelid. Värskendage enne iPodi seadme kasutamist selle tarkvara uusimaks.

Ühilduvad iPhone'i/iPodi mudelid

Ühilduv mudel	Bluetooth®	USB
iPhone 6 Plus	○	○
iPhone 6	○	○
iPhone 5s	○	○
iPhone 5c	○	○
iPhone 5	○	○
iPhone 4s	○	○
iPhone 4	○	○
iPhone 3GS	○	○
iPod touch (5. põlvkond)	○	○
iPod touch (4. põlvkond)	○	○
iPod touch (3. põlvkond)		○
iPod classic		○
iPod nano (7. põlvkond)		○
iPod nano (6. põlvkond)		○
iPod nano (5. põlvkond)		○

- Kirjed Made for iPod ja Made for iPhone tähendavad, et elektrooniline tarvik on spetsiaalselt mõeldud ühendamiseks vastavalt iPodi või iPhone'iga ja arendaja on esitanud sertifikaadi, et see vastab ettevõtte Apple jõudluse standarditele. Apple ei vastuta selle seadme töö ega selle ühilduvuse eest ohutus- ja regulatiivstandarditega. Pange tähele, et tarviku kasutamine iPodi või iPhone'iga võib mõjutada juhtmeta ühenduse jõudlust.

Kui teil on seadme kohta küsimusi või sellega probleeme, mida selles juhendis ei käsitleta, võtke ühendust lähima Sony edasimüüjaga.

Hooldus (XAV-W650BT)

Puldi liitumaku asendamine

Tavapäraustes tingimustes on aku kestvus ligikaudu 1 aasta. (Olenevalt kasutustingimustest võib kasutusaeg olla lühem.)

Kui aku hakkab tühjaks saama, väheneb puldi töökaugus.

HOIATUS

Kui aku on valesti paigaldatud, tekib plahvatuse oht. Asendage ainult sama või samaväärse akuga.

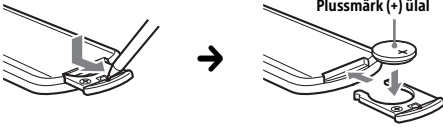

Märkused liitumaku kohta

- Hoidke liitumakud laste eest kättesaamatus kohas. Aku allaneelamise puhul võtke viivitamatult ühendust arstiga.
- Pühkige akut hea ühenduse kindlustamiseks kuiva lapiga.
- Jälgige akude paigaldamisel õigeid pooluseid.
- Äge hoidke akut metallist pintsettide vahel; see võib põhjustada lühise.

HOIATUS

Aku võib valesti käsitlemisel plahvatada. Akut ei tohi laadida, lahti võtta ega tulle visata.

Tehnilised andmed

Monitor

Ekraani tüüp: laiekraaniga LCD-värvimonitor
Mõõtmed: 6,2 tolli

Süsteem: TFT active matrix

Pikslite arv:

1 152 000 pikslit (800 × 3 (RGB) × 480)

Värvisüsteem:

PAL/NTSC/SECAM/PAL-M, automaatne valimine

Tuuneri jaotis

FM

Häälestusvahemik: 87,5–108,0 MHz

Antenni (õhuantenn) liides:

välise antenni (õhuantenn) pistik

Vahesagedus: 150 kHz

Kasutatav tundlikkus: 10 dBf

Valitavus: 70 dB 400 kHz juures

Kandesignaali ja müra suhe 70 dB (mono)

Eraldus 1 kHz juures: 30 dB

Sagedusvastus: 20 – 15 000 Hz

AM

Häälestusvahemik: 531–1602 kHz

Antenni (õhuantenn) liides:

välise antenni (õhuantenn) pistik

Vahesagedus:

9267 kHz või 9258 kHz / 4,5 kHz

Tundlikkus: 44 µV

DVD-/CD-mängija jaotis (XAV-W650BT)

Kandesignaali ja müra suhe: 80 dB

Sagedusvastus: 20 – 20 000 Hz

Kiirushälve: allpool mõõdetavat taset

Harmoniline moonutus: 0,05%

Piirkonnakood: märgitud seadme alumisele küljele

USB-mängija

Liides: USB (täiskiirus)

Max vool: 1 A

Juhtmeta side

Sidesüsteem:

BLUETOOTH standardi versioon 3.0

Väljund:

BLUETOOTH standardi võimsusklass 2
(max +4 dBm)

Maksimaalne sidevahemik:

tööulatus ligikaudu 10 m*1

Sagedusriba:

2,4 GHz riba (2,4000–2,4835 GHz)

Moduleerimismeetod: FHSS

Ühilduvad BLUETOOTH profiilid*2:

A2DP (Advanced Audio Distribution Profile) 1.2

AVRCP (Audio Video Remote Control Profile) 1.4

HFP (Handsfree Profile) 1.6

PBAP (Phone Book Access Profile)

OPP (Object Push Profile)

SPP (Serial Port Profile)

Vastav kodek: SBC (.sbc)

*1 Tegelik vahemik oleneb nt järgmistest teguritest: seadmete vahel olevad takistused, mikrolaineahju ümbruses olevad magnetväljad, staatiline elekter, vastuvõtu tundlikkus, antenni (õhuantenn) jõudlus, operatsioonisüsteem, tarkvararakendus.

*2 BLUETOOTHI standardprofiilid tähistavad seadmetevahelise BLUETOOTHI side eesmärgi.

Võimendi jaotis

Väljundid: kõlariväljundid

Kõlari takistus: 4–8 oomi

Max väljundvõimsus: 55 W × 4 (4 oomi juures)

Üldised tehnilised näitajad

Väljundid:

videoväljundi liides (taga);
heliväljundi liidesed (ees, taga, bass);
toiteantenn (õhuantenn) / võimendi juhtliides (REM OUT).

Sisendid:

valgustuse juhtimise liides;
rooli juhtimise sisendliides;
antenni (õhuantenn) sisendliides;
mikrofoni sisendliides;
seisupiduri juhtimise liides;
tagurduse sisendliides;
kaamera sisendliides;
AUX-helisisendi liides (ees);
AUX-heli-/videosisendi liides (taga);
USB-port.

Toitenõuded: 12 V (alalisvool) autoaku
(negatiivne maandus)

Nominaalne voolutarve: 10 A

Mõõtmed:

ligikaudu 178 mm × 101,5 mm × 176 mm (l/k/s)

Paigaldusmõõtmed:

ligikaudu 170 mm × 100 mm × 162 mm (l/k/s)

Mass:

XAV-W650BT: 1,7 kg

XAV-V630BT: 1,2 kg

Pakendi sisu:

põhiseade (1);
paigaldus- ja ühendusdetailid (1 komplekt);
pult (1) RM-X170 (XAV-W650BT)
mikrofon (1).

Valikulised lisatarvikud/seadmed:

rooli kaugsisendi kaabel RC-SR1

Teie edasimüüja ei pruugi kõiki ülalnimetatud tarvikuid pakkuda. Küsige üksikasju edasimüüjalt.

Disaini ja tehnilisi andmeid võidakse ette teatamata muuta.

Piirkonnakood

Piirkonnasüsteemi kasutatakse tarkvara

autoriõiguste kaitsmiseks.

Piirkonnakood asub seadme alumisel küljel

ja seadmes saab esitada vaid sama

piirkonnakoodiga DVD-sid.

Samuti saab esitada DVD-sid koodiga .

Kui üritate esitada muud DVD-d, kuvatakse ekraanil

teade [Playback prohibited by region code.].

Olenevalt DVD-st ei pruugi sellel olla

piirkonnakoodi tähist, isegi kui DVD esitamine on

piirkonnas kehtivate piirangute alusel keelatud.

Autoriõigused

USA ja muude riikide patendid on litsentsitud

ettevõttelt Dolby Laboratories.

MPEG Layer-3 helikodeerimise tehnoloogia ning

patendid on litsentsitud ettevõtetelt Fraunhofer IIS

ja Thomson.



Toodetud ettevõtte Dolby Laboratories litsentsi

alusel. Dolby ja topelt D sümbolid on ettevõtte

Dolby Laboratories kaubamärgid.

Sõna Bluetooth® märk ja logod on ettevõtte SIG,

Inc. registreeritud kaubamärgid ning

Sony Corporation kasutab neid litsentsi alusel.

Teised kaubamärgid ja ärinimed kuuluvad nende

omanikele.

N-Mark on ettevõtte NFC Forum, Inc. Ameerika

Ühendriikides ja teistes riikides kaubamärk või

registreeritud kaubamärk.

Windows Media on ettevõtte Microsoft Corporation

USA-s ja/või teistes riikides registreeritud

kaubamärk või kaubamärk.

See toode on kaitsitud ettevõtte Microsoft

Corporation teatud intellektuaalse omandi

õigustega. Selle tehnoloogia kasutamine või

levitamine väljaspool seda toodet on keelatud,

v.a juhul kui teil on Microsofti või Microsofti

volitatud sidusettevõtte vastav litsents.

DVD VIDEO, DVD-R, DVD-RW, DVD+R ja DVD+RW

on kaubamärgid.

iPhone, iPod, iPod classic, iPod nano, iPod touch ja

Siri on ettevõtte Apple Inc. USA-s ja teistes riikides

registreeritud kaubamärgid. App Store on ettevõtte

Apple Inc. teenindusmärk.

SELLEL TOOTEL ON LITSENTS TOOTE MPEG-4 VISUAL PATENDI PORTFELLI LITSENTSI ALL ISIKLIKUKS JA MITTEKAUBANDUSLIKUKS KASUTAMISEKS VIDEO DEKODEERIMISEKS VASTAVUSES TOOTE MPEG-4 VISUAL STANDARDIGA („MPEG-4 VIDEO“), MIDA KODEERIS TARBIIJA ISIKLIKUKS JA MITTEKAUBANDUSLIKU TEGEVUSE TARBES JA/VÕI MIS SAADI VIDEO PAKKUJA LITSENTSIGA ETTEVÕTTELT MPEG LA MPEG-4 VIDEO PAKKUMISEKS.

MUUKS OTSTARBEKS EI ANTA ÜHTEGI LITSENTSI. LISATEAVET, SH TEAVET KASUTAMISE KOHTA REKLAAMIMISEKS, ETTEVÕTTESISESEKS JA KAUBANDUSLIKUKS KASUTAMISEKS, NING LITSENTSI SAAB ETTEVÕTTELT MPEG LA, LLC. VT: [HTTP://WWW.MPEGLA.COM](http://www.mpegla.com)

Google, Google Play ja Android on ettevõtte Google Inc. kaubamärgid.

libFLAC

Autoriõigus (C) 2000–2009 Josh Coalson
Autoriõigus (C) 2011–2013, Xiph.Org Foundation

Lähtekoodi ja binaarkoodi muudetud või muutmata kujul levitamine ja kasutamine on lubatud, kui täidetakse järgmisi tingimusi.

- Levitatud lähtekoodis peab olema ülaltoodud autoriõiguse teade, see tingimuste loend ja järgmine lahtiütlus.
- Levitatud binaarrakendusega kaasas olevates dokumentides ja materjalides peab olema ülaltoodud autoriõiguse teade, see tingimuste loend ja järgmine lahtiütlus.
- Xiph.org Foundationi nime või selle kaastöötajate nimesid ei tohi eelneva kirjaliku nõusolekuta kasutada sellest tarkvarast tuletatud toodete reklaamimiseks või toetamiseks.

AUTORIÕIGUSE OMANIKUD JA KAASTÖÖTAJAD PAKUVAD SEDA TARKVARA OLEMASOLEVAL KUJUL JA OTSESE VÕI KAUDSE GARANTIITA, SEALHULGAS (KUID MITTE AINULT) KAUDNE KAUBANDUSLIKELE NÕUETELE VASTAVUSE JA KINDLAKS EESMÄRGIKS SOBILIKKUSE GARANTII. ETTEVÕTE VÕI SELLE KOOSTÖÖPARTNERID EI VASTUTA MIS TAHES VIISIL TEKINUD OTSESTE, KAUDSETE, JUHUSLIKE, ERILISTE, HOIATAVATE VÕI KASUTAMISEST TINGITUD KAHJUSTUSE EEST (SEALHULGAS, KUID MITTE AINULT, ASENDUSTOODETE VÕI -TEENUSTE HANKIMINE, KASUTUSVÕIMALUSE VÕI ANDMETE KAOTAMINE, KASUMI SAAMATAJÄÄMINE VÕI ÄRITEGEVUSE KATKESTUSED) EGA TUNNISTA MIS TAHES VASTUTUSE TEKKE TEOORIAS (NII LEPINGU ALUSEL VASTUTAMIST, RANGET VASTUTUST KUI KA DELIKTI HOOLETUSEST VÕI MUUDEST ASJAOLUDEST) SELLE TARKVARA KASUTAMISEGA SEoses, SEDA KÄ JUHUL KUI SELLISTE KAHJUSTUSTE TEKKEVÕIMALUSEST ON TEATATUD.

Toode kasutab fondiandmeid, mida Sony kasutab ettevõtte Monotype Imaging Inc. litsentsi alusel. Fondiandmeid kasutatakse ainult selle tootega seondult.

Kõik teised kaubamärgid on nende vastavate omanike kaubamärgid.

Tõrkeotsing

Järgmine kontroll-loend aitab teil lahendada seadmega tekkida võivaid probleeme. Enne kontroll-loendi läbimist kontrollige ühendust ja kasutusprotseduure. Üksikasju sulavkaitsme kasutamise ja seadme armatuurialu eemaldamise kohta vt jaotisest „Ühendamine/paigaldamine“ (lk 32). Kui probleem ei lahene, külastage tagakaanel esitatud kasutajatoe veebisaiti.

Üldised tehnilised näitajad

Seadme toide puudub.

- Kontrollige kaitset.
- Ühendus pole korralik.
 - Ühendage toiteallika kollane ja punane juhe.

Piiksu ei kosta.

- Ühendatud on valikuline võimendi ja te ei kasuta sisseehitatud võimendit.

Mälu on tühjendatud.

- Toiteallika juhe või aku on lahti või valesti ühendatud.

Salvestatud jaamad ja õige kellaaeg on kustutatud.

Kaitse on läbi põlenud.

Süütevõtme asendi muutmisel kostab seadme müra.

- Juhtmed pole autotarviku toitepistikuga õigesti sobitatud.

Kuva kaob monitori ekraanilt või ei ilmu üldse.

- Hämaradi on seatud olekusse [ON] (lk 18).
- Kuva kaob, kui vajutate ja hoiate all nuppu HOME.
 - Vajutage seadme nuppu HOME, kuni kuva uuesti ilmub.
- Monitori väljalülitamisfunktsioon aktiveeritakse (lk 19).
 - Ekraani uuesti sisselülitamiseks puudutage ekraani kust tahes.

Ekraan ei reageeri puudutusele õigesti.

- Puudutage korraka ekraani üht piirkonda. Mitme piirkonna puudutamisel ei tööta ekraan õigesti.
- Kalibreerige ekraani puutepaneeli (lk 19).
- Puudutage puutetundlikku paneeli kindlakäeliselt.
- Tagumist monitори ei saa kasutada Tagumisel monitoril kuvatavad ikoonid ei tööta.

Menüü-üksusi ei saa valida.

- Menüü-üksused, mis ei ole saadaval, kuvatakse hallina.

Raadiovastuvõtt

Jaamu ei saa vastu võtta.

Müra segab heli esitamist.

- Ühendus pole korralik.
 - Ühendage juhe REM OUT (sinise-valgetriibuline) või tarviku toiteallika juhe (punane) auto antennivõimendi (õhuantenni) toiteallika juhtmega (ainult juhul, kui auto taga-/kõlgklaasides on sisseehitatud raadioantenn (õhuantenn)).
 - Kontrollige autoantenni (õhuantenn) ühendust.
 - Kui autoantenn (õhuantenn) ei pikene, kontrollige toiteantenni (õhuantenn) juhtkaabli ühendust.

Eelhäälestamine pole võimalik.

- Edastussignaali liiga nõrk.

RDS

PTY kuvab teate [PTY not found.].

- Praegune jaam pole RDS-jaam.
- RDS-andmeid ei võeta vastu.
- Jaam ei määra programmi tüüpi.

Otsing käivitub mõni sekund pärast kuulamist.

- Tegemist pole TP-jaamaga või signaal on nõrk.
 - Inaktiveerige TA (lk 11).

Liiklusteateid ei ole.

- Aktiveerige TA (lk 11).
- Jaam ei edasta liiklusteateid vaatamata sellele, et tegemist on TP-jaamaga.
 - Häälestage teisele jaamale.

Pilt

Pilti ei ole / esineb pildimüra.

- Ühenduse viga.
- Kontrollige selle seadme ja muude seadmete vahelist ühendust ning valige muu seadme sisendi sama allikas mis selles seadmes.
- Plaat on määrdunud või defektne (XAV-W650BT).

→ Paigalduse viga.

- Paigaldage seade auto jäiga detaili külge vähema kui 45° nurga alla.
- Seisupiduri juhe (heleroheline) ei ole ühendatud seisupiduri lüliti juhtmega või seisupidur ei ole rakendatud.

Pilt ei mahu ekraanile.

- Kuvasuhe on taasesituse allikas kindlaks määratud.

Tagumisel monitoril ei ole pilti / esineb pildimüra.

- Valitud on ühendamata allikas/režiim. Sisendi puudumisel ei kuvata tagumisel monitoril pilti.
- Värvisüsteemi säte on vale.
 - Seadke värvisüsteem olenevalt ühendatud monitorist valikule [PAL] või [NTSC] (lk 19).
- Selles seadmes kuvatakse tahavaatekaamerast pärinev pilt.
 - Tagumisel monitoril ei kuvata pilti, kui seadmes kuvatakse tahavaatekaamera pilt.

Heli

Heli puudub / heli on katkendlik / helis esineb müra.

- Ühenduse viga.
- Kontrollige selle seadme ja muude ühendatud seadmete vahelist ühendust ja valige muu seadme sisendi sama allikas mis selles seadmes.
- Plaat on määrdunud või defektne (XAV-W650BT).
- Paigalduse viga.
 - Paigaldage seade auto jäiga detaili külge vähema kui 45° nurga alla.
- MP3-faali diskreetimissagedus ei ole 32, 44,1 ega 48 kHz.
- WMA-faali diskreetimissagedus ei ole 44,1 kHz.
- MP3-faali bitijada kiirus ei ole vahemikus 48–192 kbit/s.
- WMA-faali bitijada kiirus ei ole vahemikus 48–192 kbit/s.
- Seade on peatatud / tagasi- või edasikerimise režiimis.
- Väljundite sätted on valed.
- DVD väljundi tase on liiga madal (lk 14) (XAV-W650BT).
- Helitugevus on liiga madal.
- Funktsioon ATT aktiveeritakse.
- Vormingut ei toetata.
 - Kontrollige, kas seade toetab vormingut (lk 22).

Helis esineb palju müra.

- Hoidke juhtmed ja kaablid üksteisest eemal.

Plaadi kasutamine (XAV-W650BT)

Plaati ei esitata.

- Plaat on määratud või defektne.
- Plaati ei saa esitada.
- DVD-d ei saa piirkonnakoodi tõttu esitada.
- Plaat on lõpetamata (lk 22).
- Plaadi vorming ja failiversioon ei ühildu seadmega (lk 21).
- Plaadi eemaldamiseks vajutage nuppu ▲.

MP3-/WMA-/Xvid-/MPEG-4-faile ei esitata.

- Sisu ei ole salvestatud ISO 9660 1. või 2. taseme vormingus, Joliet'i või Romeo laiendusvormingus (ANDME-CD) või UDF Bridge'i vormingus (ANDME-DVD) (lk 21).
- Faililaiend on vale (lk 22).
- Failid ei ole salvestatud MP3-/WMA-/Xvid-/MPEG-4-vormingus.
- Kui plaadil on mitut tüüpi faile, saab esitada vaid valitud tüüpi faile.
 - Valige loendist sobiv failitüüp (lk 21).

MP3-/WMA-/Xvid-/MPEG-4-failide esitamiseks kulub muudest failidest kauem aega.

- Järgmiste plaatide puhul võtab taasesituse alustamine rohkem aega:
 - keerulise puustruktuuriga salvestatud plaat;
 - plaat, millele saab lisada andmeid.

Teatud funktsioone ei saa kasutada.

- Olenevalt plaadist ei pruugi olla saadaval teatud toimingud, nagu katkestamine, otsing ja kordus-/juhuesitus. Üksikasju vaadake plaadiga kaasasolevast juhendist.

Heliriba/subtiitrite keelt või vaatenurka ei saa vahetada.

- Kasutage DVD menüüd, mitte puldilolevat valimisnuppu (lk 12).
- DVD-le pole salvestatud mitmekeelseid lugusid, subtiitrid või mitut vaatenurka.
- DVD ei luba sätteid muuta.

Toimingunupud ei toimi.

- Vajutage lähtetusnuppu (lk 7).

Plaati ei väljutata.

Plaati ei sisestata.

- Vajutage plaadi väljutusnuppu ja hoidke seda all.

USB taasesitus

Üksusi ei saa esitada USB-jaoturi kaudu.

- Ühendage iPod/USB-seadmed selle seadmega ilma USB-jaoturita.

Üksusi ei saa esitada.

- Taasühendage USB-seade.

USB-seadme esitamine võtab kauem aega.

- USB-seade sisaldab mahukaid või keerulise puustruktuuriga faile.

Heli on katkendlik.

- Heli võib olla katkendlik suurtel bitijada kiirusel (rohkem kui 320 kbit/s).

Helifaili ei saa esitada.

- Vastuvõtja ei toeta USB-seadet, mis on vormindatud muude failisüsteemidega kui FAT16, FAT32 või exFAT.*

* See seade toetab failisüsteeme FAT16, FAT32 ja exFAT, kuid mõni USB-seade ei pruugi neid kõiki toetada. Lisateabe saamiseks vt konkreetse USB-seadme kasutusjuhendit või võtke ühendust tootjaga.

Funktsioon NFC

Ühe puutega ühendus (NFC) pole võimalik.

- Kui nutitelefon ei reageeri puudutusele.
 - Kontrollige, kas nutitelefoni NFC-funktsioon on sisse lülitatud.
 - Viige nutitelefoni N-märgi osa selle seadme N-märgi osale lähemale.
 - Kui nutitelefon on ümbrises, võtke see välja.
- NFC vastuvõtu tundlikkus erineb olenevalt seadmest.
 - Kui ühe puutega ühendus nutitelefoni mitu korda nurjub, looge BLUETOOTH-ühendus käsitsi.

Funktsioon BLUETOOTH

Muu BLUETOOTH-seade ei suuda seda teavet tuvastada.

- Määrake funktsiooni [Bluetooth Connection] olekuks [ON] (lk 19).
- BLUETOOTH-seadmega ühendamise ajal ei saa muud seadmed seda seadet tuvastada. Katkestage praegune ühendus ja otsige teisest seadmest seda seadet. Eemaldatud seadmega uuesti ühenduse loomiseks valige see registreeritud seadmete loendist.

Ühendust ei saa luua.

- Kontrollige sidumise ja ühenduse loomise toiminguid teise seadme kasutusjuhendist ning korrake toimingut.

Tuvastatud seadme nime ei kuvata.

- Olenevalt teise seadme olekust ei pruugi nime hankimine olla võimalik.

Helin puudub.

- Suurendage kõne vastuvõtmise ajal helitugevust.

Rääkija hääl on vaikne.

- Suurendage kõne ajal helitugevust.

Teine osaline ütleb, et heli on liiga vali või liiga vaikne.

- Reguleerige valiku [MIC Gain] taset (lk 16).

Telefonikõnede ajal esineb kaja või müra.

- Vähendage helitugevust.
- Kui ümbritsevad helid on telefonikõne ajal valjud, proovige helisid vähendada.
 - Sulgege aken, kui väljast tulev müra on liiga vali.
 - Kui kliimaseade on liiga vali, valige vaiksem režiim.

Telefoni helikvaliteet on kehv.

- Telefoni helikvaliteet on mobiiltelefoni vastuvõtust.
 - Kui vastuvõtt on nõrk, sõidutage auto kohta, kus saate mobiiltelefoni signaalitugevust parandada.

Ühendatud BLUETOOTH-seadme helitugevus on madal või kõrge.

- Helitugevuse tase erineb olenevalt BLUETOOTH-seadmest.
 - Vähendage selle seadme ja BLUETOOTH-seadme vahelist helitugevuse erinevust (lk 13).

Heli on voogesituse ajal katkendlik või BLUETOOTH-ühendus katkeb.

- Vähendage selle seadme ja BLUETOOTH-seadme vahelist kaugust.
- Kui BLUETOOTH-seadet hoitakse ümbrises, mis takistab signaali, eemaldage ümbris seadme kasutamise ajaks.
- Lähedal kasutatakse mitut BLUETOOTH-seadet või muud raadiolaineid väljastavat seadet (nt amatöörraadioseade).
 - Lülitage teised seadmed välja.
 - Suurendage selle seadme ja muude seadmete vahelist kaugust.
- Taasesituse heli peatub kohe, kui luuakse ühendus selle seadme ja mobiiltelefoni vahel. See ei viita seadme talitlushäirele.

Ühendatud BLUETOOTH-seadet ei saa heli voogesitamise ajal juhtida.

- Veenduge, et ühendatud BLUETOOTH-seade toetaks AVRCP-d.

Mõni funktsioon ei tööta.

- Kontrollige, kas ühendatud seade toetab kõnealuseid funktsioone.

Kõnele vastatakse soovimatult.

- Ühendatud telefon on seatud kõnet automaatselt alustama.
- Seadme funktsioon [Auto Answer] on seatud olekusse [ON] (lk 16).

Sidumine nurjus aegumise tõttu.

- Olenevalt ühendatud seadmest võib sidumise ajapiirang olla väike. Viige sidumine lõpule määratud aja jooksul, seadistades ühekohalise pääsukoodi.

BLUETOOTHI funktsiooni ei saa kasutada.

- Väljuge allikast, vajutades ja hoides ühe sekundi jooksul all nuppu SOURCE, seejärel lülitage seade sisse.

Vabakäekõne ajal ei kõla auto kõlaritest mingit heli.

- Kui heli kõlab mobiiltelefonist, seadke mobiiltelefon väljastama heli auto kõlaritest.

Siri Eyes Free ei ole aktiveeritud.

- Registreerige vabakäefunktsioon iPhone'is, mis toetab funktsiooni Siri Eyes Free.
- Lülitage iPhone'is Siri funktsioon sisse.
- Katkestage BLUETOOTH-ühendus iPhone'i ja selle seadmega ning ühendage uuesti.

SongPali kasutamine

Rakenduse nimi ei ühti tegeliku rakendusega SongPalis.

- Käivitage rakendus uuesti SongPali rakendusest.

Tõrkekuvad/-teated

Hubs not supported.

- See seade ei toeta USB-jaotureid.

No Playable Data

- Plaati ei sisalda esitatavaid andmeid (XAV-W650BT).
- iPod ei sisalda esitatavaid andmeid.
 - Laadige muusikaandmed/-failid iPodi.
- USB-seade ei sisalda esitatavaid andmeid.
 - Laadige muusikaandmed/-failid USB-seadmesse.

Cannot play this content.

- Praegu valitud sisu ei saa taasesitada.
 - Praegune sisu jäetakse vahele.

Overcurrent Caution on USB

- USB-seade on ülekoormatud.
 - Eemaldage USB-seade ja seejärel muutke allikat, vajutades nuppu SOURCE.
 - Näitab, et USB-seade ei tööta või ühendatud on toetamata seade.

USB device not supported

- Täpsema teabe saamiseks oma USB-seadme ühilduvuse kohta külastage tagakaanel nimetatud kasutajate veebisaiti.

Device no response

- Seade ei suuda ühendatud USB-seadet tuvastada.
 - Taasühendage USB-seade.
 - Kontrollige, kas seade toetab USB-seadet.

-
- Märki ei saa seadmes kuvada.

Funktsiooni BLUETOOTH puhul tehke järgmist.

Bluetooth Connection Error

- Seadme ja BLUETOOTH-telefoni vahel ilmnes tõrge.
 - Kontrollige, kas BLUETOOTH-i signaal on BLUETOOTH-telefoni või selle seadme jaoks sisse lülitatud.
 - Proovige uuesti siduda.
 - Ühendage BLUETOOTH-telefon uuesti.

Bluetooth device is not found.

- Seade ei suuda ühendatavat BLUETOOTH-seadet tuvastada.
 - Kontrollige ühendatava seadme BLUETOOTH-i sätteid.
- Registreeritud BLUETOOTH-seadmete loendis ei ole ühtki seadet.
 - Siduge BLUETOOTH-seadmega (lk 8).

Call Data Error

- BLUETOOTH-telefonis PBAP-i kaudu telefoniraamatu andmetele või kõneajaloole juurdepääsemisel ilmnes viga.
 - Ühendage BLUETOOTH-telefon uuesti.

Data Listing Error

- BLUETOOTH-telefonis PBAP-i kaudu telefoniraamatu andmete või kõneajaloo kuvamisel ilmnes viga.
 - Ühendage BLUETOOTH-telefon uuesti.

Handsfree device is not available.

- Mobiiltelefon pole ühendatud.
 - Ühendage mobiiltelefon (lk 8).

Plaadi kasutamine (XAV-W650BT)

Disc Error

- Seade ei saa teatud probleemi tõttu andmeid lugeda.
 - Andmed on kahjustatud või rikutud.
 - Plaat on rikutud.
 - Plaat ei ühildu seadmega.
 - Plaat on lõpetamata.
 - Plaat on määrduanud või valepidi.
 - Puhastage plaati või sisestage see õigesti.
 - Sisestatud plaat on tühi.
 - Plaati ei saa teatud probleemi tõttu esitada.
 - Sisestage muu plaat.
 - Plaat ei ühildu seadmega.
 - Sisestage ühilduv plaat.
 - Plaadi eemaldamiseks vajutage nuppu ▲.

Playback prohibited by region code.

- DVD piirkonnakood erineb seadme piirkonnakoodist.

The sound in DTS format is not audible.

- DTS-vormingus plaate ei toetata. DTS-vormingu valimisel ei kosta heli.
 - DTS-vormingus plaate ei saa seadmes esitada. Kasutage ühilduvas vormingus plaati (lk 21).

Rooli kaugjuhtimispuldi kasutamine

Please retry

- Registreerimise ajal ilmneb tõrge ja kogu registreeritud teave kustutatakse.
 - Alustage registreerimist uuesti algusest.

Kui need lahendused ei aita olukorda parandada, võtke ühendust Sony lähima edasimüüjaga.

Kui viite seadme parandusse plaadi taasesitusprobleemide tõttu, võtke kaasa ka plaat, mida probleemi tekkimisel kasutati (XAV-W650BT).

Keelekoodide loend (XAV-W650BT)

Keelekoodide loend

Keelte kirjapilt järgib standardit ISO 639: 1988 (E/F).

Kood	Language	Kood	Language	Kood	Language	Kood	Language
1027	Afar	1183	Irish	1347	Maori	1507	Samoan
1028	Abkhazian	1186	Scots Gaelic	1349	Macedonian	1508	Shona
1032	Afrikaans	1194	Galician	1350	Malayalam	1509	Somali
1039	Amharic	1196	Guarani	1352	Mongolian	1511	Albanian
1044	Arabic	1203	Gujarati	1353	Moldavian	1512	Serbian
1045	Assamese	1209	Hausa	1356	Marathi	1513	Siswati
1051	Aymara	1217	Hindi	1357	Malay	1514	Sesotho
1052	Azerbaijani	1226	Croatian	1358	Maltese	1515	Sundanese
1053	Bashkir	1229	Hungarian	1363	Burmese	1516	Swedish
1057	Byelorussian	1233	Armenian	1365	Nauru	1517	Swahili
1059	Bulgarian	1235	Interlingua	1369	Nepali	1521	Tamil
1060	Bihari	1239	Interlingue	1376	Dutch	1525	Telugu
1061	Bislama	1245	Inupiak	1379	Norwegian	1527	Tajik
1066	Bengali;	1248	Indonesian	1393	Occitan	1528	Thai
	Bangla	1253	Icelandic	1403	(Afan)Oromo	1529	Tigrinya
1067	Tibetan	1254	Italian	1408	Oriya	1531	Turkmen
1070	Breton	1257	Hebrew	1417	Punjabi	1532	Tagalog
1079	Catalan	1261	Japanese	1428	Polish	1534	Setswana
1093	Corsican	1269	Yiddish	1435	Pashto;	1535	Tonga
1097	Czech	1283	Javanese		Pushto	1538	Turkish
1103	Welsh	1287	Georgian	1436	Portuguese	1539	Tsonga
1105	Danish	1297	Kazakh	1463	Quechua	1540	Tatar
1109	German	1298	Greenlandic	1481	Rhaeto-	1543	Twi
1130	Bhutani	1299	Cambodian		Romance	1557	Ukrainian
1142	Greek	1300	Kannada	1482	Kirundi	1564	Urdu
1144	English	1301	Korean	1483	Romanian	1572	Uzbek
1145	Esperanto	1305	Kashmiri	1489	Russian	1581	Vietnamese
1149	Spanish	1307	Kurdish	1491	Kinyarwanda	1587	Volapük
1150	Estonian	1311	Kirghiz	1495	Sanskrit	1613	Wolof
1151	Basque	1313	Latin	1498	Sindhi	1632	Xhosa
1157	Persian	1326	Lingala	1501	Sangho	1665	Yoruba
1165	Finnish	1327	Laothian	1502	Serbo-	1684	Chinese
1166	Fiji	1332	Lithuanian		Croatian	1697	Zulu
1171	Faroese	1334	Latvian;	1503	Singhalese		
1174	French		Lettish	1505	Slovak		
1181	Frisian	1345	Malagasy	1506	Slovenian	1703	Määramata

Ühendamine/paigaldamine

Ettevaatust!

- Viige kõik maandusjuhtmed üldisesse maanduspunkti.
- Ärge laske juhtmetel jääda kruvi alla kinni ega liikuvate osade (istmereelingu) vahele.
- Enne ühendamist lülitage auto süüde välja, et vältida lühiseid.
- Ühendage toiteallika **kollane** ja **punane** juhe alles siis, kui kõik ülejäänud juhtmed on ühendatud.
- Isoleerige kõik lahtised ühendamata juhtmed elektriisoleerpaelaga.

Ettevaatusabinõud

- Valige paigalduskoht hoolikalt, et seade ei segaks tavalisi juhtimistoiminguid.
- Vältige seadme paigaldamist tolmusesse, liigse vibratsiooni või temperatuuriga kohtadesse, nagu otsese päikesevalguse kätte või kütetorude lähedusse.
- Kasutage ohutuks ja turvaliseks paigaldamiseks ainult kaasasolevaid paigaldusvahendeid.

Märkused toiteallika juhtme (kollane) kohta

Kui ühendate selle seadme koos muude stereokomponentidega, peab auto vooluringi, millega seade ühendatakse, pinge olema kõrgem kui iga komponendi sulavkaitsme nimipinge.

Paigaldusnurga reguleerimine

Reguleerige paigaldusnurk väiksemaks kui 45°.

Paigaldusosade loend

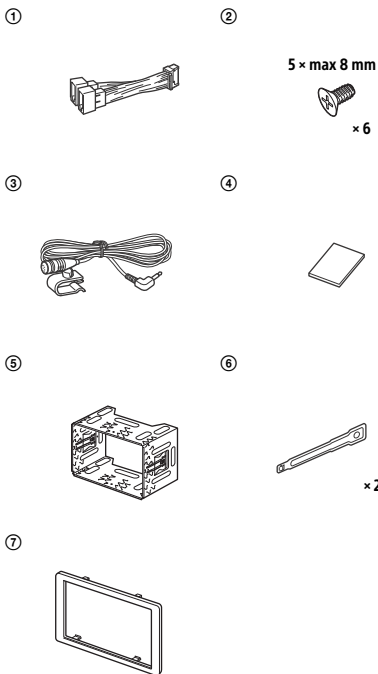

- Osade loend ei hõlma kogu pakendi sisu.

Ühendus

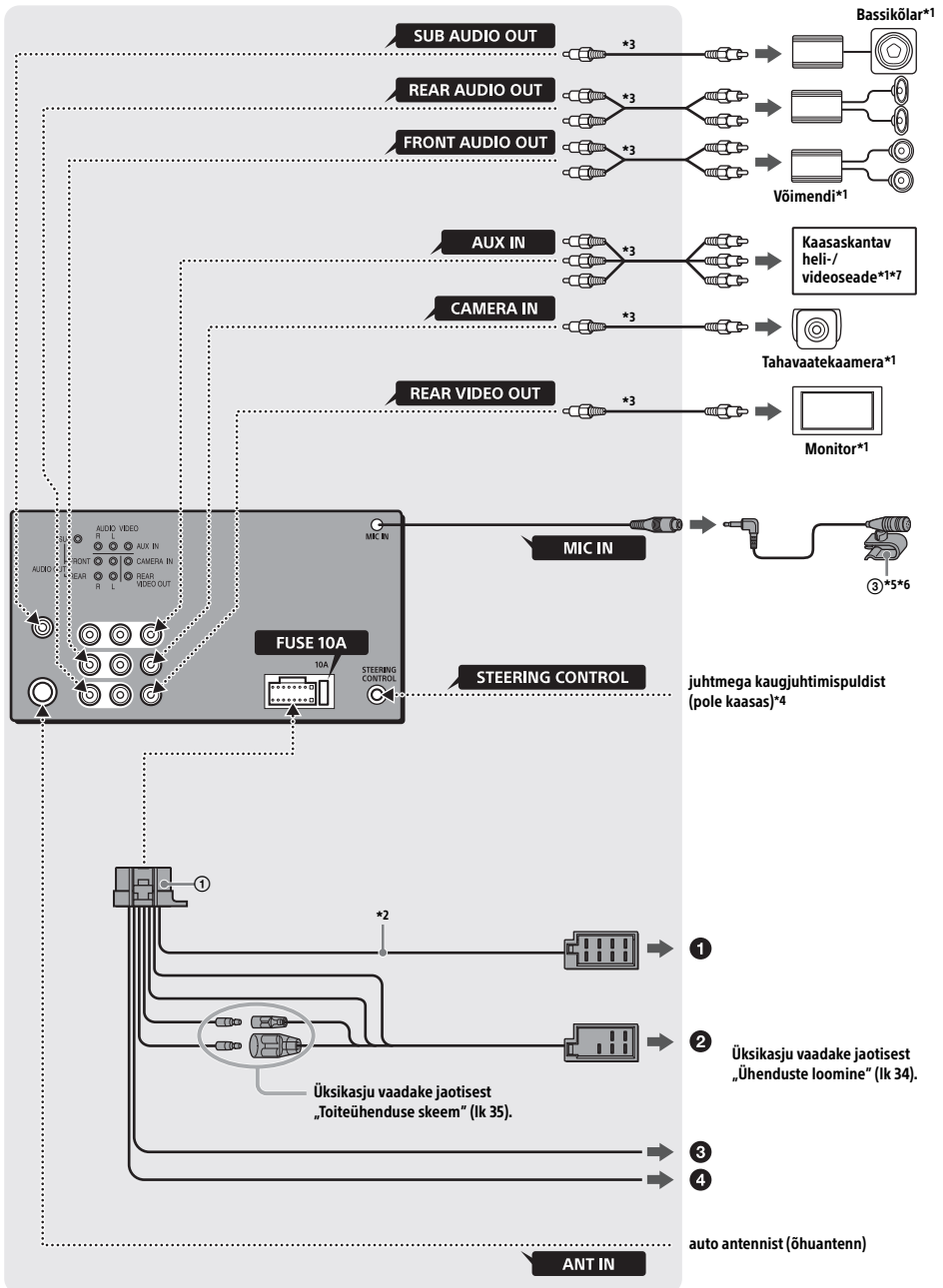

- *1 Pole kaasas
- *2 Kõlari takistus: 4–8 Ω × 4
- *3 RCA-viikjuhe (pole kaasas)
- *4 Olenevalt auto tüübist kasutage juhtmega kaugjuhtimispuldi jaoks adaptrit (pole kaasas). Vaadake üksikasjalikku teavet juhtmega kaugjuhtimispuldi kasutamise kohta jaotises „Juhtmega kaugjuhtimispuldi kasutamine“ (lk 36).
- *5 Olenevata sellest, kas kasutate mikrofoni sisendjuhet või mitte, suunake see nii, et see ei segaks juhtimist. Kinnitage juhe klambri vms esemega, kui see on paigaldatud teie jalgade ümber.
- *6 Üksikasju mikrofoni paigaldamise kohta vt jaotisest „Mikrofoni paigaldamine“ (lk 35).
- *7 Näiteks kaasaskantav meediamängija, mängukonsool jms.

Ühenduste loomine

Kui teil on ilma releekarbita toiteantenn (õhuantenn), võib selle seadme ühendamine kaasasoleva toitejuhtmega ⑥ antenni (õhuantenn) kahjustada.

1 Auto kõlarite pistikusse

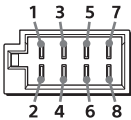

1	Tagumine kõlar (parempoolne)	⊕	Lilla
2		⊖	Lilla-/ mustatriibuline
3	Eesmine kõlar (parempoolne)	⊕	Hall
4		⊖	Halli-/ mustatriibuline
5	Eesmine kõlar (vasakpoolne)	⊕	Valge
6		⊖	Valge-/ mustatriibuline
7	Tagumine kõlar (vasakpoolne)	⊕	Roheline
8		⊖	Rohelise-/ mustatriibuline

2 Auto toitepistikusse

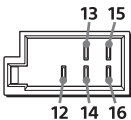

12	pideva toite allikas	Kollane
13	Toiteantenni (õhuantenn) / võimendi juhtelement (REM OUT)	Sinise-/ valgetriibuline
14	Lülitatava valgustuse toiteallikas	Oranži-/ valgetriibuline
15	lülitatava toite allikas	Punane
16	Maandus	Must

3 Ühendatakse seisupiduri lüliti juhtmega

Seisupiduri lüliti juhtme asukoht oleneb autost. Ühendage kindlasti toiteallika ühenduskaabli seisupiduri juhe (heleroheeline) ① seisupiduri lüliti juhtmega.

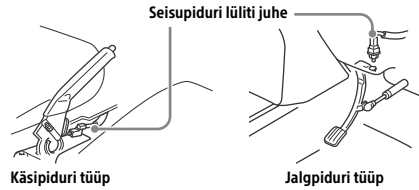

4 Ühendatakse auto tagatulede juhtme +12 V toiteliidesega (ainult tahavaatekaamera ühendamisel)

Mälutoe ühendus

Kui kollane toitejuhe on ühendatud, varustatakse mälu vooluringi alati toitega (isegi kui süüde välja keeratakse).

Kõlarite ühendamise

- Enne kõlarite ühendamist lülitage seade välja.
- Kahjustuste vältimiseks kasutage kõlareid takistusega 4–8 oomi ja piisava võimsustaluvusega.

Monitori ühendamise

Tagaistmele monitori paigaldamisel ühendage seisupiduri lüliti juhe maandusega.

Toiteühenduse skeem

Veenduge, et teie autol oleks lisatoitepistik, ja sobitage juhtmeühendused olenevalt autost õigesti.

Lisatoitepistik

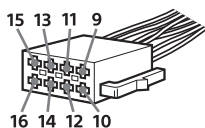

Üldine ühendus

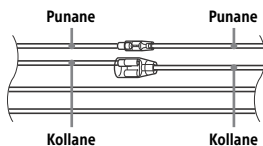

12	Pideva toite allikas	Kollane
15	Lülitatava toite allikas	Punane

Kui punase ja kollase juhtme asukoht on vahetatud

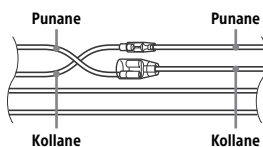

12	Lülitatava toite allikas	Kollane
15	Pideva toite allikas	Punane

Autod, millel puudub ACC-asend

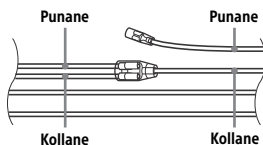

Pärast ühenduste sobitamist ja toitejuhtmete õigesti lülitamist ühendage seade auto toiteallikaga. Kui teil on seadme ühendamise kohta küsimusi või sellega seoses probleeme, mida selles juhendis ei käsitleta, võtke ühendust automüüjaga.

Mikrofoni paigaldamine

Vabakäekõne ajal oma hääle jäädvustamiseks peate paigaldama mikrofoni ③.

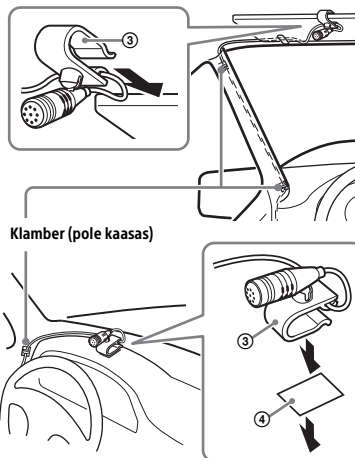

Ettevaatust!

- Juhtme keerdumine ümber roolisamba või käigukangi on väga ohtlik. Veenduge, et see ja muud detailid ei takistaks auto juhtimist.
- Kui teie autos on turvapadjad või muud löögisummutusseadmed, võtke enne paigaldamist ühendust kauplusega, kust seadme ostsite, või automüüjaga.

Märkus

Enne kahepoolse teibi kinnitamist ④ puhastage armatuuri pind kuiva lapiga.

Juhtmega kaugjuhtimispuldi kasutamine

Rooli kaugjuhtimispuldi kasutamisel

Enne kasutamist tuleb paigaldada ühenduskaabel RC-SR1 (ei ole kaasas).

- 1 Rooli kaugjuhtimispuldi registreerimiseks ja aktiveerimiseks valige [General Settings] → [User Defined] (lk 19). Pärast registreerimist on rooli kaugjuhtimispult saadaval.

Märkused ühenduskaabli RC-SR1 (ei ole kaasas) paigaldamise kohta

- Vaadake üksikasju tagakaanel olevatelt tugiisaitidel. Ühendage iga juhe õigesti sobiva juhtmega. Vale ühendus võib seadet kahjustada.
- On soovitatav pidada nõu edasimüüjaga või küsida abi kogenud tehnikult.

Juhtmega kaugjuhtimispuldi kasutamisel

- 1 Juhtmega kaugjuhtimispuldi aktiveerimiseks seadke [Steering Control] menüüs [General Settings] väärtusele [Preset] (lk 19).

Tahavaatekaamera kasutamine

Enne kasutamist tuleb paigaldada tahavaatekaamera (ei ole kaasas).

Liidesega CAMERA IN ühendatud tahavaatekaamera pilt kuvatakse järgmistel juhtudel.

- Auto tagurdustuli süttib (või käigukang on asendis R (tagurdamine)).
- Vajutate nuppu HOME ja seejärel puudutate valikut [Rear Camera].
- Vajutate ja hoiate all nuppu DSPL ning seejärel puudutate valikut [Rear Camera], kui [SOURCE Key Func.] on seatud valikule [DSPL] (lk 19).

Paigaldamine

Klambri eemaldamine

Enne seadme paigaldamist eemaldage seadme küljest klamber ⑤.

- 1 Sisestage vabastusvõtmed ⑥ korraka seadme ja klambri vahel olevatesse sakkidesse ⑤, kuni need klõpsatavad.

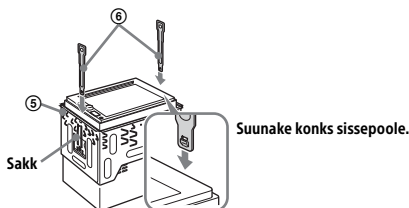

- 2 Tõmmake klamber ⑤ alla ja seejärel tõmmake seade eemaldamiseks üles.

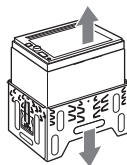

Seadme paigaldamine armatuurlaualle

Jaapani autosse paigaldamisel vt jaotist „Seadme paigaldamine Jaapani autosse“ (lk 37).

Seadme paigaldamine kaasoleva klambriga

Enne paigaldamist veenduge, et sakid oleks klambri ⑤ mõlemal küljel 3,5 mm sissepoole surutud.

- 1 Paigutage klamber ⑤ armatuuri sisse ja seejärel painutage haaratsid väljapoole, et saavutada tugev haare.

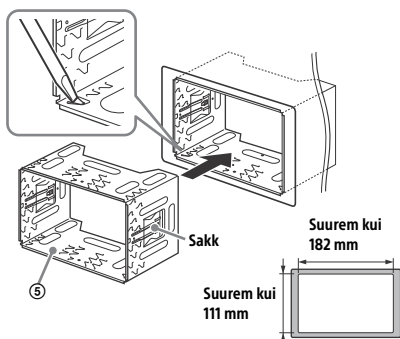

- 2 Paigaldage seade klambritele ⑤.

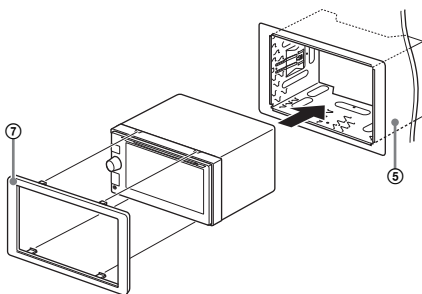

Märkus

Kui sakid on sirged või väljapoole painutatud, ei kinnitu seade tugevasti ja võib lahti tulla.

Seadme paigaldamine Jaapani autosse

Seadet ei pruugi olla võimalik teatud Jaapani autodesse paigaldada. Sellisel juhul võtke ühendust Sony edasimüüjaga.

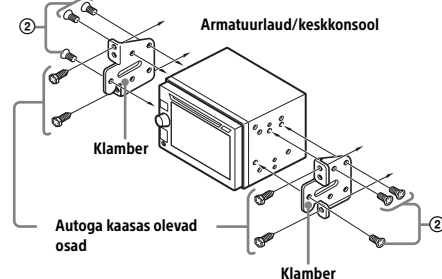

Kui paigaldate seadme autos eelpaigaldatud klambrite külge, sisestage olenevalt autost kaasasolevad kruvid ② sobivatesse kruviaukudesse. T – TOYOTA, M – MITSUBISHI, N – NISSAN.

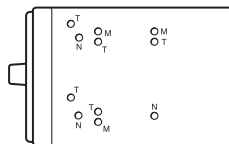

Märkus

Tõrgete vältimiseks kasutage paigaldamisel ainult kaasasolevaid kruvisid ②.

Seadme lähtestamine

Üksikasju vaadake jaotisest „Seadme lähtestamine“ (lk 7).

Kaitsme vahetamine

Sulavkaitsme vahetamisel kasutage kindlasti kaitset, mille voolutugevus on sama mis algasel kaitisel. Kui sulavkaitse põleb läbi, kontrollige toite ühendust ja vahetage kaitse. Kui kaitse põleb pärast vahetamist uuesti läbi, võib tegemist olla sisemise tõrkega. Sellisel juhul võtke ühendust lähima Sony edasimüüjaga.

Kaitse (10 A)

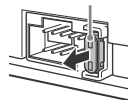



Български

С настоящето Сони Корпорация декларира, че това оборудване отговаря на основните изисквания и другите съответстващи клаузи на Директива 1999/5/ЕС. Подробности може да намерите на Интернет страницата: <http://www.compliance.sony.de/>

Hrvatski

Ovime Sony Corporation izjavljuje da je ova oprema u skladu s osnovnim zahtjevima i ostalim relevantnim odredbama direktive 1999/5/EZ. Dodatne informacije potražite na sljedećoj internet adresi: <http://www.compliance.sony.de/>

Česky

Sony Corporation tímto prohlašuje, že toto vybavení je ve shodě se základními požadavky a dalšími příslušnými ustanoveními směrnice 1999/5/ES. Podrobnosti lze získat na následující URL: <http://www.compliance.sony.de/>

Dansk

Undertegnede Sony Corporation erklærer herved, at dette udstyr overholder de væsentlige krav og øvrige relevante krav i direktiv 1999/5/EF. For yderligere information gå ind på følgende hjemmeside: <http://www.compliance.sony.de/>

Nederlands

Hierbij verklaart Sony Corporation dat dit toestel in overeenstemming is met de essentiële eisen en de andere relevante bepalingen van richtlijn 1999/5/EG. Nadere informatie kunt u vinden op: <http://www.compliance.sony.de/>

English

Hereby, Sony Corporation, declares that this equipment is in compliance with the essential requirements and other relevant provisions of Directive 1999/5/EC. For details, please access the following URL: <http://www.compliance.sony.de/>

Eesti keel

Sony Corporation kinnitab käesolevaga selle seadme vastavust 1999/5/EÜ direktiivi põhinõuetele ja nimetatud direktiivist tulenevatele teistele asjakohastele sätetele. Üksikasjalikum info: <http://www.compliance.sony.de/>

Suomi

Sony Corporation vakuuttaa täten että tämä laite on direktiivin 1999/5/EY oleellisten vaatimusten ja sitä koskevien direktiivin muiden ehtojen mukainen. Halutessasi lisätietoja, käy osoitteessa: <http://www.compliance.sony.de/>

Français

Par la présente Sony Corporation déclare que cet appareil est conforme aux exigences essentielles et aux autres dispositions pertinentes de la directive 1999/5/CE. Pour toute information complémentaire, veuillez consulter l'URL suivante : <http://www.compliance.sony.de/>

Deutsch

Hiermit erkläre Sony Corporation, dass sich dieses Gerät in Übereinstimmung mit den grundlegenden Anforderungen und den übrigen einschlägigen Bestimmungen der Richtlinie 1999/5/EG befindet. Weitere Informationen erhältlich unter: <http://www.compliance.sony.de/>

Ελληνικά

Με την παρούσα η Sony Corporation δηλώνει ότι ο παρόν εξοπλισμός συμμορφώνεται προς της ουσιώδεις απαιτήσεις και τις λοιπές σχετικές διατάξεις της οδηγίας 1999/5/EK. Για λεπτομέρειες παρακαλούμε όπως ελέγξετε την ακόλουθη σελίδα του διαδικτύου: <http://www.compliance.sony.de/>

Magyar

Alulírott, Sony Corporation nyilatkozom, hogy ez a készülék megfelel a vonatkozó alapvető követelményeknek és az 1999/5/EK irányelv egyéb előírásainak. További információkat a következő weboldalon találhat: <http://www.compliance.sony.de/>

Italiano

Con la presente Sony Corporation dichiara che questo apparecchio è conforme ai requisiti essenziali ed alle altre disposizioni pertinenti stabilite dalla direttiva 1999/5/CE. Per ulteriori dettagli, si prega di consultare il seguente URL: <http://www.compliance.sony.de/>

Latviešu

Ar šo Sony Corporation deklarē, ka šis aprīkojums atbilst Direktīvas 1999/5/EK būtiskajām prasībām un citiem ar to saistītajiem noteikumiem. Plašāka informācija ir pieejama: <http://www.compliance.sony.de/>

Lietuvių kalba

Šiuo dokumentu Sony Corporation deklaruoja, kad ši įranga atitinka esminius reikalavimus ir kitas 1999/5/EB Direktyvos nuostatas. Susipažinti su visu atitikties deklaracijos turiniu Jūs galite interneto tinklalapyje: <http://www.compliance.sony.de/>

Norsk

Sony Corporation erklærer herved at dette utstyret er i samsvar med de grunnleggende krav og øvrige relevante krav i direktiv 1999/5/EF. For flere detaljer, vennligst se: <http://www.compliance.sony.de/>

Polski

Niniejszym Sony Corporation oświadczam, że to urządzenie jest zgodne z zasadniczymi wymaganiami oraz innymi stosownymi postanowieniami Dyrektywy 1999/5/WE. Szczegółowe informacje znaleźć można pod następującym adresem URL: <http://www.compliance.sony.de/>

Português

Sony Corporation declara que este equipamento está conforme com os requisitos essenciais e outras disposições da Directiva 1999/5/CE. Para mais informações, por favor consulte o seguinte URL: <http://www.compliance.sony.de/>

Română

Prin prezenta, Sony Corporation declară că acest tip de echipament respectă cerințele esențiale și este în conformitate cu prevederile Directivei 1999/5/EC. Pentru detalii, vă rugăm accesați următoarea adresă: <http://www.compliance.sony.de/>

Slovensky

Sony Corporation týmto vyhlasuje, že toto zariadenie spĺňa základné požiadavky a všetky príslušné ustanovenia Smernice 1999/5/ES. Podrobnosti získate na nasledovnej webovej adrese: <http://www.compliance.sony.de/>

Slovenščina

Sony Corporation izjavlja, da je ta oprema v skladu z bistvenimi zahtevami in ostalimi relevantnimi določili direktive 1999/5/ES. Za podrobnosti vas naprošamo, če pogledate na URL: <http://www.compliance.sony.de/>

Español

Por medio de la presente Sony Corporation declara que este equipo cumple con los requisitos esenciales y cualesquiera otras disposiciones aplicables o exigibles de la Directiva 1999/5/CE. Para mayor información, por favor consulte el siguiente URL: <http://www.compliance.sony.de/>

Svenska

Härmed intygar Sony Corporation att denna utrustning står i överensstämmelse med de väsentliga egenskapskrav och övriga relevanta bestämmelser som framgår av direktiv 1999/5/EG. För ytterligare information gå in på följande hemsida: <http://www.compliance.sony.de/>

Support site

If you have any questions or for the latest support information on this product, please visit the web site below:

<http://www.sony.eu/support>

Register your product online now at:

<http://www.sony.eu/mysony>



Video CD



Made for



iPod



iPhone



Bluetooth®

<http://www.sony.net/>

©2015 Sony Corporation