

Dette systems software bliver muligvis opdateret i fremtiden. Se følgende URL for at få detaljerede oplysninger vedrørende tilgængelige opdateringer.

Kunder i Europa: <http://support.sony-europe.com/>  
Kunder i Australien: <http://www.sony-asia.com/support>

Tämän järjestelmän ohjelmisto voidaan päivittää tulevaisuudessa. Lisätietoja saatavilla olevista päivityksistä on seuraavassa osoitteessa:

Euroopassa olevat asiakkaat: <http://support.sony-europe.com/>  
Australiassa olevat asiakkaat: <http://www.sony-asia.com/support>

O software deste sistema poderá ser actualizado no futuro. Para saber mais informações sobre as actualizações disponíveis, visite o seguinte URL.

Para os clientes na Europa: <http://support.sony-europe.com/>  
Para os clientes na Austrália: <http://www.sony-asia.com/support>



## BD/DVD Home Theatre System

Betjeningsvejledning \_\_\_\_\_ **DK**

Käyttöohje \_\_\_\_\_ **FI**

Manual de Instruções \_\_\_\_\_ **PT**

BDV-E800W



## ADVARSEL

Du må ikke placere enheden et sted med begrænset plads, f.eks. i en bogreol eller i et skab.

Du må ikke blokere enhedens ventilationsåbninger med aviser, duge, gardiner osv. Du må ikke placere kilder med åben ild, f.eks. tændte stearinlys, på enheden.

Du må ikke udsætte enheden for dryp eller sprøjt og anbringe genstande med væske, f.eks. en vase, på enheden, da dette kan medføre brand eller elektrisk stød.

Du må ikke udsætte batterier eller enheder med batterier for meget høje temperaturer, f.eks. direkte sol, åben ild eller lignende.

Dette apparat skal monteres korrekt på gulvet/væggen i overensstemmelse med monteringsvejledningen for at undgå personskade.

Ekstremt lydtryk fra øre- og hovedtelefoner kan medføre høreskader.

Kun til indendørs brug.

## FORSIGTIG

Brug af optiske instrumenter sammen med dette produkt vil øge risikoen for øjenskade. Da laserstrålen, der anvendes i dette BD/DVD Home Theatre System er skadelig for øjnene, må kabinettet aldrig skilles ad. Service må kun udføres af fagfolk.



Dette skilt sidder på laserafskærmningen inde i kabinettet.



Dette produkt er klassificeret som et **KLASSE 1 LASER**-produkt. Mærket findes på bagsiden.

## Om surroundforstærkeren

- Fabriksskiltet sidder udvendigt på siden af enheden.



## Håndtering af udtjente elektriske og elektroniske produkter (Gælder for den Europæiske Union og andre europæiske lande med separate indsamlingssystemer)

Dette symbol på produktet eller emballagen angiver, at produktet ikke må behandles som husholdningsaffald. Det skal i stedet indleveres på en deponeringsplads specielt indrettet til modtagelse og oparbejdning af elektriske og elektroniske produkter. Ved at sikre at produktet bortskaffes korrekt, forebygges de eventuelle negative miljø- og sundhedsskadelige påvirkninger, som en ukorrekt affaldshåndtering af produktet kan forårsage. Genindvinding af materialer vil medvirke til at bevare naturens ressourcer. Yderligere information om genindvindingen af dette produkt kan fås hos myndighederne, det lokale renovationselskab eller butikken, hvor produktet blev købt.



## Fjernelse af udtjente batterier (gælder i den Europæiske Union samt europæiske lande med særskilte indsamlingssystemer)

Dette symbol på batteriet eller emballagen betyder, at batteriet leveret med dette produkt ikke må bortskaffes som husholdningsaffald. På visse batterier kan dette symbol anvendes i kombination med et kemisk symbol. Det kemiske symbol for kviksølv (Hg) eller bly (Pb) er anført hvis batteriet indeholder mere end 0,0005% kviksølv eller 0,004% bly. Ved at sikre at sådanne batterier bortskaffes korrekt, tilsikres det, at de mulige negative konsekvenser for sundhed og miljø, som kunne opstå ved en forkert affaldshåndtering af batteriet, forebygges. Materiale genindvindingen bidrager ligeledes til at beskytte naturens ressourcer. Hvis et produkt kræver vedvarende elektricitetsforsyning af hensyn til sikkerheden samt ydeevnen eller data integritet, må batteriet kun fjernes af dertil uddannet personale. For at sikre en korrekt håndtering af batteriet bør det udtjente produkt kun afleveres på dertil indrettede indsamlingspladse beregnet til affaldshåndtering af elektriske og elektroniske produkter. Med hensyn til øvrige batterier, se venligst afsnittet der omhandler sikker fjernelse af batterier. Batteriet skal derefter afleveres på et indsamlingsted beregnet til affaldshåndtering og genindvinding af batterier. Yderlige information om genindvinding af dette produkt eller batteri kan fås ved

at kontakte den kommunale genbrugsstation eller den butik, hvor produktet blev købt.

Bemærkning til kunder: følgende informationer er kun gældende for udstyr der er solgt i lande, hvor EU-direktiverne gælder.

Producenten af dette produkt er Sony Corporation, 1-7-1 Konan Minato-ku Tokyo, 108-0075 Japan. Den autoriserede repræsentant for EMC og produktsikkerhed er Sony Deutschland GmbH, Hedelfinger Strasse 61, 70327 Stuttgart, Germany. Henvendelser vedrørende service eller garanti skal ske til de adresser, der står anført i de separate service- eller garantidokumenter.

## **Trådløs transceiver (EZW-RT10/ EZW-RT10A) (kun europæiske modeller)**

Se "Wireless Product Safety Information" (medfølger).

### **Kunder i Australien**

Dette udstyr bør installeres og betjenes med en mindsteafstand på 20 cm mellem strålekilden og kroppen (undtagen ekstremiteter; hænder, håndled, fødder og ankler).

### **Forholdsregler**

Dette produkt er testet og fundet i overensstemmelse med grænseværdierne i EMC-direktivet ved brug af et forbindelseskabel på under 3 meter (kun europæiske modeller).

### **Om strømkilder**

- Strømmen til enheden er ikke afbrudt, så længe netledningen sidder i stikkontakten. Dette gælder også, selvom selve enheden er blevet slukket.
- Da stikkontakten bruges til at afbryde enheden fra strømmen, skal du slutte enheden til en lettilgængelig stikkontakt. Hvis du bemærker en uregelmæssighed ved enheden, skal den omgående tages ud af stikkontakten.

### **Ophavsret og varemærker**

- Dette produkt gør brug af teknologi til beskyttelse af ophavsret i overensstemmelse med amerikanske patenter og andre immaterielle rettigheder. Brug af denne teknologi til beskyttelse af ophavsret skal godkendes af Macrovision Corporation og er kun beregnet til privatbrug og andre former for begrænset visning, medmindre andet er godkendt af Macrovision. Reverse engineering eller disassembling er forbudt.

- Systemet har integreret Dolby® Digital og Dolby Pro Logic (II)-adaptiv matrix surrounddekode og DTS® Digital Surround System.

\* Fremstillet på licens fra Dolby Laboratories. "Dolby", "Pro Logic" og det dobbelte D-symbol er varemærker tilhørende Dolby Laboratories.

\*\* Fremstillet under følgende amerikanske patentnumre: 5.451.942, 5.956.674, 5.974.380, 5.978.762, 6.226.616, 6.487.535, 7.392.195, 7.272.567, 7.333.929, 7.212.872 og andre udstedte eller anmeldte patenter i USA eller andre lande.

DTS er et registreret varemærke, og DTS-logoet, DTS-symbolet, DTS-HD Master Audio | Essential er varemærker tilhørende DTS, Inc. ©1996-2008 DTS, Inc. Alle rettigheder forbeholdes.

- Systemet har integreret teknologien HDMI™ (High-Definition Multimedia Interface). HDMI, HDMI-Logoet og High-Definition Multimedia Interface er varemærker eller registrerede varemærker tilhørende HDMI Licensing LLC.
- Java og alle Java-baserede varemærker og logoer er varemærker eller registrerede varemærker tilhørende Sun Microsystems, Inc.
- "BD-Live" og "BonusView" er varemærker tilhørende Blu-ray Disc Association.
- "Blu-ray Disc" er et varemærke.
- Logoerne "Blu-ray Disc", "DVD+RW", "DVD-RW", "DVD+R", "DVD-R", "DVD VIDEO" og "CD" er varemærker.
- "BRAVIA" er et varemærke tilhørende Sony Corporation.
- "AVCHD"-logoet og "AVCHD" er varemærker tilhørende Matsushita Electric Industrial Co., Ltd. og Sony Corporation.
- "S-AIR" og "S-AIR"-logoet er varemærker tilhørende Sony Corporation.
- "XMB", "XMB", og "xross media bar" er varemærker tilhørende Sony Corporation og Sony Computer Entertainment Inc.
- "PLAYSTATION" er et varemærke tilhørende Sony Computer Entertainment Inc.
- "x.v.Colour" og "x.v.Colour"-logoet er varemærker tilhørende Sony Corporation.
- "PhotoTV HD" og "PhotoTV HD"-logoet er varemærker tilhørende Sony Corporation.
- Andre navne på systemer og produkter er generelt varemærker eller registrerede varemærker tilhørende de respektive producenter. Symbolerne ™ og ® anvendes ikke i dette dokument.

---

## Om denne betjeningsvejledning

- Anvisningerne i denne betjeningsvejledning beskriver knapper på fjernbetjeningen. Du kan også bruge knapperne på enheden, hvis de har samme eller tilsvarende navne som knapperne på fjernbetjeningen.
- De ikoner, f.eks. **BD**, der vises øverst i hver beskrivelse, angiver, hvilket medie der kan bruges med den beskrevne funktion. Yderligere oplysninger findes i afsnittet "Understøttede diske" (side 106).
- I denne vejledning bruges "disk" som en generel henvisning til BD'er, dvd'er og cd'er, medmindre andet er angivet i teksten eller på tegningerne.
- Kontrolmenuelementer varierer, afhængigt af området.
- Standardindstillingen er understreget.

---

## Om S-AIR-funktionen

Systemet understøtter S-AIR-funktionen, der tillader trådløs transmission af lyd mellem S-AIR-produkter.

Systemet understøtter følgende S-AIR-produkter:

- Surroundforstærker (medfølger): Gør det muligt at sende lyden trådløst via en surroundhøjttaler.
- Surroundbagforstærker (medfølger ikke): Gør det muligt at sende lyden trådløst via en surroundbaghøjttaler.
- S-AIR-modtager (medfølger ikke): Gør det muligt at sende lyden til et andet rum.

S-AIR-produkterne kan købes som ekstraudstyr (udvalget af S-AIR-produkter varierer, afhængigt af område).

I denne betjeningsvejledning angives der kun bemærkninger og anvisninger til surroundforstærkeren, surroundbagforstærkeren eller S-AIR-modtageren, når der bruges en surroundforstærker, surroundbagforstærker eller S-AIR-modtager.

Yderligere oplysninger om S-AIR-funktionen findes i afsnittet "Brug af et S-AIR-produkt" (side 65).



# Indholdsfortegnelse

Om denne betjeningsvejledning.....	4
Om S-AIR-funktionen .....	4
Udpakning .....	6
Oversigt over dele og knapper .....	8

## Introduktion

<b>Trin 1: Systeminstallation.....</b>	<b>15</b>
<b>Trin 2: Tilslutning af systemet.....</b>	<b>21</b>
<b>Trin 3: Installation af det trådløse system .....</b>	<b>33</b>
<b>Trin 4: Udførelse af Lynopsætning .....</b>	<b>35</b>
<b>Trin 5: Valg af kilde .....</b>	<b>39</b>
<b>Trin 6: Surroundsound.....</b>	<b>40</b>

## Afspilning

Afspilning af en BD/dvd.....	43
Sådan får du adgang til BonusView/ BD-Live .....	51
Afspilning af en cd.....	52
Afspilning af billedfiler.....	53

## Lydindstilling

Valg af effekt, der passer til kilden.....	55
Valg af lydformat, flersprogede spor eller kanal.....	56
Multipleks broadcast-lyd .....	57
Brug af lydeffekter .....	57

## Tuner

Brug af radioen .....	59
Brug af radiodatasytemet (RDS) .....	63

## Ekstern lydenhed

Brug af DIGITAL MEDIA PORT- adapteren.....	64
Brug af et S-AIR-produkt .....	65

## Andre betjeningsmuligheder

Brug af funktionen Kontrol til HDMI for "BRAVIA" Sync.....	71
Automatisk kalibrering af indstillinger .....	74
Indstilling af højttalerne.....	75
Betjening af tv'et med den medfølgende fjernbetjening .....	77
Brug af timerfunktionen.....	79

Ændring af frontpaneldisplayets lysstyrke .....	79
Deaktivering af enhedens knapper .....	80
Om demoen.....	80
Sådan spares strøm i standby.....	81

## Indstillinger og justeringer

Brug af installationsmenu .....	82
[Netværksopdatering] .....	83
[Videoundstillinger] .....	84
[Lydindstillinger].....	87
[BD/DVD-visningsindstillinger] .....	88
[Indstillinger for foto].....	90
[HDMI-indstillinger] .....	91
[Systemindstillinger] .....	91
[Netværksindstillinger].....	92
[Lynopsætning].....	94
[Nulstilling] .....	94

## Yderligere oplysninger

Forholdsregler.....	96
Bemærkninger om diske .....	97
Fejlfinding .....	98
Selvdiagnosefunktion .....	105
Understøttede diske .....	106
Understøttede lydformater .....	108
Opløsning for videoudgang .....	109
Specifikationer.....	110
Liste over sprogkoder .....	112
Ordlister .....	113
Indeks.....	116

# Udpakning

- Fronthøjtalere (2)

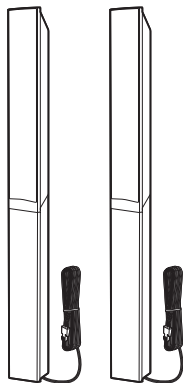

- Surroundhøjtalere (2)

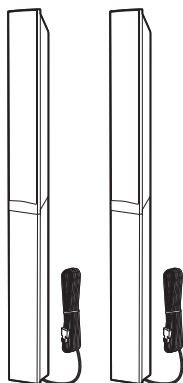

- Centerhøjtaler (1)

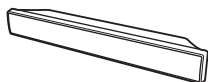

- Subwoofer (1)

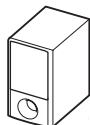

- FM-ledningsantenne (1)

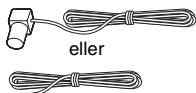

- Højtalerkabler (2, grøn/lilla)



- Videokabel (1)



- Fjernbetjening (1)



- R6-batterier (AA) (2)



- Kalibreringsmikrofon (1)



- Klæbepuder (1 sæt)



- Fødder (4)

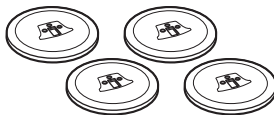

- Skruer (med spændeskive) (12)



- Surroundforstærker (1)

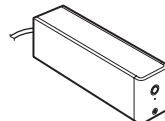

- Kabelskjuler (1)



- Kabelholder (1)



- Trådløse transceivere (2)

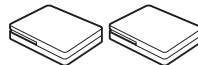

- Betjeningsvejledning
- Vejledning til installation af højtalere
- Hurtig opsætningsguide
- Software Licence Information

## Modeller i Europa

- Wireless Product Safety Information

## Modeller i Storbritannien og Australien

- DIGITAL MEDIA PORT-adapter (TDM-iP20) (1)



- Betjeningsvejledning til DIGITAL MEDIA PORT-adapter (TDM-iP20).

## Brug af fjernbetjeningen

### Isættelse af batterier i fjernbetjeningen

Sæt to R6-batterier (AA) (medfølger) i fjernbetjeningen, og sørg for, at batteriernes ⊕- og ⊖-pol vender korrekt.

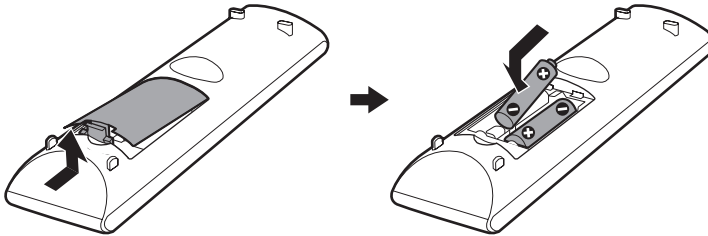

#### Bemærk

- Du må ikke lade fjernbetjeningen ligge et meget varmt eller fugtigt sted.
- Du må ikke blande nye og gamle batterier.
- Du må ikke tabe genstande ned i fjernbetjeningens batterirum, f.eks. under udskiftning af batterierne.
- Hvis fjernbetjeningen ikke skal bruges i længere tid, skal batterierne tages ud for at forhindre eventuelle skader forårsaget af lækkende batterier og korrosion.

## Påsætning af klæbepuder på subwooferen

Sæt klæbepuderne (medfølger) under subwooferen for at stabilisere den og hindre den i at glide.

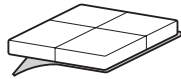

Fjern klæbepuderne fra beskyttelsesfolien.

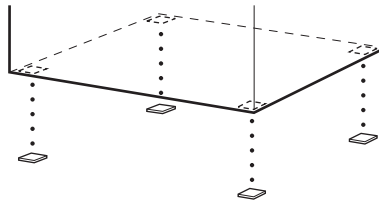

# Øversigt over dele og knapper

Yderligere oplysninger findes p  siderne i parentes.

## Fjernbetjening

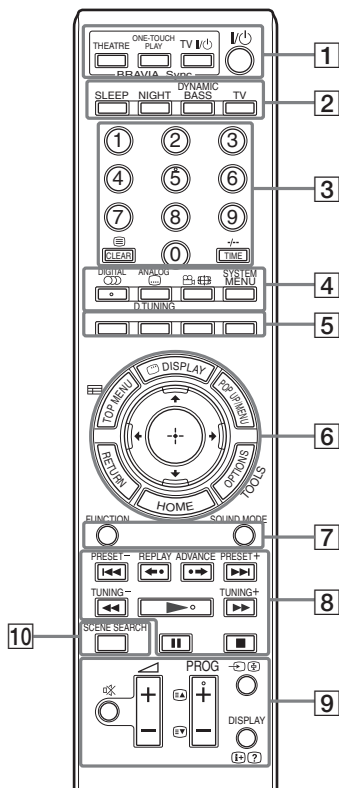

Knap nummer 5 og knappen /DIGITAL, PROG + og er blindfingermarkeringsknapper. Brug blindfingermarkeringsknappen som referencepunkt, n r du betjener fjernbetjeningen.

- : Til betjening af systemet

- : Til betjening af tv (yderligere oplysninger findes i afsnittet "Betjening af tv'et med den medflgende fjernbetjening" (side 77)).

### 1 THEATRE (side 72)

Skifter automatisk til den optimale videotilstand for film.

### ONE-TOUCH PLAY (side 43, 72)

Et enkelt tryk p  knappen, og tv'et tndes, indstilles til afspilning af en BD/dvd, og systemet starter automatisk afspilningen af en disk.

### TV I/O (tndt/standby) (side 77)

Tnder tv'et eller stter det i standbytilstand.

### I/O (tndt/standby) (side 32, 35, 43, 59)

Tnder systemet eller stter det i standbytilstand.

### 2 SLEEP (side 79)

Indstiller timerfunktionen.

### NIGHT (side 58)

Aktiverer nattilstanden.

### DYNAMIC BASS (side 57)

Forstrker basfrekvenser.

### TV (side 77)

Skifter til tv-betjening p  fjernbetjeningen.

### 3 Nummerknapper (side 43, 60, 77)

Gr det muligt at indtaste titel/ kapitelnummer, radiofrekvens, osv.

### CLEAR (side 48, 61)

Sletter det, der er indtastet i feltet.

### (tekst-tv) (side 77)



bner tekst-tv.

### TIME (side 48)



Viser den forlbne/resterende spilletid p  frontpaneldisplayet.

### -/- (side 77)

-/- gr det muligt at vlge et kanalnummer over 10.

4  (lyd) (side 56, 57) 



Vælger lydformat/spor.

 (undertekst) (side 45) 

Vælger sprog for undertekster, hvis der er optaget undertekster på flere sprog på en BD-rom/dvd-video.

**D.TUNING (side 60)** 

Vælger radiofrekvenser.

 (vinkel) (side 45) 

Skifter til andre vinkler, hvis der er optaget flere vinkler på en BD-rom/dvd-video.

**SYSTEM MENU (side 40, 50, 57, 61, 65, 79)** 



Skifter til systemmenuen.

**DIGITAL (side 77)** 



Skifter til digital tilstand.

**ANALOG (side 77)** 

Skifter til analog tilstand.

 (bredformat) (side 77) 



Ændrer formatforhold for det tilsluttede tv.

5 **Farveknapper (rød/grøn/gul/blå) (side 77, 92)**  

Genvæjsknapper til valg af elementer i menuer på nogle BD'er (kan også bruges til Java-baseret interaktiv betjening af BD'er).

6 **TOP MENU (side 46)** 

Åbner eller lukker hovedmenuen på BD'er eller dvd'er.

 **DISPLAY (side 48)** 



Gør det muligt at få vist afspilningsoplysninger på tv-skærmen.

**POP UP/MENU (side 46)** 



Åbner eller lukker BD-rom'ens pop op-menu eller menuen på en dvd.

**OPTIONS (side 43, 52, 53, 59)** 

Gør det muligt at få vist afspilningsoplysninger på tv-skærmen.

**HOME (side 35, 43, 52, 53, 59, 74, 82)**  



Åbner og lukker menuen Home på systemet.

**RETURN (side 77, 92)**  

Vender tilbage til den forrige visning.

Flytter markeringen, så det viste element kan vælges.

 (ENTER)  

Anvender det valgte element.

 (programoversigt) (side 77) 

Viser den elektroniske programoversigt (EPG).

**TOOLS (side 77)** 

Viser betjeningsmenuen til den aktuelle visning.

7 **FUNCTION (side 39, 43, 52, 53, 59, 64)** 

Vælger en kilde til afspilning.

**SOUND MODE (side 55)** 

Vælger lydtilstanden.

8 **Afspilningsknapper** 

Se "Afspilning" (side 43).

 (forrige/næste)

 **REPLAY/ADVANCE**

 (hurtig tilbage/hurtig fremad)

 (afspil)

**II (pause)**



 (stop)

**Radioknapper** 



Se "Tuner" (side 59).

**PRESET +/-**

**TUNING +/-**

9  (lyd fra) (side 43, 52, 77)  

Slår lyden fra midlertidigt.



 (lydstyrke) +/- (side 43, 77)  

Indstiller lydstyrken.

**PROG +/- (side 77)** 

Vælger en højere eller lavere kanal.

 (side 77) 

Når du har trykket på , kan du vælge den næste () eller forrige () side på tekst-tv.

 (tv-indgang) (side 77) 

Skifter tv'ets indgangskilde til tv eller andre indgangskilder.

**DISPLAY (side 59)** 

Skifter visningen af radiooplysninger på frontpaneldisplayet mellem frekvens og stationens navn.

  (oplysninger/vis skjult tekst)

(side 77) 

Viser oplysninger.

 **SCENE SEARCH (side 47)** 

Skifter til tilstanden Scenesøgn., der gør det muligt at gå hurtigt fra sekvens til sekvens inden for den aktuelle titel.

## Frontpanel

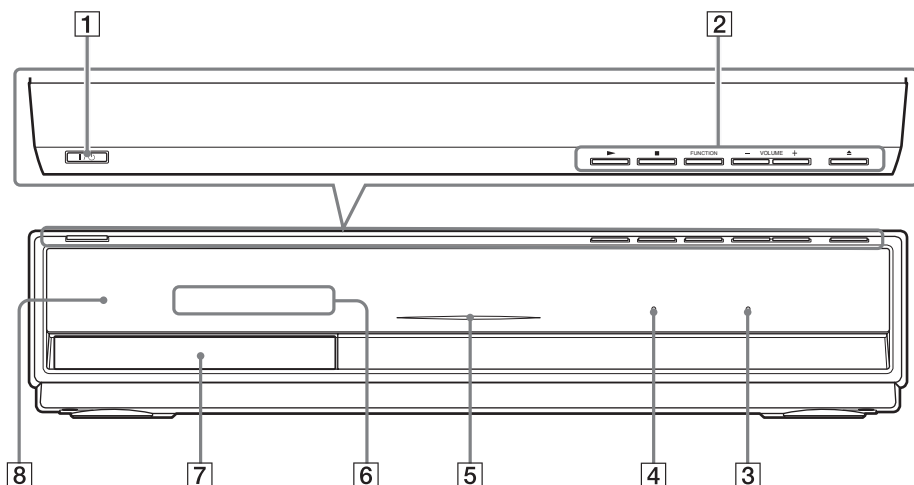

### 1 I/⏻ (tændt/standby) (side 43)

Tænder enheden eller sætter den i standbytilstand.

### 2 Afspilningsknapper (side 43)

#### ▶ (afspil)

Starter eller genoptager en afspilning.

Afspiller et diasshow, når der isættes en disk med JPEG-billedfiler.

#### ■ (stop)

Stopper afspilningen og husker stoppunktet (genoptagelsespunktet).

Genoptagelsespunktet for en titel/et spor er det sidste punkt, du afspillede, eller det sidste billede i en billedmappe.

#### FUNCTION

Vælger en kilde til afspilning.

#### VOLUME +/-

Indstiller systemets lydstyrke.

#### ▲ (åbn/luk)

Åbner og lukker diskskuffen.

### 3 Indikator S-AIR

Lyser, når der sættes en S-AIR-transceiver i enheden, og når systemet sender lyden.

### 4 Indikator VIRTUAL 7.1CH (side 40)

Lyser, når der sker virtuel afkodning af 7.1-kanalskilder.

### 5 Strømindikator

Lyser, når systemet er tændt.

### 6 Frontpaneldisplay

### 7 Diskskuffe (side 43)

### 8 (fjernbetjeningsmodtager)

## Frontpaneldisplay

### Om indikatorer på frontpaneldisplayet

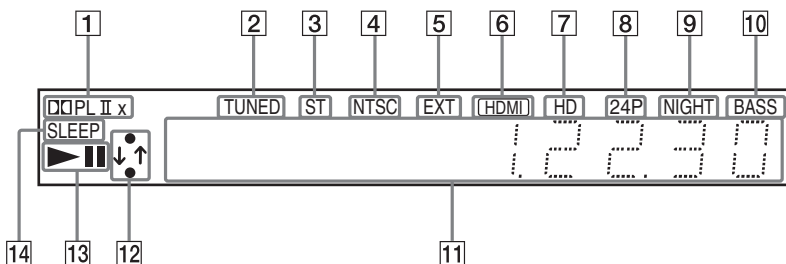

- 1 Aktuelt surroundformat.
- 2 Lyser, når der modtages en station (kun radio) (side 59).
- 3 Lyser, når der modtages stereolyd. (kun radio) (side 59).
- 4 Lyser, når der modtages et videosignal med farvesystemet NTSC.
- 5 Lyser, når den eksterne hukommelse er genkendt (side 30).
- 6 Lyser, når HDMI OUT-stikket er sluttet korrekt til HDCP-kompatibelt udstyr (High-bandwidth Digital Content Protection) med HDMI- eller DVI-indgang (Digital Visual Interface).
- 7 Lyser, når der modtages et 720p/1080i/1080p-videosignal fra HDMI OUT-stikket eller et 720p/1080i-videosignal fra COMPONENT VIDEO OUT-stikkene.
- 8 Lyser, når der sendes et 1920 x 1080p/24 Hz-videosignal.
- 9 Lyser, når nattilstand er slået til (side 58).
- 10 Lyser, når funktionen DYNAMIC BASS er slået til (side 57).
- 11 Viser systemstatus, f.eks. kapitel-, titel- eller spornummer, tidsoplysninger, radiofrekvens, afspilningsstatus, afkodningstilstand, osv.
- 12 Blinker, når systemet opretter forbindelse til netværket.
- 13 Viser systemets afspilningsstatus.
- 14 Blinker, når timerfunktionen er aktiveret (side 79).



# Bagpanel

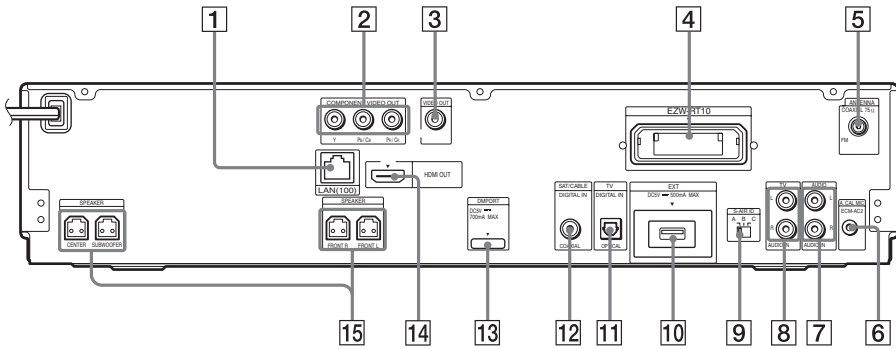

- |   |                                     |    |   |
|---|-------------------------------------|----|---|
| 1 | LAN (100)-stik (side 31)            | 10 | EXT-port (side 30)                            |
| 2 | COMPONENT VIDEO OUT-stik (side 23)  | 11 | TV (DIGITAL IN OPTICAL)-stik (side 25)        |
| 3 | VIDEO OUT-stik (side 23)            | 12 | SAT/CABLE (DIGITAL IN COAXIAL)-stik (side 26) |
| 4 | EZW-RT10-åbning (side 29)           | 13 | DMPORT (DIGITAL MEDIA PORT)-stik (side 26)    |
| 5 | COAXIAL 75Ω FM-stik (side 28)       | 14 | HDMI OUT-stik (side 23)                       |
| 6 | A.CAL MIC-stik (side 35, 74)        | 15 | SPEAKER-stik (side 21)                        |
| 7 | AUDIO (AUDIO IN L/R)-stik (side 26) |    |   |
| 8 | TV (AUDIO IN L/R)-stik (side 25)    |    |   |
| 9 | Knappen S-AIR ID (side 33, 65)      |    |   |

# Surroundforstærker

## Frontpanel

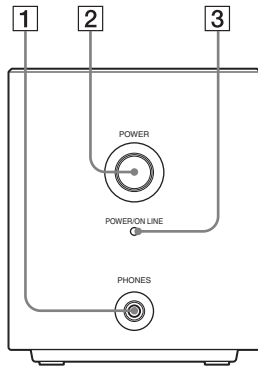

- 1 PHONES-stik (side 33)
- 2 POWER (ON/OFF) (side 33, 65)
- 3 Indikatoren POWER / ON LINE (side 33, 65)
- 4 Indikatoren PAIRING (side 68)
- 5 PAIRING (side 68)

## Bagpanel

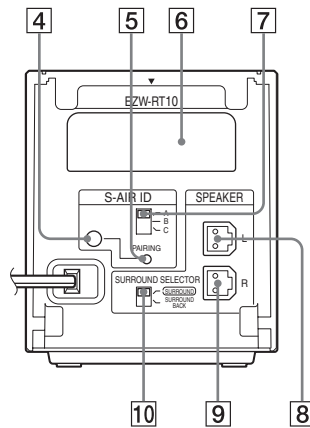

- 6 Åbning til trådløs transceiver (EZWR-RT10) (side 29)
- 7 Knappen S-AIR ID (side 33, 65)
- 8 SPEAKER L-stik (side 21)
- 9 SPEAKER R-stik (side 21)
- 10 Knappen SURROUND SELECTOR (side 33, 65)

# Trin 1: Systeminstallation

## Højttalernes placering

Du opnår den bedste surroundsound ved at placere alle højttalerne med samme afstand til lyttepositionen (A). Afstanden kan ligge mellem 0,0 og 7,0 meter.

Hvis centerhøjttaleren og surroundhøjttalerne ikke kan placeres i samme afstand som (A), skal de placeres i en afstand af maks. 7,0 m fra lyttepositionen.

Placér surroundhøjttalerne bag lyttepositionen (B).

Subwooferen kan placeres alle steder i rummet.

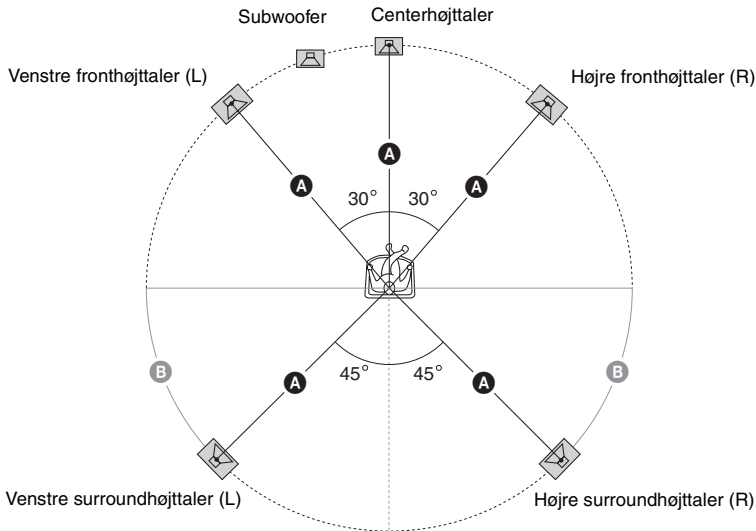

### Bemærk

- Du skal være forsigtig med at placere højttalerne og/eller højttalerfodderne på specialbehandlet gulv (vokset, olieret, poleret, osv.), da det kan give pletter eller misfarvning.
- Du må ikke læne dig op ad højttaleren, da den kan vælte.

## Installation af surroundbaghøjtalere (medfølger ikke)

Du kan lytte til 7.1-kanalssurroundsound ved at købe det trådløse surroundhøjtalersæt (WAHT-SBP1, medfølger ikke). Produktsortimentet varierer, afhængigt af område.

Se nedenstående illustration af surroundbaghøjtalernes placering (C).

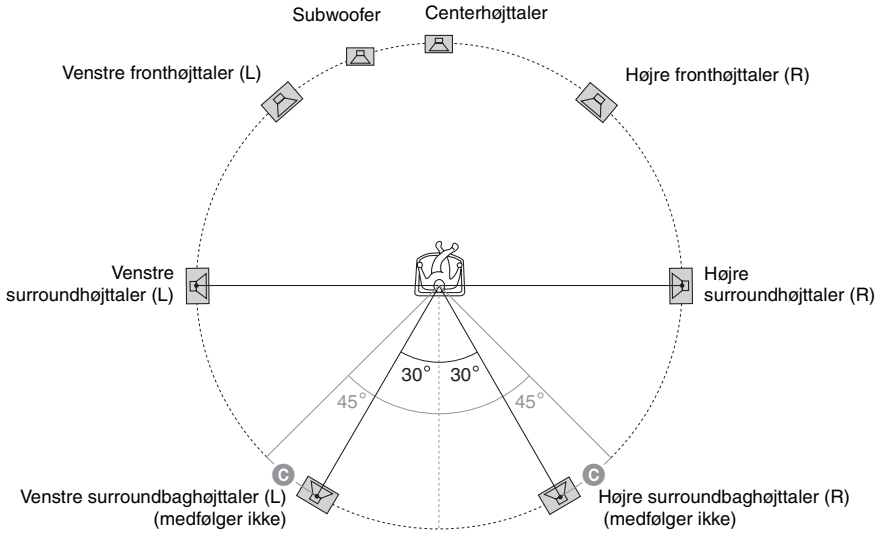

## Montering af højttalerne på væggen

### Forsigtig

- Kontakt et byggemarked eller en montør for at få oplysninger om vægmateriale eller de skruer, der skal bruges.
- Brug skruer, der passer til væggens materiale og styrke. Hvis du skrue i gipsplader, skal du skrue skruerne fast på en skinne og montere den på væggen. Placer højttalerne på en lodret, plan og bæredygtig væg.
- Sony er ikke ansvarlig for uheld eller skader, der skyldes ukorrekt montering, utilstrækkelig vægbæreevne eller ukorrekt iskruning af skruer, naturkatastrofer, osv.

Inden front- og surroundhøjttalerne kan monteres på væggen, skal de skilles ad. Den øverste del af en højttaler kan monteres på væggen.

### Adskillelse af højttaleren

#### 1 Fjern højttalerkablerne fra højttaleren.

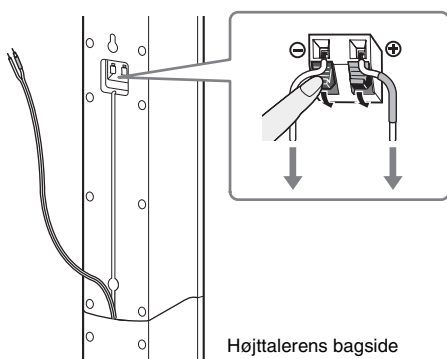

#### 2 Fjern skruen (formonteret) fra højttalerens bagside.

Denne skrue bruges til at samle højttaleren igen. Pas på, at skruen ikke bliver væk.

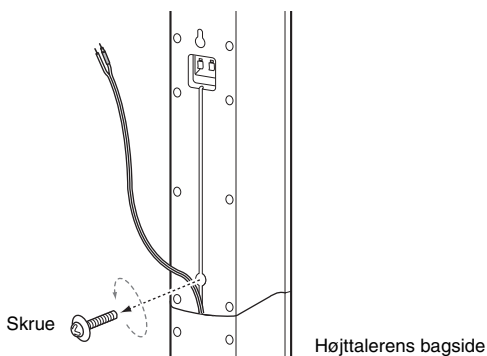

**3** Adskil højttaleren ved at løfte den øverste del af.

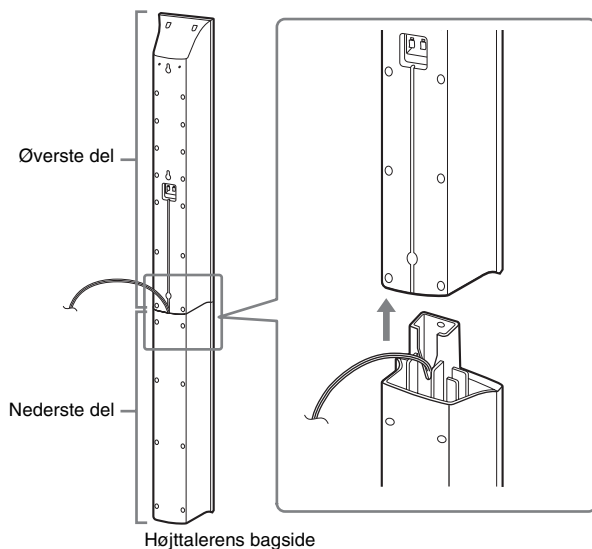

**4** Træk højttalerkablet ud gennem bunden på højttalerens nederste del.

Det fjernede højttalerkabel bruges, når højttaleren monteres på en væg.

Højttalerens nederste del

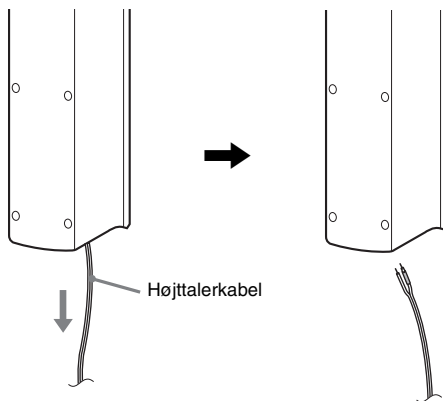

## Højtaleren i adskilt tilstand

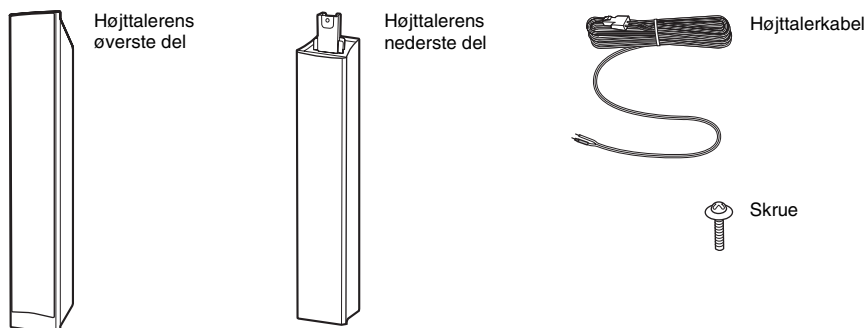

## Montering af højttalerne på væggen

Inden højttalerne installeres på en væg, skal højtalerkablet sluttes til højttaleren.

Sørg for, at højtalerkablerne sættes i de korrekte klemmer i højttalerne: Højtalerkablet med farvet kabelkappe skal sættes i  $\oplus$ , og højtalerkablet uden farvet kabelkappe skal sættes i  $\ominus$ .

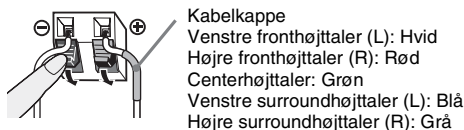

- 1** Find nogle skruer (medfølger ikke), der egner sig til hullet på bagsiden af hver højttaler. Se nedenstående illustration.

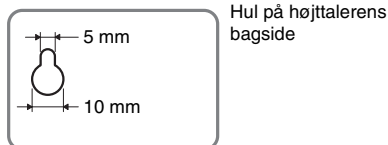
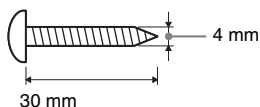

- 2** Fastgør skruerne i væggen.

### For centerhøjtaleren

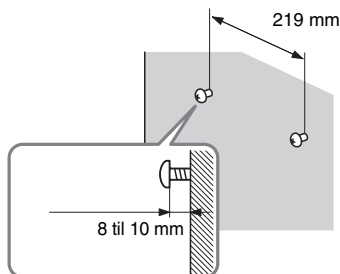

### For de andre højttalere

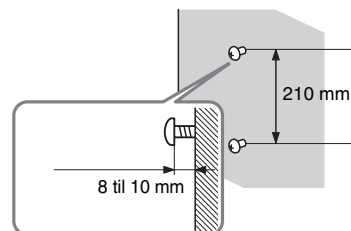

### 3 Hæng højttalerne på skruerne.

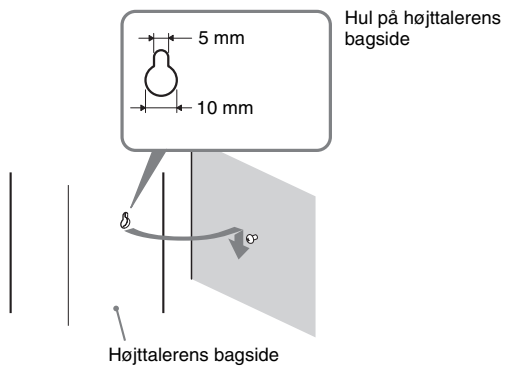



## Trin 2: Tilslutning af systemet

Yderligere oplysninger om tilslutning af systemet findes på følgende sider.

Slut ikke enhedens netledning til en stikkontakt, før alle andre forbindelser er oprettet.

### Bemærk

- Når du slutter en anden komponent til en volumenkontrol, skal du skrue lydstyrken af de andre komponenter ned til et niveau, hvor lyden ikke forvrænges.

### Højtalerens tilslutning

Højtalerkablernes stik og kabelkappe er favekodet alt efter højtalertypen. Tilslut højtalerkablerne så de svarer til farverne på SPEAKER-stikkene på enheden.

Sørg for, at højtalerkablerne sættes i de korrekte klemmer i højtalerne: Højtalerkablet med farvet kabelkappe skal sættes i  $\oplus$ , og højtalerkablet uden farvet kabelkappe skal sættes i  $\ominus$ . Du må ikke sætte højtalerkablets isolering (gummiafdækning) ind i højtalerklemmerne.

## Sådan sluttes højttalerkablerne til enheden

Ved tilslutning til enheden skal stikket sættes i, indtil der høres et klik.

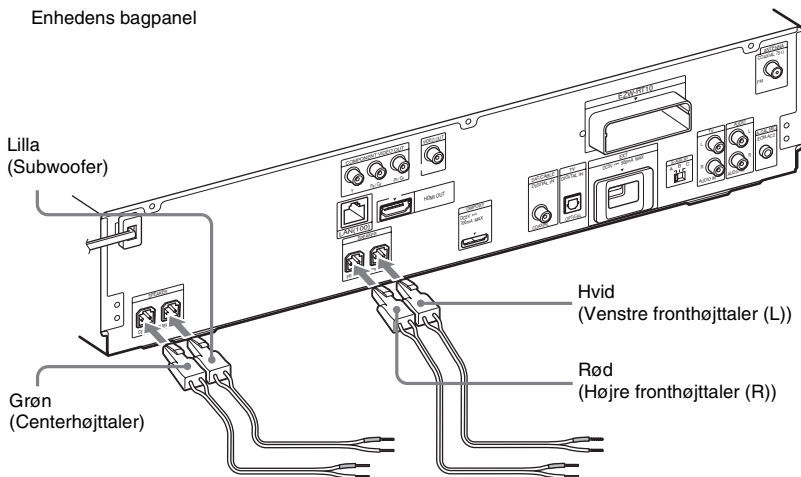

Surroundforstærkerens bagpanel

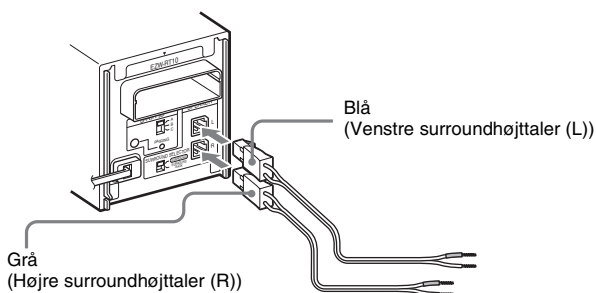

## Sådan sluttes højttalerkablerne til højttaleren

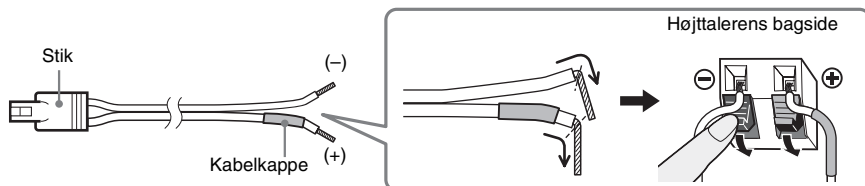

## Tilslutning af tv'et (videotilslutning)

Denne forbindelse sender et videosignal til tv'et.  
Vælg tilslutningsmetoden i henhold til stikkene på dit tv.

Enhedens bagpanel

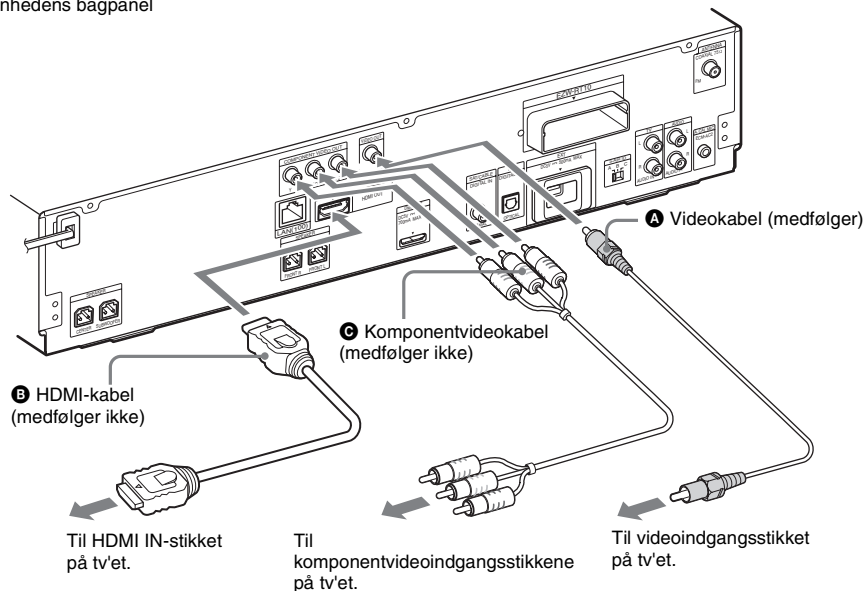

### Metode 1: Tilslutning med videokabel (A)

Dette er basisforbindelsen.

### Metode 2: Tilslutning med HDMI-kabel (B)\* og videokabel (A)

Hvis dit tv har et HDMI-stik, skal tv'et tilsluttes med både HDMI-kabel og videokabel. Billedkvaliteten forbedres sammenlignet med kun at bruge videokabelforbindelsen.

Når forbindelsen oprettes ved hjælp af et HDMI-kabel, skal udgangssignalets type vælges (side 35, 85). Hvis der skal vises billeder via DIGITAL MEDIA PORT-adapteren, skal tv'et tilsluttes ved hjælp af videokablet. Videosignaler fra DIGITAL MEDIA PORT-adapteren sendes ikke via HDMI OUT-stikket.

\* HDMI (High-Definition Multimedia Interface)

### Metode 3: Tilslutning med komponentvideokabel (C) og videokabel (A)

Hvis dit tv ikke har et HDMI-stik, men er udstyret med komponentvideoindgangsstik, skal tv'et tilsluttes med både komponentvideokabel og videokabel. Billedkvaliteten forbedres sammenlignet med kun at bruge videokabelforbindelsen.

Når forbindelsen oprettes ved hjælp af et komponentvideokabel, skal udgangssignalets type vælges (side 35, 85).

Hvis der skal vises billeder via DIGITAL MEDIA PORT-adapteren, skal tv'et tilsluttes ved hjælp af videokablet. Videosignaler fra DIGITAL MEDIA PORT-adapteren sendes ikke via COMPONENT VIDEO OUT-stikket.

## Sådan ændres farvesystemet (PAL eller NTSC)

Afhængig af det tv, der skal tilsluttes, skal du muligvis vælge enten PAL eller NTSC som farvesystem. Systemet er som standard indstillet til PAL.

- 1 Tænd for systemet ved at trykke på I/⏻.**
- 2 Tryk på ■ og VOLUME + på enheden i over 5 sekunder.**

Hver gang denne handling udføres, skifter farvesystemet mellem PAL og NTSC. "NTSC" lyser på frontpaneldisplayet, når farvesystemet er indstillet til NTSC.

## Tilslutning af tv'et (lydtilslutning)

Denne forbindelse sender et lydsignal fra tv'et til enheden. Opret denne forbindelse for at lytte til tv-lyden via systemet.

Enhedens bagpanel

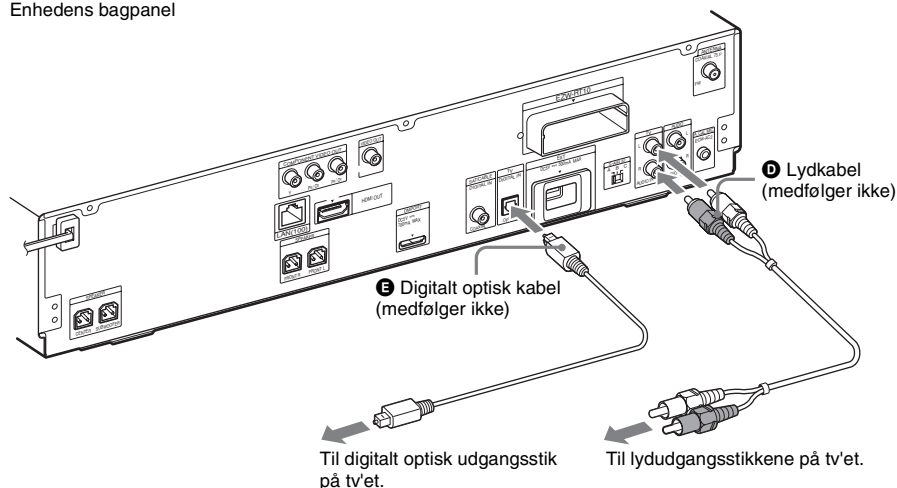

### Metode 1: Tilslutning med lydkabel (D)

Dette er standardforbindelsen og sender et analogt lydsignal.

### Metode 2: Tilslutning med digitalt optisk kabel (E)

Når tv'et har et digitalt optisk udgangsstik, kan lyd kvaliteten forbedres ved at tilslutte både lydkablet og et digitalt optisk kabel.

Via en digital lydforbindelse modtager systemet et Dolby Digital multipleks broadcast-signal, der gør det muligt at afspille multipleks broadcast-lyd.

#### Bemærk

- Systemet accepterer både digitale og analoge signaler. Digitale signaler har prioritet over analoge signaler. Hvis det digitale signal afbrydes, starter behandling af det analoge signal efter 2 sekunder.

## Tilslutning af andre komponenter

Du kan lytte til de tilsluttede komponenter via systemets højttalere.

- **DIGITAL MEDIA PORT**-adapter: **F** (TDM-iP20 leveres sammen med modeller til Storbritannien og Australien. Der kan også anvendes andre **DIGITAL MEDIA PORT**-adapters).
- Videobåndoptager, digital satellitmodtager, PlayStation eller bærbar lydkilde, osv. (medfølger ikke): **G**
- Videobåndoptager eller digital satellitmodtager, osv. (medfølger ikke), der har et digitalt koaksialt udgangsstik: **H**

Enhedens bagpanel

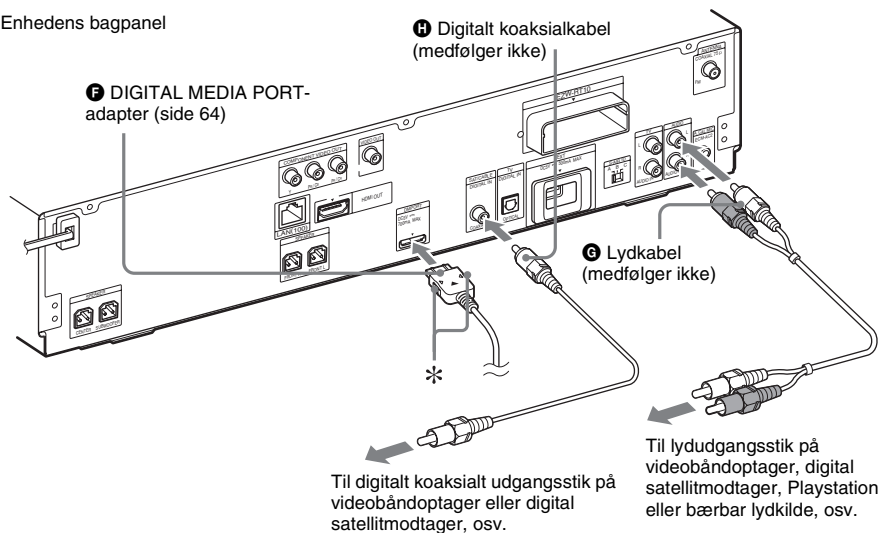

### Bemærk

- Tilslut **DIGITAL MEDIA PORT**-adapteren, så ▼-mærkerne er overfor hinanden. Adapteren fjernes ved at trække ud i adapteren samtidig med, at du trykker på \*.

## Hvis dit tv har flere lyd/videoindgange

Du kan høre lyden fra det tilsluttede tv via systemets højttalere. Tilslut komponenterne på følgende måde.

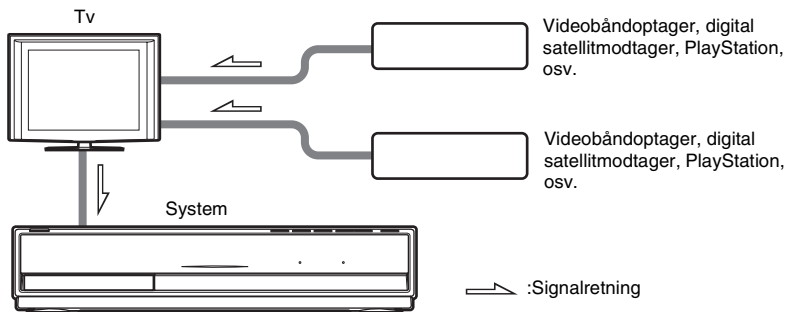

Vælg komponenten på tv'et. Yderligere oplysninger findes i betjeningsvejledningen til tv'et.

Hvis tv'et ikke har flere lyd/videoindgange, kræves en omskifter for at kunne modtage lyden fra mere end en komponent.

## Tilslutning af antenne

### Tilslutning af antenne

Enhedens bagpanel

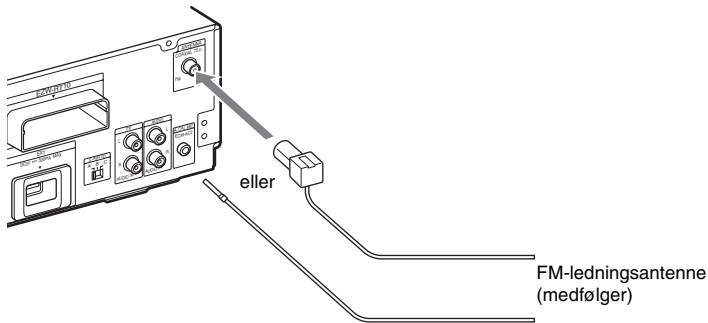

#### Bemærk

- FM-ledningsantennen skal rettes helt ud.
- Når FM-ledningsantennen er tilsluttet, skal den placeres så vandret som muligt.

#### Tip

- Hvis FM-modtagelsen er dårlig, skal du bruge et 75-ohm koaksialkabel (medfølger ikke) til at slutte enheden til en udendørs FM-antenne som vist nedenfor.

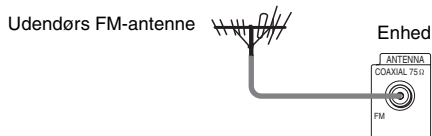



## Isættelse af trådløs transceiver

Du kan overføre lyd fra enheden til et S-AIR-produkt, f.eks. en surroundforstærker eller S-AIR-modtager.

Hvis der skal overføres lyd fra enheden, skal de trådløse transceivere sættes ind i enheden og i S-AIR-produktet.

Yderligere oplysninger om S-AIR-produkter findes i afsnittet "Brug af et S-AIR-produkt" (side 65).

Enhedens bagpanel

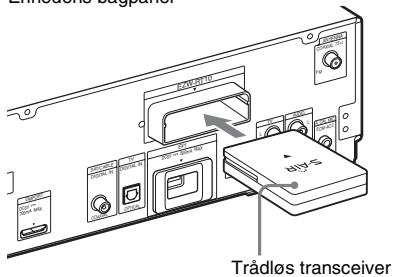

Surroundforstærkerens bagpanel

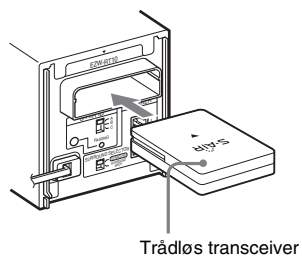

## Isættelse af den eksterne hukommelse

Isæt den eksterne hukommelse (USB-flashhukommelse på 1 GB eller større, f.eks. Sony USM2GL, USM4GL eller USM1GH, medfølger ikke) i EXT-porten. Kontroller, at "EXT" lyser på frontpaneldisplayet, når du tænder systemet. Ved at tilslutte en ekstern hukommelse kan du få adgang til mere indhold (BonusView/BD-Live), afhængigt af disken (side 51).

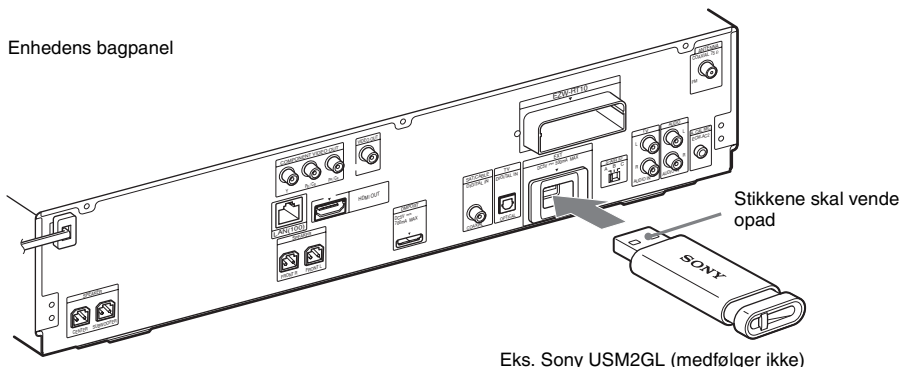

### Bemærk

- Skub den eksterne hukommelse så langt som muligt ind i EXT-porten.
- Hold den eksterne hukommelse lige, når du sætter den i. Hvis du tvinger den eksterne hukommelse på plads i porten, kan både den eksterne hukommelse og enheden tage skade.
- Den eksterne hukommelse skal opbevares utilgængeligt for børn, så de ikke kommer til at sluge den.
- Der kan opstå fejl, hvis der trykkes hårdt ind på den eksterne hukommelse i porten.
- Sluk systemet, når du isætter eller fjerner den eksterne hukommelse for at undgå datafejl eller skader på den eksterne hukommelse.
- Du må ikke isætte en ekstern hukommelse med billed- eller musikfiler, fordi dette kan beskadige dataene i den eksterne hukommelse.

### Sådan fjerner du den eksterne hukommelse

- 1 Tryk på  for at slukke systemet.
- 2 Tag den eksterne hukommelse ud af EXT-porten.

## Tilslutning til netværket

Hvis du vil opdatere systemets software via et netværk, skal du slutte LAN (100)-stikket på enheden til din internetkilde med et netværkskabel. Du kan også få adgang til BD-Live (side 51). Vælg de nødvendige indstillinger i [Internetindstillinger] i [Netværksindstillinger] (side 92).

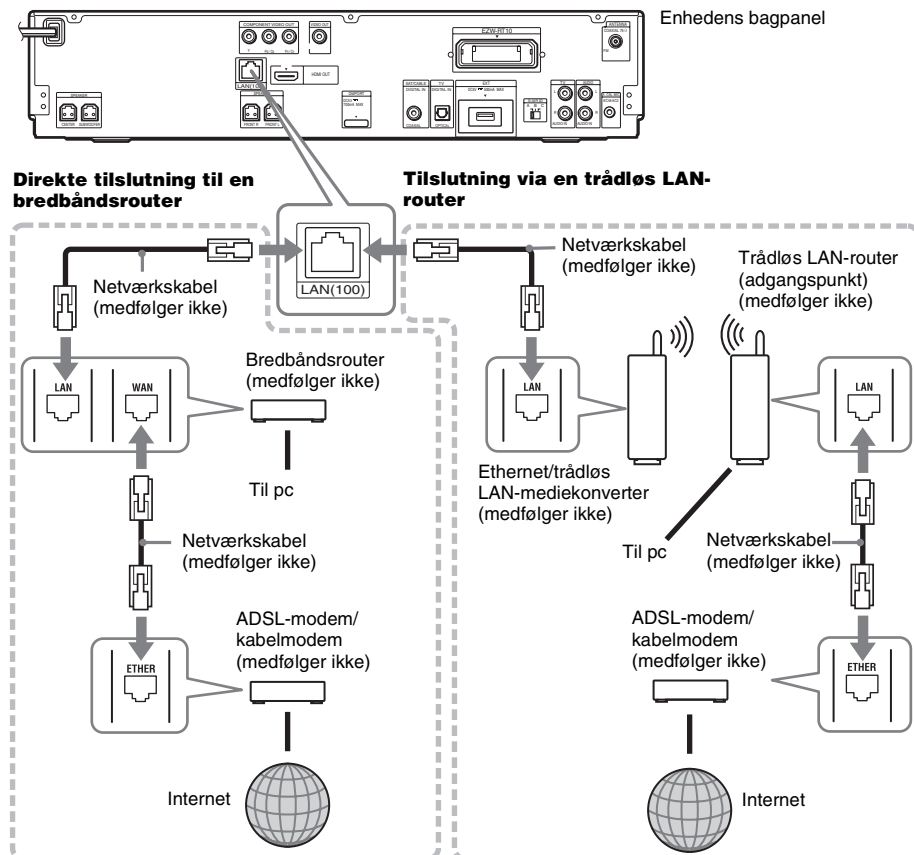

### Sådan opdateres systemets software via netværket

Se [Netværksopdatering] (side 83) og [Meddel. om softwareopdatering] (side 92).

#### Bemærk

- Du må ikke slutte en telefonforbindelse til LAN (100)-stikket, da der kan opstå fejl.
- Du må ikke slutte LAN-stikket på enheden til LAN-stikket på pc'en.
- Om der skal bruges et lige eller krydset netværkskabel afhænger af modemmet, routeren og netværkstypen (LAN). Yderligere oplysninger om netværkskabler (LAN) findes i den betjeningsvejledning, der fulgte med modemmet eller routeren.
- Til optimal ydelse af BD-Live-funktioner anbefales brug af en internetforbindelse med en effektiv hastighed på 1 Mbps eller højere.

## Tilslutning af netledninger

Før du slutter netledningerne fra enheden og surroundforstærkeren til en stikkontakt, skal du slutte fronthøjttalerne, centerhøjttaleren og subwooferen til enheden og slutte surroundhøjttalerne til surroundforstærkeren.

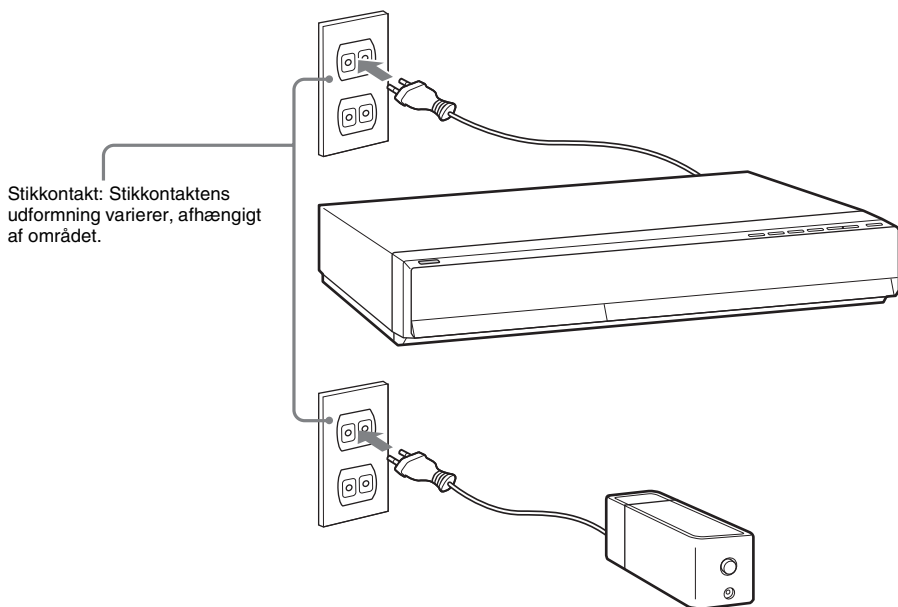

### Sådan deaktiveres demoen

Efter tilslutning af netledningen vises demoen på frontpaneldisplayet. Du kan deaktivere demoen ved at trykke på **I/⏻** på fjernbetjeningen. Yderligere oplysninger findes i afsnittet "Om demoen" (side 80).

### Sådan tændes/slukkes systemet (standbytilstand)

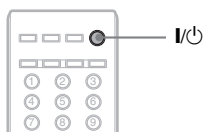

Tryk på **I/⏻**.

## Trin 3: Installation af det trådløse system

Hvis du vil bruge det trådløse system, skal du installere surroundforstærkeren. Før du udfører installationen, skal du kontrollere, at de trådløse transceivere er sat korrekt i enheden og i surroundforstærkeren (side 29).

Det trådløse system kaldes "S-AIR". Yderligere oplysninger om S-AIR-funktionen findes i afsnittet "Brug af et S-AIR-produkt" (side 65).

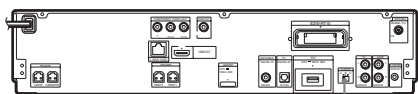

Knappen S-AIR ID

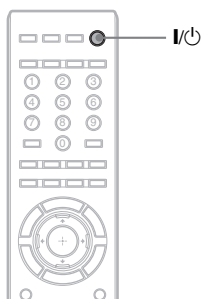

Indikatoren POWER / ON LINE

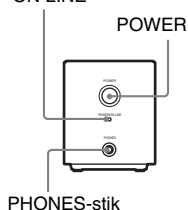

PHONES-stik

Knappen S-AIR ID

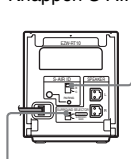

Knappen SURROUND SELECTOR

Enheden sender lyd til den surroundforstærker, der er sluttet til surroundhøjttalerne. Udfør følgende trin for at oprette lydtransmission.

- 1** Indstil knappen S-AIR ID på enheden til A.
- 2** Tryk på I/O.  
Systemet tændes.

- 3** Indstil knappen SURROUND SELECTOR på surroundforstærkeren til SURROUND.
- 4** Indstil knappen S-AIR ID på surroundforstærkeren til A.
- 5** Tryk på POWER på surroundforstærkeren.  
Indikatoren POWER / ON LINE lyser grønt. Hvis ikke, skal du kontrollere transmissionens status som følger.

### Sådan kontrolleres transmissionens status

Du kan kontrollere lydtransmissionens status mellem enheden og surroundforstærkeren ved at kontrollere indikatoren POWER / ON LINE på surroundforstærkeren.

Indikatoren	Status
<b>POWER / ON LINE</b>	
Lyser grønt.	Lydtransmissionen er oprettet.
Blinker grønt.	Lydtransmissionen er ikke oprettet.
Lyser rødt.	Surroundforstærkeren sender ingen lyd.
Lyser ikke.	Surroundforstærkeren slukkes, eller dens sikring er aktiveret.

Yderligere oplysninger om surroundforstærkeren findes i afsnittet "Surroundforstærkeren" (side 104).

### Surroundsound med hovedtelefoner

Du kan høre systemets lyd ved at slutte hovedtelefonerne til PHONES-stikket på surroundforstærkeren.

#### Bemærk

- Der høres muligvis kun meget lav lyd fra enheden, når du slukker surroundforstærkeren, mens hovedtelefonerne er sluttet til surroundforstærkeren, eller når radiomodtagelsen er dårlig. I dette tilfælde vises "HP NO LINK" og "VOLUME MIN" skiftevis på frontpaneldisplayet. Kontroller radiomodtagelsen, og skru op for lyden igen.
- Når du slutter hovedtelefonerne til surroundforstærkeren, sendes der ingen lyd via systemets højttalere.

## Når du bruger flere S-AIR-produkter

Se "Oprettelse af lydtransmission mellem enheden og en S-AIR-underenhed (id-indstilling)" (side 65).

## Sådan monteres kabelskjuleren på surroundforstærkeren

Når du har angivet indstillinger og udført tilslutning, kan du montere kabelskjuleren på surroundforstærkeren for at holde styr på og skjule højttalerkablerne.

- 1** Monter kabelskjuleren ved at skubbe den ned langs rillerne på kanten af surroundforstærkeren.

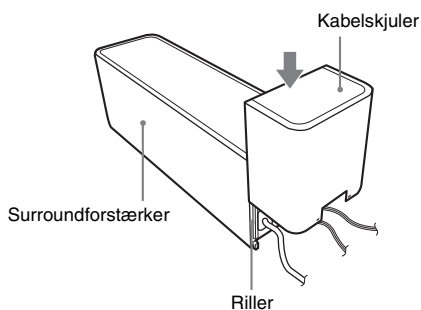

Tryk ned på kabelskjuleren, indtil den klikker på plads. Vend surroundforstærkeren, og gem kablerne i kabelskjuleren.

- 2** Sæt kabelholderen i åbningerne på kabelskjuleren, og tryk den på plads.

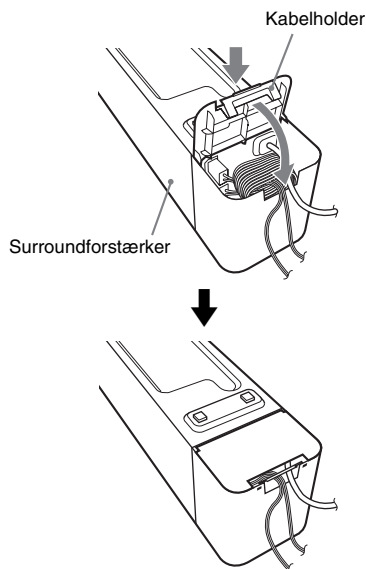

# Trin 4: Udførelse af Lynopsætning

Følg nedenstående trin for at bruge systemet med de grundlæggende justeringer. De viste elementer afhænger af modellen for det pågældende land/område.

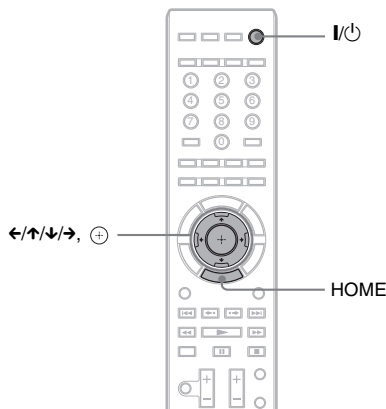

- 1** Tænd tv'et.
- 2** Tryk på I/O på enheden, og tryk derefter på POWER på surroundforstærkeren.
- 3** Skift indgangsvælger på tv'et, så systemets signal vises på tv-skærmen. Skærmen Lynopsætning til valg af skærmsprog vises.

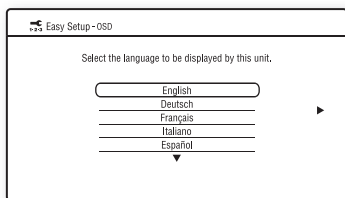

**Hvis skærmen Lynopsætning ikke vises**

Åbn skærmen Lynopsætning igen. Se "Sådan åbnes skærmen Lynopsætning igen" (side 38).

- 4** Tryk på ↑/↓ for at vælge et skærmsprog.

- 5** Tryk på ⊕ eller →. Indstillingsmeddelelsen vises.

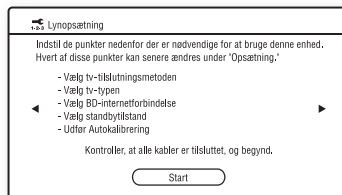

Denne meddelelse vises kun første gang [Lynopsætning] gennemføres. Den vises ikke, når [Lynopsætning] åbnes via indstillingen [Opsætning].

- 6** Tryk på ⊕ eller →. Installationsmenuen til valg af videokabel vises.

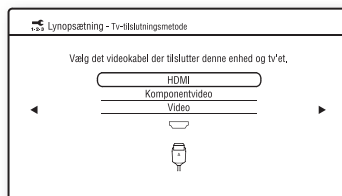

- 7** Tryk på ↑/↓ for at vælge det kabel, der bruges til at slutte enheden til tv'et.

Kontroller forbindelsen mellem enheden og tv'et (side 23).

- Hvis du slutter enheden til tv'et med et HDMI-kabel, skal du vælge [HDMI], gå til trin 8 og indstille opløsningen for videoudgangen, så den passer til tv'et.
- Hvis du slutter enheden til tv'et med et komponentvideokabel, skal du vælge [Komponentvideo], gå til trin 8 og indstille opløsningen for videoudgangen, så den passer til tv'et.
- Når du tilslutter enheden og tv'et med videokablet, skal du vælge [Video] og gå til trin 9.

**Bemærk**

- Hvis du ikke slutter enheden til tv'et med et HDMI-kabel, kan du ikke vælge [HDMI].
- Når du tilslutter HDMI OUT-stikket og andre videoudgangsstik samtidig, skal du vælge [Komponentvideo].
- Yderligere oplysninger om opløsning for videoudgang findes i afsnittet "Opløsning for videoudgang" (side 109).

**8 Tryk på  $\oplus$  eller  $\rightarrow$ .**

Installationsmenuen til valg af opløsning for videoudgang vises. Yderligere oplysninger findes i afsnittet [Format for videoudgang] (side 85).

**Når du vælger [HDMI] i trin 7**

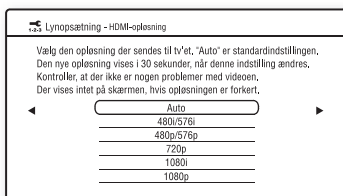

Du kan vælge [Auto], [480i/576i], [480p/576p], [720p], [1080i] eller [1080p].

Hvis du tilslutter HDMI OUT-stik og andre videoudgangsstik samtidig, sendes der muligvis kun videosignaler fra HDMI OUT-stikket, når der er valgt [Auto] eller [1080p].

**Når du vælger [Komponentvideo] i trin 7**

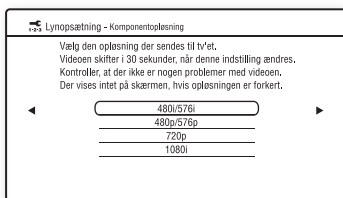

Du kan vælge [480i/576i], [480p/576p], [720p] eller [1080i].

**Når du skifter opløsning for videoudgangen**

Der vises et billede med den valgte opløsning i ca. 30 sekunder, hvorefter du bliver bedt om at bekræfte.

Følg vejledningen på skærmen, og gå til næste trin.

**Bemærk**

- Hvis billedet er forvrænget, eller der ikke vises et billede, skal du vente i 30 sekunder uden at trykke på en knap. [Er denne opløsning OK?] vises. Vælg [Annuller]. Visningen skifter til skærmen til indstilling af opløsningen.
- Hvis den valgte opløsning for videoudgangen er forkert, vises der intet billede på skærmen. I dette tilfælde skal du trykke på  $\blacktriangleright$  og  $\blacktriangle$  på enheden og holde dem nede i over 5 sekunder for at nulstille opløsningen for videoudgangen til den laveste opløsning. Hvis du vil ændre opløsningen for videoudgangen, skal du indstille [Format for videoudgang] i [Videointstillinger] (side 85).

**9 Tryk på  $\oplus$  eller  $\rightarrow$ .**

Du får vist installationsmenuen til valg af formatforhold for det tv, der skal tilsluttes.

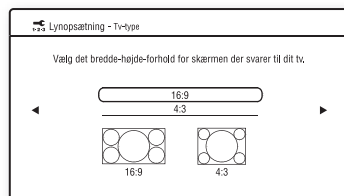

**10 Tryk på  $\updownarrow$  for at vælge en indstilling, der passer til dit tv.**

- [16:9]: Hvis du har et tv med widescreen eller et standard 4:3-tv med widescreen-tilstand (side 84).
- [4:3]: Hvis du har et standard 4:3-tv (side 84).



## 11 Tryk på ⊕ eller →.

**Når du slutter enheden til tv'et med et HDMI-kabel**

Installationsmenuen for funktionen [Kontrol til HDMI] vises. Gå til trin 12.

**Når du ikke slutter enheden til tv'et med et HDMI-kabel**

Installationsmenuen for [BD-internetforbindelse] vises. Gå til trin 14.

## 12 Tryk på ↑/↓ for at vælge indstillingen for funktionen Kontrol til HDMI.

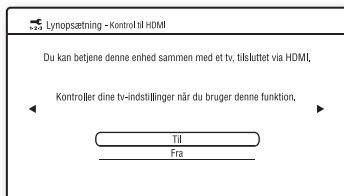

Vælg [Til] for at bruge funktionen [Kontrol til HDMI] (side 71), når du tilslutter Sony-komponenter, der er kompatible med funktionen Kontrol til HDMI.

Hvis du ikke bruger funktionen [Kontrol til HDMI], skal du vælge [Fra].

## 13 Tryk på ⊕ eller →.

Installationsmenuen for [BD-internetforbindelse] vises.

## 14 Tryk på ↑/↓ for at vælge indstillingen for BD-internetforbindelse.

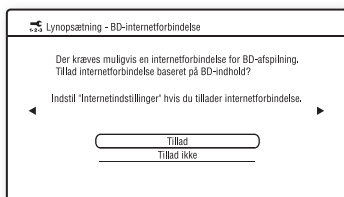

Vælg [Tillad] for at tillade internetforbindelser.

Hvis du ikke tillader forbindelser, skal du vælge [Tillad ikke].

## 15 Tryk på ⊕ eller →.

Installationsmenuen for [Standbytilstand] vises.

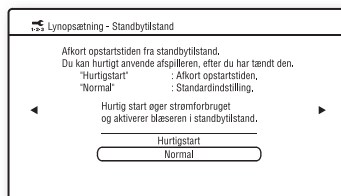

## 16 Tryk på ↑/↓ for at vælge standbytilstanden.

Når du har slået denne funktion til, kan du hurtigt betjene afsplilleren.

Vælg [Hurtigstart], hvis du vil gøre opstartstiden fra standbytilstand kortere. Standardindstillingen er [Normal].

### Bemærk

- Hurtig start-tilstand øger strømforbruget i standbytilstand.

## 17 Tryk på ⊕ eller →.

Installationsmenuen for [Autokalibrering] vises.

## 18 Slut kalibreringsmikrofonen til A.CAL MIC-stikket på bagpanelet.

Placer kalibreringsmikrofonen i øreniveau ved hjælp af en trefod el.lign. (medfølger ikke). Fronten af hver højttaler skal vende ind mod kalibreringsmikrofonen, og der må ikke stå noget mellem højttalerne og kalibreringsmikrofonen.

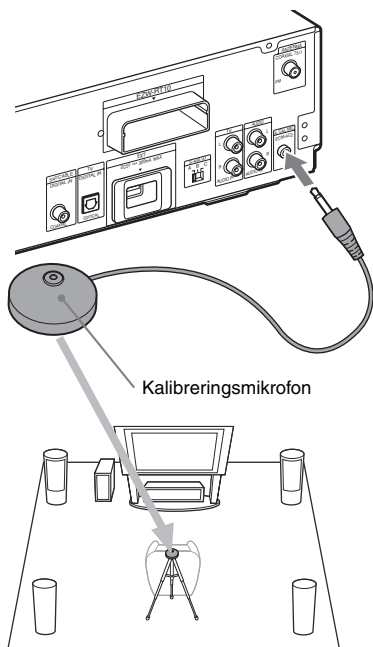

## 19 Tryk på $\updownarrow$ for at vælge [Start].

Vælg [Annuller] for at annullere.

## 20 Tryk på $\oplus$ .

[Autokalibrering] starter.

Systemet justerer automatisk højttalerindstillingen.

Vær stille, mens der måles.

### Bemærk

- Der høres en høj testtone, når [Autokalibrering] starter. Du kan ikke skrue ned for denne lyd. Tag hensyn til børn og naboer.
- Surroundforstærkeren skal placeres på det ønskede sted, før du udfører [Autokalibrering]. Hvis surroundforstærkeren placeres et forkert sted, f.eks. i et andet rum, udføres målingen ikke korrekt.
- Hvis du bruger det trådløse surroundhøjttalersæt (WAHT-SBP1, medfølger ikke) for surroundbaghøjttalerne (side 16), skal højttalerne placeres det ønskede sted, og surroundforstærkeren skal tændes.

## 21 Kontroller resultatet af [Autokalibrering].

Resultatet vises på tv-skærmen. Tryk på  $\leftarrow/\rightarrow$  for at skifte side. Den første side viser højttalernes afstand. Den anden side viser højttalernes niveau. Hvis resultatet er okay, skal du fjerne kalibreringsmikrofonen og trykke på  $\updownarrow$  for at vælge [OK].

### Bemærk

- Omgivelserne i det rum, hvor systemet er installeret, kan påvirke målingerne.

## 22 Tryk på $\oplus$ .

Lynopsætningen er gennemført. Alle tilslutninger og indstillinger er udført.

## Sådan afsluttes Lynopsætning

Tryk på HOME i et vilkårligt trin.

## Sådan åbnes skærmen Lynopsætning igen

### 1 Tryk på HOME.

Menuen Home vises på tv-skærmen.

### 2 Tryk på $\leftarrow/\rightarrow$ for at vælge [Opsætning].

### 3 Tryk på $\updownarrow$ for at vælge [Lynopsætning], og tryk derefter på $\oplus$ .

### 4 Tryk på $\leftarrow/\rightarrow$ for at vælge [Start], og tryk derefter på $\oplus$ .

Skærmen Lynopsætning vises.

## Trin 5: Valg af kilde

Du kan vælge en afspilningskilde.

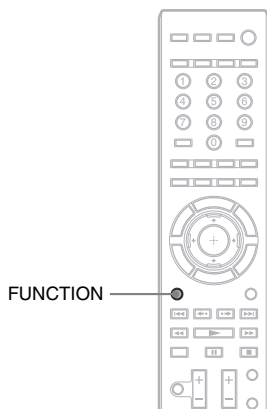

**Tryk flere gange på FUNCTION, indtil den ønskede funktion vises på frontpaneldisplayet.**

Hver gang du trykker på FUNCTION, ændres funktionen som følger:

"BD/DVD" → "TUNER FM" → "TV" →  
 "SAT/CABLE" → "DMPORT" → "AUDIO"  
 → ...

Funktion	Kilde
"BD/DVD"	Disk, der spilles af systemet.
"TUNER FM"	FM-radio (side 59).
"TV"	Tv (komponent, der er sluttet til TV (AUDIO IN L/R)-stikkene eller TV (DIGITAL IN OPTICAL)-stikket på bagpanelet (side 25)).
"SAT/CABLE"	Komponent, der er sluttet til SAT/CABLE (DIGITAL IN COAXIAL)-stikkene på bagpanelet (side 26).
"DMPORT"	DIGITAL MEDIA PORT-adapter (side 64).
"AUDIO"	Komponent, der er sluttet til AUDIO (AUDIO IN L/R)-stikkene på bagpanelet (side 26).

## Trin 6: Surroundsound

Du kan nu afspille lyd i surroundsound ved at vælge et af systemets forprogrammerede afkodningstilstande. De gør det muligt at gengive den spændende og effektfulde biograflyd hjemme i stuen.

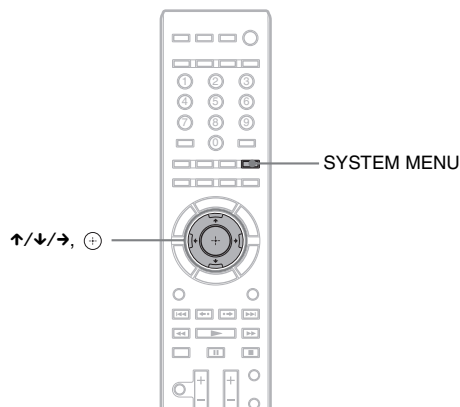

### Tv-lyd med 5.1-kanalssurroundeffekt

- 1** Tryk på SYSTEM MENU.
- 2** Tryk flere gange på  $\uparrow/\downarrow$ , indtil "AUDIO MENU" vises på frontpaneldisplayet, og tryk derefter på  $\oplus$  eller  $\rightarrow$ .
- 3** Tryk flere gange på  $\uparrow/\downarrow$ , indtil "DEC. MODE" vises på frontpaneldisplayet, og tryk derefter på  $\oplus$  eller  $\rightarrow$ .
- 4** Tryk flere gange på  $\uparrow/\downarrow$ , indtil "A.F.D. 7.1CH" vises på frontpaneldisplayet.
- 5** Tryk på  $\oplus$ .  
Indstillingen udføres.
- 6** Tryk på SYSTEM MENU.  
Systemmenuen lukkes.

### Valg af surroundeffekter baseret på din lyttepræference

- 1** Tryk på SYSTEM MENU.
- 2** Tryk flere gange på  $\uparrow/\downarrow$ , indtil "AUDIO MENU" vises på frontpaneldisplayet, og tryk derefter på  $\oplus$  eller  $\rightarrow$ .
- 3** Tryk flere gange på  $\uparrow/\downarrow$ , indtil "DEC. MODE" vises på frontpaneldisplayet, og tryk derefter på  $\oplus$  eller  $\rightarrow$ .

- 4 Tryk flere gange på  $\updownarrow$  indtil den ønskede surroundeffekt vises på frontpaneldisplayet.**  
Nedenstående skema indeholder en beskrivelse af surroundeffekterne.
- 5 Tryk på  $\oplus$ .**  
Indstillingen udføres.
- 6 Tryk på SYSTEM MENU.**  
Systemmenuen lukkes.

## Højtalerudgang

Nedenstående skema beskriver indstillinger, der er tilgængelige, når alle højttalere er sluttet til enheden.

Standardindstillingen er "A.F.D. STD" (når der slutes hovedtelefoner til surroundforstærkeren, er standardindstillingen "HP 2CH").

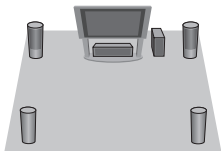
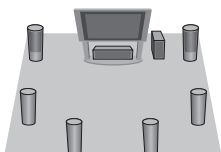
Lyd fra	Surroundeffekt	Effekt
Afhængig af kilden.	"A.F.D. STD" (AUTO FORMAT DIRECT STANDARD)	Systemet undertrykker kildens lydformat og gengiver lyden, som den blev optaget/kodet.
	"A.F.D. 7.1CH" (AUTO FORMAT DIRECT 7.1CH) "PRO LOGIC" "PLII MOVIE" "PLII MUSIC"	<ul style="list-style-type: none"> <li>• 2-kanalskilde: Systemet simulerer surroundsound fra 2-kanalskilder og sender lyden via 5.1-kanalshøjtalerne.                             <ul style="list-style-type: none"> <li>– "A.F.D. 7.1CH" sender lyden fra 5.1-kanalshøjtalerne ved at duplikere lyden fra 2-kanalskilden til hver højttaler.</li> <li>– "PRO LOGIC" udfører Dolby Pro Logic-afkodning.</li> <li>– "PLII MOVIE" udfører Dolby Pro Logic II Movie-afkodning.</li> <li>– "PLII MUSIC" udfører Dolby Pro Logic II Music-afkodning.</li> </ul> </li> <li>• Flerkanalskilde: Systemet sender lyden via højttalerne afhængigt af antal kanaler i kilden. "A.F.D. 7.1CH" skaber en virtuel gengivelse af den bageste surroundsound og sender lyden som 7.1-kanalssurroundsound.</li> </ul>
	"A.F.D. 7.1CH" (AUTO FORMAT DIRECT 7.1CH) "PLIIx MOVIE" "PLIIx MUSIC"	<p>Disse afkodningstilstande vises kun, når du bruger det trådløse surroundhøjtalersæt (WAHT-SBP1, medfølger ikke) for surroundbaghøjtalerne (side 16).</p> <ul style="list-style-type: none"> <li>• 2-kanalskilde: Systemet simulerer surroundsound fra 2-kanalskilder og sender lyden via alle højttalere inklusive surroundbaghøjtalerne.                             <ul style="list-style-type: none"> <li>– "A.F.D. 7.1CH" sender lyden via 7.1-kanalshøjtalerne ved at duplikere lyden fra 2-kanalskilden til hver højttaler.</li> <li>– "PLIIx MOVIE" udfører Dolby Pro Logic IIx Movie-afkodning.</li> <li>– "PLIIx MUSIC" udfører Dolby Pro Logic IIx Music-afkodning.</li> </ul> </li> <li>• Flerkanalkilde: Systemet sender lyden via højttalerne afhængig af antal kanaler i kilden.</li> </ul>

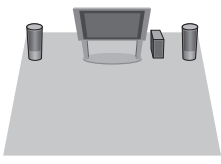
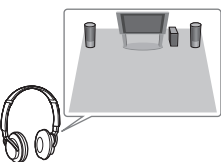
Lyd fra	Surroundeffekt	Effekt
	<p>"2CH STEREO"</p>	<p>Systemet sender lyden via fronthøjttalerne og subwooferen uafhængigt af lydformat og antal kanaler. Flerkanalssurroundformater mikses ned til 2 kanaler.</p>
	<p>"HP 2CH"<sup>2)</sup> (HEADPHONE 2 CHANNEL STEREO)</p>	<p>Vises kun, når du slutter hovedtelefoner til surroundforstærkeren (side 33). Systemet sender lyden via hovedtelefonerne uanset lydformatet eller antal kanaler. Flerkanalssurroundformater mikses ned til 2 kanaler.</p>

## Sådan deaktiveres lydeffekten

Vælg "A.F.D. STD" for "DEC. MODE".

### Bemærk

- Når du vælger "A.F.D. 7.1CH", afhængigt af disken eller kilden, kan den første del af lyden blive skåret væk, når den optimale tilstand vælges automatisk. Hvis du vil undgå, at noget af lyden skæres væk, skal du vælge "A.F.D. STD".
- Når indgangssignalet er en flerkanalskilde, annulleres "PRO LOGIC", "PLII MOVIE" og "PLII MUSIC", og flerkanalskilden sendes direkte.
- Når indgangssignalet er en tosproget udsendelse, er "PRO LOGIC", "PLII MOVIE" og "PLII MUSIC" ikke tilgængelige.
- "A.F.D. 7.1CH", "PRO LOGIC", "PLII MOVIE", "PLII MUSIC", "PLIIX MOVIE" og "PLIIX MUSIC" annulleres, når du indstiller lydtilstanden (side 55) til følgende:
  - "SPORTS"
  - "OMNI-DIR"
  - "MOVIE-D.C.S.-"
- Ikke alle inputstreams understøtter brug af afkodningstilstand.
- Når du skifter afkodningstilstand, mens du bruger en S-AIR-modtager, kan noget af lyden fra S-AIR-modtageren falde ud.

### Tip

- Systemet husker den sidst valgte afkodningstilstand for hver funktion. Når du vælger en funktion, f.eks. "BD/DVD" eller "TUNER FM", skiftes der automatisk til den afkodningstilstand, som blev brugt for den pågældende funktion. Hvis du f.eks. vælger funktionen "BD/DVD" med afkodningstilstanden "PRO LOGIC" og skifter til en anden funktion, bruges "PRO LOGIC" igen, når du på et senere tidspunkt vender tilbage til "BD/DVD".

# Afspilning af en BD/dvd

**BD** **DVD**

Fremgangsmåden kan være anderledes eller begrænset afhængigt af den valgte disk. Se den betjeningsvejledning, der fulgte med din disk.

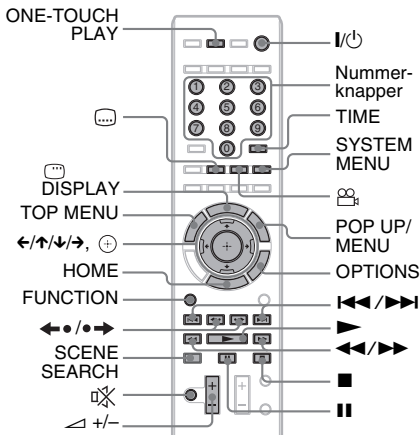
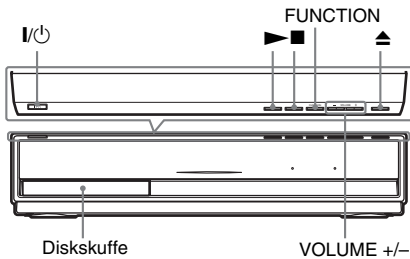

- 1** Tænd for dit tv.
- 2** Indstil tv'ets indgangsvælger til systemet.
- 3** Tryk på I/⏻. Systemet tændes.
- 4** Tryk flere gange på FUNCTION, indtil "BD/DVD" vises på frontpaneldisplayet.
- 5** Tryk på ▲.

## 6 Læg en disk.

Læg en disk i diskskuffen, og tryk derefter på ▲.

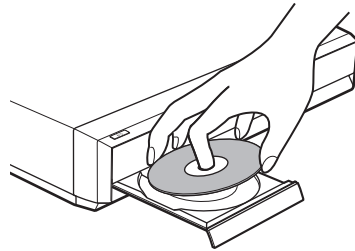

Når du lægger en almindelig BD-rom eller dvd-video i, starter afspilningen måske automatisk afhængigt af disken. I dette tilfælde skal du gå til trin 9.

### Bemærk

- Når du afspiller en disk på 8 cm, skal du lægge den i skuffens inderste ring. Bemærk, at disken ikke må lige skævt i skuffens inderste ring.
- Du må ikke lægge mere end én disk i skuffen.

## 7 Tryk på ←/→ for at vælge [Video].

## 8 Tryk på ↑/↓ for at vælge ●, og tryk derefter på ► eller ⊕.

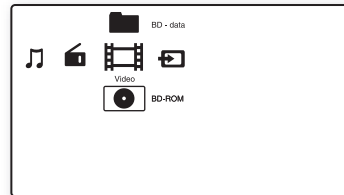

Afspilningen starter, hvis det er en almindelig BD-rom eller dvd-video.

Hvis BD'en eller dvd'en, er optaget på andet udstyr, vises titellisten. Tryk på ↑/↓ for at vælge den ønskede titel, og tryk derefter på ► eller ⊕.

Afspilningen starter.

## 9 Tryk på ▲ +/- for at justere lydstyrken.

Lydstyrkeniveauet vises på tv-skærmen og på frontpaneldisplayet.

**Bemærk**

- Når du har indstillet funktionen [Kontrol til HDMI] til [Til], kan det tv, der er sluttet til systemet med et HDMI-kabel, betjenes synkront med systemet. Yderligere oplysninger findes i afsnittet "Brug af funktionen Kontrol til HDMI for "BRAVIA" Sync" (side 71).

**Tip**

- Du kan bestemme, hvor hurtigt der skal skrues op og ned for lydstyrken. Hvis du vil skrue hurtigt op og ned for lyden, skal du trykke på  $\triangleleft$  +/- på fjernbetjeningen eller VOLUME +/- på enheden og holde den nede. Hvis du vil indstille lyden mere præcist, skal du trykke kort på  $\triangleleft$  +/- på fjernbetjeningen eller på VOLUME +/- på enheden.

**Andre betjeningsmuligheder**

Funktion	Tryk på
Stop	■
Pause	
Genoptag afspilning efter en pause	eller ►
Gå til næste kapitel	►►
Gå tilbage til det forrige kapitel	◄◄ to gange inden for et sekund. Tryk en enkelt gang på ◄◄ for at gå til begyndelsen af det aktuelle kapitel.
Slå lyden fra midlertidigt	⏏ Hvis du vil have lyden tilbage, skal du trykke på knappen igen eller på $\triangleleft$ + for at skrue op for lyden.
Fjern disken	▲ på enheden.

Funktion	Tryk på
Find et punkt hurtigt ved at afspille en disk med hurtig frem- eller tilbagespoling (Scan) <sup>1)</sup>	►► eller ◄◄ under afspilning af en disk. Hver gang du trykker på ►► eller ◄◄ under scanningen, ændres afspilningshastigheden som følger:  Afspilningsretning ►►1 (x10) → ►►2 (x30) → ►►3 (x120)  Modsat retning ◄◄ (x1) → ◄◄1 (x10) → ◄◄2 (x30) → ◄◄3 (x120)  Når du trykker på knappen og holder den nede, spoles der hurtigt fremad eller tilbage med den valgte hastighed, indtil du slipper knappen. Gå tilbage til almindelig hastighed ved at trykke på ►. De aktuelle hastigheder afhænger af disken.
Langsom gengivelse, frys billede (kun afspilningsretning)	►► i mere end et sekund i pausetilstand. Når du i pausetilstanden trykker kort på ►►, kan du afspille et billede ad gangen. Ikke alle diske understøtter denne funktion. Gå tilbage til almindelig afspilning ved at trykke på ►.
Gentag afspilningen af den forrige sekvens <sup>2)</sup>	◄● (Hurtig afspilning) under afspilningen.
Gå hurtigt fremad i den aktuelle sekvens <sup>3)</sup>	●► (Hurtigt fremad) under afspilningen.

<sup>1)</sup> Scanningshastighederne afhænger af disken.

<sup>2)</sup> Kun BD/dvd-video/dvd-rw/dvd-r.

<sup>3)</sup> Kun BD/dvd-video/dvd-rw/dvd-r/dvd+rw/dvd+r.

**Sådan afspilles en BD eller dvd med begrænsning (børnesikring)****Når du afspiller en begrænset BD**

Gå til [BD-børnesikring] i [BD/DVD-visningsindstillinger] (side 88).



**Når du afspiller en begrænset dvd**

Gå til [DVD-børnesikring] i [BD/DVD-visningsindstillinger] (side 89).

Når du afspiller en begrænset BD eller dvd, vises siden til indtastning af adgangskode på skærmen.

Indtast den firecifrede adgangskode ved hjælp af nummerknapperne, og tryk derefter på  . Afspilningen starter.

Hvis du vil registrere eller ændre adgangskoden, skal du læse afsnittet [Adgangskode] (side 90).

**Sådan afspilles en BD-re eller BD-r med begrænsning (disklås)**

Når du afspiller en BD-re eller BD-r, der er begrænset af disklåsefunktionen, vises siden til indtastning af adgangskode på skærmen.

**1** Indtast den firecifrede adgangskode, der blev registreret, da du oprettede disken, ved hjælp af nummerknapperne, og tryk derefter på  .

**2** Vælg en titel, og tryk derefter på  eller  .

Afspilningen starter.

**Ettryksafspilning (kun HDMI-forbindelser)**

Tryk på ONE-TOUCH PLAY.

Systemet og det tilsluttede tv tændes, og indgangsvælgeren på tv'et skifter til systemet, så du kan afspille diskens indhold.



**Bemærk**

- Når du bruger HDMI-forbindelsen, kan der være en forsinkelse, før afspilningsbilledet vises på skærmen, og den første del af afspilningsbilledet vises muligvis ikke.
- Hvis du vil bruge denne funktion, skal du indstille [Kontrol til HDMI] til [Til] i [HDMI-indstillinger] (side 91).

**Tilgængelige elementer under OPTIONS**

**1** Tryk på **OPTIONS**.

Indstillingsmenuen vises.

**2** Tryk på  for at vælge et element, og tryk derefter på  .

De tilgængelige elementer varierer, afhængigt af disktypen og situationen på systemet.

Elementer	Beskrivelse
[Videoinstillinger]	Tilpasser indstillinger for billedet (side 49).
[Titelliste]	Viser titellisten.
[Afspil]	Afspiller titlen fra det sted, hvor du trykkede på  .
[Afspil fra start]	Afspiller titlen fra begyndelsen.
[Topmenu]	Viser diskens hovedmenu (side 46).
[Menu/Popup-menu]	Viser BD-rom'ens pop op-menu eller dvd'ens menu (side 46).
[Stop]	Stopper en afspilning.
[Søg efter titel]	Søger efter en titel og starter afspilningen fra begyndelsen (side 48).
[Søg efter kapitel]	Søger efter et kapitel og starter afspilningen fra begyndelsen (side 48).

**Ændring af vinkler**

Hvis der er optaget flere vinkler af en sekvens på en disk, kan du skifte visningsvinklen.

Tryk på  under en afspilning for at vælge den ønskede vinkel.

**Visning af undertekster**

Hvis der er optaget undertekster på en disk, kan du slå underteksterne til og fra under afspilningen. Hvis der er optaget undertekster på flere sprog på en disk, kan du ændre underteksternes sprog under afspilningen eller slå dem til og fra efter behov.

Tryk på  under afspilningen for at vælge undertekster på det ønskede sprog.

## Genoptagelse af afspilning fra det sted, hvor du stoppede en disk

### (Genoptag afspilning)

**BD** **DVD**

Når du stopper en disk, husker systemet det sted, hvor du trykkede på **■**. Funktionen Genoptag afspilning kan kun bruges, når der sidder en disk i systemet – også selvom systemet er sat i standby, når du trykker på **I/⏏**.

**1** Tryk på **■** for at stoppe afspilningen af en disk.

**2** Tryk på **↑/↓** for at vælge **⊙**, og tryk derefter på **▶** eller **⊕**.

Afspilningen starter fra det punkt, hvor du stoppede disken i trin 1.

#### Bemærk

- Afhængigt af, hvor du stoppede disken, genoptager systemet muligvis ikke afspilningen fra nøjagtigt samme punkt.
- Stedet, hvor du stoppede afspilningen, slettes muligvis, når:
  - Du åbner diskskuffen.
  - Du afspiller en anden titel.
  - Du ændrer indstillingerne på systemet.
  - Du fjerner netledningen.
  - Du fjerner den eksterne hukommelse (for BD-rom'er).
- Ikke alle diske understøtter denne funktion.

## Sådan afspilles fra titlens begyndelse

Tryk på **OPTIONS** for at vælge [Afspil fra start], og tryk derefter på **⊕**. Afspilningen starter fra begyndelsen af titlen.

## Brug af BD'ens eller dvd'ens menu

**BD** **DVD**

### Sådan vises topmenuen

En BD/dvd er opdelt i mange sektioner, der tilsammen udgør et billede eller musikstykke. Disse sektioner kaldes "titler". Når du afspiller en BD/dvd, der indeholder flere titler, kan du vælge den ønskede titel med **TOP MENU**. Du kan også vælge menuelementer som sprog for undertekster og lyd med **TOP MENU**.

**1** Tryk på **TOP MENU**.

Diskens menu vises på tv-skærmen. Menuindholdet varierer, afhængigt af disken.

**2** Tryk på **←/↑/↓/→** eller nummerknapperne for at vælge det element, som du vil afspille eller ændre.

**3** Tryk på **⊕**.

### Sådan vises pop op-mener

Nogle BD-rom'er indeholder pop op-mener, der vises uden at forstyrre afspilningen.

**1** Tryk på **POP UP/MENU** under afspilningen.

Pop op-menuen vises.

**2** Tryk på **←/↑/↓/→**, farveknapperne eller nummerknapperne for at vælge et element, og følg anvisningerne på skærmen.

## Hurtig søgning efter en sekvens

### (SCENE SEARCH)

**B D** **DVD**

Du kan hurtigt skifte mellem sekvenserne i den aktuelle titel, der afspilles.

- 1 Tryk på **SCENE SEARCH** under afspilningen, eller når den er sat på pause.

Afspilningen sættes på pause, og der vises en linje med sekvensindikatoren nederst på skærmen (firkanten angiver det aktuelle sted).

- 2 Tryk på **←/→** eller **◀/▶**, og hold den nede for at flytte sekvensindikatoren til den ønskede sekvens.

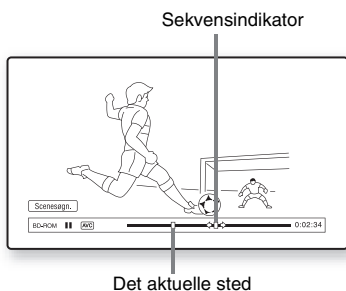

Sekvensindikatoren på linjen vises omkring det sted, der afspilles.

- 3 Slip knappen på det sted, som du vil se.

Sekvensen på det sted, hvor du slap knappen, sættes på pause.

Hvis du vil søge efter en sekvens igen, skal du flytte sekvensindikatoren med **←/→** eller **◀/▶**.

- 4 Tryk på **SCENE SEARCH**, **⊕**, **▶** eller **||**.

Afspilningen starter.

## Sådan annulleres tilstanden Scenesøgn

Tryk på **SCENE SEARCH**, **⊕**, **▶** eller **||**. Afspilningen startes fra det sted, hvor du trykkede på knappen.

### Bemærk

- Tilstanden Scenesøgn er tilgængelig for titler på over 100 sekunder og under 100 timer.
- Ikke alle diske understøtter denne funktion.

## Søgning efter en titel/et kapitel

BD

DVD

Du kan søge efter et kapitel, hvis titlen indeholder kapitelmærker.

**1** Tryk på **OPTIONS** under afspilningen, eller når den er sat på pause.

Indstillingsmenuen vises.

**2** Tryk på **↑/↓** for at vælge en søgemetode, og tryk derefter på **+**.

- [Søg efter titel] (for en BD-rom/dvd-video): Søger efter den ønskede titel.
- [Søg efter kapitel]: Søger efter det ønskede kapitel.

Skærbilledet til indtastning af nummeret vises.

Eksempel: Kapitelsøgning

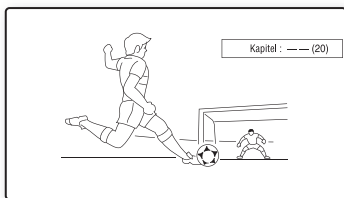

**3** Tryk på nummerknapperne for at indtaste nummeret på titlen eller kapitlet.

Hvis du laver en fejl, skal du trykke på **CLEAR** og indtaste et andet nummer.

**4** Tryk på **+**.

Efter et stykke tid starter systemet afspilningen fra det valgte nummer.

### Sådan annulleres [Søg efter titel]/[Søg efter kapitel]

Tryk på **RETURN**.

## Visning af spilletid og afspilningsoplysninger

BD

DVD

Du kan få vist titeloplysninger, herunder hastigheden for overførsel af video, osv.

Tryk på **DISPLAY** under afspilningen.

De viste oplysninger kan variere afhængigt af disktypen og systemets status.

Eksempel: Når der afspilles en BD-rom

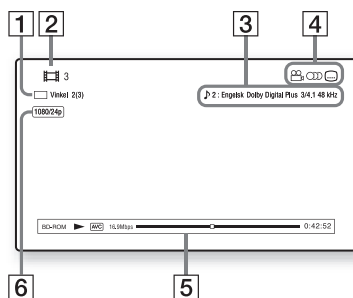

**1** Den aktuelt valgte vinkel

**2** Titelnummer eller navn

**3** Den aktuelt valgte lydindstilling

**4** Tilgængelige funktioner (vinkel/lyd/undertext)

**5** Afspilningsoplysninger  
Viser disktype/afspilningstilstand/video-codec/bithastighed/statuslinje for afspilning/spilletid (resterende spilletid\*)

**6** Oplosning for udgang/videofrekvens

\* Viser, når du trykker flere gange på **TIME**.

#### Tip

• Du kan også få vist afspilningsoplysninger på frontpaneldisplayet.

• Du kan ændre alle indstillinger ved at trykke på **...**, **...** eller **...**.

## Sådan vises spilletid og resterende spilletid på frontpanelet

Tryk flere gange på TIME.

Hver gang du trykker på TIME under afspilning af en disk, skifter visningen:

① ↔ ②

- ① Spilletid for den aktuelle titel
- ② Resterende spilletid for den aktuelle titel

Nogle af de viste elementer forsvinder efter få sekunder.

## Tilpasning af videobilleder

**B D DVD**

- 1 Tryk på **OPTIONS** under afspilningen. Indstillingsmenuen vises.
- 2 Tryk på **↑/↓** for at vælge **[Videoundstillinger]**, og tryk derefter på **+**. Skærmen **[Videoundstillinger]** vises.

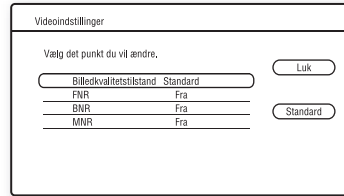

- 3 Tryk på **↑/↓** for at vælge et element, og tryk derefter på **+**.

### **[Billedkvalitetstilstand]**

Optimerer billedindstillingerne til forskellige lysforhold.

- **[Standard]**
- **[Lyst rum]**
- **[Biograf rum]**

### **[FNR]**

Reducerer tilfældig støj på billedet.

- **[Fra]**
- **[Auto]**

### **[BNR]**

Reducerer mosaiklignede blokstøj på billedet.

- **[Fra]**
- **[Auto]**

### **[MNR]**

Reducerer mindre støj omkring billedets konturer (moskito-støj).

- **[Fra]**
- **[Auto]**

- 4 Tryk på **←/↑/↓/→** for at vælge eller tilpasse indstillingerne, og tryk derefter på **+**.

Gentag trin 3 og 4 for at justere andre elementer.

**Bemærk**

- Indstil tv'ets billedindstilling til [Standard], før du skifter [Billedkvalitetstilstand].
- [Videoinstillinger] er ikke deaktiveret, når tilstanden Theater er valgt på det tilsluttede tv (side 72).
- Det kan være svært at se virkningen af [FNR], [BNR] og [MNR] afhængigt af disken eller den sekvens, der afspilles.

## Justering af forsinkelsen mellem billedet og lyden

### (A/V SYNC)



Når lyden ikke passer til billedet på tv-skærmen, kan du justere forsinkelsen mellem billedet og lyden.

- 1 Tryk på SYSTEM MENU.**
- 2 Tryk flere gange på ↑/↓, indtil "AUDIO MENU" vises på frontpaneldisplayet, og tryk derefter på ⊕ eller →.**
- 3 Tryk flere gange på ↑/↓, indtil "A/V SYNC" vises på frontpaneldisplayet, og tryk derefter på ⊕ eller →.**
- 4 Tryk på ↑/↓ for at justere forsinkelsen mellem billedet og lyden.**  
Du kan justere fra 0 ms til 300 ms i intervaller på 25 ms.
- 5 Tryk på ⊕.**  
Indstillingen udføres.
- 6 Tryk på SYSTEM MENU.**  
Systemmenuen lukkes.

**Bemærk**

- A/V SYNC er muligvis ikke tilgængelig. Dette afhænger af indgangssignalet.

## Sådan får du adgang til BonusView/BD-Live

### BD

Nogle BD-rom'er med "BD-LIVE-logo"\* har bonusindhold og andre data, der kan downloades til den eksterne hukommelse (lokal lagerenhed) og afspilles.

\* BD LIVE™

- 1** Fjern en eventuel disk fra enheden.
- 2** Sluk systemet.
- 3** Sæt den eksterne hukommelse (medfølger ikke) i EXT-porten på bagsiden af enheden.  
Den eksterne hukommelse bruges som lokal lagerenhed.  
Sørg for, at den eksterne hukommelse er sat korrekt i enheden (side 30).
- 4** Slut systemet til et netværk (side 31).
- 5** Tænd systemet.
- 6** Indstil [BD-internetforbindelse] til [Tillad] i [BD/DVD-visningsindstillinger] (side 90).
- 7** Isæt en BD-rom med BONUSVIEW/BD-LIVE.  
Fremgangsmåden varierer, afhængigt af disken. Se den betjeningsvejledning, der fulgte med disken.

## Sådan slettes data i den eksterne hukommelse

Du kan slette unødvendige data.

- 1** Fjern en eventuel disk fra enheden.
- 2** Tryk på HOME.
- 3** Tryk på ←/→ for at vælge  [Video].
- 4** Tryk på ↑/↓ for at vælge [BD-data], og tryk derefter på ⊕.
- 5** Vælg navnet på disken, og tryk derefter på OPTIONS.
- 6** Vælg [Slet], og tryk derefter på ⊕.
- 7** Vælg [OK], og tryk derefter på ⊕.  
Dataene på den valgte disk slettes.

### Bemærk

- Disknavnet vises muligvis ikke. Dette afhænger af BD-rom'en.

### Tip

- Hvis du vil slette alle data i den eksterne hukommelse på en gang, skal du vælge [Slet alt] i trin 6.
- Tryk på ⊕ i stedet for OPTIONS i trin 5, og gå til trin 6.

# Afspilning af en cd

CD

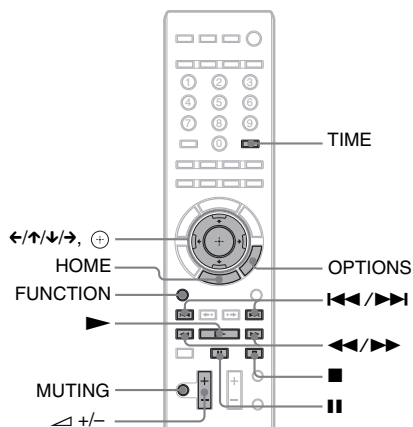

- 1 Tryk på **FUNCTION**, indtil "BD/DVD" vises på frontpaneldisplayet.
- 2 **Ilæg en cd.**  
Skærmen med musikafspilleren vises.
- 3 Tryk på **▶**.  
Afspilningen starter.

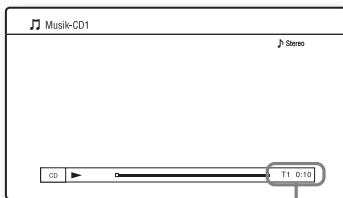

Aktuelt spornummer og forløben spilletid

- 4 **Juster lydstyrken med**  $\triangleleft$   $\pm$   $\triangleright$ .  
Lydstyrkeniveauet vises på tv-skærmen og på frontpaneldisplayet.

## Sådan vælges et spor

- 1 Tryk på **HOME**.
- 2 Tryk på  $\leftarrow/\rightarrow$  for at vælge **♪** [Musik].

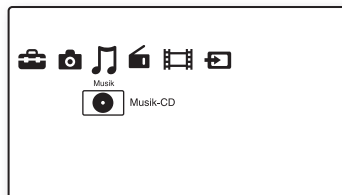

- 3 Tryk på  $\oplus$ .  
Musiklisten vises.
- 4 Tryk på  $\uparrow/\downarrow$  for at vælge et spor, og tryk derefter på **▶** eller  $\oplus$ .  
Systemet afspiller det valgte spor.

## Andre betjeningsmuligheder

Funktion	Tryk på
Stop	■
Pause	
Genoptag afspilning efter en pause	eller ▶
Start afspilningen fra det sted, hvor du trykkede på ■	▶
Gå til næste spor	▶▶
Gå tilbage til det forrige spor	◀◀ to gange inden for et sekund. Tryk en enkelt gang på ◀◀ for at gå til begyndelsen af det aktuelle spor.
Slå lyden fra midlertidigt	⊗ Hvis du vil have lyden tilbage, skal du trykke på knappen igen eller på $\triangleleft$ + for at skruer op for lyden.
Fjern disken	▲ på enheden.
Hurtig tilbage-/fremadspoling	Tryk på ◀◀ eller ▶▶ under afspilningen.



## Tilgængelige elementer under OPTIONS

### 1 Tryk på OPTIONS.

Indstillingsmenuen vises.

### 2 Tryk på ↑/↓ for at vælge et element, og tryk derefter på ⊕.

De tilgængelige elementer varierer, afhængigt af disktypen og situationen på systemet.

Elementer	Beskrivelse
[Afspil]	Afspiller det valgte spor.
[Afspil fra start](under afspilning)	Afspiller det aktuelle spor fra begyndelsen.
[Afspil fra start] (i stoptilstand)	Afspiller det valgte spor fra begyndelsen.
[Stop]	Stopper en afspilning.

#### Bemærk

- Stedet, hvor du stoppede afspilningen (genoptagelsespunktet), slettes fra hukommelsen, når:
  - Du åbner diskskuffen.
  - Du slukker systemet.

## Sådan vises spilletid og resterende spilletid på frontpaneldisplayet

### Tryk flere gange på TIME.

Hver gang du trykker på TIME under afspilning af en disk, ændres visningen som følger:

① → ② → ③ → ④ → ① → ...

- ① Spilletid for det aktuelle spor
- ② Resterende spilletid for det aktuelle spor
- ③ Spilletid for disken
- ④ Resterende spilletid for disken

## Afspilning af billedfiler



1) BD-re'er/BD-r'er, der indeholder JPEG-billedfiler.

2) Dvd+rw'er/dvd+r'er/dvd-rw'er/dvd-r'er, der indeholder JPEG-billedfiler.

3) Cd-rw'er/cd-r'er, der indeholder JPEG-billedfiler.

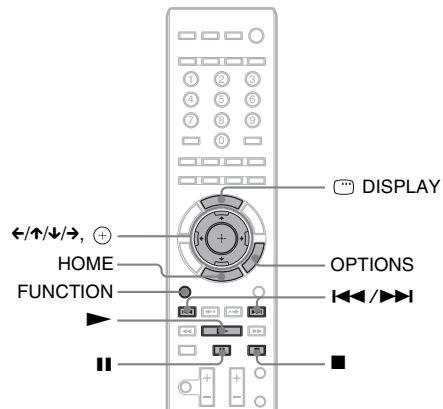

- 1 Tryk på FUNCTION, indtil "BD/DVD" vises på frontpaneldisplayet.
- 2 Ilæg en disk, der indeholder billedfiler.
- 3 Tryk på HOME.
- 4 Tryk på ←/→ for at vælge [Foto].

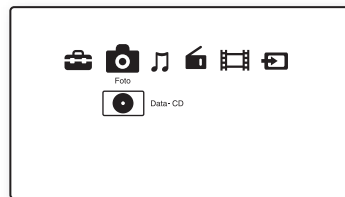

### 5 Tryk på ⊕.

Listen over filer eller mapper vises.

### 6 Tryk på ↑/↓ for at vælge en fil eller mappe, og tryk derefter på ⊕.

Når du vælger en mappe, skal du trykke på ↑/↓ for at vælge en fil i mappen, og tryk derefter på ⊕.

Den valgte billedfil vises.

## Andre betjeningsmuligheder

Funktion	Tryk på
Afspil et diasshow	▶
Stop et diasshow	■
Sæt et diasshow på pause	
Gå til det næste billede	▶▶
Gå tilbage til det forrige billede	◀◀
Vis filoplysninger	☰ DISPLAY

## Tilgængelige elementer under OPTIONS

### 1 Tryk på OPTIONS.

Indstillingsmenuen vises.

### 2 Tryk på ↑/↓ for at vælge et element, og tryk derefter på (+).

De tilgængelige elementer afhænger af situationen.

Elementer	Beskrivelse
[Diasshow-hastig.] <sup>1)2)</sup>	Ændrer diasshowets hastighed. <ul style="list-style-type: none"><li>• [Hurtig]</li><li>• [Normal]</li><li>• [Langsom]</li></ul>
[Stop] <sup>1)</sup>	Stopper et diasshow.
[Drej til venstre] <sup>1)</sup>	Drejer billedet 90 grader mod uret.
[Drej til højre] <sup>1)</sup>	Drejer billedet 90 grader med uret.
[Vis billede] <sup>2)</sup>	Viser det valgte billede.
[Diasshow] <sup>2)</sup>	Starter et diasshow.

<sup>1)</sup>Vises, når du trykker på OPTIONS under afspilning af billedfiler.

<sup>2)</sup>Vises, når du trykker på OPTIONS, når listen over filer/mapper vises.

### Bemærk

- Hvis du forsøger at afspille følgende billedfiler, vises symbolet  på skærmen, og de kan ikke afspilles.
  - Billedfiler med en bredde eller længde på over 8.192 pixel.
  - Billedfiler med en bredde eller længde på under 15 pixel.
  - Billedfiler, der er større end 32 MB.
  - Billedfiler med et ekstremt formatforhold (større end 50:1 eller 1:50).
  - Billedfiler i progressivt JPEG-format.
  - Billedfiler, der har filtypenavnet ".jpeg" eller ".jpg", men som ikke er i JPEG-format.
  - Billedfiler med et meget langt navn.
- Følgende billedfiler kan ikke afspilles.
  - Billedfiler, der er optaget på BD-r'er i alle formater undtagen UDF 2.6 (Universal Disk Format).
  - Billedfiler, der er optaget på BD-re'er i alle formater undtagen UDF 2.5 (Universal Disk Format).
- Følgende billedfiler eller mapper kan ikke vises på listen over filer eller mapper.
  - Billedfiler med et andet filtypenavn end ".jpeg" og ".jpg".
  - Billedfiler med et meget langt navn.
  - Billedfiler i 5. træ og billedfiler/mapper i 6. træ eller lavere.
  - Mapper ud over 500. mappe, når det samlede antal mapper og filer i et enkelt træ overskrider 500.
- Billedfiler, der redigeres på en pc, kan muligvis ikke afspilles.
- Der vises muligvis ikke miniaturebilleder for nogle billedfiler.
- Det kan tage tid at få vist store billedfiler eller at starte et diasshow.

## Visning af billeder i høj billedkvalitet

Hvis du har et Sony-tv, der er kompatibel med "PhotoTV HD", skal du bruge nedenstående tilslutning og indstilling for at opnå den bedste billedkvalitet.

### 1 Slut enheden til tv'et med et HDMI-kabel.

### 2 Indstil tv'ets videoindstilling til tilstanden [VIDEO-A].

Yderligere oplysninger om [VIDEO-A] findes i betjeningsvejledningen til tv'et.

# Valg af effekt, der passer til kilden

Du kan vælge en passende lyd til film eller musik.

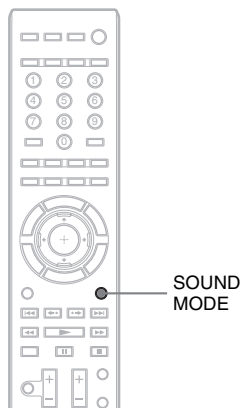

**Tryk flere gange på SOUND MODE under afspilningen, indtil den ønskede tilstand vises på frontpaneldisplayet.**

- **"AUTO"**: Systemet vælger automatisk "MOVIE" eller "MUSIC" og bruger den lydeffekt, der passer til disken eller lydstrømmen.
- **"MOVIE"**: Systemet sender lyd til film.
- **"MOVIE-D.C.S.-"**: Gengiver de lyd karakteristika, der findes i Sony Pictures Entertainments filmproduktionsstudie "Cary Grant Theater".
- **"MUSIC"**: Systemet sender lyd til musik.
- **"SPORTS"**: Systemet føjer efterklang til sportsprogrammer.
- **"NEWS"**: Systemet optimerer lyden til programmer med tale, f.eks. nyhederne.
- **"OMNI-DIR"**: Den samme lyd høres overalt i rummet.

\* Der bruges DCS-teknologi.

### Bemærk

- Når du slutter hovedtelefoner til surroundforstærkeren, fungerer SOUND MODE ikke.
- Afhængigt af disken eller kilden kan den første del af lyden kan være skåret væk, når du vælger "AUTO", da systemet automatisk vælger den optimale tilstand. Vælg en anden indstilling end "AUTO" for at undgå, at noget af lyden fjernes.
- Ikke alle inputstreams understøtter brug af lydtilstand.
- Når du skifter lydtilstand, mens du bruger en S-AIR-modtager, kan noget af lyden fra S-AIR-modtageren falde ud.

# Valg af lydformat, flersprogede spor eller kanal

Når systemet afspiller en BD/dvd-video, der er optaget i flere lydformater (PCM, Dolby Digital, MPEG-lyd eller DTS), kan du ændre lydformatet. Hvis en BD/dvd-video indeholder spor med flere sprog, kan du også ændre sproget. På en cd kan du vælge lyden fra den højre eller venstre kanal og lytte til lyden fra den valgte kanal gennem den højre og venstre højtaler.

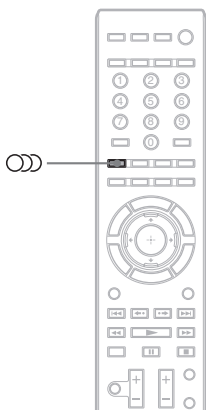

Tryk flere gange på  under afspilningen for at vælge det ønskede lydssignal.

Lydoplysningerne vises på tv-skærmen.







## ■ BD/DVD VIDEO

Valg af sprog afhænger af BD/dvd-videoen. Når der vises 4 cifre, angiver de en sprogkode. Se "Liste over sprogkoder" (side 112) for at se, hvilket sprog koden står for. Når det samme sprog vises to eller flere gange, indeholder BD/dvd-videoen flere lydformater.



## ■ Dvd-VR

Typerne af lydspor på disken vises.



Eksempel:

- [ Stereo]
- [ Stereo (Lyd1)]
- [ Stereo (Lyd2)]
- [ Hoved]
- [ Under]
- [ Hoved/Under]

### Bemærk

- [ Stereo (Lyd1)] og [ Stereo (Lyd2)] vises ikke, når der kun er optaget én lydstream på disken.

## ■ Cd

- [ Stereo]: Standardstereolyd.
- [ 1/V]: Lyd fra venstre kanal (mono).
- [ 2/H]: Lyd fra højre kanal (mono).

# Multipleks broadcast-lyd

## (DUAL MONO)

Dette system gør det muligt at høre multipleks broadcast-lyd, når systemet modtager eller afspiller et Dolby Digital-multipleks broadcast-signal.

### Bemærk

- Hvis du ønsker at modtage Dolby Digital-signaler, skal du slutte et tv eller en anden komponent til enheden med et optisk eller koaksialt digitalkabel (side 25, 26) og indstille den digitale udgangstilstand for tv'et eller en anden komponent til Dolby Digital.

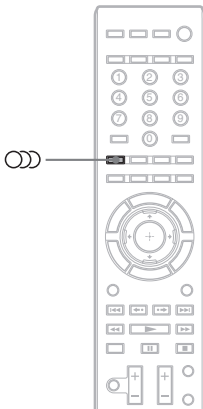

Tryk flere gange på , indtil det ønskede signal vises på frontpaneldisplayet.

- "MAIN": Hovedsproget høres.
- "SUB": Undersproget høres.
- "MAIN/SUB": Der høres en blanding af hoved- og undersprogene.

# Brug af lydeffekter

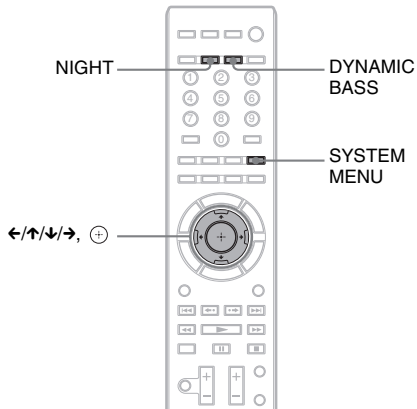

## Genaktiverer basfrekvenser

Du kan genaktivere basfrekvenser.

**Tryk på DYNAMIC BASS.**

"D. BASS ON" vises på frontpaneldisplayet, og basfrekvenser genaktiveres. Når denne tilstand er aktiveret, lyser "BASS" på frontpaneldisplayet.

**Sådan deaktiveres lydeffekten**

Tryk på DYNAMIC BASS, så "BASS" forsvinder fra frontpaneldisplayet.

## Lyd ved lav lydstyrke

Denne tilstand gør det muligt at høre lydeffekter eller samtale som sad du i biografen, selvom lyden høres ved lav lydstyrke. Dette er praktisk, hvis du ser film sent om aftenen.

### Tryk på NIGHT.

"NIGHT ON" lyser på frontpaneldisplayet, og lydeffekten aktiveres.

Når nattilstand er slået til, lyser "NIGHT" på frontpaneldisplayet.

#### Bemærk

- Effekten er tydeligere, når lyden sendes via centerhøjttaleren, da det er lettere at høre tale (filmdialoger, osv.). Når lyden ikke sendes via centerhøjttaleren, eller når du bruger hovedtelefoner, justerer systemet lyden til det mest optimale.

## Sådan deaktiveres lydeffekten

Tryk på NIGHT, så "NIGHT" forsvinder fra frontpaneldisplayet.

## Ændring i lydbalancen

Du kan justere lyden ved at ændre lydens tonebalance.

- 1 Tryk på SYSTEM MENU.**
- 2 Tryk flere gange på  $\uparrow/\downarrow$ , indtil "AUDIO MENU" vises på frontpaneldisplayet, og tryk derefter på  $\oplus$  eller  $\rightarrow$ .**
- 3 Tryk flere gange på  $\uparrow/\downarrow$ , indtil "TONE" vises på frontpaneldisplayet, og tryk derefter på  $\oplus$  eller  $\rightarrow$ .**
- 4 Tryk på  $\uparrow/\downarrow$  for at vælge indstillingen, og tryk derefter på  $\oplus$ .**
  - "BASS": Du kan justere basfrekvenserne.
  - "TREBLE": Du kan justere diskantfrekvenserne.
- 5 Tryk på  $\uparrow/\downarrow$  for at justere lyden.**

Den justerede værdi vises på frontpaneldisplayet. Du kan indstille værdien fra -6 til +6.
- 6 Tryk på  $\oplus$ .**

Indstillingen udføres.
- 7 Tryk på SYSTEM MENU.**

Systemmenuen lukkes.

## Brug af radioen

Lyden fra radioen kan sendes via systemets højttalere.

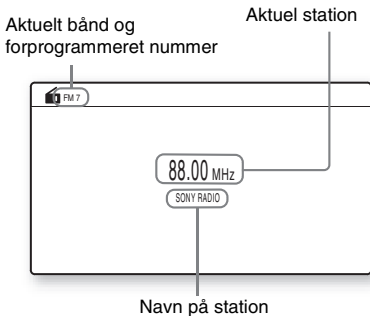
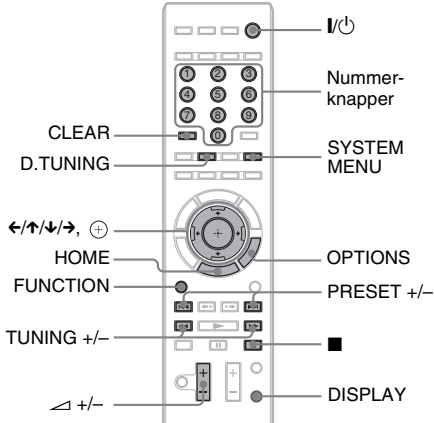

### Tip

- Du kan betjene tunerfunktionen med tunermenuen på frontpaneldisplayet. Se "Betjening af tunerfunktionen med systemmenuen" (side 61).

- 1 Tryk på **FUNCTION**, indtil "TUNER FM" vises på frontpaneldisplayet.

- 2 Vælg en radiostation.

### Automatisk indstilling

Tryk på TUNING +/-, og hold den nede, indtil den automatiske scanning starter. [Autoindstilling] vises på tv-skærmen. Scanningen stopper, når systemet finder en station.

Tryk på TUNING +/- eller ■ for at stoppe den automatiske indstilling. "TUNED" og "ST" (for stereoprogram) vises på frontpaneldisplayet.

### Manuel indstilling

Tryk flere gange på TUNING +/-.

- 3 Juster lydstyrken ved at trykke på △ +/-.

### Sådan slukkes radioen

Tryk på I/⏻.

### Tilgængelige elementer under OPTIONS

- 1 Tryk på **OPTIONS**.  
Indstillingsmenuen vises.
- 2 Tryk på ↑/↓ for at vælge et element, og tryk derefter på ⊕.  
De tilgængelige elementer afhænger af situationen.

Elementer	Beskrivelse
[Gem hukommelse]	Gem 20 FM-stationer.
[Direkte indstilling]	Indtast frekvensen på en station direkte.
[FM-tilstand]	Vælg mono eller stereo for modtagelse af FM-programmer.

### Visning af stationsnavn eller frekvens på frontpaneldisplayet

Når systemet er indstillet til "TUNER FM", kan du aflæse frekvensen på frontpaneldisplayet.

## Tryk på DISPLAY.

Hver gang du trykker på DISPLAY på fjernbetjeningen, ændres visningen som følger:

① Stationens navn\*

② Frekvens\*\*

\* Viser, hvis du har indtastet et navn for en gemt station.

\*\* Vender tilbage til den oprindelige visning efter nogle sekunder.

## Lagring af radiostationer

Du kan gemme 20 FM-stationer. Før du søger efter radiostationer, skal du skruer helt ned for lyden.

**1** Tryk på **FUNCTION**, indtil "TUNER FM" vises på frontpaneldisplayet.

**2** Tryk på **TUNING +/-**, og hold den nede, indtil den automatiske scanning starter.

[Autoindstilling] vises på tv-skærmen.

Scanningen stopper, når systemet finder en station.

"TUNED" og "ST" (for stereoprogram) vises på frontpaneldisplayet.

**3** Tryk på **OPTIONS**.

Indstillingsmenuen vises.

**4** Tryk på **↑/↓** for at vælge [Gem hukommelse], og tryk derefter på **⊕**.

**5** Tryk på **↑/↓** for at vælge det ønskede forudindstillede nummer.

**6** Tryk på **⊕**.

Indstillingen udføres.

## Sådan ændres et gemt nummer

Tryk på **PRESET +/-** for at vælge det ønskede gemte nummer, og følg derefter fremgangsmåden fra trin 3.

## Valg af en gemt radiostation

**1** Tryk på **FUNCTION**, indtil "TUNER FM" vises på frontpaneldisplayet.

Der stilles ind på den sidst brugte station.

**2** Tryk flere gange på **PRESET +/-** for at vælge den gemte station.

Det gemte nummer og frekvensen vises på tv-skærmen og frontpaneldisplay.

Hver gang du trykker på knappen, stiller systemet ind på en gemt station.

### Tip

- Du kan vælge det gemte stationsnummer direkte med nummerknapperne.

## Valg af en radiostation ved direkte indtastning af en frekvens

Når du kender frekvenserne, kan du vælge en radiostation ved at indtaste frekvenserne direkte.

**1** Tryk på **FUNCTION**, indtil "TUNER FM" vises på frontpaneldisplayet.

**2** Tryk på **OPTIONS**.

Indstillingsmenuen vises.

**3** Tryk på **↑/↓** for at vælge [Direkte indstilling], og tryk derefter på **⊕**.

**4** Tryk på nummerknapperne for at vælge frekvenser.

**5** Tryk på **⊕**.

Indstillingen udføres.

## Betjening ved brug af D.TUNING

**1** Tryk på **FUNCTION**, indtil "TUNER FM" vises på frontpaneldisplayet.

**2** Tryk på **D.TUNING**.



**3** Tryk på nummerknapperne for at vælge frekvenser.

**4** Tryk på **⊕**.



## Hvis der er støj på et FM-program

Hvis der er støj på et FM-program, kan du vælge monomodtagelse. Der er ingen stereoeffekt, men modtagelsen forbedres.

- 1 Tryk på **OPTIONS**.  
Indstillingsmenuen vises.
- 2 Tryk på  $\uparrow/\downarrow$  for at vælge [FM-tilstand], og tryk derefter på  $\oplus$ .
- 3 Tryk på  $\uparrow/\downarrow$  for at vælge [Mono].
  - [Stereo]: Modtagelse i stereo.
  - [Mono]: Modtagelse i mono.
- 4 Tryk på  $\oplus$ .  
Indstillingen udføres.

## Betjening af tunerfunktionen med systemmenuen

Du kan betjene tunerfunktionen med systemmenuen på frontpaneldisplayet.

### Sådan gemmes radiostationer

- 1 Tryk på **FUNCTION**, indtil "TUNER FM" vises på frontpaneldisplayet.
- 2 Tryk på **TUNING +/-**, og hold den nede, indtil den automatiske scanning starter.  
Scanningen stopper, når systemet finder en station. "TUNED" og "ST" (for stereoprogram) vises på frontpaneldisplayet.
- 3 Tryk på **SYSTEM MENU**.
- 4 Tryk flere gange på  $\uparrow/\downarrow$ , indtil "TUNER MENU" vises på frontpaneldisplayet, og tryk derefter på  $\oplus$  eller  $\rightarrow$ .

- 5 Tryk flere gange på  $\uparrow/\downarrow$ , indtil "MEMORY" vises på frontpaneldisplayet, og tryk derefter på  $\oplus$  eller  $\rightarrow$ .

Der vises et forudindstillet nummer på frontpaneldisplayet.



- 6 Tryk på  $\uparrow/\downarrow$  for at vælge det ønskede forudindstillede nummer.



#### Tip

• Du kan vælge det forudindstillede nummer direkte med nummerknapperne.

- 7 Tryk på  $\oplus$ .  
"COMPLETE" vises på frontpaneldisplayet, og stationen gemmes.
- 8 Gentag trin 2 til 7 for at gemme andre stationer.
- 9 Tryk på **SYSTEM MENU**.  
Systemmenuen lukkes.

### Sådan ændres et gemt nummer

Tryk på **PRESET +/-** for at vælge det ønskede gemte nummer, og følg derefter fremgangsmåden fra trin 3.

## Hvis der er støj på et FM-program

Hvis der er støj på et FM-program, kan du vælge monomodtagelse. Der er ingen stereoeffekt, men modtagelsen forbedres.

- 1 Tryk på **SYSTEM MENU**.
- 2 Tryk flere gange på  $\uparrow/\downarrow$ , indtil "TUNER MENU" vises på frontpaneldisplayet, og tryk derefter på  $\oplus$  eller  $\rightarrow$ .
- 3 Tryk på  $\uparrow/\downarrow$ , indtil "FM MODE" vises på frontpaneldisplayet.

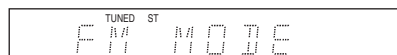

- 4 Tryk på  $\oplus$  eller  $\rightarrow$ .

## 5 Tryk på $\uparrow/\downarrow$ for at vælge "MONO".

- "STEREO": Modtagelse i stereo.
- "MONO": Modtagelse i mono.

## 6 Tryk på $\oplus$ .

Indstillingen udføres.

## 7 Tryk på SYSTEM MENU.

Systemmenuen lukkes.

## Sådan navngives gemte stationer

Du kan indtaste et navn for en gemt station.

Navnet (f.eks. "ABC") vises på frontpanelet, når en station vælges.

Der kan kun indtastes et navn for hver gemt station.

## 1 Tryk flere gange på FUNCTION, indtil "TUNER FM" vises på frontpanelet.

Der stilles ind på den sidst brugte station.

## 2 Tryk flere gange på PRESET +/- for at vælge den gemte station, der skal oprettes et indeksnavn for.

## 3 Tryk på SYSTEM MENU.

## 4 Tryk flere gange på $\uparrow/\downarrow$ , indtil "TUNER MENU" vises på frontpanelet, og tryk derefter på $\oplus$ eller $\rightarrow$ .

## 5 Tryk flere gange på $\uparrow/\downarrow$ , indtil "NAME IN" vises på frontpanelet.

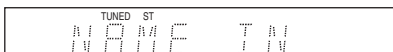

## 6 Tryk på $\oplus$ eller $\rightarrow$ .

## 7 Opret et navn med $\leftarrow/\uparrow/\downarrow/\rightarrow$ .

Tryk på  $\uparrow/\downarrow$  for at vælge et tegn, og tryk derefter på  $\rightarrow$  for at flytte markøren til næste position.



Du kan indtaste bogstaver, tal og andre symboler for en radiostation.

## Hvis du trykker forkert

Tryk flere gange på  $\leftarrow/\rightarrow$ , indtil det tegn, der skal ændres, blinker. Tryk derefter på  $\uparrow/\downarrow$  for at vælge det ønskede tegn.

Hvis du vil slette et tegn, skal du trykke flere gange på  $\leftarrow/\rightarrow$ , indtil det tegn, der skal slettes, blinker. Tryk derefter på CLEAR.

## 8 Tryk på $\oplus$ .

"COMPLETE" vises på frontpanelet, og navnet på stationen gemmes.

## 9 Tryk på SYSTEM MENU.

Systemmenuen lukkes.

# Brug af radiodatasystemet (RDS)

*(kun modeller i Europa)*

## Hvad er et radiodatasystem?

RDS (Radio Data System – Radiodatasystem) er en programtjeneste, der giver radiostationer mulighed for at sende yderligere oplysninger sammen med det almindelige programsignal. Denne tuner indeholder praktiske RDS-funktioner, f.eks. visning af stationens navn. Stationens navn vises også på tv-skærmen. RDS er kun tilgængelig på FM-stationer.\*

\* Det er ikke alle FM-stationer, der sender RDS-tjenester, og de tilbyder heller ikke samme typer tjenester. Hvis du ikke har kendskab til RDS-systemet, kan du få oplysninger om RDS-tjenesterne i dit område ved henvendelse til de lokale radiostationer.

## Modtagelse af RDS-udsendelser

### Vælg en station på FM-båndet.

Når du stiller ind på en station, der sender RDS-tjenester, vises stationens navn\* på frontpaneldisplayet.

\* Hvis RDS-udsendelsen ikke modtages, vises stationens navn muligvis ikke på frontpaneldisplayet.

### Bemærk

- RDS fungerer muligvis ikke korrekt, hvis den station der er stillet ind på, ikke sender RDS-signalet optimalt, eller hvis signalstyrken er svag.

# Brug af DIGITAL MEDIA PORT-adapteren

Du skal bruge DIGITAL MEDIA PORT-adapteren (DMPort), hvis du vil afspille lyd fra en bærbar lydkilde eller en computer. Du kan afspille lyd fra den tilsluttede komponent på systemet ved at tilslutte en DIGITAL MEDIA PORT-adapter.

De tilgængelige DIGITAL MEDIA PORT-adaptre varierer fra område til område. Yderligere oplysninger om tilslutning af DIGITAL MEDIA PORT-adapteren findes i afsnittet "Tilslutning af andre komponenter" (side 26).

### Bemærk

- Tilslut ikke andre adaptre end DIGITAL MEDIA PORT-adapteren.
- Du må ikke slutte DIGITAL MEDIA PORT-adapteren til enheden eller afbryde den, mens systemet er tændt.
- Afhængig af DIGITAL MEDIA PORT-adapterens type vises der også billeder. I dette tilfælde sender systemet kun et sammensat videosignal uden hensyntagen til videosignalet type.
- Når du bruger systemet og en trådløs Bluetooth-lydadapter (f.eks. TDM-BT1, medfølger ikke) samtidig, kan det reducere sendeafstanden mellem Bluetooth-senderen og den trådløse Bluetooth-lydadapter. I dette tilfælde skal Bluetooth-senderen placeres så langt væk som muligt fra systemet, eller den trådløse Bluetooth-lydadapter skal placeres tættere på Bluetooth-senderen.
- Når du bruger systemet og den trådløse netværkslydadapter (f.eks. TDM-NC1 (medfølger ikke)) samtidig, skal den trådløse netværkslydadapter placeres så langt væk fra systemet som muligt.

## Afspilning af den tilsluttede komponent på systemet

**1** Tryk på **FUNCTION**, indtil "DMPort" vises på frontpaneldisplayet.

**2** Start afspilning af den tilsluttede komponent.

Lyden og billederne fra den tilsluttede komponent afspilles på systemet eller det tilsluttede tv.

Yderligere oplysninger om betjening finder i betjeningsvejledningen til DIGITAL MEDIA PORT-adapteren.

### Tip

- Afhængigt af typen af DIGITAL MEDIA PORT-adapter kan du betjene en tilsluttet komponent ved enten at bruge knapperne på fjernbetjeningen eller enheden. Den følgende illustration viser et eksempel på knapper, som kan bruges i dette tilfælde.

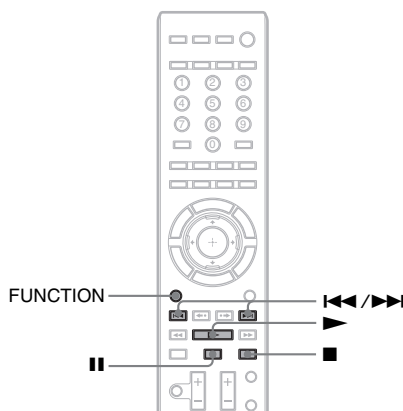

## Sådan forbedres komprimeret lyd

Du kan forbedre komprimeret lyd, f.eks. en MP3-lydfil. Denne effekt aktiveres automatisk, når du indstiller afkodningstilstanden til "A.F.D. STD" (side 40), når der vælges "DMPort". Vælg noget andet end "A.F.D. STD" for at annullere.

# Brug af et S-AIR-produkt

Denne enhed er kompatibel med S-AIR-funktionen (side 115), der gør det muligt at oprette lydtransmission mellem S-AIR-produkter.

## Om S-AIR-produkter

Der findes to typer S-AIR-produkter.

- **S-AIR-hovedenhed** (denne enhed): Bruges til transmission af lyd. Du kan bruge op til tre S-AIR-hovedenheder (antallet af understøttede S-AIR-hovedenheder afhænger af driftsmiljøet).
- **S-AIR-underenhed**: Bruges til modtagelse af lyd.
  - **Surroundforstærker**: Gør det muligt at sende lyden trådløst til surroundhøjttaleren.
  - **S-AIR-modtager**: Gør det muligt at afspille lyd fra systemet i et andet rum.

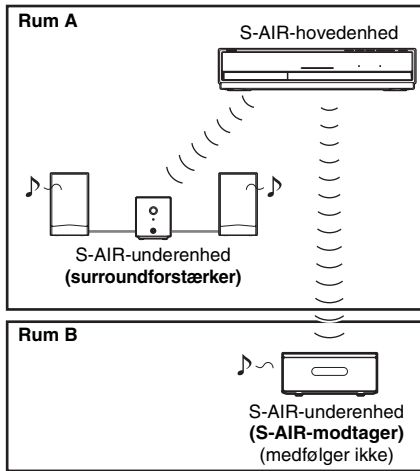

### Bemærk

- Denne funktion kan ikke bruges, hvis den trådløse transceiver ikke sidder korrekt i enheden (side 29).

## Oprettelse af lydtransmission mellem enheden og en S-AIR-underenhed (id-indstilling)

Gælder surroundforstærkeren

Gælder S-AIR-modtageren

Lydtransmissionen kan oprettes ved at sørge for, at enhedens id er identisk med S-AIR-underenhedens id.

## Sådan angives id'et for enheden

- 1 Indstil knappen S-AIR ID på enheden til det ønskede id.



Knappen S-AIR ID

Du kan vælge et hvilket som helst id (A, B eller C).

- 2 Tryk på I/⏻.

Systemet tændes.

- 3 Angiv det samme id for S-AIR-underenheden.

Lydtransmissionen oprettes som følger (eksempel):

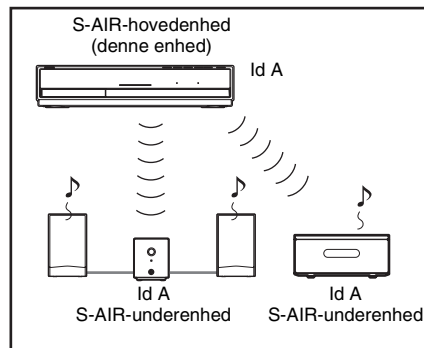

## Sådan angives id'et for surroundforstærkeren

- 1** Sørg for, at knappen **SURROUND SELECTOR** på surroundforstærkeren er indstillet til **SURROUND**.
- 2** Indstil knappen **S-AIR ID** på surroundforstærkeren, så indstillingen er identisk med enhedens id (A, B eller C).
- 3** Tryk på **POWER** på surroundforstærkeren.

Lydtransmissionen er oprettet, når indikatoren **POWER / ON LINE** på surroundforstærkeren lyser grønt.

Yderligere oplysninger om **POWER / ON LINE** findes i afsnittet "Sådan kontrolleres transmissionens status" (side 33).

### Tip

- Når du bruger det trådløse surroundhøjttalersæt (WAHT-SBP1, medfølger ikke) for surroundbaghøjttalerne (side 16), skal du indstille knappen **SURROUND SELECTOR** til **SURROUND BACK**.

## Sådan angives id'et for S-AIR-modtageren

Yderligere oplysninger findes i betjeningsvejledningen til S-AIR-modtageren.

## Sådan bruges flere S-AIR-hovedenheder

Du kan bruge flere S-AIR-hovedenheder ved at angive forskellige id'er for de enkelte komponenter.

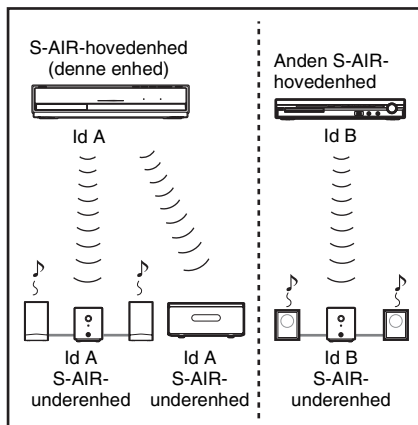

## Afspilning af systemets lyd i et andet rum

### Gælder S-AIR-modtageren

Systemets lyd kan afspilles via en S-AIR-modtager. S-AIR-modtageren kan placeres i et andet rum for at lytte til systemets lyd der.

Yderligere oplysninger om S-AIR-modtageren findes i betjeningsvejledningen til S-AIR-modtageren.

- 1** Tryk på **SYSTEM MENU**.
- 2** Tryk flere gange på **↑/↓**, indtil "**S-AIR MENU**" vises på frontpaneldisplayet, og tryk derefter på **+** eller **→**.
- 3** Tryk flere gange på **↑/↓**, indtil "**S-AIR MODE**" vises på frontpaneldisplayet, og tryk derefter på **+** eller **→**.
- 4** Tryk på **↑/↓** for at vælge den ønskede indstilling.
  - "**PARTY**": S-AIR-modtageren sender lyd i overensstemmelse med de funktioner, der er angivet på enheden.
  - "**SEPARATE**": S-AIR-modtagerens funktion kan ændres uden, at det påvirker enhedens funktion.
- 5** Tryk på **+**.  
Indstillingen udføres.

## 6 Tryk på SYSTEM MENU.

Systemmenuen lukkes.

## 7 Vælg den ønskede funktion på S-AIR-modtageren.

### ■ Når der er valgt "PARTY"

S-AIR-modtagerens funktion ændres fortløbende, når du trykker på FUNCTION på hovedenheden (side 39) eller S-AIR CH på S-AIR-modtageren.

### ■ Når der er valgt "SEPARATE"

S-AIR-modtagerens funktioner ændres som følger ved at trykke på S-AIR CH på S-AIR-modtageren:

"MAIN UNIT" → "TUNER FM" →  
"DMPORT" → "AUDIO" → ...

Vælg "MAIN UNIT" for at vælge samme funktion som på enheden.

## 8 Juster lyden for S-AIR-modtageren.

### Bemærk

- Når lyden er andet en 2-kanalsstereo, mikses flerkansalslyd ned til 2 kanaler.
- Lyden fra S-AIR-modtageren kan falde ud, mens enheden betjenes.

## Sådan betjenes systemet fra S-AIR-modtageren

Brug følgende knapper til at betjene systemet fra S-AIR-modtageren.

Tryk på	Betjening
▶,   , ■, ◀▶▶▶	Samme funktion som på fjernbetjeningen og enheden.
S-AIR CH	Skift funktion for systemet.

Yderligere oplysninger findes i betjeningsvejledningen til S-AIR-modtageren.

## Brug af S-AIR-modtageren, mens enheden er sat på standby

### Gælder S-AIR-modtageren

Du kan bruge S-AIR-modtageren, mens enheden er sat på standby ved at indstille "S-AIR STBY" til "STBY ON".

## 1 Tryk på SYSTEM MENU.

## 2 Tryk flere gange på ↑/↓, indtil "S-AIR MENU" vises på frontpaneldisplayet, og tryk derefter på ⊕ eller →.

## 3 Tryk flere gange på ↑/↓, indtil "S-AIR STBY" vises på frontpaneldisplayet, og tryk derefter på ⊕ eller →.

## 4 Tryk på ↑/↓ for at vælge den ønskede indstilling.

- "STBY ON": Du kan bruge S-AIR-modtageren, mens enheden er sat på standby eller tændt. Strømforbruget ved standby øges.
- "STBY OFF": Du kan ikke bruge S-AIR-modtageren, mens enheden er sat på standby.

## 5 Tryk på ⊕.

Indstillingen udføres.

## 6 Tryk på SYSTEM MENU.

Systemmenuen lukkes.

### Bemærk

- Når du slukker systemet, mens "S-AIR STBY" er indstillet til "STBY ON", blinker "S-AIR" på frontpaneldisplayet (når der ikke er oprettet lydtransmission mellem enheden og S-AIR-modtageren), eller S-AIR lyser (når der er oprettet lydtransmission mellem enheden og S-AIR-modtageren).

## Identifikation af enheden med en bestemt S-AIR-underenhed (parring)

### Gælder surroundforstærkeren Gælder S-AIR-modtageren

Det er let at angive det samme id for enheden og en S-AIR-underenhed, f.eks. en surroundforstærker eller S-AIR-modtager, for at oprette lydtransmission. Det kan dog ske, at dine naboer modtager lyden fra systemet, eller at du modtager deres lyd, hvis I bruger samme id. Du kan undgå dette ved at udføre en parring, der identificerer enheden og S-AIR-underenheden.

### ■ Før parring

Lydtransmissionen oprettes ud fra id'et (eksempel).

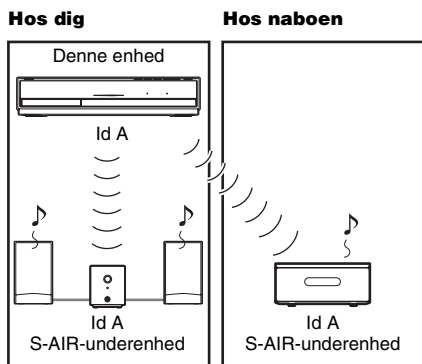

### ■ Efter parring

Lydtransmissionen oprettes kun mellem den parrede enhed og en eller flere S-AIR-underenheder.

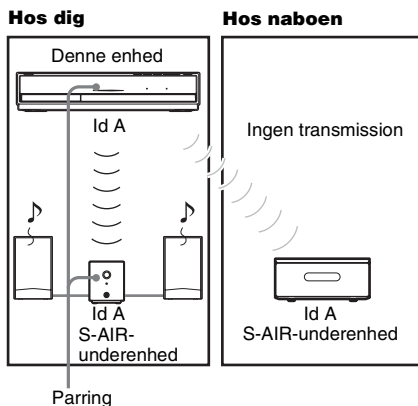

## Sådan udføres parring

- 1 Placer den S-AIR-underenhed, der skal parres, i nærheden af enheden.

#### Bemærk

- Fjern eventuelt tilsluttede hovedtelefoner fra surroundforstærkeren.

- 2 Indstil id'et, så det er ens for både enheden og S-AIR-underenheden.

- Yderligere oplysninger om indstilling af enhedens id findes i afsnittet "Sådan angives id'et for enheden" (side 65).
- Yderligere oplysninger om indstilling af surroundforstærkerens id findes i afsnittet "Sådan angives id'et for surroundforstærkeren" (side 66).
- Yderligere oplysninger om indstilling af S-AIR-modtagerens id findes i betjeningsvejledningen til S-AIR-modtageren.

- 3 Tryk på SYSTEM MENU.

- 4 Tryk flere gange på  $\uparrow/\downarrow$ , indtil "S-AIR MENU" vises på frontpaneldisplayet, og tryk derefter på  $\oplus$  eller  $\rightarrow$ .

- 5 Tryk flere gange på  $\uparrow/\downarrow$ , indtil "PAIRING" vises på frontpaneldisplayet, og tryk derefter på  $\oplus$  eller  $\rightarrow$ .



## 6 Tryk flere gange på ↑/↓, indtil "START" vises på frontpaneldisplayet. Tryk derefter på ⊕.

Enheden starter parringen og "SEARCH" blinker på frontpaneldisplayet.

Hvis du vil annullere parringen, skal du trykke på SYSTEM MENU.

## 7 Start parringen af S-AIR- underenheden.

### ■ Gælder surroundforstærkeren

Tryk på POWER på surroundforstærkeren for at tænde den, og tryk derefter på PAIRING på surroundforstærkerens bagpanel.

Indikatoren PAIRING på surroundforstærkeren blinker rødt, når parringen begynder.

Lydtransmissionen er oprettet, når indikatoren PAIRING på surroundforstærkeren lyser rødt, og når "PAIRING" eller "COMPLETE" vises skiftevis på frontpaneldisplayet.

### Tip

- Tryk på PAIRING på surroundforstærkerens bagpanel med en spids genstand, f.eks. en papirclips.

### ■ Gælder S-AIR-modtageren

Yderligere oplysninger findes i betjeningsvejledningen til S-AIR-modtageren.

Når lydtransmissionen er oprettet, vises "PAIRING" og "COMPLETE" skiftevis på frontpaneldisplayet.

### Bemærk

- Parringen kan udføres flere minutter efter, at du har udført trin 5. Hvis du ikke gør dette, vises "PAIRING" og "INCOMPLETE" skiftevis på frontpaneldisplayet. Hvis du vil fortsætte parringen, skal du trykke på ⊕ og starte fra trin 5. Hvis du vil annullere parringen, skal du trykke på SYSTEM MENU.

## 8 Tryk på SYSTEM MENU.

Systemmenuen lukkes.

### Bemærk

- Når du udfører en parring, vises "(PAIRING)" ved siden af id'et på skærmen til valg af id.

## Sådan annulleres parring

Enhedens id-indstilling kan ændres med knappen S-AIR ID på enheden. Hvis du vælger et nyt id, afbrydes parringen.

## Kontrol af enhedens S-AIR-status

Du kan kontrollere statussen for S-AIR, f. eks. S-AIR ID eller parringsoplysninger.

### 1 Tryk på SYSTEM MENU.

### 2 Tryk flere gange på ↑/↓, indtil "S-AIR MENU" vises på frontpaneldisplayet, og tryk derefter på ⊕ eller →.

### 3 Tryk flere gange på ↑/↓, indtil "S-AIR INFO" vises på frontpaneldisplayet, og tryk derefter på ⊕ eller →.

Enhedens S-AIR ID vises på frontpaneldisplayet. Når enhedens parres, vises "(PAIRING)" ved siden af id'et.

### 4 Tryk på SYSTEM MENU.

Systemmenuen lukkes.

## Hvis lydtransmissionen er ustabil

### Gælder surroundforstærkeren

### Gælder S-AIR-modtageren

Hvis der er flere trådløse systemer om at dele et 2,4 GHz-bånd, f.eks. trådløst LAN eller Bluetooth, kan det påvirke transmissionen fra S-AIR-produkter eller andre trådløse systemer og gøre dem ustabile. I så fald kan udsendelsen forbedres ved at ændre den følgende "indstilling for "RF CHANGE".

- 1 Tryk på SYSTEM MENU.**
- 2 Tryk flere gange på  $\uparrow/\downarrow$ , indtil "S-AIR MENU" vises på frontpaneldisplayet, og tryk derefter på  $\oplus$  eller  $\rightarrow$ .**
- 3 Tryk flere gange på  $\uparrow/\downarrow$ , indtil "RF CHANGE" vises på frontpaneldisplayet, og tryk derefter på  $\oplus$  eller  $\rightarrow$ .**
- 4 Tryk på  $\uparrow/\downarrow$  for at vælge den ønskede indstilling.**
  - "AUTO": Vælges normalt. Systemet ændrer automatisk "RF CHANGE" til "ON" eller "OFF".
  - "ON": Systemet sender lyd ved at søge efter en bedre kanal.
  - "OFF": Systemet sender lyd på en bestemt kanal.
- 5 Tryk på  $\oplus$ .**  
Indstillingen udføres.
- 6 Tryk på SYSTEM MENU.**  
Systemmenuen lukkes.
- 7 Hvis du indstiller "RF CHANGE" til "OFF", skal du vælge det id, der gør lydtransmissionen mest stabil (side 65).**

### Bemærk

- Du skal som regel ikke ændre indstillingen.
  - Hvis "RF CHANGE" indstilles til "OFF", kan transmissionen mellem enheden og S-AIR-underenheden ske via en af følgende kanaler:
    - S-AIR ID A: Kanal, der svarer til IEEE 802.11b/g kanal 1.
    - S-AIR ID B: Kanal, der svarer til IEEE 802.11b/g kanal 6.
    - S-AIR ID C: Kanal, der svarer til IEEE 802.11b/g kanal 11.
- Transmissionen kan forbedres ved at ændre transmissionskanalen (frekvensen) for et eller flere af de trådløse systemer. Yderligere oplysninger findes i betjeningsvejledningen til de trådløse systemer.

# Brug af funktionen Kontrol til HDMI for "BRAVIA" Sync

Denne funktion er kun tilgængelig på tv, der understøtter funktionen "BRAVIA" Sync. Når du tilslutter Sony-komponenter, der er kompatible med funktionen Kontrol til HDMI ved hjælp af et HDMI-kabel, forenkles betjeningen som følger:

- Tilstanden Theatre (side 72)
- Ettryksafspilning (side 72)
- Slukning af systemet (side 72)
- Lydgrænse (side 73)
- System Audio Control (side 73)
- Følg sprog (side 73)

Kontrol til HDMI er en fælles kontrolfunktionsstandard, som bruges af CEC (Consumer Electronics Control) til HDMI (High-Definition Multimedia Interface).

Funktionen Kontrol til HDMI kan ikke bruges i følgende situationer:

- Når du slutter systemet til en komponent, der ikke understøtter funktionen Kontrol til HDMI.
- Når en komponent ikke har et HDMI-stik.

Systemets fjernbetjening indeholder nyttige knapper til betjening af tv'et, f.eks. THEATRE, ONE-TOUCH PLAY, TV I/⏻. Yderligere oplysninger findes i afsnittet "Betjening af tv'et med den medfølgende fjernbetjening" (side 77) og i betjeningsvejledningen til tv'et.

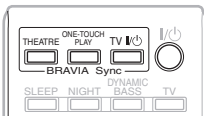

### Bemærk

- Afhængigt af den tilsluttede komponent virker funktionen Kontrol til HDMI muligvis ikke. Se den betjeningsvejledning, der fulgte med komponenten.
- Funktionen Kontrol til HDMI virker muligvis ikke ved tilslutning af komponenter fra andre producenter end Sony. Dette gælder også, selvom komponenten er kompatibel med funktionen Kontrol til HDMI.

## Klargøring af funktionen Kontrol til HDMI

### (Kontrol til HDMI - Easy Setting)

Systemet er kompatibelt med funktionen Kontrol til HDMI - Easy Setting. Hvis tv'et er kompatibelt med funktionen Kontrol til HDMI - Easy Setting, kan systemfunktionen [Kontrol til HDMI] indstilles automatisk ved at indstille tv'et. Yderligere oplysninger findes i betjeningsvejledningen til tv'et.

Hvis tv'et ikke er kompatibelt med funktionen Kontrol til HDMI - Easy Setting, skal funktionen Kontrol til HDMI indstilles manuelt for systemet og tv'et.

### Bemærk

- Yderligere oplysninger om indstilling af tv'et findes i tv'ets betjeningsvejledning.

- 1 Sørg for, at systemet og tv'et er tilsluttet med et HDMI-kabel.**
- 2 Tænd tv'et, og tryk derefter på I/⏻ for at tænde systemet.**
- 3 Skift indgangsvælger på tv'et, så systemets signal, der sendes via HDMI-indgangen, vises på tv-skærmen.**
- 4 Indstil funktionen Kontrol til HDMI på systemet og tv'et.**

Funktionen Kontrol til HDMI aktiveres samtidig for systemet og tv'et.

## Sådan indstilles funktionen [Kontrol til HDMI] manuelt til aktivering/deaktivering

- 1 Tryk på HOME.  
Menuen Home vises på tv-skærmen.
- 2 Tryk på  $\leftarrow/\rightarrow$  for at vælge  [Opsætning].
- 3 Tryk på  $\uparrow/\downarrow$  for at vælge [HDMI-indstillinger], og tryk derefter på  $\oplus$ .  
Indstillingerne for [HDMI-indstillinger] vises.
- 4 Tryk på  $\uparrow/\downarrow$  for at vælge [Kontrol til HDMI], og tryk derefter på  $\oplus$ .
- 5 Tryk på  $\uparrow/\downarrow$  for at vælge indstillingen, og tryk derefter på  $\oplus$ .
  - [Til]: Til.
  - [Fra]: Fra.

### Bemærk

- Funktionen System Audio Control kan ikke bruges under indstilling af funktionen Kontrol til HDMI på systemet.

### Tip

- Funktionen Kontrol til HDMI på systemet er som standard indstillet til [Til].

## Brug af tilstanden Theatre

### (Tilstanden Theatre)

Hvis tv'et understøtter tilstanden Theatre, vælges den optimale videotilstand og lyd kvalitet for film, og lyden sendes via systemhøjtalerne. Alt sammen sker automatisk – du skal kun trykke på THEATRE. Også tv'ets videotilstand skifter til tilstanden Theatre.

## Visning af BD/dvd med et enkelt tryk på en knap

### (Ettryksafspilning)

Et enkelt tryk på ONE-TOUCH PLAY, tv'et tændes og indstilles til afspilning af en BD/dvd, og systemet starter automatisk afspilningen af en disk.

Ettryksafspilningen aktiveres også, når du ilægger en disk. Hvis ettryksafspilningen ikke starter (hvis du ilægger en disk, der ikke er kompatibel med funktionen til automatisk afspilning), skal du trykke på  $\blacktriangleright$  eller ONE-TOUCH PLAY.

Systemet og tv'et fungerer som følger (eksempel):

System	Tv
Tændes (hvis det ikke allerede er tændt).	Tændes (hvis det ikke allerede er tændt).
↓	↓
Skifter til funktionen "BD/DVD".	Skifter til HDMI-indgang.
↓	↓
Begynder at afspille disken og lyden.	Skruer ned for lyden (System Audio Control).

## Synkroniseret slukning af systemet og tv'et

### (Slukning af systemet)

Når du slukker tv'et ved at trykke på knappen POWER på tv'ets fjernbetjening eller trykker på TV  på systemets fjernbetjening, slukkes systemet automatisk.

### Bemærk

- Før du bruger funktionen til slukning af systemet, skal du indstille funktion for aktivering af tv'et. Yderligere oplysninger findes i betjeningsvejledningen til tv'et.
- Systemet eller de tilsluttede komponenter slukkes muligvis ikke automatisk, afhængigt af statussen. Yderligere oplysninger findes i den betjeningsvejledning, der fulgte med de tilsluttede komponenter.

## Tv-lyd fra systemets højttalere

### *(System Audio Control)*

Det er enkelt at komme til at høre tv-lyd på dette system.

Hvis du vil bruge denne funktion, skal systemet og tv'et tilsluttes med et lyd kabel og et HDMI-kabel (side 23).

Du kan bruge funktionen System Audio Control som følger:

- Du kan let sende lyden fra tv'et via systemets højttalere. Yderligere oplysninger findes i betjeningsvejledningen til tv'et.
- Når systemet tændes, sendes lyden fra tv'et via systemets højttalere.
- Når lyden fra tv'et sendes via systemets højttalere, kan du indstille lydstyrken og slå lyden fra på systemet med fjernbetjeningen til tv'et.

### **Bemærk**

- Funktionen System Audio Control kan ikke bruges, når tv'et er i tilstanden PAP (Picture And Picture). Når tv'et afslutter tilstanden PAP, skifter tv'ets outputmetode til den tilstand, der blev brugt umiddelbart før tilstanden PAP.

## Indstilling af maksimalt lydniveau for systemet

### *(Lydgrænse)*

Hvis du ændrer tv'ets outputmetode til systemhøjttaleren i tv'ets menu eller trykker på THEATRE, høres der muligvis en høj lyd afhængigt af, hvor højt der er skruet op for systemets lyd. Du kan undgå dette ved at begrænse det maksimale lydniveau. Yderligere oplysninger findes i afsnittet [Lydgrænse] (side 91).

## Valg af sprog for skærmvisninger på tv'et

### *(Følg sprog)*

Hvis du skifter sprog for skærmvisninger på tv'et, ændres sproget for systemets skærmvisninger også, når systemet slukkes og derefter tændes.



# Automatisk kalibrering af indstillinger

## [Autokalibrering]

D. C. A. C. (Digital Cinema Auto Calibration) kan automatisk indstille et passende niveau for surroundsound.

### Bemærk

- Der høres en høj testtone fra systemet, når [Autokalibrering] starter. Du kan ikke skrue ned for denne lyd. Tag hensyn til børn og naboer.

- 1 Tryk på HOME.**  
Menuen Home vises på tv-skærmen.
- 2 Tryk på </> for at vælge  [Opsætning].**
- 3 Tryk på ↑/↓ for at vælge [Lydindstillinger], og tryk derefter på .**
- 4 Tryk på ↑/↓ for at vælge [Autokalibrering], og tryk derefter på .**

Bekræftelsen for [Autokalibrering] vises.

- 5 Slut kalibreringsmikrofonen til A.CAL MIC-stikket på bagpanelet.**

Placer kalibreringsmikrofonen i øreniveau ved hjælp af en trefod el.lign. (medfølger ikke). Fronten af hver højttaler skal vende ind mod kalibreringsmikrofonen, og der må ikke stå noget mellem højttalerne og kalibreringsmikrofonen.

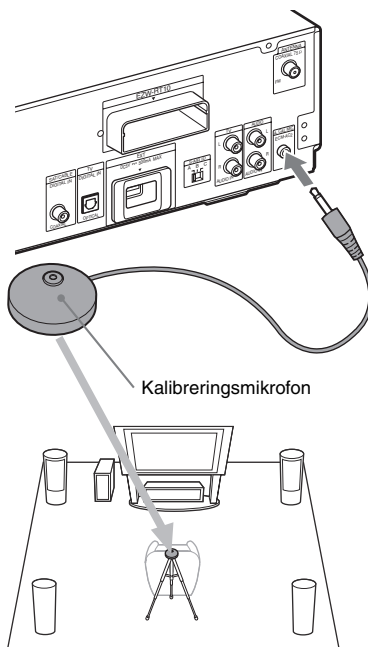

- 6 Tryk på ↑/↓ for at vælge [Start].**  
Vælg [Annuller] for at annullere.
- 7 Tryk på .**

[Autokalibrering] starter.

Systemet justerer automatisk højttalerindstillingerne.

Vær stille, mens der måles.

### Bemærk

- Surroundforstærkeren skal placeres på det ønskede sted og tændes, før du udfører [Autokalibrering]. Hvis surroundforstærkeren placeres et forkert sted, f.eks. i et andet rum, udføres målingen ikke korrekt.
- Hvis du bruger det trådløse surroundhøjttalersæt (WAHT-SBP1, medfølger ikke) for surroundbaghøjttalerne (side 16), skal højttalerne placeres det ønskede sted, og surroundforstærkeren skal tændes.
- Der høres en høj testtone, når [Autokalibrering] starter. Du kan ikke skrue ned for denne lyd. Tag hensyn til børn og naboer.

## 8 Kontroller resultatet af [Autokalibrering].

Resultatet vises på tv-skærmen. Tryk på **←/→** for at skifte side. Den første side viser højttalernes afstand. Den anden side viser højttalernes niveau.

### Bemærk

- Hvis målingen ikke virker, skal du følge anvisningerne. Prøv derefter [Autokalibrering] igen.

## 9 Tryk på **↑/↓** for at vælge [OK] eller [Annuler], og tryk derefter på **⊕**.

### ■ Målingen er i orden.

Fjern kalibreringsmikrofonen, og vælg [OK]. Resultatet træder i kraft.

### ■ Målingen er ikke i orden.

Følg meddelelsen, og vælg [OK] for at prøve igen.

### Bemærk

- Du må ikke gøre følgende, når autokalibrering er i gang:
  - Du må ikke slukke for strømmen.
  - Du må ikke trykke på knapper.
  - Du må ikke ændre lydstyrken.
  - Du må ikke skifte funktion.
  - Du må ikke skifte disk.
  - Du må ikke ilægge eller fjerne en disk.
  - Du må ikke slutte hovedtelefoner til surroundforstærkeren.
  - Du må ikke fjerne kalibreringsmikrofonen.

# Indstilling af højttalerne

## [Højttalerindstillinger]

Du opnår den bedste surroundsound ved at angive højttalernes tilslutning og deres afstand til lyttepositionen. Juster derefter højttalernes lydstyrke og balance til samme niveau ved hjælp af testtonen.

### 1 Tryk på HOME.

Menuen Home vises på tv-skærmen.

### 2 Tryk på **←/→** for at vælge **🗨️** [Opsætning].

### 3 Tryk på **↑/↓** for at vælge [Lydindstillinger], og tryk derefter på **⊕**.

### 4 Tryk på **↑/↓** for at vælge [Højttalerindstillinger], og tryk derefter på **⊕**.

Skærmen [Højttalerindstillinger] vises.

### 5 Tryk på **↑/↓** for at vælge et element, og tryk derefter på **⊕**.

Vælg følgende indstillinger.

### ■ [Tilslutning]

Hvis du ikke tilslutter center- eller surroundhøjttalere, skal parametrene for [Center] og [Surround] indstilles til [Ingen]. Fronthøjttalerens og subwooferens indstillinger er fast og kan ikke ændres. Når du bruger det trådløse surroundhøjttalersæt (WAHT-SBP1, medfølger ikke) for surroundbaghøjttalere (side 16), skal du også indstille [Surround bag].

### [Front]

[Ja]

### [Center]

[Ja]: Du skal som regel vælge denne indstilling.  
[Ingen]: Vælg denne indstilling, hvis du ikke bruger centerhøjttaler.

### [Surround]

[Ja]: Du skal som regel vælge denne indstilling.  
[Ingen]: Vælg denne indstilling, hvis du ikke bruger surroundhøjttalere.

### [Surround bag]

[Ja]: Vælg denne indstilling, hvis du bruger surroundbaghøjtalerne.

[Ingen]: Vælg denne indstilling, hvis du ikke bruger en surroundbaghøjtaler.

### [Subwoofer]

[Ja]

### ■ [Afstand]

Når du flytter højtalerne, skal du indstille parametrene for afstanden (A) fra lyttepositionen til højtalerne.

Du kan indstille parametrene fra 0,0 til 7,0 meter.

Højtalerne på tegningen svarer til følgende:

- ① Centerhøjtaler
- ② Venstre fronthøjtaler (L)
- ③ Højre fronthøjtaler (R)
- ④ Subwoofer
- ⑤ Venstre surroundhøjtaler (L)
- ⑥ Højre surroundhøjtaler (R)
- ⑦ Venstre surroundbaghøjtaler (L) (medfølger ikke)
- ⑧ Højre surroundbaghøjtaler (R) (medfølger ikke)

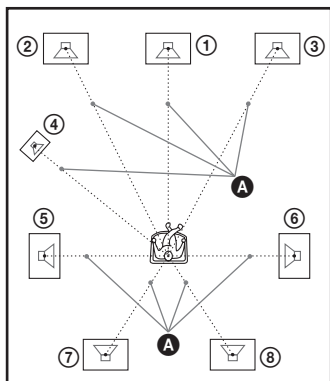

[Front Vens/Højr] 3,0 m: Angiv afstanden til fronthøjtalerne.

[Center]\* 3,0 m: Angiv afstanden til centerhøjtaleren.

[Surround Vens/Højr]\* 3,0 m: Angiv afstanden til surroundhøjtalerne.

[Surround bag Vens/Højr]\* 3,0 m: Angiv afstanden til surroundbaghøjtalerne.

[Subwoofer] 3,0 m: Angiv afstanden til subwooferen.

\* Dette element vises, når du vælger [Ja] i indstillingen [Tilslutning].

### Bemærk

- [Afstand] er muligvis ikke tilgængelig. Dette afhænger af indgangssignalet.

### ■ [Niveau]

Du kan justere højtalerens lydniveau. Du kan indstille parametrene fra -6,0 dB til +6,0 dB.

Det er lettere at udføre indstillingen, hvis [Testtone] er indstillet til [Til].

[Front Vens/Højr] 0,0 dB: Indstil fronthøjtalerens niveau.

[Center]\* 0,0 dB: Indstil centerhøjtalerens niveau.

[Surround Vens/Højr]\* 0,0 dB: Indstil surroundhøjtalerens niveau.

[Surround bag Vens/Højr]\* 0,0 dB: Indstil surroundbaghøjtalerens niveau.

[Subwoofer] 0,0 dB: Indstil subwooferens niveau.

\* Dette element vises, når du vælger [Ja] i indstillingen [Tilslutning].

### ■ [Testtone]

Højtalerne udsender en testtone, der gør det muligt at indstille [Niveau].

[Fra]: Der høres ingen testtone fra højtalerne.

[Til]: Testtonen høres skiftevis fra de enkelte højtalere, mens niveauet justeres. Når du vælger et af menuelementerne under [Højtalerindstillinger], høres testtonen skiftevis fra hver højtaler.

Juster lydniveauet på følgende måde.

**1** Indstil [Testtone] til [Til].

**2** Tryk på  $\uparrow/\downarrow$  for at vælge [Niveau], og tryk derefter på  $\oplus$ .

**3** Tryk på  $\uparrow/\downarrow$  for at vælge den ønskede højtalerstype, og tryk derefter på  $\oplus$ .

**4** Tryk på  $\leftarrow/\rightarrow$  for at vælge venstre eller højre højtaler, og tryk derefter på  $\uparrow/\downarrow$  for at indstille niveauet.

**5** Tryk på  $\oplus$ .

**6** Gentag trin 3 til 5.



## 7 Tryk på RETURN.

Systemet vender tilbage til den forrige visning.

## 8 Tryk på $\uparrow/\downarrow$ for at vælge [Testtone], og tryk derefter på $\oplus$ .

## 9 Tryk på $\uparrow/\downarrow$ for at vælge [Fra], og tryk derefter på $\oplus$ .

### Bemærk

- Der sendes ingen testtone fra HDMI OUT-stikket.

### Tip

- Tryk på  $\triangleleft$  +/- for at justere lydstyrken for alle højttalerne på én gang.

# Betjening af tv'et med den medfølgende fjernbetjening

Hvis du justerer fjernbetjeningens signal, kan du betjene dit tv med den medfølgende fjernbetjening.

### Bemærk

- Når du skifter batterierne i fjernbetjeningen, nulstilles kodenummeret muligvis til standardindstillingen (SONY). Angiv det relevante kodenummer igen.

## Klargøring af fjernbetjeningen til betjening af tv'et

Tryk på TV I/⏻, og hold den nede, mens du indtaster tv-producentens kode (se skemaet nedenfor) med nummerknapperne. Slip knappen TV I/⏻.

Hvis du har angivet producentens kode korrekt, blinker knappen TV langsomt to gange. Hvis indstillingen er angivet forkert, blinker TV-knappen hurtigt fem gange.



## Kodenumre for tv'er, der kan betjenes

Hvis der er angivet mere end ét kodenummer, skal du indtaste dem enkeltvis, indtil du finder den kode, der passer til dit tv.

Producent	Kodenummer
SONY	501 (standard), 502
DAEWOO	506
EMERSON	567
FUNAI	548
GE	509
GOLDSTAR/LG	503, 517, 544, 568
GRUNDIG	533
HITACHI	514
ITT	521, 522
JVC	516
LOEWE	518
MITSUBISHI/MGA	527
NEC	503

Producent	Kodenummer
NOKIA	521, 522, 573, 575
PANASONIC	553, 572
PHILIPS	515, 518, 557, 570
PIONEER	526
RADIO SHACK	565
RCA/PROSCAN	510
SABA	530, 537, 558
SAMSUNG	515, 517, 544, 566, 569, 571, 574
SANYO	508, 545
SHARP	535, 565
TELEFUNKEN	547, 558
THOMSON	547, 549
TOSHIBA	541, 551
ZENITH	543

## Betjening af tv'et med fjernbetjeningen















Tv'et kan betjenes med følgende knapper. Hvis du vil bruge disse knapper (gælder ikke THEATRE, TV , , ), skal du vælge tilstanden TV på fjernbetjeningen, så TV lyser i 1 sekund.

Hvis du vil afslutte tilstanden TV, skal du trykke på TV, så TV blinker fire gange.

### Bemærk

- Hvis du trykker på en af følgende knapper, mens tv'et er indstillet til tilstanden TV, lyser TV (ikke alle knapper kan bruges, og TV lyser muligvis ikke, afhængigt af producentens indstilling).
- Når du trykker andre end de nedenstående knapper, når fjernbetjeningen er indstillet til TV, blinker TV fire gange, og fjernbetjeningen afslutter tilstanden TV, og systemet betjenes i den funktion, der blev trykket på.
- Ikke alle tv understøtter brug af fjernbetjening og nogle eller alle knapperne.

Tryk på	Funktion
TV 	Tænd eller sluk tv'et.
THEATRE	Få billederne tilpasset til film.

Tryk på	Funktion
	Skift tv'ets indgangskilde mellem tv og andre kilder. Når du har trykket på  , kan du stoppe på den aktuelle side på tekst-tv.
	Juster tv'ets lydstyrke.
PROG +/-, 	Vælg tv-kanal. Når du har trykket på  , kan du vælge den næste (  ) eller forrige (  ) side på tekst-tv.
	Slå tv-lyden fra midlertidigt.
Nummerknapper, 	Vælg tv-kanal. Når du har trykket på  , kan du vælge en side på tekst-tv ved at indtaste sidens trecifrede nummer.
HOME	Åbn tv'ets menu.
ANALOG	Skift til analog tilstand.
DIGITAL	Skift til digital tilstand.
	Vis oplysninger.
	Åbn tekst-tv.
	Åbn den elektroniske programoversigt (EPG).
TOOLS	Åbn betjeningsmenuen til den aktuelle visning.
RETURN	Gå tilbage til den forrige kanal eller det forrige lag på tv'ets menu.
	Skift formatforhold for det tilsluttede tv.
	Vælg et element i menuen.
Farveknapper (rød/grøn/gul/blå)	Vælg indstillingerne i menuen.

### Tip

- Knapperne funktioner er identiske med knapperne på fjernbetjeningen til SONY-tv. Yderligere oplysninger findes i betjeningsvejledningen til tv'et.

## Brug af timerfunktionen

Du kan indstille systemet til at slukke efter et bestemt stykke tid, så du kan falde i søvn til musik. Tiden kan indstilles i intervaller på 10 minutter.

### Tryk på SLEEP.

Hver gang du trykker på SLEEP, ændres minutvisningen (resterende tid) med 10 minutter.

Når du indstiller timerfunktionen, blinker "SLEEP" på frontpaneldisplayet.

### Sådan kontrolleres den resterende tid

Tryk én gang på SLEEP.

### Sådan ændres den resterende tid

Tryk flere gange på SLEEP for at vælge den ønskede tid.

### Brug systemmenuen til at indstille timeren

- 1 Tryk på **SYSTEM MENU**.
- 2 Tryk flere gange på  $\uparrow/\downarrow$ , indtil "**SLEEP MENU**" vises på frontpaneldisplayet, og tryk derefter på  $\oplus$  eller  $\rightarrow$ .
- 3 Tryk på  $\uparrow/\downarrow$  for at vælge en indstilling. Minutvisningen (resterende tid) ændres i intervaller på 10 minutter.

#### Tip

- Du kan vælge den resterende tid med nummerknapperne. I dette tilfælde kan du forudindstille tiden i intervaller på 1 minut.

- 4 Tryk på  $\oplus$ . Indstillingen udføres, og "SLEEP" blinker på frontpaneldisplayet.
- 5 Tryk på **SYSTEM MENU**. Systemmenuen lukkes.

## Ændring af frontpaneldisplayets lysstyrke

Frontpaneldisplayets lysstyrke kan indstilles til et af 2 niveauer.

- 1 Tryk på **SYSTEM MENU**.
- 2 Tryk flere gange på  $\uparrow/\downarrow$ , indtil "**DISP MENU**" vises på frontpaneldisplayet, og tryk derefter på  $\oplus$  eller  $\rightarrow$ .
- 3 Tryk flere gange på  $\uparrow/\downarrow$ , indtil "**DIMMER**" vises på frontpaneldisplayet, og tryk derefter på  $\oplus$  eller  $\rightarrow$ .
- 4 Tryk på  $\uparrow/\downarrow$  for at vælge frontpaneldisplayets lysstyrke.
  - "**DIMMER OFF**": Lys.
  - "**DIMMER ON**": Mørk.
- 5 Tryk på  $\oplus$ . Indstillingen udføres.
- 6 Tryk på **SYSTEM MENU**. Systemmenuen lukkes.

# Deaktivering af enhedens knapper

## (Børnelås)

Du kan deaktivere knapperne på enheden (undtagen I/⏻) for at undgå forkert betjening, f.eks. på grund af børns leg (børnelås).

### Tryk på ■ på enheden i over 5 sekunder.

"CHILD LOCK" og "ON" vises på frontpanelet.

Funktionen for børnelås aktiveres, og knapperne på enheden låses (du kan betjene systemet med fjernbetjeningen).

Annuller ved at trykke på ■ i mere end 5 sekunder, så "CHILD LOCK" og "OFF" vises på frontpanelet.

#### Bemærk

- Når du betjener knapperne på enheden, mens funktionen for børnelås er aktiveret, vises "CHILD LOCK" på frontpanelet.

# Om demoen

Du kan tænde/slukke for demoen på frontpanelet, når systemet er i standby-tilstand.

- 1 Tryk på SYSTEM MENU.**
- 2 Tryk flere gange på ↑/↓, indtil "DISP MENU" vises på frontpanelet, og tryk derefter på ⊕ eller →.**
- 3 Tryk flere gange på ↑/↓, indtil "DEMO" vises på frontpanelet, og tryk derefter på ⊕ eller →.**
- 4 Tryk på ↑/↓ for at vælge en indstilling.**
  - "DEMO ON": Aktiveret.
  - "DEMO OFF": Deaktiveret.Standardindstillingerne er forskellige alt efter området.
- 5 Tryk på ⊕.**  
Indstillingen udføres.
- 6 Tryk på SYSTEM MENU.**  
Systemmenuen lukkes.

#### Tip

- Når du køber et nyt system, eller når systemet er indstillet til standardindstillingen (side 95), kan du deaktivere demoen ved at trykke på I/⏻ på fjernbetjeningen.

# Sådan spares strøm i standby

Kontroller, at følgende indstillinger er angivet:

- [Kontrol til HDMI] er indstillet til [Fra] (side 71).
- "S-AIR STBY" er indstillet til "STBY OFF" (side 67).
- "DEMO" er indstillet til "DEMO OFF" (side 80).
- [Standbytilstand] er indstillet til [Normal] (side 91).

# Brug af installationsmenu

Du kan foretage forskellige indstillinger af elementer, f.eks. billede og lyd.

Vælg  (Opsætning) i menuen Home, når du vil ændre systemets indstillinger.

### Bemærk

- Afspilningsindstillinger, der er gemt på disken, har forrang over indstillingerne i installationsmenuen og understøtter ikke alle heri beskrevne funktioner.

## 1 Tryk på HOME.

Menuen Home vises på tv-skærmen.

## 2 Tryk på for at vælge [Opsætning].







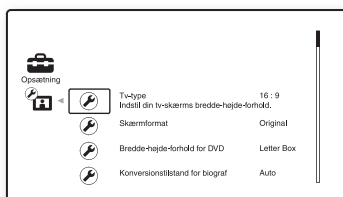





## 3 Tryk på for at vælge ikonet for den installationskategori, som du vil ændre, og tryk derefter på .

Eksempel: [Videoundstillinger]



Du kan konfigurere følgende indstillinger.

Ikon	Beskrivelse
	<b>[Netværksopdatering] (side 83)</b> Opdaterer systemets software.
	<b>[Videoundstillinger] (side 84)</b> Til angivelse af videoundstillinger ud fra typen af tilslutningsstik.
	<b>[Lydindstillinger] (side 87)</b> Til angivelse af lydindstillinger ud fra typen af tilslutningsstik.
	<b>[BD/DVD-visningsindstillinger] (side 88)</b> Til angivelse af detaljerede indstillinger for afspilning af BD/dvd.
	<b>[Indstillinger for foto] (side 90)</b> Til angivelse af fotorelaterede indstillinger.
	<b>[HDMI-indstillinger] (side 91)</b> Til angivelse af HDMI-indstillinger.
	<b>[Systemindstillinger] (side 91)</b> Til angivelse af systemrelaterede indstillinger.
	<b>[Netværksindstillinger] (side 92)</b> Til angivelse af detaljerede indstillinger for internet og netværk.
	<b>[Lynopsætning] (side 94)</b> Kører Lynopsætning igen for at angive grundlæggende indstillinger.
	<b>[Nulstilling] (side 94)</b> Gendanner systemets standardindstillinger.

#### 4 Tryk på $\uparrow/\downarrow$ for at vælge et element, og tryk derefter på $\oplus$ .

Indstillingerne for det valgte element vises.  
Eksempel: [Tv-type]

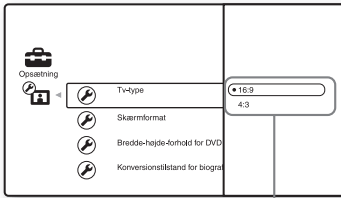

Indstillinger

#### 5 Tryk på $\uparrow/\downarrow$ for at vælge en indstilling, og tryk derefter på $\oplus$ .

Indstillingen vælges, og installationen er nu udført.

Indstillingerne for det valgte element vises.  
Eksempel: [4:3]

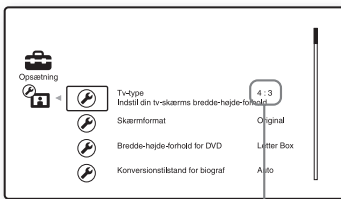

Valgt indstilling

## [Netværksopdatering]

Du kan opdatere og forbedre systemets funktioner.

Yderligere oplysninger om opdateringsfunktioner findes på følgende websted:

Kunder i Europa

<http://support.sony-europe.com/>

Kunder i Australien

<http://www.sony-asia.com/support>

#### Bemærk

- Du må ikke afbryde netledningen eller netværkskablet, mens systemet downloader eller opdaterer software.
- Det er ikke muligt at betjene enheden, herunder åbne diskskuffen, under opdateringen.
- Downloadtiderne kan variere afhængigt af udbyderen eller forbindelsens status.
- Hvis der vises fejlmeddelelser for netværksforbindelser, skal du kontrollere netværksforbindelsen med [Netværksdiagnostik] under [Internetindstillinger] i [Netværksindstillinger] (side 92).

#### Tip

- Tælleren "UPDATE \*/9" ("\*" angiver trinnet i opdateringen) på frontpaneldisplayet viser også status for opdateringen.
- Du kan få vist softwarens aktuelle version ved at vælge [Systeminformation] i [Systemindstillinger] (side 91).
- Indstillingerne i [Opsætning] bibeholdes efter opdateringen.
- Systemet viser oplysninger om nye softwareversioner, når [Meddel. om softwareopdatering] er indstillet til [Til] (standard) (side 92).

## Sådan opdateres systemets software via netværket

- 1 Tryk på  $\uparrow/\downarrow$  for at vælge [Netværksopdatering], og tryk derefter på  $\oplus$ .

Enheden opretter forbindelse til netværket, og du bliver bedt om at bekræfte.

- 2 Tryk på  $\leftarrow/\rightarrow$  for at vælge [OK], og tryk derefter på  $\oplus$ .

Enheden begynder at downloade, hvorefter softwaren opdateres automatisk.

Når opdateringen er afsluttet, vises "COMPLETE" i 5 sekunder på frontpaneldisplayet, og systemet slukkes automatisk.

- 3 Tryk på  $I/\cup$  for at tænde systemet.

Systemet starter med den opdaterede software.

## Sådan opdateres systemets software via opdateringsdisk

Du kan opdatere og forbedre systemets funktioner med en opdateringsdisk fra en Sony-forhandler eller et lokalt autoriseret Sony-servicecenter.

- 1 Isæt opdateringsdisken.

Du bliver bedt om at bekræfte.

- 2 Vælg [OK], og tryk derefter på  $\oplus$ .

Softwareopdateringen starter.

Når opdateringen er afsluttet, vises "COMPLETE" i 5 sekunder på frontpaneldisplayet, og systemet slukkes automatisk.

- 3 Tryk på  $I/\cup$  for at tænde systemet.

Systemet starter med den opdaterede software.

- 4 Tryk på  $\blacktriangle$  for at fjerne disken.

## [Videoindstillinger]

Du kan angive videoindstillinger ud fra typen af tilslutningsstik.

### ■ [Tv-type]

Du kan vælge formatforhold for det tilsluttede tv.

[16:9]: Vælg denne indstilling, når du tilslutter et widescreen-tv eller et tv med widescreen-funktion.

[4:3]: Vælg denne indstilling, når du tilslutter et tv med 4:3-skærm uden widescreen-funktion.

### ■ [Skærmformat]

Du kan vælge skærmkonfiguration for et 4:3-billede på et 16:9 widescreen-tv.

[Original]: Vælg denne indstilling, når du tilslutter et tv med widescreen-funktion. Viser et 4:3-billede i formatforholdet 16:9 på et widescreen-tv.

[Fast bred.-højde.-fh.]: Ændrer billedets størrelse, så det passer til skærmens størrelse med det oprindelige formatforhold.

### ■ [Bredde-højde-forhold for DVD]

Du kan vælge en skærmkonfiguration for afspilning af 16:9-billeder på et tv med en 4:3-skærm (kan vælges, når [Tv-type] er indstillet til [4:3], og [Skærmformat] er indstillet til [Fast bred.-højde.-fh.]).

[Letter Box]: Viser en bred skærm med sorte bjælker øverst og nederst.



[Pan & Scan]: Viser et billede i sin fulde højde på hele skærmen med beskårne sider.

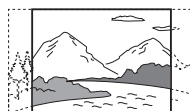



**■ [Konverterstilstand for biograf]**

Du kan indstille konverteringsmetoden for videosignalerne 480p/576p, 720p, 1080i eller 1080p\* fra HDMI OUT-stikket eller COMPONENT VIDEO OUT-stikkene.

\* Kun HDMI

**[Auto]:** Vælges normalt. Enheden registrerer automatisk, om materialet er video- eller filmbaseret og skifter til den passende konverteringsmetode.

**[Video]:** Den konverteringsmetode, der passer til videobaseret materiale, vælges altid uanset materialet.

**■ [Format for videoudgang]**

Du kan vælge stiktypen for videoudgangssignaler. Yderligere oplysninger findes i afsnittet "Opløsning for videoudgang" (side 109).

## 1 Tryk på $\updownarrow$ for at vælge stiktypen for videoudgangssignaler, og tryk derefter på $\oplus$ .

**Bemærk**

- Når du tilslutter HDMI OUT-stikket og andre videoudgangsstik samtidig, skal du vælge [Komponentvideo].

**[Tv-tilslutningsmetode]**

**[HDMI]:** Sender signaler via HDMI OUT-stikket afhængigt af nedenstående indstilling for [HDMI-opløsning].

**[Komponentvideo]:** Sender signaler via COMPONENT VIDEO OUT-stikket afhængigt af nedenstående indstilling for [Komponentopløsning].

**[Video]:** Udgangssignaler fra VIDEO OUT-stik.

## 2 (Når du vælger [HDMI] eller [Komponentvideo]) Tryk på $\updownarrow$ for at vælge signaltype for HDMI OUT-stikket eller COMPONENT VIDEO OUT-stikkene, og tryk derefter på $\oplus$ .

Hvis du skifter opløsning for videoudgangen, vises der et billede med den valgte opløsning i ca. 30 sekunder, hvorefter du bliver bedt om at bekræfte. Følg vejledningen på skærmen.

"HD" lyser på frontpaneldisplayet, når der sendes et videosignal af typen 720p/1080i/1080p.

**Bemærk**

- Hvis billedet er forvrænget, eller der ikke vises et billede, skal du vente i 30 sekunder uden at trykke på nogen knapper. Displayet vender tilbage til skærmen til indstilling af opløsningen.
- Hvis den valgte opløsning for videoudgangen er forkert, vises der ingen billeder på skærmen, når du trykker på en knap i 30 sekunder. I dette tilfælde skal du trykke på  $\blacktriangleright$  og  $\blacktriangleleft$  på enheden og holde dem nede i over 5 sekunder for at nulstille opløsningen for videoudgangen til den laveste opløsning.
- Hvis du tilslutter HDMI OUT-stik og andre videoudgangsstik samtidig, sendes der muligvis ikke videosignaler fra andre stik, undtagen HDMI OUT-stikket, når der er valgt [Auto] eller [1080p].

**[HDMI-opløsning]/  
[Komponentopløsning]**

**[Auto]** (kun HDMI): Vælges normalt.

Enheden starter med at sende signaler med den højeste opløsning, som tv'et accepterer: 1080p > 1080i > 720p > 480p/576p > 480i/576i

Hvis billedformatet ikke er som ønsket, skal du prøve en anden indstilling, der passer til dit tv.

[480i/576i]: Sender 480i/576i-videosignaler.

[480p/576p]: Sender 480p/576p-videosignaler.

[720p]: Sender 720p-videosignaler.

[1080i]: Sender 1080i-videosignaler.

[1080p] (kun HDMI): Sender 1080p-videosignaler.

**■ [BD-ROM 1080/24p-udgang]**

Du kan indstille udgangen til 1920 × 1080p/24 Hz-videosignaler, når du afspiller filmbaseret materiale på BD-rom'er (720p/24 Hz eller 1080p/24 Hz).

Der kan sendes 1920 × 1080p/24 Hz-videosignaler, når alle følgende betingelser er opfyldt.

- Du tilslutter et 1080/24p-kompatibelt tv med HDMI OUT-stikket.

- [Format for videoudgang] er indstillet til [HDMI].
- [HDMI-opløsning] er indstillet til [Auto] eller [1080p].

Indikatoren 24P lyser, når der sendes et 1920 × 1080p/24 Hz-videosignal.

[Auto]: Sender kun 1920 × 1080p/24 Hz-videosignaler, når du tilslutter et 1080/24p-kompatibelt tv med HDMI OUT-stikket.

[Til]: Sender 1920 × 1080p/24 Hz-videosignaler, uanset typen af det tilsluttede tv.

[Fra]: Vælg denne indstilling, når dit tv ikke er kompatibelt med 1080/24p-videosignaler.

#### **Bemærk**

- Der sendes muligvis ikke videosignaler, når [BD-ROM 1080/24p-udgang] er indstillet til [Til].

---

### ■ [YCbCr/RGB (HDMI)]

Du kan vælge farveindstilling for videosignaler, der sendes via HDMI OUT-stikket. Vælg den indstilling, der passer til typen af det tilsluttede tv.

[Auto]: Registrerer automatisk typen af den eksterne enhed og skifter til en passende farveindstilling.

[YCbCr (4:2:2)]: Sender YCbCr 4:2:2-videosignaler.

[YCbCr (4:4:4)]: Sender YCbCr 4:4:4-videosignaler.

[RGB (16-235)]: Vælg denne indstilling, når du tilslutter en enhed med et HDCP-kompatibelt DVI-stik.

[RGB (0-255)]: Vælg denne indstilling, når du tilslutter en enhed af typen RGB (0-255).

---

### ■ [x.v.-farvegengivelse]

Angiver, om der skal sendes xvYCC-oplysninger til det tilsluttede tv.

Ved at kombinere xvYCC-kompatibel video med et tv, der understøtter visning af x.v.Colour, bliver det muligt at gengive naturlige farver mere præcist.

[Auto]: Vælges normalt.

[Fra]: Vælg denne indstilling, hvis billedet er ustabil, eller farverne er unaturlige.

---

### ■ [Pausetilstand] (kun BD/dvd-video/dvd-r/dvd-rw)

Du kan vælge billedet i pausetilstand.

[Auto]: Billedet, herunder motiver i bevægelse, vises uden flimren. Du skal som regel vælge denne indstilling.

[Billede]: Billedet, herunder statiske motiver, vises i høj opløsning.

---

 **[Lydindstillinger]**

Gør det muligt at vælge lydindstillinger.

---

**■ [BD lydindstilling]**

Du kan vælge om interaktiv lyd (knaplyd, lydeffekter osv.) og sekundær lyd (kommentering) skal blandes, når du afspiller en BD, der indeholder denne type lyd.

[Miks]: Sender den lyd, der opnås ved at blande den interaktive lyd og den sekundære lyd til en primær lyd.

[Direkte]: Sender kun den primære lyd.

---

**■ [Lyd-DRC] (kun BD/dvd-video)**

Du kan komprimere lydsporets dynamiske område. [Lyd-DRC] er praktisk, hvis du ser film ved lav lydstyrke om natten.

[Auto]: Udfører afspilning i det dynamiske område, der er angivet af disken (kun BD-rom).

[Fra]: Det dynamiske område komprimeres ikke.

[Til]: Systemet gengiver lydsporet med det dynamiske område, der var tiltænkt under optagelsen.

---

**■ [Dæmp - TV]**

Der kan forekomme forvrængning, når der afspilles lyd fra en komponent, der er tilsluttet TV (AUDIO IN L/R)-stikkene. Du kan undgå forvrængning ved at reducere indgangsniveauet på enheden. Forvrængningen afhænger af den tilsluttede komponent og er ikke en fejl.

[Til]: Dæmper indgangsniveauet. Udgangsniveauet ændres.

[Fra]: Normalt indgangsniveau.

---

**■ [Dæmp - AUDIO]**

Der kan forekomme forvrængning, når der afspilles lyd fra en komponent, der er tilsluttet AUDIO (AUDIO IN L/R)-stikkene. Du kan undgå forvrængning ved at reducere indgangsniveauet på enheden. Forvrængningen afhænger af den tilsluttede komponent og er ikke en fejl.

[Til]: Dæmper indgangsniveauet.

Udgangsniveauet ændres.

[Fra]: Normalt indgangsniveau.

---

**■ [BD/dvd-lydudgang]**

Systemet kan ikke sende flerkanalslyd via HDMI OUT-stikket og systemets højttalere samtidigt. Du kan vælge outputmetoden.

[Kun højttaler]: Sender kun flerkanalslyd via systemets højttalere.

[Højttalerprioritet]: Sender flerkanalslys via systemets højttalere og sender lineære 2-kanals-PCM-signaler via HDMI OUT-stikket.

[HDMI-prioritet]: Sender 2-kanalsstereo lyd via systemets højttalere og aktiverer lyd via HDMI OUT-stikket. Lydformatet fra HDMI OUT-stikket afhænger af den tilsluttede komponent.

**Bemærk**

- Når du indstiller [BD/dvd-lydudgang] til [HDMI-prioritet], vises en bekræftelse på tv-skærmen. Tryk på  $\leftarrow/\rightarrow$  for at vælge [OK] for at afslutte indstillingen.
- Når du indstiller [BD/dvd-lydudgang] til [HDMI-prioritet], deaktiveres funktionerne SOUND MODE, DYNAMIC BASS, NIGHT, "TONE" og "DEC. MODE".
- Når funktionen System Audio Control (side 73) aktiveres, ændres denne indstilling muligvis automatisk.

---

### ■ [Lydeffekt]

Du kan aktivere/deaktivere systemets lydeffekter (SOUND MODE, DYNAMIC BASS, NIGHT, "TONE" og "DEC. MODE").

[Til]: Aktiverer systemets lydeffekter. Den øvre grænse for samplingsfrekvensen indstilles til 48 kHz.

[Fra]: Lydeffekter er deaktiveret. Vælg denne indstilling, hvis du ikke vil angive samplingsfrekvensens øvre grænse.

---

### ■ [Højtalerindstillinger]

Indstil højtalerne for at opnå en så god surroundsound som muligt. Yderligere oplysninger findes i afsnittet "Indstilling af højtalerne" (side 75).

---

### ■ [Autokalibrering]

Gør det muligt at kalibrere de relevante indstillinger automatisk. Yderligere oplysninger findes i afsnittet "Automatisk kalibrering af indstillinger" (side 74).

---



---

## [BD/DVD- visningsindstillinger]

Du kan angive detaljerede indstillinger for afspilning af BD/dvd.

---

### ■ [BD/DVD-menu]

Du kan vælge standardsproget for menuer på BD-rom'er og dvd-videoer.

Når du vælger [Vælg sprogkode], vises skærmen til indtastning af sprogkoden. Indtast koden for dit sprog som beskrevet i "Liste over sprogkoder" (side 112).

---

### ■ [Lyd]

Du kan vælge standardsproget for spor på BD-rom'er og dvd-videoer.

Når du vælger [Original], vælges det prioriterede sprog på disken.

Når du vælger [Vælg sprogkode], vises skærmen til indtastning af sprogkoden. Indtast koden for dit sprog som beskrevet i "Liste over sprogkoder" (side 112).

---

### ■ [Undertekster]

Du kan vælge standardsproget for undertekster på BD-rom'er og dvd-videoer.

Når du vælger [Vælg sprogkode], vises skærmen til indtastning af sprogkoden. Indtast koden for dit sprog som beskrevet i "Liste over sprogkoder" (side 112).

---

### ■ [BD-børnesikring]

Afspilningen af nogle BD-rom'er kan begrænses efter brugernes alder. Sekvenser kan blokeres eller skiftes ud med andre sekvenser.

**1** Indtast din firecifrede adgangskode med nummerknapperne.

**2** Tryk på  $\uparrow/\downarrow$  for at vælge [OK], og tryk derefter på  $\oplus$ .

### 3 Tryk på $\uparrow/\downarrow$ for at vælge en aldersbegrænsning, og tryk derefter på $\oplus$ .

Jo lavere værdi, jo strengere begrænsning. Hvis du vælger [Vælg aldersbegrænsning], kan du indtaste en aldersbegrænsningsniveau fra [0] til [255] med  $\leftarrow/\uparrow/\downarrow/\rightarrow$  og nummerknapperne.

#### Sådan annulleres indstillingen for Børnesikring

Vælg [Ingen restriktioner].

#### Bemærk

- Hvis du glemmer adgangskoden, skal du nulstille systemet (side 95) og angive en ny adgangskode (se [Adgangskode] (side 90)).
- Når du afspiller diske uden børnesikringsfunktion, kan afspilningen ikke begrænses på enheden.
- Afhængigt af den valgte disk bliver du muligvis bedt om at ændre børnesikringsniveauet, mens disken afspilles. I dette tilfælde skal du indtaste din adgangskode og derefter ændre niveauet.
- Når der er valgt [255] i [Vælg aldersbegrænsning], annulleres indstillingen Børnesikring.

#### Tip

- Du kan ændre adgangskoden. Se [Adgangskode] (side 90).

#### ■ [DVD-børnesikring]

Gør det muligt at begrænse afspilningen af bestemte dvd-videoer i overensstemmelse med et foruddefineret niveau, f.eks. brugerens alder. Sekvenser kan blokeres eller skiftes ud med andre sekvenser.

### 1 Indtast din firecifrede adgangskode med nummerknapperne.

### 2 Tryk på $\uparrow/\downarrow$ for at vælge [OK], og tryk derefter på $\oplus$ .

### 3 Tryk på $\uparrow/\downarrow$ for at vælge et niveau, og tryk derefter på $\oplus$ .

Jo lavere værdi, jo strengere begrænsning.

#### Sådan annulleres indstillingen for Børnesikring

Vælg [Ingen restriktioner].

#### Bemærk

- Hvis du glemmer adgangskoden, skal du nulstille systemet (side 95) og angive en ny adgangskode (se [Adgangskode] (side 90)).
- Når du afspiller diske uden børnesikringsfunktion, kan afspilningen ikke begrænses på enheden.
- Afhængigt af den valgte disk bliver du muligvis bedt om at ændre børnesikringsniveauet, mens disken afspilles. I dette tilfælde skal du indtaste din adgangskode og derefter ændre niveauet.

#### Tip

- Du kan ændre adgangskoden. Se [Adgangskode] (side 90).

#### ■ [Regionskode for børnesikring]

Afspilningen af nogle BD-rom'er og dvd-videoer kan begrænses efter geografisk område. Sekvenser kan blokeres eller skiftes ud med andre sekvenser.

### 1 Indtast din firecifrede adgangskode med nummerknapperne.

### 2 Tryk på $\uparrow/\downarrow$ for at vælge [OK], og tryk derefter på $\oplus$ .

### 3 Tryk på $\uparrow/\downarrow$ for at vælge en områdebegrænsning, og tryk derefter på $\oplus$ .

Når du vælger [Vælg regionskode], vises skærmen til indtastning af regionskoden. Indtast koden for områdebeskyttelsen som beskrevet i "Børnesikring/Liste over områdekoder" (side 112).

#### Bemærk

- Hvis du glemmer adgangskoden, skal du nulstille systemet (side 95) og angive en ny adgangskode (se [Adgangskode] (side 90)).
- Når du afspiller diske uden børnesikringsfunktion, kan afspilningen ikke begrænses på enheden.
- Afhængigt af den valgte disk bliver du muligvis bedt om at ændre børnesikringsniveauet, mens disken afspilles. I dette tilfælde skal du indtaste din adgangskode og derefter ændre niveauet.

#### Tip

- Du kan ændre adgangskoden. Se [Adgangskode] (side 90).

---

### ■ [Adgangskode]

Du kan angive eller ændre adgangskoden for funktionen Børnesikring. En adgangskode gør det muligt at angive en begrænsning for afspilning af BD-rom'er og dvd-video. Hvis det er nødvendigt, kan du bruge forskellige begrænsningsniveauer for BD-rom'er og dvd-videoer.

- 1 Indtast din firecifrede adgangskode med nummerknapperne.**
- 2 Tryk på  $\uparrow/\downarrow$  for at vælge [OK], og tryk derefter på  $\oplus$ .**

### Sådan ændres adgangskoden

- 1 Efter trin 1 skal du indtaste din firecifrede adgangskode med nummerknapperne.**
- 2 Tryk på  $\uparrow/\downarrow$  for at vælge [OK], og tryk derefter på  $\oplus$ .**
- 3 Indtast en ny adgangskode med nummerknapperne.**
- 4 Tryk på  $\uparrow/\downarrow$  for at vælge [OK], og tryk derefter på  $\oplus$ .**

---

### ■ [Afspilningslag for hybriddisk]

Du kan vælge en lagprioritet, når du afspiller en hybriddisk. Hvis du vil ændre indstillingen, skal du slukke for systemet og tænde det igen.

[BD]: Afspiller BD-lag.

[DVD/CD]: Afspiller dvd- og cd-lag.

---

### ■ [BD-internetforbindelse]

Du kan angive, om indholdet på en BD (i tilstanden BDMV), der afspilles, må oprette forbindelse til internettet. Denne funktion kræver en netværksforbindelse og -indstillinger (side 92).

[Tillad]: Du skal som regel vælge denne indstilling.

[Tillad ikke]: Blokerer internetforbindelse.

---

## [Indstillinger for foto]

Gør det muligt at vælge fotorelaterede indstillinger.

---

### ■ [Diasshow-hastig.]

Du kan ændre hastigheden for diasshow.

[Hurtig]: Billederne skifter hurtigt.

[Normal]: Billederne skifter i normal hastighed.

[Langsom]: Billederne skifter langsomt.

## [HDMI-indstillinger]

Gør det muligt at vælge HDMI-indstillinger.

### ■ [Kontrol til HDMI]

Gør det muligt at slå funktionen [Kontrol til HDMI] til/fra. Yderligere oplysninger findes i afsnittet "Brug af funktionen Kontrol til HDMI for "BRAVIA" Sync" (side 71).

[Til]: Til. Du kan betjene de komponenter, der er tilsluttet med et HDMI-kabel.

[Fra]: Fra.

### ■ [Lydgrænse]

Hvis du ændrer tv'ets outputmetode til systemhøjttaleren i tv'ets menu eller trykker på THEATRE, aktiveres System Audio Control (side 73), og der høres muligvis en høj lyd afhængigt af, hvor højt der er skruet op for lyden på systemet. Du kan undgå dette ved at begrænse det maksimale lydniveau.

[Niveau 3]: Det maksimale lydniveau indstilles til 10.

[Niveau 2]: Det maksimale lydniveau indstilles til 15.

[Niveau 1]: Det maksimale lydniveau indstilles til 20.

[Fra]: Fra.

#### Bemærk

- Denne funktion er kun tilgængelig, når du slutter enheden til tv'et med HDMI-kabel, og [Kontrol til HDMI] er indstillet til [Til].

## [Systemindstillinger]

Gør det muligt at vælge systemrelaterede indstillinger.

### ■ [Skærmsprog]

Du kan vælge det sprog, der skal vises på skærmen.

### ■ [Standbytilstand]

Du kan få systemet til at starte hurtigere, når du tænder det.

[Hurtigstart]: Gør opstartstiden fra standbytilstand kortere. Du kan hurtigt betjene systemet, når du har tændt det.

[Normal]: Standardindstillingen.

#### Bemærk

- Når [Standbytilstand] er indstillet til [Hurtigstart], bruges der mere strøm, end når [Standbytilstand] er indstillet til [Normal].

### ■ [Automatisk visning]

Du kan få vist oplysninger, når du skifter lydtilstand eller under afspilningen.

[Til]: Viser automatisk oplysninger på skærmen, når du skifter visningstitel, billedtilstand, lydsignal, osv.

[Fra]: Viser kun oplysninger, når du trykker på  DISPLAY.

### ■ [Pauseskærm]

Pauseskærmen vises, når du ikke har brugt systemet i over 15 minutter, mens en skærmvisning, f.eks. menuen Home, vises på tv-skærmen. Pauseskærmen forhindrer, at skærmenheden beskadiges (ghosting).

[Til]: Aktiverer funktionen Pauseskærm.

[Fra]: Fra.

---

### ■ [Meddel. om softwareopdatering]

Du kan få oplysninger om nye versioner af softwaren. Oplysningerne vises på tv-skærmen, når du tænder for systemet. Denne funktion kræver en netværksforbindelse og -indstillinger (side 92).

[Til]: Indstiller systemet til at give dig besked om ny versioner af softwaren (side 83).  
[Fra]: Fra.

---

### ■ [Systeminformation]

Du kan få vist versionen af systemets software og MAC-adressen.

---

## [Netværksindstillinger]

Du kan angive detaljerede indstillinger for internet og netværk.

---

### ■ [Internetindstillinger]

Disse elementer er nødvendige, når du opretter forbindelse til internettet via et netværkskabel. Indtast de pågældende værdier (alfanumeriske tegn) for din bredbåndsrouter eller en trådløs LAN-router. Obligatoriske indstillinger varierer, afhængigt af internetudbyderen eller routeren. Yderligere oplysninger findes i de betjeningsvejledninger, som du har fået af internetudbyderen eller routerproducenten.

**1 Tryk på  $\uparrow/\downarrow$  for at vælge [IP-adresseindhentning], og tryk derefter på  $\oplus$ .**

**2 Tryk på  $\uparrow/\downarrow$  for at vælge et element, og tryk derefter på  $\oplus$ .**

[Brug DHCP]: Vælg dette, når DHCP-serverindstillinger (Dynamic Host Configuration Protocol) er tilgængelige fra din internetudbyder. De nødvendige netværksindstillinger til systemet tildeles automatisk.

Hvis du indstiller [DNS-server autoindhentning] til [Fra], skal du indstille følgende elementer:

- [DNS-server (Primær)]
- [DNS-server (Sekundær)]

[Brug statisk IP-adres.]: Angiv IP-adressen manuelt afhængigt af dit netværksmiljø.

Indstil følgende elementer:

- [IP-adresse]
- [Subnetmaske]
- [Standard gateway]
- [DNS-server (Primær)]
- [DNS-server (Sekundær)]

#### **Bemærk**

- Når du angiver adresserne [DNS-server (Primær)]/[DNS-server (Sekundær)] manuelt, skal du indtaste adressen [DNS-server (Primær)]. Ellers indstilles [Internetindstillinger] forkert.



**3** Hvis din internetudbyder har en bestemt proxyserverindstilling, skal du trykke på  $\uparrow/\downarrow$  for at vælge [Proxyindstillinger] og trykke på  $\oplus$ .

Skærmen [Proxyindstillinger] vises.

Gå til trin 8, hvis proxyserveren ikke har en bestemt indstilling.

**4** Tryk på  $\uparrow/\downarrow$  for at vælge [Brug af proxyserver], og tryk derefter på  $\oplus$ .

**5** Tryk på  $\uparrow/\downarrow$  for at vælge [Til], og tryk derefter på  $\oplus$ .

**6** Vælg [Proxyserver] og [Port], og indtast indstillingerne.

Yderligere oplysninger om indtastning af proxyserveren findes i afsnittet "Sådan indtaster du tegn" (side 93).

**7** Tryk på RETURN.

**8** Tryk på  $\uparrow/\downarrow$  for at vælge [Netværksdiagnostik], og tryk derefter på  $\oplus$ .

**9** Tryk på  $\leftarrow/\rightarrow$  for at vælge [Start], og tryk derefter på  $\oplus$ .

**10** Kontroller, at meddelelsen [Netværksforbindelser er korrekte.] vises.

Opsætning er gennemført. Hvis meddelelsen ikke vises, skal du følge meddelelserne på skærmen.

## Sådan indtaster du tegn

Skærmen til indtastning af tegn vises, når du vælger [Proxyserver] i [Proxyindstillinger].

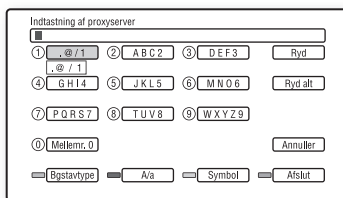

**1** Tryk flere gange på nummerknapperne for at vælge et tegn.

Eksempel:

Tryk en gang på nummerknappen 3 for at indtaste et [D].

Tryk tre gange på nummerknappen 3 for at indtaste et [F].

**2** Tryk på  $\rightarrow$ , og indtast det næste tegn.

**3** Tryk på den blå knap ([Afslut]) for at afslutte.

Du kan bruge følgende knapper til at indtaste tegn.

Knapper	Detaljer
Rød knap [Bgstavtype]	Skifter mellem alfabetet og tal på tastaturet.
Grøn knap [A/a]	Skifter mellem store og små bogstaver på tastaturet.
Gul knap [Symbol]	Viser tastaturet til symboler.
Blå knap [Afslut]	Indtastningen anvendes, og systemet vender tilbage til den forrige visning.
CLEAR [Ryd]/[Ryd alt]	Sletter tegnet til højre for markøren. Hvis du vil slette alle viste tegn, skal du trykke på CLEAR og holde den nede i mindst 2 sekunder.
RETURN [Annuller]	Annulerer indtastningen og vender tilbage til den forrige visning.
$\leftarrow/\uparrow/\downarrow/\rightarrow$ , $\oplus$	<ul style="list-style-type: none"> <li>Vælg en indtastningsfunktion med <math>\leftarrow/\uparrow/\downarrow/\rightarrow</math>, og tryk derefter på <math>\oplus</math>.</li> <li>Indtast tegn på følgende måde:                             <ol style="list-style-type: none"> <li>Vælg et panel til valg af tegn med <math>\leftarrow/\uparrow/\downarrow/\rightarrow</math>, og tryk derefter på <math>\oplus</math>.</li> <li>Vælg et tegn med <math>\leftarrow/\rightarrow</math>, og tryk derefter på <math>\oplus</math>.</li> </ol> </li> </ul>

## [Lynopsætning]

Du kan køre Lynopsætning igen for at foretage grundlæggende indstillinger.

- 1 Tryk på  $\leftarrow/\rightarrow$  for at vælge [Start], og tryk derefter på  $\oplus$ .
- 2 Følg anvisningerne fra trin 4 i "Trin 4: Udførelse af Lynopsætning" (side 35).

## [Nulstilling]

### Gendannelse af systemindstillinger, der ikke er beskyttet med adgangskode

Du kan gendanne systemets standardindstillinger. Indstillingerne kan gendannes efter funktionsgruppe. Alle indstillinger i gruppen gendannes.

- 1 Tryk på  $\oplus$  for at vælge [Nulstil til standardindstillinger fra fabrikken], og tryk derefter på  $\oplus$ .
- 2 Tryk på  $\uparrow/\downarrow$  for at vælge de indstillinger, der skal gendannes til standardindstillinger, og tryk derefter på  $\oplus$ .

Du kan gendanne standardindstillinger for følgende indstillinger:

- [Videoindstillinger]
- [Lydindstillinger]
- [BD/DVD-visningsindstillinger] (bortset fra indstillinger for [BD-børnesikring], [DVD-børnesikring], [Regionskode for børnesikring], [Adgangskode])
- [Indstillinger for foto]
- [HDMI-indstillinger]
- [Systemindstillinger]
- [Netværksindstillinger]
- [Alle indstillinger] (bortset fra indstillinger for [BD-børnesikring], [DVD-børnesikring], [Regionskode for børnesikring], [Adgangskode])

Du bliver bedt om at bekræfte.

#### Bemærk

- Når [Alle indstillinger] vælges, gendannes alle indstillinger bortset fra dem, der er knyttet til adgangskode, og systemet slukkes.
- Indstillinger, der nævnes i afsnittet "Tilpasning af videobilleder" (side 49), gendannes ikke.

- 3 Tryk på  $\leftarrow/\rightarrow$  for at vælge [Start], og tryk derefter på  $\oplus$ .

Vælg [Annuller] for at annullere.

## Gendannelse af systemets standardindstillinger

Du kan gendanne systemets standardindstillinger.

- 1** Tryk på  $\oplus$  for at vælge [Nulstil til standardindstillinger fra fabrikken], og tryk derefter på  $\oplus$ .
- 2** Tryk på  $\updownarrow$  for at vælge [Alle indstillinger], og tryk derefter på  $\oplus$ .  
Du bliver bedt om at bekræfte.
- 3** Tryk på  $\blacksquare$  og VOLUME – på enheden samtidigt i over 5 sekunder.  
Alle systemets standardindstillinger gendannes, og systemet slukkes.

### Bemærk

- Indstillinger, der nævnes i afsnittet "Tilpasning af videobilleder" (side 49), gendannes ikke.

## Forholdsregler

### Om sikkerhed

- Undlad at anbringe genstande med væske, f.eks. en vase, på systemet og placere systemet i nærheden af vand, f.eks. et badekar eller en bruser, da dette kan medføre brand eller elektrisk stød. Hvis du spilder væske eller ting ned i kabinettet, skal du afbryde strømmen til systemet og få den kontrolleret af en kvalificeret tekniker, før den bruges igen.
- Du må ikke røre netledningen med våde hænder. Dette kan medføre elektrisk stød.

### Om strømkilder

- Tag netledningen ud af stikkontakten, hvis systemet ikke skal bruges i en længere periode. Træk i stikket, aldrig i ledningen.

### Om placering

- Placer systemet på et sted med tilstrækkelig ventilation for at undgå overophedning af systemet.
- Når der afspilles ved høj lydstyrke i længere tid, bliver kabinettet meget varmt. Dette er ikke en fejl. Rør ikke ved kabinettet. Du må ikke placere systemet et sted med begrænset plads, hvor ventilationen er dårlig, da dette kan medføre overophedning.
- Du må ikke blokere ventilationsåbningerne ved at anbringe noget på systemet. Systemet er udstyret med en højeffektforstærker. Hvis ventilationsåbningerne blokeres, kan systemet blive for varmt, og der kan opstå fejl.
- Du må ikke placere systemet på overflader som tæpper osv. eller i nærheden af f.eks. gardiner, der kan blokere ventilationsåbningerne.
- Du må ikke anbringe systemet på et sted med begrænset plads, f.eks. i en bogreol eller lignende.
- Anbring ikke systemet i nærheden af varmekilder, f.eks. radiatorer, ventilationskanaler eller på steder med direkte sollys, meget støv, mekaniske vibrationer eller rystelser.
- Du må ikke placere systemet i skrå stilling. Det er kun beregnet til at blive betjent i vandret stilling.
- Anbring ikke systemet og diskene i nærheden af komponenter med kraftige magneter, f.eks. mikrobølgeovne eller store højttalere.
- Du må ikke anbringe tunge genstande på systemet.

### Om betjening

- Hvis systemet flyttes direkte fra et koldt til et varmt sted eller placeres i et rum med høj luftfugtighed, kan der dannes kondens på linserne i enheden. Hvis der dannes kondens, fungerer systemet muligvis ikke korrekt. I sådanne situationer skal disken fjernes, og systemet skal stå tændt i cirka en halv time, indtil fugten er fordampet.
- Hvis du flytter systemet, skal eventuelle diske fjernes, da de ellers kan blive beskadiget.
- Hvis der falder noget ned i kabinettet, skal strømmen afbrydes, og enheden skal efterses af autoriserede teknikere, før den tages i brug igen.

### Om lydstyrkeregulering

- Du må ikke skrue op for lyden, når du lytter til en sektion med meget lave lyde eller uden lyd. Hvis du gør dette, kan højttalerne blive ødelagt, når der pludselig afspilles en sektion med meget kraftig lyd.

### Om rengøring

- Rengør kabinettet, panelet og knapperne med en blød klud, der er let fugtet med et mildt rengøringsmiddel. Du må ikke bruge skuresvampe, skurepulver eller opløsningsmidler, f.eks. sprit eller rensebenzin. Kontakt den nærmeste Sony-forhandler, hvis du har spørgsmål, eller hvis der opstår problemer med systemet.

### Om diskrengøring, disk/linsereensemiddel

- **Du må ikke bruge rensediske eller disk/linsereensemiddel (f.eks. flydende eller fra spray).** Disse kan forårsage fejl i enheden.

### Om udskiftning af dele

- Hvis dette system skal repareres, skal de udskiftede dele muligvis indleveres til genbrug eller genvinding.

### Om tv-skærmens farver

- Hvis højttalerne forstyrrer tv-skærmens farver, skal du slukke tv'et og tænde det igen efter 15 til 30 minutter. Hvis farverne fortsat er uregelmæssige, skal højttalerne placeres længere væk fra tv'et.

#### VIGTIGT!

Forsigtig: Dette system kan vise et stillvideobillede eller et billede på tv-skærmen i ubegrænset tid. Hvis stillvideobilledet eller billedet på tv-skærmen vises i længere tid, er der risiko for permanent beskadigelse af tv-skærmen. Projektions-tv er særlig følsomme over for dette fænomen.

## Om flytning af systemet

Før systemet flyttes, skal du kontrollere, at der ikke sidder en disk i enheden og tage netledningen ud af stikkontakten.

## Om S-AIR-funktionen

- Da S-AIR-funktionen sender lyden via radiobølger, skal du være opmærksom på følgende:
  - Lyden kan falde ud, hvis radiobølgerne møder en forhindring. Dette er karakteristisk for radiobølgerne og er ikke en fejl.
  - Udstyr, der genererer elektromagnetisk energi, f.eks. en mikrobølgeovn, kan derfor skabe interferens i lydtransmissionen.
- S-AIR-funktionen bruger radiobølger, der deler frekvens med andre trådløse systemer, f.eks. trådløst LAN eller Bluetooth, og der kan derfor opstå interferens eller dårlig transmission. I dette tilfælde skal du træffe følgende forholdsregler:
  - Du må ikke installere systemet i nærheden af andre trådløse systemer.
  - Du må ikke bruge systemet og andre trådløse systemer samtidigt.
- Transmissionsafstanden varierer, afhængigt af brugsmiljøet. Find den placering, hvor transmissionen mellem S-AIR-hovedenheden og -underenheden er mest effektiv, og placer S-AIR-hovedenheden og -underenheden på dette sted.

## Bemærkninger om diske

### Om håndtering af diske

- Hold i diskens kant for ikke at gøre diskoverfladen snavset. Du må ikke røre ved overfladen.
- Du må ikke sætte papir eller tape på disken.



- Du må ikke udsætte disken for direkte sollys eller varmekilder, f.eks. varmeblæsere, og den må ikke efterlades i en bil, der er parkeret i direkte sollys, da temperaturen i bilen kan stige voldsomt.
- Anbring disken i coveret efter afspilning.

### Om rengøring

- Rengør disken med en rengøringsklud før afspilning. Aftør disken fra midten og ud.



- Du må ikke bruge opløsningsmidler, f.eks. rensebenzin, fortynder, rensmidler eller antistatisk spray, der er beregnet til vinyl-lp'er.

Dette system kan kun afspille en almindelig rund disk. Der kan opstå fejl, hvis du forsøger at afspille en disk med en afvigende form (f.eks. kort-, hjerte- eller stjerneformet).



Du må ikke bruge en disk, hvor der er påsat mærkater eller fastgjort ringe.

# Fejlfinding



Hvis du oplever nogle af følgende problemer under afspilningen, kan du i første omgang bruge denne fejlfindingsvejledning til selv at forsøge at løse problemet. Hvis problemet fortsætter, skal du kontakte den nærmeste Sony-forhandler.

Bemærk, at serviceteknikeren kan beholde eventuelle dele, der fjernes under reparationen. Hvis der opstår problemer med S-AIR-funktionen, skal du få en Sony-forhandler til at kontrollere hele systemet (S-AIR-hovedenheden og underenheden).

## Strøm





Symptom	Løsningsforslag
Der er ingen strøm.	<ul style="list-style-type: none"><li>• Kontroller, at netledningen er tilsluttet korrekt.</li><li>• Tryk på , når "STANDBY" er forsvundet fra frontpaneldisplayet.</li></ul>
Hvis "PROTECTOR" og "PUSH POWER" vises skiftevis på frontpaneldisplayet.	<ul style="list-style-type: none"><li>• Tryk på  for at slukke systemet, og kontroller følgende, når der ikke længere står "STANDBY".</li><li>• Er højttalerkablerne (+ og -) kortslettet?</li><li>• Bruger du de korrekte højttalere?</li><li>• Er systemets ventilationsåbninger blokeret?</li><li>• Tænd systemet, når ovenstående punkter er kontrolleret, og eventuelle problemer løst. Hvis ovenstående punkter ikke løser problemet, skal du kontakte den nærmeste Sony-forhandler.</li></ul>

## Billede

Symptom	Løsningsforslag
Der vises intet billede.	<ul style="list-style-type: none"><li>• Videotilslutningskablerne er ikke tilsluttet korrekt.</li><li>• Videotilslutningskablerne er beskadigede.</li><li>• Enheden er ikke sluttet til det korrekte tv-indgangsstik (side 23).</li><li>• Tv'ets videoindgang er ikke indstillet til at vise billeder fra systemet.</li><li>• Kontroller outputmetoden på systemet (side 23).</li><li>• Sæt tilslutningskablet godt i igen.</li><li>• Enheden er sluttet til en enhed, der ikke er HDCP-kompatibel (High-bandwidth Digital Content Protection) ("HDMI" på frontpaneldisplayet lyser ikke) (side 23).</li><li>• Når du afspiller en dvd med to lag, afbrydes video- og lydsignalet muligvis et øjeblik på det sted, hvor lagene skifter.</li></ul>
Der vises intet billede, når der er valgt en forkert opløsning for videoudgangen i [Format for videoudgang].	<ul style="list-style-type: none"><li>• Tryk på  og  på enheden, og hold dem nede i over 5 sekunder for at nulstille opløsningen for videoudgangen til den laveste opløsning.</li></ul>
Der sendes ikke videosignaler fra stikkene, undtagen fra HDMI OUT-stikket, når HDMI OUT-stikket og andre videoudgangsstik tilsluttes samtidig.	<ul style="list-style-type: none"><li>• Indstil [Format for videoudgang] til [Komponentvideo] (side 85).</li></ul>
Det mørke område på billedet er for mørkt/det lyse område er for lyst eller unaturligt.	<ul style="list-style-type: none"><li>• Indstil [Billedkvalitetstilstand] til [Standard] (standardindstilling) (side 49).</li></ul>
Billedet vises ikke korrekt.	<ul style="list-style-type: none"><li>• Kontroller indstillingerne i [Format for videoudgang] (side 85).</li></ul>

Symptom	Løsningsforslag
Der er støj på billedet.	<ul style="list-style-type: none"> <li>• Disken er snavset eller defekt.</li> <li>• Hvis billedsignalet fra systemet skal gennem videobåndoptageren, før det når tv'et, kan visse BD/dvd-programmers kopisikringssignal påvirke billedkvaliteten. Hvis der stadig er problemer, selvom du slutter enheden direkte til tv'et, skal du prøve at slutte enheden til de andre indgangsstik.</li> </ul>
Billedet fylder ikke hele tv-skærmen, selvom du har valgt formatforhold under [Tv-type] i [Videoindstillinger].	<ul style="list-style-type: none"> <li>• Formatforholdet for disken kan ikke ændres.</li> </ul>
Der opstår farveforstyrrelser på tv-skærmen.	<ul style="list-style-type: none"> <li>• Hvis højttalerne bruges med et CRT-tv eller en projektor, skal højttalerne placeres mindst 0,3 meter fra tv'et.</li> <li>• Hvis der fortsat er farveuregelmæssigheder, skal du slukke for tv'et og tænde det igen efter 15 til 30 minutter.</li> <li>• Hvis der høres hyletoner, skal du placere højttalerne længere væk fra tv'et.</li> <li>• Sørg for, at der ikke er magnetiske genstande (magnetlås på tv-bordet, medicinsk udstyr, legetøj m.v.) i nærheden af højttalerne.</li> </ul>

## Lyd

Symptom	Løsningsforslag
Der er ingen lyd.	<ul style="list-style-type: none"> <li>• Højttalerkablet er ikke tilsluttet korrekt.</li> <li>• Tryk på  på fjernbetjeningen, hvis meddelelsen "MUTING ON" vises på frontpaneldisplayet.</li> <li>• Systemet er sat på pause. Tryk på  for at skifte til normal afspilning.</li> <li>• Der spoles frem eller tilbage. Tryk på  for at skifte til normal afspilning.</li> <li>• Kontroller højttalerindstillingerne (side 75).</li> <li>• Der spoles langsomt tilbage, eller billedet fryses. Tryk på  for at skifte til normal afspilning.</li> </ul>
Der kommer ikke lyd fra HDMI OUT-stikket.	<ul style="list-style-type: none"> <li>• HDMI OUT-stikket er sluttet til en DVI-enhed (Digital Visual Interface); DVI-stik accepterer ikke lydsignaler.</li> <li>• Prøv følgende: ① Sluk og tænd for systemet. ② Sluk og tænd for den tilsluttede komponent. ③ Fjern og isæt HDMI-kablet.</li> <li>• Indstil [BD/dvd-lydudgang] til [HDMI-prioritet] (side 87).</li> </ul>
Lydsignalerne fra venstre og højre er ubalancerede eller byttet om.	<ul style="list-style-type: none"> <li>• Kontroller, at højttalerne og komponenterne er tilsluttet korrekt.</li> </ul>
Der høres ingen lyd fra subwooferen.	<ul style="list-style-type: none"> <li>• Kontroller højttalertilslutningerne og -indstillingerne (side 21, 75).</li> </ul>
Der høres kraftig summen eller støj.	<ul style="list-style-type: none"> <li>• Kontroller, at højttalerne og komponenterne er tilsluttet korrekt.</li> <li>• Kontroller, at tilslutningskablerne er placeret på afstand af en transformer eller motor, og at kablerne er mindst 3 meter fra et tv eller lysstofrør.</li> <li>• Flyt tv'et væk fra lydkomponenterne.</li> <li>• Stikkene er snavsede. Tør dem af med en klud, der er let fugtet med sprit.</li> <li>• Rengør disken.</li> </ul>
Lyden mister stereoeffekten, når du afspiller en cd.	<ul style="list-style-type: none"> <li>• Vælg stereolyd ved at trykke på  (side 56).</li> <li>• Sørg for, at enheden er tilsluttet korrekt.</li> </ul>

Symptom	Løsningsforslag
Surroundeffekten er vanskelig at høre under afspilning af Dolby Digital-, DTS- eller MPEG-lyd.	<ul style="list-style-type: none"> <li>• Kontroller indstillingen for afkodningstilstand (side 40).</li> <li>• Kontroller højttalertilslutningerne og -indstillingerne (side 21, 75).</li> <li>• Afhængigt af BD'en/dvd'en er udgangssignalet muligvis ikke et fuldt 5.1-kanalssignal. Det kan være i mono eller stereo, selvom lydsporet er optaget i Dolby Digital- eller MPEG-lydformat.</li> </ul>
Der høres kun lyd fra centerhøjttaleren.	<ul style="list-style-type: none"> <li>• Afhængigt af disken kommer lyden muligvis kun fra centerhøjttaleren.</li> </ul>
Der høres ingen lyd fra centerhøjttaleren.	<ul style="list-style-type: none"> <li>• Kontroller højttalertilslutningerne og -indstillingerne (side 21, 75).</li> <li>• Kontroller indstillingen for afkodningstilstand (side 40).</li> <li>• Afhængigt af kilden er effekten af centerhøjttaleren mindre udpræget.</li> <li>• Der afspilles en 2-kanalskilde.</li> </ul>
Der høres ingen lyd eller kun meget svag lyd fra surroundhøjttalerne.	<ul style="list-style-type: none"> <li>• Kontroller højttalertilslutningerne og -indstillingerne (side 21, 75).</li> <li>• Kontroller indstillingen for afkodningstilstand (side 40).</li> <li>• Afhængigt af kilden er effekten af surroundhøjttalerne mindre udpræget.</li> <li>• Kontroller indstillingen for trådløse enheder (side 33).</li> <li>• Der afspilles en 2-kanalskilde.</li> </ul>
Starten af lyden er skåret væk.	<ul style="list-style-type: none"> <li>• Indstil lydtilstanden til "MOVIE" eller "MUSIC" (side 55).</li> <li>• Vælg "A.F.D. STD" som afkodningstilstand (side 40).</li> </ul>
Lydeffekter er deaktiveret.	<ul style="list-style-type: none"> <li>• Effekterne SOUND MODE, DYNAMIC BASS, NIGHT, "TONE", og "DEC. MODE" kan være deaktiveret, afhængigt af inputstream (side 88).</li> </ul>
Lyden fra en tilsluttet komponent forvrænges.	<ul style="list-style-type: none"> <li>• Reducer indgangsniveauet for den tilsluttede komponent ved at indstille [Dæmp - TV] eller [Dæmp - AUDIO] (side 87).</li> </ul>

## Betjening

Symptom	Løsningsforslag
Der kan ikke stilles ind på radiostationer.	<ul style="list-style-type: none"> <li>• Kontroller, at antennerne er tilsluttet korrekt. Juster antennerne, eller tilslut eventuelt en ekstern antenne.</li> <li>• Stationernes signalstyrke er for svag til automatisk tuning. Indstil med Direkte indstilling.</li> <li>• Der er ikke gemt stationer, eller de gemte stationer er blevet slettet (under scanning efter gemte stationer). Gem stationerne (side 59).</li> <li>• Tryk på DISPLAY, indtil frekvensen vises på frontpaneldisplayet.</li> </ul>
Fjernbetjeningen virker ikke.	<ul style="list-style-type: none"> <li>• Fjern eventuelle hindringer mellem fjernbetjeningen og enheden.</li> <li>• Afstanden mellem fjernbetjeningen og enheden er for stor.</li> <li>• Fjernbetjeningen er ikke rettet mod enhedens fjernbetjeningsmodtager.</li> <li>• Batterierne i fjernbetjeningen er ved at være opbrugt.</li> <li>• Hvis du ikke kan udføre menubetjening via frontpaneldisplayet, skal du trykke på HOME på fjernbetjeningen.</li> </ul>



Symptom	Løsningsforslag
Dysken afspilles ikke.	<ul style="list-style-type: none"> <li>• Dysken er snavset.</li> <li>• Der er ikke ilagt en disk.</li> <li>• Dysken vender forkert. Ilæg dysken med afspilningssiden nedad.</li> <li>• Dysken ligger skævt i dyskskuffen.</li> <li>• Du forsøger at afspille en disk med et format, der ikke kan afspilles på dette system (side 106).</li> <li>• BD'ens/dvd'ens områdekode passer ikke til systemet.</li> <li>• Der er dannet kondens i enheden. Kondensen kan beskadige linserne. Fjern dysken, og lad enheden stå tændt i ca. en halv time.</li> <li>• Systemet kan ikke afspille en disk, der ikke er afsluttet korrekt (side 106).</li> </ul>
Filnavnet vises ikke korrekt.	<ul style="list-style-type: none"> <li>• Systemet kan kun vise ISO 8859-1-kompatible tegnformater. Andre tegnformater vises muligvis ikke korrekt.</li> <li>• Indtastede tegn vises muligvis ikke korrekt afhængigt af den skrivesoftware, der blev brugt.</li> </ul>
Dysken afspilles ikke fra begyndelsen.	<ul style="list-style-type: none"> <li>• Der er valgt Genoptag afspilning. Tryk på OPTIONS, og vælg [Afspil fra start]. Tryk på ⊕.</li> <li>• Titlen eller BD'ens/dvd'ens menu vises automatisk på tv-skærmen.</li> </ul>
Systemet begynder automatisk at afspille dysken.	<ul style="list-style-type: none"> <li>• BD'en/dvd'en indeholder en automatisk afspilningsfunktion.</li> </ul>
Afspilningen stopper automatisk.	<ul style="list-style-type: none"> <li>• En disk kan indeholde et autopausesignal. Når du afspiller en sådan disk, stopper systemet afspilningen ved autopausesignalet.</li> </ul>
Du kan ikke udføre funktioner, f.eks. stop og søg.	<ul style="list-style-type: none"> <li>• Ikke alle diske understøtter ovenstående handlinger. Se den betjeningsvejledning, der fulgte med dysken.</li> </ul>
Meddelelserne vises ikke på tv-skærmen på det ønskede sprog.	<ul style="list-style-type: none"> <li>• Vælg det ønskede skærmsprog i installationsmenuen under [Skærmsprog] i [Systemindstillinger] (side 91).</li> </ul>
Sproget for lydsporet/undertekster eller vinkler kan ikke ændres.	<ul style="list-style-type: none"> <li>• Prøv at bruge BD'ens eller dvd'ens menu i stedet for at vælge direkte med knappen på fjernbetjeningen (side 46).</li> <li>• Der findes ikke spor med flere sprog/undertekster eller flere vinkler på den BD eller dvd, der afspilles.</li> <li>• Det er ikke muligt at ændre sproget for lydsporet/undertekster eller vinkler på BD'en eller dvd'en.</li> </ul>
Dyskskuffen åbner ikke, og du kan ikke fjerne dysken, selvom du trykker på ▲.	<ul style="list-style-type: none"> <li>• Prøv følgende: ① Tryk på VOLUME – og ▲ på enheden, og hold dem nede i over 5 sekunder for at åbne dyskskuffen. ② Tag dysken ud. ③ Tag netledningen ud af stikkontakten, og sæt den i igen efter nogle minutter.</li> </ul>
En disk kan ikke skubbes ud, og "LOCKED" vises på frontpaneldisplayet.	<ul style="list-style-type: none"> <li>• Kontakt din Sony-forhandler eller et lokalt, autoriseret Sony-servicecenter.</li> </ul>
Systemet fungerer ikke, som det plejer.	<ul style="list-style-type: none"> <li>• Tag netledningen ud af stikkontakten, og sæt det i igen efter nogle minutter.</li> </ul>

Symptom	Løsningsforslag
Funktionen Kontrol til HDMI virker ikke.	<ul style="list-style-type: none"> <li>• Kontroller HDMI-forbindelsen, når "HDMI" ikke lyser på frontpaneldisplayet (side 23).</li> <li>• Indstil [Kontrol til HDMI] i [HDMI-indstillinger] til [Til] (side 91).</li> <li>• Sørg for, at den tilsluttede komponent er kompatibel med funktionen [Kontrol til HDMI].</li> <li>• Kontroller, at netledningen er sluttet korrekt til den tilsluttede komponent.</li> <li>• Kontroller indstillingen for funktionen Kontrol til HDMI for den tilsluttede komponent. Se den betjeningsvejledning, der fulgte med komponenten.</li> <li>• Hvis du ændrer HDMI-tilslutningen, tilslutter eller fjerner netledningen, eller hvis der opstår strømsvigt, skal du indstille [Kontrol til HDMI] i [HDMI-indstillinger] til [Fra] og derefter indstille [Kontrol til HDMI] i [HDMI-indstillinger] til [Til] (side 91).</li> <li>• Yderligere oplysninger findes i afsnittet "Brug af funktionen Kontrol til HDMI for "BRAVIA" Sync" (side 71).</li> </ul>
Der sendes ingen lyd fra systemet og tv'et, når funktionen System Audio Control bruges.	<ul style="list-style-type: none"> <li>• Sørg for, at det tilsluttede tv er kompatibelt med funktionen System Audio Control.</li> <li>• Yderligere oplysninger findes i afsnittet "Brug af funktionen Kontrol til HDMI for "BRAVIA" Sync" (side 71).</li> </ul>
Den eksterne hukommelse genkendes ikke.	<ul style="list-style-type: none"> <li>• Prøv følgende: ① Sluk systemet. ② Ret ▼-mærket på EXT-porten ind efter ▼-mærket på den eksterne hukommelse, og isæt den eksterne hukommelse (kun USG1H). ③ Tænd systemet. ④ Kontroller, at indikatoren EXT lyser på frontpaneldisplayet.</li> </ul>
Bonusindhold eller andre data på en BD-rom kan ikke afspilles.	<ul style="list-style-type: none"> <li>• Prøv følgende: ① Tag disken ud. ② Sluk systemet. ③ Tag den eksterne hukommelse ud, og sæt den i igen (side 30). ④ Tænd systemet. ⑤ Kontroller, at indikatoren EXT lyser på frontpaneldisplayet. ⑥ Isæt BD-rom'en med BonusView/BD-Live.</li> </ul>
Der vises en meddelelse på skærmen om, at der mangler plads på den lokale lagerenhed.	<ul style="list-style-type: none"> <li>• Slet unødvendige data i den eksterne hukommelse (side 51).</li> </ul>
Enheden fungerer ikke, og "CHILD LOCK" vises på frontpaneldisplayet, når du trykker på en knap på enheden.	<ul style="list-style-type: none"> <li>• Slå børnelåsfunktionen fra (side 80).</li> </ul>
Systemmenuen virker ikke.	<ul style="list-style-type: none"> <li>• Tryk på HOME på fjernbetjeningen.</li> </ul>

## S-AIR-funktionen

Symptom	Løsningsforslag
Der er ikke oprettet S-AIR-tilslutning (der er ikke oprettet lydtransmission), indikatoren på S-AIR-underenheden lyser f.eks. på følgende måde: <ul style="list-style-type: none"><li>• Lyser ikke.</li><li>• Blinker.</li><li>• Lyser rødt.</li></ul>	<ul style="list-style-type: none"><li>• Hvis du bruger en anden S-AIR-hovedenhed, skal den placeres mindst 8 meter fra enheden.</li><li>• Kontroller id'et for enheden og S-AIR-underenheden (side 65).</li><li>• Parringen blev udført for enheden og en anden S-AIR-underenhed. Start parringen for den ønskede S-AIR-underenhed (side 68).</li><li>• Enheden parres til en anden S-AIR-underenhed. Hvis du vil annullere parringen, skal du nulstille id'et for enheden og S-AIR-underenheden (side 65).</li><li>• Placer S-AIR-hovedenheden og S-AIR-underenheden på afstand af andre trådløse produkter.</li><li>• Stop brugen af andre trådløse produkter.</li><li>• S-AIR-underenheden slukker. Kontroller, at netledningen er tilsluttet, og tænd S-AIR-underenheden.</li></ul>
Der høres ingen lyd fra S-AIR-underenheden.	<ul style="list-style-type: none"><li>• Hvis du bruger en anden S-AIR-hovedenhed, skal den placeres mindst 8 meter fra enheden.</li><li>• Kontroller id'et for enheden og S-AIR-underenheden (side 65).</li><li>• Kontroller parringens indstilling (side 68).</li><li>• Placer S-AIR-hovedenheden og S-AIR-underenheden tættere på hinanden.</li><li>• Undgå at bruge udstyr, der genererer elektromagnetisk energi, f.eks. en mikrobølgeovn.</li><li>• Placer S-AIR-hovedenheden og S-AIR-underenheden på afstand af andre trådløse produkter.</li><li>• Stop brugen af andre trådløse produkter.</li><li>• Vælg en anden indstilling for "RF CHANGE" (side 70).</li><li>• Skift id-indstilling for S-AIR-hovedenheden og S-AIR-underenheden.</li><li>• Sluk systemet og S-AIR-underenheden, og tænd dem igen.</li></ul>
Der høres støj, eller lyden forsvinder.	<ul style="list-style-type: none"><li>• Hvis du bruger en anden S-AIR-hovedenhed, skal den placeres mindst 8 meter fra enheden.</li><li>• Placer S-AIR-hovedenheden og S-AIR-underenheden tættere på hinanden.</li><li>• Undgå at bruge udstyr, der genererer elektromagnetisk energi, f.eks. en mikrobølgeovn.</li><li>• Placer S-AIR-hovedenheden og S-AIR-underenheden på afstand af andre trådløse produkter.</li><li>• Stop brugen af andre trådløse produkter.</li><li>• Vælg en anden indstilling for "RF CHANGE" (side 70).</li><li>• Skift id-indstilling for S-AIR-hovedenheden og S-AIR-underenheden.</li></ul>

## Surroundforstærkeren

Hvis der ikke høres lyd fra surroundhøjttalerne, skal du kontrollere statussen for indikatoren POWER / ON LINE på surroundforstærkeren. Yderligere oplysninger om POWER / ON LINE findes i afsnittet "Trin 3: Installation af det trådløse system" (side 33).

Symptom	Løsningsforslag
Der er ingen strøm.	<ul style="list-style-type: none"><li>• Kontroller, at netledningen er tilsluttet korrekt.</li></ul>
Indikatoren POWER / ON LINE lyser ikke.	<p>Sluk surroundforstærkeren, fjern dens netledning, og kontroller derefter følgende:</p> <ul style="list-style-type: none"><li>• Er højttalerkablerne (+ og -) kortslettet?</li><li>• Er surroundforstærkerens ventilationsåbninger blokeret?</li></ul> <p>Når du har kontrolleret ovennævnte punkter og løst eventuelle problemer, kan du slutte netledningen til surroundforstærkeren og tænde den. Hvis ovenstående punkter ikke løser problemet, skal du kontakte den nærmeste Sony-forhandler.</p>
Der høres ingen lyd. Kontroller statussen for indikatoren POWER / ON LINE på surroundforstærkeren.	<ul style="list-style-type: none"><li>• Indikatoren lyser grønt:<ul style="list-style-type: none"><li>– Kontroller højttalertilslutningerne og -indstillingerne.</li><li>– Der er skruet helt ned for lyden fra enheden.</li><li>– Lyden er slået fra på enheden.</li><li>– Højttalernes effekt kan være mindre udpræget, afhængigt af kilden eller enhedens indstillinger.</li><li>– Der er tilsluttet hovedtelefoner.</li></ul></li><li>• Indikatoren blinker grønt:<ul style="list-style-type: none"><li>– Enheden er ikke tændt.</li><li>– Parringen blev udført for enheden og en anden S-AIR-underenhed.</li><li>– Surroundforstærkeren parres til en anden S-AIR-hovedenhed.</li><li>– Kontroller id'et for enheden og surroundforstærkeren (side 65).</li><li>– Parringen kunne ikke udføres.</li><li>– Lydtransmissionen er dårlig. Placer surroundforstærkeren et sted, hvor indikatoren POWER / ON LINE lyser grønt.</li><li>– Placer enheden og surroundforstærkeren på afstand af andre trådløse produkter.</li><li>– Stop brugen af andre trådløse produkter.</li><li>– En eller flere trådløse transceivere er isat forkert.</li></ul></li><li>• Indikatoren lyser rødt:<ul style="list-style-type: none"><li>– Indstil knappen SURROUND SELECTOR (SURROUND eller SURROUND BACK) på surroundforstærkeren, så den svarer til indstillingen på enheden.</li></ul></li></ul>
"HP NO LINK" og "VOLUME MIN" vises skiftevis på frontpaneldisplayet, og lyden fra enheden er meget lav.	<ul style="list-style-type: none"><li>• Lyden er meget lav, når du slukker surroundforstærkeren, mens hovedtelefonerne er tilsluttet, før du slukker enheden, eller hvis radiomodtagelsen er dårlig. I disse tilfælde skal du kontrollere radiomodtagelsen og skru op for lyden igen.</li></ul>

# Selvdiagnosefunktion

Når selvdiagnosefunktionen er aktiveret for at forhindre fejl på systemet, vises der en fejlkode på frontpaneldisplayet, eller  vises alene uden meddelelser på skærmen. I disse situationer skal du kontrollere følgende:

















## Når der vises en fejlkode på frontpaneldisplayet

Fejlkode	Løsningsforslag
Exxxx	Kontakt den nærmeste Sony-forhandler eller en autoriseret Sony-serviceafdeling, og oplys fejlkoden.
SYSTEM ERR UPDATE NG	Sluk systemet, træk netledningen ud af stikkontakten, sæt den i igen, og tænd derefter systemet. Hvis systemet ikke fungerer normalt, skal du kontakte den nærmeste Sony-forhandler eller en autoriseret Sony-serviceafdeling.

## Når vises alene uden meddelelser på skærmen

Kontakt den nærmeste Sony-forhandler eller en autoriseret Sony-serviceafdeling.

# Understøttede diske

Type	Disklogo	Karakteristika	Ikon
Blu-ray Disc		BD-rom og BD-re/BD-r i tilstanden BDMV og BDAV, herunder 8 cm diske (med et lag) og DL-diske.	
Dvd-video		Diske som film, der kan købes eller lejes.	
Dvd/data-dvd	    	Dvd+rw/dvd+r i +VR-tilstand eller dvd-rw/dvd-r i video- og VR-tilstand, herunder 8-cm-diske (med et lag) og dvd+r DL/dvd-r DL-diske.	 
AVCHD		Diske, der er optaget i AVCHD-format**.	
Cd		Musik-cd eller cd-r/cd-rw i musik-cd-format.	
Data-cd	–	Cd-r/cd-rw, der indeholder JPEG-billedfiler.	

\* JPEG-format, der overholder UDF (Universal Disk Format).

\*\* Nogle diske i AVCHD-format kan muligvis ikke afspilles afhængigt af optageforholdene. En disk i AVCHD-format kan ikke afspilles, hvis den ikke er afsluttet korrekt.

## Bemærkninger om BD-rom-kompatibilitet

Da Blu-ray Disc-specifikationerne er nye og stadig udvikler sig, kan nogle diske muligvis ikke afspilles afhængigt af disktypen og versionen.

Lydgangen varierer afhængigt af den kilde, der er sluttet til udgangsstikket og de valgte lydindstillinger.

## Diske, der ikke kan afspilles

- BD'er med hylster
- Dvd-ram'er
- HD-dvd'er
- Dvd-audio-diske
- Foto-cd'er
- Data-sektioner på cd-Extra'er
- VCD'er/Super VCD'er
- HD-lag på Super Audio CD'er
- BD-rom'er/dvd-videoer med en anden områdekode (side 107).

## Bemærkning om afspilningsfunktioner for en BD/dvd

Nogle afspilningsfunktioner for en BD/dvd kan være bevidst fastsat af softwareproducenterne. Systemet afspiller en BD/dvd i overensstemmelse med det diskindhold, som softwareproducenterne har udviklet, og derfor er alle afspilningsfunktioner muligvis ikke tilgængelige. Yderligere oplysninger findes i vejledningen til BD'en/dvd'en.

## Områdekode (kun BD-rom/dvd-video)

På bagsiden af systemet findes en områdekode, og systemet kan kun afspille BD-rom'er/dvd-videoer (kun afspilning), der er mærket med en tilsvarende områdekode. Denne sikkerhedsforanstaltning bruges til at beskytte ophavsretten.

Dvd-video, der er mærket , kan også afspilles.

Hvis du forsøger at afspille andre dvd-videoer, vises meddelelsen [Regionskoden tillader ikke afspilning.] på tv-skærmen. Det er ikke sikkert, at der er angivet en områdekode på BD-rom'en/dvd-videoen, selvom den ikke må afspilles i det pågældende område.

## Bemærkninger om BD-re/BD-r, dvd+rw/dvd+r, dvd-rw/dvd-r og cd-r/cd-rw

Ikke enhver BD-re/BD-r, dvd+rw/dvd+r, dvd-rw/dvd-r og cd-r/cd-rw kan afspilles på dette system på grund af optagekvaliteten, diskens fysiske tilstand, optageenhedens egenskaber eller softwarens oprindelse. BD-r'er, der er optaget på en pc kan ikke afspilles, hvis der kan optages postscripts. En cd eller dvd kan ikke afspilles, hvis ikke den er korrekt afsluttet. Yderligere oplysninger findes i betjeningsvejledningen til optageenheden. Bemærk, at ikke alle afspilningsfunktioner virker sammen med nogle dvd+rw'er/dvd+r'er, også selvom de er afsluttet korrekt. I sådanne tilfælde skal disken afspilles på almindelig vis.

## Bemærkninger om diske

Dette produkt er beregnet til at afspille diske, der følger cd-standarden (Compact Disc).

DualDisc og nogle andre musikdiske, der er kodet med ophavsretsbeskyttende teknologier, overholder ikke cd-standarden (Compact Disc), og derfor kan de muligvis ikke afspilles på dette produkt.

## Bemærkning om dvd'er med to lag

Der kan opstå afbrydelser i afspilningen af billeder og lyd, når der skiftes fra det ene lag til det andet.

## Bemærkning om 8-cm BD-re/8-cm BD-r

Nogle 8 cm BD-re'er/8 cm BD-r'er kan ikke afspilles på dette system.

## Bemærkning om BD-re/BD-r

Dette system understøtter BD-re ver. 2.1 og BD-r ver. 1.1 og 1.2, herunder BD-r af organisk pigment (LTH-type).

# Understøttede lydformater

Systemet understøtter følgende lydformater.

Funktion	Format							
	LPCM 2ch	LPCM 5.1ch, LPCM 7.1ch	Dolby Digital	Dolby TrueHD, Dolby Digital Plus	DTS	DTS-ES Discrete 6.1, DTS-ES Matrix 6.1, DTS96/24	DTS-HD High Resolution Audio	DTS-HD Master Audio
"BD/DVD"	○	○	○	○	○	○*	○	○
"SAT/CABLE" "TV" (DIGITAL IN)	○	–	○	–	○	–	–	–

○: Understøttet format.

–: Ikke-understøttet format.

\* Kun BD.

## Bemærk

- Ovenstående skema gælder kun, når du indstiller [BD lydindstilling] til [Direkte] (side 87) og [Lydeffekt] til [Fra] (side 88). Hvis der bruges en anden indstilling, afhængigt af lydformatet, afkodes lyden muligvis automatisk til et passende format.



# Opløsning for videoudgang

Opløsningen varierer afhængigt af indstillingen for [Format for videoudgang] i [Videoundstillinger] (side 84).

Opløsningsindstilling	Når [Format for videoudgang] er indstillet til [HDMI]			Når [Format for videoudgang] er indstillet til [Komponentvideo]		
	VIDEO OUT-stik	COMPONENT VIDEO OUT-stik	HDMI OUT-stik	VIDEO OUT-stik	COMPONENT VIDEO OUT-stik	HDMI OUT-stik
<b>480i/576i</b>	480i/576i	480i/576i	480i/576i	480i/576i	480i/576i	480i/576i
<b>480p/576p</b>	480i/576i	480i/576i	480p/576p	480i/576i	480p/576p	480p/576p
<b>720p</b>	480i/576i	480i/576i	720p	480i/576i	720p*	720p*
<b>1080i</b>	480i/576i	480i/576i	1080i	480i/576i	1080i*	1080i*
<b>1080p</b>	intet billede	intet billede	1080p	kan ikke vælges	kan ikke vælges	kan ikke vælges

\* Beskyttet indhold på dvd'er sendes i opløsningen 480p/576p.

## Når [Format for videoudgang] er indstillet til [Video]

480i/576i-videosignaler sendes via VIDEO OUT- eller COMPONENT VIDEO OUT-stikket, og 480p/576p-videosignaler sendes via HDMI OUT-stikket.

## Om opløsning for videoudgangen på DIGITAL MEDIA PORT-adapteren

480i/576i-videosignaler sendes via VIDEO OUT-stikket, uafhængigt af opløsningsindstillingen, og videosignalerne sendes ikke fra HDMI OUT- og COMPONENT VIDEO OUT-stikkene, når der afspilles indhold via DIGITAL MEDIA PORT-adapteren.

# Specifikationer

## Forstærker

Stereotilstand (nominel)	108 W + 108 W (ved 3 ohm, 1 kHz, 1 % THD)
Surroundtilstand (reference)	RMS-udgangseffekt Front L/Front R/Center*: 143 watt (pr. kanal ved 3 ohm, 1 kHz, 10 % THD) Subwoofer*: 285 watt (ved 1,5 ohm, 80 Hz, 10 % THD)

\* Der sendes muligvis ingen lyd, afhængigt af indstillingerne for afkodningstilstanden og kilden.

## Indgange (analog)

TV (AUDIO IN)	Følsomhed: 450/250 mV Impedans: 50 kilohm
AUDIO (AUDIO IN)	Følsomhed: 450/250 mV Impedans: 50 kilohm

## Indgange (digital)

TV (OPTICAL)	Impedans: -
SAT/CABLE (COAXIAL)	Impedans: 75 ohm

## Video

Udgange	VIDEO: 1 Vp-p 75 ohm COMPONENT: Y: 1 Vp-p 75 ohm P <sub>B</sub> /C <sub>B</sub> , P <sub>R</sub> /C <sub>R</sub> : 0,7 Vp-p 75 ohm HDMI OUT: Type A (19 ben)
---------	--

## BD/dvd/cd-system

Signalformat	PAL/NTSC
--------------	----------

## Tuner

System	Kvartskontrolleret digital PLL-synthesizer
FM-tuner	
Modtageområde	87,5 MHz til 108,0 MHz (intervaller på 50 kHz)
Antenne	FM-ledningsantenne
Antennestik	75 ohm, ubalanceret
Mellemfrekvens	10,7 MHz

## Højtalere

### Front (SS-TSB91)

Højtaltersystem	2-vejs 2-driver, Bass-refleks
Højtalerenhed	Tweeter: 20 mm keglemembran Woofer: 65 mm keglemembran
Nominel impedans	3 ohm
Mål (ca.)	115 mm × 640 mm × 85 mm (b/h/d) (vægmonteret del) 295 mm × 1.190 mm × 295 mm (b/h/d) (samlet højtaler)
Vægt (ca.)	1,5 kg (vægmonteret del) 3,7 kg (samlet højtaler)

### Center (SS-CTB91)

Højtaltersystem	Full Range, magnetisk afskærmet
Højtalerenhed	30 mm × 60 mm keglemembran
Nominel impedans	3 ohm
Mål (ca.)	380 mm × 51 mm × 68 mm (b/h/d)
Vægt (ca.)	0,4 kg

### Surround (SS-TSB91)

Højtaltersystem	2-vejs 2-driver, Bass-refleks
Højtalerenhed	Tweeter: 20 mm keglemembran Woofer: 65 mm keglemembran
Nominel impedans	3 ohm
Mål (ca.)	115 mm × 640 mm × 85 mm (b/h/d) (vægmonteret del) 295 mm × 1.190 mm × 295 mm (b/h/d) (samlet højtaler)
Vægt (ca.)	1,5 kg (vægmonteret del) 3,7 kg (samlet højtaler)

### Subwoofer (SS-WSB91)

Højtaltersystem	Subwoofer, Bass-refleks
Højtalerenhed	180 mm keglemembran
Nominel impedans	1,5 ohm
Mål (ca.)	225 mm × 395 mm × 325 mm (b/h/d)
Vægt (ca.)	6,2 kg

## Generelt

Strømkrav	220 V til 240 V AC, 50/60 Hz
Strømförbrug	Tændt: 120 W Standby: 0,3 W (i energisparetilstand)
Udgangseffekt/strøm (DIGITAL MEDIA PORT)	5 V DC/700 mA
LAN (100)	100BASE-TX-stik
EXT	Ekstern hukommelsesport (for tilslutning af den eksterne hukommelse)
Mål (ca.)	DC-udgang: Maks. 5 V, 500 mA 430 mm × 93 mm × 400 mm (b/h/d) inkl. fremspringende dele 430 mm × 93 mm × 430 mm (b/h/d) med isat trådløs transceiver
Vægt (ca.)	5,4 kg

## Surroundforstærker (TA-SA100WR)

Forstærker	
Stereotilstand (nominel)	80 W + 80 W (ved 3 ohm, 1 kHz, 1 % THD)
Surroundtilstand (reference)	RMS-udgangseffekt 143 W (pr. kanal ved 3 ohm, 1 kHz, 10 % THD)*
Nominel impedans	3 til 16 Ω

## Generelt

Strømkrav	220 V til 240 V AC, 50/60 Hz
Strømförbrug	Tændt: 50 W
Mål (ca.)	85 mm × 100 mm × 330 mm (b/h/d) med isat trådløs transceiver 85 mm × 100 mm × 345 mm (b/h/d) inkl. kabelskjuler og kabelholder
Vægt (ca.)	1,7 kg inkl. kabelskjuler og kabelholder

## Trådløs transceiver (EZW-RT10/EZW-RT10A\*)

Kommunikationssystem	S-AIR Specification version 1.0
Frekvensbånd	2,4000 GHz til 2,4835 GHz
Modulering	DSSS
Strømkrav	3,3 V DC, 350 mA
Mål (ca.)	50 mm × 13 mm × 60 mm (b/h/d)
Vægt (ca.)	24 g
* Kun europæiske modeller.	

Der tages forbehold for ændring af design og specifikationer uden varsel.

# Liste over sprogkoder

Sprogenes stavemåde er i henhold til standarden ISO 639:1988 (E/F).

Kode	Sprog	Kode	Sprog	Kode	Sprog	Kode	Sprog
1027	Afar	1183	Irish	1347	Maori	1507	Samoan
1028	Abkhazian	1186	Scots Gaelic	1349	Macedonian	1508	Shona
1032	Afrikaans	1194	Galician	1350	Malayalam	1509	Somali
1039	Amharic	1196	Guarani	1352	Mongolian	1511	Albanian
1044	Arabic	1203	Gujarati	1353	Moldavian	1512	Serbian
1045	Assamese	1209	Hausa	1356	Marathi	1513	Siswati
1051	Aymara	1217	Hindi	1357	Malay	1514	Sesotho
1052	Azerbaijani	1226	Croatian	1358	Maltese	1515	Sundanese
1053	Bashkir	1229	Hungarian	1363	Burmese	1516	Swedish
1057	Byelorussian	1233	Armenian	1365	Nauru	1517	Swahili
1059	Bulgarian	1235	Interlingua	1369	Nepali	1521	Tamil
1060	Bihari	1239	Interlingue	1376	Dutch	1525	Telugu
1061	Bislama	1245	Inupiak	1379	Norwegian	1527	Tajik
1066	Bengali;	1248	Indonesian	1393	Occitan	1528	Thai
	Bangla	1253	Icelandic	1403	(Afan)Oromo	1529	Tigrinya
1067	Tibetan	1254	Italian	1408	Oriya	1531	Turkmen
1070	Breton	1257	Hebrew	1417	Punjabi	1532	Tagalog
1079	Catalan	1261	Japanese	1428	Polish	1534	Setswana
1093	Corsican	1269	Yiddish	1435	Pashto; Pushto	1535	Tonga
1097	Czech	1283	Javanese	1436	Portuguese	1538	Turkish
1103	Welsh	1287	Georgian	1463	Quechua	1539	Tsonga
1105	Danish	1297	Kazakh	1481	Rhaeto-	1540	Tatar
1109	German	1298	Greenlandic		Romance	1543	Twi
1130	Bhutani	1299	Cambodian	1482	Kirundi	1557	Ukrainian
1142	Greek	1300	Kannada	1483	Romanian	1564	Urdu
1144	English	1301	Korean	1489	Russian	1572	Uzbek
1145	Esperanto	1305	Kashmiri	1491	Kinyarwanda	1581	Vietnamese
1149	Spanish	1307	Kurdish	1495	Sanskrit	1587	Volapük
1150	Estonian	1311	Kirghiz	1498	Sindhi	1613	Wolof
1151	Basque	1313	Latin	1501	Sangho	1632	Xhosa
1157	Persian	1326	Lingala	1502	Serbo-Croatian	1665	Yoruba
1165	Finnish	1327	Laothian	1503	Singhalese	1684	Chinese
1166	Fiji	1332	Lithuanian	1505	Slovak	1697	Zulu
1171	Faroese	1334	Latvian; Leltish	1506	Slovenian		
1174	French	1345	Malagasy				
1181	Frisian					1703	Ikke angivet

## Børnesikring/Liste over områdekoder

Kode	Område	Kode	Område	Kode	Område	Kode	Område
2044	Argentina	2174	Frankrig	2304	Korea	2086	Schweiz
2047	Australien	2200	Grækenland	2333	Luxembourg	2501	Singapore
2057	Belgien	2376	Holland	2363	Malaysia	2149	Spanien
2070	Brasilien	2219	Hongkong	2362	Mexico	2184	Storbritannien
2079	Canada	2248	Indien	2390	New Zealand	2499	Sverige
2090	Chile	2238	Indonesien	2379	Norge	2543	Taiwan
2093	Colombia	2239	Irland	2427	Pakistan	2528	Thailand
2115	Danmark	2254	Italien	2428	Polen	2109	Tyskland
2424	Filippinerne	2276	Japan	2436	Portugal	2046	Østrig
2165	Finland	2092	Kina	2489	Rusland		

# Ordliste

## AVCHD

AVCHD-formatet er et High Definition-format til digitale videokameraer, der bruges til at optage SD- (Standard Definition) eller HD-signaler (High Definition) af typen 1080i\* eller 720p\*\* på dvd'er med en effektiv kodningsteknologi til datakomprimering. MPEG-4 AVC/H.264-formatet bruges til at komprimere videodata, og Dolby Digital- eller Linear PCM-systemet bruges til at komprimere lyddata. MPEG-4 AVC/H.264-formatet kan komprimere billeder mere effektivt end almindelige billedkomprimeringsformater. MPEG-4 AVC/H.264-formatet gør det muligt at optage videosignaler i HD (High Definition) på et digitalt videokamera og gemme dem på en dvd-disk på samme måde som et tv-signal i SD (Standard Definition).

\* En HD-specifikation, der bruger 1080 effektive scanningslinjer og interlace-formatet.

\*\* En HD-specifikation, der bruger 720 effektive scanningslinjer og det progressive format.

## BD-J-program

Formatet BD-rom understøtter Java til interaktive funktioner.

"BD-J" giver indholdsudbyderne næsten ubegrænset funktionalitet, når de skal oprette interaktive BD-rom-titler.

## BD-r

BD-r (Blu-ray Disc Recordable) er en Blu-ray Disc, der kan skrives på én gang, og som har samme kapacitet som nedenstående BD. Da det indhold, som du har optaget på BD-r'en, ikke kan overskrives, kan den bruges til lagring af vigtige data eller til opbevaring og distribution af videomateriale.

## BD-re

BD-re (Blu-ray Disc Rewritable) er en Blu-ray Disc, der kan skrives på igen og igen, og som har samme kapacitet som nedenstående BD. Genskrivningsfunktionen gør det muligt at foretage omfattende redigering og opdatering af indhold.

## BD-rom

BD-rom'er (Blu-ray Disc Read-Only Memory) er kommercielt fremstillede diske, der har samme kapacitet som nedenstående BD. Ud over almindeligt film- og videoindhold har disse diske avancerede funktioner som interaktivt indhold, betjening via pop op-menuer, valg af undertekster og diasshow. Selvom en BD-rom kan indeholde alle former for data, indeholder de fleste BD-rom'er film i HD-format til afspilning på Blu-ray Disc-/dvd-afspillere.

## Blu-ray Disc (BD)

Et diskformat, der er udviklet til optagelse/afspilning af HD-video (High Definition) (til HDTV, osv.) og til lagring af store mængder af data. En Blu-ray Disc med et lag kan indeholde op til 25 GB, og en Blu-ray Disc med to lag kan indeholde op til 50 GB data.

## Børnesikring

En BD/dvd-funktion til begrænsning af afspilningen af diske afhængigt af brugernes alder og i henhold til reglerne om aldersbegrænsning for det enkelte land. Begrænsningen varierer fra disk til disk. Når den er aktiveret, kan disken ikke afspilles, voldelige sekvenser springes over eller erstattes med andre sekvenser, mv.

## DCS (Digital Cinema Sound)

Sony har sammen med Sony Pictures Entertainment målt lydforholdene i sine studier og integreret dataene fra målingerne med Sonys egen DSP-teknologi (Digital Signal Processor) for at udvikle "Digital Cinema Sound". I en hjemmebiograf simulerer "Digital Cinema Sound" det ideelle lydforhold fra biografen på baggrund af instruktørens indstillinger.

## Digital Cinema Auto Calibration

Digital Cinema Auto Calibration blev udviklet af Sony for hurtigt at kunne måle og regulere højttalerindstillinger automatisk i forhold til det pågældende lokale.

## **Dolby Digital**

Dette biografllydformat er mere avanceret end Dolby Surround Pro Logic. I dette format udsender surroundhøjttalerne stereolyd med et udvidet frekvensområde, og der er også en uafhængig subwooferkanal til dyb bas. Formatet kaldes også "5.1", fordi subwooferkanalen er designet som en 0.1-kanal (eftersom den kun bruges, når der er behov for dybe baseffekter). Alle seks kanaler i dette format optages hver for sig for at opnå den uovertrufne kanaladskillelse. Da alle signaler behandles digitalt, er signalforingelsen desuden mindre.

## **Dolby Digital Plus**

Blev udviklet som en udvidelse til Dolby Digital, den lydkodningsteknologi, der understøtter 7.1-flerkanalssurroundsound.

## **Dolby Pro Logic II**

Dolby Pro Logic II opretter fem outputkanaler med fuld båndbredde ud fra 2-kanalskilder. Dette gøres ved hjælp af en avanceret matrix-surrounddekoeder, der udtrækker den oprindelige optagelses rumlige egenskaber uden at tilføje nye lyde eller lydnuancer.

### **■ Filmtilstand**

Filmtilstanden kan bruges til tv-programmer i stereo samt alle programmer, der er kodet til Dolby Surround. Resultatet er forbedret lydfeltspredning, der nærmer sig kvaliteten for den separate 5.1-kanalslyd.

### **■ Musiktilstand**

Musiktilstanden kan bruges til alle musikoptagelser i stereo og giver et bredere og dybere lydtrum.

## **Dolby Surround Pro Logic**

Dette er en metode til afkodning af Dolby Surround. Dolby Surround Pro Logic frembringer fire kanaler på baggrund af 2-kanalslyd. Sammenlignet med det tidligere Dolby Surround-system, giver Dolby Surround Pro Logic en mere naturlig venstre-til-højre-panorering og placerer lydene mere nøjagtigt. Der kræves et sæt surroundhøjttalere og en centerhøjttaler for at kunne få det fulde udbytte af Dolby Surround Pro Logic. Surroundhøjttalerne er i mono.

## **Dolby TrueHD**

Dolby TrueHD er en Lossless-kodningsteknologi, der understøtter op til 8 kanaler af flerkanalssurroundsound til næste generation af optiske diske. Den lyd, der gives, er tro over for den oprindelige kilde bit for bit.

### **DTS**

Digital lydkomprimeringsteknologi, der er udviklet af DTS, Inc. Denne teknologi er tilpasset 5.1-kanalssurroundsound. Dette format består af stereobagkanal og indeholder en separat subwooferkanal. DTS frembringer de samme separate 5.1-kanaler med digital lyd af høj kvalitet. Den gode kanalseparation opnås med separat optagelse af alle kanaldata og digital behandling.

## **DTS-HD High Resolution Audio**

Blev udviklet som en udvidelse af formatet DTS Digital Surround. Det understøtter en maksimal samplingsfrekvens på 96 kHz og 7.1-flerkanalssurroundsound.

DTS-HD High Resolution Audio har en maksimal transmissionshastighed på 6 Mbps med Lossy-komprimering (Lossy).

## **DTS-HD Master Audio**

DTS-HD Master Audio har en maksimal transmissionshastighed på 24,5 Mbps og bruger Lossless-komprimering (Lossless), og DTS-HD Master Audio svarer til en maksimal samplingsfrekvens på 192 kHz og maksimalt 7,1 kanaler.

## **HDMI (High-Definition Multimedia Interface)**

HDMI er et interface, som understøtter både video og lyd via en enkelt digital forbindelse, hvilket giver dig digitale billeder og digital lyd i høj kvalitet. HDMI understøtter HDCP (High-bandwidth Digital Content Protection), en kopibeskyttelse, der omfatter kodning af digitale videosignaler.

### **Interlace-format (Interlace-scanning)**

Interlace-formatet er NTSC-systemets standardmetode til visning af tv-billeder med 30 enkeltbilleder pr. sekund. Hvert enkeltbillede scannes to gange – skiftevis mellem de lige scanningslinjer og de ulige scanningslinjer – med 60 gange pr. sekund.

### **LTH (Low to High)**

LTH er et optagesystem, der understøtter BD-r'er af organisk pigment.

### **PhotoTV HD**

"PhotoTV HD" giver meget detaljerede billeder og fotolignende gengivelse af fine teksturer og farver. Hvis du tilslutter en Sony-enhed, der understøtter "PhotoTV HD", via et HDMI-kabel, åbner der sig en helt ny verden af enestående fotos i fuld HD-kvalitet. For eksempel kan de fine farvenuancer i vores hud, i blomster, sand og bølger nu vises på en stor skærm i smuk fotolignende kvalitet.

### **Pop op-menu**

En avanceret menubetjening, der er tilgængelig på BD-rom'er. Pop op-menuerne vises, når der trykkes på POP UP/MENU under afspilningen, og kan betjenes under afspilningen.

### **Progressivt format (sekventielt scanning)**

I modsætning til interlace-formatet kan det progressive format gengive 50 til 60 enkeltbilleder pr. sekund ved at gengive alle scanningslinjer (525 linjer for NTSC). Den overordnede billedkvalitet forbedres og stillbilleder, tekst og horisontale linjer virker skarpere. Formatet er kompatibelt med 525 eller 625 progressivt format.

### **S-AIR (Sony Audio Interactive Radio frequency)**

Vi har oplevet en hastig spredning af BD'er/dvd'er, digitale udsendelser og andre medier af høj kvalitet.

Sony har derfor udviklet teknologien "S-AIR" til radiotransmission af digitale lydsignaler uden komprimering og integreret den i EZW-RT10/EZW-RT10A/EZW-T100, så de fine nuancer i høj kvalitetsmediernes kan overføres uden forringelse.

Teknologien overfører digitale lydsignaler uden komprimering via ISM-frekvensbåndet (Industrial, Scientific, and Medical band) på 2,4 GHz til trådløse LAN- og Bluetooth-programmer.

### **x.v.Colour**

x.v.Colour er en almindelig betegnelse for xvYCC-standarden, der er foreslået af Sony. xvYCC er en international standard for farverum i video.

Denne standard kan gengive et bredere farveområde end den aktuelt brugte standard.

### **24p True Cinema**

Film, der er optaget med et filmkamera, består af 24 billeder pr. sekund.

Da almindelige tv-apparater (både CRT og fladskærme) viser billeder med intervaller på 1/60 eller 1/50 sekund, vises de 24 billeder ikke i et jævnt tempo.

På et tv med 24p-funktion, vises hvert billede med intervaller på 1/24 sekund – samme interval som på det kamera, som filmen blev optaget med, og gengivelsen er således tro mod det oprindelige biografbillede.

# Indeks

## Tal

24p True Cinema 115

## A

A/V SYNC 50

Adgangskode 90

Afspilningslag for hybriddisk  
90

Autokalibrering 74, 88

Automatisk visning 91

AVCHD 106, 113

## B

Bagpanel 13

BD lydindstilling 87

BD/DVD-menu 88

BD/DVD-visningsindstillinger  
88

BDAV 106

BD-børnesikring 88

BD-data 51

BD-internetforbindelse 90

BD-Live 51

BDMV 106

BD-r 113

BD-re 113

Blu-ray Disc 113

Bredde-højde-forhold for DVD  
84

Børnelås 80

BØRNESIKRING 113

Børnesikring 44

## C

Cd 52, 106

## D

D. C. A. C. (Digital Cinema  
Auto Calibration) 74, 113

DEMO 80

Diasshow-hastig. 90

DIGITAL MEDIA PORT 64

DIMMER 79

Disklås 45

Dolby Digital 56, 114

Dolby Digital Plus 114

Dolby Pro Logic II 114

Dolby Surround Pro Logic 114

Dolby TrueHD 114

DTS 56, 114

DTS-HD 114

DVD 43, 106

DVD-børnesikring 89

DYNAMIC BASS 57

Dæmp - AUDIO 87

Dæmp - TV 87

## E

Ettrykssafspilning 45

## F

Fjernbetjening 7

FM MODE 59

Format for videoudgang 85

Frontpanel 11

Frontpaneldisplay 12

## G

Genoptag afspilning 46

## H

HDMI

YCbCr/RGB (HDMI) 86

HDMI (High-Definition  
Multimedia Interface) 114

HDMI-indstillinger 91

Hurtig afspilning 44

Hurtigt fremad 44

Højttalerindstillinger 75, 88

Afstand 76

Niveau 76

Tilslutning 75

## I

Indstillinger for foto 90

Interlace-format 115

Internetindstillinger 92

## K

Kontrol til HDMI 45, 71, 91

Konversionstilstand for biograf  
85

## L

Liste over sprogkoder 112

LTH 115

Lyd 88

Lyd-DRC 87

Lydeffekt 88

Lydindstillinger 87

Lynopsætning 35, 94

## M

Multipleks broadcast-lyd 57

## N

NAME IN 62

Netværksindstillinger 92

Netværksopdatering 83

NIGHT 58

Nulstilling 94

## O

Områdekode 107

Opdater 83

OPTIONS 54

## P

PAIRING 68

Pauseskærm 91

Pausetilstand 86

PhotoTV HD 54, 115

POP UP/MENU 46

Progressivt format 115

## R

RDS 63

Regionskode for børnesikring  
89

RF CHANGE 70

## S

S-AIR 4, 65, 115

S-AIR ID 65

S-AIR-modtager 65

S-AIR INFO 69

S-AIR MODE 66

S-AIR STBY 67

Skærmformat 84

Skærmsprog 91

SLEEP 79

SLEEP MENU 79

Standbytilstand 91

Surroundforstærker 14, 65

SYSTEM MENU 40, 50, 58,  
66, 67, 68, 69, 70, 79, 80

Systeminformation 92

## T

Testtone 76

TONE 58

Tv-type 84



## **U**

Understøttede diske 106

Undertekster 88

## **V**

Videoindstillinger 84

Vinkel 45

## **X**

x.v.Colour 86, 115

## VAROITUS

Älä sijoita laitetta suljettuun tilaan, kuten umpinaiseen kirjahyllyyn tai kaappiin.

Älä peitä laitteen tuuletusaukkoja esimerkiksi sanomalehdellä, liinalla tai verhoilla, jotta tulipalon vaara voidaan välttää. Älä myöskään aseta avotulla, esimerkiksi palavaa kynttilää, laitteen päälle.

Suojaa laite tippuvalta ja roiskuvalta vedeltä äläkä sijoita laitteen päälle maljakkoa tai muita nestettä sisältäviä esineitä, jotta tulipalon tai sähköiskun vaara voidaan välttää.

Älä altista paristoja tai laitetta, jossa on paristo, kuumuudelle, kuten auringonpaisteelle, tullelle tai muulle vastaavalle.

Loukkaantumisvaaran takia laite on kiinnitettävä tukevasti seinään tai lattiaan asennusohjeiden mukaisesti.

Liiallinen äänenpaine korvanapeista ja kuulokkeista voi heikentää kuuloa.

Vain sisäkäyttöön.

## VAROITUS

Optisten laitteiden käyttäminen tämän tuotteen kanssa voi vahingoittaa silmiä. Tässä BD/DVD Home Theatre System -järjestelmässä käytettävä lasersäde vahingoittaa silmiä, joten älä yritä avata koteloa.

Laitteen saa huoltaa vain ammattitaitoinen huoltoliike.

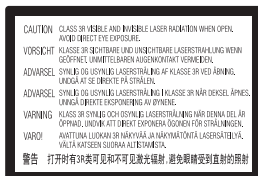

Tämä tarra sijaitsee laitteen sisällä olevan laserin suojakotelossa.

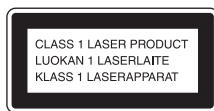

Tämä tuote on LUOKAN 1 LASERLAITE. Tämä merkintä on laitteen takapuolella.

## Surround-vahvistin

- Arvokilpi sijaitsee laitteen ulkosivulla.



## Käytöstä poistetun sähkö- ja elektroniikkalaitteen hävitys (Euroopan Unioni ja muiden Euroopan maiden keräysjärjestelmät)

Symboli, joka on merkitty Tuotteeseen tai sen

pakkaukseen, osoittaa, että tätä tuotetta ei saa käsitellä talousjätteenä. Tuote on sen sijaan luovutettava sopivaan sähkö- ja elektroniikkalaitteiden kierrätyksestä huolehtivaan keräyspisteeseen. Tämän tuotteen asianmukaisen hävittämisen varmistamisella autetaan estämään sen mahdolliset ympäristöön ja terveyteen kohdistuvat haittavaikutukset, joita voi aiheutua muussa tapauksessa tämän tuotteen epäasianmukaisesta jätekäsitteystä. Materiaalien kierrätys säästää luonnonvaroja. Tarkempia tietoja tämän tuotteen kierrättämisestä saat paikallisilta ympäristöviranomaisilta.



## Käytöstä poistettujen paristojen hävitys (koskee Euroopan unionia sekä muita Euroopan maita, joissa on erillisiä keräysjärjestelmiä)

Tämä symboli paristossa tai sen pakkauksessa tarkoittaa, ettei paristoa lasketa normaalki kotitalousjätteeksi. Tiettyissä paristoissa tätä symbolia voidaan käyttää yhdessä kemikaalia ilmaisevan symbolin kanssa. Paristoon on lisätty kemikaaleja elohopea (Hg) ja lyijyä (Pb) ilmaisevat symbolit, jos paristo sisältää enemmän kuin 0,0005 % elohopeaa tai enemmän kuin 0,004 % lyijyä. Varmistamalla, että paristo poistetaan käytöstä asiaan kuuluvalla tavalla, estetään mahdollisia negatiivisia vaikutuksia luonnolle ja ihmisten terveydelle, joita paristojen väärä hävittäminen saattaa aiheuttaa. Materiaalien kierrätys auttaa säästämään luonnonvaroja. Mikäli tuotteen turvallisuus, suorituskyky tai tietojen säilyminen vaatii, että paristo on kiinteästi kytketty laitteeseen, tulee pariston vaihto suorittaa valtuutetun huollon toimesta. Jotta varmistetaan, että käytöstä poistettu tuote käsitellään asianmukaisesti, tulee tuote vielä käytöstä poistettujen sähkö- ja elektroniikkalaitteiden vastaanottopisteeseen. Muiden paristojen osalta tarkista käyttöohjeesta miten paristo irroitetaan tuotteesta turvallisesti. Toimita käytöstä poistettu paristo paristojen vastaanottopisteeseen. Lisätietoja tuotteiden ja paristojen kierrätyksestä saa paikallisilta

viranomaisilta, jäteyhtiöistä tai liikkeestä, josta tuote on ostettu.

Huomautus asiakkaille: seuraavat tiedot koskevat ainoastaan laitteita, joita myydään EU:n direktiivejä noudattavissa maissa.

Tämän tuotteen valmistaja on Sony Corporation, 1-7-1 Konan Minato-ku Tokyo, 108-0075 Japani. Tuotteen EMC ja turvallisuus hyväksyjä on is Sony Deutschland GmbH, Hedelfinger Strasse 61, 70327 Stuttgart, Saksa. Kaikissa tuotteen huolto- tai takuuasioissa ottakaa yhteys valtuutettuun Sony huoltoon.

## **Langaton lähetin-vastaanotin (EZW-RT10/EZW-RT10A) (vain eurooppalaiset mallit)**

Lisätietoja on julkaisussa "Wireless Product Safety Information" (vakiovaruste).

### **Australiassa olevat asiakkaat**

Tämä laite tulee asentaa ja sitä tulee käyttää siten, että käyttäjän kehon ja säteilylähteen välillä on vähintään 20 cm tilaa (ei koske raajoja: käsiä, ranteita, jalkateriä tai nilkkoja).

### **Varotoimet**

Tämän laitteen on testeissä todettu olevan EMC-direktiivin rajoitusten mukainen käytettäessä liitäntäkaapelia, joka on enintään 3 metrin pituinen. (vain eurooppalaiset mallit)

### **Virtalähteet**

- Laite on kytkettyinä sähköverkkoon aina, kun virtajohto on liitettyä pistorasiaan, vaikka virta olisi katkaistu laitteen virtakytkimellä.
- Koska laite irrotetaan virtalähteestä irrottamalla virtajohto pistorasiasta, kytke laite pistorasiaan, johon on esteetön pääsy. Jos laite toimii epänormaalisti, irrota pistoke pistorasiasta välittömästi.

### **Tekijänoikeudet ja tavaramerkit**

- Tässä tuotteessa on käytetty tekijänoikeuksien suojaamiseen tarkoitettua tekniikkaa, jota suojaavat Yhdysvalloissa myönnetty patentit ja muut immateriaalioikeudet.

Tämän tekijänoikeuksien suojaamiseen tarkoitettun tekniikan käyttäminen edellyttää Macrovisionin lupaa, ja tekniikka on tarkoitettu vain kotikäyttöön tai muuhun rajoitettuun käyttöön, ellei Macrovision ole nimenomaan myöntänyt tätä laajempaan käyttöön oikeuttavaa lupaa.

Järjestelmän purkaminen ja aukikoodaus on kielletty.

- Tässä laitteessa on Dolby® Digital, mukautuva tiläänidekooderimatriisi Dolby Pro Logic (II) sekä DTS® Digital Surround System.

\* Valmistettu Dolby Laboratoriesin lisenssillä. "Dolby", "Pro Logic" ja kaksois-D-symboli ovat Dolby Laboratoriesin tavaramerkkejä.

\*\* Valmistettu lisenssillä Yhdysvalloissa myönnettyjen patenttien (numerot 5 451 942; 5 956 674; 5 974 380; 5 978 762; 6 226 616; 6 487 535; 7 392 195; 7 272 567; 7 333 929; 7 212 872) ja muiden Yhdysvalloissa sekä muualla maailmassa myönnettyjen ja haettavana olevien patenttien nojalla. DTS on rekisteröity tavaramerkki, ja DTS-logot ja -symboli, DTS-HD sekä DTS-HD Master Audio I Essential ovat tavaramerkkejä, joiden omistaja on DTS, Inc. © 1996-2008 DTS, Inc. Kaikki oikeudet pidätetään.

- Tässä järjestelmässä on käytetty High-Definition Multimedia Interface (HDMI™) -teknologiaa. HDMI, HDMI-logo ja High-Definition Multimedia Interface ovat HDMI Licensing LLC:n tavaramerkkejä tai rekisteröityjä tavaramerkkejä.
- Java ja kaikki Java-johdanteiset tavaramerkit ovat Sun Microsystems, Inc:n tavaramerkkejä tai rekisteröityjä tavaramerkkejä.
- "BD-Live" ja "BonusView" ovat Blu-ray Disc Associationin tavaramerkkejä.
- "Blu-ray Disc" on tavaramerkki.
- "Blu-ray Disc", "DVD+RW", "DVD-RW", "DVD+R", "DVD-R", "DVD VIDEO"- ja "CD"-logot ovat tavaramerkkejä.
- "BRAVIA" on Sony Corporationin tavaramerkki.
- "AVCHD" ja "AVCHD"-logo ovat Matsushita Electric Industrial Co., Ltd:n ja Sony Corporationin tavaramerkkejä.
- "S-AIR" ja sen logo ovat Sony Corporationin tavaramerkkejä.
- "XMB" ja "xross media bar" ovat Sony Corporationin ja Sony Computer Entertainment Inc:n tavaramerkkejä.
- "PLAYSTATION" on Sony Computer Entertainment Inc:n tavaramerkki.
- "x.v.Colour" ja "x.v.Colour"-logo ovat Sony Corporationin tavaramerkkejä.
- "PhotoTV HD" ja "PhotoTV HD" -logo ovat Sony Corporationin tavaramerkkejä.
- Muut järjestelmien tai tuotteiden nimet ovat yleensä valmistajiensa tavaramerkkejä tai rekisteröityjä tavaramerkkejä. Merkintöjä™ ja ® ei käytetä tässä asiakirjassa.

---

## Tietoja tästä käyttöohjeesta

- Tässä käyttöohjeessa viitataan kaukosäätimessä oleviin painikkeisiin. Voit käyttää myös laitteen painikkeita, jos niiden nimet ovat samat tai samantapaiset kuin kaukosäätimen painikkeiden nimet.
- Kuvausten yläpuolella näkyvät kuvakkeet, kuten **BD**, osoittavat kyseisen toiminnon kanssa käytettävän levyn tyyppiin. Lisätietoja on kohdassa ”Toistettavat levyt” (sivu 103).
- Tässä käyttöohjeessa käytetään BD-, DVD- ja CD-levyistä yleisnimitystä ”levy”, ellei tekstissä tai kuvissa ole muuta ilmaistua.
- Ohjausvalikon vaihtoehdot voivat vaihdella alueittain.
- Oletusasetus näkyy alleviivattuna.

---

## Tietoja S-AIR-toiminnoista

Tämä järjestelmä tukee S-AIR-toimintoa, jonka avulla ääni voidaan siirtää langattomasti kahden S-AIR-laitteen välillä.

Tässä järjestelmässä voidaan käyttää seuraavia S-AIR-laitteita:

- Surround-vahvistin (vakiovaruste): Voit kuunnella surround-kaiuttimien ääntä langattomasti.
- Surround-takavahvistin (lisävaruste): Voit kuunnella surround-takakaiuttimien ääntä langattomasti.
- S-AIR-vastaanotin (lisävaruste): Voit kuunnella järjestelmän ääntä muissa huoneissa.

S-AIR-laitteita voi hankkia lisävarusteina (S-AIR-laitteiden valikoima vaihtelee alueittain).

Tämän käyttöohjeen surround-vahvistinta, surround-takavahvistinta tai S-AIR-vastaanotinta koskevat ohjeet ja huomautukset ovat voimassa vain silloin, kun surround-vahvistin, surround-takavahvistin tai S-AIR-vastaanotin on käytössä.

Lisätietoja S-AIR-toiminnoista on kohdassa ”S-AIR-laitteen käyttäminen” (sivu 62).

# Sisällysluettelo

Tietoja tästä käyttöohjeesta .....	4
Tietoja S-AIR-toiminnosta.....	4
Pakkauksen avaaminen .....	6
Osat ja painikkeet.....	8

## Käytön aloittaminen

<b>Vaihe 1: Järjestelmän asetaminen.....</b>	<b>15</b>
<b>Vaihe 2: Järjestelmän kytkeminen.....</b>	<b>21</b>
<b>Vaihe 3: Langattoman järjestelmän asetaminen.....</b>	<b>32</b>
<b>Vaihe 4: Pika-asetusten tekeminen.....</b>	<b>34</b>
<b>Vaihe 5: Signaalilähteen valitseminen.....</b>	<b>37</b>
<b>Vaihe 6: Surround-äänien toistaminen.....</b>	<b>38</b>

## Toisto

BD-/DVD-levyn toistaminen .....	41
BonusView/BD-Live-sisällön katseleminen .....	48
CD-levyn toistaminen .....	49
Valokuvatiedostojen toistaminen.....	51

## Äänen säätäminen

Signaalilähteeseen sopivan tehoston valitseminen.....	53
Äänimuodon, monikielisten raitojen tai kanavan valitseminen .....	54
Multiplex-lähetysäänien kuunteleminen .....	55
Äänitehosteiden käyttäminen.....	55

## Viritin

Radion kuunteleminen .....	57
RDS (Radio Data System) -järjestelmän käyttäminen .....	60

## Ulkoinen äänilaite

DIGITAL MEDIA PORT -sovitimen käyttäminen .....	61
S-AIR-laitteen käyttäminen .....	62

## Muut toiminnot

”BRAVIA” Syncin HDMI-ohjauksen käyttäminen .....	68
Tarvittavien asetusten automaattinen kalibrointi .....	71
Kaiuttimien asetukset .....	72
Television ohjaaminen vakiovarusteena toimitetulla kaukosäätimellä .....	74
Uniajastimen käyttäminen .....	76
Etupaneelin näytön kirkkauden muuttaminen.....	76
Laitteen painikkeiden poistaminen käytöstä.....	77
Tietoja esittelytoiminnosta .....	77
Virransäästö valmiustilassa .....	78

## Asetukset ja säädöt

Asetusnäytön käyttäminen.....	79
[Verkkopäivitys].....	80
[Videoasetukset].....	81
[Ääniasetukset].....	84
[BD/DVD-katseluasetukset].....	85
[Valokuva-asetukset].....	87
[HDMI-asetukset].....	88
[Järjestelmäasetukset].....	88
[Verkkoasetukset].....	89
[Pika-asetus].....	91
[Nollaus].....	91

## Lisätietoja

Varoitoimet .....	93
Tietoja levyistä .....	94
Vianmääritys.....	95
Automaattinen vianmääritystoiminto.....	102
Toistettavat levyt .....	103
Tuetut äänimuodot.....	105
Videosignaalin tarkkuus .....	106
Tekniset tiedot .....	107
Kielikoodien luettelo .....	109
Sanasto.....	110
Hakemisto .....	113

# Pakkauksen avaaminen

- Etukaiuttimet (2)

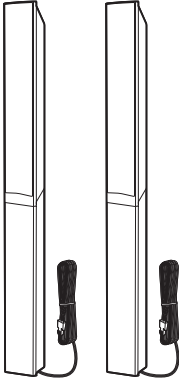

- Surround-kaiuttimet (2)

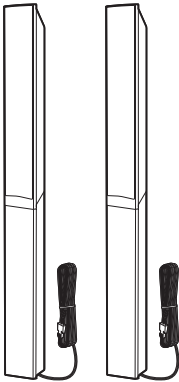

- Keskikaiutin (1)



- Bassokaiutin (1)

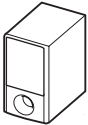

- FM-johtoantenni (1)

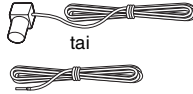

- Kaiutinjohdot (2, vihreä/violetti)



- Videokaapeli (1)



- Kaukosäädin (1)



- R6 (koko AA) -paristot (2)



- Kalibrointimikrofoni (1)



- Pehmeusteet (1 sarja)



- Alustat (4)

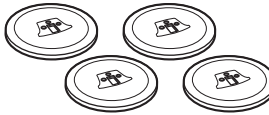

- Ruuvit (aluslevyyn) (12)

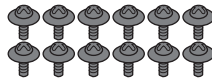

- Surround-vahvistin (1)

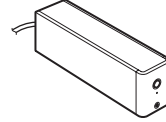

- Kaiutinjohtojen kansi (1)



- Kaiutinjohtojen pidike (1)



- Langattomat lähetin- vastaanottimet (2)



- Käyttöohje
- Kaiuttimen asennusohje
- Pika-asennusopas
- Software Licence Information

## Euroopan mallit

- Wireless Product Safety Information

## Ison-Britannian ja Australian mallit

- DIGITAL MEDIA PORT -sovitin (TDM-iP20) (1)



- DIGITAL MEDIA PORT -sovitin käyttöohje (TDM-iP20)

## Kaukosäätimen käyttäminen

### Paristojen asettaminen kaukosäätimeen

Aseta kaksi R6 (koko AA) -paristoa (vakiovaruste) paristolokeroon niin, että niiden navat  $\oplus$  ja  $\ominus$  tulevat oikeille puolille lokeron sisällä olevien merkintöjen mukaisesti.

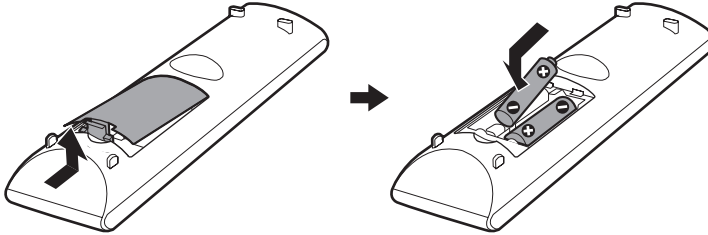

#### Huomautus

- Älä jätä kaukosäädintä kuumaan tai kosteaan paikkaan.
- Älä käytä uutta paristoa yhdessä vanhan kanssa.
- Varo erityisesti paristoja vaihtaessasi, ettei kaukosäätimen sisään joudu vieraita esineitä.
- Jos et aio käyttää kaukosäädintä pitkään aikaan, poista paristot, jotta kaukosäädin ei vioitu mahdollisen paristovuodon tai syöpymisen seurauksena.

## Pehmusteiden kiinnittäminen bassokaiuttimeen

Kiinnitä pehmusteet (vakiovaruste) bassokaiuttimen pohjaan, jotta se pysyy tukevasti ja liikkumatta paikallaan.

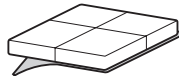

Irrota pehmusteet pakkauksesta.

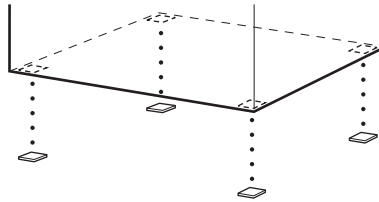

# Osat ja painikkeet

Lisätietoja on sulkeissa olevilla sivuilla.

## Kaukosäädin

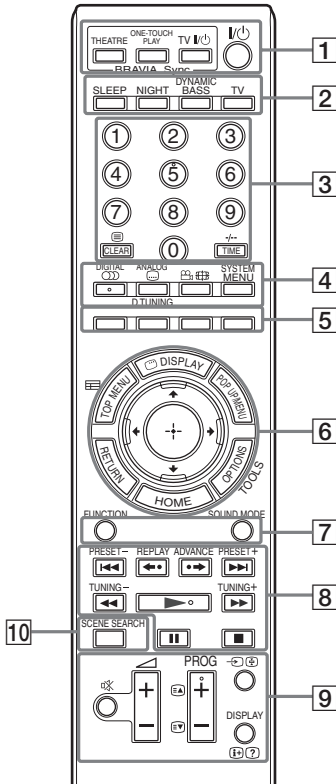

Numeropainikkeessa 5 sekä painikkeissa / DIGITAL, PROG + ja on kosketuspiste. Käytä kosketuspistettä apunasi käyttäessäsi kaukosäädintä.

- : järjestelmän toiminnot
- : television toiminnot (lisätietoja on kohdassa ”Television ohjaaminen vakiovarusteena toimitetulla kaukosäätimellä” (sivu 74).)

### 1 THEATRE (sivu 69)

Ottaa automaattisesti käyttöön elokuvien katseluun parhaiten soveltuvan videotilan.

### ONE-TOUCH PLAY (sivut 41, 69)

Kun painat painiketta, television virta kytkeytyy, television ohjelmanlähteeksi valitaan BD/DVD ja järjestelmä aloittaa toiston automaattisesti.

### TV I/O (päällä/valmiustila) (sivu 74)

Kytkee television virran tai kytkee sen valmiustilaan.

### I/O (päällä/valmiustila) (sivut 31, 34, 41, 57)

Kytkee järjestelmään virran tai kytkee sen valmiustilaan.

### 2 SLEEP (sivu 76)

Asettaa uniajastimen.

### NIGHT (sivu 56)

Yötilan aktivointi.

### DYNAMIC BASS (sivu 55)

Vahvistaa bassotaajuuksia.

### TV (sivu 74)

Ottaa kaukosäätimen televisioitoiminnot käyttöön.

### 3 Numeropainikkeet (sivut 41, 58, 74)

Voit antaa esimerkiksi nimikkeen, jakson numeron tai radiotaajuuden.

### CLEAR (sivut 45, 59)

Tyhjentää syöttökentän.

### (tekstitelevisio) (sivu 74)

Tekstitelevisio.

### TIME (sivu 46)

Näyttää kuluneen tai jäljellä olevan toistoajan etupaneelin näytössä.

### -/- (sivu 74)

-/--painikkeella voit valita kanavan numeron, joka on suurempi kuin 10.

### 4 (ääni) (sivut 54, 55)

Valitsee äänimuodon ja -raidan.

### (tekstitys) (sivu 43)

Valitsee tekstityskielen, jos BD-ROM- tai DVD VIDEO -levylle on tallennettu monikielinen tekstitys.



**D.TUNING (sivu 58)**  BD

Valitsee radiotaajuudet.

 **(kulma) (sivu 43)**  BD

Vaihtaa kuvakulmaa, jos BD-ROM- tai DVD VIDEO -levylle on tallennettu useita kuvakulmia samasta kohtauksesta.

**SYSTEM MENU (sivut 38, 48, 55, 59, 62, 76)**  BD

Avaa järjestelmävalikon.

**DIGITAL (sivu 74)**  TV

Siirtyminen digitaaliseen tilaan.

**ANALOG (sivu 74)**  TV

Siirtyminen analogiseen tilaan.

 **(laajakuva) (sivu 74)**  TV

Liitetyn television kuvasuhteen muuttaminen.

**5 Väripainikkeet (punainen/vihreä/keltainen/sininen) (sivut 74, 89)**  BD

TV

Pikanäppäimet, joilla voi valita tiettyjä BD-levyn valikkoja (tai käyttää BD-levyn vuorovaikutteisia Java-toimintoja).

**6 TOP MENU (sivu 44)**  BD

Avaa tai sulkee BD- tai DVD-levyn päävalikon.

 **DISPLAY (sivu 46)**  BD

Toistotietojen näyttäminen televisioruudulla.

**POP UP/MENU (sivu 44)**  BD

Avaa tai sulkee BD-ROM-levyn pop-up-valikon tai DVD-levyn valikon.

**OPTIONS (sivut 41, 49, 51, 57)**  BD

Tuo asetusvalikon televisioruutuun.

**HOME (sivut 34, 41, 49, 51, 57, 71, 79)**

BD  TV

Avaa tai sulkee järjestelmän päävalikon.

**RETURN (sivut 74, 89)**  BD  TV

Palaa edelliseen näyttöön.

  BD  TV

Siirtää korostuksen vaihtoehdon kohdalle.

 **(ENTER)**  BD  TV

Vahvistaa tehdyn valinnan.

 **(opas) (sivu 74)**  TV

Tuo näkyviin sähköisen ohjelmaoppaan (EPG).

**TOOLS (sivu 74)**  TV

Tuo näkyviin senhetkisen näytön toimintonäytön.

**7 FUNCTION (sivut 37, 41, 49, 51, 57, 61)**  BD



Valitsee toistettavan kohteen.

**SOUND MODE (sivu 53)**  BD

Valitsee äänitilan.

**8 Toistopainikkeet**  BD

Lisätietoja on kohdassa ”Toisto” (sivu 41).

 **(edellinen/seuraava)** **REPLAY/ADVANCE** **(pikasiirto eteen- tai taaksepäin)** **(toisto)****II (tauko)** **(pysäytys)****Radiopainikkeet**  BD

Lisätietoja on kohdassa ”Viritin” (sivu 57).

**PRESET +/-****TUNING +/-****9  (mykistys) (sivut 41, 49, 74)**  BD

TV

Mykistää äänen tilapäisesti.



 **(äänenvoimakkuus) +/- (sivut 41, 74)**  BD  TV

Säätää äänenvoimakkuutta.

**PROG +/- (sivu 74)**  TV

Valitsee seuraavan tai edellisen kanavan.

 **(sivu 74)**  TV

Kun olet painanut , voit valita seuraavan () tai edellisen () tekstisivun.

 **(TV-signaalilähde) (sivu 74)**

TV

Television signaalilähteen vaihtaminen television ja muiden lähteiden välillä.

**DISPLAY (sivu 57)**  BD

Vaihtaa etupaneelin näytössä näkyvät radiotiedot taajuudesta aseman nimeksi ja päinvastoin.

 **(tiedot / tekstin paljastus) (sivu 74)**  TV

Tuo näkyviin tiedot.

**10** **SCENE SEARCH (sivu 45)** **BD**

Kohtauksen hakutoiminto, joka mahdollistaa nopean siirtymisen toistettavan nimikkeen kohtauksesta toiseen.

## Etupaneeli

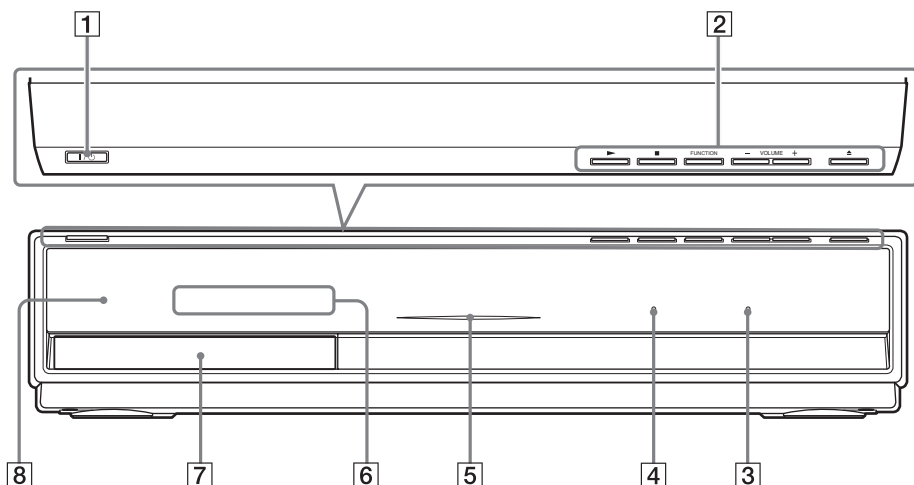

**1** **I/O (päällä/valmiustila) (sivu 41)**  
Kytkee laitteeseen virran tai kytkee laitteen valmiustilaan.

**2** **Toistopainikkeet (sivu 41)**

▶ **(toisto)**

Aloittaa toiston tai jatkaa toistoa tauon jälkeen.

Aloittaa diaesityksen, kun laitteeseen laitetaan JPEG-kuvatiedostoja sisältävä levy.

■ **(pysäytys)**

Pysäyttää toiston ja tallentaa pysäytyskohdan (jatkokohtan) muistiin.

Nimikkeen tai raidan jatkokohta on viimeinen toistettu kohta tai valokuvakansion viimeinen valokuva.

**FUNCTION**

Valitsee toistettavan kohteen.

**VOLUME +/-**

Säätää järjestelmän äänenvoimakkuutta.

▲ **(avaa/sulje)**

Avaa tai sulkee levykelkan.

**3** **S-AIR-ilmainen**

Syttyy, kun laitteeseen on kytketty S-AIR-lähetin-vastaanotin ja järjestelmä lähettää äänisignaalia.

**4** **VIRTUAL 7.1CH -ilmainen (sivu 38)**

Palaa, kun virtuaalikanavien (7.1) purku on käytössä.

**5** **Virtailmais**

Palaa, kun järjestelmän virta on kytkettynä.

**6** **Etupaneelin näyttö**

**7** **Levykelkka (sivu 41)**

**8** **☑ (kaukosäätimen tunnistin)**

# Etupaneelin näyttö

## Etupaneelin näytön ilmaisimet

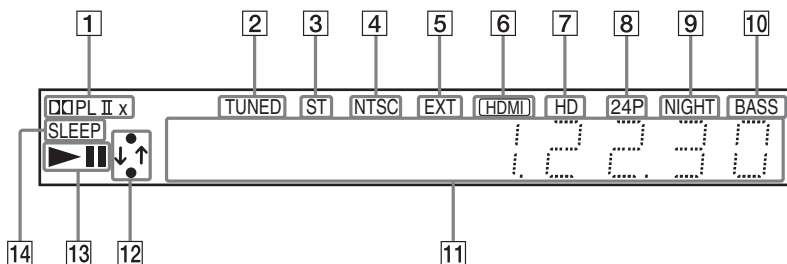

- 1 Nykyinen surround-muoto
- 2 Palaa, kun radioasema vastaanotetaan. (Vain radio) (sivu 57)
- 3 Palaa, kun stereolähetystä vastaanotetaan. (Vain radio) (sivu 57)
- 4 Palaa, kun videosaalia lähetetään NTSC-värijärjestelmällä.
- 5 Palaa, kun laite tunnistaa ulkoisen muistin. (sivu 29)
- 6 Palaa, kun HDMI OUT-liitäntä kytketään HDCP (High-bandwidth Digital Content Protection) -yhteensopivaan laitteeseen, jossa on HDMI- tai DVI (Digital Visual Interface) -tuloliitäntä.
- 7 Palaa, kun HDMI OUT-liitännästä lähetetään 720p/1080i/1080p-videosignaalia tai COMPONENT VIDEO OUT-liitännästä lähetetään 720p/1080i-videosignaalia.
- 8 Palaa, kun laite lähettää 1920 x 1080p / 24 Hz:n videosaalia.
- 9 Palaa, kun yötila on käytössä. (sivu 56)
- 10 Palaa, kun DYNAMIC BASS -toiminto on käytössä. (sivu 55)
- 11 Näyttää järjestelmän tilan, kuten jakson, nimikkeen tai raidan numeron, aikatieodot, radiotaajuuden, toistotilan, purkutilan jne.
- 12 Palaa, kun järjestelmä on yhteydessä verkkoon.
- 13 Näyttää järjestelmän toistotilan.
- 14 Viilkkuu, kun uniajastin asetetaan. (sivu 76)

# Takapaneeli

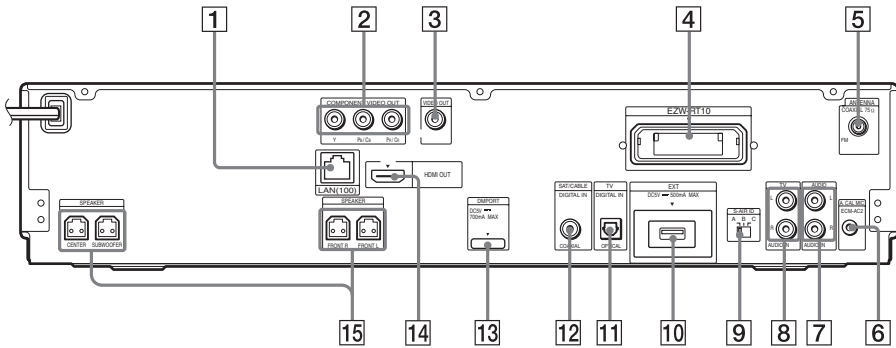

- |   |   |    |  |
|---|---|----|--|
| 1 | LAN (100) -liitäntä (sivu 30)             | 10 | EXT-liitäntä (sivu 29)                             |
| 2 | COMPONENT VIDEO OUT -liitännät (sivu 23)  | 11 | TV (DIGITAL IN OPTICAL) -liitäntä (sivu 25)        |
| 3 | VIDEO OUT -liitäntä (sivu 23)             | 12 | SAT/CABLE (DIGITAL IN COAXIAL) -liitäntä (sivu 26) |
| 4 | EZW-RT10-liitäntä (sivu 28)               | 13 | DMPORT (DIGITAL MEDIA PORT) -liitäntä (sivu 26)    |
| 5 | COAXIAL 75Ω FM -liitäntä (sivu 27)        | 14 | HDMI OUT -liitäntä (sivu 23)                       |
| 6 | A.CAL MIC -liitäntä (sivut 34, 71)        | 15 | SPEAKER-liitännät (sivu 21)                        |
| 7 | AUDIO (AUDIO IN L/R) -liitännät (sivu 26) |    |  |
| 8 | TV (AUDIO IN L/R) -liitännät (sivu 25)    |    |  |
| 9 | S-AIR ID -kytkin (sivut 32, 62)           |    |  |

# Surround-vahvistin

## Etupaneeli

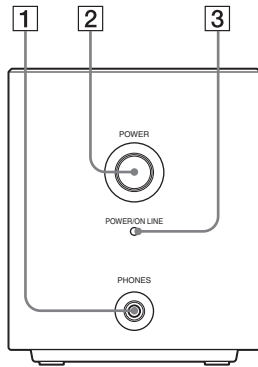

- 1 PHONES-liitäntä (sivu 32)
- 2 POWER (ON/OFF) (sivut 32, 62)
- 3 POWER / ON LINE -ilmaisain (sivut 32, 62)
- 4 PAIRING-ilmaisain (sivu 65)
- 5 PAIRING (sivu 65)

## Takapaneeli

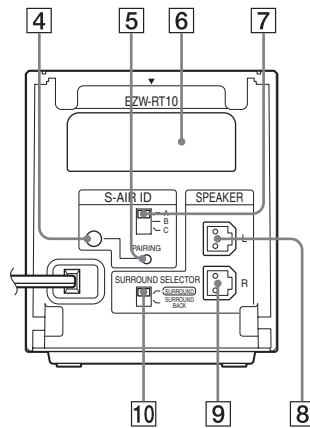

- 6 Langattoman lähetin-vastaanottimen (EZW-RT10) liitäntä (sivu 28)
- 7 S-AIR ID -kytkin (sivut 32, 62)
- 8 SPEAKER L -liitäntä (sivu 21)
- 9 SPEAKER R -liitäntä (sivu 21)
- 10 SURROUND SELECTOR -kytkin (sivut 32, 62)

## Käytön aloittaminen

## Vaihe 1: Järjestelmän asentaminen

## Kaiuttimien sijoittaminen

Sijoita kaikki kaiuttimet yhtä kauaksi kuuntelupaikasta (A), jotta surround-äänentoisto toimii parhaalla mahdollisella tavalla. Etäisyydet voivat olla välillä 0,0 ja 7,0 metriä.

Jos keskikaiutinta ja surround-kaiuttimia ei voida sijoittaa samalle etäisyydelle (A), sijoita ne 7,0 metrin etäisyydelle kuuntelupaikasta.

Sijoita surround-kaiuttimet kuuntelupaikan taakse (B).

Bassokaiuttimen voi sijoittaa mihin tahansa.

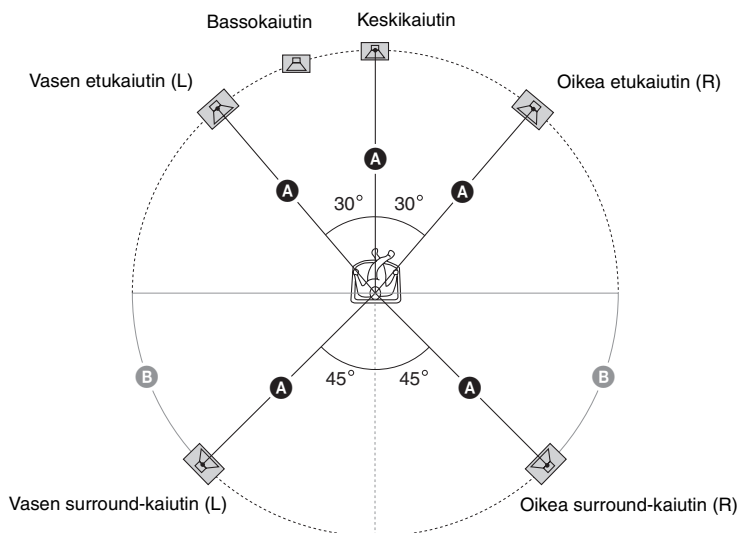

## Huomaus

- Ole varovainen, kun sijoitat kaiuttimen ja/tai kaiutinjalustan erikoiskäsitellylle (esimerkiksi vahatulle, kiillotetulle tai öljytylle) lattialle, sillä ne voivat aiheuttaa tahroja tai värjäytymiä.
- Älä nojaa kaiuttimeen tai ota siitä tukea, sillä kaiutin voi tällöin kaatua.

## Lisävarusteena saatavien surround-takakaiuttimien lisääminen

Voit kuunnella 7.1-kanavaista surround-ääntä, jos hankit langattoman surround-kaiutinsarjan (WAHT-SBP1, lisävaruste). Saatavilla olevat lisävarusteet vaihtelevat alueittain.

Surround-takakaiuttimien sijoittelu ilmenee alla olevasta kuvasta (C).

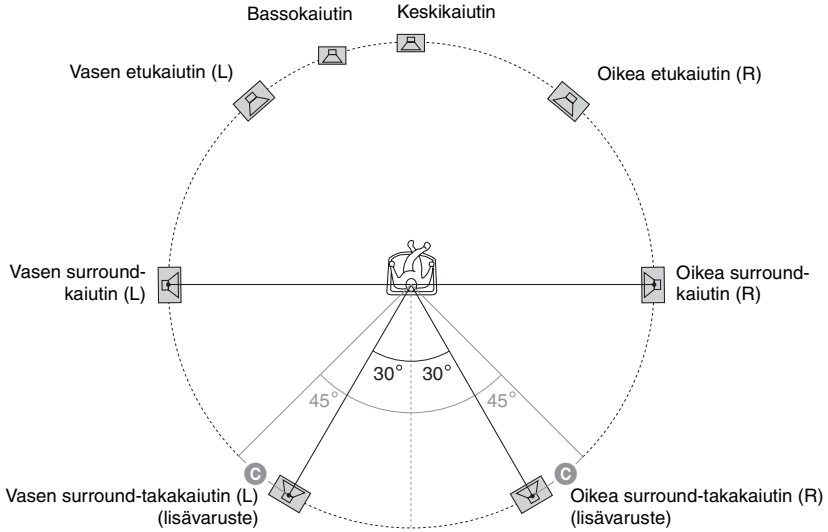



## Kaiuttimien asentaminen seinälle

### Varoitus

- Kysy rautakaupasta tai asentajalta neuvoja käytettävistä ruuveista ja seinämateriaalista.
- Käytä seinämateriaaliin sopivia ruuveja. Kipsilevyseinä on erityisen hauras, joten kiinnitä ruuvit lujasti levyn takana olevaan koolinkiin. Asenna kaiuttimet pystysuoralle ja tasaiselle seinälle, joka on vahvistettu asianmukaisella tavalla.
- Sony ei vastaa onnettomuuksista tai vahingoista, jotka aiheutuvat virheellisestä asennuksesta, heikosta seinän rakenteesta, ruuvien virheellisestä kiinnityksestä, luonnonmullistuksesta tms.

Ennen kuin etu- ja surround-kaiuttimet voidaan asentaa seinälle, kaiuttimet täytyy purkaa. Voit asentaa kaiuttimen yläosan seinälle.

### Kaiuttimen purkaminen

#### 1 Irrota kaiutinjohdot kaiuttimesta.

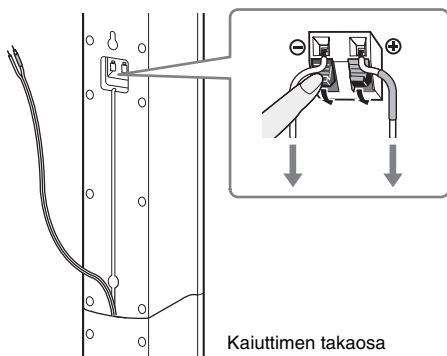

#### 2 Irrota ruuvi (valmiiksi asennettu) kaiuttimen takaosasta.

Tätä ruuvia käytetään, kun kaiutin kootaan uudelleen. Älä hukkaa ruuvia.

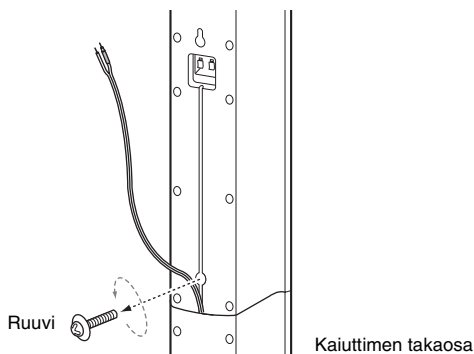

**3** Pura kaiutin nostamalla sen yläosa pois.

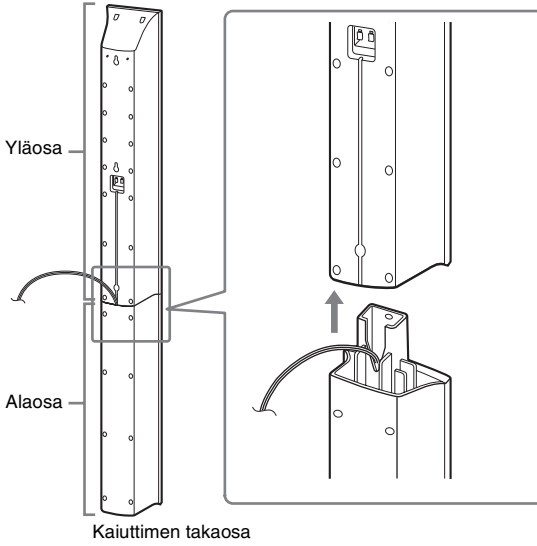

**4** Vedä kaiutinjohto ulos kaiuttimen alaosan läpi.

Poistettua kaiutinjohtoa tarvitaan, kun kaiutinta asennetaan seinälle.

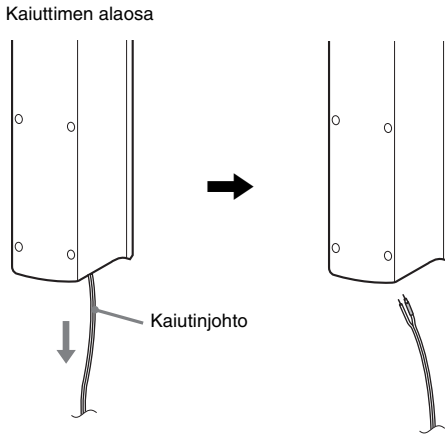

## Kuva puretusta kaiuttimesta

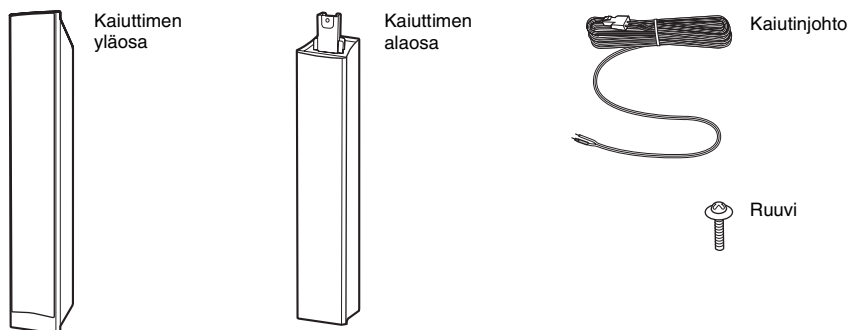

## Kaiuttimien asentaminen seinälle

Kytke kaiutinjohto kaiuttimeen, ennen kuin asennat kaiuttimet seinälle.

Varmista, että kytket kaiutinjohdot oikeisiin kaiutinliitäntöihin: väriholkillinen kaiutinjohto liittää  $\oplus$  ja holkiton kaiutinjohto liittää  $\ominus$ .

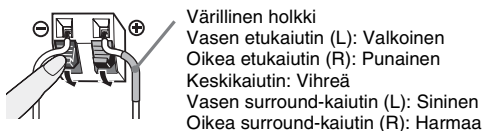

### 1 Käytä ruuveja (lisävaruste), jotka sopivat kaiuttimien takana oleviin reikiin. Katso seuraavia kuvia.

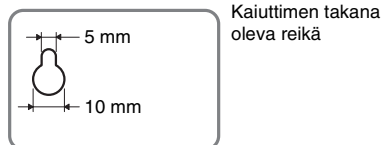
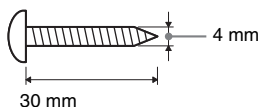

### 2 Kiinnitä ruuvit seinään.

#### Keskikaiutin

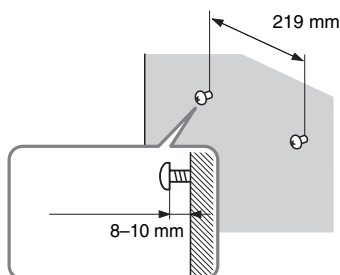

#### Muut kaiuttimet

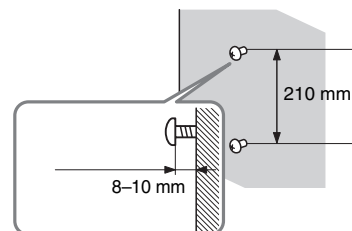

### 3 Ripusta kaiuttimet ruuvien varaan.

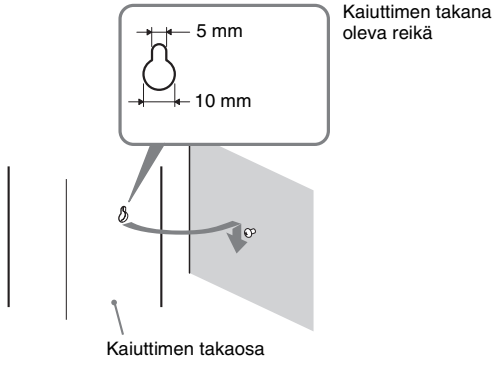

## Vaihe 2: Järjestelmän kytkeminen

Lue seuraavien sivujen ohjeen ennen järjestelmän kytkemistä.

Älä kytke laitteen virtajohtoa pistorasiaan, ennen kuin kaikki muut kytkennät ovat valmiita.

### Huomautus

- Jos kytket toisen laitteen, jossa on äänenvoimakkuudensäädin, säädä sen äänenvoimakkuus tasolle, jolla ääni kuuluu häiriöttä.

## Kaiuttimien kytkeminen

Kaiutinjohtojen liittimien ja holkkien värit vastaavat kaiuttimien värejä. Kytke kaiutinjohdot laitteen SPEAKER-liitäntöihin niin, että värit täsmäävät.

Varmista, että kytket kaiutinjohdot oikeisiin kaiutinliitäntöihin: väriholkillinen kaiutinjohto liitääntään ⊕ ja holkiton kaiutinjohto liitääntään ⊖. Varmista, että kaiutinjohtojen eristeet (kumipäällyste) eivät joudu kaiutinliitäntöihin.

## Kaiutinjohtojen kytkeminen laitteeseen

Kun kytket liittimen laitteeseen, työnnä liitin liittintään siten, että se napsahtaa.

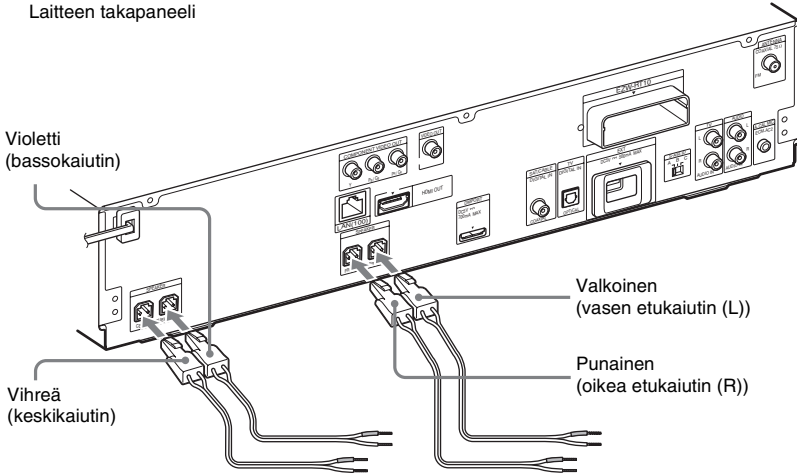

Surround-vahvistimen takapaneeli

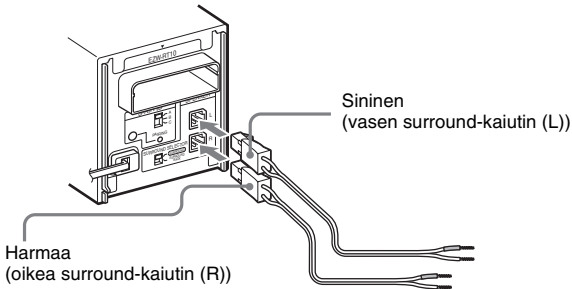

## Kaiutinjohtojen kytkeminen kaiuttimiin

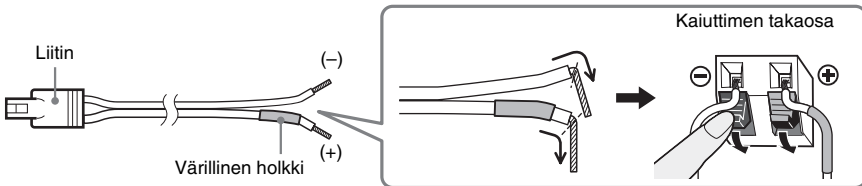

## Television kytkeminen (kuvayhteys)

Videosignaali siirretään televisioon tämän yhteyden kautta. Valitse kytkentätapa televisiossa olevien liitännöjen mukaan.

Laitteen takapaneeli

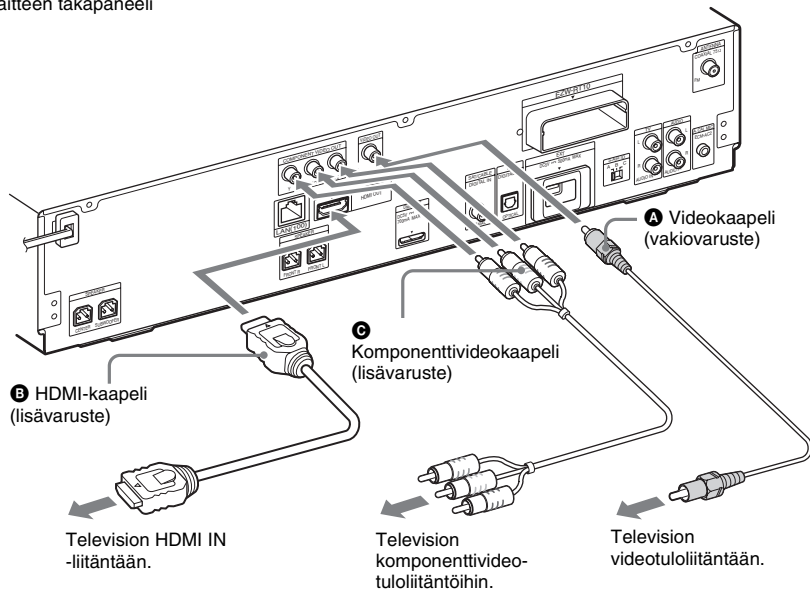

### Tapa 1: kytkentä videokaapelilla (A)

Tämä on peruskytkentä.

### Tapa 2: kytkentä HDMI\*-kaapelilla (B) ja videokaapelilla (A)

Jos televisiossa on HDMI-liitännä, kytke televisio sekä HDMI- että videokaapelilla. Kuvan laatu on tällöin parempi kuin pelkkää videokaapeliyhteyttä käytettäessä.

Jos kytkentä tehdään HDMI-kaapelilla, lähtösignaalin tyyppi täytyy valita (sivut 34 ja 82).

Kuvan katselminen DIGITAL MEDIA PORT -sovittimen kautta edellyttää, että televisio on kytketty videokaapelilla. DIGITAL MEDIA PORT -sovittimen videosignaaleja ei siirretä HDMI OUT -liitännän kautta.

\* HDMI (High-Definition Multimedia Interface)

### Tapa 3: kytkentä komponenttivideokaapelilla (C) ja videokaapelilla (A)

Jos televisiossa ei ole HDMI-liitännää, mutta siinä on komponenttivideotuloliitännät, kytke televisioon sekä komponenttivideokaapeli että videokaapeli. Kuvan laatu on tällöin parempi kuin pelkkää videokaapeliyhteyttä käytettäessä.

Jos kytkentä tehdään komponenttivideokaapelilla, lähtösignaalin tyyppi täytyy valita (sivut 34 ja 82). Kuvan katselminen DIGITAL MEDIA PORT -sovittimen kautta edellyttää, että televisio on kytketty videokaapelilla. DIGITAL MEDIA PORT -sovittimen videosignaaleja ei siirretä COMPONENT VIDEO OUT -liitännän kautta.

## Värijärjestelmän muuttaminen (PAL tai NTSC)

Liitettävän television mukaan on ehkä valittava joko PAL- tai NTSC-värijärjestelmä. Alkuasetus on PAL-järjestelmä.

**1** Kytke järjestelmään virta painamalla I/⏻.

**2** Paina laitteen ■- ja VOLUME + -painikkeita yhtä aikaa yli 5 sekunnin ajan.

Värijärjestelmä vaihtuu PAL- ja NTSC-järjestelmien välillä aina kun tämä toiminto suoritetaan. Etupaneelin näyttöön tulee ”NTSC”, kun värijärjestelmäksi valitaan NTSC.



## Television kytkeminen (ääniyhteys)

Television audiosignaali siirretään laitteeseen tämän kytkennän kautta. Käytä tätä kytkentää, jos haluat kuunnella television ääntä järjestelmästä.

Laitteen takapaneeli

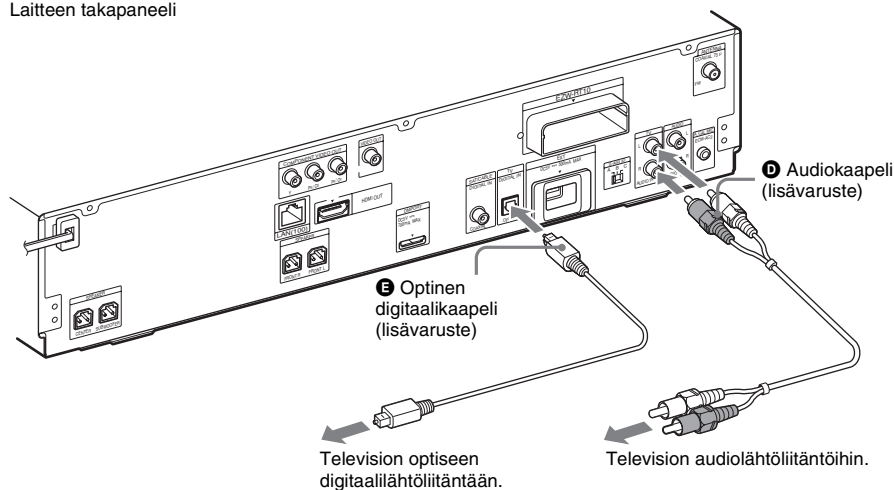

### Tapa 1: kytkentä audiokaapelilla (D)

Tämä on peruskytkentä, jossa lähetetään analoginen audiosignaali.

### Tapa 2: kytkentä optisella digitaalikaapelilla (E)

Jos televisiossa on optinen digitaalilähtöliitäntä, voit parantaa äänenlaatua käyttämällä kytkennässä optista digitaalikaapelia audiokaapelikytkennän lisäksi.

Digitaalisen audiokytkennän avulla voit kuunnella multiplex-lähetysääntä, jos järjestelmä vastaanottaa Dolby Digital -multiplex-lähetysignaalin.

#### Huomautus

- Järjestelmä voi vastaanottaa sekä digitaalisia että analogisia signaaleja. Digitaaliset signaalit ovat etusijalla analogisiin signaaleihin nähden. Jos digitaalinen signaali lakkaa, analoginen signaali käsitellään 2 sekunnin kuluttua.

## Muiden laitteiden kytkeminen

Voit kuunnella kytkettyjen laitteiden ääntä järjestelmän kaiuttimista.

- DIGITAL MEDIA PORT -sovitin: **F** (TDM-iP20 on vakiovaruste Ison-Britannian malleissa. Voit käyttää myös muita DIGITAL MEDIA PORT -sovitinmalleja.)
- Videonahuri, digitaalinen satelliittivastaanotin, PlayStation, kannettava äänilaite tms. (lisävaruste): **G**
- Videonahuri, digitaalinen satelliittivastaanotin tms. (lisävaruste), jossa on digitaalinen koaksiaalilähtöliitäntä: **H**

Laitteen takapaneeli

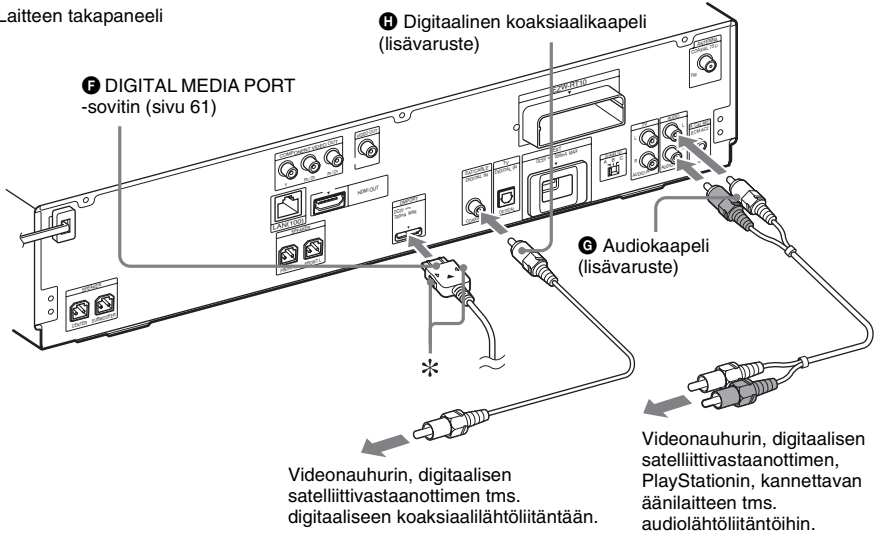

### Huomautus

- Kytke DIGITAL MEDIA PORT -sovitin siten, että ▼-merkit ovat kohdakkain. Kun vedät sovitin irti, paina \* -merkillä merkittyä kohtia.

### Jos televisiossa on useita audio-/videotuliäntöjä

Voit siirtää äänen järjestelmän kaiuttimiin kytketyn television kautta. Kytke laitteet seuraavalla tavalla.

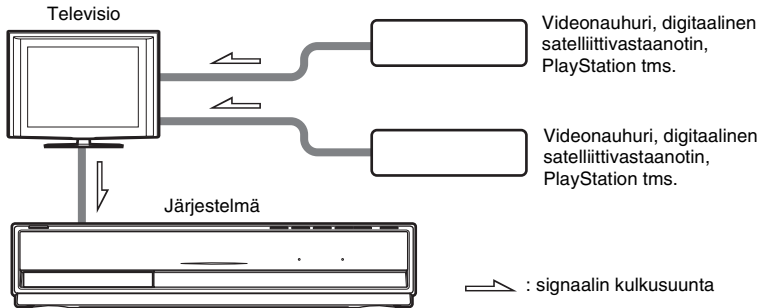

Valitse laite televisiosta. Lisätietoja on television käyttöohjeessa.

Jos televisiossa ei ole useita audio-/videotuliäntöjä, useamman kuin yhden laitteen äänen vastaanottaminen edellyttää valitsinta.

# Antennin kytkeminen

## Antennin kytkeminen

Laitteen takapaneeli

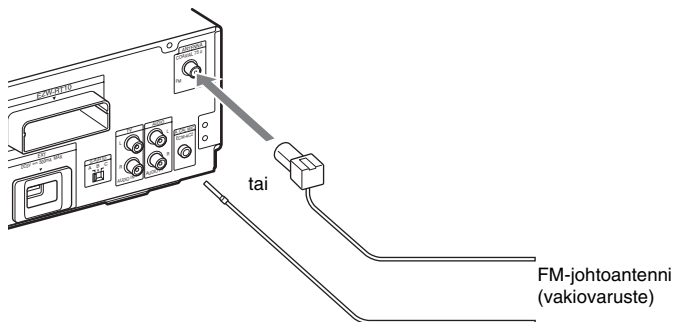

### Huomautus

- Avaa FM-johtoantenni täyteen pituuteensa.
- Kun olet liittänyt FM-johtoantennin, asenna se mahdollisimman vaakasuoraan asentoon.

### Vinkki

- Jos FM-antennin kuuluvuus on huono, liitä laite FM-ulkoantenniin 75 ohmin koaksiaalikaapelilla (lisävaruste) alla olevan kuvan mukaisesti.

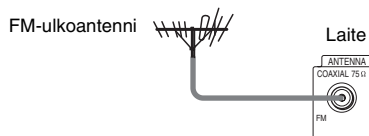

## Langattoman lähetin-vastaanottimen kytkeminen

Laitteen äänen voi lähettää S-AIR-laitteeseen, kuten surround-vahvistimeen tai S-AIR-vastaanottiin.

Äänen lähettäminen laitteesta edellyttää, että laitteeseen ja S-AIR-laitteeseen on kytketty langaton lähetin-vastaanotin.

Lisätietoja S-AIR-laitteista on kohdassa ”S-AIR-laitteen käyttäminen” (sivu 62).

Laitteen takapaneeli

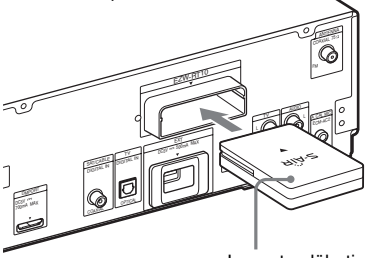

Langaton lähetin-vastaanotin

Surround-vahvistimen takapaneeli

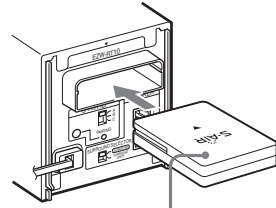

Langaton lähetin-vastaanotin

## Ulkoisen muistin asentaminen

Aseta ulkoinen muistilaite (vähintään 1 Gt:n USB-flash-muisti, esimerkiksi Sonyn USM2GL, USM4GL tai USM1GH, lisävaruste) EXT-liitäntään. Varmista, että ”EXT” tulee etupaneelin näyttöön, kun järjestelmään kytketään virta. Kun kytket ulkoisen muistin, voit katsella tietyillä levyillä olevaa lisäsisältöä (BonusView/BD-Live) (sivu 48).

Laitteen takapaneeli

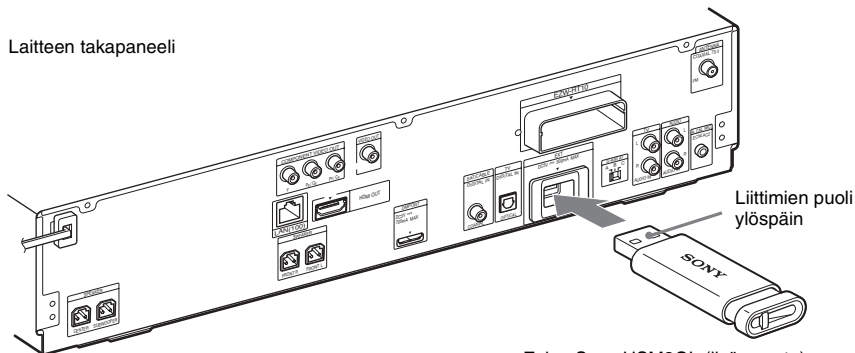

Esim. Sony USM2GL (lisävaruste)

### Huomautus

- Työnnä ulkoinen muisti EXT-liitäntään niin syväälle kuin se menee.
- Työnnä ulkoinen muisti paikalleen suorassa. Jos ulkoinen muisti työnnetään liitäntään väkisin, sekä ulkoinen muisti että laite voi vaurioitua.
- Säilytä ulkoinen muisti pienten lasten ulottumattomissa, sillä he voivat vahingossa niellä sen.
- Älä työnnä ulkoista muistia liitäntään liiallisella voimalla, sillä se saattaa aiheuttaa toimintahäiriön.
- Katkaise järjestelmästä virta ennen ulkoisen muistin asentamista tai irrottamista, sillä muuten ulkoinen muisti tai sen sisältämät tiedot voivat vaurioitua.
- Älä aseta laitteeseen valokuva- tai musiikkitiedostoja sisältävää ulkoista muistia, sillä tiedot voivat vaurioitua.

## Ulkoisen muistin irrottaminen

- 1** Katkaise virta järjestelmästä painamalla I/⏻.
- 2** Vedä ulkoinen muisti pois EXT-liitännästä.

## Verkkoyhteyden muodostaminen

Kun haluat päivittää järjestelmän ohjelmiston verkon kautta, kytke laitteen LAN (100) -liitäntä Internet-lähteeseen verkkokaapelilla. Voit myös käyttää BD-Live-palvelua (sivu 48). Tee tarvittavat asetukset [Verkkoasetukset]-kohdan [Internet-asetukset]-kohdassa (sivu 89).

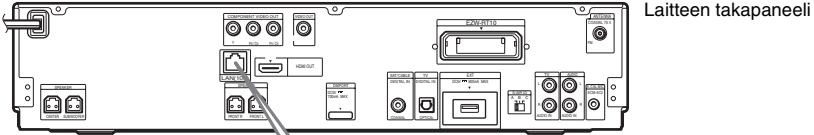

### Yhteyden muodostaminen suoraan laajakaistareitittimeen

### Yhteyden muodostaminen WLAN-reitittimen kautta

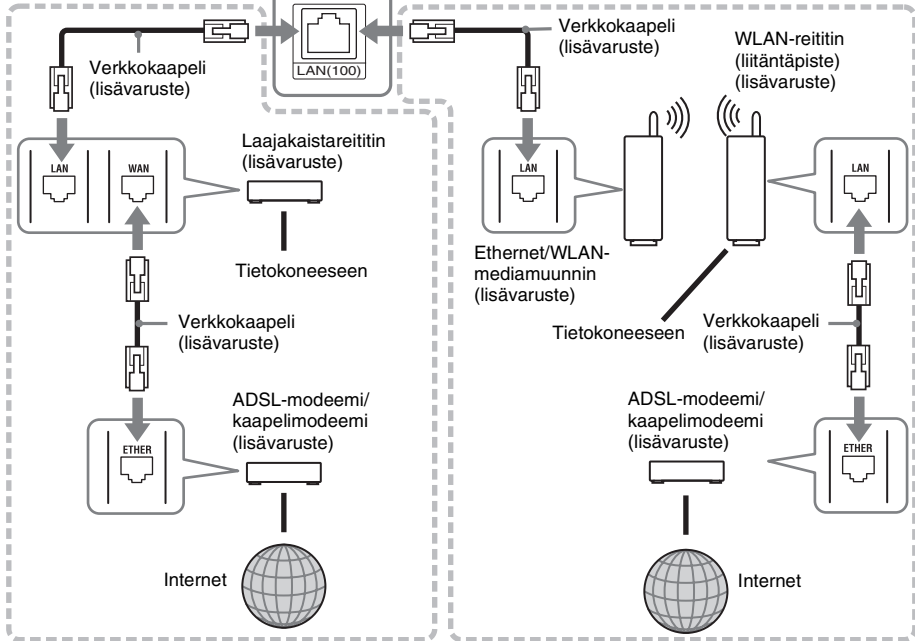

### Järjestelmän ohjelmiston päivittäminen verkon kautta

Lisätietoja on kohdissa [Verkkopäivitys] (sivu 80) ja [Ohjelmiston päivitysilmoitus] (sivu 89).

#### Huomautus

- Älä liitä puhelinlinjaa LAN (100) -liitäntään, sillä se saattaa aiheuttaa toimintahäiriön.
- Älä kytke laitteen LAN-liitäntää tietokoneen LAN-liitäntään.
- Käytettävä verkkokaapeli (suora tai ristiinkytketty) vaihtelee moodeemin tai reitittimen mukaan. Lisätietoja tarvittavasta verkkokaapelista on moodeemin tai reitittimen mukana toimitetuissa käyttöohjeissa.
- Jos haluat varmistaa BD-Live-toimintojen toimivuuden, suosittelemme Internet-yhteyden todelliseksi nopeudeksi vähintään 1 Mbps:n nopeutta.

## Virtajohtojen kytkeminen

Ennen kuin kytket laitteen ja surround-vahvistimen virtajohdot pistorasiaan, kytke etu-, keski- ja bassokaiuttimet laitteeseen sekä surround-kaiuttimet surround-vahvistimeen.

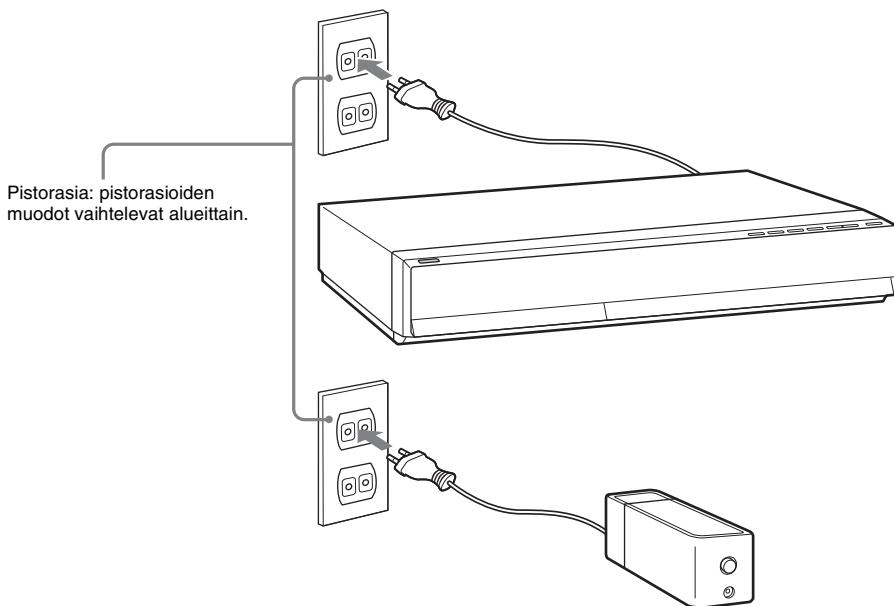

### Esittelytilan poistaminen käytöstä

Kun virtajohto on kytketty, etupaneelin näyttöön tulee esittelytoiminto. Voit poistaa esittelytoiminnon käytöstä painamalla kaukosäätimen I/⏻-painiketta. Lisätietoja on kohdassa ”Tietoja esittelytoiminnosta” (sivu 77).

### Järjestelmän virran katkaiseminen (valmiustila)

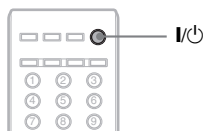

Paina I/⏻.

## Vaihe 3: Langattoman järjestelmän asentaminen

Langattoman järjestelmän käyttäminen edellyttää surround-vahvistimen asentamista. Varmista ennen asennusta, että langaton lähetin-vastaanotin on kytketty laitteeseen ja surround-vahvistimeen oikein (sivu 28).

Langaton järjestelmä on nimeltään "S-AIR". Lisätietoja S-AIR-toiminnosta on kohdassa "S-AIR-laitteen käyttäminen" (sivu 62).

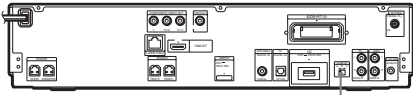

S-AIR ID -kytkin

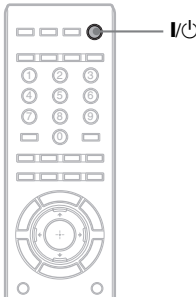

POWER / ON LINE  
-ilmaisain

POWER

S-AIR ID -kytkin



PHONES-liitäntä

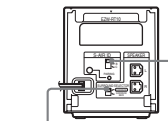

SURROUND  
SELECTOR -kytkin

Laite lähettää äänen surround-vahvistimeen, joka on kytketty surround-kaiuttimiin. Voit ottaa äänen lähetyksen käyttöön seuraavien vaiheiden avulla.

### 1 Siirrä laitteen S-AIR ID -kytkin asentoon A.

### 2 Paina I/ON.

Järjestelmään kytkeytyy virta.

### 3 Siirrä surround-vahvistimen SURROUND SELECTOR -kytkin asentoon SURROUND.

### 4 Siirrä surround-vahvistimen S-AIR ID -kytkin asentoon A.

### 5 Paina surround-vahvistimen POWER-painiketta.

POWER / ON LINE -ilmaisain muuttuu vihreäksi. Jos ei muutu, tarkista lähetyksen tila seuraavasti.

### Lähetyksen tilan tarkistaminen

Voit tarkistaa laitteen ja surround-vahvistimen välisen äänen lähetyksen tilan surround-vahvistimen POWER / ON LINE -ilmaisimesta.

POWER / ON LINE -ilmaisain	Tila
Muuttuu vihreäksi.	Äänilyhteys on käytössä.
Vilkkuu vihreänä.	Äänilyhteys ei ole käytössä.
Muuttuu punaiseksi.	Surround-vahvistin ei lähetä ääntä.
Sammuu.	Surround-vahvistimen virta katkeaa tai sen suojaus on käytössä.

Lisätietoja surround-vahvistimesta on kohdassa "Surround-vahvistimen käyttö" (sivu 101).

### Kuunteleminen kuulokkeilla

Voit kuunnella järjestelmän ääntä kuulokkeilla, kun kytket kuulokkeet surround-vahvistimen PHONES-liitäntään.

#### Huomautus

- Laitteen äänenvoimakkuus saattaa alentua alimmalle tasolle, jos surround-vahvistimen virta katkaistaan, kun siihen on kytketty kuulokkeet tai jos radion kuuluvuus on huono. Tällöin etupaneelin näytössä näkyy vuorotellen "HP NO LINK" ja "VOLUME MIN". Tarkista radion kuuluvuus ja säädä äänenvoimakkuus uudelleen.
- Kun kytket surround-vahvistimeen kuulokkeet, ääntä ei toisteta järjestelmän kaiuttimista.



## Kun käytössä on useita S-AIR-laitteita

Lisätietoja on kohdassa ”Ääniyhteyden muodostaminen laitteen ja S-AIR-tytärlaitteen välille (tunnuksen määrittäminen)” (sivu 62).

## Surround-vahvistimen suojuksen kiinnittäminen

Kun asennus ja kytkennät ovat valmiit, surround-vahvistimen suojus voidaan asettaa paikalleen, jolloin kaiutinjohdot saa järjestykseen.

- 1 Aseta kaiutinjohtojen kansi paikalleen kohdistamalla se surround-vahvistimen reunoissa oleviin uriin ja työntämällä sitä sitten alaspäin.**

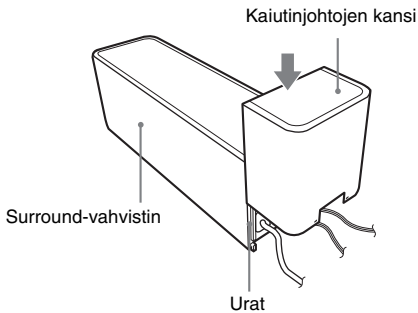

Työnnä kaiutinjohtojen kantta alaspäin, kunnes kuulet napsahduksen. Käännä surround-vahvistin ylösalaisin ja aseta johdot kaiutinjohtojen kanteen.

- 2 Aseta kaiutinjohtojen pidikkeen ulokkeet kaiutinjohtojen kannen aukkoihin ja paina pidike paikalleen.**

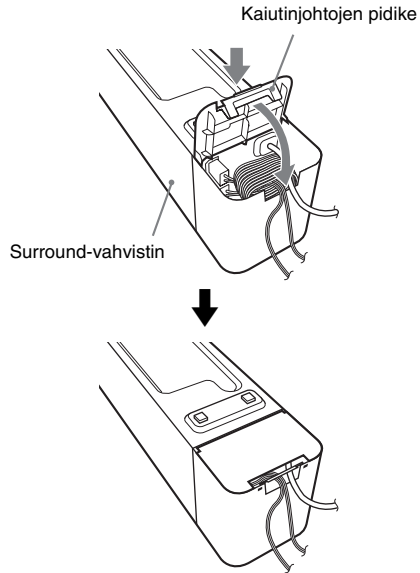

## Vaihe 4: Pika-asetusten tekeminen

Seuraavien vaiheiden avulla voit tehdä järjestelmän käyttöönotossa tarvittavat perusasetukset.

Näkyvissä olevat kohteet vaihtelevat maittain.

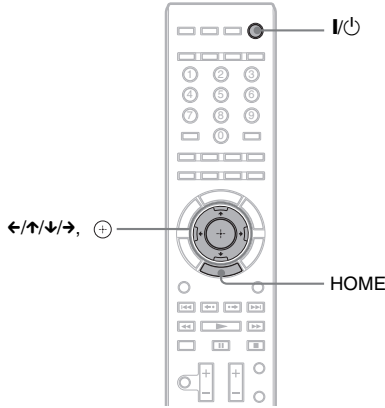

- 1** Kytke televisioon virta.
- 2** Paina laitteen I/⏻-painiketta ja surround-vahvistimen POWER-painiketta.
- 3** Valitse television ohjelmälähde niin, että järjestelmän signaali näkyy television kuvaruudussa.  
Näyttökielen pika-asetusnäyttö tulee näkyviin.

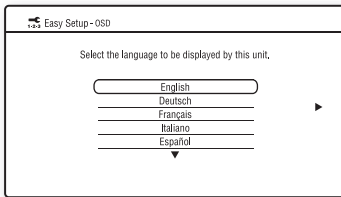

### Jos pika-asetusnäyttö ei tule näkyviin

Palaa pika-asetusnäyttöön. Lisätietoja on kohdassa ”Pika-asetusnäyttöön siirtyminen” (sivu 37).

- 4** Valitse näyttötekstien kieli ↑/↓-painikkeilla.

- 5** Paina ⊕ tai →.

Asennusilmoitus tulee esiin.

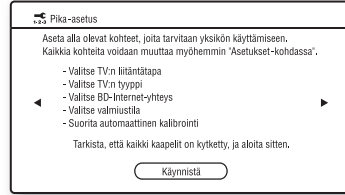

Tämä ilmoitus tulee näkyviin vain [Pika-asetus]-toiminnon ensimmäisellä käyttökerralla. Se ei tule näkyviin käytettäessä [Asetukset]-kohdan [Pika-asetus]-toimintoa.

- 6** Paina ⊕ tai →.

Videokaapelin asetusnäyttö tulee näkyviin.

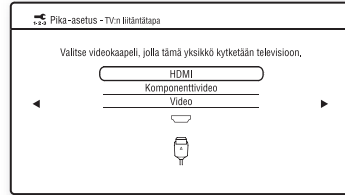

- 7** Valitse laitteen ja television kytkemiseen käytettävä kaapeli ↑/↓-painikkeilla.

Tarkista laitteen ja television välinen yhteys (sivu 23).

- Jos kytket laitteen ja television toisiinsa HDMI-kaapelilla, valitse [HDMI], siirry vaiheeseen 8 ja valitse televisioon sopiva videosaiglaalin tarkkuus.
- Jos kytket laitteen ja television toisiinsa komponenttivideokaapelilla, valitse [Komponenttivideo], siirry vaiheeseen 8 ja valitse televisioon sopiva videosaiglaalin tarkkuus.
- Jos kytket laitteen ja television toisiinsa videokaapelilla, valitse [Video] ja siirry vaiheeseen 9.

**Huomautus**

- Jos laitetta ja televisiota ei kytketä toisiinsa HDMI-kaapelilla, [HDMI]-asetusta ei voi valita.
- Jos kytket HDMI OUT -liitännän yhdessä muiden videolähtöliitaintöjen kanssa, valitse [Komponenttideo].
- Lisätietoja videosignaalin tarkkuudesta on kohdassa ”Videosignaalin tarkkuus” (sivu 106).

**8 Paina  $\oplus$  tai  $\rightarrow$ .**

Videosignaalin tarkkuuden asetusnäyttö tulee näkyviin. Lisätietoja on kohdassa [Videokuvan esitysmuoto] (sivu 82).

**Kun vaiheessa 7 on valittu [HDMI].**

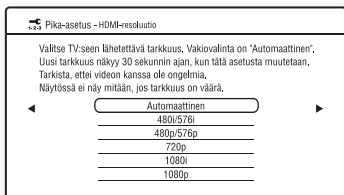

Valitse [Automaattinen], [480i/576i], [480p/576p], [720p], [1080i] tai [1080p]. Jos kytket HDMI OUT -liitännän yhdessä muiden videolähtöliitaintöjen kanssa, videosignaalia lähetetään ehkä vain HDMI OUT -liitännästä, jos [Automaattinen] tai [1080p] on valittuna.

**Kun vaiheessa 7 on valittu [Komponenttideo]**

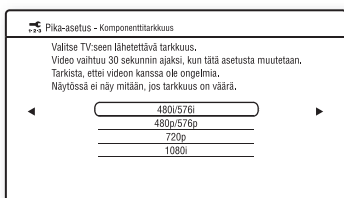

Valitse [480i/576i], [480p/576p], [720p] tai [1080i].

**Kun lähtevän videosignaalin tarkkuusasetus valitaan**

Näkyviin tulee noin 30 sekunnin ajaksi kuva valitulla tarkkuudella, minkä jälkeen esiin tulee vahvistuspyyntö.

Noudata ruudulla näkyviä ohjeita ja siirry seuraavaan vaiheeseen.

**Huomautus**

- Jos kuva on vääristynyt tai kuvaa ei näy, odota noin 30 sekuntia painamatta mitään painiketta. Esiin tulee kysymys [Onko tämä tarkkuus OK?]. Paina [Peruuta]. Tarkkuudenasetusnäyttö palaa ruutuun.
- Jos valittu videosignaalin tarkkuus on väärä, ruudulle ei tule kuvaa. Palauta tällöin videosignaalin tarkkuusasetus pienimmäksi mahdolliseksi pitämällä laitteen  $\blacktriangleleft$ - ja  $\blacktriangleright$ -painikkeita painettuna yli viiden sekunnin ajan. Voit muuttaa videosignaalin tarkkuusasetusta valitsemalla [Videoaesetukset]-kohdassa [Videokuvan esitysmuoto] (sivu 82).

**9 Paina  $\oplus$  tai  $\rightarrow$ .**

Esiin tulee liitettävän television kuvasuhteen asetusnäyttö.

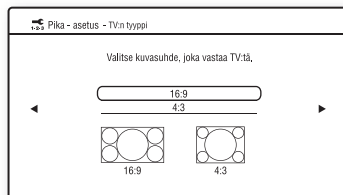

**10 Valitse televisiota vastaava asetus  $\uparrow/\downarrow$ -painikkeilla.**

- [16:9]: Laajakuvatelevisio tai normaali 4:3-kuvasuhteen televisio laajakuvatilassa. (sivu 81)
- [4:3]: Normaali 4:3-kuvasuhteen televisio. (sivu 81)

**11 Paina  $\oplus$  tai  $\rightarrow$ .**

**Jos laite kytketään televisioon HDMI-kaapelilla**

Esiin tulee [HDMI-Ohjaus]-toiminnon asetusnäyttö. Siirry vaiheeseen 12.

**Jos laitetta ei kytketä televisioon HDMI-kaapelilla**

Esiin tulee [BD-Internet-yhteys]-toiminnon asetusnäyttö. Siirry vaiheeseen 14.

## 12 Valitse HDMI-ohjaus-toiminto $\uparrow/\downarrow$ -painikkeilla.

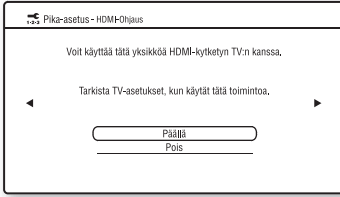

Valitse [Päällä], jos haluat käyttää [HDMI-Ohjaus]-toimintoa (sivu 68) järjestelmään kytkettyjen HDMI-ohjaus-yhteensopivien Sony-laitteiden kanssa.

Jos et halua käyttää [HDMI-Ohjaus]-toimintoa, valitse [Pois].

## 13 Paina $\oplus$ tai $\rightarrow$ .

Esiin tulee [BD-Internet-yhteys]-toiminnon asetusnäyttö.

## 14 Valitse BD-Internet-yhteys-asetus $\uparrow/\downarrow$ -painikkeilla.

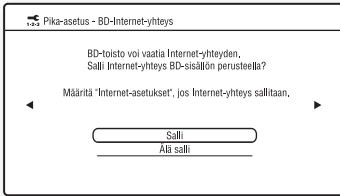

Jos haluat sallia Internet-yhteydet, valitse [Salli].

Jos et halua sallia yhteyksiä, valitse [Älä salli].

## 15 Paina $\oplus$ tai $\rightarrow$ .

Esiin tulee [Valmiustila]-toiminnon asetusnäyttö.

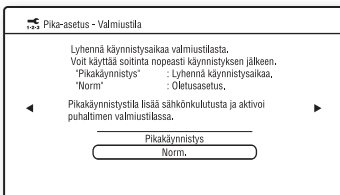

## 16 Valitse valmiustila $\uparrow/\downarrow$ -painikkeilla.

Kun tämä toiminto on otettu käyttöön, voit käyttää soitinta nopeasti.

Valitse [Pikäkäynnistys], jos haluat lyhentää aikaa, joka kuluu laitteen käynnistymiseen valmiustilasta.

Oletusasetus on [Norm.].

### Huomaus

- Pikäkäynnistystä lisää sähkönkulutusta valmiustilassa.

## 17 Paina $\oplus$ tai $\rightarrow$ .

Esiin tulee [Automaattinen kalibrointi]-toiminnon asetusnäyttö.

## 18 Kytke kalibrointimikrofoni takapaneelin A.CAL MIC -liitäntään.

Aseta kalibrointimikrofoni korvien tasalle esimerkiksi jalustan (lisävaruste) avulla. Kaiuttimien etupuolten on oltava kalibrointimikrofoniin päin eikä kaiuttimien ja kalibrointimikrofonin välillä saa olla esteitä.

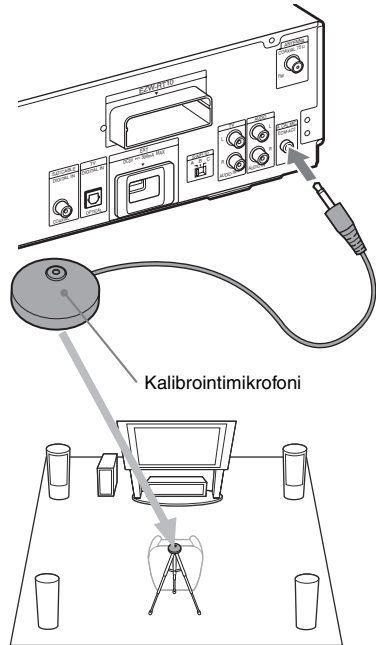

## 19 Valitse [Käynnistä] $\uparrow/\downarrow$ -painikkeilla.

Voit peruuttaa valitsemalla [Peruuta].

## 20 Paina ⊕.

[Automaattinen kalibrointi] käynnistyy. Järjestelmä säätää kaiutinasetuksen automaattisesti. Mittauksen aikana tulee olla hiljaa.

### Huomautus

- Järjestelmästä kuuluu voimakas koeääni [Automaattinen kalibrointi] -toiminnon alkaessa. Äänenvoimakkuutta ei voi pienentää. Ota lapset ja naapurit huomioon.
- Aseta surround-vahvistin sopivaan paikkaan ennen [Automaattinen kalibrointi] -toiminnon suorittamista. Jos asetat surround-vahvistimen epäsopevaan paikkaan, kuten toiseen huoneeseen, mittaus ei onnistu kunnolla.
- Jos käytät surround-takakaiuttimina langatonta surround-kaiutinsarjaa (WAHT-SBP1, lisävaruste) (sivu 16), aseta kaiuttimet oikeille paikoilleen ja kytketä surround-vahvistimeen virta.

## 21 Vahvista [Automaattinen kalibrointi] -toiminnon lopputulos.

Lopputulos näkyy televisioruudulla. Vaihda sivua ←/→-painikkeilla. Ensimmäisellä sivulla näkyy kaiuttimien etäisyys. Toisella sivulla näkyy kaiuttimien äänenvoimakkuus. Jos lopputulos on haluttu, irrota kalibrointimikrofoni ja valitse [OK] ↑/↓-painikkeilla.

### Huomautus

- Huoneympäristö, johon järjestelmä asennetaan, saattaa vaikuttaa mittaustuloksiin.

## 22 Paina ⊕.

Pika-asetus on valmis. Kaikki liitännät ja asetukset on tehty.

### Poistuminen pika-asetuksesta

Paina HOME missä tahansa vaiheessa.

### Pika-asetusnäyttöön siirtyminen

#### 1 Paina HOME.

Päävalikko avautuu television kuvaruutuun.

#### 2 Valitse [Asetukset] ←/→-painikkeilla.

#### 3 Valitse [Pika-asetus] ↑/↓-painikkeilla ja paina sitten ⊕.

#### 4 Valitse [Käynnistä] ←/→-painikkeilla ja paina sitten ⊕.

Esiin tulee pika-asetusnäyttö.

## Vaihe 5: Signaalilähteen valitseminen

Voit valita toistolähteen.

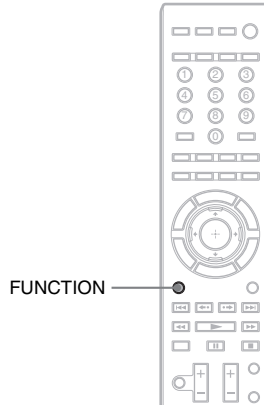

**Paina toistuvasti FUNCTION, kunnes etupaneelin näytössä näkyy haluamasi toiminto.**

Toiminto muuttuu jokaisella FUNCTION-painikkeen painalluksella seuraavasti.

”BD/DVD” → ”TUNER FM” → ”TV” → ”SAT/CABLE” → ”DMPORT” → ”AUDIO” → ...

Toiminto	Lähde
”BD/DVD”	Levy, jota toistetaan järjestelmässä
”TUNER FM”	FM-radio (sivu 57)
”TV”	TV (takapaneelin TV (AUDIO IN L/R)- tai TV (DIGITAL IN OPTICAL) -liitäntöihin kytketty laite (sivu 25))
”SAT/CABLE”	Laite, joka on kytketty takapaneelin SAT/CABLE (DIGITAL IN COAXIAL) -liitäntään (sivu 26)
”DMPORT”	DIGITAL MEDIA PORT -sovitin (sivu 61)
”AUDIO”	Laite, joka on kytketty takapaneelin AUDIO (AUDIO IN L/R) -liitäntöihin (sivu 26)

## Vaihe 6: Surround-äänen toistaminen

Voit kuunnella surround-ääntä valitsemalla jonkin järjestelmän esiohjelmoiduista purkutiloista. Voit nauttia elokuvateatterin äänentoistosta kotonasi.

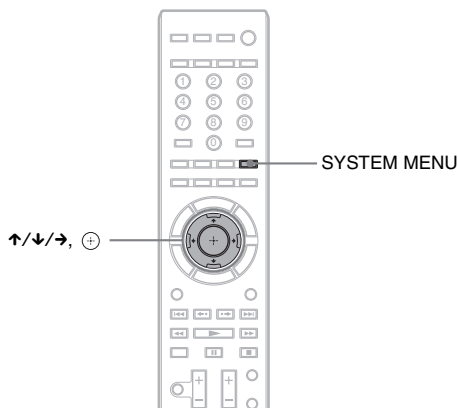

### Television äänen kuunteleminen 5.1-kanavaisena surround-äänenä

- 1** Paina SYSTEM MENU.
- 2** Paina ↑/↓-painikkeita, kunnes etupaneelin näytössä lukee "AUDIO MENU" ja paina sitten ⊕ tai →.
- 3** Paina ↑/↓-painikkeita, kunnes etupaneelin näytössä lukee "DEC. MODE" ja paina sitten ⊕ tai →.
- 4** Paina ↑/↓-painikkeita, kunnes etupaneelin näytössä lukee "A.F.D. 7.1CH".
- 5** Paina ⊕.  
Asetus on tehty.
- 6** Paina SYSTEM MENU.  
Järjestelmävalikko poistuu näytöstä.

### Surround-tehosteiden valitseminen kuuntelumielitymysten mukaan



- 1** Paina SYSTEM MENU.
- 2** Paina ↑/↓-painikkeita, kunnes etupaneelin näytössä lukee "AUDIO MENU" ja paina sitten ⊕ tai →.
- 3** Paina ↑/↓-painikkeita, kunnes etupaneelin näytössä lukee "DEC. MODE" ja paina sitten ⊕ tai →.

- 4** Paina  $\uparrow/\downarrow$ -painikkeita, kunnes etupaneelin näytössä näkyy haluamasi surround-tehoste. Alla olevassa taulukossa on kuvaukset eri surround-tehosteista.
- 5** Paina  $\oplus$ .  
Asetus on tehty.
- 6** Paina SYSTEM MENU.  
Järjestelmävalikko poistuu näytöstä.

### Tietoja kaiuttimien äänentoistosta

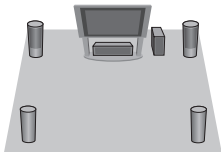
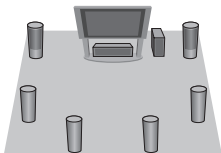
Alla olevassa taulukossa näkyvät vaihtoehdot, kun laitteeseen on kytketty kaikki kaiuttimet. Oletusasetus on "A.F.D. STD" (kun kuulokkeet on kytketty surround-vahvistimeen, oletusasetus on "HP 2CH").

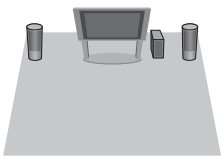
Äänentoisto	Surround-tehoste	Tehoste
Signaalilähteen mukaan.	"A.F.D. STD" (AUTO FORMAT DIRECT STANDARD)	Järjestelmä määrittää signaalilähteen äänimuodon ja toistaa äänen niin kuin se on tallennettu ja koodattu.
	"A.F.D. 7.1CH" (AUTO FORMAT DIRECT 7.1CH) "PRO LOGIC" "PLII MOVIE" "PLII MUSIC"	<ul style="list-style-type: none"> <li>• 2-kanavainen lähde: järjestelmä simuloi surround-äänen 2-kanavaisista lähteistä ja toistaa äänen 5.1-kaiuttimista. <ul style="list-style-type: none"> <li>– "A.F.D. 7.1CH" toistaa äänen 5.1-kaiuttimista toisintamalla 2-kanavaisen lähteen äänen kaikkiin kaiuttimiin.</li> <li>– "PRO LOGIC" purkaa Dolby Pro Logic -signaalin.</li> <li>– "PLII MOVIE" purkaa elokuvatilän Dolby Pro Logic II -signaalin.</li> <li>– "PLII MUSIC" purkaa musiikkitalan Dolby Pro Logic II -signaalin.</li> </ul> </li> <li>• Monikanavainen lähde: järjestelmä toistaa äänen kaiuttimista signaalilähteen kanavien lukumäärän mukaan. "A.F.D. 7.1CH" luo surround-takäännet virtuaalisesti siten, että äänentoisto vastaa 7.1-kanavaista surround-äänentoistoa.</li> </ul>
	"A.F.D. 7.1CH" (AUTO FORMAT DIRECT 7.1CH) "PLIIX MOVIE" "PLIIX MUSIC"	<ul style="list-style-type: none"> <li>• Purkutilat tulevat näkyviin vain, jos surround-takakaiuttimina käytetään langatonta surround-kaiutinsarjaa (WAHT-SBPI, lisävaruste) (sivu 16).</li> <li>• 2-kanavainen lähde: järjestelmä simuloi surround-äänen 2-kanavaisista lähteistä ja toistaa äänen kaikista kaiuttimista, surround-takakaiuttimet mukaan lukien. <ul style="list-style-type: none"> <li>– "A.F.D. 7.1CH" toistaa äänen 7.1-kaiuttimista toisintamalla 2-kanavaisen lähteen äänen kaikkiin kaiuttimiin.</li> <li>– "PLIIX MOVIE" purkaa elokuvatilän Dolby Pro Logic IIX -signaalin.</li> <li>– "PLIIX MUSIC" purkaa musiikkitalan Dolby Pro Logic IIX -signaalin.</li> </ul> </li> <li>• Monikanavainen lähde: järjestelmä toistaa äänen kaiuttimista signaalilähteen kanavien lukumäärän mukaan.</li> </ul>

Äänentoisto	Surround-tehoste	Tehoste
	"2CH STEREO"	Järjestelmä toistaa äänen etukaiuttimista ja bassokaiuttimista äänimuodosta ja kanavien lukumäärästä riippumatta. Monikanavaiset surround-tallenteet yhdistetään 2-kanavaisiksi.
	"HP 2CH" <sup>2)</sup> (HEADPHONE 2 CHANNEL STEREO)	Tämä purkutila tulee näkyviin vain, kun kuulokkeet kytketään surround-vahvistimeen (sivu 32). Järjestelmä toistaa äänen kuulokkeista äänimuodosta ja kanavien lukumäärästä riippumatta. Monikanavaiset surround-tallenteet yhdistetään 2-kanavaisiksi.

## Äänitehosteen poistaminen käytöstä

Valitse "DEC. MODE" -asetukseksi "A.F.D. STD".

### Huomaus

- Jos valitset "A.F.D. 7.1CH" -asetuksen, ääni ei ehkä kuulu alusta asti tiettyjen levyjen ja signaalilähteiden kohdalla, koska optimitila otetaan käyttöön automaattisesti. Voit estää äänen häviämisen valitsemalla "A.F.D. STD" -asetuksen.
- Kun tulosignaali on peräisin monikanavaisesta lähteestä, "PRO LOGIC", "PLII MOVIE" ja "PLII MUSIC" poistetaan käytöstä ja monikanavainen lähde toistetaan suoraan.
- Kun tulosignaali sisältää kaksikielisen lähetyksen, "PRO LOGIC", "PLII MOVIE" ja "PLII MUSIC" eivät ole käytettävissä.
- "A.F.D. 7.1CH", "PRO LOGIC", "PLII MOVIE", "PLII MUSIC", "PLIIX MOVIE" ja "PLIIX MUSIC" poistetaan käytöstä, jos äänitilan (sivu 53) asetukseksi valitaan jokin seuraavista.
  - "SPORTS"
  - "OMNI-DIR"
  - "MOVIE-D.C.S.-"
- Purkutilaa ei ehkä voi käyttää kaikkien tulosignaalien kohdalla.
- Jos purkutilaa muutetaan S-AIR-vastaanottimen käytön aikana, S-AIR-vastaanottimen ääni voi olla katkonaista.

### Vinkki

- Järjestelmä tallentaa muistiin kussakin toimintotilassa viimeksi valitun purkutilan. Aina kun jokin toiminto, kuten "BD/DVD" tai "TUNER FM" valitaan, kyseisessä toiminnossa viimeksi käytetty purkutila palautetaan automaattisesti käyttöön. Jos esimerkiksi valitset "BD/DVD"-toiminnon, jonka purkutila on "PRO LOGIC", vaihdat toimintoa ja palaat takaisin "BD/DVD"-toimintoon, "PRO LOGIC" palautetaan käyttöön.



## BD-/DVD-levyn toistaminen

**BD** **DVD**

Joidenkin levyjen toiminnot voivat olla erilaisia tai osittain rajoitettuja.

Katso lisätietoja levyn mukana toimitetusta käyttöohjeesta.

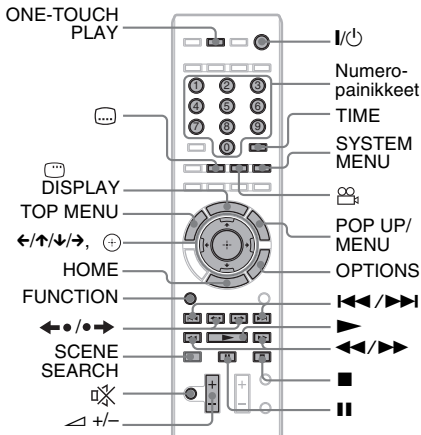
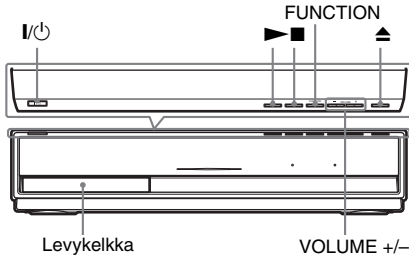

- 1** Kytke televisioon virta.
- 2** Valitse televisiosta tätä järjestelmää vastaava tuloliitäntä.
- 3** Paina I/O.  
Järjestelmään kytkeytyy virta.
- 4** Paina toistuvasti FUNCTION, kunnes etupaneelin näytössä lukee "BD/DVD".

- 5** Paina ▲.

- 6** Aseta levy laitteeseen.

Aseta levykelkkaan yksi levy ja paina ▲.

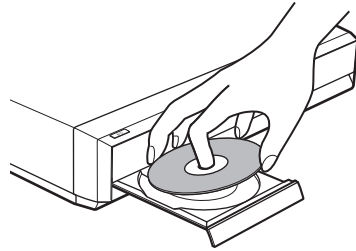

Kun levykelkkaan asetetaan kaupallisessa levityksessä oleva BD-ROM- tai DVD VIDEO -levy, toisto saattaa alkaa automaattisesti. Siirry tällöin vaiheeseen 9.

### Huomautus

- Jos toistettavana on 8 cm:n levy, aseta se levykelkan sisimpään kehään. Varmista, että levy ei ole vinossa.
- Älä aseta kelkkaan enempää kuin yksi levy.

- 7** Valitse [Video] </>-painikkeilla.

- 8** Valitse ↑/↓-painikkeilla ja paina sitten ► tai ⊕.

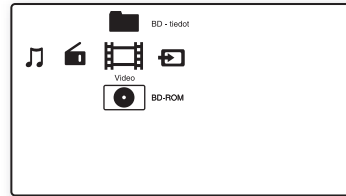

Jos kyseessä on kaupallisessa levityksessä oleva BD-ROM- tai DVD VIDEO -levy, toisto alkaa.

Jos kyseessä on muulla laitteella tallennettu BD- tai DVD-levy, esiin tulee tiedostoluettelo. Valitse haluamasi nimike ↑/↓-painikkeilla ja paina sitten ► tai ⊕.  
Toisto alkaa.

- 9** Säädä äänenvoimakkuutta painamalla ▲ +/-.

Äänenvoimakkuuden taso näkyy televisioruudussa sekä etupaneelin näytössä.

### Huomautus

- Kun [HDMI-Ohjaus]-toiminnon asetuksena on [Päällä], HDMI-kaapelilla järjestelmään kytkettyä televisiota voidaan käyttää synkronoidusti järjestelmän kanssa. Lisätietoja on kohdassa ”BRAVIA” Syncin HDMI-ohjauksen käyttäminen” (sivu 68).

### Vinkki

- Voit muuttaa äänenvoimakkuuden säätämisenopeutta. Jos haluat säätää äänenvoimakkuutta nopeasti, pidä kaukosäätimen  $\triangleleft$  +/- -painiketta tai laitteen VOLUME +/- -säädintä painettuna. Jos haluat säätää äänenvoimakkuuden tarkasti, paina kaukosäätimen  $\triangleleft$  +/- -painiketta tai laitteen VOLUME +/- -säädintä lyhyesti.

## Muut toiminnot

Toiminto	Painike
Pysäytys	■
Tauko	
Toiston jatkaminen tauon jälkeen	tai ►
Siirtyminen seuraavaan jaksoon	►►
Palaaminen edelliseen jaksoon	◄◄ kahdesti sekunnissa. Painamalla ◄◄ -painiketta kerran voit siirtyä nykyisen jakson alkuun.
Äänen tilapäinen mykistys	⊗ Voit peruuttaa mykistyksen painamalla painiketta uudelleen tai säätämällä äänenvoimakkuutta painikkeella $\triangleleft$ +.
Poista levy	▲ laitteessa.

## Toiminto Painike

Kohdan haku toistamalla levyä nopeasti eteen- tai taaksepäin (Haku)<sup>1)</sup>

Eteenpäin

►►1 (x10) → ►►2 (x30) →  
►►3 (x120)

Taaksepäin

◄ (x1) → ◄◄1 (x10) → ◄◄2 (x30) → ◄◄3 (x120)

Jos pidät painiketta painettuna, pikasiirto eteen- tai taaksepäin jatkuu valitulla nopeudella, kunnes vapautat painikkeen.

Voit palata normaaliin nopeuteen painamalla ►. Todelliset nopeudet voivat vaihdella eri levyillä.

Hidastettu toisto, kuvan pysäytys (vain toistosuunnassa)

►► yli sekunnin ajan taukotilassa. Painamalla ►► -painiketta lyhyesti taukotilassa voit toistaa yhden kuvan kerrallaan. Tämä toiminto ei ole mahdollinen kaikilla levyillä.

Voit palata normaaliin toiston nopeuteen painamalla ►.

Edellisen kohtauksen uudelleentoisto<sup>2)</sup>

◄● (välitön uudelleentoisto) toiston aikana.

Nykyisen kohtauksen hetkellinen pikasiirto eteenpäin<sup>3)</sup>

●► (välitön siirtyminen eteenpäin) toiston aikana.

<sup>1)</sup>Hakunopeudet voivat vaihdella levyittäin.

<sup>2)</sup>Vain BD-, DVD VIDEO-, DVD-RW- ja DVD-R-levyt.

<sup>3)</sup>Vain BD-, DVD VIDEO-, DVD-RW-, DVD-R-, DVD+RW- ja DVD+R-levyt.

## Suojatun BD- tai DVD-levyn toistaminen (käytönvalvonta)

### Suojatun BD-levyn toistaminen

Muuta [BD-käytönvalvonta]-asetus kohdassa [BD/DVD-katseluasetukset] (sivu 85).

## Suojatun DVD-levyn toistaminen

Muuta [DVD-käytönvalvonta]-asetus kohdassa [BD/DVD-katseluasetukset] (sivu 86).

Kun toistat suojattua BD- tai DVD-levyä, esiin tulee näyttö, jossa pyydetään antamaan salasana. Syötä nelinumeroinen salasana numeropainikkeilla ja paina .



Toisto alkaa.

Lisätietoja salasanan rekisteröimisestä tai muuttamisesta on kohdassa [Salasana] (sivu 86).

## Suojatun BD-RE- tai BD-R-levyn toistaminen (levyn lukitus)

Kun toistat levyn lukituksella suojattua BD-RE- tai BD-R-levyä, esiin tulee näyttö, jossa pyydetään antamaan salasana.

**1** Syötä numeropainikkeilla nelinumeroinen levyn luomisen aikana rekisteröity salasana ja paina .

**2** Valitse nimike ja paina  tai . Toisto alkaa.

## Toisto yhdellä painalluksella (vain HDMI-yhteys)

Paina ONE-TOUCH PLAY.

Järjestelmän ja siihen kytketyn television virrat kytkeytyvät ja television ohjelmälähteeksi valitaan järjestelmä, minkä jälkeen voit katsella levyn sisältöä.



### Huomautus

- Jos HDMI-kytkentä on käytössä, kuva saattaa tulla näkyviin pienellä viiveellä ja toistettavan kuvan alkuosa saattaa jäädä näkemättä.
- Jos haluat käyttää tätä toimintoa, valitse [HDMI-Ohjaus]-asetukseksi [Päällä] kohdassa [HDMI-asetukset] (sivu 88).

## OPTIONS-valikon vaihtoehdot

**1** Paina **OPTIONS**.

Valikko tulee näkyviin.

**2** Valitse kohde -painikkeilla ja paina sitten .

Käytävissä olevat vaihtoehdot vaihtelevat levyn tyyppin ja järjestelmän tilan mukaan.

Vaihtoehdot	Lisätiedot
[Videoasetukset]	Säätää kuvan asetuksia (sivu 47).
[Nimikeluettelo]	Tuo näkyviin nimikeluettelon.
[Toista]	Toistaa nimikkeen alkaen kohdasta, jossa  -painiketta on painettu.
[Toista alusta]	Toistaa nimikkeen alusta.
[Päävalikko]	Tuo näkyviin levyn päävalikon (sivu 44).
[Valikko/Avattava valikko]	Tuo näkyviin BD-ROM-levyn ponnahdusvalikon tai DVD-levyn valikon (sivu 44).
[Lopeta]	Lopettaa toiston.
[Nimikehaku]	Etsii nimikkeen ja aloittaa sen toiston alusta (sivu 45).
[Jaksohaku]	Etsii jakson ja aloittaa sen toiston alusta (sivu 45).

## Kuvakulmien vaihtaminen



Jos levyllä on tallennettu useita kuvakulmia samasta kohtauksesta, voit vaihtaa kuvakulmaa.

Valitse haluamasi kulma painamalla toiston aikana .

## Tekstityksen ottaminen käyttöön



Jos levyllä on tallennettu tekstitys, voit ottaa sen käyttöön tai poistaa sen käytöstä levyn toiston aikana. Jos levyllä on tallennettu tekstitys usealla kielellä, voit vaihtaa tekstityksen kieltä levyn toiston aikana sekä ottaa milloin tahansa tekstityksen käyttöön tai poistaa sen käytöstä.

Valitse haluamasi tekstityskieli painamalla toiston aikana .

## Toiston jatkaminen kohdasta, johon levy pysäytettiin

(Toiston jatkaminen)

BD DVD

Kun lopetat levyn toiston, järjestelmä muistaa, missä kohdassa painoit ■-painiketta. Jos et poista levyä, toiston jatkamistoiminto toimii, vaikka laite siirrettäisiin valmiustilaan I/⏻-painikkeella.

**1** Kun levyä toistetaan, voit keskeyttää toiston painamalla ■.

**2** Valitse ● ↑/↓-painikkeilla ja paina sitten ► tai ⊕.

Järjestelmä aloittaa toiston kohdasta, jossa pysäytit levyn vaiheessa 1.

### Huomautus

- Keskeytyskohta voi olla sellainen, että levyn toisto ei jatku täsmälleen samasta paikasta.
- Toiston jatkamiskohta voi nollautua, jos
  - levykelkka avataan
  - toinen nimike toistetaan
  - järjestelmän asetuksia muutetaan
  - virtajohto irrotetaan
  - ulkoinen muisti irrotetaan (koskee BD-ROM-levyjä).
- Tämä toiminto ei ehkä toimi oikein kaikkien levyjen kohdalla.

### Toistaminen nimikkeen alusta

Valitse [Toista alusta] painamalla OPTIONS ja paina sitten ⊕. Toisto alkaa nimikkeen alusta.

## BD- tai DVD-levyn valikon käyttäminen

BD DVD

### Päävalikon tuominen näkyviin

BD- ja DVD-levyt on jaettu useisiin kuva- ja musiikkiosuuksiin. Näitä osuuksia kutsutaan ”nimikkeiksi”. Kun toistat BD- tai DVD-levyä, jolla on useita nimikkeitä, voit valita haluamasi nimikkeen päävalikosta.

Päävalikosta voit valita myös esimerkiksi tekstityksen ja ääniraidan kielen.

**1** Paina TOP MENU.

Levyn valikko tulee television kuvaruutuun.

Valikon vaihtoehdot vaihtelevat levyn mukaan.

**2** Valitse toistettava tai muutettava kohta ←/↑/↓/→-painikkeilla tai numeropainikkeilla.

**3** Paina ⊕.

### Pop-up-valikoiden tuominen näkyviin

Joissakin BD-ROM-levyissä on pop-up-valikoita, jotka tulevat näkyviin toistoa keskeyttämättä.

**1** Paina toiston aikana POP UP/MENU.

Pop-up-valikko tulee esiin.

**2** Valitse haluamasi vaihtoehto ←/↑/↓/→-painikkeilla, väripainikkeilla tai numeropainikkeilla ja noudata ruudussa näkyviä ohjeita.

## Kohtauksen etsiminen nopeasti

(Kohtauksen haku)

BD DVD

Voit siirtyä nopeasti toistettavan nimikkeen kohtauksesta toiseen.

### 1 Paina SCENE SEARCH toiston aikana tai taukotilassa.

Toisto keskeytyy ja näytön alareunaan tulee näkyviin palkki, jossa on kohtauksen ilmaisin (neliö, joka ilmaisee nykyisen kohdan).

### 2 Siirrä ilmaisin haluamasi kohtauksen kohdalle pitämällä $\leftarrow/\rightarrow$ tai $\left\langle\!\!\langle/\!\!\!\rangle\!\!\rangle$ painettuna.

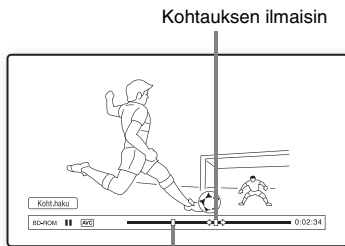

Nykyinen kohta

Kohtauksen ilmaisin näkyy palkissa toistettavan kohdan ympärillä.

### 3 Vapauta painike kohdassa, jonka haluat katsoa.

Kohta, jossa painike vapautettiin, tulee näkyviin taukotilassa.

Jos haluat etsiä uuden kohtauksen, siirrä kohtauksen ilmaisinta painamalla  $\leftarrow/\rightarrow$  tai  $\left\langle\!\!\langle/\!\!\!\rangle\!\!\rangle$ .

### 4 Paina SCENE SEARCH, $\oplus$ , $\blacktriangleright$ tai $\text{II}$ .

Toisto alkaa.

## Kohtauksen haun peruuttaminen

Paina SCENE SEARCH,  $\oplus$ ,  $\blacktriangleright$  tai  $\text{II}$ .

Toisto alkaa kohdasta, jossa painoit painiketta.

### Huomautus

- Kohtauksen haku on käytettävissä, jos nimikkeen pituus on yli 100 sekuntia ja alle 100 tuntia.
- Tämä toiminto ei ole mahdollinen kaikilla levyillä.

## Nimikkeen tai jakson etsiminen

BD DVD

Jaksoja voi etsiä, jos nimikkeessä on jaksosten merkit.

### 1 Paina OPTIONS toiston aikana tai taukotilassa.

Valikko tulee näkyviin.

### 2 Valitse etsimistapa $\uparrow/\downarrow$ -painikkeilla ja paina sitten $\oplus$ .

• [Nimikehaku] (BD-ROM/DVD VIDEO): Etsii halutun nimikkeen.

• [Jaksohaku]: Etsii halutun jakson.

Esiin tulee näyttö, jossa voit antaa numeron.

Esimerkki: Jaksohaku

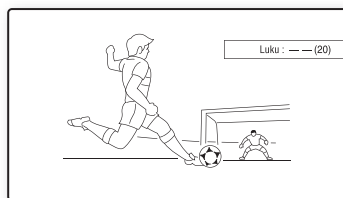

### 3 Anna haluamasi nimikkeen tai jakson numero numeropainikkeilla.

Jos näppäilet väärin, paina CLEAR ja anna uusi numero.

### 4 Paina $\oplus$ .

Hetken kuluttua järjestelmä alkaa valitun numeron toiston.

## [Nimikehaku]/[Jaksohaku]-toiminnon peruuttaminen

Paina RETURN.

## Toistoajan ja jäljellä olevan ajan katsominen etupaneelin näytöstä

**B D**

**DVD**



Voit tarkistaa nimikkeen tiedot, esimerkiksi videon siirtonopeuden.

**Paina toiston aikana**  **DISPLAY.**

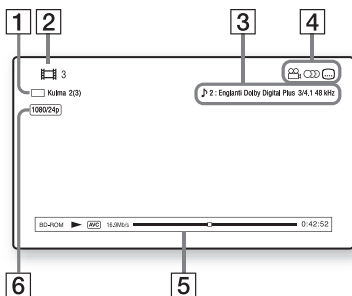

Näkyviin tulevat tiedot vaihtelevat levyn tyypin ja järjestelmän tilan mukaan.

Esimerkki: BD-ROM-levyä toistettaessa



- 1 Valittu kuvakulma
  - 2 Nimikkeen numero tai nimi
  - 3 Parhaillaan valittuna oleva ääniasetus
  - 4 Käytettävissä olevat toiminnot ( kuvakulma/ ääni/ tekstitys)
  - 5 Toistotiedot  
Näyttää levyn tyypin, toiston tilan, videon pakkauksen, bittinopeuden, toiston tilapalkin, toistoajan (jäljellä olevan ajan\*)
  - 6 Lähtösignaalin tarkkuus, videotaajuus
- \* Tulee näkyviin, kun TIME painetaan toistuvasti.

### Vinkki

- Voit tarkistaa toiston tiedot myös etupaneelin näytöstä.
- Voit muuttaa asetuksia painamalla ,  tai .

## Toistoajan ja jäljellä olevan ajan katsominen etupaneelin näytöstä

**Paina toistuvasti TIME.**

Aina, kun painat TIME levyn toiston aikana, näyttö muuttuu:

① ↔ ②

- ① Toistettavan nimikkeen toisto aika
- ② Toistettavan nimikkeen jäljellä oleva aika

Jotkin kohteet saattavat kadota näkyvistä muutaman sekunnin kuluttua.

# Videoiden kuvan säätäminen

**B D**

**DVD**

## 1 Paina toiston aikana **OPTIONS**.

Valikko tulee näkyviin.

## 2 Valitse [**Videoasetukset**] **↑/↓**-painikkeilla ja paina sitten **+**.

[**Videoasetukset**]-näyttö tulee esiin.

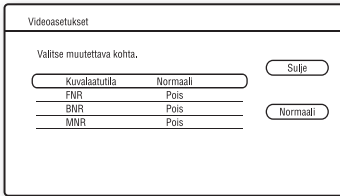

## 3 Valitse kohde **↑/↓**-painikkeilla ja paina sitten **+**.

### [**Kuvalaatu**tila]

Optimoi kuva-asetukset eri valaistusoloissa.

- [**Normaali**]
- [Val. huone]
- [Teatteri]

### [**FNR**]

Vähentää kuvassa esiintyviä satunnaisia häiriöitä.

- [**Pois**]
- [Autom.]

### [**BNR**]

Vähentää kuvan pikselöitymishäiriöitä.

- [**Pois**]
- [Autom.]

### [**MNR**]

Vähentää kuvien ääriviivoissa ilmeneviä lieviä häiriöitä (ääriviivakohinaa).

- [**Pois**]
- [Autom.]

## 4 Valitse asetukset tai muuta niitä **←/↑/↓/→**-painikkeilla ja paina sitten **+**.

Jos haluat muuttaa muita asetuksia, toista vaiheet 3 ja 4.

### Huomautus

- Aseta television kuva-asetukseksi [Standard] ennen [Kuvalaatu] -asetusten muuttamista.
- [Videoasetukset] eivät ole käytettävissä, jos kytketty televisio on teatteritilassa (sivu 69).
- Joitakin levyä tai kohtauksia toistettaessa [FNR]-, [BNR]- tai [MNR]-asetusten vaikutusta voi olla vaikea huomata.

## Kuvan ja äänen välisen viiveen säätäminen

(A/V SYNC)

**BD** **DVD**

Jos ääni ei vastaa television kuvaruudussa näkyvää kuvaa, voit säätää kuvan ja äänen välisen viiveen.

- 1** Paina **SYSTEM MENU**.
- 2** Paina **↑/↓**-painikkeita, kunnes etupaneelin näytössä lukee ”**A/V MENU**” ja paina sitten **+** tai **→**.
- 3** Paina **↑/↓**-painikkeita, kunnes etupaneelin näytössä lukee ”**A/V SYNC**” ja paina sitten **+** tai **→**.
- 4** Säädä kuvan ja äänen välistä viivettä **↑/↓**-painikkeilla.  
Viiveen voi säätää välille 0 ms - 300 ms  
25 ms:n välein.
- 5** Paina **+**.  
Asetus on tehty.
- 6** Paina **SYSTEM MENU**.  
Järjestelmävalikko poistuu näytöstä.

### Huomautus

- A/V SYNC -asetus ei ehkä vaikuta kaikkiin tulosignaaleihin.

## BonusView/BD-Live-sisällön katseleminen

**BD**

Joihinkin ”BD-LIVE-logolla\*” varustettuihin BD-ROM-levyihin kuuluu lisäsisältöä ja muita tietoja, jotka voi ladata ulkoiseen muistiin paikallista toistamista varten.

\* **BD LIVE™**

- 1** Jos laitteessa on levy, poista se.
- 2** Katkaise järjestelmästä virta.
- 3** Aseta ulkoinen muisti (lisävaruste) laitteen takaosassa olevaan **EXT-liitäntään**.  
Ulkoista muistia käytetään paikallisena tallennuspaikkana.  
Varmista, että ulkoinen muisti on asetettu oikein laitteeseen (sivu 29).
- 4** Kytke järjestelmä verkkoon (sivu 30).
- 5** Kytke järjestelmään virta.
- 6** Valitse [**BD/DVD-katseluasetukset**]-kohdan [**BD-Internet-yhteys**]-asetukseksi [**Salli**] (sivu 87).
- 7** Aseta laitteeseen **BONUSVIEW/BD-LIVE**-toiminnolla varustettu **BD-ROM-levy**.  
Toiminta vaihtelee eri levyillä. Katso lisätietoja levyn mukana toimitetuista käyttöohjeista.



## Tietojen poistaminen ulkoisesta muistista

Voit poistaa tarpeettomat tiedot.

- 1** Jos laitteessa on levy, poista se.
- 2** Paina HOME.
- 3** Valitse [Video] [Video] ←/→-painikkeilla.
- 4** Valitse [BD-tiedot] ↑/↓-painikkeilla ja paina sitten (+).
- 5** Valitse levy nimi ja paina OPTIONS.
- 6** Valitse [Pyyhi] ja paina sitten (+).
- 7** Valitse [OK] ja paina sitten (+).  
Valitun levyn tiedot poistetaan.

### Huomautus

- Kaikkien BD-ROM-levyjen nimi ei tule näkyviin.

### Vinkki

- Jos haluat poistaa kaikki ulkoisessa muistissa olevat tiedot, valitse vaiheessa 6 [Pyyhi kaikki].
- Voit ohittaa vaiheen 6 painamalla vaiheessa 5 (+) OPTIONS-painikkeen sijaan.

## CD-levyn toistaminen

### CD

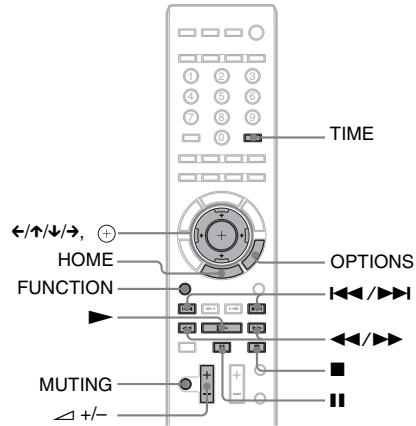

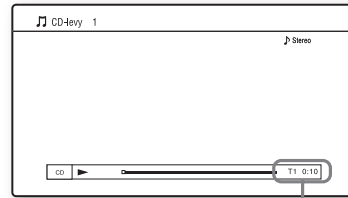

- 1** Paina toistuvasti FUNCTION, kunnes etupaneelin näytössä lukee "BD/DVD".
- 2** Aseta CD-levy laitteeseen.  
Musiikkisoitin-näyttö tulee esiin.
- 3** Paina ►.  
Toisto alkaa.







Toistettavan raidan numero ja kulunut aika

- 4** Säädä äänenvoimakkuutta ◀ +/--painikkeella.  
Äänenvoimakkuuden taso näkyy televisioruudussa sekä etupaneelin näytössä.

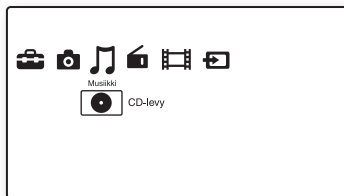
## Raidan valitseminen

- 1 Paina HOME.
- 2 Valitse  [Musiikki] /→-painikkeilla.





- 3 Paina  .  
Esiin tulee musiikkiluettelo.
- 4 Valitse raita /↓-painikkeilla ja paina sitten  tai  .  
Järjestelmä toistaa valitun raidan.

## Muut toiminnot

Toiminto	Painike
Pysäytys	■
Tauko	
Toiston jatkaminen tauon jälkeen	tai ►
Toiston aloittaminen kohdasta, jossa ■-painiketta painettiin.	►
Siirtyminen seuraavaan raitaan	►►
Palaaminen edelliseen raitaan	◀◀ kahdesti sekunnissa. Painamalla ◀◀-painiketta kerran voit siirtyä nykyisen raidan alkuun.
Äänen tilapäinen mykistys	🔇 Voit peruuttaa mykistyksen painamalla painiketta uudelleen tai säätämällä äänenvoimakkuutta painikkeella ◀ +.
Poista levy	▲ laitteesta.
Pikasiirto eteen- tai taaksepäin	◀◀ tai ►► toiston aikana.

## OPTIONS-valikon vaihtoehdot

- 1 Paina OPTIONS.  
Valikko tulee näkyviin.
- 2 Valitse kohde /↓-painikkeilla ja paina sitten  .  
Käytettävissä olevat vaihtoehdot vaihtelevat levyn tyyppin ja järjestelmän tilan mukaan.

Vaihtoehdot	Lisätiedot
[Toista]	Toistaa valitun raidan.
[Toista alusta] (toiston aikana)	Toistaa nykyisen raidan alusta.
[Toista alusta] (pysäytystilassa)	Toistaa valitun raidan alusta.
[Lopeta]	Lopettaa toiston.

### Huomautus

- Kohta, jossa toisto on pysäytetty (jatkokohta) poistetaan muistista, kun
  - levykelkka avataan
  - järjestelmästä katkaistaan virta.

## Toistoajan ja jäljellä olevan ajan katsominen etupaneelin näytöstä

### Paina toistuvasti TIME.

Aina, kun TIME-painiketta painetaan levyn toiston aikana, näyttö vaihtuu seuraavasti:

① → ② → ③ → ④ → ① → ...

- ① Toistettavan raidan toistoaika
- ② Toistettavan raidan jäljellä oleva aika
- ③ Levyn toistoaika
- ④ Levyn jäljellä oleva aika

# Valokuvatiedostojen toistaminen



1) JPEG-kuvatiedostoja sisältävät BD-RE- ja BD-R-levyt

2) JPEG-kuvatiedostoja sisältävät DVD+RW-, DVD+R-, DVD-RW- ja DVD-R-levyt

3) JPEG-kuvatiedostoja sisältävät CD-RW- ja CD-R-levyt

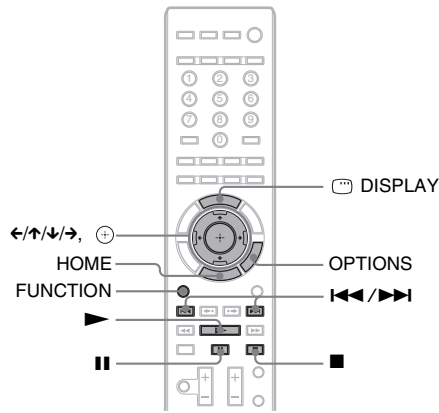

**1** Paina toistuvasti **FUNCTION**, kunnes etupaneelin näytössä lukee "BD/DVD".

**2** Aseta valokuvatiedostoja sisältävä levy laitteeseen.

**3** Paina **HOME**.

**4** Valitse [Valokuva] -painikkeilla.

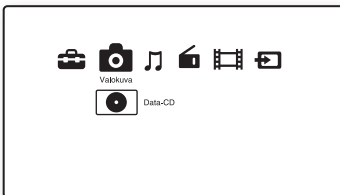

**5** Paina .

Tiedosto- tai kansioluettelo tulee esiin.

**6** Valitse haluamasi tiedosto tai kansio /-painikkeilla ja paina sitten .

Valitse kansioista haluamasi tiedosto /-painikkeilla ja paina sitten .

Valittu valokuvatiedosto tulee näkyviin.

## Muut toiminnot

Toiminto	Painike
Diaesityksen aloittaminen	
Diaesityksen pysäyttäminen	
Diaesityksen keskeyttäminen	
Siirtyminen seuraavaan valokuvaan	
Palaaminen edelliseen valokuvaan	
Tiedoston tietojen tuominen näkyviin	DISPLAY

## OPTIONS-valikon vaihtoehdot

**1** Paina **OPTIONS**.

Valikko tulee näkyviin.

**2** Valitse kohde /-painikkeilla ja paina sitten .

Käytettävissä olevat vaihtoehdot vaihtelevat tilanteen mukaan.

Vaihtoehdot	Lisätiedot
[Diaesitysnopeus] <sup>1)2)</sup>	Muuttaa diaesityksen nopeutta. • [Nopea] • [Norm.] • [Hidas]
[Lopeta] <sup>1)</sup>	Pysäyttää diaesityksen.
[Kierrä vasemm.] <sup>1)</sup>	Kiertää valokuvaa 90 astetta vastapäivään.
[Kierrä oikealle] <sup>1)</sup>	Kiertää valokuvaa 90 astetta myötäpäivään.
[Katso kuva] <sup>2)</sup>	Näyttää valitun kuvan.
[Diaesitys] <sup>2)</sup>	Aloittaa diaesityksen.

<sup>1)</sup>Tulee näkyviin, kun **OPTIONS** painetaan valokuvatiedoston toiston aikana.

<sup>2)</sup>Tulee näkyviin, kun **OPTIONS** painetaan tiedoston tai kansion ollessa näkyvissä.

#### Huomautus

- Jos yrität toistaa seuraavanlaisia valokuvatiedostoja, -merkki tulee näkyviin eikä valokuvia voi toistaa.
  - valokuvatiedostot, joiden pysty- tai vaakakoko on suurempi kuin 8 192 kuvapistettä
  - valokuvatiedostot, joiden pysty- tai vaakakoko on pienempi kuin 15 kuvapistettä
  - valokuvatiedostot, joiden koko on yli 32 Mt
  - valokuvat, joiden kuvasuhde on hyvin erikoinen (yli 50:1 tai 1:50)
  - Progressive JPEG -muotoiset valokuvat
  - valokuvatiedostot joiden tunniste on ”.jpeg” tai ”.jpg”, mutta jotka eivät ole JPEG-muotoisia
  - valokuvatiedostot, joiden nimi on hyvin pitkä.
- Seuraavia valokuvatiedostoja ei voi toistaa:
  - valokuvatiedostot, jotka on tallennettu BD-R-levyille, joiden muoto on jokin muu kuin UDF (Universal Disk Format) 2.6
  - valokuvatiedostot, jotka on tallennettu BD-RE-levyille, joiden muoto on jokin muu kuin UDF (Universal Disk Format) 2.5.
- Seuraavat valokuvatiedostot eivät näy tiedosto- tai kansioluettelossa:
  - valokuvatiedostot, joiden tunniste on ”.jpeg” tai ”.jpg”
  - valokuvatiedostot, joiden nimi on hyvin pitkä
  - valokuvatiedostot, jotka ovat kansiotasolla 5 ja valokuvatiedostot/kansiot, jotka ovat kansiotasolla 6 tai sitä alempana
  - 500:nen kansion ylittävät kansiot, jos yksittäisessä kansiotasossa on yli 500 kansiota ja tiedostoa.
- Tietokoneella käsitellyt valokuvat eivät ehkä tule näkyviin.
- Kaikkien valokuvatiedostojen pikkukuvat eivät ehkä tule näkyviin.
- Jos valokuvatiedostot ovat suuria, niiden näyttäminen ruudulla tai diaesityksen aloittaminen saattaa kestää jonkin aikaa.

## Kuvien katseleminen korkealla kuvanlaadulla

Jos käytössäsi on ”PhotoTV HD” -yhteensopiva Sonyn televisio, voit katsella kuvia korkealla kuvanlaadulla käyttämällä seuraavia asetuksia ja kytkentöjä.

**1** Yhdistä laite televisioon HDMI-kaapelilla.

**2** Valitse television videoasetukseksi [VIDEO-A].

Katso lisätietoja [VIDEO-A]-asetuksesta television käyttöoppaasta.

# Signaalilähteeseen sopivan tehoston valitseminen

Voit valita elokuville tai musiikille sopivan äänitilan.

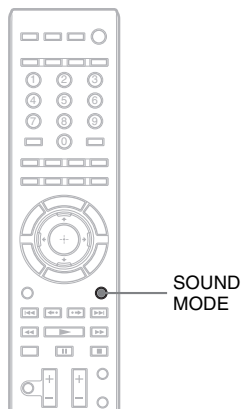

**Paina toiston aikana toistuvasti SOUND MODE, kunnes haluamasi tilan ilmaisin näkyy etupaneelin näytössä.**

- **"AUTO"**: Järjestelmä valitsee "MOVIE"- tai "MUSIC"-tilan automaattisesti ja tuottaa äänen levyn tai äänivirran ominaisuuksien mukaan.
- **"MOVIE"**: Järjestelmä tuottaa elokuvaan soveltuvan äänen.
- **"MOVIE-D.C.S.-"**\*: Järjestelmä tuottaa Sony Pictures Entertainmentin "Cary Grant Theater" -elokuvastudion kaltaisen äänen.
- **"MUSIC"**: Järjestelmä tuottaa musiikkiin soveltuvan äänen.
- **"SPORTS"**: Järjestelmä lisää kaikua urheiluohjelmaan.
- **"NEWS"**: Järjestelmä tuottaa äänen puheohjelmaan, kuten uutisiin.
- **"OMNI-DIR"**: Ääni kuuluu samanlaisena kaikkialla huoneessa.

\* DCS-teknikka on käytössä.

### Huomautus

- Jos kytket surround-vahvistimeen kuulokkeet, äänitila poistetaan käytöstä.
- Kun "AUTO"-asetus on käytössä, ääni ei ehkä kuulu alusta asti tiettyjen levyjen ja signaalilähteiden kohdalla, koska järjestelmä valitsee optimitilan automaattisesti. Voit estää äänen häviämisen valitsemalla jonkin muun kuin "AUTO"-asetuksen.
- Äänitilaa ei ehkä voi käyttää kaikkien tulosignaalien kohdalla.
- Jos äänitilaa muutetaan S-AIR-vastaanottimen käytön aikana, S-AIR-vastaanottimen ääni voi olla katkonaista.

# Äänimuodon, monikielisten raitojen tai kanavan valitseminen

Jos järjestelmässä toistettavan BD-/DVD VIDEO -levyn ääni on tallennettu useissa äänimuodoissa (PCM, Dolby Digital, MPEG-audio tai DTS), äänimuodon voi vaihtaa. Jos BD-/DVD VIDEO -levylle on tallennettu monikielisiä raitoja, voit vaihtaa myös kielen. CD-levyjä toistettaessa voit valita oikean tai vasemman kanavan äänen ja kuunnella valitun kanavan ääntä sekä oikeasta että vasemmasta kaiuttimesta.

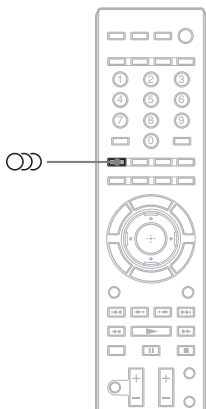

**Valitse haluamasi äänisignaali painamalla toiston aikana toistuvasti  -painiketta.**

Äänitiedot tulevat näkyviin television kuvaruutuun.

## ■ BD / DVD VIDEO

Valittavissa olevat kielet vaihtelevat BD-/DVD VIDEO -levyn mukaan.







Kieli saattaa näkyä 4-numeroisena koodina.

Kohdassa ”Kielikoodien luettelo” (sivu 109) on kerrottu, mitä kieltä koodi vastaa. Jos sama kieli näkyy kaksi kertaa tai useammin, BD-/DVD VIDEO -levyn ääni on tallennettu useilla äänimuodoilla.



## ■ DVD-VR

Esiin tulee levyille tallennettujen ääniraitojen tyypit.



Esimerkki:

- [ Stereo]
- [ Stereo (Ääni1)]
- [ Stereo (Ääni2)]
- [ Pää]
- [ 2-ääni]
- [ Pää/2-ääni]

### Huomautus

- [ Stereo (Ääni1)] ja [ Stereo (Ääni2)] eivät tule näkyviin, jos levyllä on tallennettu vain yksi äänivirta.

## ■ CD

- [ Stereo]: Normaali stereoääni.
- [ 1/V]: Vasemman kanavan ääni (monofoninen).
- [ 2/O]: Oikean kanavan ääni (monofoninen).

# Multiplex-lähetysäänen kuunteleminen

## (DUAL MONO)

Voit kuunnella multiplex-lähetysääntä, jos järjestelmä vastaanottaa tai toistaa Dolby Digital -multiplex-lähetysignaalin.

### Huomautus

- Dolby Digital -signaalin vastaanottaminen edellyttää, että laitteeseen on kytketty televisio tai jokin muu laite optisella tai koaksiaalilla digitaalkaapelilla (sivut 25 ja 26) ja että television tai muun laitteen digitaalisiksi lähtöasetukseksi on valittu Dolby Digital.

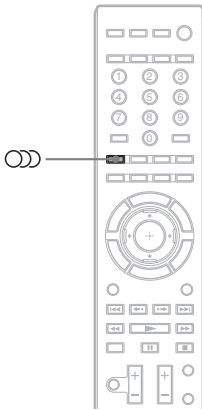

Paina toistuvasti , kunnes etupaneelin näytössä näkyy haluamasi signaali.

- ”MAIN”: Ensimmäisen kielen ääni toistetaan.
- ”SUB”: Toissijaisen kielen ääni toistetaan.
- ”MAIN/SUB”: Ensimmäisen ja toissijaisen kielen äänit toistetaan yhdessä.

# Äänitehosteiden käyttäminen

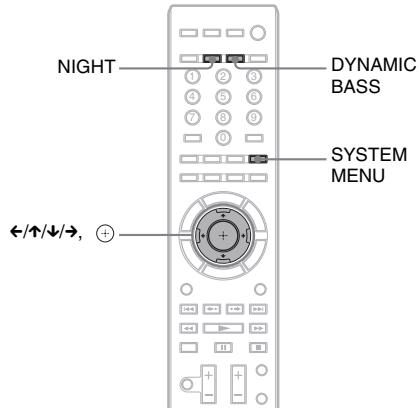

## Bassotaajuuksien vahvistaminen

Voit vahvistaa bassotaajuuksia.

### Paina DYNAMIC BASS.

Etupaneelin näyttöön tulee ”D. BASS ON” ja bassotaajuuksien vahvistus otetaan käyttöön. Kun tämä tila on käytössä, etupaneelin näytössä näkyy ”BASS”.

### Äänitehosteen poistaminen käytöstä

Paina DYNAMIC BASS, jolloin ”BASS” poistuu etupaneelin näytöstä.

## Äänen kuunteleminen alhaisella voimakkuudella

Voit nauttia elokuvateatterimaisista äänitehosteista tai dialogista myös hiljaisella äänenvoimakkuudella. Ominaisuudesta on hyötyä, kun katselet elokuvia öisin.

### **Paina NIGHT.**

Etupaneelin näyttöön tulee ”NIGHT ON” ja kyseinen äänitehoste otetaan käyttöön. Kun yötila on käytössä, ”NIGHT” syytyy etupaneelin näyttöön.

#### **Huomautus**

- Jos ääni toistetaan keskikaiuttimesta, tätä tehostetta korostetaan, jotta puheen (esim. elokuvan dialogin) kuunteleminen helpottuu. Jos ääntä ei toisteta keskikaiuttimesta tai jos käytössä on kuulokkeet, järjestelmä optimoi äänenvoimakkuuden.

### **Äänitehosteen poistaminen käytöstä**

Paina NIGHT, jolloin ”NIGHT” poistuu etupaneelin näyttöstä.

## Sävytasapainon muuttaminen

Voit säätää ääntä muuttamalla sen sävytasapainoa.

**1** Paina **SYSTEM MENU**.

**2** Paina **↑/↓-painikkeita**, kunnes etupaneelin näyttössä lukee **”AUDIO MENU”** ja paina sitten **+** tai **→**.

**3** Paina **↑/↓-painikkeita**, kunnes etupaneelin näyttössä lukee **”TONE”** ja paina sitten **+** tai **→**.

**4** Valitse haluamasi asetus **↑/↓-painikkeilla** ja paina sitten **+**.

- **”BASS”**: Voit säätää bassotaajuuksia.
- **”TREBLE”**: Voit säätää diskanttitaajuuksia.

**5** Säädä ääntä **↑/↓-painikkeilla**.

Muutettu arvo tulee näkyviin etupaneelin näyttöön. Arvon voi määrittää välille **-6** ja **+6**.

**6** Paina **+**.

Asetus on tehty.

**7** Paina **SYSTEM MENU**.

Järjestelmävalikko poistuu näyttöstä.



## Radion kuunteleminen

Voit kuunnella radiota järjestelmän kaiuttimien kautta.

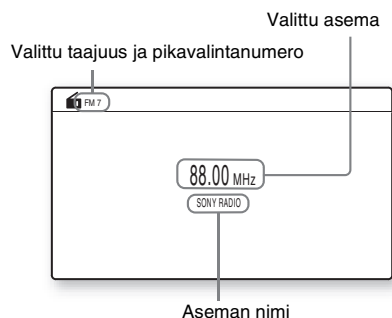
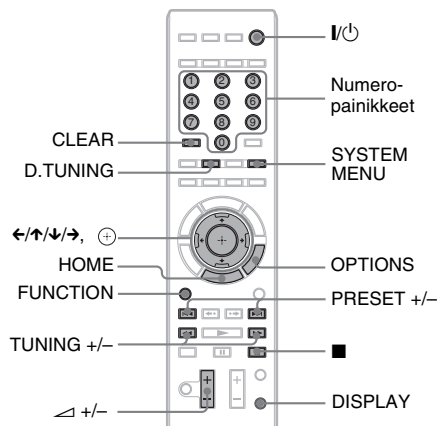

### Vinkki

- Voit käyttää radiota käyttämällä etupaneelin näytössä näkyvää viritinvalikkoa. Lisätietoja on kohdassa "Radion käyttäminen järjestelmävalikon kautta" (sivu 59).

## 1 Paina toistuvasti FUNCTION, kunnes etupaneelin näytössä lukee "TUNER FM".

## 2 Valitse radiokanava.

### Automaattinen viritys

Pidä TUNING +/- painettuna, kunnes automaattinen haku alkaa.

[Automaattinen viritys] tulee näkyviin television kuvaruutuun. Haku päättyy, kun laite löytää aseman.

Voit lopettaa automaattisen virituksen painamalla TUNING +/- tai ■.

"TUNED" ja "ST" (stereoääninen ohjelma) tulevat etupaneelin näyttöön.

### Manuaalinen viritys

Paina toistuvasti TUNING +/- .

## 3 Säädä äänenvoimakkuutta painamalla ↙ +/-.

### Radion sammuttaminen

Paina I/⏻.

### OPTIONS-valikon vaihtoehdot

#### 1 Paina OPTIONS.

Valikko tulee näkyviin.

#### 2 Valitse kohde ↑/↓-painikkeilla ja paina sitten ⊕.

Käytettävissä olevat vaihtoehdot vaihtelevat tilanteen mukaan.

Vaihtoehdot	Lisätiedot
[Pikavalintamuisti]	Esiviritä 20 FM-asemaa.
[Suoraviritys]	Voit antaa aseman taajuuden suoraan.
[FM-tila]	Valitse FM-ohjelmille mono- tai stereovastaanotto.

### Aseman nimen tai taajuuden katsominen etupaneelin näytöstä

Kun asetuksena on "TUNER FM", voit tarkastaa taajuuden etupaneelin näytöstä.

#### Paina DISPLAY.

Näyttö muuttuu jokaisella kaukosäätimen DISPLAY-painikkeen painalluksella seuraavasti:

- ① Aseman nimi\*
- ② Taajuus\*\*

\* Tulee näkyviin, jos esiviritetylle asemalle on annettu nimi.

\*\* Alkuperäinen näyttö palautuu, kun useita sekunteja on kulunut.

## Radioasemien esivirittäminen

Voit esivirittää 20 FM-asemaa. Varmista ennen virittämistä, että äänenvoimakkuus on säädetty minimiin.

- 1 Paina toistuvasti FUNCTION, kunnes etupaneelin näytössä lukee "TUNER FM".**
- 2 Pidä TUNING +/- painettuna, kunnes automaattinen haku alkaa.**  
[Automaattinen viritys] tulee näkyviin television kuvaruutuun.  
Haku päättyy, kun laite löytää aseman. "TUNED" ja "ST" (stereoääninen ohjelma) tulevat etupaneelin näyttöön.
- 3 Paina OPTIONS.**  
Valikko tulee näkyviin.
- 4 Valitse [Pikavalintamuisti] ↑/↓-painikkeilla ja paina sitten ⊕.**
- 5 Valitse haluamasi pikavalintanumero ↑/↓-painikkeilla.**
- 6 Paina ⊕.**  
Asetus on tehty.

## Pikavalintanumeron muuttaminen

Valitse haluamasi pikavalintanumero painamalla PRESET +/- ja tee sitten vaiheen 3 toimet.

## Esiviritetyn aseman valitseminen

- 1 Paina toistuvasti FUNCTION, kunnes etupaneelin näytössä lukee "TUNER FM".**  
Käyttöön tulee viimeksi kuunneltu asema.
- 2 Valitse esiviritetty asema painamalla toistuvasti PRESET +/-.**  
Pikavalintanumero ja taajuus näkyvät televisioruudussa sekä etupaneelin näytössä.

Aina kun painat painiketta, järjestelmä siirtyy johonkin esiviritettyyn asemaan.

### Vinkki

- Voit valita aseman pikavalintanumeron suoraan numeropainikkeilla.

## Radiokanavan valitseminen taajuus syöttämällä

Kun tiedät radiokanavan taajuuden, voit valita kanavan suoraan antamalla sen taajuuden.

- 1 Paina toistuvasti FUNCTION, kunnes etupaneelin näytössä lukee "TUNER FM".**
- 2 Paina OPTIONS.**  
Valikko tulee näkyviin.
- 3 Valitse [Suoraviritys] ↑/↓-painikkeilla ja paina sitten ⊕.**
- 4 Valitse taajuudet painamalla numeropainikkeita.**
- 5 Paina ⊕.**  
Asetus on tehty.

## Käyttäminen D.TUNING-toiminnon avulla

- 1 Paina toistuvasti FUNCTION, kunnes etupaneelin näytössä lukee "TUNER FM".**
  - 2 Paina D.TUNING.**
- 
- 3 Valitse taajuudet painamalla numeropainikkeita.**
  - 4 Paina ⊕.**

## Jos FM-lähetysessä on häiriötä

Jos FM-lähetysessä on häiriötä, voit valita monovastaanoton. Tämän jälkeen ääni ei ole stereofoninen, mutta se kuuluu aiempaa paremmin.

- 1 Paina OPTIONS.**  
Valikko tulee näkyviin.
- 2 Valitse [FM-tila] ↑/↓-painikkeilla ja paina sitten ⊕.**
- 3 Valitse [Monofoninen] ↑/↓-painikkeilla.**
  - [Stereo]: Stereovastaanotto.
  - [Monofoninen]: Monovastaanotto.
- 4 Paina ⊕.**  
Asetus on tehty.

## Radion käyttäminen järjestelmävalikon kautta

Voit käyttää radiota etupaneelin näytössä näkyvän järjestelmävalikon kautta.

### Radioasemien esivirittäminen

- 1 Paina toistuvasti FUNCTION, kunnes etupaneelin näytössä lukee "TUNER FM".**
- 2 Pidä TUNING +/- painettuna, kunnes automaattinen haku alkaa.**  
Haku päättyy, kun laite löytää aseman. "TUNED" ja "ST" (stereoääninen ohjelma) tulevat etupaneelin näyttöön.
- 3 Paina SYSTEM MENU.**
- 4 Paina ↑/↓-painikkeita, kunnes etupaneelin näytössä lukee "TUNER MENU" ja paina sitten ⊕ tai →.**
- 5 Paina ↑/↓-painikkeita, kunnes etupaneelin näytössä lukee "MEMORY" ja paina sitten ⊕ tai →.**  
Pikavalintanumero tulee etupaneelin näyttöön.



- 6 Valitse haluamasi pikavalintanumero ↑/↓-painikkeilla.**

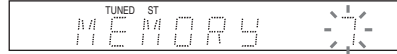

#### Vinkki

- Voit valita pikavalintanumeron suoraan numeropainikkeilla.

- 7 Paina ⊕.**  
Etupaneelin näytössä lukee "COMPLETE" ja asema tallennetaan.
- 8 Tallenna muut asemat toistamalla vaiheita 2 - 7.**
- 9 Paina SYSTEM MENU.**  
Järjestelmävalikko poistuu näytöstä.

### Pikavalintanumeron muuttaminen

Valitse haluamasi pikavalintanumero painamalla PRESET +/- ja tee sitten vaiheen 3 toimet.

## Jos FM-lähetysessä on häiriötä

Jos FM-lähetysessä on häiriötä, voit valita monovastaanoton. Tämän jälkeen ääni ei ole stereofoninen, mutta se kuuluu aiempaa paremmin.

- 1 Paina SYSTEM MENU.**
- 2 Paina ↑/↓-painikkeita, kunnes etupaneelin näytössä lukee "TUNER MENU" ja paina sitten ⊕ tai →.**
- 3 Paina ↑/↓-painikkeita, kunnes etupaneelin näytössä lukee "FM MODE".**

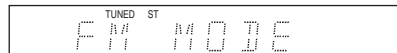

- 4 Paina ⊕ tai →.**
- 5 Valitse "MONO" ↑/↓-painikkeilla.**
  - "STEREO": Stereovastaanotto.
  - "MONO": Monovastaanotto.
- 6 Paina ⊕.**  
Asetus on tehty.
- 7 Paina SYSTEM MENU.**  
Järjestelmävalikko poistuu näytöstä.

## Esviritettyjen asemien nimeäminen

Voit antaa nimen esviritetyille asemille. Nimi (esimerkiksi "ABC") tulee etupaneelin näyttöön, kun asema valitaan.

Kullekin esviritetylle asemalle voi antaa vain yhden nimen.

- 1** Paina toistuvasti **FUNCTION**, kunnes etupaneelin näytössä lukee "TUNER FM".  
Käyttöön tulee viimeksi kuunneltu asema.
- 2** Valitse nimettävä esviritetty asema painamalla toistuvasti **PRESET +/-**.
- 3** Paina **SYSTEM MENU**.
- 4** Paina **↑/↓**-painikkeita, kunnes etupaneelin näytössä lukee "TUNER MENU" ja paina sitten **+** tai **→**.
- 5** Paina **↑/↓**-painikkeita, kunnes etupaneelin näytössä lukee "NAME IN".

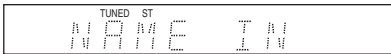

- 6** Paina **+** tai **→**.
- 7** Kirjoita nimi **←/↑/↓/→**-painikkeilla.  
Valitse merkki **↑/↓**-painikkeilla ja siirrä sitten kohdistinta **→**-painikkeella.



Radioaseman nimeen voi lisätä kirjaimia, numeroita ja muita erikoismerkkejä.

### Jos teet virheen

Paina toistuvasti **←/→**-painikkeita, kunnes muutettava merkki alkaa vilkkua, ja valitse sitten haluamasi merkki **↑/↓**-painikkeilla. Voit poistaa merkin painamalla toistuvasti **←/→**-painikkeita, kunnes poistettava merkki vilkkuu, ja painamalla sitten **CLEAR**.

- 8** Paina **+**.  
Etupaneelin näytössä lukee "COMPLETE" ja aseman nimi tallennetaan.
- 9** Paina **SYSTEM MENU**.  
Järjestelmävalikko poistuu näytöstä.

## RDS (Radio Data System) -järjestelmän käyttäminen

*(Vain eurooppalaiset mallit)*

### Tietoja RDS (Radio Data System) -järjestelmästä

Radio Data System (RDS) on järjestelmä, jonka avulla radioasemat voivat lähettää tavallisen ohjelmasisignaalin mukana lisätietoja. Tällä virittimellä voi käyttää monia RDS-ominaisuuksia, kuten aseman nimen näyttöä. Aseman nimi näkyy myös televisioruudussa. RDS-ominaisuudet ovat käytettävissä vain FM-asemissa.\*

\* Kaikki FM-asemat eivät tarjoa RDS-palvelua eivätkä samanlaisia palveluja. Jos RDS-järjestelmä ei ole sinulle tuttu, kysy paikallisilta radioasemilta tietoja alueesi RDS-palveluista.

### RDS-lähetysten vastaanottaminen

**Valitse asema FM-alueelta.**

Kun virität RDS-tietoja lähettävän aseman, aseman nimi\* näkyy etupaneelin näytössä.

\* Jos RDS-lähetystä ei vastaanoteta, aseman nimi ei ehkä näy etupaneelin näytössä.

#### Huomautus

- RDS-ominaisuudet eivät ehkä toimi oikein, jos asema ei välitä RDS-signaalia oikein tai jos signaali on heikko.

## DIGITAL MEDIA PORT -sovittimen käyttäminen

DIGITAL MEDIA PORT (DMPORT) -sovitinta käytetään äänen kuuntelemiseen kannettavasta äänilaitteesta tai tietokoneesta. Kytkemällä DIGITAL MEDIA PORT -sovittimen voit kuunnella kytketyn laitteen ääntä tässä järjestelmässä. Saatavilla olevat DIGITAL MEDIA PORT -sovitimet vaihtelevat alueittain. Lisätietoja DIGITAL MEDIA PORT -sovittimen kytkemisestä on kohdassa ”Muiden laitteiden kytkeminen” (sivu 26).

### Huomautus

- Älä kytke muita sovitimia kuin DIGITAL MEDIA PORT -sovitin.
- Älä kytke DIGITAL MEDIA PORT -sovitinta laitteeseen tai irrota sitä laitteesta, kun laitteen virta on kytkettyä.
- Tietyn tyyppiset DIGITAL MEDIA PORT -sovitimet lähettävät myös kuvaa. Tällöin järjestelmä lähettää pelkästään komposiittivideosignaalia videosignaalin tyyppistä riippumatta.
- Jos järjestelmää ja langatonta Bluetooth-sovitinta (esimerkiksi TDM-BT1, lisävaruste) käytetään samaan aikaan, Bluetooth-lähetin ja langattoman Bluetooth-sovittimen välinen lähetys etäisyys voi lyhentyä. Jos näin käy, sijoita Bluetooth-lähetin mahdollisimman etäälle järjestelmästä tai siirrä langaton Bluetooth-sovitin lähemmäksi Bluetooth-lähetintä.
- Jos käytät järjestelmää ja langatonta verkkosovitinta (esimerkiksi TDM-NC1, lisävaruste) samaan aikaan, sijoita langaton verkkosovitin mahdollisimman etäälle järjestelmästä.

## Kytkeyllä laitteella toistaminen tämän järjestelmän kautta

- 1** Paina toistuvasti **FUNCTION**, kunnes etupaneelin näytössä lukee ”DMPORT”.
- 2** Aloita toisto kytketyssä laitteessa.  
Kytketyn laitteen ääni ja kuvat toistetaan järjestelmässä tai kytketyssä televisiossa. Lisätietoja käytöstä on DIGITAL MEDIA PORT -sovittimen käyttöoppaassa.

### Vinkki

- Joidenkin DIGITAL MEDIA PORT -sovitimien kanssa on mahdollista käyttää kytkettyä laitetta kaukosäätimen tai laitteen painikkeiden avulla. Seuraavassa kuvassa näkyvät painikkeet, joita voidaan käyttää tällaisessa tapauksessa:

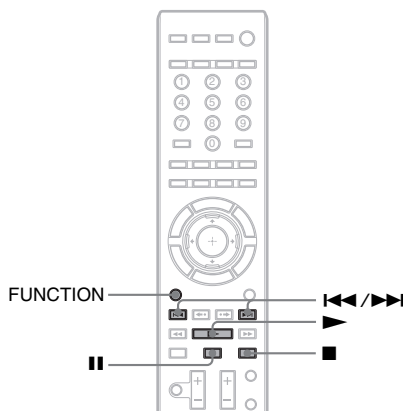

## Pakatus äänen laadun parantaminen

Voit parantaa pakatus äänen laadun, kuten MP3-äänitiedostojen, laatua. Tämä toiminto otetaan käyttöön automaattisesti, kun purkutilaksi valitaan ”A.F.D. STD” (sivu 38) ”DMPORT”-toiminnon ollessa valittuna. Voit poistaa toiminnon käytöstä valitsemalla jonkin muun kuin ”A.F.D. STD” -vaihtoehdon.

# S-AIR-laitteen käyttäminen

Tämä laite tukee S-AIR-toimintoa (sivu 112), jonka avulla ääni voidaan siirtää kahden S-AIR-laitteen välillä.

## S-AIR-laitteet

S-AIR-laitteita on kahdenlaisia.

- **S-AIR-päälaite** (tämä laite): Tällä laitteella lähetetään ääntä. Voit käyttää enintään kolmea S-AIR-päälaitetta. (Käytettävien S-AIR-päälaitteiden määrä riippuu käyttöympäristöstä.)
- **S-AIR-tytär-laite**: Tällä laitteella vastaanotetaan ääntä.
  - **Surround-vahvistin**: Voit kuunnella surround-kaiuttimien ääntä langattomasti.
  - **S-AIR-vastaanotin**: Voit kuunnella järjestelmän ääntä muissa huoneissa.

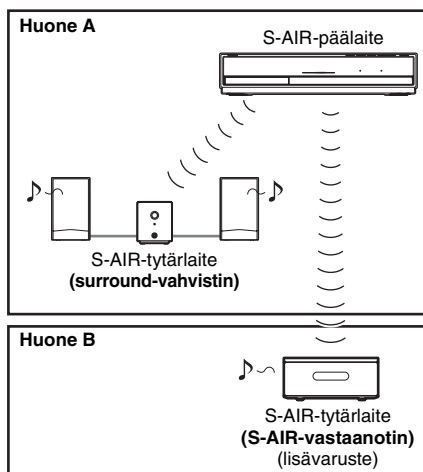

### Huomautus

- Toiminto ei ole käytettävissä, jos langaton lähetysvastaanotin ei ole asennettu oikein paikalleen (sivu 28).

## Ääniyhteyden muodostaminen laitteen ja S-AIR-tytär-laitteen välille (tunnuksen määrittäminen)

### Surround-vahvistin S-AIR-vastaanotin

Voit muodostaa laitteen ja S-AIR-tytär-laitteen välille ääniyhteyden määrittämällä niille samat tunnukset.

### Laitteen tunnuksen määrittäminen

- 1** Siirrä laitteen S-AIR ID -kytkin haluamaasi tunnukseen.

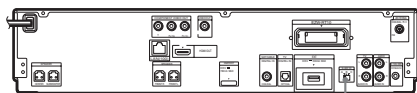

S-AIR ID -kytkin

Voit valita minkä tahansa tunnuksen (A, B tai C).

- 2** Paina I/⏻.

Järjestelmään kytkeytyy virta.

- 3** Valitse S-AIR-tytär-laitteelle sama tunnus.

Ääniyhteys muodostetaan seuraavalla tavalla (esimerkki):

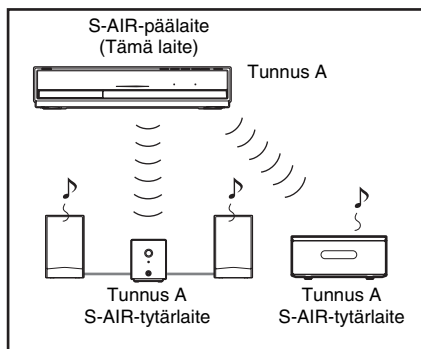

## Surround-vahvistimen tunnuksen määrittäminen

- 1 Varmista, että surround-vahvistimen SURROUND SELECTOR -kytkin on asennossa SURROUND.
- 2 Aseta surround-vahvistimen S-AIR ID -kytkin asentoon, jossa se vastaa laitteen tunnusta (A, B tai C).
- 3 Paina surround-vahvistimen POWER-painiketta.

Jos ääniyhteys on muodostettu, surround-vahvistimen POWER / ON LINE -ilmaisimien palaama vihreänä.

Lisätietoja POWER / ON LINE -ilmaisimista on kohdassa ”Lähteyksen tilan tarkistaminen” (sivu 32).

### Vinkki

- Jos surround-takakaiuttimina käytetään langatonta surround-kaiutinsarjaa (WAHT-SBP1, lisävaruste) (sivu 16), siirrä SURROUND SELECTOR -kytkin asentoon SURROUND BACK.

## S-AIR-vastaanottimen tunnuksen määrittäminen

Lisätietoja on S-AIR-vastaanottimen käyttöohjeissa.

## Useiden S-AIR-päälaitteiden käyttäminen

Voit käyttää useita S-AIR-päälaitteita määrittämällä kullekin laitteelle oman tunnuksen.

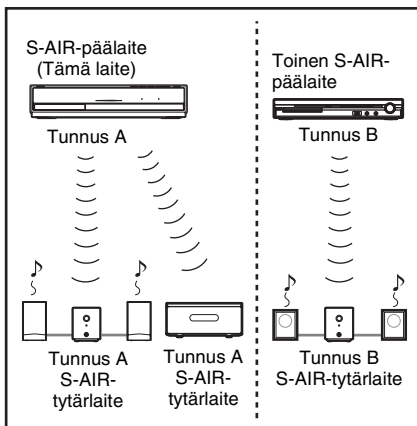

## Järjestelmän äänen kuunteleminen muissa huoneissa

### S-AIR-vastaanotin

Voit kuunnella järjestelmän ääntä S-AIR-vastaanottimen avulla. S-AIR-vastaanotin voidaan sijoittaa toiseen huoneeseen, jos järjestelmän ääntä halutaan kuunnella siellä.

Lisätietoja S-AIR-vastaanottimesta on S-AIR-vastaanottimen käyttöohjeissa.

- 1 Paina SYSTEM MENU.
- 2 Paina  $\uparrow/\downarrow$ -painikkeita, kunnes etupaneelin näytössä lukee ”S-AIR MENU” ja paina sitten  $\oplus$  tai  $\rightarrow$ .
- 3 Paina  $\uparrow/\downarrow$ -painikkeita, kunnes etupaneelin näytössä lukee ”S-AIR MODE” ja paina sitten  $\oplus$  tai  $\rightarrow$ .
- 4 Valitse haluamasi asetus  $\uparrow/\downarrow$ -painikkeilla.
  - ”PARTY”: S-AIR-vastaanotin lähettää äänen laitteesta valittujen toimintojen mukaan.
  - ”SEPARATE”: Voit valita S-AIR-vastaanotimessa käytettävän toiminnon, mutta laitteen toiminnot säilyvät ennallaan.
- 5 Paina  $\oplus$ .
- 6 Paina SYSTEM MENU.

Järjestelmävalikko poistuu näytöstä.
- 7 Valitse haluamasi toiminto S-AIR-vastaanotimesta.

■ Kun ”PARTY” on valittu S-AIR-vastaanottimen toiminto vaihtuu aina, kun päälaitteen FUNCTION-painiketta (sivu 37) tai S-AIR-vastaanottimen S-AIR CH -painiketta painetaan.

■ Kun ”SEPARATE” on valittu S-AIR-vastaanottimen toiminto vaihtuu seuraavasti, kun S-AIR-vastaanottimen S-AIR CH -painiketta painetaan.

”MAIN UNIT” → ”TUNER FM” →  
”DMPORT” → ”AUDIO” → ...

Jos haluat käyttää samaa toimintoa kuin laitteessa, valitse ”MAIN UNIT”.

## 8 Säädä S-AIR-vastaanottimen äänenvoimakkuutta.

### Huomautus

- Jos äänimuoto on jokin muu kuin 2-kanavainen stereo, monikanavainen ääni muutetaan 2-kanavaiseksi.
- Laitteen toiminta voi katkaista S-AIR-vastaanottimen äänentoiston.

## Järjestelmän ohjaaminen S-AIR-vastaanottimesta

Voit ohjata järjestelmää S-AIR-vastaanottimen kautta seuraavien painikkeiden avulla.

Painike	Käyttö
▶, II, ■	Samat toiminnot sekä
◀◀/▶▶	kaukosäätimessä että laitteessa.
S-AIR CH	Järjestelmän toiminnon muuttaminen.

Lisätietoja on S-AIR-vastaanottimen käyttöohjeessa.

## S-AIR-vastaanottimen käyttäminen, kun laite on valmiustilassa

### S-AIR-vastaanotin

Voit käyttää S-AIR-vastaanotinta laitteen ollessa valmiustilassa, kun valitset ”S-AIR STBY” -asetukseksi ”STBY ON”.

**1** Paina **SYSTEM MENU**.

**2** Paina **↑/↓**-painikkeita, kunnes etupaneelin näytössä lukee ”S-AIR MENU” ja paina sitten **⊕** tai **→**.

**3** Paina **↑/↓**-painikkeita, kunnes etupaneelin näytössä lukee ”S-AIR STBY” ja paina sitten **⊕** tai **→**.

**4** Valitse haluamasi asetus **↑/↓**-painikkeilla.

- ”STBY ON”: Voit käyttää S-AIR-vastaanotinta, kun laite on valmiustilassa tai kun sen virta on kytkettyä. Valmiustilan virrankulutus suurenee.
- ”STBY OFF”: S-AIR-vastaanotinta ei voi käyttää, kun laite on valmiustilassa.

**5** Paina **⊕**.

Asetus on tehty.

**6** Paina **SYSTEM MENU**.

Järjestelmävalikko poistuu näytöstä.

### Huomautus

- Jos katkaiset järjestelmän virran, kun ”S-AIR STBY” -asetuksena on ”STBY ON”, ”S-AIR” vilkkuu (jos laitteen ja S-AIR-vastaanottimen välillä ei ole ääniyhteyttä) tai palaa (jos laitteen ja S-AIR-vastaanottimen välillä on ääniyhteys) etupaneelin näytössä.



## Laitteen yhdistäminen tiettyyn S-AIR-tytärlaitteeseen (pariliitoksen muodostaminen)

### Surround-vahvistin S-AIR-vastaanotin

Ääniyhteyden muodostaminen onnistuu helposti, kun määrität laitteelle ja S-AIR-tytärlaitteelle, kuten surround-vahvistimelle tai S-AIR-vastaanottimelle, saman tunnuksen. On kuitenkin mahdollista, että järjestelmän ääni vastaanotetaan naapurissa tai päinvastoin, jos käytössä on samat tunnuksat. Voit estää tämän muodostamalla laitteen ja S-AIR-tytärlaitteen välille pariliitoksen.

### Ennen pariliitoksen muodostamista

Ääniyhteys on muodostettu tunnuksen avulla (esimerkiksi).

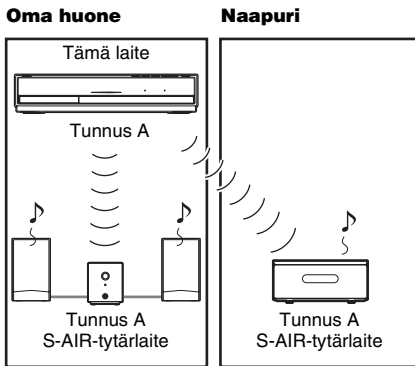

■ **Pariliitoksen muodostamisen jälkeen**  
Vain pariliitoksessa olevan laitteen ja S-AIR-tytärlaitteen (laitteiden) välille on muodostettu ääniyhteys.

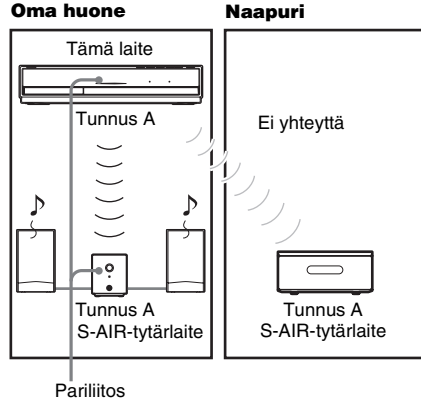

### Pariliitoksen muodostaminen

- 1 Sijoita yhdistettävä S-AIR-tytärlaite laitteen läheisyyteen.

#### Huomautus

- Irrota kuulokkeet surround-vahvistimesta (jos sellaiset on kytketty).

- 2 Valitse laitteelle ja S-AIR-tytärlaitteelle sama tunnus.

- Lisätietoja laitteen tunnuksen määrittämisestä on kohdassa "Laitteen tunnuksen määrittäminen" (sivu 62).
- Lisätietoja surround-vahvistimen tunnuksen määrittämisestä on kohdassa "Surround-vahvistimen tunnuksen määrittäminen" (sivu 63).
- Lisätietoja S-AIR-vastaanottimen tunnuksen määrittämisestä on S-AIR-vastaanottimen käyttöohjeissa.

- 3 Paina SYSTEM MENU.

- 4 Paina ↑/↓-painikkeita, kunnes etupaneelin näytössä lukee "S-AIR MENU" ja paina sitten ⊕ tai →.

- 5 Paina ↑/↓-painikkeita, kunnes etupaneelin näytössä lukee "PAIRING" ja paina sitten ⊕ tai →.

## 6 Paina $\uparrow/\downarrow$ -painikkeita, kunnes etupaneelin näytössä lukee ”START” ja paina sitten $\oplus$ .

Laitte aloittaa pariliitoksen muodostamisen ja etupaneelin näytössä vilkkuu ”SEARCH”.

Voit peruuttaa pariliitoksen muodostamisen painamalla SYSTEM MENU.

## 7 Aloita S-AIR-tytärlaitteen pariliitoksen muodostaminen.

### ■ Surround-vahvistin

Kytke surround-vahvistimen virta painamalla sen POWER-painiketta ja paina sitten surround-vahvistimen takapaneelin PAIRING-painiketta.

Surround-vahvistimen PAIRING-ilmaisain vilkkuu punaisena, kun pariliitoksen muodostaminen alkaa.

Kun ääniyhteys on muodostettu, surround-vahvistimen PAIRING-ilmaisain muuttuu punaiseksi ja etupaneelin näytössä näkyy vuoronperään ”PAIRING” ja ”COMPLETE”.

#### **Vinkki**

- Surround-vahvistimen takapaneelin PAIRING-painikkeen painamisessa voi käyttää apuna jotakin ohutta esinettä, kuten paperiliitintä.

### ■ S-AIR-vastaanotin

Lisätietoja on S-AIR-vastaanottimen käyttöohjeissa.

Kun ääniyhteys on muodostettu, etupaneelin näytössä näkyy vuoronperään ”PAIRING” ja ”COMPLETE”.

#### **Huomautus**

- Muodosta pariliitos muutaman minuutin sisällä vaiheen 5 suorittamisen jälkeen. Muutoin ”PAIRING” ja ”INCOMPLETE” näkyvät vuorotellen etupaneelin näytössä. Jos haluat jatkaa pariliitoksen muodostamista, paina  $\oplus$  ja aloita uudelleen vaiheesta 5. Voit peruuttaa pariliitoksen muodostamisen painamalla SYSTEM MENU.

## 8 Paina SYSTEM MENU.

Järjestelmävalikko poistuu näytöstä.

#### **Huomautus**

- Kun pariliitosta muodostetaan, tunnuksenvalintänäytössä näkyvän tunnuksen vieressä näkyy ”(PAIRING)”.

## Pariliitoksen muodostamisen peruuttaminen

Voit muuttaa laitteen tunnuksen laitteen S-AIR ID -kytkimellä. Jos valitset uuden tunnuksen, pariliitos puretaan.

## Laitteen S-AIR-tilan tarkastaminen

Voit tarkastaa S-AIR-tilan, kuten S-AIR-tunnuksen tai pariliitostiedot.

### 1 Paina SYSTEM MENU.

### 2 Paina $\uparrow/\downarrow$ -painikkeita, kunnes etupaneelin näytössä lukee ”S-AIR MENU” ja paina sitten $\oplus$ tai $\rightarrow$ .

### 3 Paina $\uparrow/\downarrow$ -painikkeita, kunnes etupaneelin näytössä lukee ”S-AIR INFO” ja paina sitten $\oplus$ tai $\rightarrow$ .

Etupaneelin näyttöön tulee näkyviin laitteen S-AIR-tunnus. Kun laite on pariliitoksessa, tunnuksen vieressä näkyy ”(PAIRING)”.

### 4 Paina SYSTEM MENU.

Järjestelmävalikko poistuu näytöstä.

## Jos ääniyhteys on epävaka

### Surround-vahvistin

#### S-AIR-vastaanotin

Jos käytössä on useita 2,4 GHz:n taajuudella toimivia langattomia järjestelmiä, kuten WLAN- tai Bluetooth-laitteita, S-AIR-laitteiden ja muiden langattomien järjestelmien yhteydet voivat toimia epävakaasti. Tällaisessa tapauksessa voit yrittää parantaa yhteyttä ”RF CHANGE” -asetuksen avulla.

- 1** Paina **SYSTEM MENU**.
- 2** Paina **↑/↓**-painikkeita, kunnes etupaneelin näytössä lukee **”S-AIR MENU”** ja paina sitten **⊕** tai **→**.
- 3** Paina **↑/↓**-painikkeita, kunnes etupaneelin näytössä lukee **”RF CHANGE”** ja paina sitten **⊕** tai **→**.
- 4** Valitse haluamasi asetus **↑/↓**-painikkeilla.
  - **”AUTO”**: Valitse normaalisti tämä. Järjestelmä vaihtaa ”RF CHANGE” -asetukseksi ”ON” tai ”OFF” automaattisesti.
  - **”ON”**: Järjestelmä etsii parhaan kanavan ja lähettää äänen.
  - **”OFF”**: Järjestelmä valitsee tietyn kanavan ja lähettää äänen.
- 5** Paina **⊕**.  
Asetus on tehty.
- 6** Paina **SYSTEM MENU**.  
Järjestelmävalikko poistuu näytöstä.
- 7** Jos valitset **”RF CHANGE”** -asetukseksi **”OFF”**, valitse tunnus, joka takaa vakaimman ääniyhteyden (sivu 62).

#### Huomautus

- Tätä asetusta ei yleensä tarvitse muuttaa.
  - Jos ”RF CHANGE” -asetuksena on ”OFF”, laitteen ja S-AIR-tytärlaitteen välisessä yhteydessä voidaan käyttää jotakin seuraavista kanavista.
    - S-AIR ID A: sama kuin IEEE 802.11b/g -kanava 1
    - S-AIR ID B: sama kuin IEEE 802.11b/g -kanava 6
    - S-AIR ID C: sama kuin IEEE 802.11b/g -kanava 11

- Yhteys voi parantua, jos muutat muiden langattomien järjestelmien lähetyiskanavia (taajuuksia). Lisätietoja on muiden langattomien järjestelmien käyttöoppaissa.

# ”BRAVIA” Syncin HDMI-ohjauksen käyttäminen

Tämä toiminto on käytettävissä ainoastaan ”BRAVIA” Sync -toiminnolla varustetuissa televisioissa.

Jos kytket Sony-laitteita, jotka ovat yhteensopivia HDMI-ohjauksen kanssa HDMI-kaapelilla, laitteiden käyttäminen helpottuu seuraavasti.

- Teatteritila (sivu 69)
- Toisto yhdellä painalluksella (sivu 69)
- Järjestelmän virrankatkaisu (sivu 70)
- Äänitason rajoitus (sivu 70)
- Järjestelmän äänenhallinta (sivu 70)
- Kielen seuranta (sivu 70)

HDMI-ohjaus on ohjaustoimintostandardi, jota käytetään CEC (Consumer Electronics Control) -laitteiden HDMI (High-Definition Multimedia Interface) -toiminnoissa.

HDMI-ohjausta ei voi käyttää seuraavissa tapauksissa:

- jos tämä järjestelmä kytketään laitteeseen, joka ei ole yhteensopiva Sony:n HDMI-ohjauksen kanssa
- jos laitteessa ei ole HDMI-liitäntää.

Järjestelmän kaukosäätimessä on television ohjaamiseen tarkoitettuja hyödyllisiä painikkeita, kuten THEATRE, ONE-TOUCH PLAY, BRAVIA Sync, SLEEP, NIGHT, DYNAMIC BASS ja TV. Lisätietoja on kohdassa ”Television ohjaaminen vakiovarusteena toimitetulla kaukosäätimellä” (sivu 74) sekä television käyttöohjeessa.

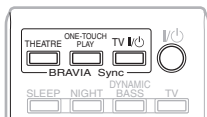

### Huomautus

- HDMI-ohjausta ei ehkä voi käyttää kaikkien kytkettyjen laitteiden kanssa. Lisätietoja on laitteiden mukana toimitetuissa käyttöohjeissa.
- HDMI-ohjaus ei ehkä toimi, jos kytket muun kuin Sony-laitteen, vaikka kytkettävä laite olisikin yhteensopiva HDMI-ohjauksen kanssa.

## HDMI-ohjauksen käytön valmistelu

### (HDMI-ohjaus - Pika-asetus)

Tämä järjestelmä on yhteensopiva HDMI-ohjauksen pika-asetuksen kanssa. Jos televisio on yhteensopiva HDMI-ohjauksen pika-asetuksen kanssa, voit ottaa järjestelmän [HDMI-Ohjaus]-toiminnon käyttöön automaattisesti ottamalla sen käyttöön televisiossa. Lisätietoja on television käyttöohjeessa.

Jos televisio ei ole yhteensopiva HDMI-ohjauksen pika-asetuksen kanssa, ota järjestelmän ja television HDMI-ohjaukset käyttöön manuaalisesti.

### Huomautus

- Lisätietoja television asetuksista on television käyttöohjeissa.

- 1 Varmista, että järjestelmä on kytketty televisioon HDMI-kaapelilla.**
- 2 Kytke virta televisioon ja kytke sitten järjestelmän virta painamalla I/⏻.**
- 3 Valitse television ohjelmälähde niin, että järjestelmän HDMI-tulosignaali näkyy television kuvaruudussa.**
- 4 Valitse HDMI-ohjaus televisiosta ja järjestelmästä.**

Järjestelmän ja television HDMI-ohjaus-toiminto otetaan samanaikaisesti käyttöön.

## [HDMI-Ohjaus]-toiminnon manuaalinen käyttöönnotto tai käytöstä poistaminen

- 1 Paina HOME.**  
Päävalikko avautuu television kuvaruutuun.
- 2 Valitse  [Asetukset] ←/→-painikkeilla.**
- 3 Valitse [HDMI-asetukset] ↑/↓-painikkeilla ja paina sitten ⊕.**  
Esiin tulee [HDMI-asetukset]-valikko.
- 4 Valitse [HDMI-Ohjaus] ↑/↓-painikkeilla ja paina sitten ⊕.**
- 5 Valitse asetus ↑/↓-painikkeilla ja paina sitten ⊕.**
  - [Päällä]: Käytössä.
  - [Pois]: Ei käytössä.

### Huomautus

- Järjestelmän äänenhallinta ei toimi järjestelmän HDMI-ohjauksen asettamisen aikana.

### Vinkki

- Järjestelmän HDMI-ohjaus-toiminnon oletusasetus on [Päällä].

## Teatteritilan käyttäminen

### (Teatteritila)

Jos televisiosi tukee teatteritilaa, THEATRE-painikkeen painaminen optimoi kuvan- ja äänenlaadun elokuviin sopiviksi ja television ääni toistetaan automaattisesti järjestelmän kaiuttimien kautta. Teatteritila otetaan käyttöön myös televisiossa.

## BD-/DVD-levyn katseleminen yhdellä painalluksella

### (Toisto yhdellä painalluksella)

Kun painat ONE-TOUCH PLAY -painiketta, television virta kytkeytyy, television signaalilähteeksi valitaan BD/DVD ja järjestelmä aloittaa levyn toiston automaattisesti.

Toisto yhdellä painalluksella otetaan käyttöön myös, kun laitteeseen asetetaan levy. Jos toisto yhdellä painalluksella ei toimi (kun laitteeseen asetetaan levy, joka ei tue automaattista toistonaloitustoimintaa), paina ► tai ONE-TOUCH PLAY.

Tämä järjestelmä ja televisio toimivat (esim.) seuraavasti:

Tämä järjestelmä	Televisio
Virta kytkeytyy. (Ellei se ole jo kytkettynä.)	Virta kytkeytyy. (Ellei se ole jo kytkettynä.)
↓	↓
”BD/DVD”-toiminto otetaan käyttöön.	HDMI-tuloliitäntä otetaan käyttöön.
↓	↓
Levyn toisto alkaa ja äänet kuuluvat.	Äänenvoimakkuus hiljennetään. (Järjestelmän äänenhallinta)

## Televisio virran katkaiseminen yhdessä järjestelmän virran kanssa

### *(Järjestelmän virrankatkaisu)*

Kun katkaiset television virran television kaukosäätimen POWER-painikkeella tai järjestelmän kaukosäätimen TV I/⏻-painikkeella, järjestelmän virta katkeaa automaattisesti.

#### **Huomautus**

- Valitse television virran katkaisutoiminto, ennen kuin käytät järjestelmän virrankatkaisutoimintoa. Lisätietoja on television käyttöohjeessa.
- Järjestelmän tai kytkettyjen laitteiden virta ei ehkä katkea automaattisesti järjestelmän tilasta riippuen. Lisätietoja aiheesta on kytkettyjen laitteiden mukana toimitetuissa käyttöoppaissa.

## Televisio äänen kuunteleminen järjestelmän kaiuttimien kautta

### *(Järjestelmän äänenhallinta)*

Televisio äänen kuunteleminen tämän järjestelmän kautta on helppoa. Saat tämän toiminnon käyttöösi kytkemällä järjestelmän televisioon audiokaapelilla ja HDMI-kaapelilla (sivu 23).

Voit käyttää järjestelmän äänenhallintaa seuraavasti:

- Television äänen siirtäminen kuulumaan järjestelmän kaiuttimien kautta on yksinkertaista. Lisätietoja on television käyttöohjeessa.
- Kun järjestelmään kytketään virta, television ääni kuuluu järjestelmän kaiuttimista.
- Kun television ääni toistetaan järjestelmän kaiuttimista, voit säätää järjestelmän äänenvoimakkuutta tai mykistää sen television kaukosäätimellä.

#### **Huomautus**

- Jos televisio on PAP-tilassa (kuva kuvassa), järjestelmän äänenhallinta ei ole käytössä. Kun television PAP-tila poistetaan käytöstä, televisio palaa käyttämään PAP-tilaa edeltänyttä signaalia.

## Järjestelmän äänenvoimakkuuden korkeimman tason asettaminen

### *(Äänitason rajoitus)*

Jos siirrät television äänen toistettavaksi järjestelmän kaiuttimista television valikon kautta tai painamalla THEATRE-painiketta, järjestelmästä voi kuulua voimakas ääni äänenvoimakkuusasetuksista riippuen. Voit välttää tämän rajoittamalla äänenvoimakkuuden korkeinta tasoa. Lisätietoja on kohdassa [Äänitason rajoitus] (sivu 88).

## Televisio kuvaruutunäytön kielen vaihtaminen

### *(Kielen seuranta)*

Kun television kuvaruutunäytön kieli vaihdetaan, myös järjestelmän kuvaruutunäytön kieli vaihtuu, kun järjestelmästä ensin katkaistaan virta ja sen jälkeen kytketään se uudelleen.

# Tarvittavien asetusten automaattinen kalibrointi

## [Automaattinen kalibrointi]

D. C. A. C. (Digital Cinema Auto Calibration) -toiminnon avulla surround-ääntä voidaan säätää automaattisesti.

### Huomautus

- Järjestelmästä kuuluu voimakas testiääni, kun [Automaattinen kalibrointi] alkaa. Äänenvoimakkuutta ei voi pienentää. Ota lapset ja naapurit huomioon.

### 1 Paina HOME.

Päävalikko avautuu television kuvaruutuun.

### 2 Valitse [Asetukset] -painikkeilla.

### 3 Valitse [Ääniasetukset] -painikkeilla ja paina sitten .

### 4 Valitse [Automaattinen kalibrointi] -painikkeilla ja paina sitten .

Esiin tulee [Automaattinen kalibrointi] -toiminnon vahvistusnäyttö.

### 5 Kytke kalibrointimikrofoni takapaneelin A.CAL MIC-liitäntään.

Aseta kalibrointimikrofoni korvien tasalle esimerkiksi jalustan (lisävaruste) avulla. Kaiuttimien etupuolten on oltava kalibrointimikrofoniin päin eikä kaiuttimien ja kalibrointimikrofonin välillä saa olla esteitä.

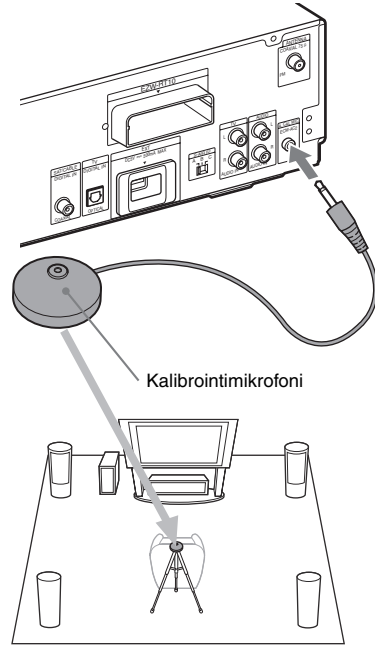

Kalibrointimikrofoni

### 6 Valitse [Käynnistä] -painikkeilla.

Voit peruuttaa valitsemalla [Peruuta].

### 7 Paina .

[Automaattinen kalibrointi] käynnistyy. Järjestelmä säätää kaiutinasetukset automaattisesti.

Mittauksen aikana tulee olla hiljaa.

### Huomautus

- Varmista, että surround-vahvistimen virta kytketty ja että se on sijoitettu oikeaan paikkaan, ennen kuin aloitat [Automaattinen kalibrointi] -toiminnon. Jos asetat surround-vahvistimen epäsopivaan paikkaan, kuten toiseen huoneeseen, mittaus ei onnistu kunnolla.
- Jos käytät surround-takakaiuttimina langatonta surround-kaiutinsarjaa (WAHT-SBP1, lisävaruste) (sivu 16), aseta kaiuttimet oikeille paikoilleen ja kytke surround-vahvistimeen virta.
- Järjestelmästä kuuluu voimakas koeääni [Automaattinen kalibrointi] -toiminnon alkaessa. Äänenvoimakkuutta ei voi pienentää. Ota lapset ja naapurit huomioon.

## 8 Vahvista [Automaattinen kalibrointi]-toiminnon lopputulos.

Lopputulos näkyy televisioruudulla.

Vaihda sivua painamalla ←/→.

Ensimmäisellä sivulla näkyy kaiuttimien etäisyys. Toisella sivulla näkyy kaiuttimien äänenvoimakkuus.

### **Huomautus**

- Jos mittaus epäonnistui, noudata ilmoituksen ohjeita ja tee [Automaattinen kalibrointi] uudelleen.

## 9 Valitse [OK] tai [Peruuta] ↑/↓-painikkeilla ja paina sitten ⊕.

### ■ Mittaus onnistui.

Irrota kalibrointimikrofoni ja valitse sitten [OK]. Tulokset astuvat voimaan.

### ■ Mittaus epäonnistui.

Noudata ilmoituksen ohjeita ja yritä uudelleen valitsemalla [OK].

### **Huomautus**

- Automaattisen kalibroinnin aikana ei tule
  - katkaista virtaa
  - painaa painikkeita
  - säätää äänenvoimakkuutta
  - muuttaa toimintoa
  - vaihtaa levyä
  - asettaa tai poistaa levyä
  - kytkeä kuulokkeita surround-vahvistimeen
  - irrottaa kalibrointimikrofonia.

# Kaiuttimien asetukset

## [Kaiutinasetukset]

Saat parhaimman mahdollisen surround-äänien määrittämällä järjestelmään liitettyjen kaiuttimien kytkennät ja etäisyyden kuuntelupaikan mukaan. Säädä sitten kaiuttimien äänitaso ja tasapaino samalle tasolle testiäänien avulla.

### 1 Paina HOME.

Päävalikko avautuu television kuvaruutuun.

### 2 Valitse [Asetukset] ←/→-painikkeilla.

### 3 Valitse [Ääniasetukset] ↑/↓-painikkeilla ja paina sitten ⊕.

### 4 Valitse [Kaiutinasetukset] ↑/↓-painikkeilla ja paina sitten ⊕.

[Kaiutinasetukset]-näyttö tulee esiin.

### 5 Valitse vaihtoehto ↑/↓-painikkeilla ja paina sitten ⊕.

Tee seuraavat asetukset.

### ■ [Yhteys]

Jos et liitä keski- tai surround-kaiuttimia, aseta [Keski]- ja [Surround]-parametrit. Koska etukaiuttimien ja bassokaiuttimien asetukset ovat kiinteät, niitä ei voi muuttaa.

Jos surround-takakaiuttimina käytetään langatonta surround-kaiutinsarjaa (WAHT-SBP1, lisävaruste) (sivu 16), määritä myös [Surround taka]-asetus.

### [Etu]

[Kyllä]

### [Keski]

[Kyllä]: Valitse normaalisti tämä.

[Ei mit.]: Valitse tämä, jos et käytä keskikaiutinta.

### [Surround]

[Kyllä]: Valitse normaalisti tämä.

[Ei mit.]: Valitse tämä, jos et käytä surround-kaiuttimia.



## [Surround taka]

[Kyllä]: Valitse tämä, jos käytät surround-takakaiuttimia.

[Ei mit.]: Valitse tämä, jos et käytä surround-takakaiutinta.

## [Subwoofer]

[Kyllä]

## ■ [Etäisyys]

Jos siirrät kaiuttimien paikkaa, muuta etäisyysasetukset (A) vastaamaan kuuntelupaikan ja kaiuttimien välisiä etäisyyksiä.

Asetukset voivat olla 0,0 - 7,0 metriä.

Kuvan näkyvät seuraavat kaiuttimet:

- ① Keskikaiutin
- ② Vasen etukaiutin (L)
- ③ Oikea etukaiutin (R)
- ④ Bassokaiutin
- ⑤ Vasen surround-kaiutin (L)
- ⑥ Oikea surround-kaiutin (R)
- ⑦ Vasen surround-takakaiutin (L) (lisävaruste)
- ⑧ Oikea surround-takakaiutin (R) (lisävaruste)

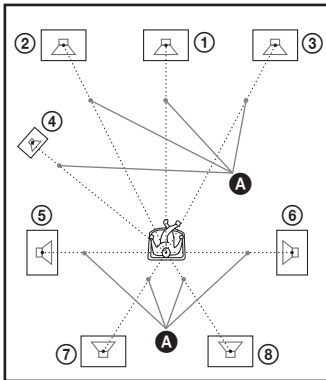

[Etu Vas./Oik.] 3,0 m: Määritä etukaiuttimen etäisyys.

[Keski]\* 3,0 m: Määritä keskikaiuttimen etäisyys.

[Surround Vas./Oik.]\* 3,0 m: Määritä surround-kaiuttimien etäisyys.

[Surround taka Vas./Oik.]\* 3,0 m: Määritä surround-takakaiuttimien etäisyys.

[Subwoofer] 3,0 m: Määritä bassokaiuttimen etäisyys.

\* Tämä kohde on näkyvässä, kun valitset [Yhteys]-asetukseksi [Kyllä].

## Huomautus

- [Etäisyys]-asetus ei ehkä vaikuta kaikkiin tulosignaaleihin.

## ■ [Taso]

Voit säätää kaiuttimien äänenvoimakkuutta. Asetukset voivat olla -6,0...+6,0 dB. Voit helpottaa säätöjen tekemistä valitsemalla [Testiääni]-asetukseksi [Päällä].

[Etu Vas./Oik.] 0,0 dB: Määritä etukaiuttimen äänenvoimakkuus.

[Keski]\* 0,0 dB: Määritä keskikaiuttimen äänenvoimakkuus.

[Surround Vas./Oik.]\* 0,0 dB: Määritä surround-kaiuttimien äänenvoimakkuus.

[Surround taka Vas./Oik.]\* 0,0 dB: Määritä surround-takakaiuttimien äänenvoimakkuus.

[Subwoofer] 0,0 dB: Määritä bassokaiuttimen äänenvoimakkuus.

\* Tämä kohde on näkyvässä, kun valitset [Yhteys]-asetukseksi [Kyllä].

## ■ [Testiääni]

Kaiuttimista kuuluu testiääni, jonka avulla voit määrittää [Taso]-asetuksen.

[Pois]: Testiääni ei kuulu kaiuttimista.

[Päällä]: Testiääni kuuluu jokaisesta kaiuttimesta vuorotellen äänenvoimakkuutta säädettyinä. Kun valitset jonkin [Kaiutinasetukset]-vaihtoehdon, testiääni kuuluu vuorotellen jokaisesta kaiuttimesta. Säädä äänenvoimakkuudet seuraavasti.

- 1** Valitse [Testiääni]-asetukseksi [Päällä].
- 2** Valitse [Taso] ↑/↓-painikkeilla ja paina sitten ⊕.
- 3** Valitse haluamasi kaiutintyyppi ↑/↓-painikkeilla ja paina sitten ⊕.
- 4** Valitse vasen tai oikea kaiutin ←/→-painikkeilla ja säädä sitten äänenvoimakkuus ↑/↓-painikkeilla.
- 5** Paina ⊕.
- 6** Toista vaiheet 3 - 5.
- 7** Paina RETURN.

Järjestelmä palaa edelliseen näyttöön.

- 8** Valitse [Testiääni] ↑/↓-painikkeilla ja paina sitten ⊕.
- 9** Valitse [Pois] ↑/↓-painikkeilla ja paina sitten ⊕.

**Huomautus**

- Testiäänen signaalia ei lähetetä HDMI OUT-liitännän kautta.

**Vinkki**

- Voit säätää kaikkien kaiuttimien äänenvoimakkuuden yhdellä kertaa painamalla ◀ +/-.

## Television ohjaaminen vakiovarusteena toimitetulla kaukosäätimellä

Voit ohjata televisiota vakiovarusteena toimitetulla kaukosäätimellä, kun mukautat sen signaalin.

**Huomautus**

- Kun vaihdat kaukosäätimen paristot, koodi voi palautua itsestään oletusasetukseksi (SONY). Syötä oikea koodi.

### Kaukosäätimen valmisteleminen televisiota varten

**Pidä TV I/⏻ -painike painettuna ja syötä television valmistajan koodi (ks. taulukko) numeropainikkeilla. Vapauta TV I/⏻ -painike.**

Jos valmistajan koodi on asetettu oikein, TV-painike välähtää hitaasti kaksi kertaa. Jos koodi määritettiin väärin, TV-painike välähtää viisi kertaa nopeasti.

#### Ohjattavien televisioiden koodit

Jos luettelossa on useita koodeja, kokeile niitä yksitellen, kunnes löydät televisioosi sopivan koodin.

Valmistaja	Koodi
SONY	501 (oletus), 502
DAEWOO	506
EMERSON	567
FUNAI	548
GE	509
GOLDSTAR/LG	503, 517, 544, 568
GRUNDIG	533
HITACHI	514
ITT	521, 522
JVC	516
LOEWE	518

Valmistaja	Koodi
MITSUBISHI/MGA	527
NEC	503
NOKIA	521, 522, 573, 575
PANASONIC	553, 572
PHILIPS	515, 518, 557, 570
PIONEER	526
RADIO SHACK	565
RCA/PROSCAN	510
SABA	530, 537, 558
SAMSUNG	515, 517, 544, 566, 569, 571, 574
SANYO	508, 545
SHARP	535, 565
TELEFUNKEN	547, 558
THOMSON	547, 549
TOSHIBA	541, 551
ZENITH	543

## Televisiion ohjaaminen kaukosäätimellä

Voit ohjata televisiota seuraavilla painikkeilla. Jos haluat käyttää näitä painikkeita (muuta kuin THEATRE, TV I/⏻, ⏪/⏩), ota kaukosäätimen televisiotila käyttöön painamalla TV-painiketta niin, että TV palaa 1 sekunnin ajan.

Jos haluat poistaa televisiotilan käytöstä, paina TV-painiketta niin, että TV välähtää neljä kertaa.

### Huomautus

- Jos painat jotakin seuraavista painikkeista TV-tilassa, TV syytty. (Jotkin painikkeet eivät ehkä ole käytössä valmistajan asetusten mukaan eikä TV syty.)
- Jos jotakin muuta kuin seuraavassa mainittuja painikkeita painetaan kaukosäätimen ollessa televisiotilassa, TV välähtää neljä kertaa, kaukosäädin poistuu televisiotilasta automaattisesti ja järjestelmän toimintatilaksi tulee painetun painikkeen mukainen tila.
- Jotkin tai mitkään painikkeet eivät ehkä toimi tietyissä televisioissa.

Painike	Toiminto
TV I/⏻	Televisiion virran kytkeminen ja katkaiseminen.
THEATRE	Elokuvia varten optimoidun kuvan katseleminen.
⏪/⏩	Televisiion signaalilähteen vaihtaminen television ja muiden lähteiden välillä. Kun olet painanut ⏪, voit asettaa esillä olevan sivun pitoon.
↔ +/-	Televisiion äänenvoimakkuuden säätö.
PROG +/-, ⏴/⏵	Televisiion kanavien valinta. Kun olet painanut ⏴, voit valita seuraavan (⏴) tai edellisen (⏵) tekstisivun.
⊗	Mykistää televisiion äänen tilapäisesti.
Numero-painikkeet, -/-	Televisiion kanavien valinta. Kun olet painanut ⏴, voit valita tekstisivun syöttämällä sen kolminumeroisen sivunumeron.
HOME	Tuo näkyviin televisiion valikon.
ANALOG	Siirtyminen analogiseen tilaan.
DIGITAL	Siirtyminen digitaaliseen tilaan.
⏴/?	Tuo näkyviin tiedot.
⏴	Tekstitelevisiio.
⏴	Tuo näkyviin sähköisen ohjelmaoppaan (EPG).
TOOLS	Tuo näkyviin esillä olevan näytön toimintovalikon.
RETURN	Palaa televisiion edelliseen kanavaan tai valikkotasoon.
⏴	Liitetyn televisiion kuvasuhteen muuttaminen.
←/↑/↓/→, ⊕	Valikon vaihtoehdon valinta.
Väripainikkeet (punainen/vihreä/keltainen/sininen)	Valikon vaihtoehdon valinta.

### Vinkki

- Näillä painikkeilla on samat toiminnot kuin SONY-televisiion kaukosäätimen painikkeilla. Lisätietoja on televisiion käyttöohjeessa.

## Uniajastimen käyttäminen

Voit asettaa laitteen sammumaan määrättyinä ajankohtana, niin että voit nukahtaa musiikkia kuunnellen. Ajan voi määrittää 10 minuutin jaksoissa.

### Paina SLEEP.

Minuuttinäyttö (jäljellä oleva aika) muuttuu 10 minuutin välein kullakin SLEEP-painikkeen painalluksella.

Kun uniajastin otetaan käyttöön, etupaneelin näytössä vilkkuu "SLEEP".

### Jäljellä olevan ajan tarkastaminen

Paina SLEEP kerran.

### Jäljellä olevan ajan muuttaminen

Valitse haluttu aika painamalla toistuvasti SLEEP.

### Uniajastimen asettaminen järjestelmävalikosta

- 1 Paina SYSTEM MENU.
- 2 Paina ↑/↓-painikkeita, kunnes etupaneelin näytössä lukee "SLEEP MENU" ja paina sitten ⊕ tai →.

- 3 Valitse asetus ↑/↓-painikkeilla.

Minuuttinäyttö (jäljellä oleva aika) muuttuu 10 minuutilla.

#### Vinkki

- Voit määrittää jäljellä olevan ajan numeropainikkeilla. Tällöin ajan voi määrittää 1 minuutin jaksoissa.

- 4 Paina ⊕.

Asetus määritetään ja etupaneelin näytössä vilkkuu "SLEEP".

- 5 Paina SYSTEM MENU.

Järjestelmävalikko poistuu näytöstä.

## Etupaneelin näytön kirkkauden muuttaminen

Etupaneelin näytön kirkkaus voidaan asettaa 2 tasolle.

- 1 Paina SYSTEM MENU.
- 2 Paina ↑/↓-painikkeita, kunnes etupaneelin näytössä lukee "DISP MENU" ja paina sitten ⊕ tai →.
- 3 Paina ↑/↓-painikkeita, kunnes etupaneelin näytössä lukee "DIMMER" ja paina sitten ⊕ tai →.
- 4 Määritä etupaneelin näytön kirkkaus ↑/↓-painikkeilla.
  - "DIMMER OFF": Kirkas.
  - "DIMMER ON": Tumma.
- 5 Paina ⊕.

Asetus on tehty.

- 6 Paina SYSTEM MENU.

Järjestelmävalikko poistuu näytöstä.

# Laitteen painikkeiden poistaminen käytöstä

## (Lapsilukko)

Voit vähentää laitteen väärinkäytön vaaraa erityisesti lasten kohdalla (lapsilukko) poistamalla laitteen painikkeet käytöstä (I/⏻-painiketta lukuun ottamatta).

**Paina laitteen ■-painiketta yli 5 sekunnin ajan.**

Etupaneelin näytössä lukee ”CHILD LOCK” ja ”ON”.

Lapsilukko otetaan käyttöön ja laitteen painikkeet lukittuvat. (Järjestelmää voi käyttää kaukosäätimellä.)

Voit poistaa lukituksen painamalla ■ yli 5 sekunnin ajan niin, että etupaneelin näyttöön tulee näkyviin ”CHILD LOCK” ja ”OFF”.

## Huomautus

- Jos laitteen painikkeita painetaan lapsilukon ollessa käytössä, etupaneelin näyttöön tulee teksti ”CHILD LOCK”.

# Tietoja esittelytoiminnosta

Voit ottaa etupaneelin näytön esittelytoiminnon käyttöön tai poistaa sen käytöstä, kun järjestelmä on valmiustilassa.

**1 Paina SYSTEM MENU.**

**2 Paina ↑/↓-painikkeita, kunnes etupaneelin näytössä lukee ”DISP MENU” ja paina sitten ⊕ tai →.**

**3 Paina ↑/↓-painikkeita, kunnes etupaneelin näytössä lukee ”DEMO” ja paina sitten ⊕ tai →.**

**4 Valitse asetus ↑/↓-painikkeilla.**

- ”DEMO ON”: Käytössä.

- ”DEMO OFF”: Ei käytössä.

Oletusasetukset vaihtelevat alueittain.

**5 Paina ⊕.**

Asetus on tehty.

**6 Paina SYSTEM MENU.**

Järjestelmävalikko poistuu näytöstä.

## Vinkki

- Jos järjestelmä on juuri hankittu tai jos tehdasasetukset ovat käytössä (sivu 92), voit poistaa esittelytoiminnon käytöstä painamalla kaukosäätimen I/⏻-painiketta.

---

# **Virransäästö valmiustilassa**

Tarkista, että seuraavat asetukset on määritetty:

- [HDMI-Ohjaus]-asetuksena on [Pois]  
(sivu 68).
- "S-AIR STBY" -asetuksena on "STBY OFF"  
(sivu 64).
- "DEMO"-asetuksena on "DEMO OFF"  
(sivu 77).
- [Valmiustila]-asetuksena on [Norm.]  
(sivu 88).

## Asetukset ja säädöt

# Asetusnäytön käyttäminen

Voit muuttaa esimerkiksi kuvan ja äänen asetuksia.

Valitse päävalikosta  (Asetukset), jos haluat muuttaa järjestelmän asetuksia.

### Huomautus

- Levylle tallennetut toistoasetukset kumoavat asetusnäytön asetukset, joten kaikki tässä kuvatut toiminnot eivät välttämättä toimi.

## 1 Paina HOME.

Päävalikko avautuu television kuvaruutuun.

## 2 Valitse [Asetukset] -painikkeilla.



## 3 Valitse asetusluokan kuvake /-painikkeilla ja paina sitten .

Esimerkki: [Videoasetukset]

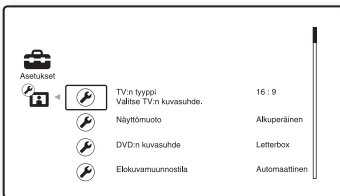

Voit tehdä seuraavat asetukset.

Kuvake	Selitys
	<b>[Verkkopäivitys] (sivu 80)</b> Päivittää järjestelmän ohjelmiston.
	<b>[Videoasetukset] (sivu 81)</b> Tekee videoasetukset liitännän tyyppiin mukaan.
	<b>[Ääniasetukset] (sivu 84)</b> Tekee ääniasetukset liitännän tyyppiin mukaan.
	<b>[BD/DVD-katseluasetukset] (sivu 85)</b> Tekee BD-/DVD-toiston tarkat asetukset.
	<b>[Valokuva-asetukset] (sivu 87)</b> Tekee valokuviiin liittyvät asetukset.
	<b>[HDMI-asetukset] (sivu 88)</b> Tekee HDMI-asetukset.
	<b>[Järjestelmäasetukset] (sivu 88)</b> Tekee järjestelmään liittyvät asetukset.
	<b>[Verkkoasetukset] (sivu 89)</b> Tekee Internet- ja verkkoasetukset.
	<b>[Pika-asetus] (sivu 91)</b> Suorittaa Pika-asetus-toiminnon uudelleen ja tekee perusasetukset.
	<b>[Nollaus] (sivu 91)</b> Palauttaa järjestelmän asetukset tehdasasetuksiksi.

## 4 Valitse kohde /-painikkeilla ja paina sitten .

Esiin tulevat valitun kohdan vaihtoehdot.

Esimerkki: [TV:n tyyppi]

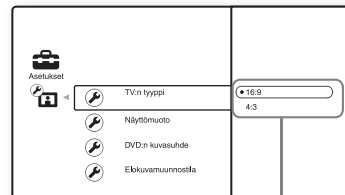

Vaihtoehdot

## 5 Valitse asetus $\uparrow/\downarrow$ -painikkeilla ja paina sitten $\oplus$ .

Asetus on valittu ja määrittäykset tehty.

Esiin tulevat valitun kohdan vaihtoehdot.

Esimerkki: [4:3]

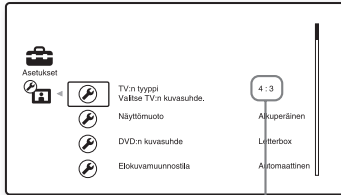

Valittu asetus

## [Verkkopäivitys]

Voit päivittää ja laajentaa järjestelmän toimintoja.

Lisätietoja päivitystoiminnoista on seuraavassa verkkosivustossa:

Euroopassa olevat asiakkaat  
<http://support.sony-europe.com/>

Australiassa olevat asiakkaat  
<http://www.sony-asia.com/support>

### Huomautus

- Älä irrota virtajohtoa tai verkkokaapelia ohjelmiston lataamisen tai päivittämisen aikana.
- Mikään toiminto, mukaan lukien levykelkan avaaminen, ei ole käytettävissä päivityksen aikana.
- Latausajat voivat vaihdella palveluntarjoajan tai linjan kunnan mukaan.
- Jos esiin tulee verkkoyhteyttä koskevia virheilmoituksia, tarkista verkkoyhteydet valitsemalla [Verkkoasetukset]-valikon [Internet-asetukset]-kohdasta [Verkon viannäyttö] (sivu 89).

### Vinkki

- Päivityksen edistyminen näkyy myös etupaneelin näytön "UPDATE \*/9" -laskurissa ("\*/9" osoittaa päivityksen vaiheen).
- Voit tarkistaa ohjelmiston nykyisen version valitsemalla [Järjestelmäasetukset]-valikosta [Järjestelmätiedot] (sivu 88).
- [Asetukset]-valikon asetukset eivät muutu päivityksen aikana.
- Järjestelmä ilmoittaa saatavilla olevista uusista ohjelmistopäivityksistä, jos [Ohjelmiston päivitysilmoitus] -asetus on [Päällä] (oletusasetus) (sivu 89).



## Järjestelmän ohjelmiston päivittäminen verkon kautta

- 1 Valitse [Verkkopäivitys] ↑/↓-painikkeilla ja paina sitten ⊕.**  
Laitte muodostaa yhteyden verkkoon ja näyttöön tulee vahvistuspyyntö.
- 2 Valitse [OK] ←/→-painikkeilla ja paina sitten ⊕.**  
Laitte aloittaa lataamisen ja päivittää ohjelmiston automaattisesti.  
Kun päivitys on valmis, ”COMPLETE” tulee näkyviin etupaneelin näyttöön 5 sekunnin ajaksi ja järjestelmä sammuu automaattisesti.
- 3 Kytke virta järjestelmään painamalla I/⏻.**  
Järjestelmä käynnistyy käyttäen päivitettyä ohjelmistoa.

## Järjestelmän ohjelmiston päivittäminen levytä

Voit päivittää ja laajentaa järjestelmän toimintoja käyttämällä Sony-jälleenmyyjän tai valtuutetun Sony-huollon toimittamaa päivityslevyä.

- 1 Aseta päivityslevy laitteeseen.**  
Näyttöön tulee vahvistuspyyntö.
- 2 Valitse [OK] ja paina ⊕.**  
Ohjelmiston päivitys alkaa.  
Kun päivitys on valmis, ”COMPLETE” tulee näkyviin etupaneelin näyttöön 5 sekunnin ajaksi ja järjestelmä sammuu automaattisesti.
- 3 Kytke virta järjestelmään painamalla I/⏻.**  
Järjestelmä käynnistyy käyttäen päivitettyä ohjelmistoa.
- 4 Poista levy painamalla ▲.**

## [Videoasetukset]

Voit tehdä videoasetukset liitännän tyyppiin mukaan.

### ■ [TV:n tyyppi]

Voit valita kytkettävän television kuvasuhteen.

[16:9]: Valitse tämä vaihtoehto, jos käytössä on laajakuvatelevisio tai laajakuvatoiminnolla varustettu televisio.

[4:3]: Valitse tämä vaihtoehto, jos kytket 4:3-kuvasuhteen television, jossa ei ole laajakuvatoimintoa.

### ■ [Näyttömuoto]

Voit valita, miten 4:3-kuvasuhde näytetään laajakuvatelevisiossa, jossa on 16:9-näyttö.

[Alkuperäinen]: Valitse tämä vaihtoehto, jos käytössä on laajakuvatoiminnolla varustettu televisio. 4:3-kuva näkyy 16:9-suhteisena myös laajakuvatelevisiossa.

[Kiinteä kuvasuhde]: Muuttaa kuvan kokoa siten, että se mahtuu ruutuun alkuperäisessä kuvasuhteessa.

### ■ [DVD:n kuvasuhde]

Voit valita, miten 16:9-kuvasuhde näytetään televisioissa, joissa on 4:3-ruutu (valittavissa, kun [TV:n tyyppi] on [4:3] ja [Näyttömuoto] on [Kiinteä kuvasuhde]).

[Letterbox]: Näyttää kuvan laajakuvana siten, että kuvaruudun ala- ja yläreunaan jää musta alue.



[Pan & Scan]: Näyttää kuvan koko ruudun laajuisena siten, että reunat rajautuvat pois.

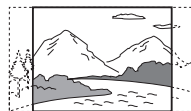

---

### ■ [Elokuvamuunnostila]

Voit asettaa muunnosmenetelmän HDMI OUT -liitännästä tai COMPONENT VIDEO OUT -liitännästä tuleville 480p/576p-, 720p-, 1080i- tai 1080p\* -videosignaaleille.

\* Vain HDMI

[Automaattinen]: Valitse normaalisti tämä.

Laitte tunnistaa automaattisesti, onko materiaali video- vai elokuvaperäistä, ja ottaa automaattisesti käyttöön sopivan muunnosmenetelmän.

[Video]: Videoperäiselle materiaalille sopivia muunnosmenetelmä valitaan aina automaattisesti materiaalista riippumatta.

---

### ■ [Videokuvan esitysmuoto]

Voit valita videosignaalin lähetyksessä käytettävän liitännän. Lisätietoja on kohdassa ”Videosignaalin tarkkuus” (sivu 106).

## 1 Valitse liitännän tyyppi ↑/↓-painikkeilla ja paina sitten ⊕.

#### Huomautus

- Jos kytket HDMI OUT -liitännän yhdessä muiden videolähtöliitännöiden kanssa, valitse [Komponenttideo].

#### [TV:n liitännätapa]

[HDMI]: Signaali lähetetään HDMI OUT -liitännän kautta [HDMI-resoluutio]-asetuksen mukaisella tarkkuudella.

[Komponenttideo]: Signaali lähetetään COMPONENT VIDEO OUT -liitännän kautta [Komponenttitarkkuus]-asetuksen mukaisella tarkkuudella.

[Video]: Signaalit lähetetään VIDEO OUT -liitännän kautta.

## 2 (Jos asetukseksi valitaan [HDMI] tai [Komponenttideo]) Valitse ↑/↓-painikkeilla HDMI OUT- tai COMPONENT VIDEO OUT -liitännöjen signaalin tyyppi ja paina sitten ⊕.

Kun videosignaalin tarkkuutta muutetaan, näkyviin tulee noin 30 sekunnin ajaksi kuva valitulla tarkkuudella, minkä jälkeen esiin tulee vahvistuspyyntö.

Noudata ruudulla näkyviä ohjeita.

”HD” syttyy laitteen etupaneelin näytössä, kun lähetettävä videosignaali on 720p/1080i/1080p.

#### Huomautus

- Jos kuva on vääristynyt tai kuvaa ei näy, odota noin 30 sekuntia painamatta mitään painiketta. Tarkkuudenasetusnäyttö palaa ruutuun.
- Jos valittu videosignaalin tarkkuus on väärä, ruudulle ei tule kuvaa, kun jotakin painiketta painetaan 30 sekunnin ajan. Palauta tällöin videosignaalin tarkkuusasetus pienimmäksi mahdolliseksi pitämällä laitteen ◀- ja ▶-painikkeita painettuna yli 5 sekunnin ajan.
- Jos kytket HDMI OUT -liitännän yhdessä muiden videolähtöliitännöiden kanssa, videosignaalia ei ehkä lähetetä muista kuin HDMI OUT -liitännästä, jos [Automaattinen] tai [1080p] on valittuna.

#### [HDMI-resoluutio] [Komponenttitarkkuus]

[Automaattinen] (vain HDMI): Valitse normaalisti tämä.

Laitte aloittaa signaalin lähettämisen suurimmasta television sallimasta tarkkuudesta:

1080p > 1080i > 720p > 480p/576p > 480i/576i

Jos kuvan muoto ei ole oikea, kokeile jotakin muuta televisioon sopivaa asetusta.

[480i/576i]: Lähettää 480i/576i-videosignaalia.

[480p/576p]: Lähettää 480p/576p-videosignaalia.

[720p]: Lähettää 720p-videosignaalia.

[1080i]: Lähettää 1080i-videosignaalia.

[1080p] (vain HDMI): Lähettää 1080p-videosignaalia.

---

### ■ [BD-ROM 1080/24p -lähtö]

Voit asettaa lähtösignaaliksi 1920 × 1080p/24 Hz -videosignaalin, kun toistat elokuvaperäistä materiaalia BD-ROM-levyiltä (720p/24 Hz tai 1080p/24 Hz).

1920 × 1080p/24 Hz -videosignaalia voi lähettää, kun seuraavat ehdot täyttyvät:

- Järjestelmään on kytketty 1080/24p-yhteensopiva televisio HDMI OUT -liitännän kautta.
- [Videokuvan esitysmuoto] on [HDMI].

– [HDMI-resoluutio] on [Automaattinen] tai [1080p].  
24P-ilmaisin syttyy, kun 1920 × 1080p/24 Hz -videosignaalia lähetetään.

[Automaattinen]: 1920 × 1080p/24 Hz -videosignaalia lähetetään vain, kun 1080/24p-yhteensopiva televisio on kytketty järjestelmään HDMI OUT -liitännällä.  
[Päällä]: 1920 × 1080p/24 Hz -videosignaalia lähetetään kytketyn television tyypistä riippumatta.  
[Pois]: Valitse tämä, jos televisio ei ole yhteensopiva 1080/24p-videosignaalin kanssa.

#### **Huomautus**

• Videosignaalia ei ehkä lähetetä, jos [BD-ROM 1080/24p -lähtö] on [Päällä].

---

#### **■ [YCbCr/RGB (HDMI)]**

Voit asettaa HDMI OUT -liitännän kautta lähetettävän videosignaalin väriasetuksen. Valitse asetus, joka vastaa järjestelmään kytketyn television tyyppiä.

[Automaattinen]: Tunnistaa ulkoisen laitteen tyyppin automaattisesti ja ottaa tarvittavan väriasetuksen käyttöön.  
[YCbCr (4:2:2)]: Lähetää YCbCr 4:2:2 -videosignaalia.  
[YCbCr (4:4:4)]: Lähetää YCbCr 4:4:4 -videosignaalia.  
[RGB (16-235)]: Valitse tämä asetus, jos kytkettävässä laitteessa on HDCP-yhteensopiva DVI-liitäntä.  
[RGB (0-255)]: Valitse tämä asetus, jos kytket RGB (0-255) -laitteen.

---

#### **■ [x.v-väri]lähtö**

Määrittää, lähetetäänkö kytkettyyn televisioon xvYCC-tietoja.  
XvYCC-yhteensopiva video yhdistettynä x.v.-Colour-näyttöä tukevaan televisioon mahdollistaa luonnollisen värintoiston.

[Automaattinen]: Valitse normaalisti tämä.  
[Pois]: Valitse tämä, jos kuva on epävakaa ja värit vaikuttavat luonnottomilta.

---

#### **■ [Taukokuoto] (vain BD-/DVD VIDEO-, DVD-R- ja DVD-RW-levyt)**

Voit valita taukotilassa näkyvän kuvan.

[Automaattinen]: Kuva, mukaan lukien liikkuvat kohteet, näkyy värinättömänä. Valitse normaalisti tämä asetus.

[Ruutu]: Kuva, mukaan lukien liikkumattomat kohteet, näkyy suuritarkkuuksisena.

---

 **[Ääniasetukset]**

Voit tehdä ääniasetukset.

---

**■ [BD-ääniasetus]**

Voit valita, sekoitetaanko vuorovaikutteinen ääniraita (esim. painike- ja tehosteäänät) ja toissijainen ääniraita (kommenttiraita) toistettaessa BD-levyjä, joissa on tällainen ääniraita.

[Sekoita]: Lähettää äänisignaalin, joka on saatu aikaan sekoittamalla vuorovaikutteinen ääniraita ja toissijainen ääniraita pää-ääniraitaan.

[Suora]: Lähettää vain pää-ääniraidan.

---

**■ [Audio DRC] (vain BD-/DVD VIDEO -levyt)**

Voit pakata ääniraidan dynaamisen alueen. [Audio DRC] -toiminto on hyödyllinen katseltaessa elokuvia öisin hiljaisella äänenvoimakkuudella.

[Automaattinen]: Toistaa äänen levyn määrittämällä dynaamisella taajuusalueella (vain BD-ROM).

[Pois]: Dynaamista aluetta ei pakata.

[Päällä]: Järjestelmä toistaa ääniraidan sillä dynaamisella alueella, jollaiseksi äänittäjä sen tarkoitti.

---

**■ [Vaimenna - TV]**

Äänessä voi ilmetä häiriöitä, jos käytössä on TV (AUDIO IN L/R) -liitäntöihin kytketty laite. Voit estää häiriöt alentamalla laitteen äänenvoimakkuutta. Kyseessä ei ole vika, vaan ilmiö johtuu kytkettävistä laitteista.

[Päällä]: Äänen tulotaso vaimennetaan. Äänen lähtötaso muuttuu.

[Pois]: Äänen tulotaso on normaali.

---

**■ [Vaimenna - AUDIO]**

Äänessä voi ilmetä häiriöitä, jos käytössä on AUDIO (AUDIO IN L/R) -liitäntöihin kytketty laite. Voit estää häiriöt alentamalla laitteen äänenvoimakkuutta. Kyseessä ei ole vika, vaan ilmiö johtuu kytkettävistä laitteista.

[Päällä]: Äänen tulotaso vaimennetaan. Äänen lähtötaso muuttuu.

[Pois]: Äänen tulotaso on normaali.

---

**■ [BD/DVD-äänilähtö]**

Järjestelmä ei voi lähettää monikanavaista ääntä HDMI OUT -liitännästä ja toistaa sitä samaan aikaan järjestelmän kaiuttimista. Voit valita lähetystavan.

[Vain kaiutin]: Monikanavainen ääni toistetaan vain järjestelmän kaiuttimista.

[Kaiutinprioriteetti]: Monikanavainen ääni toistetaan järjestelmän kaiuttimista ja 2-kanavaiset lineaariset PCM-signaalit lähetetään HDMI OUT -liitännästä.

[HDMI-prioriteetti]: 2-kanavainen stereoääni toistetaan järjestelmän kaiuttimista ja äänisignaali lähetetään HDMI OUT -liitännästä. HDMI OUT -liitännästä lähetettävän äänen muoto määräytyy kytketyn laitteen mukaan.

**Huomautus**

- Kun [BD/DVD-äänilähtö]-asetukseksi valitaan [HDMI-prioriteetti], televisioruutuun tulee vahvistusilmoitus. Viimestele asetus valitsemalla [OK] ←/→-painikkeilla.
- Kun [BD/DVD-äänilähtö]-asetukseksi valitaan [HDMI-prioriteetti], SOUND MODE-, DYNAMIC BASS-, NIGHT-, "TONE"- ja "DEC. MODE" -toiminnot poistetaan käytöstä.
- Kun järjestelmän äänenhallinta (sivu 70) otetaan käyttöön, tämä asetus voi muuttua automaattisesti.

---

### ■ [Äänitehoste]

Voit ottaa järjestelmän äänitehosteet (SOUND MODE, DYNAMIC BASS, NIGHT, "TONE" ja "DEC. MODE") käyttöön tai poistaa ne käytöstä.

[Päällä]: Järjestelmän äänitehosteet ovat käytössä. Näytteenottotaajuuden ylärajaksi on asetettu 48 kHz.

[Pois]: Äänitehosteet eivät ole käytössä. Valitse tämä, jos et halua määrittää näytteenottotaajuudelle ylärajaa.

---

### ■ [Kaiutinasetukset]

Saat parhaimman mahdollisen surround-äänien määrittämällä kaiuttimet. Lisätietoja on kohdassa "Kaiuttimien asetukset" (sivu 72).

---

### ■ [Automaattinen kalibrointi]

Voit kalibroida tarvittavat asetukset automaattisesti. Lisätietoja on kohdassa "Tarvittavien asetusten automaattinen kalibrointi" (sivu 71).



## [BD/DVD- katseluasetukset]

Voit tehdä BD-/DVD-toiston tarkat asetukset.

---

### ■ [BD/DVD-valikko]

Voit valita BD-ROM- tai DVD VIDEO -levyjen valikoiden oletuskielen.

Kun [Valitse kielikoodi] valitaan, esiin tulee näyttö, jossa voi antaa kielikoodin. Tarkista haluamasi kielikoodi kohdasta "Kielikoodien luettelo" (sivu 109) ja anna se.

---

### ■ [Audio]

Voit valita BD-ROM- tai DVD VIDEO -levyjen ääniraidan oletuskielen.

Kun valitset [Alkuperäinen]-vaihtoehdon, levyllä määritetty ensisijainen kieli tulee käyttöön.

Kun [Valitse kielikoodi] valitaan, esiin tulee näyttö, jossa voi antaa kielikoodin. Tarkista haluamasi kielikoodi kohdasta "Kielikoodien luettelo" (sivu 109) ja anna se.

---

### ■ [Tekstitys]

Voit valita BD-ROM- tai DVD VIDEO -levyjen tekstityksen oletuskielen.

Kun [Valitse kielikoodi] valitaan, esiin tulee näyttö, jossa voi antaa kielikoodin. Tarkista haluamasi kielikoodi kohdasta "Kielikoodien luettelo" (sivu 109) ja anna se.

---

### ■ [BD-käytönvalvonta]

Joidenkin BD-ROM-levyjen toistoa voi rajoittaa käyttäjien iän mukaan. Kohtauksien katselu voidaan estää tai kyseiset kohtaukset voidaan korvata muilla kohtauksilla.

**1** Syötä nelinumeroinen salasana numeropainikkeilla.

**2** Valitse [OK] ↑/↓-painikkeilla ja paina sitten ⊕.

**3** Valitse ikärajoitus ↑/↓-painikkeilla ja paina sitten ⊕.

Mitä pienempi arvo valitaan, sitä tiukempi on rajoitus.

Jos [Valitse ikärajoitus] valitaan, voit määrittää ikärajoituksen välille [0] ja [255] ←/↑/↓/→- ja numeropainikkeilla.

### **Käytönvalvonta-asetuksen peruuttaminen**

Valitse [Ei rajoituksia].

#### **Huomautus**

- Jos unohtat salasanan, voit nollata järjestelmän asetukset (sivu 92) ja määrittää uuden salasanan (katso [Salasana] (sivu 86)).
- Jos toistat levyä, jossa ei ole käytönvalvontatoimintoa, levyn toistoa ei voi rajoittaa tässä laitteessa.
- Järjestelmä voi antaa kehotuksen vaihtaa käytönvalvontatasoa joidenkin levyjen toiston aikana. Anna tällöin salasana ja vaihda tasoa.
- Jos [Valitse ikärajoitus] -valinta on [255], käytönvalvonta poistetaan käytöstä.

#### **Vinkki**

- Voit vaihtaa salasanan. Lisätietoja on kohdassa [Salasana] (sivu 86).

### **[DVD-käytönvalvonta]**

Joidenkin DVD VIDEO -levyjen toistoa voidaan rajoittaa esimerkiksi käyttäjien iän mukaan. Kohtauksien katselu voidaan estää tai kyseiset kohtaukset voidaan korvata muilla kohtauksilla.

**1 Syötä nelinumeroinen salasana numeropainikkeilla.**

**2 Valitse [OK] ↑/↓-painikkeilla ja paina sitten ⊕.**

**3 Valitse taso ↑/↓-painikkeilla ja paina sitten ⊕.**

Mitä pienempi arvo valitaan, sitä tiukempi on rajoitus.

### **Käytönvalvonta-asetuksen peruuttaminen**

Valitse [Ei rajoituksia].

#### **Huomautus**

- Jos unohtat salasanan, voit nollata järjestelmän asetukset (sivu 92) ja määrittää uuden salasanan (katso [Salasana] (sivu 86)).
- Jos toistat levyä, jossa ei ole käytönvalvontatoimintoa, levyn toistoa ei voi rajoittaa tässä laitteessa.
- Järjestelmä voi antaa kehotuksen vaihtaa käytönvalvontatasoa joidenkin levyjen toiston aikana. Anna tällöin salasana ja vaihda tasoa.

#### **Vinkki**

- Voit vaihtaa salasanan. Lisätietoja on kohdassa [Salasana] (sivu 86).

### **[Käytönvalvonnan aluekoodi]**

Joidenkin BD-ROM- tai DVD VIDEO -levyjen toistaminen saattaa olla rajoitettu tietyille maantieteelliselle alueelle. Kohtauksien katselu voidaan estää tai kyseiset kohtaukset voidaan korvata muilla kohtauksilla.

**1 Syötä nelinumeroinen salasana numeropainikkeilla.**

**2 Valitse [OK] ↑/↓-painikkeilla ja paina sitten ⊕.**

**3 Valitse aluerajoitus ↑/↓-painikkeilla ja paina sitten ⊕.**

Kun [Valitse aluekoodi] valitaan, esiin tulee näyttö, jossa voi antaa aluekoodin. Tarkista haluamasi kielikoodi kohdasta ”Käytönvalvonnan koodien ja aluekoodien luettelo” (sivu 109) ja anna se.

#### **Huomautus**

- Jos unohtat salasanan, voit nollata järjestelmän asetukset (sivu 92) ja määrittää uuden salasanan (katso [Salasana] (sivu 86)).
- Jos toistat levyä, jossa ei ole käytönvalvontatoimintoa, levyn toistoa ei voi rajoittaa tässä laitteessa.
- Järjestelmä voi antaa kehotuksen vaihtaa käytönvalvontatasoa joidenkin levyjen toiston aikana. Anna tällöin salasana ja vaihda tasoa.

#### **Vinkki**

- Voit vaihtaa salasanan. Lisätietoja on kohdassa [Salasana] (sivu 86).

### **[Salasana]**

Voit asettaa tai vaihtaa käytönvalvonnan salasanan. Salasanan avulla voit rajoittaa BD-ROM- tai DVD VIDEO -levyjen toistamista. Voit tarvittaessa asettaa BD-ROM- ja DVD VIDEO -levyille eri rajoitustasot.

**1 Syötä nelinumeroinen salasana numeropainikkeilla.**

**2 Valitse [OK] ↑/↓-painikkeilla ja paina sitten ⊕.**

## Salasanan vaihtaminen

- 1** Anna vaiheen 1 jälkeen nelinumeroisen salasana numeropainikkeilla.
- 2** Valitse [OK] ↑/↓-painikkeilla ja paina sitten ⊕.
- 3** Anna uusi salasana numeropainikkeilla.
- 4** Valitse [OK] ↑/↓-painikkeilla ja paina sitten ⊕.

---

### ■ [Hybridilevyn toistokerros]

Voit valita, mikä kerros on etusijalla hybridilevyjä toistettaessa. Asetuksen muutos tulee voimaan, kun katkaiset järjestelmästä virran ja kytke sen sitten uudelleen.

[BD]: Toistaa BD-kerroksen.

[DVD/CD]: Toistaa DVD- tai CD-kerroksen.

---

### ■ [BD-Internet-yhteys]

Voit valita, sallitaanko BD-levyjen (BDMV-tilassa) sisällön Internet-yhteydet. Toiminnon käyttäminen edellyttää, että verkkoyhteys on luotu ja sen vaatimat asetukset määritetty (sivu 89).

[Salli]: Valitse normaalisti tämä.

[Älä salli]: Internet-yhteyttä ei sallita.

---

## [Valokuva-asetukset]

Voit tehdä valokuvuihin liittyviä asetuksia.

---

### ■ [Diaesitysnopeus]

Voit muuttaa diaesityksen nopeutta.

[Nopea]: Valokuvat vaihtuvat nopeasti.

[Norm.]: Valokuvat vaihtuvat normaalilla nopeudella.

[Hidas]: Valokuvat vaihtuvat hitaasti.

## [HDMI-asetukset]

Voit tehdä HDMI-asetukset.

### ■ [HDMI-Ohjaus]

Voit ottaa [HDMI-Ohjaus]-toiminnon käyttöön tai poistaa sen käytöstä. Lisätietoja on kohdassa ””BRAVIA” Syncin HDMI-ohjauksen käyttäminen” (sivu 68).

[Päällä]: Käytössä. HDMI-kaapelilla kytkettyjä laitteita voi käyttää kummankin kytketyn laitteen kautta.

[Pois]: Ei käytössä.

### ■ [Äänitason rajoitus]

Jos siirrät television äänen toistettavaksi järjestelmän kaiuttimista television valikon kautta tai painamalla THEATRE-painiketta, järjestelmän äänenhallinta (sivu 70) otetaan käyttöön ja järjestelmästä voi kuulua voimakas ääni äänenvoimakkuusasetuksista riippuen. Voit välttää tämän rajoittamalla äänenvoimakkuuden korkeinta tasoa.

[Taso3]: Äänenvoimakkuuden korkein taso on 10.

[Taso2]: Äänenvoimakkuuden korkein taso on 15.

[Taso1]: Äänenvoimakkuuden korkein taso on 20.

[Pois]: Ei käytössä.

#### Huomautus

- Tämä toiminto on käytettävissä vain, kun laite on kytketty televisioon HDMI-kaapelilla ja [HDMI-Ohjaus] on [Päällä].

## [Järjestelmäasetukset]

Voit tehdä järjestelmään liittyviä asetuksia.

### ■ [OSD]

Voit valita järjestelmän kuvaruutunäyttöjen kielen.

### ■ [Valmiustila]

Voit lyhentää järjestelmän käynnistymiseen kuluvaa aikaa.

[Pikakäynnistys]: Lyhentää valmiustilasta käynnistymiseen kuluvaa aikaa. Voit käyttää järjestelmää nopeasti päälle kytkemisen jälkeen.  
[Norm.]: Oletusasetus.

#### Huomautus

- Kun [Valmiustila]-asetuksena on [Pikakäynnistys], virrankulutus on suurempi kuin jos [Valmiustila]-asetuksena on [Norm.].

### ■ [Autom. näyttö]

Voit valita, että järjestelmässä näkyy tietoja äänitilojen vaihtamisen tai toiston aikana.

[Päällä]: Tiedot näkyvät automaattisesti ruudulla, kun esimerkiksi katsottava nimike, kuvatilai tai äänisignaali vaihtuu.

[Pois]: Tiedot näkyvät vain, kun  DISPLAY painetaan.

### ■ [Näytönsäästäjä]

Näytönsäästäjäkuva tulee näkyviin, kun järjestelmä on ollut käyttämättömänä yli 15 minuuttia ja kuvaruutunäyttö, esimerkiksi päävalikko, on ollut näkyvissä. Näytönsäästäjä auttaa estämään näyttölaitteeseen syntyviä vaurioita (jälkikuvia).

[Päällä]: Ottaa näytönsäästäjän käyttöön.

[Pois]: Ei käytössä.



---

### ■ [Ohjelmiston päivitysilmoitus]

Voit saada tietoja uusista ohjelmistoversioista. Tiedot tulevat näkyviin television kuvaruutuun, kun järjestelmään kytketään virta. Toiminnon käyttäminen edellyttää, että verkkoyhteys on luotu ja sen vaatimat asetukset määritetty (sivu 89).

[Päällä]: Järjestelmä ilmoittaa saatavilla olevista uusista ohjelmistopäivityksistä (sivu 80).

[Pois]: Ei käytössä.

---

### ■ [Järjestelmätiedot]

Saat näkyviin järjestelmän ohjelmistoversion ja MAC-osoitteen.

---

## [Verkkoasetukset]

Voit tehdä Internet- ja verkkoasetukset.

---

### ■ [Internet-asetukset]

Nämä asetukset on tehtävä, jos muodostat yhteyden Internetiin verkkokaapelin kautta. Anna laajakaista- tai WLAN-reititintäsi vastaavat (aakkosnumeeriset) arvot. Määritettävät asetukset voivat vaihdella käytettävän Internet-palveluntarjoajan tai reitittimen mukaan. Katso lisätietoja Internet-palveluntarjoajasi toimittamista tai reitittimesi mukana toimitetuista käyttöoppaista.

**1 Valitse [IP-osoitteen hakeminen] ↑/↓-painikkeilla ja paina sitten ⊕.**

**2 Valitse kohde ↑/↓-painikkeilla ja paina sitten ⊕.**

[Käytä DHCP:tä]: Valitse tämä asetus, jos Internet-palveluntarjoallasi on DHCP (Dynamic Host Configuration Protocol) -palvelin. Järjestelmän tarvitsemat verkkoasetukset määritetään automaattisesti.

Jos valitset [DNS-palvelimen autom. haku] -asetukseksi [Pois], tee seuraavat asetukset:

- [DNS-palvelin (ensisijainen)]
- [DNS-palvelin (toissijainen)]

[Käytä staatt. IP-osoit.]: Anna oikea IP-osoite manuaalisesti.

Tee seuraavat asetukset:

- [IP-osoite]
- [Aliverkon peite]
- [Oletusyhdykäytävä]
- [DNS-palvelin (ensisijainen)]
- [DNS-palvelin (toissijainen)]

#### **Huomautus**

- Jos määrität [DNS-palvelin (ensisijainen)]/[DNS-palvelin (toissijainen)] -osoitteet manuaalisesti, anna [DNS-palvelin (ensisijainen)] -osoite. Muussa tapauksessa [Internet-asetukset] ovat virheellisiä.

- 3** Jos Internet-palveluntarjoajallasi on kiinteä välityspalvelinasetus, valitse [Välityspalvelinasetukset]  $\uparrow/\downarrow$ -painikkeilla ja paina sitten  $\oplus$ .  
[Välityspalvelinasetukset]-näyttö tulee esiin.  
Jos kiinteää välityspalvelinasetusta ei tarvita, siirry vaiheeseen 8.
- 4** Valitse [Välityspalvelimen käyttö]  $\uparrow/\downarrow$ -painikkeilla ja paina sitten  $\oplus$ .
- 5** Valitse [Päällä]  $\uparrow/\downarrow$ -painikkeilla ja paina sitten  $\oplus$ .
- 6** Valitse [Välityspalvelin] ja [Portti] ja tee tarvittavat asetukset.  
Lisätietoja välityspalvelimen määrittämisestä on kohdassa ”Merkkien kirjoittaminen” (sivu 90).
- 7** Paina RETURN.
- 8** Valitse [Verkon vianmääritys]  $\uparrow/\downarrow$ -painikkeilla ja paina sitten  $\oplus$ .
- 9** Valitse [Käynnistä]  $\leftarrow/\rightarrow$ -painikkeilla ja paina sitten  $\oplus$ .
- 10** Tarkista, että [Verkkoyhteydet toimivat.] -sanoma tulee esiin.  
Asetukset on määritetty. Jos sanoma ei tule esiin, toimi kuvaruudulla näkyvien ohjeiden mukaisesti.

## Merkkien kirjoittaminen

Merkkien kirjoittamiseen käytettävä näyttö tulee esiin, kun valitset [Välityspalvelinasetukset]-kohdasta [Välityspalvelin].

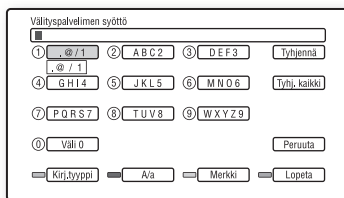

- 1** Valitse merkki painamalla toistuvasti numeropainiketta.

Esimerkki:

Kirjoita [D] painamalla numeron 3 painiketta.

Kirjoita [F] painamalla numeron 3 painiketta kolme kertaa.

- 2** Paina  $\rightarrow$  ja kirjoita uusi merkki.

- 3** Lopeta painamalla sinistä painiketta ([Lopeta]).

Merkkejä voi kirjoittaa seuraavilla painikkeilla.

Painikkeet	Lisätiedot
Punainen painike [Kirj.tyyppi]	Vaihtaa kirjoitettavat merkit kirjaimista numeroiksi ja päinvastoin.
Vihreä painike [A/a]	Vaihtaa kirjainkoon isoista pieniksi ja päinvastoin.
Keltainen painike [Merkki]	Tuo näkyviin symbolien kirjoittamiseen käytettävän näppäimistön.
Sininen painike [Lopeta]	Kirjoitettu teksti syötetään järjestelmään, ja edellinen näyttö palaa ruutuun.
CLEAR [Tyhjennä]/[Tyhj. kaikki]	Poistaa kohdistimen oikealla puolella olevan merkin. Jos haluat poistaa kaikki näkyvät merkit, pidä CLEAR-painiketta painettuna kahden sekunnin ajan.
RETURN [Peruuta]	Palaa edelliseen näyttöön ja peruuttaa kirjoitetut merkit.
$\leftarrow/\uparrow/\downarrow/\rightarrow$ , $\oplus$	<ul style="list-style-type: none"> <li>Valitse kirjoitustoiminto painamalla <math>\leftarrow/\uparrow/\downarrow/\rightarrow</math> ja paina <math>\oplus</math>.</li> <li>Kirjoita merkkejä seuraavalla tavalla: ① Valitse merkkienvälinpaneeli painamalla <math>\leftarrow/\uparrow/\downarrow/\rightarrow</math> ja paina <math>\oplus</math>. ② Valitse merkki painamalla <math>\leftarrow/\rightarrow</math> ja paina <math>\oplus</math>.</li> </ul>



## [Pika-asetus]

Voit tehdä perusasetukset suorittamalla pika-asetuksen uudelleen.

- 1** Valitse [Käynnistä] ←/→-painikkeilla ja paina sitten ⊕.
- 2** Noudata kohdan ”Vaihe 4: Pika-asetusten tekeminen” (sivu 34) ohjeita vaiheesta 4 eteenpäin.



## [Nollaus]

### Muiden kuin salasanaan liittyvien järjestelmäasetusten nollaaminen

Voit palauttaa järjestelmäasetukset tehdasasetuksiksi. Asetukset voidaan palauttaa toimintoryhmittäin. Kaikki ryhmän asetukset nollataan.

- 1** Valitse [Palauta oletusasetukset] painamalla ⊕ ja paina sitten ⊕.
- 2** Valitse palautettavat asetukset ↑/↓-painikkeilla ja paina sitten ⊕.

Voit nollata seuraavat asetukset:

- [Videoasetukset]
  - [Ääniasetukset]
  - [BD/DVD-katseluasetukset] (lukuun ottamatta [BD-käytönvalvonta]-, [DVD-käytönvalvonta]-, [Käytönvalvonnan aluekoodi]- ja [Salasana]-asetuksia)
  - [Valokuva-asetukset]
  - [HDMI-asetukset]
  - [Järjestelmäasetukset]
  - [Verkkoasetukset]
  - [Kaikki asetukset] (lukuun ottamatta [BD-käytönvalvonta]-, [DVD-käytönvalvonta]-, [Käytönvalvonnan aluekoodi]- ja [Salasana]-asetuksia)
- Näyttöön tulee vahvistuspyyntö.

#### Huomautus

- Kun [Kaikki asetukset] valitaan, kaikki järjestelmäasetukset, salasanaan liittyviä asetuksia lukuun ottamatta, nollataan ja järjestelmän virta katkaistaan.
- Kohdan ”Videoiden kuvan säätäminen” (sivu 47) asetuksia ei nollata.

- 3** Valitse [Käynnistä] ←/→-painikkeilla ja paina sitten ⊕.

Voit peruuttaa valitsemalla [Peruuta].

## Kaikkien järjestelmäasetusten palauttaminen oletusasetuksiksi

Voit palauttaa kaikki järjestelmäasetukset oletusasetuksiksi.

- 1 Valitse [Palauta oletusasetukset] painamalla ⊕ ja paina sitten ⊕.**
- 2 Valitse [Kaikki asetukset] ↑/↓-painikkeilla ja paina sitten ⊕.**  
Näyttöön tulee vahvistuspyyntö.
- 3 Paina laitteen ■- ja VOLUME –-painikkeita yhtä aikaa yli 5 sekunnin ajan.**  
Kaikki järjestelmäasetukset palautetaan oletusasetuksiksi ja järjestelmän virta katkaistaan.

### Huomautus

- Kohdan ”Videoiden kuvan säätäminen” (sivu 47) asetuksia ei nollata.

## Varotoimet

### Turvallisuus

- Tulipalon tai sähköiskun vaaran takia järjestelmän päälle ei saa asettaa maljakkoa tai muita nestettä sisältäviä esineitä eikä järjestelmää saa sijoittaa lähelle vettä, kuten kylpyammeen tai suihkun läheisyyteen. Jos järjestelmän sisään pääsee kiinteitä esineitä tai nesteitä, keskeytä järjestelmän käyttö, irrota virtajohto pistorasiasta ja toimita järjestelmä huoltoon.
- Älä koske virtajohtoon kostein käsin. Se saattaa aiheuttaa sähköiskun.

### Virtalähteet

- Irrota virtajohto pistorasiasta, jos et aio käyttää laitetta pitkään aikaan. Irrota virtajohto pistorasiasta vetämällä pistokkeesta. Älä koskaan vedä johdosta.

### Sijoittaminen

- Jotta järjestelmä ei kuumenisi liikaa, sijoita se paikkaan, jossa on riittävä ilmanvaihto.
- Kun järjestelmää käytetään pitkään suurella äänenvoimakkuudella, sen kotelo voi kuumentua. Tämä ei ole vika. Vältä kuitenkin koskettamasta koteloa. Älä sijoita järjestelmää suljettuun tilaan, jonka tuuletus ei ole riittävä. Muutoin järjestelmä voi ylikuumentua.
- Älä aseta järjestelmän päälle mitään, jotta ilmanvaihtoaukot eivät peity. Järjestelmässä on tehokas vahvistin. Jos ilmanvaihtoaukot on peitetty, järjestelmä voi ylikuumentua ja vioittua.
- Älä sijoita järjestelmää sellaiselle alustalle (esimerkiksi matolle tai peitteelle) tai lähelle sellaista materiaalia (esimerkiksi verhoja), joka saattaa tukkia järjestelmän ilmanvaihtoaukot.
- Älä sijoita järjestelmää suljettuun tilaan, kuten umpinaiseen kirjahyllyyn tai vastaavaan.
- Älä sijoita järjestelmää lämmityslaitteiden, ilmanvaihtokanavien tai muiden lämmönlähteiden lähelle tai paikkaan, jossa se on alttiina suoralle auringonvalolle, pölylle, tärinälle tai iskuille.
- Älä sijoita järjestelmää kaltevalle alustalle. Laitte on suunniteltu käytettäväksi ainoastaan vaakasuorassa asennossa.
- Älä sijoita järjestelmää tai levyjä mikroaaltouunin, kookkaiden kaiuttimien tai muiden voimakkaita magneettikenttiä aiheuttavien laitteiden lähelle.
- Älä aseta painavia esineitä järjestelmän päälle.

### Käyttäminen

- Jos laite tuodaan kylmästä suoraan lämpimään paikkaan tai sijoitetaan hyvin kosteaan tilaan, ohjauksyksikön sisällä oleviin linseihin voi tiivistyä kosteutta. Tällöin järjestelmä ei ehkä toimi oikein. Jos näin käy, poista levy ja kytke järjestelmään virta noin puoleksi tunniksi, jotta kosteus haihtuu.
- Poista levy järjestelmästä, ennen kuin siirrät sitä. Muutoin levy voi vahingoittua.
- Jos laitteen sisään pääsee vieraita esineitä, keskeytä laitteen käyttö, irrota virtajohto sähköverkosta ja toimita laite huoltoon.

### Äänenvoimakkuuden säätäminen

- Älä lisää äänenvoimakkuutta, kun kuuntelet hyvin hiljaista tai äänetöntä levyä osaa. Muutoin kaiuttimet voivat vahingoittua, kun äänenvoimakkuus äkillisesti kasvaa.

### Puhdistaminen

- Puhdista kotelo, paneeli, painikkeet ja säätimet mietoon pesuaineliuokseen kostutetulla pehmeällä liinalla. Älä käytä hankaustynyttä, tahrannoitainetta tai liuottimia, kuten alkoholia tai bensiiniä. Jos sinulla on järjestelmään liittyviä kysymyksiä tai ongelmia, ota yhteys lähimpään Sony-jälleenmyyjään.

### Puhdistuslevyt, levyjen/linssin puhdistusaineet

- Älä käytä puhdistuslevyjä tai levyjen/linssin puhdistusaineita (juoksevaa nestettä tai sumutetta). Nämä voivat vioittaa laitetta.

### Osien vaihtaminen

- Jos järjestelmää korjataan, korjatut osat voidaan ottaa talteen uudelleenkäyttöä tai kierrätystä varten.

### Television kuvan värit

- Jos kaiuttimet vääristävät television kuvan värejä, katkaise televisiosta virta ja kytke virta takaisin 15 - 30 minuutin kuluttua. Jos television kuvan värin vääristyminen jatkuu, siirrä kaiuttimet kauemmas televisiosta.

#### TÄRKEÄ HUOMAUTUS

Varoitus: Tämä laite voi pitää pysäytyskuvaa tai kuvaruutunnäyttökuva television kuvaruudussa rajoituksettoman ajan. Jos jätät pysäytyskuvan tai näyttökuvan television kuvaruutuun pitkäksi ajaksi, kuvaruutu saattaa vahingoittua pysyvästi. Projektiotelevisiot ovat erityisen herkkiä.

## Laitteen siirtäminen

Varmista ennen järjestelmän siirtämistä, että sisällä ei ole levyä ja irrota virtajohto pistorasiasta.

### S-AIR-toiminto

- S-AIR-toiminto siirtää äänen radioaaltoilla, joten huomiot seuraavat seikat:
  - Ääni voi olla katkonaista, jos radioaaltojen kulku estyy. Tämä kuuluu radioaaltojen ominaisuuksiin eikä kyseessä ole vika.
  - Sähkömagneettista energiaa tuottavat laitteet, kuten mikroaaltouunit, voivat häiritä äänen siirtoa.
- S-AIR-toiminnossa käytetään radioaaltoja samoilla taajuuksilla muiden langattomien järjestelmien, kuten WLAN- tai Bluetooth-laitteiden, kanssa, joten häiriöt ja yhteysongelmat ovat mahdollisia. Jos näin käy, toimi seuraavalla tavalla:
  - Älä sijoita järjestelmää muiden langattomien järjestelmien läheisyyteen.
  - Älä käytä järjestelmää samaan aikaan muiden langattomien järjestelmien kanssa.
- Lähetyskäyttö vaihtelee käyttöympäristön mukaan. Etsi sijainti, jossa S-AIR-päälaitteen ja tytärlaitteen yhteys toimii parhaiten, ja sijoita S-AIR-päälaitte ja tytärlaitte sinne.

## Tietoja levyistä

### Levyjen käsittely

- Tartu levyyn vain sen reunoista, jotta levy pysyy puhtaana. Älä kosketa levyn pintaa.
- Älä kiinnitä levyyn paperia tai teippiä.



- Älä jätä levyä suoraan auringonvaloon äläkä ilmanvaihtokanavan tai muiden lämmönlähteiden lähelle. Älä jätä levyä auringonpaisteeseen pysäköityyn autoon, sillä lämpötila auton sisällä saattaa nousta hyvin korkeaksi.
- Sijoita levy omaan koteloonsa käytön jälkeen.

### Puhdistaminen

- Ennen kuin alat käyttää levyä, puhdista se puhdistusliinalla. Pyyhi levyä keskustasta reunoja kohti.



- Älä käytä puhdistamiseen bensiiniä, tinneriä tai muita liuottimia äläkä alan liikkeissä myytäviä puhdistusaineita tai vinyylilevyjen hoitamiseen tarkoitettuja antistaattisia suihkeita.

Tässä järjestelmässä voi toistaa vain tavallisia pyöreitä levyjä. Jos toistettava levy ei ole pyöreä (vaan esimerkiksi suorakaiteen, sydämen tai tähden muotoinen), järjestelmään voi tulla toimintahäiriö.

Älä kiinnitä levyihin myynnissä olevia tarvikkeita, kuten etikettejä tai nimitarroja.

# Vianmääritys

Jos jokin seuraavista ongelmista ilmenee järjestelmän käytön aikana, yritä ratkaista ongelma näiden vianmääritysohjeiden avulla, ennen kuin viet järjestelmän huoltoon. Jos ongelma ei ratkea, ota yhteys lähimpään Sony-jälleenmyyjään.

Huomaa, että jos huolto vaihtaa joitakin osia korjauksen aikana, niitä ei ehkä palauteta.

Jos vika on S-AIR-toiminnossa, pyydä Sony-jälleenmyyjää tarkastamaan koko järjestelmän yhdessä (S-AIR-päälaite ja tyttärlaite).

## Virta

Oire	Korjaustoimenpide
Virta ei ole kytkettyä.	<ul style="list-style-type: none"><li>• Varmista, että virtajohto on kytketty kunnolla.</li><li>• Paina <b>I/⏻</b>, kun "STANDBY" katoaa etupaneelin näytöstä.</li></ul>
Jos "PROTECTOR" ja "PUSH POWER" näkyvät vuorotellen etupaneelin näytössä.	<p>Katkaise järjestelmästä virta painamalla <b>I/⏻</b> ja tarkista seuraavat kohdat, kun "STANDBY" katoaa näkyvistä.</p> <ul style="list-style-type: none"><li>• Ovatko kaiutinjohdot + ja – oikosulussa?</li><li>• Ovatko vain määritetyt kaiuttimet käytössä?</li><li>• Ovatko laitteen päällä olevat ilmanvaihtoaukut tukossa?</li><li>• Kun olet tarkastanut ja mahdollisesti korjannut edellä mainitut asiat, kytke järjestelmän virta. Jos et löydä ongelman syytä, vaikka olet tarkastanut edellä mainitut kohdat, ota yhteys lähimpään Sony-jälleenmyyjään.</li></ul>

## Kuva

Oire	Korjaustoimenpide
Kuvaa ei näy.	<ul style="list-style-type: none"><li>• Videokaapelit eivät ole kunnolla paikallaan.</li><li>• Videokaapelit ovat vioittuneet.</li><li>• Laitetta ei ole kytketty oikeaan TV-tuloliitäntään (sivu 23).</li><li>• Televisiosta ei ole valittu sitä videotuloliitäntää, johon järjestelmä on kytketty.</li><li>• Tarkasta laitteen lähtösignaalin tyyppi (sivu 23).</li><li>• Kytke liitäntäkaapeli takaisin paikalleen.</li><li>• Järjestelmä on kytketty signaalilähteeseen, joka ei ole HDCP (High-bandwidth Digital Content Protection) -yhteensopiva (etupaneelin "HDMI"-ilmaisien ei pala) (sivu 23).</li><li>• Toistettaessa kaksikerroksista DVD-levyä videon ja äänen toisto saattaa hetkeksi keskeytyä kerrosten vaihtokohdassa.</li></ul>
Jos [Videokuvan esitysmuoto] -kohdassa valittu videosignaalin tarkkuus on väärä, kuva ei näy.	<ul style="list-style-type: none"><li>• Palauta videon lähtötarkkuus pienimmäksi mahdolliseksi pitämällä laitteen <b>▶-</b> ja <b>▲</b>-painikkeita painettuna yli 5 sekunnin ajan.</li></ul>
Videosignaali lähetetään vain HDMI OUT -liitäntään, jos HDMI OUT ja jokin muu videoliitäntä on kytkettynä samanaikaisesti.	<ul style="list-style-type: none"><li>• Valitse [Videokuvan esitysmuoto] -asetukseksi [Komponenttivideo] (sivu 82).</li></ul>
Kuvan tummat alueet ovat liian tummia tai kirkkaat alueet liian kirkkaita.	<ul style="list-style-type: none"><li>• Valitse [Kuvalaatutila]-asetukseksi [Normaali] (oletus) (sivu 47).</li></ul>
Kuva ei toistu oikein.	<ul style="list-style-type: none"><li>• Tarkista [Videokuvan esitysmuoto] -asetukset (sivu 82).</li></ul>

Oire	Korjaustoimenpide
Kuvassa on kohinaa.	<ul style="list-style-type: none"> <li>• Levy on likainen tai vioittunut.</li> <li>• Jos järjestelmästä tuleva kuvasignaali kulkee videonauhurin kautta televisioon, joihinkin BD-/DVD-ohjelmiin liitetty kopiointisuojaus saattaa huonontaa kuvan laatua. Jos ongelmia esiintyy yhä, vaikka kytket laitteen suoraan televisioon, kytke laite johonkin toiseen tuloliitäntään.</li> </ul>
Vaikka kuvasuhde on valittu [Videoasetukset]-valikon [TV:n tyyppi] -kohdasta, kuva ei täytä koko kuvaruutua.	<ul style="list-style-type: none"> <li>• Levyn kuvasuhde on määritetty kiinteästi.</li> </ul>
Televisioruudussa näkyy värivirheitä.	<ul style="list-style-type: none"> <li>• Jos käytät kaiuttimia kuvaputkitelevision tai projektorin kanssa, sijoita kaiuttimet vähintään 0,3 metrin päähän televisiosta.</li> <li>• Jos värivirheet eivät poistu, katkaise televisiosta virta, odota 15 - 30 minuuttia ja kytke virta takaisin.</li> <li>• Jos kaiuttimista kuuluu voimakkaita häiriöääniä, sijoita ne kauemmaksi televisiosta.</li> <li>• Varmista, että kaiuttimien lähellä ei ole magneettisia esineitä (televisiojalustan magneettisalpaa, terveydenhoitolaitetta, lelua jne.).</li> </ul>

## Ääni

Oire	Korjaustoimenpide
Ääntä ei kuulu.	<ul style="list-style-type: none"> <li>• Kaiutinjohtoa ei ole kytketty kunnolla.</li> <li>• Paina kaukosäätimen  -painiketta, jos "MUTING ON" näkyy etupaneelin näytössä.</li> <li>• Järjestelmä on taukotilassa. Palaa normaaliin toistotilaan painamalla ►-painiketta.</li> <li>• Pikasiirto eteenpäin tai taaksepäin on käytössä. Palaa normaaliin toistotilaan painamalla ►-painiketta.</li> <li>• Tarkista kaiutinasetukset (sivu 72).</li> <li>• Käytössä on hidastettu toisto tai kuvan pysäytys. Palaa normaaliin toistotilaan painamalla ►-painiketta.</li> </ul>
HDMI OUT -liitännän kautta ei kuulu ääntä.	<ul style="list-style-type: none"> <li>• HDMI OUT -liitäntä on kytketty DVI (Digital Visual Interface) -liitäntöihin, jotka eivät ole yhteensopivia äänisignaalien kanssa.</li> <li>• Kokeile seuraavaa: ① Katkaise järjestelmästä virta ja kytke se uudelleen. ② Katkaise liitetystä laitteesta virta ja kytke se uudelleen. ③ Irrota HDMI-kaapeli ja liitä se uudelleen.</li> <li>• Valitse [BD/DVD-äänilähtö] -asetukseksi [HDMI-prioriteetti] (sivu 84).</li> </ul>
Vasemman ja oikean puolen äänet ovat epätasapainossa tai väärinpäin.	<ul style="list-style-type: none"> <li>• Varmista, että kaiuttimet ja muut laitteet on kytketty oikein ja kunnolla.</li> </ul>
Bassokaiuttimesta ei kuulu ääntä.	<ul style="list-style-type: none"> <li>• Tarkista kaiutinliitännät ja -asetukset (sivut 21, 72).</li> </ul>
Äänessä on voimakasta hurinaa tai kohinaa.	<ul style="list-style-type: none"> <li>• Varmista, että kaiuttimet ja muut laitteet on kytketty toisiinsa kunnolla.</li> <li>• Varmista, että kytkentäkaapelit ovat etäällä muuntajista ja moottoreista ja vähintään 3 metrin päässä televisiosta ja loistevalaisimista.</li> <li>• Siirrä televisio kauemmas äänilaitteista.</li> <li>• Liittimet ja liitännät ovat likaisia. Pyyhi ne kevyesti puhdistusalkoholiin kostutetulla liinalla.</li> <li>• Puhdista levy.</li> </ul>



Oire	Korjaustoimenpide
Äänen stereofonisuus katoaa CD-levyä kuunneltaessa.	<ul style="list-style-type: none"> <li>• Valitse stereoääni painamalla  (sivu 54).</li> <li>• Varmista, että laite on kytketty oikein.</li> </ul>
Tiläänivaikutelmaa on vaikea kuulla toistettaessa Dolby Digital-, DTS- tai MPEG-ääniraitaa.	<ul style="list-style-type: none"> <li>• Tarkista purkutilan asetus (sivu 38).</li> <li>• Tarkista kaiutinliitännät ja -asetukset (sivut 21, 72).</li> <li>• BD-/DVD-levystä riippuen lähtevä signaali ei ehkä ole 5.1-kanavainen. Signaali voi olla mono- tai stereoääninen, vaikka ääniraita on Dolby Digital- tai MPEG-tyyppinen.</li> </ul>
Ääni kuuluu vain keskikaiuttimesta.	<ul style="list-style-type: none"> <li>• Joidenkin levyjen ääni saattaa kuulua vain keskikaiuttimesta.</li> </ul>
Keskikaiuttimesta ei kuulu ääntä.	<ul style="list-style-type: none"> <li>• Tarkista kaiutinliitännät ja -asetukset (sivut 21, 72).</li> <li>• Tarkista purkutilan asetus (sivu 38).</li> <li>• Keskikaiuttimen vaikutus saattaa olla joissakin lähteissä huomaamaton.</li> <li>• Toistettava lähde on 2-kanavainen.</li> </ul>
Surround-kaiuttimista ei kuulu ääntä tai ääni on hyvin heikko.	<ul style="list-style-type: none"> <li>• Tarkista kaiutinliitännät ja -asetukset (sivut 21, 72).</li> <li>• Tarkista purkutilan asetus (sivu 38).</li> <li>• Surround-kaiutinten vaikutus saattaa olla joissakin lähteissä huomaamaton.</li> <li>• Tarkista langattoman yhteyden asetus (sivu 32).</li> <li>• Toistettava lähde on 2-kanavainen.</li> </ul>
Ääni ei kuulu alusta asti.	<ul style="list-style-type: none"> <li>• Valitse äänitilaksi "MOVIE" tai "MUSIC" (sivu 53).</li> <li>• Valitse purkutilaksi "A.F.D. STD" (sivu 38).</li> </ul>
Äänitehosteet eivät ole käytössä.	<ul style="list-style-type: none"> <li>• SOUND MODE-, DYNAMIC BASS-, NIGHT-, "TONE"- ja "DEC. MODE"-tilojen tehosteet eivät ehkä ole käytettävissä kaikkien tulosignaalien kohdalla (sivu 85).</li> </ul>
Kytkeyn laitteen äänentoistossa on häiriöitä.	<ul style="list-style-type: none"> <li>• Alenna kytkeyn laitteen äänenvoimakkuutta valitsemalla [Vaimenna - TV] tai [Vaimenna - AUDIO] (sivu 84).</li> </ul>

## Käyttö

Oire	Korjaustoimenpide
Radioasemia ei voi virittää.	<ul style="list-style-type: none"> <li>• Varmista, että antennijohto on kiinnitetty kunnolla. Säädä antennia tai liitä ulkoinen antenni tarvittaessa.</li> <li>• Asemien signaalinvoimakkuus on liian heikko (käytettäessä automaattista viritystä). Käytä suoraviritystä.</li> <li>• Pikavalinta-asemia ei ole tallennettu tai ne on poistettu muistista (pikavalinta-asemia selattaessa). Aseta pikavalinta-asetat (sivu 57).</li> <li>• Paina DISPLAY-painiketta, kunnes taajuus näkyy etupaneelin näytössä.</li> </ul>
Kaukosäädin ei toimi.	<ul style="list-style-type: none"> <li>• Kaukosäätimen ja laitteen välissä on este.</li> <li>• Kaukosäätimen ja laitteen välinen etäisyys on liian suuri.</li> <li>• Kaukosäädintä ei ole suunnattu laitteessa olevaan kaukosäätimen tunnistimeen.</li> <li>• Kaukosäätimen paristojen varaus on heikko.</li> <li>• Jos valikkotoimintoja ei voi käyttää etupaneelin näytön kautta, paina kaukosäätimen HOME-painiketta.</li> </ul>

Oire	Korjaustoimenpide
Levyä ei voi toistaa.	<ul style="list-style-type: none"> <li>• Levy on likainen.</li> <li>• Laitteessa ei ole levyä.</li> <li>• Levy on väärin päin. Aseta levy toistopuoli alaspäin.</li> <li>• Levy on asetettu levykelkkaan vinossa.</li> <li>• Yrität toistaa levyä, jonka muotoa järjestelmä ei tue (sivu 103).</li> <li>• BD-/DVD-levyn aluekoodi ei vastaa järjestelmän aluekoodia.</li> <li>• Laitteen sisään on tiivistynyt kosteutta, joka voi vahingoittaa linssijä. Poista levy ja jätä laitteeseen virta noin puoleksi tunniksi.</li> <li>• Järjestelmä ei voi toistaa levyä, jota ei ole viimeistelty oikein (sivu 103).</li> </ul>
Tiedostojen nimet eivät näy oikein.	<ul style="list-style-type: none"> <li>• Järjestelmä voi näyttää vain ISO 8859-1-yhteensopivia merkitöjä. Muut merkkimuodot voivat näkyä väärin.</li> <li>• Käytetyistä kirjoitusohjelmistosta riippuen jotkin merkit saattavat näkyä väärin.</li> </ul>
Levyn toisto ei ala alusta.	<ul style="list-style-type: none"> <li>• Toiston jatkamistoiminto on valittu. Paina OPTIONS ja valitse [Toista alusta], paina sitten <math>\oplus</math>.</li> <li>• Nimike tai BD-/DVD-valikko tulee automaattisesti television kuvaruutuun.</li> </ul>
Laite aloittaa levyn toiston automaattisesti.	<ul style="list-style-type: none"> <li>• BD-/DVD-levyissä on automaattinen toistonaloitustoiminto.</li> </ul>
Toisto pysähtyy automaattisesti.	<ul style="list-style-type: none"> <li>• Jotkin levyt voivat sisältää automaattisen taukosignaalin. Kun tällaista levyä toistetaan, järjestelmä lopettaa toiston automaattisen taukosignaalin kohdalla.</li> </ul>
Joitakin toimintoja, esimerkiksi pysäytystä ja hakua, ei voi käyttää.	<ul style="list-style-type: none"> <li>• Joidenkin levyjen toiston aikana ei voi käyttää kaikkia edellä mainittuja toimintoja. Lisätietoja on levyn mukana toimitetussa käyttöoppaassa.</li> </ul>
Television kuvaruudussa näkyvät viestit eivät ole halutunkielisiä.	<ul style="list-style-type: none"> <li>• Valitse haluamasi näyttökieli asetusnäytön [OSD]-valikossa kohdassa [Järjestelmäasetukset] (sivu 88).</li> </ul>
Ääniraidan tai tekstityksen kieltä tai kuvakulmaa ei voi muuttaa.	<ul style="list-style-type: none"> <li>• Käytä BD- tai DVD-levyn valikkoa kaukosäätimen painikkeen sijasta (sivu 44).</li> <li>• Toistettavalle BD- tai DVD-levylle ei ole tallennettu monikielistä ääniraitaa tai tekstitystä tai useita kuvakulmia samasta kohtauksesta.</li> <li>• Ääniraidan tai tekstityksen kielen tai kuvakulman vaihtaminen on estetty BD- tai DVD-levyllä.</li> </ul>
Levykelkka ei avaudu eikä levyä voi poistaa, vaikka painat $\blacktriangle$ .	<ul style="list-style-type: none"> <li>• Kokeile seuraavaa: ① Pidä laitteen painikkeita VOLUME – ja <math>\blacktriangle</math> painettuna yli 5 sekunnin ajan ja avaa levykelkka. ② Poista levy laitteesta. ③ Irrota virtajohto pistorasiasta ja kytke se takaisin vasta usean minuutin kuluttua.</li> </ul>
Levyä ei voi poistaa ja etupaneelin näytössä näkyy "LOCKED".	<ul style="list-style-type: none"> <li>• Ota yhteyttä Sony-jälleenmyyjään tai lähimpään valtuutettuun Sony-huoltoon.</li> </ul>
Järjestelmä ei toimi normaalisti.	<ul style="list-style-type: none"> <li>• Irrota virtajohto pistorasiasta ja kytke se takaisin vasta usean minuutin kuluttua.</li> </ul>

Oire	Korjaustoimenpide
HDMI-ohjaus ei toimi.	<ul style="list-style-type: none"> <li>• Jos etupaneelin näyttöön ei tule ”HDMI”-ilmaisinta, tarkista HDMI-kytkentä (sivu 23).</li> <li>• Valitse [HDMI-asetukset]-valikon [HDMI-Ohjaus]-asetukseksi [Päällä] (sivu 88).</li> <li>• Varmista, että kytketty laite tukee [HDMI-Ohjaus]-toimintoa.</li> <li>• Varmista, että kytketyn laitteen virtajohto on kytketty kunnolla.</li> <li>• Tarkasta kytketyn laitteen HDMI-ohjauksen asetukset. Lisätietoja on laitteiden mukana toimitetuissa käyttöohjeissa.</li> <li>• Jos muutat HDMI-kytkentää, kytket ja irrotat virtajohtoon tai sähköt katkeavat, valitse [HDMI-asetukset]-valikon [HDMI-Ohjaus]-asetukseksi [Pois] ja valitse sitten [HDMI-asetukset]-valikon [HDMI-Ohjaus]-asetukseksi [Päällä] (sivu 88).</li> <li>• Lisätietoja on kohdassa ”BRAVIA” Syncin HDMI-ohjauksen käyttäminen” (sivu 68).</li> </ul>
Järjestelmästä tai televisiosta ei kuulu ääntä käytettäessä järjestelmän äänenhallintaa.	<ul style="list-style-type: none"> <li>• Varmista, että kytketty televisio tukee järjestelmän äänenhallintaa.</li> <li>• Lisätietoja on kohdassa ”BRAVIA” Syncin HDMI-ohjauksen käyttäminen” (sivu 68).</li> </ul>
Laite ei tunnista ulkoista muistia.	<ul style="list-style-type: none"> <li>• Kokeile seuraavaa: ① Katkaise järjestelmästä virta. ② Kohdista EXT-liitännän ▼-merkki ja ulkoisen muistin ▼-merkki toisiinsa ja työnnä ulkoinen muisti paikalleen (vain USG1H). ③ Kytke järjestelmään virta. ④ Tarkista, että etupaneelin näytön EXT-ilmaisimien syttyä.</li> </ul>
BD-ROM-levyllä olevaa bonussisältöä tai muita tietoja ei voi toistaa.	<ul style="list-style-type: none"> <li>• Kokeile seuraavaa: ① Poista levy laitteesta. ② Katkaise järjestelmästä virta. ③ Irrota ulkoinen muisti ja aseta se takaisin paikalleen (sivu 29). ④ Kytke järjestelmään virta. ⑤ Tarkista, että etupaneelin näytön EXT-ilmaisimien syttyä. ⑥ Aseta BonusView/BD-Live-toiminnolla varustettu BD-ROM-levy paikalleen.</li> </ul>
Ruutuun tulee ilmoitus, jossa kerrotaan, ettei paikallinen tallennustila riitä.	<ul style="list-style-type: none"> <li>• Poista tarpeettomat tiedot ulkoisesta muistista (sivu 49).</li> </ul>
Laite ei toimi ja etupaneelin näyttöön tulee teksti ”CHILD LOCK”, kun laitteen jotakin painiketta painetaan.	<ul style="list-style-type: none"> <li>• Poista lapsilukko käytöstä (sivu 77).</li> </ul>
Järjestelmävalikko ei toimi.	<ul style="list-style-type: none"> <li>• Paina kaukosäätimen HOME-painiketta.</li> </ul>

## S-AIR-toiminto

Oire	Korjaustoimenpide
S-AIR-yhteyttä ei ole muodostettu (ääniyhteyttä ei ole muodostettu) ja S-AIR-tytärlaitteen ilmaisin toimii seuraavalla tavalla: <ul style="list-style-type: none"><li>• Sammuu.</li><li>• Vilkkuu.</li><li>• Muuttuu punaiseksi.</li></ul>	<ul style="list-style-type: none"><li>• Jos käytät toista S-AIR-päälaitetta, sijoita se vähintään 8 metrin etäisyydelle laitteesta.</li><li>• Valitse laitteelle ja S-AIR-tytärlaitteelle sama tunnus (sivu 62).</li><li>• Laitteen ja toisen S-AIR-tytärlaitteen välille on muodostettu pariliitos. Muodosta pariliitos haluamaasi S-AIR-tytärlaitteeseen (sivu 62).</li><li>• Laite on pariliitoksessa toisen S-AIR-tytärlaitteen kanssa. Voit peruuttaa pariliitoksen muodostamisen nollaamalla laitteen ja S-AIR-tytärlaitteen tunnuksen (sivu 62).</li><li>• Sijoita S-AIR-päälaitte ja S-AIR-tytärlaitte etäälle muista langattomista laitteista.</li><li>• Lopeta muiden langattomien laitteiden käyttö.</li><li>• S-AIR-tytärlaitteen virta on katkaistu. Varmista, että virtajohto on kytketty ja kytke sitten S-AIR-tytärlaitteeseen virta.</li></ul>
S-AIR-tytärlaitteesta ei kuulu ääntä.	<ul style="list-style-type: none"><li>• Jos käytät toista S-AIR-päälaitetta, sijoita se vähintään 8 metrin etäisyydelle laitteesta.</li><li>• Valitse laitteelle ja S-AIR-tytärlaitteelle sama tunnus (sivu 62).</li><li>• Varmista pariliitoksen asetus (sivu 65).</li><li>• Sijoita S-AIR-päälaitte ja S-AIR-tytärlaitte lähelle toisiaan.</li><li>• Vältä sähkömagneettista energiaa tuottavien laitteiden, kuten mikroaaltouunien, käyttöä.</li><li>• Sijoita S-AIR-päälaitte ja S-AIR-tytärlaitte etäälle muista langattomista laitteista.</li><li>• Lopeta muiden langattomien laitteiden käyttö.</li><li>• Muuta ”RF CHANGE” -asetusta (sivu 67).</li><li>• Muuta S-AIR-päälaitteen ja S-AIR-tytärlaitteen tunnuksien asetuksia.</li><li>• Katkaise järjestelmän ja S-AIR-tytärlaitteen virta ja kytke virrat sitten takaisin.</li></ul>
Ääntä ei kuulu tai ääni on katkonaista.	<ul style="list-style-type: none"><li>• Jos käytät toista S-AIR-päälaitetta, sijoita se vähintään 8 metrin etäisyydelle laitteesta.</li><li>• Sijoita S-AIR-päälaitte ja S-AIR-tytärlaitte lähelle toisiaan.</li><li>• Vältä sähkömagneettista energiaa tuottavien laitteiden, kuten mikroaaltouunien, käyttöä.</li><li>• Sijoita S-AIR-päälaitte ja S-AIR-tytärlaitte etäälle muista langattomista laitteista.</li><li>• Lopeta muiden langattomien laitteiden käyttö.</li><li>• Muuta ”RF CHANGE” -asetusta (sivu 67).</li><li>• Muuta S-AIR-päälaitteen ja S-AIR-tytärlaitteen tunnuksien asetuksia.</li></ul>

## Surround-vahvistimen käyttö

Jos surround-kaiuttimista ei kuulu ääntä, tarkasta surround-vahvistimen POWER / ON LINE -ilmaisimen tila. Lisätietoja POWER / ON LINE -ilmaisimesta on kohdassa ”Vaihe 3: Langattoman järjestelmän asentaminen” (sivu 32).

Oire	Korjaustoimenpide
Virta ei ole kytkettynä.	<ul style="list-style-type: none"><li>• Varmista, että virtajohto on kytketty kunnolla.</li></ul>
POWER / ON LINE -ilmaisim ei syty palamaan.	<p>Katkaise langattoman surround-vahvistimen virta, irrota surround-vahvistimen virtajohto ja tarkista seuraavat seikat.</p> <ul style="list-style-type: none"><li>• Ovatko kaiutinjohdot + ja – oikosulussa?</li><li>• Ovatko surround-vahvistimen ilmanvaihtoaukot tukossa?</li></ul> <p>Kun olet tarkistanut edellä mainitut kohdat ja korjannut mahdolliset ongelmat, kytke surround-vahvistimen virtajohto ja kytke surround-vahvistimeen virta. Jos et löydä ongelman syytä, vaikka olet tarkastanut edellä mainitut kohdat, ota yhteys lähimpään Sony-jälleenmyyjään.</p>
Ääntä ei kuulu. Tarkasta surround-vahvistimen POWER / ON LINE -ilmaisimen tila.	<ul style="list-style-type: none"><li>• muuttuu vihreäksi<ul style="list-style-type: none"><li>– Tarkista kaiutinliitännät ja -asetukset.</li><li>– Äänenvoimakkuus on asetettu minimiin.</li><li>– Laitteen ääni on mykistetty.</li><li>– Kaiuttimien ääni voi olla hiljainen laitteen asetusten tai signaalilaitteen mukaisesti.</li><li>– Kuulokkeet on kytketty.</li></ul></li><li>• vilkkuu vihreänä<ul style="list-style-type: none"><li>– Laitteen virta ei ole kytkettynä.</li><li>– Laitteen ja toisen S-AIR-tytärlaitteen välille on muodostettu pariliitos.</li><li>– Surround-vahvistimen ja toisen S-AIR-päälaitteen välillä on pariliitos.</li><li>– Tarkista laitteen ja surround-vahvistimen tunnukset (sivu 62).</li><li>– Pariliitoksen muodostaminen on kesken.</li><li>– Ääniyhteys on heikkolaatuinen.</li><li>– Siirrä surround-vahvistinta, kunnes POWER / ON LINE -ilmaisim palaa vihreänä.</li><li>– Sijoita laite ja surround-vahvistin etäälle muista langattomista laitteista.</li><li>– Lopeta muiden langattomien laitteiden käyttö.</li><li>– Langattomia lähetin-vastaanottimia ei ole kytketty oikein.</li></ul></li><li>• muuttuu punaiseksi<ul style="list-style-type: none"><li>– Siirrä surround-vahvistimen SURROUND SELECTOR -valitsin (SURROUND tai SURROUND BACK) laitetta vastaavaan asentoon.</li></ul></li></ul> <p>”HP NO LINK” ja ”VOLUME MIN” näkyvät vuorotellen etupaneelin näytössä, ja laitteen äänenvoimakkuus säätyy alimmalle tasolle.</p>

---

# Automaattinen vianmäärittystoiminto

Kun automaattinen vianmäärittystoiminto on käytössä järjestelmän virhetoimintojen estämiseksi, etupaneelin näyttöön tulee virhekoodi tai vain symboli  ilman mitään virheilmoitusta. Tarkista silloin seuraavat seikat.

## Etupaneelin näytössä näkyvä virhekoodi











Virhekoodi	Korjaustoimi
Exxxx	Ota yhteyttä lähimpään Sony-jälleenmyyjään tai paikalliseen valtuutettuun Sony-huoltoon ja ilmoita virhekoodi.
SYSTEM ERR UPDATE NG	Katkaise järjestelmästä virta, irrota virtajohto pistorasiasta ja kytke virtajohto sitten takaisin ja kytke järjestelmään jälleen virta. Jos järjestelmä ei vielääkään toimi normaalisti, ota yhteys lähimpään Sony-jälleenmyyjään tai valtuutettuun Sony-huoltoon.

## Etupaneelin näytössä näkyvä vain



Ota yhteyttä lähimpään Sony-jälleenmyyjään tai valtuutettuun Sony-huoltoon.

# Toistettavat levyt

Tyyppi	Levyn logo	Ominaisuudet	Kuvake
Blu-ray Disc		BDMV- ja BDAV-muotoiset BD-ROM-, BD-RE- ja BD-R-levyt, mukaan lukien 8 cm:n levyt (yksikerroksiset) ja DL-levyt	
DVD VIDEO		Esimerkiksi ostetut tai vuokratut elokuvia sisältävät levyt	
DVD/DATA DVD	    	+VR-muotoiset DVD+RW- ja DVD+R-levyt tai VR-muotoiset DVD-RW- ja DVD-R-levyt, mukaan lukien 8 cm:n levyt (yksikerroksiset) sekä DVD+R DL- ja DVD-R DL -levyt	
		JPEG*-kuvatiedostoja sisältävät DVD+RW-, DVD+R-, DVD-RW- ja DVD-R-levyt	
AVCHD		AVCHD-muodossa tallennetut levyt**	
CD		Musiikki-CD-levyt tai musiikki-CD-muotoiset CD-R- tai CD-RW-levyt	
DATA CD	–	JPEG-kuvatiedostoja sisältävät CD-R- ja CD-RW-levyt	

\* UDF (Universal Disk Format) -yhteensopiva JPEG-muoto.

\*\* Joidenkin AVCHD-muotoisten levyjen tallentaminen ei ehkä onnistu. AVCHD-muotoista levyä ei voi toistaa, jos sitä ei ole viimeistelty oikein.

## Huomautuksia BD-ROM-levyjen yhteensopivuudesta

Blu-ray Disc -määrittelykset ovat uusia ja ne muuttuvat nopeasti, joten kaikenkelpoisia ja -versioisia levyjä ei ehkä voi toistaa.

Äänentoisto vaihtelee äänilähteen, lähtöliitännän ja valittujen ääniasetusten mukaan.

## Levyt, joita ei voi toistaa

- Lippaalliset BD-levyt
- DVD-RAM-levyt
- HD DVD -levyt
- DVD Audio -levyt
- PHOTO CD -levyt
- CD-Extra-levyjen dataosat
- VCD- ja Super VCD -levyt
- Super Audio CD -levyjen HD-kerros
- BD-ROM- ja DVD VIDEO -levyt, joissa on eri aluekoodi (sivu 104).

## **BD- ja DVD-levyjen toistamista koskeva huomautus**

Jotkin BD- tai DVD-levyn toisto-ominaisuudet ovat ohjelmistokehittäjien varta vasten määrittämiä. Koska tämä laite toistaa BD- ja DVD-levyt sen mukaan, mitä levyille on tallennettu, kaikki toistotoiminnot eivät välttämättä ole käytettävissä. Lisätietoja asiasta on BD-/DVD-levyn mukana toimitettavissa ohjeissa.

### **Aluekoodi (vain BD-ROM / DVD VIDEO)**

Järjestelmän aluekoodi on painettu laitteen takaseinään. Järjestelmä toistaa BD-ROM-/DVD VIDEO (vain toisto) -levyjä vain, jos niissä on sama aluekoodi. Tämä on tehty tekijänoikeuksien suojaamiseksi. Tällä laitteella voi toistaa myös sellaisia DVD VIDEO -levyjä, joissa on merkintä . Jos yrität toistaa muita DVD VIDEO -levyjä, television kuvaruutuun tulee teksti [Aluekoodi estää toiston.]. Aluekoodimerkintä voi puuttua joistakin BD-ROM- tai DVD VIDEO -levyistä, joiden käyttöä aluekoodit silti rajoittavat.

### **BD-RE-, BD-R-, DVD+RW-, DVD+R-, DVD-RW-, DVD-R-, CD-R- tai CD-RW-levyjä koskevia huomautuksia**

Joitakin BD-RE-, BD-R-, DVD+RW-, DVD+R-, DVD-RW-, DVD-R-, CD-R- tai CD-RW-levyjä ei voi toistaa tällä laitteella levyn tallennuslaadun tai fyysisen kennon vuoksi tai tallennuslaitteen ja tallennusohjelman ominaisuuksista johtuen. Tietokoneella tallennettuja BD-R-levyjä ei voi toistaa, jos PostScript-tiedostot ovat tallennettavia.

CD- tai DVD-levyjä ei voi toistaa, jos sitä ei ole viimeistelty oikein. Lisätietoja on tallennuslaitteen käyttöoppaissa. Huomaa, että jotkin toistotoiminnot eivät ehkä toimi joidenkin DVD+RW- tai DVD+R-levyjen kanssa, vaikka ne olisi viimeistelty oikein. Katso levyä normaalilla toistolla tällaisessa tapauksessa.

### **Levyjä koskevia huomautuksia**

Tämä tuote on tarkoitettu Compact Disc (CD) -standardin mukaisten levyjen toistamiseen. DualDisc-levyt, ja jotkin tekijänoikeuksia suojaavalla tekniikalla varustetut musiikkilevyt, eivät tue Compact Disc (CD) -standardia, joten sellaiset levyt eivät ehkä ole yhteensopivia tämän laitteen kanssa.

### **Kaksikerroksisia DVD-levyjä koskeva huomautus**

Kuvan ja äänen toisto saattaa hetkeksi keskeytyä kerrosten vaihtokohdassa.

### **8 cm:n BD-RE- ja BD-R-levyjä koskeva huomautus**

Joitakin 8 cm:n BD-RE- tai BD-R-levyjä ei voi toistaa tällä järjestelmällä.

### **BD-RE- ja BD-R-levyjä koskeva huomautus**

Tämä järjestelmä tukee version 2.1 BD-RE- sekä version 1.1 ja 1.2 BD-R-levyjä, mukaan lukien Organic Pigment -tyyppinen BD-R (LTH-tyyppi).



# Tuetut äänimuodot

Tämä järjestelmä tukee seuraavia äänimuotoja:

Toiminto	Muoto							
	LPCM 2ch	LPCM 5.1ch, LPCM 7.1ch	Dolby Digital	Dolby TrueHD, Dolby Digital Plus	DTS	DTS-ES Discrete 6.1, DTS-ES Matrix 6.1, DTS96/24	DTS-HD High Resolution Audio	DTS-HD Master Audio
"BD/DVD"	○	○	○	○	○	○*	○	○
"SAT/CABLE" "TV" (DIGITAL IN)	○	–	○	–	○	–	–	–

○: Muotoa tuetaan.

–: Muotoa ei tueta.

\* Vain BD.

## Huomautus

- Edellä oleva taulukko koskee vain tilannetta, jossa [BD-ääniasetus] on [Suora] (sivu 84) ja [Äänitehoste]-asetus on [Pois] (sivu 85). Jos käytössä on jokin muu asetus, äänisignaalin purkamiseen saatetaan käyttää jotakin muuta muotoa.

# Videosignaalin tarkkuus

Signaalin tarkkuus vaihtelee sen mukaan, mikä [Videokuvan esitysmuoto] -asetus on valittu kohdassa [Videoasetukset] (sivu 81).

Tarkkuusasetus	[Videokuvan esitysmuoto] on [HDMI]			[Videokuvan esitysmuoto] on [Komponenttideo]		
	VIDEO OUT -liitäntä	COMPONENT VIDEO OUT -liitäntä	HDMI OUT -liitäntä	VIDEO OUT -liitäntä	COMPONENT VIDEO OUT -liitännät	HDMI OUT -liitäntä
<b>480i/576i</b>	480i/576i	480i/576i	480i/576i	480i/576i	480i/576i	480i/576i
<b>480p/576p</b>	480i/576i	480i/576i	480p/576p	480i/576i	480p/576p	480p/576p
<b>720p</b>	480i/576i	480i/576i	720p	480i/576i	720p*	720p*
<b>1080i</b>	480i/576i	480i/576i	1080i	480i/576i	1080i*	1080i*
<b>1080p</b>	ei kuvaa	ei kuvaa	1080p	ei voi valita	ei voi valita	ei voi valita

\* DVD-levyjen suojatun sisällön tarkkuus on 480p/576p.

## Kun [Videokuvan esitysmuoto] -asetuksena on [Video]

480i/576i-videosignaali lähetetään VIDEO OUT- tai COMPONENT VIDEO OUT -liitännän kautta, ja 480p/576p-videosignaali lähetetään HDMI OUT -liitännän kautta.

## Tietoja DIGITAL MEDIA PORT -sovittimen videosignaalin lähtötarkkuudesta

480i/576i-videosignaalit lähetetään VIDEO OUT -liitännästä tarkkuusasetuksesta riippumatta eikä videosignaaleja lähetetä HDMI OUT- ja COMPONENT VIDEO OUT -liitännöistä, kun sisältöä toistetaan DIGITAL MEDIA PORT -sovittimen kautta.

# Tekniset tiedot

## Vahvistinosa

Stereotila (nimellinen)	108 W + 108 W (3 ohmia, 1 kHz, harmoninen särö 1 %)
Surround-tila (vertailu)	RMS-lähtöteho Vasen etukaiutin / oikea etukaiutin / keskikaiutin*: 143 W (kanavaa kohden 3 ohmia, 1 kHz, harmoninen särö 10 %) Bassokaiutin*: 285 W (1,5 ohmia, 80 Hz, harmoninen särö 10 %)

\* Joillakin purkutilan asetuksilla ja lähteillä ääntä ei ehkä kuulu.

## Tuloliitännät (analogiset)

TV (AUDIO IN)	Herkkyys: 450/250 mV Impedanssi: 50 kilo-ohmia
AUDIO (AUDIO IN)	Herkkyys: 450/250 mV Impedanssi: 50 kilo-ohmia

## Tuloliitännät (digitaaliset)

TV (OPTICAL)	Impedanssi: -
SAT/CABLE (COAXIAL)	Impedanssi: 75 ohmia

## Video-osa

Lähtöliitännät	VIDEO: 1 Vp-p 75 ohmia COMPONENT: Y: 1 Vp-p 75 ohmia P <sub>B</sub> /C <sub>B</sub> , P <sub>R</sub> /C <sub>R</sub> : 0,7 Vp-p 75 ohmia HDMI OUT: tyyppi A (19-nastainen)
----------------	--

## BD/DVD/CD-järjestelmä

Signaalijärjestelmä	PAL/NTSC
---------------------	----------

## Viritinosa

Järjestelmä	Kidelukittu digitaalinen PLL-synteesiviritin
FM-viritinosa	
Viritysalue	87,5 MHz - 108,0 MHz (tarkkuus 50 kHz)
Antenni	FM-johtoantenni
Antenniliitännät	75 ohmia, tasapainottomat
Välitaajuus	10,7 MHz

## Kaiuttimet

### Etukaiuttimet (SS-TSB91)

Kaiutinjärjestelmä	2-tiekaiuttimet, 2 elementtiä, bassorefleksi
--------------------	--

Kaiutinelementti	Diskantti: 20 mm, kartiotyyppinen Bassoelementti: 65 mm, kartiotyyppinen
Nimellisimpedanssi	3 ohmia
Mitat (noin)	115 mm × 640 mm × 85 mm (l/k/s) (seinälle asennettava osa) 295 mm × 1 190 mm × 295 mm (l/k/s) (koko kaiutin)
Paino (noin)	1,5 kg (seinälle asennettava osa) 3,7 kg (koko kaiutin)

### Keskikaiutin (SS-CTB91)

Kaiutinjärjestelmä	Täysi taajuusalue, magneettisesti suojattu 30 mm × 60 mm, kartiotyyppinen
Kaiutinelementti	3 ohmia
Nimellisimpedanssi	3 ohmia
Mitat (noin)	380 mm × 51 mm × 68 mm (l/k/s)
Paino (noin)	0,4 kg

### Surround-kaiuttimet (SS-TSB91)

Kaiutinjärjestelmä	2-tiekaiuttimet, 2 elementtiä, bassorefleksi
Kaiutinelementti	Diskantti: 20 mm, kartiotyyppinen Bassoelementti: 65 mm, kartiotyyppinen
Nimellisimpedanssi	3 ohmia
Mitat (noin)	115 mm × 640 mm × 85 mm (l/k/s) (seinälle asennettava osa) 295 mm × 1 190 mm × 295 mm (l/k/s) (koko kaiutin)
Paino (noin)	1,5 kg (seinälle asennettava osa) 3,7 kg (koko kaiutin)

### Bassokaiutin (SS-WSB91)

Kaiutinjärjestelmä	Bassokaiutin, bassorefleksi
Kaiutinelementti	180 mm, kartiotyyppinen
Nimellisimpedanssi	1,5 ohmia
Mitat (noin)	225 mm × 395 mm × 325 mm (l/k/s)
Paino (noin)	6,2 kg

## Yleistä

Käyttöjännite	220 V - 240 V, AC, 50/60 Hz
Tehonkulutus	Päällä: 120 W Valmiustilassa: 0,3 W (virransäästötilassa)

Lähtöjännite ja -virta  
(DIGITAL MEDIA PORT)

	DC 5 V / 700 mA
LAN (100)	100BASE-TX-liitäntä
EXT	Ulkoisen muistin liitäntä (ulkoisen muistin kytkemistä varten)
	DC-lähtö: Enintään 5 V 500 mA
Mitat (noin)	430 mm × 93 mm × 400 mm (l/k/s) ulkonevat osat mukaan lukien 430 mm × 93 mm × 430 mm (l/k/s) (langaton lähetin-vastaanotin mukaan lukien)
Paino (noin)	5,4 kg

**Surround-vahvistin (TA-SA100WR)**

Vahvistinosa	
Stereotila (nimellinen)	80 W + 80 W (3 ohmia, 1 kHz, harmoninen särö 1 %)
Surround-tila (vertailu)	RMS-lähtöteho 143 W (kanavaa kohden 3 ohmia, 1 kHz, harmoninen särö 10 %)*

\* Ääntä ei ehkä toisteta signaalilähteestä riippuen.

Nimellisimpedanssi 3 - 16 Ω

Yleistä	
Käyttöjännite	220 V - 240 V, AC, 50/60 Hz
Tehonkulutus	Päällä: 50 W
Mitat (noin)	85 mm × 100 mm × 330 mm (l/k/s) (langaton lähetin-vastaanotin mukaan lukien) 85 mm × 100 mm × 345 mm (l/k/s) mukaan lukien kaiutinjohtojen kansi sekä kaiutinjohtojen pidike
Paino (noin)	1,7 kg mukaan lukien kaiutinjohtojen kansi sekä kaiutinjohtojen pidike

**Langaton lähetin-vastaanotin (EZW-RT10/  
EZW-RT10A\*)**

Yhteysjärjestelmä	S-AIR-määrittelyn versio 1.0
Taajuuskaista	2,4000 GHz - 2,4835 GHz
Modulaatiomenetelmä	DSSS
Käyttöjännite	DC 3,3 V, 350 mA
Mitat (noin)	50 mm × 13 mm × 60 mm (l/k/s)
Paino (noin)	24 g
* Vain eurooppalaiset mallit.	

Rakennetta ja teknisiä tietoja saatetaan muuttaa siitä  
erikseen ilmoittamatta.

# Kielikoodien luettelo

Kielten kirjoitusasu noudattaa ISO 639: 1988 (E/F) -standardia.

Koodi	Kieli	Koodi	Kieli	Koodi	Kieli	Koodi	Kieli
1027	Afar	1183	Irish	1347	Maori	1507	Samoan
1028	Abkhazian	1186	Scots Gaelic	1349	Macedonian	1508	Shona
1032	Afrikaans	1194	Galician	1350	Malayalam	1509	Somali
1039	Amharic	1196	Guarani	1352	Mongolian	1511	Albanian
1044	Arabic	1203	Gujarati	1353	Moldavian	1512	Serbian
1045	Assamese	1209	Hausa	1356	Marathi	1513	Siswati
1051	Aymara	1217	Hindi	1357	Malay	1514	Sesotho
1052	Azerbaijani	1226	Croatian	1358	Maltese	1515	Sundanese
1053	Bashkir	1229	Hungarian	1363	Burmese	1516	Swedish
1057	Byelorussian	1233	Armenian	1365	Nauru	1517	Swahili
1059	Bulgarian	1235	Interlingua	1369	Nepali	1521	Tamil
1060	Bihari	1239	Interlingue	1376	Dutch	1525	Telugu
1061	Bislama	1245	Inupiak	1379	Norwegian	1527	Tajik
1066	Bengali;	1248	Indonesian	1393	Occitan	1528	Thai
	Bangla	1253	Icelandic	1403	(Afan)Oromo	1529	Tigrinya
1067	Tibetan	1254	Italian	1408	Oriya	1531	Turkmen
1070	Breton	1257	Hebrew	1417	Punjabi	1532	Tagalog
1079	Catalan	1261	Japanese	1428	Polish	1534	Setswana
1093	Corsican	1269	Yiddish	1435	Pashto; Pushto	1535	Tonga
1097	Czech	1283	Javanese	1436	Portuguese	1538	Turkish
1103	Welsh	1287	Georgian	1463	Quechua	1539	Tsonga
1105	Danish	1297	Kazakh	1481	Rhaeto-	1540	Tatar
1109	German	1298	Greenlandic		Romance	1543	Twi
1130	Bhutani	1299	Cambodian	1482	Kirundi	1557	Ukrainian
1142	Greek	1300	Kannada	1483	Romanian	1564	Urdu
1144	English	1301	Korean	1489	Russian	1572	Uzbek
1145	Esperanto	1305	Kashmiri	1491	Kinyarwanda	1581	Vietnamese
1149	Spanish	1307	Kurdish	1495	Sanskrit	1587	Volapük
1150	Estonian	1311	Kirghiz	1498	Sindhi	1613	Wolof
1151	Basque	1313	Latin	1501	Sangho	1632	Xhosa
1157	Persian	1326	Lingala	1502	Serbo-Croatian	1665	Yoruba
1165	Finnish	1327	Laothian	1503	Singhalese	1684	Chinese
1166	Fiji	1332	Lithuanian	1505	Slovak	1697	Zulu
1171	Farøese	1334	Latvian; Lettish	1506	Slovenian		
1174	French	1345	Malagasy				
1181	Frisian					1703	Ei määritetty

Lisätietoja

## Käytönvalvonnan koodien ja aluekoodien luettelo

Koodi	Alue	Koodi	Alue	Koodi	Alue	Koodi	Alue
2376	Alankomaat	2248	Intia	2200	Kreikka	2109	Saksa
2044	Argentiina	2239	Irlanti	2333	Luxemburg	2501	Singapore
2047	Australia	2184	Iso-Britannia	2363	Malesia	2165	Suomi
2057	Belgia	2254	Italia	2362	Meksiko	2086	Sveitsi
2070	Brasilia	2046	Itävalta	2379	Norja	2543	Taiwan
2090	Chile	2276	Japani	2427	Pakistan	2115	Tanska
2149	Espanja	2079	Kanada	2436	Portugali	2528	Thaimaa
2424	Filippiinit	2092	Kiina	2428	Puola	2390	Uusi-Seelanti
2219	Hongkong	2093	Kolumbia	2174	Ranska	2489	Venäjä
2238	Indonesia	2304	Korea	2499	Ruotsi		

# Sanasto

## AVCHD

AVCHD on digitaalinen teräväpiirtovideomuoto, jolla tallennetaan joko 1080i-\* tai 720p-muotoisia\*\* SD (standard definition)- tai HD (high definition) -signaaleja DVD-levyille käyttäen tehokkaita tiedonpakkausmenetelmiä. Videotiedot pakataan MPEG-4 AVC/H.264 -muodossa ja äänitiedot Dolby Digital- tai Linear PCM -järjestelmällä. MPEG-4 AVC/H.264 -muoto mahdollistaa kuvien tehokkaamman pakkauksen kuin tavalliset kuvanpakkausmuodot. MPEG-4 AVC/H.264 -muoto mahdollistaa digitaalisella videokameralla kuvattujen teräväpiirtovideoiden tallentamisen DVD-levyille aivan kuin kyseessä olisi normaalitarkkuuksinen televisiosignaali.

\* Teräväpiirtotekniikka, jossa käytetään 1080 juovan pyyhkäisyä ja lomituserämuotoa.

\*\* Teräväpiirtotekniikka, jossa käytetään 720 juovan pyyhkäisyä ja progressiivista muotoa.

## BD-J-sovellus

BD-ROM-muoto tukee Javalla toteutettuja vuorovaikutteisia toimintoja.

”BD-J”-toiminnon ansiosta sisällöntuottajilla on monipuoliset mahdollisuudet luoda vuorovaikutteisia BD-ROM-tuotteita.

## BD-R

BD-R (Blu-ray Disc Recordable) on Blu-ray Disc -levy, jolle voi tallentaa sisältöä kerran. Sen tallennuskapasiteetti on sama kuin edempänä esiteltävän BD-levyn. Koska levyn sisällön päälle ei voi kirjoittaa, BD-R-levyjä voi käyttää tietojen arkistointiin tai videomateriaalin tallentamiseen ja levittämiseen.

## BD-RE

BD-RE (Blu-ray Disc Rewritable) on Blu-ray Disc -levy, jolle voi tallentaa monta kertaa. Sen tallennuskapasiteetti on sama kuin edempänä esiteltävän BD-levyn. Uudelleentallennettavuus mahdollistaa monipuoliset muokkaus- ja ajansiirtotoiminnot.

## BD-ROM

BD-ROM (Blu-ray Disc Read-Only Memory) -levyt ovat myytäviä tallennusvälineitä, joiden tallennuskapasiteetti on sama kuin edempänä esiteltävien BD-levyjen. Tavallisten elokuvien ja videoiden lisäksi näille levyille voi tallentaa lisäominaisuuksia, kuten vuorovaikutteista sisältöä, pop-up-valikoita, valinnaisia tekstitysmahdollisuuksia ja diaesityksiä. BD-ROM-levyille voi tallentaa mitä tahansa sisältöä, mutta useimmiten siinä on teräväpiirtoelokuvia, joita voi toistaa Blu-ray Disc- tai DVD-soittimilla.

## Blu-ray Disc (BD)

Tallennusväline, joka on kehitetty teräväpiirtovideoiden tallentamiseen ja toistamiseen (esimerkiksi teräväpiirtotelevisioissa) sekä suurten tietomäärien tallentamiseen. Yksikerroksiseen Blu-ray Disc -levyyn voi tallentaa enintään 25 Gt tietoa, kaksikerroksiseen Blu-ray Disc -levyyn 50 Gt.

## DCS (Digital Cinema Sound) -tekniikka

Sony on mitannut yhteistyössä Sony Pictures Entertainmentin kanssa studioidensa ääniympäristön arvot ja yhdistänyt nämä tiedot Sonyn DSP (Digital Signal Processor) -tekniikkaan, jonka tuloksena on kehitetty ”Digital Cinema Sound” -tekniikka. ”Digital Cinema Sound” -tekniikka simuloi kotiteatterissa elokuvateatterin ääniympäristöä elokuvan ohjaajan haluamalla tavalla.

## Digital Cinema Auto Calibration

Digital Cinema Auto Calibration on Sonyn kehittämä järjestelmä, joka mittaa ja säätää kaiuttimien asetuksia kuunteluympäristön mukaan hyvin nopeasti.

## Dolby Digital

Tämä elokuvateattereissakin käytettävä äänimuoto on edistyneempi kuin Dolby Surround Pro Logic. Tässä muodossa surround-kaiuttimet toistavat taajuusalueeltaan laajaa stereoääntä, jonka lisäksi mukana on erillinen matalia bassotaajuuksia toistava bassokanava. Tästä muodosta käytetään myös nimeä ”5.1” ja bassokaiuttimen kanavaksi on määritetty kanava 0.1 (koska se toimii vain, kun tarvitaan matala bassoefekti). Kaikki tämän äänimuodon kuusi kanavaa äänitetään erillisinä, jotta saavutettaisiin mahdollisimman suuri kanavaerotus. Koska kaikki signaalit käsitellään digitaalisesti, signaali huononee tavallista vähemmän.

## Dolby Digital Plus

Dolby Digital -äänikoodaustekniikan laajennus, joka tukee 7.1-monikanavaääntä.

## Dolby Pro Logic II

Dolby Pro Logic II luo viisi täysikaistaista lähtökanavaa 2-kanavaisista äänilähteistä. Tämän muunnoksen suorittaa pitkälle kehitetty, erittäin laadukas tiläänidekooderimatriisi, joka käyttää alkuperäisen äänitteiden tilääniominaisuuksia lisäämättä mukaan uusia ääniä tai värittämättä ääntä.

## ■ Elokuvatila

Elokuvatila on tarkoitettu käytettäväksi stereoäänisten televisio-ohjelmien ja kaikkien Dolby Surround -koodauksella varustettujen ohjelmien kanssa. Se tuottaa äänikenttään tilavaikutelman, joka on lähes erillisten 5.1-kanavien tuottaman äänentoiston kaltainen.

## ■ Musiikkitila

Musiikkitila on tarkoitettu käytettäväksi kuunneltaessa stereoäänisiä musiikkitalenteita. Se tuottaa laajan ja syvän äänikentän.

## Dolby Surround Pro Logic

Dolby Surround Pro Logic on yksi Dolby Surround -äänen purkumenetelmä, joka luo neljä kanavaa 2-kanavaisesta äänestä. Aiempaan Dolby Surround -järjestelmään verrattuna Dolby Surround Pro Logic tuottaa vasemman ja oikean kanavan välisen panoroinnin luonnollisempana, joten äänien paikka äänikentässä on helpompi tunnistaa. Jos haluat hyödyntää Dolby Surround Pro Logic -ääntä täydellisesti, sinulla on oltava yksi surround-kaiutinpari sekä keskikaiutin. Surround-kaiuttimet toistavat monoääntä.

## Dolby TrueHD

Dolby TrueHD on häviämätön äänenkoodaustekniikka, joka tukee uuden sukupolven optisten tallennusvälineiden mahdollistamaa 8-kanavaista surround-ääntä. Toistettu ääni on bitti bitiltä sama kuin alkuperäinen tallennettu ääni.

## DTS

DTS, Inc:n kehittämä digitaalisen äänen pakkausmenetelmä. Tämä teknologia on yhteensopiva 5.1-kanavaisen surround-äänen kanssa. Takakanava on stereofoninen ja lisäksi tekniikka sisältää erillisen bassokanavan. DTS tuottaa samat 5.1 erillistä kanavaa korkealaatuista digitaalista ääntä. Kanavaerotus on hyvä, koska kaikki kanavatiedot tallennetaan erillisinä ja käsitellään digitaalisesti.

## DTS-HD High Resolution Audio

DTS Digital Surround -muodosta kehitetty tekniikka. Se tukee enintään 96 kHz:n näytteenottotaajuutta ja 7.1-monikanavaääntä. DTS-HD High Resolution Audio -tekniikan enimmäissiirtonopeus on 6 Mbps käytettäessä häviöllistä pakkausta.

## DTS-HD Master Audio

DTS-HD Master Audion enimmäissiirtonopeus on 24,5 Mbps ja siinä käytetään häviötöntä pakkausta. DTS-HD Master Audio -tekniikan enimmäisnäytteenottotaajuus on 192 kHz ja se tukee 7.1-monikanavaääntä.

## **HDMI (High-Definition Multimedia Interface)**

HDMI on liitäntä, joka tukee sekä kuvaa että ääntä yhdessä digitaalisessa yhteydessä. Sen avulla digitaalisen kuvan ja äänen laatu ovat huippuluokkaa. HDMI-määrittely tukee HDCP:tä (High-bandwidth Digital Content Protection), joka on digitaalisten videosignaalien koodaustekniikkaa sisältävä tekijänoikeuksien suojaustekniikka.

## **Käytönvalvonta**

BD/DVD-järjestelmän toiminto, jolla levyjen toistoa voidaan rajoittaa käyttäjän iän perusteella eri maiden säädösten mukaisesti. Levyjen rajoitukset vaihtelevat: kun rajoitus tulee voimaan, levyjen toisto voidaan estää, väkivaltaiset jaksot voidaan ohittaa tai ne voidaan korvata muilla kohtauksilla jne.

## **Lomitelmuoto (lomitelmu pyyhkäisy)**

Lomitelmuoto on NTSC-standardin mukainen menetelmä, jolla televisio kuvaa näyttää nopeudella 30 kuvaruutua sekunnissa. Jokainen kuvaruutu pyyhkäistään kahdesti – parilliset ja parittomat juovat erikseen 60 kertaa sekunnissa.

## **LTH (Low to High)**

LTH on tallennusjärjestelmä, joka tukee Organic Pigment -tyyppisiä BD-R-levyjä.

## **PhotoTV HD**

”PhotoTV HD” mahdollistaa kuvien näyttämisen ruudulla tarkasti ja valokuvamaiset yksityiskohdat säilyttäen. Järjestelmään HDMI-kaapelilla kytkettyjen Sony ”PhotoTV HD” -yhteensopivien laitteiden kautta valokuvia voi katsella Full HD -laatuisina. Esimerkiksi ihon, kukkien tai aallokon hienovaraiset kuviot näyttävät suurella kuvaruudulla kauniin valokuvamaisina.

## **Pop-up-valikko**

BD-ROM-levyjen mahdollistama uusi valikkotoiminto. Pop-up-valikko tulee esiin, kun POP UP/MENU -painiketta painetaan toiston aikana. Niitä voi käyttää toiston keskeyttämättä.

## **Progressiivinen muoto (peräkkäispyyhkäisy)**

Toisin kuin lomitelmu, progressiivinen muoto toistaa 50 - 60 kuvaa sekunnissa pyyhkäisemällä kaikki juovat kerralla (525 juovaa NTSC-järjestelmässä). Yleinen kuvanlaatu on siten parempi ja pysäytyskuvat, teksti ja vaakaviivat tarkempia. Tämä muoto on yhteensopiva 525- tai 625-juovaisen progressiivisen muodon kanssa.

## **S-AIR (Sony Audio Interactive Radio frequency)**

BD- ja DVD-levyt, digitaaliset lähetykset ja muut korkealaatuiset tekniikat ovat yleistyneet nopeasti viime aikoina.

Sony haluaa varmistaa, että tällaiset korkealaatuiset signaalit voidaan välittää laadun heikentymättä ja on siksi luonut ”S-AIR”-tekniikan, jossa digitaaliset äänisignaalit siirretään pakkaamattomina radioaalloilla. Tämä toiminto on lisätty malleihin EZW-RT10/EZW-RT10A/EZW-T100.

Tässä tekniikassa digitaaliset äänisignaalit siirretään pakkaamattomina 2,4 GHz:n taajuudella ISM (Industrial, Scientific and Medical band) -taajuuskaistalla, jota käytetään WLAN- ja Bluetooth-sovelluksissa.

## **x.v.Colour**

x.v.Colour on Sonyn uudelle xvYCC-standardille ehdottama kutsumanimi. xvYCC on kansainvälinen väriavaruusstandardi videoille.

Standardi mahdollistaa laajemman värialueen kuin lähetyksissä nykyisin käytettävä standardi.

## **24p True Cinema**

Elokuvakameralla kuvatussa filmissä on 24 kuvaa sekunnissa.

Tavanomaisissa televisioissa (sekä kuvaputkittu taulutelevisioissa) kuva kuitenkin vaihtuu 1/60 tai 1/50 sekunnin välein, joten elokuvan 24 kuvaa eivät toistu tasaisella nopeudella. Jos soittimeen kytketään 24p-yhteensopiva televisio, soitin toistaa kuvat 1/24 sekunnin välein — taajuus on sama kuin elokuvakameroissa, joten elokuva näyttää samalta kuin elokuvateatterissa.



# Hakemisto

## Numerot

24p True Cinema 112

## A

A/V SYNC 48  
Aluekoodi 104  
Audio 85  
Audio DRC 84  
Autom. näyttö 88  
Automaattinen kalibrointi 71, 85  
AVCHD 103, 110

## B

BD/DVD-katseluasetukset 85  
BD/DVD-valikko 85  
BD-DAV 103  
BD-Internet-yhteys 87  
BD-käytönvalvonta 85  
BD-Live 48  
BDMV 103  
BD-R 110  
BD-RE 110  
BD-tiedot 49  
BD-ääniasetus 84  
Blu-ray Disc 110

## C

CD 49, 103

## D

D. C. A. C. (Digital Cinema Auto Calibration) 71, 110  
DEMO 77  
Diaesitysnopeus 87  
DIGITAL MEDIA PORT 61  
DIMMER 76  
Dolby Digital 54, 111  
Dolby Digital Plus 111  
Dolby Pro Logic II 111  
Dolby Surround Pro Logic 111  
Dolby TrueHD 111  
DTS 54, 111  
DTS-HD 111  
DVD 41, 103  
DVD:n kuvasuhde 81  
DVD-käytönvalvonta 86  
DYNAMIC BASS 55

## E

Elokuvamuunnostila 82  
Etupaneeli 11  
Etupaneelin näyttö 12

## F

FM MODE 57

## H

HDMI  
YCbCr/RGB (HDMI) 83  
HDMI (High-Definition Multimedia Interface) 112  
HDMI-asetukset 88  
HDMI-Ohjaus 43, 68, 88  
Hybridilevyn toistokerros 87

## I

Internet-asetukset 89

## J

Järjestelmätiedot 89

## K

Kaiutinasetukset 72, 85  
Etäisyys 73  
Taso 73  
Yhteys 72  
Kaukosäädin 7  
Kielikoodien luettelo 109  
Kuvakulma 43  
Käytönvalvonnan aluekoodi 86  
KÄYTÖNVALVONTA 112  
Käytönvalvonta 42

## L

Lapsilukko 77  
Levyn lukitus 43  
Lomitelmuoto 112  
LTH 112

## M

Multiplex-lähetysääni 55

## N

NAME IN 60  
NIGHT 56  
Nollaus 91  
Näyttömuoto 81  
Näytönsäästäjä 88

## O

OPTIONS 51  
OSD 88

## P

PAIRING 65  
PhotoTV HD 52, 112  
Pika-asetus 34, 91  
POP UP/MENU 44  
Progressiivinen muoto 112  
Päivitys 80

## R

RDS 60  
RF CHANGE 67

## S

S-AIR 4, 62, 112  
S-AIR ID 62  
S-AIR-vastaanotin 62  
S-AIR INFO 66  
S-AIR MODE 63  
S-AIR STBY 64  
Salasana 86  
SLEEP 76  
SLEEP MENU 76  
Surround-vahvistin 14, 62  
SYSTEM MENU 38, 48, 56, 63, 64, 65, 66, 67, 76, 77

## T

Takapaneeli 13  
Taukomuoto 83  
Tekstitys 85  
Testiääni 73  
Toistettavat levyt 103  
Toisto yhdellä painalluksella 43  
Toiston jatkaminen 44  
TONE 56  
TV:n tyyppi 81

## V

Vaimenna - AUDIO 84  
Vaimenna - TV 84  
Valmiustila 88  
Valokuva-asetukset 87  
Verkkoasetukset 89  
Verkkopäivitys 80  
Videoasetukset 81  
Videokuvan esitysmuoto 82

Välitön siirtyminen eteenpäin

42

Välitön uudelleentoisto 42

## **X**

x.v.Colour 83, 112

## **Ä**

Ääniasetukset 84

Äänitehoste 85



## AVISO

Não instale o aparelho num espaço fechado, como, por exemplo, uma estante ou um armário.

Para reduzir o risco de incêndio, não cubra a saída de ventilação do aparelho com jornais, toalhas de mesa, cortinas, etc. Para além disso, não coloque fontes de chama aberta, como velas acesas por cima do aparelho.

Para reduzir o risco de incêndio ou de choque eléctrico, não molhe nem exponha este aparelho a salpicos e não coloque objectos que contenham líquidos, como por exemplos copos, sobre o aparelho.

As pilhas ou aparelhos com pilhas instaladas não devem ser expostos a fontes de calor excessivo, como a luz solar, fogo, etc.

Para evitar ferimentos, este aparelho terá de ser firmemente instalado no chão/numa parede, de acordo com as instruções de instalação.

Uma pressão sonora excessiva dos auriculares e auscultadores pode provocar perdas de audição.

Apenas para utilização em interiores.

## CUIDADO

A utilização de instrumentos ópticos com este equipamento aumenta os riscos de lesões oculares. Como o feixe laser utilizado no BD/DVD Home Theatre System é prejudicial para a vista, não tente desmontar a caixa.

Remeta quaisquer intervenções técnicas apenas para pessoal técnico qualificado.



Esta etiqueta encontra-se localizada na cobertura de protecção do laser, no interior da caixa.

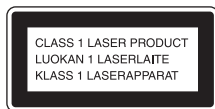

Este aparelho está classificado como equipamento CLASS 1 LASER. Esta indicação está localizada na parte traseira exterior.

## Sobre o amplificador surround

- A etiqueta de denominação está localizada na parte lateral exterior.



## Tratamento de Equipamentos Eléctricos e Electrónicos no final da sua vida útil (Aplicável na União Europeia e em países Europeus com sistemas de recolha selectiva de resíduos)

Este símbolo, colocado no produto ou na sua embalagem, indica que este não deve ser tratado como resíduo urbano indiferenciado. Deve sim ser colocado num ponto de recolha destinado a resíduos de equipamentos eléctricos e electrónicos. Assegurando-se que este produto é correctamente depositado, irá prevenir potenciais consequências negativas para o ambiente bem como para a saúde, que de outra forma poderiam ocorrer pelo mau manuseamento destes produtos. A reciclagem dos materiais contribuirá para a conservação dos recursos naturais. Para obter informação mais detalhada sobre a reciclagem deste produto, por favor contacte o município onde reside, os serviços de recolha de resíduos da sua área ou a loja onde adquiriu o produto.



## Tratamento de pilhas no final da sua vida útil (Aplicável na União Europeia e em países Europeus com sistemas de recolha selectiva de resíduos)

Este símbolo, colocado na pilha ou na sua embalagem, indica que estes produtos não devem ser tratados como resíduos urbanos indiferenciados. Em determinadas pilhas este símbolo pode ser usado em combinação com um símbolo químico. Os símbolos químicos do mercúrio (Hg) ou chumbo (Pb) são adicionados se a pilha contiver mais de 0.0005% em mercúrio ou 0.004% em chumbo. Devem antes ser colocados num ponto de recolha destinado a resíduos de pilhas e acumuladores. Assegurando-se que estas pilhas são correctamente depositadas, irá prevenir potenciais consequências negativas para o ambiente bem como para a saúde, que de outra forma poderiam ocorrer pelo mau manuseamento destas pilhas. A reciclagem dos materiais contribuirá para a conservação dos recursos naturais. Se, por motivos de segurança, desempenho ou protecção de dados, os produtos necessitem de uma ligação permanente a uma pilha integrada, esta só deve ser substituída por profissionais qualificados. Acabado o período de vida útil do aparelho, coloque-o no ponto de recolha de produtos eléctricos/electrónicos de forma a garantir o tratamento adequado da bateria integrada.

Para as restantes pilhas, por favor, consulte as instruções do equipamento sobre a remoção da mesma. Deposite a bateria num ponto de recolha destinado a resíduos de pilhas e baterias. Para informações mais detalhadas sobre a reciclagem deste produto, por favor contacte o município onde reside, os serviços de recolha de resíduos da sua área ou a loja onde adquiriu o produto.

Nota para os clientes: as seguintes informações aplicam-se apenas a equipamento comercializado em países que aplicam as directivas da UE.

O fabricante deste produto é a Sony Corporation, 1-7-1 Konan Minato-ku Tokyo, 108-0075 Japão. O representante autorizado para Compatibilidade Electromagnética e segurança do produto é a Sony Deutschland GmbH, Hedelfinger Strasse 61, 70327 Stuttgart, Alemanha. Para qualquer assunto relacionado com serviço ou garantia por favor consulte a morada indicada nos documentos sobre serviço e garantias que se encontram junto ao produto.

## **Para o transmissor-receptor sem fios (EZW-RT10/EZW-RT10A) (Apenas para modelos europeus)**

Consulte “Wireless Product Safety Information” (fornecido).

## **Para os clientes na Austrália**

Este equipamento deve ser instalado e utilizado a uma distância de, pelo menos, 20 cm ou mais entre o radiador e o corpo do utilizador (excluindo extremidades: mãos, pulsos, pés e tornozelos).

## **Precauções**

Este equipamento foi testado e está em conformidade com os limites definidos na Directiva CEM, utilizando um cabo de ligação de comprimento inferior a 3 metros. (Apenas para modelos europeus)

## **Fontes de alimentação**

- Mesmo que tenha desligado o aparelho, este não está desligado da corrente eléctrica enquanto estiver ligado à tomada CA.
- Uma vez que a tomada de alimentação é utilizada para desligar a unidade da fonte de alimentação, ligue a unidade a uma tomada CA de fácil acesso. No caso de notar alguma anomalia na unidade, desligue a tomada principal da tomada CA imediatamente.

## **Direitos de autor e Marcas comerciais**

- Este produto está equipado com a tecnologia de protecção dos direitos de autor protegida por patentes dos EUA e por outros direitos de propriedade intelectual.

A utilização desta tecnologia de protecção de direitos de autor tem de ser autorizada pela Macrovision e só pode ser utilizada para visualização em casa ou em casos limitados, excepto se autorizado em contrário pela Macrovision.

É proibido fazer a engenharia inversa ou a desmontagem do disco.

- Este sistema integra o decodificador de som surround de matriz adaptável para Dolby\* Digital e Dolby Pro Logic (II), bem como o sistema DTS\*\* Digital Surround System.

\* Fabricado sob licença da Dolby Laboratories. “Dolby”, “Pro Logic” e o símbolo DD são marcas comerciais da Dolby Laboratories.

\*\* Fabricado sob licença, de acordo com a Patente dos E.U.A n.º: 5.451.942; 5.956.674; 5.974.380; 5.978.762; 6.226.616; 6.487.535; 7.392.195; 7.272.567; 7.333.929; 7.212.872 e outras patentes dos E.U.A. e mundiais emitidas e pendentes.

DTS é uma marca comercial registada e os logótipos e Símbolo DTS, DTS-HD e DTS-HD Master Audio | Essential são marcas comerciais da DTS, Inc. © 1996-2008 DTS, Inc. Todos os Direitos Reservados.

- Este sistema está equipado com a tecnologia High-Definition Multimedia Interface (HDMI™). HDMI, o logótipo HDMI e High-Definition Multimedia Interface são marcas comerciais ou marcas registadas da HDMI Licensing LLC.
- Java e todas as marcas comerciais e logótipos baseados em Java são marcas comerciais ou marcas comerciais registadas da Sun Microsystems, Inc.
- “BD-Live” e “BonusView” são marcas comerciais da Blu-ray Disc Association.
- “Blu-ray Disc” é uma marca comercial.
- Os logótipos “Blu-ray Disc”, “DVD+RW”, “DVD-RW”, “DVD+R”, “DVD-R”, “DVD VIDEO” e “CD” são marcas comerciais.
- “BRAVIA” é uma marca comercial da Sony Corporation.
- O logótipo “AVCHD” e “AVCHD” são marcas comerciais da Matsushita Electric Industrial Co., Ltd. e da Sony Corporation.
- “S-AIR” e o seu logótipo são marcas comerciais da Sony Corporation.

- “XMB” e “cross media bar” são marcas comerciais da Sony Corporation e da Sony Computer Entertainment Inc.
- “PLAYSTATION” é uma marca comercial da Sony Computer Entertainment Inc.
- O logótipo “x.v.Colour” e “x.v.Colour” são marcas comerciais da Sony Corporation.
- O logótipo “PhotoTV HD” e “PhotoTV HD” são marcas comerciais da Sony Corporation.
- Outros nomes de sistemas e nomes de produtos são geralmente marcas comerciais ou marcas comerciais registadas dos seus fabricantes. Os símbolos ™ e ® não são indicados neste documento.

---

## Sobre Este Manual de Instruções

- As indicações presentes neste Manual de Instruções descrevem os controlos do telecomando. Também pode utilizar os controlos do aparelho se tiverem o mesmo nome ou nomes semelhantes aos do telecomando.
- Os ícones como , apresentados no topo de cada explicação indicam o tipo de disco que pode ser utilizado com a função explicada. Para mais detalhes, consulte “Discos que podem ser reproduzidos” (página 108).
- Neste manual, “disco” é utilizado como referência geral a BD, DVD ou CD, excepto se especificado em contrário pelo texto ou ilustrações.
- As opções do menu de controlo podem ser diferentes dependendo da área.
- A programação predefinida aparece sublinhada.

---

## Sobre a função S-AIR

O sistema é compatível com a função S-AIR, que permite a transmissão de som entre produtos S-AIR sem fios.

Os seguintes produtos S-AIR podem ser utilizados com o sistema:

- Amplificador surround (fornecido): Pode desfrutar do som de colunas surround sem fios.
- Amplificador surround traseiro (opcional): Pode desfrutar do som de colunas surround traseiras sem fios.
- Receptor S-AIR (opcional): Pode desfrutar do som do sistema noutra divisão.

Os produtos S-AIR podem ser comprados como opção (a linha de produtos S-AIR varia conforme a região).

As notas ou instruções para o amplificador surround, amplificador surround traseiro ou receptor S-AIR contidos neste Manual de Instruções referem-se apenas às situações em que o amplificador surround, amplificador surround traseiro ou receptor S-AIR é utilizado. Para mais informações sobre a função S-AIR, consulte “Utilizar um produto S-AIR” (página 67).

# Índice

Sobre Este Manual de Instruções .....	4
Sobre a função S-AIR .....	5
Desembalar .....	7
Índice de peças e controlos .....	9

## Preparativos

<b>Passo 1: Instalar o Sistema .....</b>	<b>16</b>
<b>Passo 2: Ligar o Sistema .....</b>	<b>22</b>
<b>Passo 3: Configurar o sistema sem fios .....</b>	<b>34</b>
<b>Passo 4: Realização da Configuração Fácil .....</b>	<b>36</b>
<b>Passo 5: Seleccionar a fonte .....</b>	<b>40</b>
<b>Passo 6: Desfrutar do som surround .....</b>	<b>41</b>

## Reprodução

Reproduzir um BD/DVD .....	44
Para desfrutar de BonusView/ BD-Live .....	52
Reproduzir um CD .....	53
Reproduzir Ficheiros de Fotografias.....	55

## Ajuste do som

Seleccionar o Efeito adequado à Fonte .....	57
Seleccionar o Formato de Áudio, Faixas multi-idioma ou o Canal .....	58
Desfrutar do som de uma banda Multiplex .....	59
Utilizar o efeito de som.....	59

## Sintonizador

Ouvir rádio .....	61
Utilizar o Radio Data System (RDS) ....	65

## Dispositivo de Áudio Externo

Utilizar o Adaptador DIGITAL MEDIA PORT .....	66
Utilizar um produto S-AIR .....	67

## Outras operações

Utilizar a Função Controlo para HDMI para o “BRAVIA” Sync .....	73
Calibrar automaticamente as programações adequadas.....	76
Programação das Colunas.....	77
Controlar o televisor com o telecomando fornecido.....	79
Utilizar o temporizador.....	81
Alterar a luminosidade do visor do painel frontal .....	81
Desactivar os Botões da Unidade .....	82
Sobre a demonstração.....	82
Poupar energia no modo de espera.....	83

## Programações e Ajustes

Utilizar o Ecrã de configuração .....	84
[Actualizar Rede].....	85
[Configurações de Vídeo].....	86
[Configurações de Áudio] .....	89
[Configurações de visualização BD/DVD] .....	90
[Configurações Foto].....	92
[Definições HDMI].....	93
[Configurações do Sistema] .....	93
[Configurações de Rede] .....	94
[Config. Fácil] .....	96
[A repor] .....	97

## Informações adicionais

Precauções .....	98
Notas sobre os discos.....	99
Resolução de problemas .....	100
Função de auto-diagnóstico.....	107
Discos que podem ser reproduzidos ...	108
Formatos Áudio Suportados .....	110
Resolução de Saída de Vídeo .....	111
Características técnicas.....	112
Lista de códigos de idioma .....	114
Glossário.....	115
Índice remissivo.....	118



# Desembalar

- Colunas frontais (2)

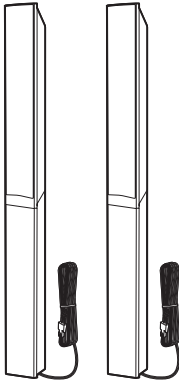

- Colunas surround (2)

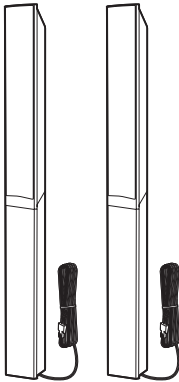

- Coluna central (1)



- Subwoofer (1)

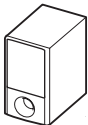

- Antena de cabo FM (1)

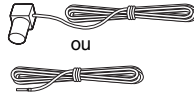

- Cabos das colunas (2, verde/ púrpura)



- Cabo de vídeo (1)



- Telecomando (1)



- Pilhas R6 (tamanho AA) (2)



- Microfone de calibragem (1)



- Pés de apoio (1 conjunto)



- Bases (4)

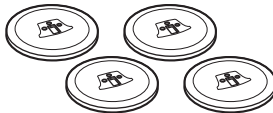

- Parafusos (com anilha) (12)



- Amplificador surround (1)

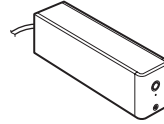

- Tampa do cabo de coluna (1)



- Suporte do cabo de coluna (1)



- Transmissores-receptores sem fios (2)

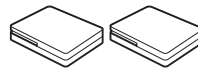

- Manual de Instruções
- Guia de Instalação das Colunas
- Guia de Instalação Rápida
- Software Licence Information

## Para os modelos Europeus

- Wireless Product Safety Information

## Para os modelos do Reino Unido e da Austrália

- Adaptador DIGITAL MEDIA PORT (TDM-iP20) (1)

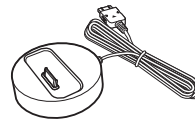

- Manual de instruções do adaptador DIGITAL MEDIA PORT (TDM-iP20)

## Utilizar o telecomando

### Colocar pilhas no telecomando

Insira duas pilhas R6 (tamanho AA) (fornecidas), fazendo coincidir os pólos  $\oplus$  e  $\ominus$  das pilhas com as marcas existentes no interior do compartimento.

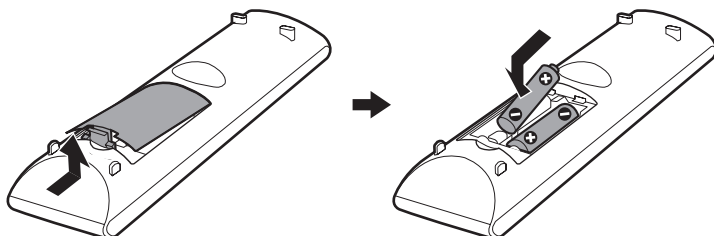

#### Nota

- Não deixe o telecomando num local demasiado quente ou húmido.
- Não misture pilhas novas com usadas.
- Não deixe cair objectos estranhos dentro do telecomando, sobretudo quando estiver a substituir as pilhas.
- Se não pretender utilizar o telecomando durante um longo período de tempo, retire as pilhas para evitar possíveis danos causados por derrame da pilha e corrosão.

## Colocar os pés de apoio no subwoofer

Coloque os pés de apoio (fornecido) na base do subwoofer de modo a estabilizar o subwoofer e evitar que este escorregue.

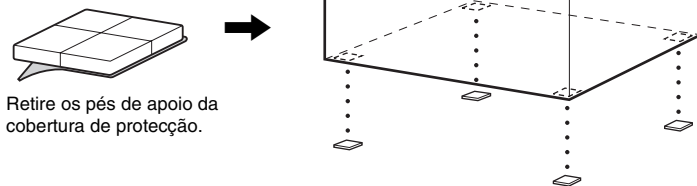

Retire os pés de apoio da cobertura de protecção.

# Índice de peças e controlos

Para mais informações, consulte as páginas indicadas entre parêntesis.

## Telecomando

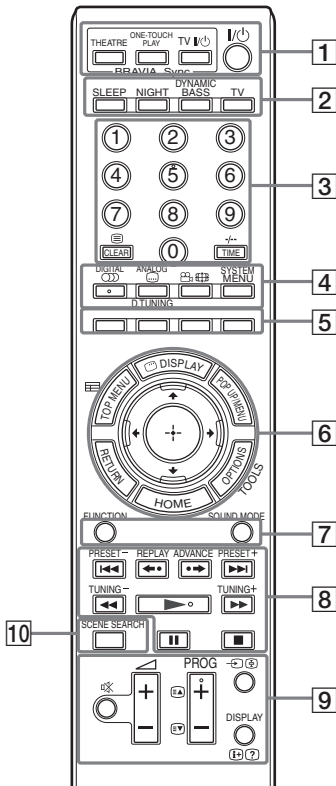

Os botões número 5, /DIGITAL, PROG +, e têm um ponto táctil. Utilize o ponto táctil como referência durante a utilização do telecomando.

- : Para operações do sistema
- : Para operações do televisor  
(Para mais informações, consulte “Controlar o televisor com o telecomando fornecido” (página 79).)

### 1 THEATRE (página 74)

Muda para o modo de vídeo otimizado para ver filmes automaticamente.

### ONE-TOUCH PLAY (páginas 44, 74)

Bastando premir um botão, liga-se o televisor, o televisor é definido para modo de entrada BD/DVD e o sistema inicia a reprodução de um disco automaticamente.

### TV I/O (ligado/em espera) (página 79)

Liga o televisor ou coloca-o em modo de espera.

### I/O (ligado/em espera) (páginas 33, 36, 44, 61)

Liga o sistema ou coloca-o em modo de espera.

### 2 SLEEP (página 81)

Programa o temporizador.

### NIGHT (página 60)

Activa a função de modo nocturno.

### DYNAMIC BASS (página 59)

Reforça as frequências de graves.

### TV (página 79)

Muda para o modo de operação do televisor no telecomando.

### 3 Teclas numéricas (páginas 44, 62, 79)

Introduz os números de título/capítulo ou as frequências de rádio, etc.

### CLEAR (páginas 49, 63)

Limpa o campo de introdução.

### (teletexto) (página 79)

Accede ao teletexto.

### TIME (página 50)



Apresenta o tempo de reprodução decorrido/restante no visor do painel frontal.

### -/- (página 79)

-/- serve para seleccionar um número de canal superior a 10.

### 4 (áudio) (páginas 58, 59)

Selecciona o formato/a faixa áudio.

 (legendas) (página 47) 

Selecciona o idioma das legendas quando são gravadas legendas multi-idioma num BD-ROM/DVD VIDEO.

**D.TUNING (página 63)** 

Selecciona as frequências de rádio.

 (ângulo) (página 47) 

Mudar para outros ângulos de visualização quando são gravados vários ângulos num BD-ROM/DVD VIDEO.

**SYSTEM MENU (páginas 41, 52, 59, 63, 67, 81)** 

Entra no menu do sistema.

**DIGITAL (página 79)** 



Muda para o modo digital.

**ANALOG (página 79)** 

Muda para o modo analógico.

 (16:9) (página 79) 

Muda o formato do televisor ligado.

**5 Botões coloridos (vermelho/verde/ amarelo/azul) (páginas 79, 94)**  

Teclas de atalho para selecção de opções nalguns menus BD (também podem ser utilizadas para operações interactivas Java BD).

**6 TOP MENU (página 48)** 

Abre ou fecha o Menu Superior BD ou DVD.

 **DISPLAY (página 50)** 

Apresenta a informação de reprodução no ecrã do televisor.



**POP UP/MENU (página 48)** 

Abre ou fecha o Menu Instantâneo BD-ROM ou o menu DVD.

**OPTIONS (páginas 44, 53, 55, 61)**



Apresenta o menu de opções no ecrã do televisor.

**HOME (páginas 36, 44, 53, 55, 61, 76, 84)**  



Entra ou sai do menu inicial do sistema.

**RETURN (páginas 79, 94)**  

Regressa ao ecrã anterior.

Mova a selecção de realce para uma opção apresentada.

 (ENTER)  

Activa a opção seleccionada.

 (guia) (página 79) 

Apresenta o Digital Electronic Programme Guide (EPG).

**TOOLS (página 79)** 

Apresenta o menu de operações para o ecrã actual.

**7 FUNCTION (páginas 40, 44, 53, 55, 61, 66)** 

Selecciona a fonte de reprodução.

**SOUND MODE (página 57)** 

Selecciona o modo de som.

**8 Botões de operação de reprodução** 

Consulte “Reprodução” (página 44).

 (anterior/seguinte)

 REPLAY/ADVANCE

 (rebobinagem rápida/avanço rápido)

 (reproduzir)

 (pausa)



 (parar)

**Botões de operação do rádio** 



Consulte “Sintonizador” (página 61).

**PRESET +/-**

**TUNING +/-**

**9  (sem som) (páginas 44, 53, 79)**  

Desliga o som temporariamente.



 (volume) +/- (páginas 44, 79)  



Ajusta o volume.

**PROG +/- (página 79)** 

Selecciona os canais para cima e para baixo.

 (página 79) 



Após carregar em  , pode seleccionar a página de teletexto seguinte () ou anterior () .

/⊕ (entrada de televisor) (página 79) 

Permite alternar a fonte de entrada entre o televisor e outras fontes de entrada.

**DISPLAY (página 61)** 

Alterna a informação de rádio no visor do painel frontal entre frequência de rádio e nome da estação.

/? (info./revelar texto) (página 79) 

Apresenta a informação.

**10 SCENE SEARCH (página 48)** 

Muda para o modo de Busca de Cena, o qual lhe permite mover-se rapidamente entre cenas do mesmo título em reprodução.

## Painel frontal

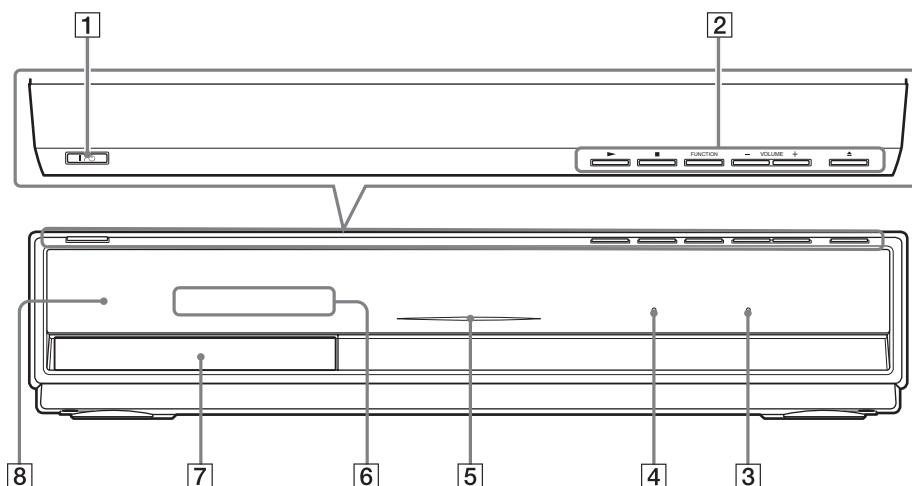

### 1 (ligado/em espera) (página 44)

Liga a unidade ou coloca-a em modo de espera.

### 2 Botões de operação de reprodução (página 44)

#### ▶ (reproduzir)

Inicia ou reinicia a reprodução.

Reproduz uma apresentação quando é introduzido um disco com ficheiros de imagem JPEG.

#### ■ (parar)

Pára a reprodução memorizando o ponto de paragem (ponto de retoma).

O ponto de retoma de um título/faixa é o último ponto reproduzido ou a última fotografia de uma pasta de fotografias.

#### FUNCTION

Selecciona a fonte de reprodução.

#### VOLUME +/-

Ajusta o volume do sistema.

#### ▲ (abrir/fechar)

Abre ou fecha o tabuleiro do disco.

### 3 Indicador S-AIR

Acende-se quando o transmissor-receptor S-AIR é inserido na unidade e o sistema transmite som.

### 4 Indicador VIRTUAL 7.1CH (página 41)

Acende-se enquanto está activada a descodificação de 7.1c. virtual.

### 5 Indicador de alimentação

Acende-se enquanto o sistema está ligado.

### 6 Visor do painel frontal

### 7 Tabuleiro (página 44)

### 8 (sensor remoto)

## Visor do painel frontal

### Acerca dos indicadores no visor do painel frontal

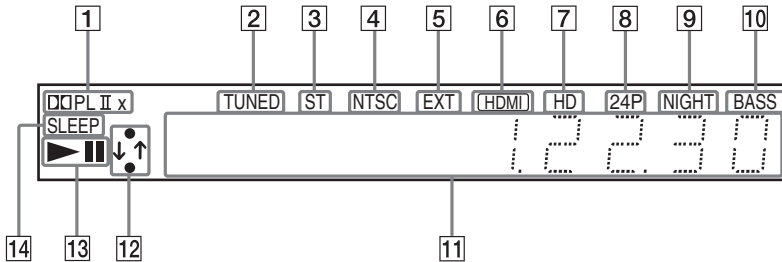

- 1 Formato surround actual
- 2 Acende-se quando é recepcionada uma estação. (apenas rádio) (página 61)
- 3 Acende-se quando é recebido som estéreo. (apenas rádio) (página 61)
- 4 Acende-se quando é emitido um sinal de vídeo com sistema de cores NTSC.
- 5 Acende-se quando é reconhecida a memória externa. (página 31)
- 6 Acende-se quando a tomada HDMI OUT está correctamente ligada a um dispositivo compatível com HDCP (High-bandwidth Digital Content Protection) com entrada HDMI ou DVI (Digital Visual Interface).
- 7 Acende-se quando emite sinais de vídeo 720p/1080i/1080p a partir da tomada HDMI OUT ou sinais de vídeo 720p/1080i a partir das tomadas COMPONENT VIDEO OUT.
- 8 Acende-se quando são emitidos sinais de vídeo 1920 x 1080p/24 Hz.
- 9 Acende-se quando está activado o modo nocturno. (página 60)
- 10 Acende-se quando está activada a função DYNAMIC BASS. (página 59)
- 11 Mostra o estado do sistema, tal como o número de secção, título ou faixa, informações de tempo, frequência de rádio, estado da reprodução, modo de descodificação, etc.
- 12 Acende-se quando o sistema está a aceder à rede.
- 13 Exibe o estado de reprodução do sistema.
- 14 Pisca quando o temporizador está programado. (página 81)

## Painel traseiro

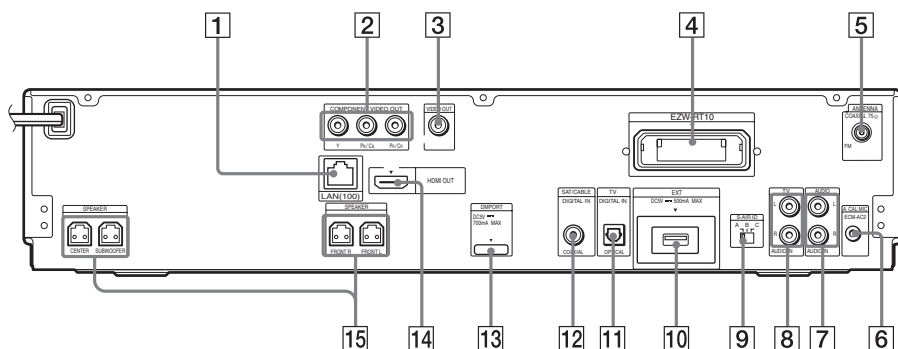

**1** Terminal LAN (100) (página 32)

**2** Tomadas COMPONENT VIDEO OUT (página 24)

**3** Tomada VIDEO OUT (página 24)

**4** Ranhura EZW-RT10 (página 30)

**5** Tomada COAXIAL 75Ω FM (página 29)

**6** Tomada A.CAL MIC (páginas 36, 76)

**7** Tomadas AUDIO (AUDIO IN L/R) (página 27)

**8** Tomadas TV (AUDIO IN L/R) (página 26)

**9** Interruptor S-AIR ID (páginas 34, 67)

**10** Ranhura EXT (página 31)

**11** Tomada TV (DIGITAL IN OPTICAL) (página 26)

**12** Tomada SAT/CABLE (DIGITAL IN COAXIAL) (página 27)

**13** Tomada DMPort (DIGITAL MEDIA PORT) (página 27)

**14** Tomada HDMI OUT (página 24)

**15** Tomadas SPEAKER (página 22)



# Amplificador surround

## Painel frontal

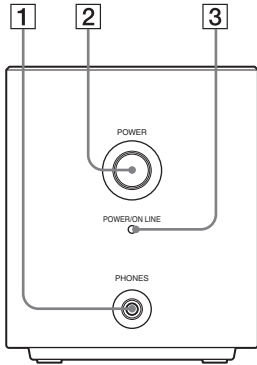

- 1 Tomada PHONES (página 34)
- 2 POWER (ON/OFF) (páginas 34, 67)
- 3 Indicador POWER / ON LINE (páginas 34, 67)
- 4 Indicador PAIRING (página 70)
- 5 PAIRING (página 70)

## Painel traseiro

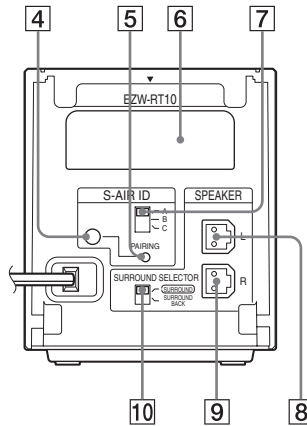

- 6 Ranhura de transmissor-receptor sem fios (EZW-RT10) (página 30)
- 7 Interruptor S-AIR ID (páginas 34, 67)
- 8 Tomada SPEAKER L (página 22)
- 9 Tomada SPEAKER R (página 22)
- 10 Interruptor SURROUND SELECTOR (páginas 34, 67)

## Passo 1: Instalar o Sistema

### Posicionar as colunas

Para obter o melhor som surround possível, coloque todas as colunas à mesma distância relativamente à posição de audição (A). A distância pode ser de 0,0 a 7,0 metros.

Se não conseguir posicionar a coluna central e as colunas surround à mesma distância de (A), coloque-as a uma distância de 7,0 metros ou inferior relativamente à posição de audição.

Coloque as colunas surround atrás da posição de audição (B).

O subwoofer pode ser colocado em qualquer ponto da sala.

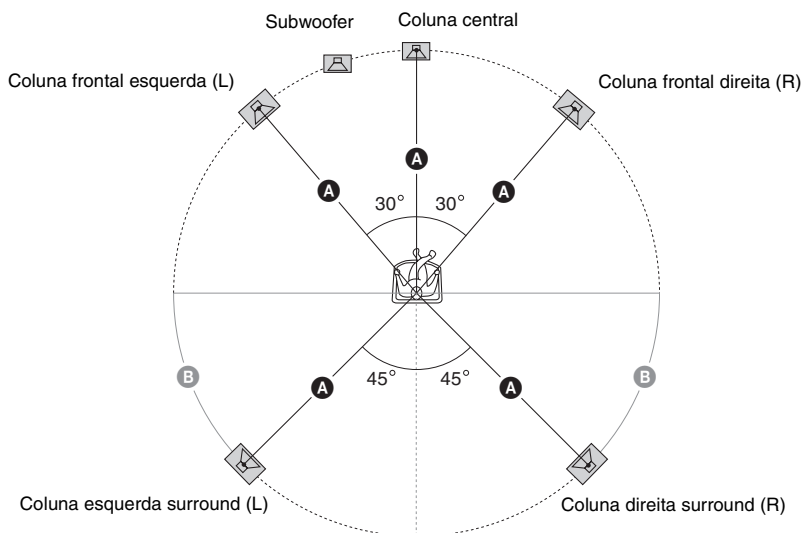

#### Nota

- Tenha cuidado ao colocar as colunas e/ou os suportes para coluna que estão colocados nas colunas num pavimento tratado (encerado, oleado, polido, etc.), pois pode ficar manchado ou perder a cor.
- Não se encoste nem se empoleire na coluna, pois esta pode cair.

## Para acrescentar as colunas surround traseiras opcionais

Pode desfrutar de som de surround de 7.1 c. adquirindo o Kit de Colunas Surround Sem Fios (WAHT-SBP1, opcional). A linha de produtos opcionais varia consoante a região.

Sobre a posição das colunas surround traseiras, consulte a ilustração de baixo (C).

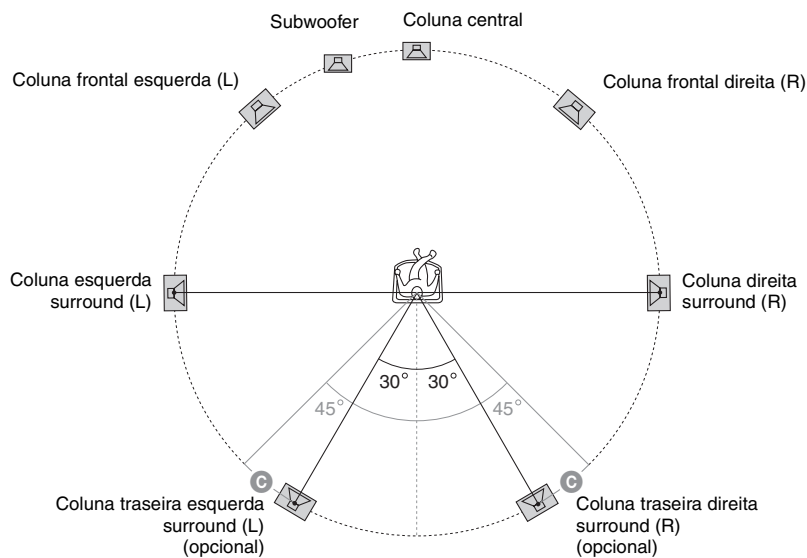

## Instalar as colunas numa parede

### Cuidado

- Contacte uma serralharia ou um instalador para mais informações sobre o material de construção da parede e os parafusos a utilizar.
- Utilize parafusos adequados ao material de construção e à resistência da parede. Uma parede com estuque é particularmente frágil, pelo que deve fixar os parafusos a uma trave e depois à parede. Instale as colunas numa parede vertical e lisa, onde seja aplicado um reforço.
- A Sony não é responsável por acidentes ou danos causados por uma instalação inadequada, pela pouca resistência da parede, por uma fixação incorrecta dos parafusos, por calamidades naturais, etc.

Antes de instalar as colunas frontal e surround numa parede, é necessário desmontar as colunas. Pode instalar a parte superior de uma coluna na parede.

### Para desmontar a coluna

- 1** Desligue os cabos das colunas da coluna.

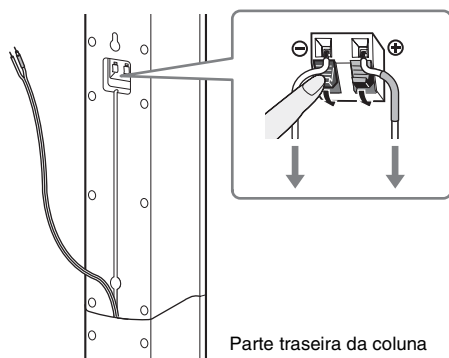

- 2** Retire o parafuso (pré-instalado) da parte de trás da coluna.

Este parafuso será necessário para montar novamente a coluna. Tenha cuidado para não perder o parafuso.

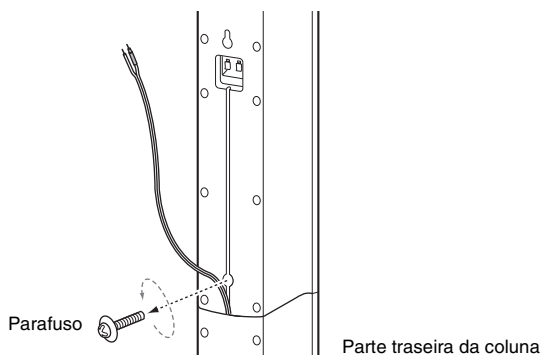

### 3 Desmonte a coluna levantado a parte superior da coluna.

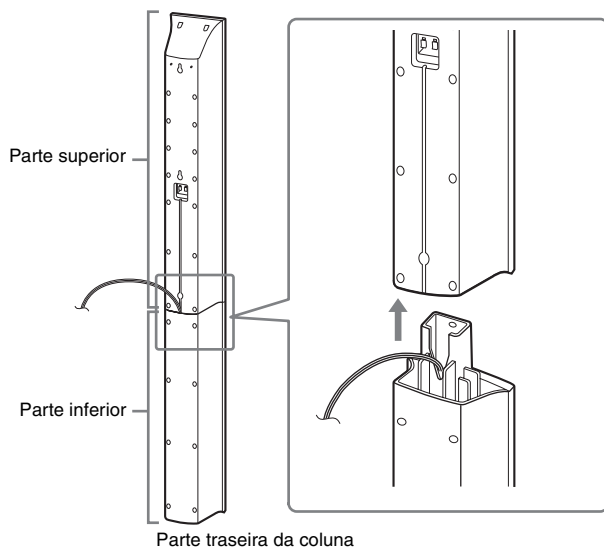

### 4 Puxe o cabo da coluna para fora da base da parte inferior da coluna. O cabo da coluna retirado será necessário para instalar a coluna numa parede.

Parte inferior da coluna

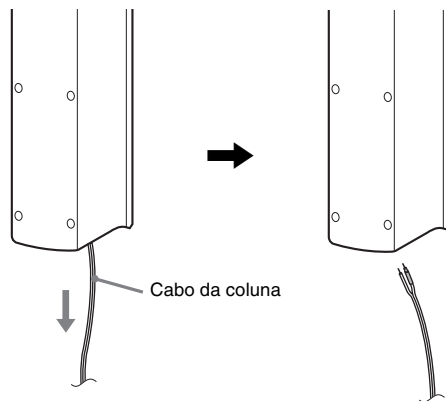

## Ilustração de totalmente desmontada

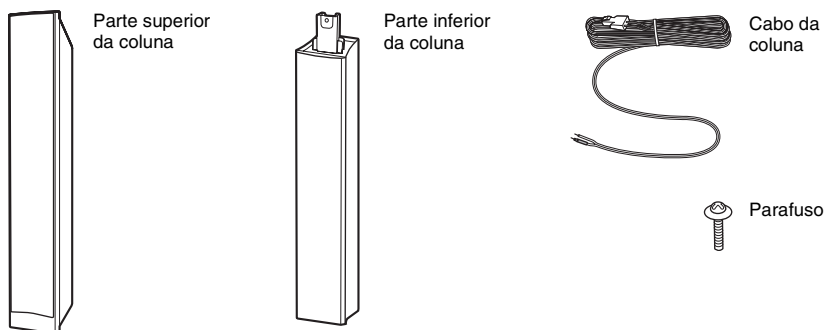

## Instalar as colunas numa parede

Antes de instalar as colunas numa parede, ligue o cabo da coluna à coluna.

Certifique-se de que estabelece a correspondência correcta entre os cabos de coluna e terminais de coluna: o cabo de coluna com a anilha colorida para  $\oplus$ , e o cabo de coluna sem anilha colorida para  $\ominus$ .

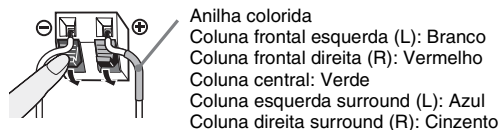

- 1 Prepare parafusos (não fornecidos) adequados ao orifício da parte traseira de cada coluna. Consulte as ilustrações de baixo.

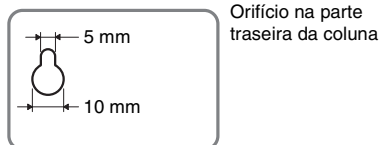
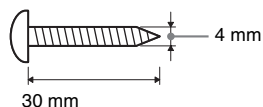

- 2 Fixe os parafusos à parede.

### Para a coluna central

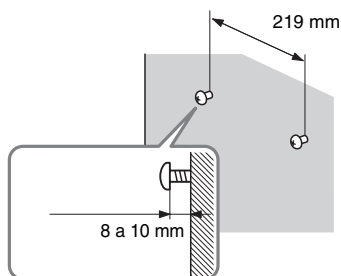

### Para as outras colunas

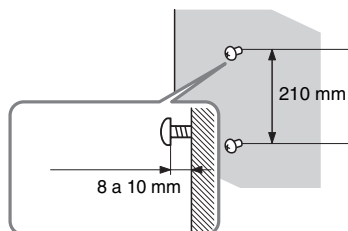

### 3 Pendure as colunas nos parafusos.

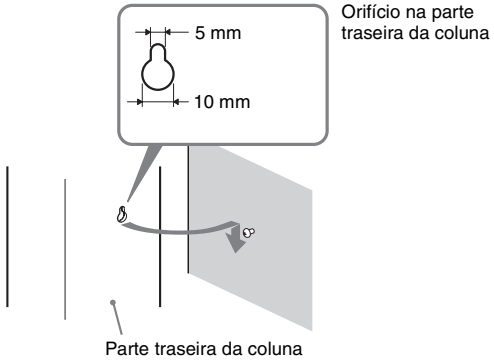

## Passo 2: Ligar o Sistema

Para ligar o sistema, leia as informações das páginas seguintes.

Não ligue o cabo de alimentação CA da unidade a uma tomada de parede até todas as outras ligações serem efectuadas.

### Nota

- Quando ligar outro componente com controlo de volume, reduza o volume dos outros componentes para um nível que não distorça o som.

## Ligação das colunas

O conector dos cabos das colunas e a anilha colorida têm uma codificação de cores consoante o tipo de coluna. Ligue os cabos das colunas de modo correspondente às cores das tomadas SPEAKER da unidade.

Certifique-se de que estabelece a correspondência correcta entre os cabos de coluna e terminais de coluna: o cabo de coluna com a anilha colorida para  $\oplus$ , e o cabo de coluna sem anilha colorida para  $\ominus$ . Não deixe o isolamento (revestimento de borracha) do cabo da coluna preso nos terminais da coluna.



## Para ligar os cabos das colunas à unidade

Quando ligar ao aparelho, introduza o conector até este fazer um clique.

Painel traseiro da unidade

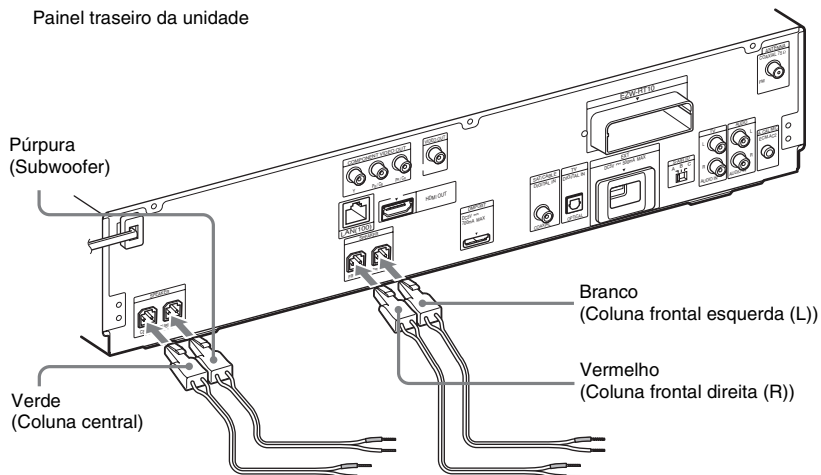

Painel traseiro do amplificador surround

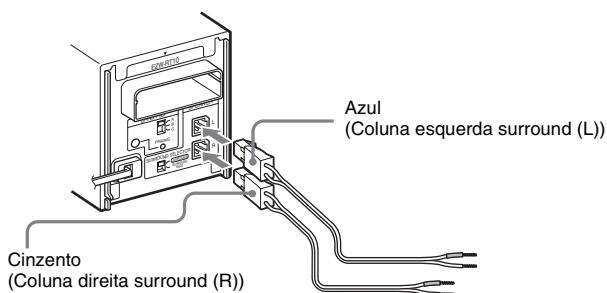

## Para ligar os cabos das colunas às colunas

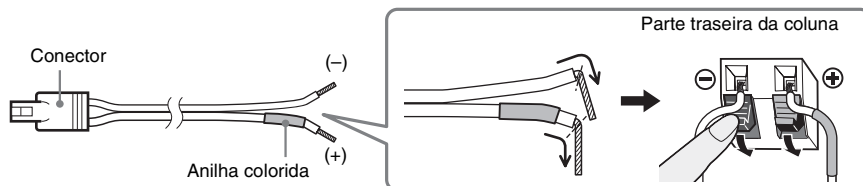

## Ligar o televisor (ligação vídeo)

Esta ligação envia um sinal de vídeo para o televisor.  
Dependendo das tomadas do seu televisor, seleccione o método de ligação.

Painel traseiro da unidade

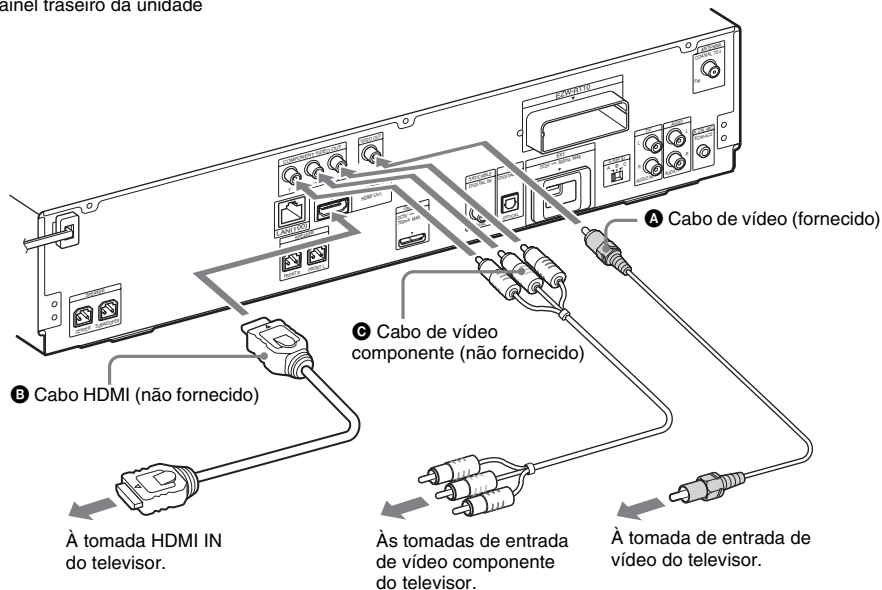

### Método 1: Ligação de cabo de vídeo (A)

Este é o método de ligação básico.

### Método 2: Ligação de cabo HDMI\* (B) e cabo de vídeo (A)

Se o seu televisor tiver uma tomada HDMI, ligue o televisor com um cabo HDMI e cabo de vídeo. A qualidade de imagem será melhorada se comparar com a ligação apenas com um cabo de vídeo. Quando ligar com o cabo HDMI, é necessário seleccionar o tipo de sinal de saída (páginas 36, 87). Para ver imagens a partir do adaptador DIGITAL MEDIA PORT, é necessário efectuar a ligação ao televisor através de um cabo de vídeo. Os sinais de vídeo do adaptador DIGITAL MEDIA PORT não são emitidos a partir da tomada HDMI OUT.

\* HDMI (High-Definition Multimedia Interface)

### Método 3: Ligação de cabo de vídeo componente (C) e cabo de vídeo (A)

Se o seu televisor não possuir uma tomada HDMI, mas tiver tomadas de entrada de vídeo componente, ligue ao televisor com um cabo de vídeo componente e com um cabo de vídeo. A qualidade de imagem será melhorada se comparar com a ligação apenas com um cabo de vídeo.

Quando ligar com o cabo de vídeo componente, é necessário seleccionar o tipo de sinal de saída (páginas 36, 87).

Para ver imagens a partir do adaptador DIGITAL MEDIA PORT, é necessário efectuar a ligação ao televisor através de um cabo de vídeo. Os sinais de vídeo do adaptador DIGITAL MEDIA PORT não são emitidos a partir da tomada COMPONENT VIDEO OUT.

## Para alterar o sistema de cores (PAL ou NTSC)

Dependendo do televisor a ligar, pode ser necessário seleccionar PAL ou NTSC como sistema de cores. A definição inicial do sistema é PAL.

- 1** Ligue o sistema premindo I/⏻.
- 2** Carregue em ■ e VOLUME + na unidade simultaneamente durante mais de 5 segundos. Cada vez que realizar esta operação, o sistema de cores alterna entre PAL e NTSC. “NTSC” acende-se no visor do painel frontal quando o sistema de cores está definido para NTSC.

## Ligar o televisor (ligação áudio)

Esta ligação envia um sinal de áudio para a unidade a partir do televisor. Para ouvir o som do televisor através do sistema, efectue esta ligação.

Painel traseiro da unidade

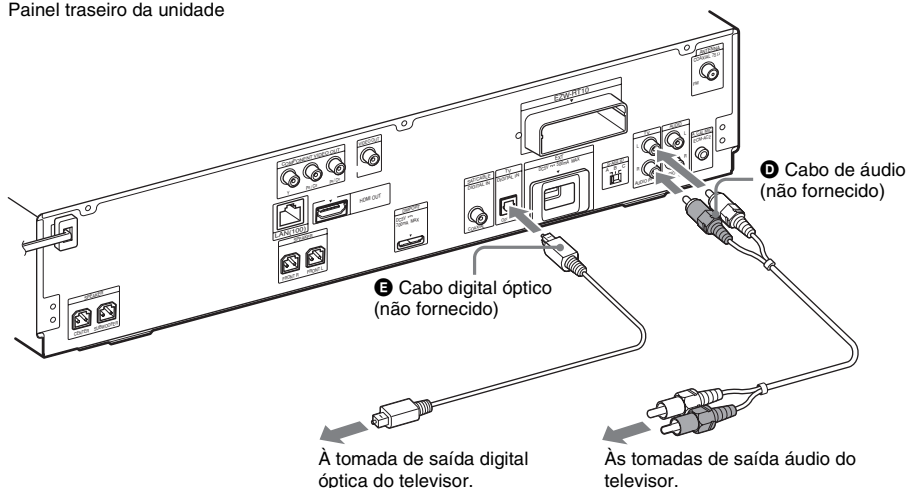

### Método 1: Ligação de cabo de áudio (①)

Esta é a ligação básica, que envia um sinal de áudio analógico.

### Método 2: Ligação de cabo digital óptico (②)

Quando o televisor tiver uma tomada de saída digital óptica, pode melhorar a qualidade do som ligando um cabo digital óptico para além da ligação de um cabo de áudio.

Com uma ligação de áudio digital, o sistema recebe um sinal de uma banda Multiplex Dolby Digital, e pode melhorar o som de banda Multiplex.

#### Nota

- O sistema pode aceitar tanto os sinais digitais como os analógicos. Os sinais digitais têm prioridade sobre os sinais analógicos. Se o sinal digital for interrompido, o sinal analógico será processado após 2 segundos.

## Ligar os outros componentes

Pode desfrutar do som de componentes ligados através das colunas do sistema.

- Adaptador DIGITAL MEDIA PORT: **F** (TDM-iP20 é fornecido com os modelos do Reino Unido e Australianos. Pode também utilizar outros adaptadores DIGITAL MEDIA PORT.)
- Vídeogravador, receptor digital de satélite, PlayStation ou fonte de áudio portátil, etc. (não fornecido): **G**
- Vídeogravador ou receptor digital de satélite, etc. (não fornecido) que possui uma tomada de saída digital coaxial: **H**

Painel traseiro da unidade

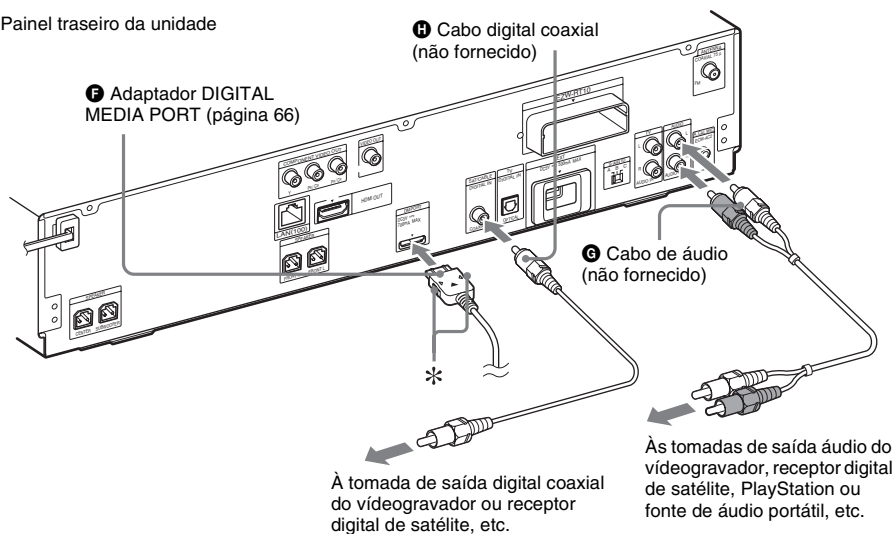

### Nota

- Introduza o adaptador DIGITAL MEDIA PORT de modo a que as marcas ▼ fiquem alinhadas. Quando desligar, puxe enquanto prime \*.

## Se o seu televisor possuir diversas entradas áudio/vídeo

Pode desfrutar de som com as colunas do sistema através do televisor ligado. Ligue os componentes do seguinte modo.

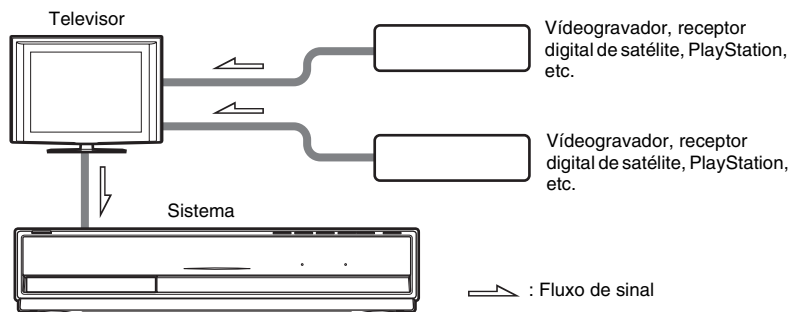

Selecione o componente do televisor. Para saber mais pormenores, consulte o Manual de Instruções do televisor.

Se o televisor não possuir várias entradas áudio/vídeo, será necessário um comutador para receber som de mais do que um componente.

## Ligação da antena

### Ligar a antena

Painel traseiro da unidade

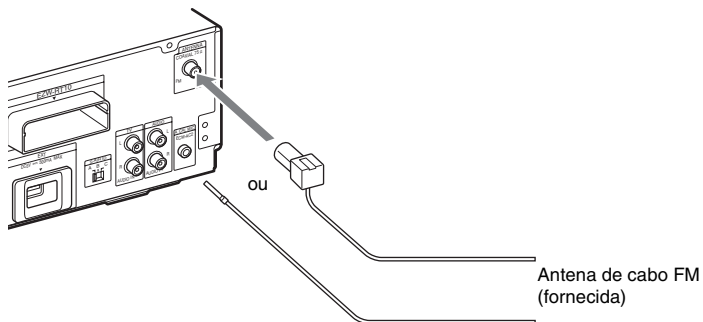

#### Nota

- Estique completamente a antena de cabo FM.
- Depois de ligar a antena de cabo FM, mantenha-a o mais horizontal possível.

#### Sugestão

- Se tiver uma má recepção de FM, utilize um cabo coaxial de 75-ohm (não fornecido) para ligar o aparelho a uma antena FM exterior, como mostrado abaixo.

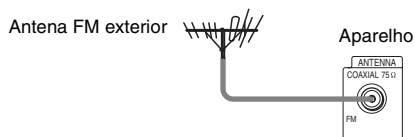

## Inserir o transmissor-receptor sem fios

Pode transmitir som a partir da unidade para um produto S-AIR, como um amplificador surround ou receptor S-AIR.

Para transmitir som a partir da unidade, necessita de inserir os transmissores-receptores sem fios na unidade e no produto S-AIR.

Para mais informações sobre os produtos S-AIR, consulte “Utilizar um produto S-AIR” (página 67).

Painel traseiro da unidade

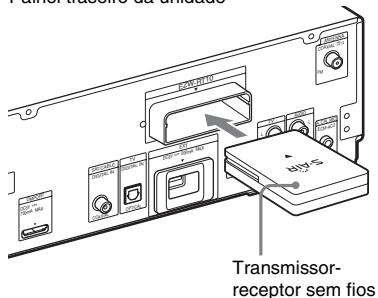

Painel traseiro do amplificador surround

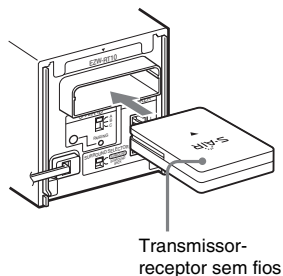



## Introduzir a memória externa

Introduza o dispositivo da memória externa (1 GB ou mais de memória flash USB, tal como Sony USM2GL, USM4GL ou USM1GH, não fornecido) na ranhura EXT. Certifique-se de que as luzes “EXT” se acendem no visor do painel frontal quando o sistema é ligado. Ligando uma memória externa, pode desfrutar de conteúdos adicionais (BonusView/BD-Live), dependendo do disco (página 52).

Painel traseiro da unidade

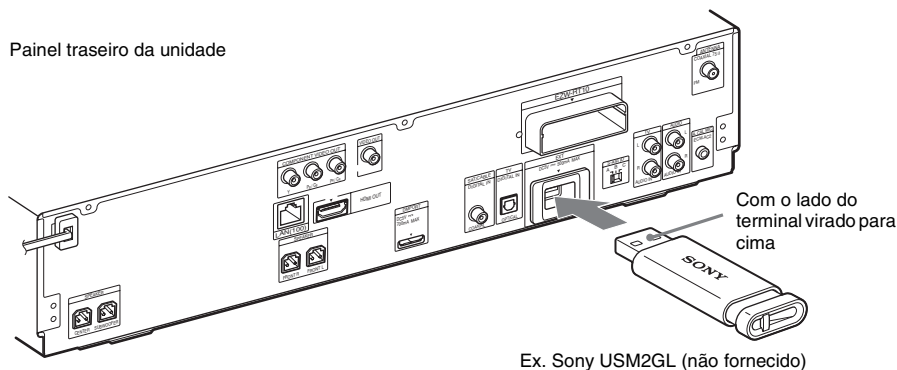

### Nota

- Introduza a memória externa na ranhura EXT o mais ao fundo possível.
- Introduza a memória externa em posição correcta. Se forçar a memória externa na ranhura, provocará danos na memória externa e na unidade.
- Mantenha a memória externa afastada de crianças para evitar que estas a engulam acidentalmente.
- Não aplique demasiada pressão ao introduzir a memória externa na ranhura, pois pode provocar uma avaria.
- Para evitar a corrupção dos dados ou danos na memória externa, desligue o sistema quando inserir ou remover a memória externa.
- Não insira memória externa que contenha ficheiros de fotografias ou música, para evitar corromper os dados da memória externa.

### Para remover a memória externa

- 1** Carregue em I/⏻ para desligar o sistema.
- 2** Puxe a memória externa para fora da ranhura EXT.

## Ligar à rede

Ligue o terminal LAN (100) da unidade à sua fonte de Internet utilizando um cabo de rede para actualizar o software do sistema através da rede. Também pode desfrutar de BD-Live (página 52). Efectue as definições apropriadas em [Configurações de Internet] em [Configurações de Rede] (página 94).

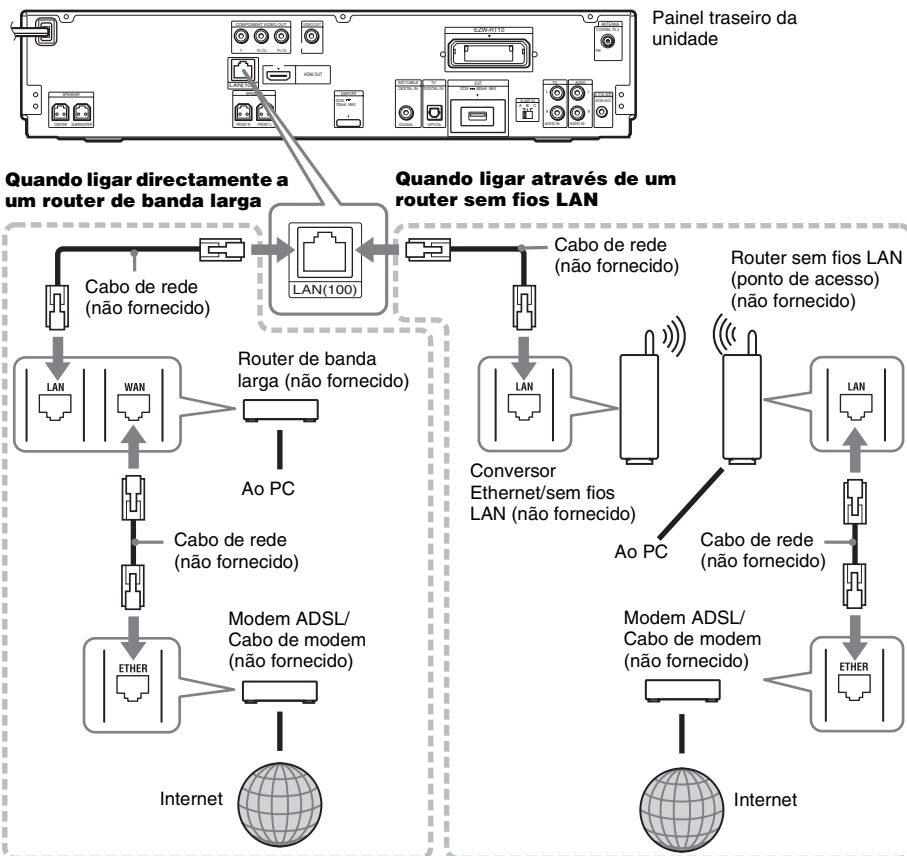

### Para actualizar o software do sistema através da rede

Consulte [Actualizar Rede] (página 85) e [Notificação Actualização Software] (página 94).

#### Nota

- Não ligue uma linha telefónica ao terminal LAN (100) pois pode causar uma avaria.
- Não ligue o terminal LAN da unidade ao terminal LAN do PC.
- Dependendo do modem ou do router, o tipo de cabo de rede (LAN), recto ou cruzado, varia. Para mais detalhes sobre os cabos de rede (LAN), consulte o Manual de Instruções fornecido com o modem ou o router.
- Para um desempenho ideal das funções BD-Live, recomendamos que utilize uma ligação à Internet com uma velocidade efectiva de 1 Mbps ou superior.

## Ligar os cabos de alimentação CA

Antes de ligar os cabos de alimentação CA da unidade e o amplificador surround sem fios a uma tomada de parede, ligue as colunas frontais, central e subwoofer à unidade e colunas surround ao amplificador surround.

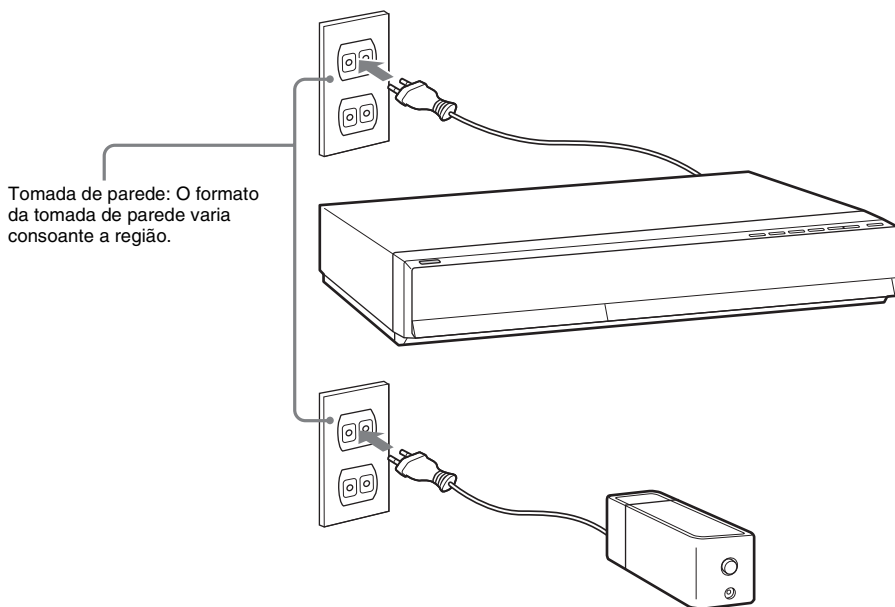

### Para desactivar o modo de demonstração

Após ligar o cabo de alimentação CA, a demonstração aparece no visor do painel frontal. Pode desactivar a demonstração premindo simplesmente I/⏻ no telecomando. Para mais informações, consulte “Sobre a demonstração” (página 82).

### Para ligar/desligar o sistema (modo de espera)

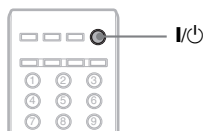

Carregue em I/⏻.

## Passo 3: Configurar o sistema sem fios

Para utilizar o sistema sem fios, terá de configurar o amplificador surround. Antes de configurar, certifique-se de que os transmissores-receptores sem fios são inseridos na unidade e no amplificador surround correctamente (página 30).

Este sistema sem fios é designado por “S-AIR”. Para mais informações sobre a função S-AIR, consulte “Utilizar um produto S-AIR” (página 67).

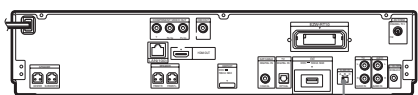

Interruptor S-AIR ID

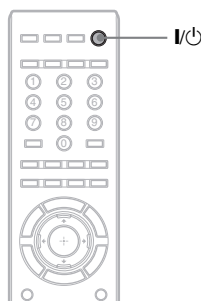

Indicador POWER / ON LINE

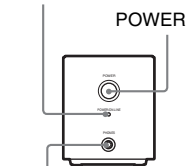

Tomada PHONES

Interruptor S-AIR ID

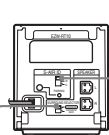

Interruptor SURROUND SELECTOR

A unidade transmite som ao amplificador surround que está ligado às colunas surround. Para estabelecer transmissão de som, execute os seguintes Passos.

- 1 Regule o interruptor S-AIR ID da unidade para A.**

- 2 Carregue em I/O.**

O sistema liga-se.

- 3 Regule o interruptor SURROUND SELECTOR do amplificador surround para SURROUND.**

- 4 Regule o interruptor S-AIR ID do amplificador surround para A.**

- 5 Pressione POWER no amplificador surround.**

O indicador POWER / ON LINE fica verde. Caso contrário, verifique o estado da transmissão do seguinte modo.

### Para verificar o estado da transmissão

Pode verificar o estado da transmissão de som entre a unidade e o amplificador surround, verificando o indicador POWER / ON LINE do amplificador surround.

Indicador POWER / ON LINE	Estado
Emite cor verde.	É estabelecida a transmissão de som.
Intermitente, verde.	Não é estabelecida a transmissão de som.
É emitida a cor vermelha.	O amplificador surround não produz som.
Desliga-se.	O amplificador surround desliga-se ou a sua protecção está activa.

Para mais informações sobre o amplificador surround, consulte “Funcionamento do amplificador surround” (página 106).

### Desfrutar do som surround com auscultadores

Pode desfrutar do som do sistema ligando os auscultadores à tomada PHONES do amplificador surround.

**Nota**

- O volume da unidade pode ser muito reduzido se desligar o amplificador surround enquanto os auscultadores estão ligados ao amplificador surround, ou a recepção rádio é fraca. Nesse caso, “HP NO LINK” e “VOLUME MIN” aparecem alternadamente no visor do painel frontal. Verifique a recepção de rádio e regule novamente o volume.
- Quando liga auscultadores ao amplificador surround, o som não é emitido das colunas do sistema.

### Quando utilizar vários produtos S-AIR

Consulte “Estabelecer a transmissão de som entre a unidade e a unidade secundária S-AIR (definição ID)” (página 67).

### Para colocar a tampa no amplificador surround

Após a ligação e configuração, pode colocar a tampa no amplificador surround para organizar e armazenar os cabos das colunas em excesso.

- 1 Coloque a tampa do cabo de coluna deslizando-a ao longo das ranhuras nas extremidades do amplificador surround.**

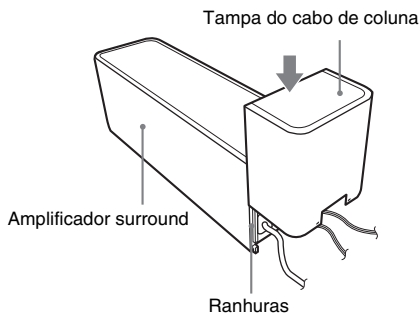

Pressione a tampa do cabo de coluna até ouvir um clique. Vire o amplificador surround ao contrário e, de seguida, guarde os cabos na tampa do cabo da coluna.

- 2 Introduza as patilhas do suporte do cabo da coluna nas ranhuras da tampa do cabo da coluna e coloque no devido lugar.**

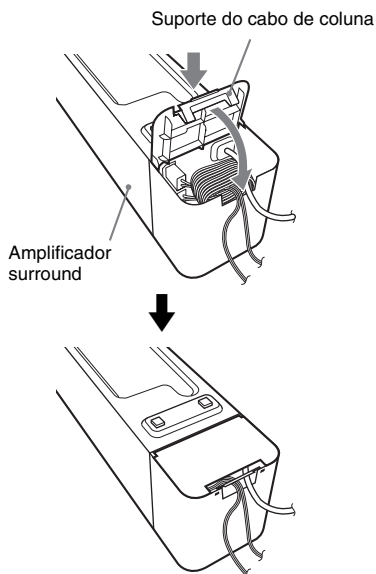

## Passo 4: Realização da Configuração Fácil

Execute os passos seguintes para efectuar os ajustes básicos para utilizar o sistema. As opções apresentadas diferem consoante o modelo do país.

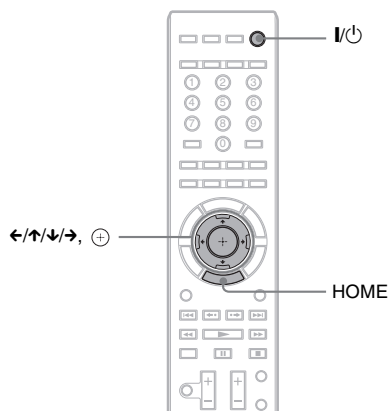

- 1 Ligue o televisor.**
- 2 Prima I/Power na unidade e POWER no amplificador surround.**
- 3 Regule o selector de entrada do televisor para que o sinal do sistema apareça no ecrã do televisor.**  
Aparece o Ecrã de Configuração Fácil para selecção de idioma de opções de menu.

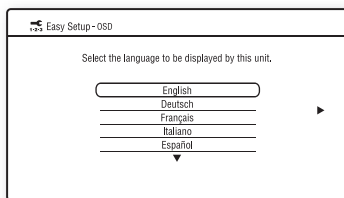

### Se o Ecrã de Configuração Fácil não aparecer

Chame novamente o Ecrã de Configuração Fácil. Consulte “Para aceder novamente ao Ecrã de Configuração Fácil” (página 39).

- 4 Carregue em ↕ para seleccionar um idioma para as opções de menu.**

- 5 Carregue em ⊕ ou →.**

Aparece a mensagem de programação.

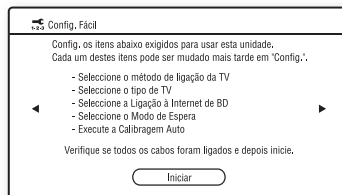

Esta mensagem aparece apenas quando realiza a [Config. Fácil] pela primeira vez. Não aparece quando realiza [Config. Fácil] acedida através da definição [Config.].

- 6 Carregue em ⊕ ou →.**

Aparece o Ecrã de configuração para selecção de cabo de vídeo.

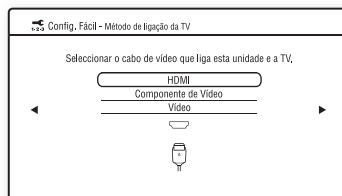

- 7 Carregue em ↕ para seleccionar o cabo utilizado na ligação da unidade ao televisor.**

Verifique a ligação da unidade e televisor (página 24).

- Quando ligar a unidade e o televisor com um cabo HDMI, seleccione [HDMI], vá para o Passo 8 e programe a resolução de saída de vídeo de modo correspondente ao seu televisor.
- Quando ligar a unidade e o televisor com um cabo de vídeo componente, seleccione [Componente de Vídeo], vá para o Passo 8 e programe a resolução de saída de vídeo de modo correspondente ao seu televisor.
- Quando ligar a unidade e o televisor com o cabo de vídeo, seleccione [Vídeo] e vá para o Passo 9.

**Nota**

- Se não ligar a unidade e o televisor com um cabo HDMI, não pode seleccionar [HDMI].
- Quando ligar a tomada HDMI OUT e outras tomadas de saída de vídeo simultaneamente, seleccione [Componente de Vídeo].
- Para mais detalhes sobre a resolução de saída de vídeo, consulte “Resolução de Saída de Vídeo” (página 111).

**8 Carregue em  $\oplus$  ou  $\rightarrow$ .**

Aparece o Ecrã de configuração para selecção de resolução de saída de vídeo. Para mais informações, consulte [Formato Saída de Vídeo] (página 87).

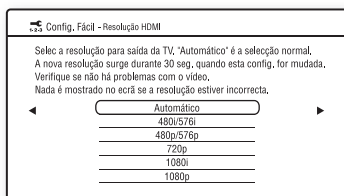
**Quando selecciona [HDMI] no Passo 7**

Selecione entre as opções [Automático], [480i/576i], [480p/576p], [720p], [1080i] ou [1080p].

Quando ligar a tomada HDMI OUT e outras tomadas de saída de vídeo simultaneamente, os sinais de vídeo podem não ser emitidos da tomada HDMI OUT, quando [Automático] ou [1080p] estiver seleccionado.

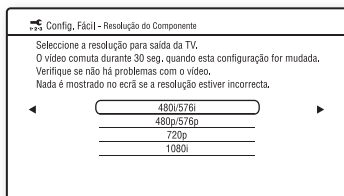
**Quando selecciona [Componente de Vídeo] no Passo 7**

Selecione entre as opções [480i/576i], [480p/576p], [720p] ou [1080i].

**Quando muda a resolução de saída de vídeo**

Uma imagem é apresentada na resolução seleccionada durante cerca de 30 segundos e, em seguida, o visor pede uma confirmação.

Siga as instruções do ecrã e avance para o passo seguinte.

**Nota**

- Se a imagem esteve distorcida ou não aparecer qualquer imagem, aguarde cerca de 30 segundos sem premir qualquer botão. Aparece a mensagem [Esta resolução está OK?]. Seleccione [Cancelar]. O visor regressa ao ecrã de programação da resolução.
- Se a resolução de saída de vídeo seleccionada for incorrecta, não aparece qualquer imagem no ecrã. Nesse caso, pressione sem soltar  $\blacktriangleright$  e  $\blacktriangleleft$  na unidade durante mais do que 5 segundos para repor a resolução de saída de vídeo para a resolução mais baixa. Para alterar a resolução de saída de vídeo, programe [Formato Saída de Vídeo] em [Configurações de Vídeo] (página 87).

**9 Carregue em  $\oplus$  ou  $\rightarrow$ .**

Aparece o Ecrã de configuração para seleccionar o formato do televisor a ser ligado.

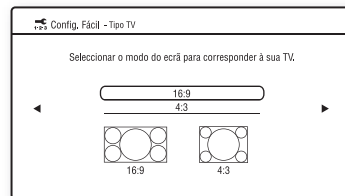
**10 Carregue em  $\updownarrow$  para seleccionar a definição que corresponde ao seu tipo de televisor.**

- [16:9]: Se tiver um televisor 16:9 ou um televisor 4:3 standard com o modo 16:9. (página 86)
- [4:3]: Se tiver um televisor 4:3 standard. (página 86)

**11** Carregue em  $\oplus$  ou  $\rightarrow$ .**Quando liga a unidade e o televisor com um cabo HDMI**

Aparece o Ecrã de configuração da função [Controlo para HDMI]. Vá para o Passo 12.

**Quando não liga a unidade e o televisor com um cabo HDMI**

Aparece o Ecrã de configuração para [Ligação à Internet de BD]. Vá para o Passo 14.

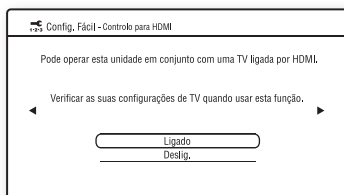
**12** Carregue em  $\updownarrow$  para seleccionar a programação para a função Controlo para HDMI.

Selecione [Ligado] para utilizar a função [Controlo para HDMI] (página 73) quando ligar componentes Sony compatíveis com a função Controlo para HDMI.

Se não utilizar a função [Controlo para HDMI], selecione [Deslig.].

**13** Carregue em  $\oplus$  ou  $\rightarrow$ .

Aparece o Ecrã de configuração para [Ligação à Internet de BD].

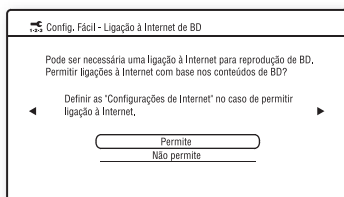
**14** Carregue em  $\updownarrow$  para seleccionar a programação para as ligações de Internet de BD.

Selecione [Permite] para permitir ligações de Internet.

Se não permitir as ligações, selecione [Não permite].

**15** Carregue em  $\oplus$  ou  $\rightarrow$ .

Aparece o Ecrã de configuração para [Modo de Espera].

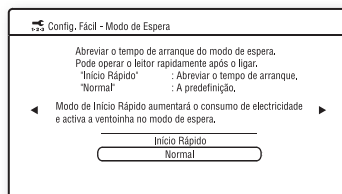
**16** Carregue em  $\updownarrow$  para seleccionar o modo de espera.

Pode utilizar o leitor rapidamente após activar esta função.

Selecione [Início Rápido] se desejar reduzir o tempo de arranque a partir do modo de espera. A programação predefinida é [Normal].

**Nota**

- O modo de Início Rápido aumentará o consumo de electricidade no modo de espera.

**17** Carregue em  $\oplus$  ou  $\rightarrow$ .

Aparece o Ecrã de configuração para [Calibragem Auto].

**18** Ligue o microfone de calibragem à tomada A.CAL MIC no painel traseiro.

Programa o microfone de calibragem ao nível do ouvido, por meio de um tripé, etc. (não fornecido). A parte frontal de cada coluna deve estar de frente para o microfone de calibragem e não deve existir qualquer obstrução entre as colunas e o microfone de calibragem.



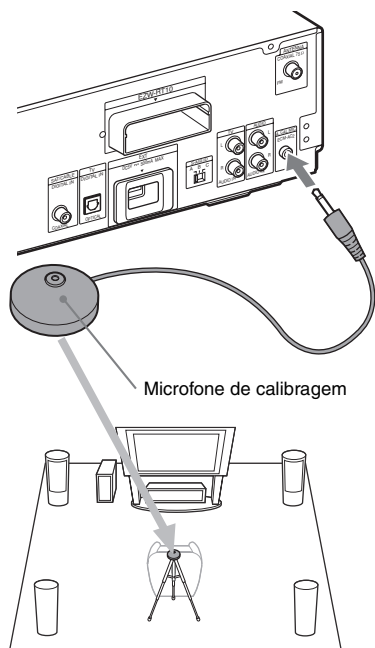

Microfone de calibragem

## 19 Carregue em $\uparrow/\downarrow$ para seleccionar [Iniciar].

Para cancelar, seleccione [Cancelar].

## 20 Carregue em $\oplus$ .

Inicia-se [Calibragem Auto].

O sistema ajusta a programação da coluna automaticamente.

Mantenha-se imóvel durante a medição.

### Nota

- É emitido um som de teste sonoro quando a [Calibragem Auto] se inicia. Não pode baixar o volume. Avise as crianças e os vizinhos.
- Antes de [Calibragem Auto], instale o amplificador surround no local apropriado. Se instalar o amplificador surround num local inadequado, noutra divisão, não irá obter a medida apropriada.
- Quando utilizar o Kit de Colunas Surround Sem Fios (WAHT-SBP1, opcional) para as colunas surround traseiras (página 17), instale as colunas num local apropriado e ligue o segundo amplificador surround.

## 21 Confirme as conclusões de [Calibragem Auto].

As conclusões aparecem no ecrã do televisor. Carregue em  $\leftarrow/\rightarrow$  para mudar de página. A primeira página mostra a distância das colunas. A segunda página mostra o nível das colunas. Se o resultado for positivo, desligue o microfone de calibragem e prima  $\uparrow/\downarrow$  para seleccionar [OK].

### Nota

- O ambiente do espaço onde está instalado o sistema pode afectar as medições.

## 22 Carregue em $\oplus$ .

A Configuração Fácil terminou. Todas as operações de ligação e configuração ficam concluídas.

### Para sair da Configuração Fácil

Carregue em HOME em qualquer Passo.

### Para aceder novamente ao Ecrã de Configuração Fácil

#### 1 Carregue em HOME.

O menu inicial aparece no ecrã do televisor.

#### 2 Carregue em $\leftarrow/\rightarrow$ para seleccionar [Config.].

#### 3 Carregue em $\uparrow/\downarrow$ para seleccionar [Config. Fácil] e, em seguida, carregue em $\oplus$ .

#### 4 Carregue em $\leftarrow/\rightarrow$ para seleccionar [Iniciar] e, em seguida, carregue em $\oplus$ .

Aparece o Ecrã de Configuração Fácil.

## Passo 5: Seleccionar a fonte

Pode seleccionar a fonte de reprodução.

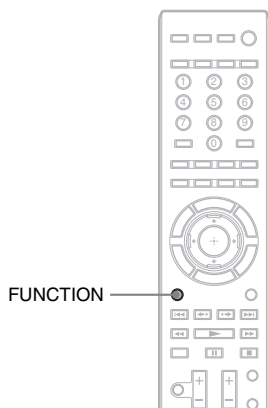

**Carregue repetidamente em FUNCTION até aparecer a função que pretende no visor do painel frontal.**

Sempre que carregar em FUNCTION, a função muda da seguinte maneira.

“BD/DVD” → “TUNER FM” → “TV” →  
 “SAT/CABLE” → “DMPORT” → “AUDIO”  
 → ...

Função	Fonte
“BD/DVD”	Disco que é reproduzido pelo sistema
“TUNER FM”	Rádio FM (página 61)
“TV”	TV (componente ligado às tomadas TV (AUDIO IN L/R) ou tomada TV (DIGITAL IN OPTICAL) no painel traseiro (página 26))
“SAT/CABLE”	Componente ligado à tomada SAT/CABLE (DIGITAL IN COAXIAL) no painel traseiro (página 27)
“DMPORT”	Adaptador DIGITAL MEDIA PORT (página 66)
“AUDIO”	Componente ligado às tomadas AUDIO (AUDIO IN L/R) no painel traseiro (página 27)

## Passo 6: Desfrutar do som surround

Pode desfrutar do som surround ao seleccionar simplesmente um dos modos de descodificação pré-programada do sistema. Pode assim obter, em sua casa, o poderoso e emocionante som das salas de cinema.

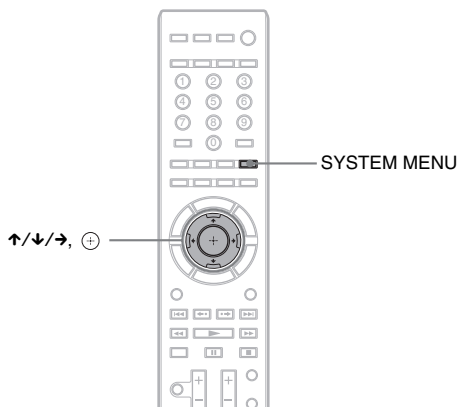

### Desfrutar do som do televisor com o efeito de som surround de 5.1 canais

- 1** Carregue em SYSTEM MENU.
- 2** Carregue repetidamente em ↑/↓ até “AUDIO MENU” aparecer no visor do painel frontal e, em seguida, prima ⊕ ou →.
- 3** Carregue repetidamente em ↑/↓ até “DEC. MODE” aparecer no visor do painel frontal e, em seguida, prima ⊕ ou →.
- 4** Carregue repetidamente em ↑/↓ até “A.F.D. 7.1CH” aparecer no visor do painel frontal.
- 5** Carregue em ⊕.  
A programação está concluída.
- 6** Carregue em SYSTEM MENU.  
O menu do sistema desliga-se.

### Seleccionar os efeitos de som surround com base nas suas preferências de audição

- 1** Carregue em SYSTEM MENU.
- 2** Carregue repetidamente em ↑/↓ até “AUDIO MENU” aparecer no visor do painel frontal e, em seguida, prima ⊕ ou →.

**3** Carregue repetidamente em  $\uparrow/\downarrow$  até “DEC. MODE” aparecer no visor do painel frontal e, em seguida, prima  $\oplus$  ou  $\rightarrow$ .

**4** Carregue repetidamente em  $\uparrow/\downarrow$  até aparecer no visor do painel frontal o efeito de som surround desejado.

Consulte a tabela em baixo para obter as descrições do efeito de som surround.

**5** Carregue em  $\oplus$ .

A programação está concluída.

**6** Carregue em SYSTEM MENU.

O menu do sistema desliga-se.

## Sobre a saída das colunas

A tabela de baixo descreve as opções que existem quando liga todas as colunas à unidade.

A predefinição é “A.F.D. STD” (quando liga os auscultadores ao amplificador surround, a predefinição é “HP 2CH”).

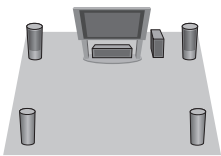
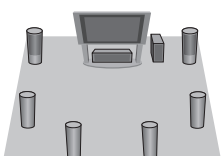
Som a partir de	Efeito Surround	Efeito
Dependendo da fonte.	“A.F.D. STD” (AUTO FORMAT DIRECT STANDARD)	O sistema discrimina o formato do som da fonte e apresenta o som tal como foi gravado/codificado.
	“A.F.D. 7.1CH” (AUTO FORMAT DIRECT 7.1CH) “PRO LOGIC” “PLII MOVIE” “PLII MUSIC”	<ul style="list-style-type: none"> <li>• Fonte de 2 canais: O sistema simula o som surround a partir de fontes de 2 canais e emite som a partir das colunas de 5.1 canais. <ul style="list-style-type: none"> <li>– “A.F.D. 7.1CH” emite som a partir das colunas de 5.1 canais duplicando o som da fonte de 2 canais em cada coluna.</li> <li>– “PRO LOGIC” realiza a descodificação Dolby Pro Logic.</li> <li>– “PLII MOVIE” realiza a descodificação do modo filme Dolby Pro Logic II.</li> <li>– “PLII MUSIC” realiza a descodificação do modo música Dolby Pro Logic II.</li> </ul> </li> <li>• Fonte multi-canal: O sistema emite som a partir das colunas, dependendo do número de canais da fonte. “A.F.D. 7.1CH” cria o som surround traseiro virtualmente e proporciona-lhe som como som surround de 7.1 canais.</li> </ul>
	“A.F.D. 7.1CH” (AUTO FORMAT DIRECT 7.1CH) “PLIIx MOVIE” “PLIIx MUSIC”	<p>Estes modos de descodificação apenas aparecem quando utiliza o Kit de Colunas Surround Sem Fios (WAHT-SBP1, opcional) para as colunas surround traseiras (página 17).</p> <ul style="list-style-type: none"> <li>• Fonte de 2 canais: O sistema simula o som surround a partir de fontes de 2 canais e emite som a partir de todas as colunas, incluindo as colunas surround traseiras. <ul style="list-style-type: none"> <li>– “A.F.D. 7.1CH” emite som a partir das colunas de 7.1 canais, duplicando o som da fonte de 2 canais em cada coluna.</li> <li>– “PLIIx MOVIE” realiza a descodificação do modo filme Dolby Pro Logic IIx.</li> <li>– “PLIIx MUSIC” realiza a descodificação do modo música Dolby Pro Logic IIx.</li> </ul> </li> <li>• Fonte multi-canal: O sistema emite som das colunas consoante o número de canais da fonte.</li> </ul>

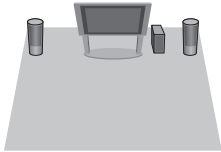
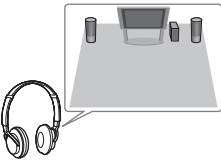
Som a partir de	Efeito Surround	Efeito
	"2CH STEREO"	O sistema emite o som das colunas frontais e do subwoofer independentemente do formato do som ou do número de canais. Os formatos de surround multi-canal são misturados para 2 canais.
	"HP 2CH" <sup>2)</sup> (HEADPHONE 2 CHANNEL STEREO)	Este modo de descodificação aparece apenas quando liga os auscultadores ao amplificador surround (página 34). O sistema emite o som dos auscultadores independentemente do formato do som ou do número de canais. Os formatos de surround multi-canal são misturados para 2 canais.

## Para desligar o efeito de som

Selecione "A.F.D. STD" para "DEC. MODE".

### Nota

- Dependendo do disco ou fonte, quando selecciona "A.F.D. 7.1CH", o início do som pode ser cortado enquanto o modo óptimo é automaticamente seleccionado. Para evitar cortar o som, selecione "A.F.D. STD".
- Quando o sinal de entrada é uma fonte multi-canal, "PRO LOGIC", "PLII MOVIE" e "PLII MUSIC" são cancelados e a fonte multi-canal é emitida directamente.
- Quando o sinal de entrada é o som de uma banda bilingue, "PRO LOGIC", "PLII MOVIE" e "PLII MUSIC" não têm efeito.
- "A.F.D. 7.1CH", "PRO LOGIC", "PLII MOVIE", "PLII MUSIC", "PLIIX MOVIE" e "PLIIX MUSIC" são cancelados quando define o modo de som (página 57) para uma das seguintes definições.
  - "SPORTS"
  - "OMNI-DIR"
  - "MOVIE-D.C.S.-"
- O modo de descodificação pode não ter efeito, dependendo do tamanho do pacote dados de entrada.
- Quando mudar o modo de descodificação enquanto utiliza o receptor S-AIR, o som do receptor S-AIR pode saltar.

### Sugestão

- O sistema memoriza o último modo de descodificação seleccionado para cada modo de função. Sempre que seleccionar uma função como "BD/DVD" ou "TUNER FM", o modo de descodificação que foi aplicado da última vez à função é automaticamente aplicado de novo. Por exemplo, se ouvir um "BD/DVD" com "PRO LOGIC" como modo de descodificação, mudar para outra função e, em seguida, regressar a "BD/DVD", "PRO LOGIC" será aplicado novamente.

# Reproduzir um BD/DVD

**B D** **DVD**

Dependendo do disco, algumas operações poderão diferir ou ser restringidas. Consulte o Manual de Instruções fornecido com o disco.

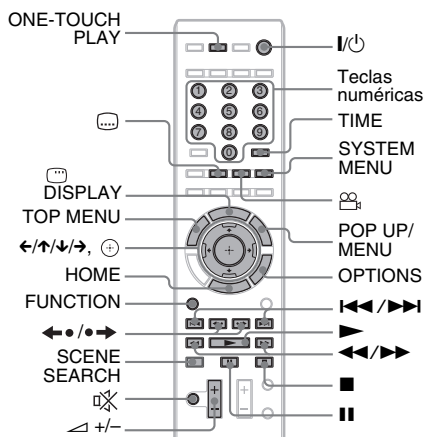
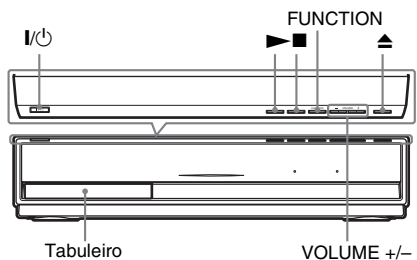

- 1** Ligue o televisor.
- 2** Regule o selector de entrada do televisor para o sistema.
- 3** Carregue em I/ON.  
O sistema liga-se.
- 4** Carregue repetidamente em FUNCTION até aparecer a indicação "BD/DVD" no visor do painel frontal.

- 5** Carregue em ▲.

- 6** Introduza um disco.

Coloque um disco no tabuleiro do disco e, de seguida, carregue em ▲.

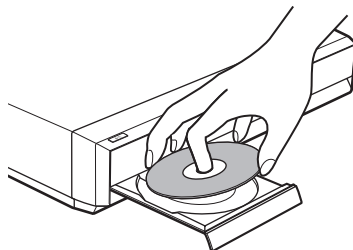

Quando introduzir um BD-ROM ou DVD VIDEO disponível no mercado, a reprodução pode começar automaticamente, dependendo do disco. Se isso acontecer, avance para o Passo 9.

**Nota**

- Quando reproduzir um disco de 8 cm, coloque-o no círculo interior do tabuleiro. Verifique se o disco não fica inclinado no círculo interior do tabuleiro.
- Não coloque mais do que um disco no tabuleiro.

- 7** Carregue em ←/→ para seleccionar [Vídeo].

- 8** Carregue em ↑/↓ para seleccionar ● e prima ► ou ⊕.

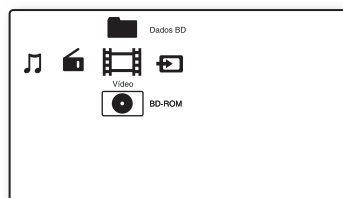

No caso dos BD-ROM ou DVD VIDEO disponíveis no mercado, a reprodução é iniciada.

No caso de um BD ou DVD gravado noutra equipamento, aparece a lista de títulos. Carregue em ↑/↓ para seleccionar o título desejado e carregue em ► ou ⊕. A reprodução é iniciada.

## 9 Carregue em $\triangleleft$ +/- para ajustar o volume.

O nível do volume aparece no ecrã do televisor e no visor do painel frontal.

### Nota

- Quando programa a função [Controlo para HDMI] para [Ligado], o televisor ligado ao sistema com um cabo HDMI pode ser utilizado em sincronização com o sistema. Para mais informações, consulte “Utilizar a Função Controlo para HDMI para o “BRAVIA” Sync” (página 73).

### Sugestão

- Pode alterar a velocidade com que o volume é aumentado ou reduzido.  
Para aumentar/reduzir o volume rapidamente, prima sem soltar  $\triangleleft$  +/- no telecomando ou VOLUME +/- na unidade.  
Para aumentar/reduzir o volume com precisão, carregue em  $\triangleleft$  +/- no telecomando ou VOLUME +/- na unidade durante breves instantes.

## Outras operações

Para	Carregue em
Parar	■
Pausa	
Retomar a reprodução depois de pausa	ou ►
Avançar para o capítulo seguinte	►►
Retroceder para o capítulo anterior	◄◄ duas vezes num segundo. Quando carrega em ◄◄ uma vez, pode ir para o início do capítulo actual.
Desligar o som temporariamente	⏏ Para cancelar, carregue novamente neste botão ou em $\triangleleft$ + para ajustar o volume de som.
Retirar o disco	⏏ na unidade.

Para	Carregue em
Localizar rapidamente um ponto, reproduzindo um disco em avanço rápido ou rebobinagem rápida (Varrimento) <sup>1)</sup>	►► ou ◄◄ enquanto reproduz um disco. Cada vez que carrega em ►► ou ◄◄ durante o varrimento, a velocidade de reprodução muda do seguinte modo:  Direcção de reprodução ►►1 (x10) → ►►2 (x30) → ►►3 (x120)  Direcção inversa ◄◄1 (x1) → ◄◄2 (x10) → ◄◄3 (x30) → ◄◄3 (x120)  Quando carrega sem soltar no botão, o avanço rápido/a rebobinagem rápida continua à velocidade seleccionada até soltar o botão.  Para voltar à velocidade normal, carregue em ►. Alguns discos têm velocidades diferentes.
Reproduzir em câmara lenta, parar fotograma (apenas na direcção de reprodução)	►► durante mais de um segundo no modo pausa. Quando carrega em ►► brevemente no modo de pausa, poderá reproduzir mais do que um fotograma de cada vez. Dependendo do disco, esta função pode não funcionar. Para voltar à reprodução normal, carregue em ►.
Repetir a cena anterior <sup>2)</sup>	◄● (repetição instantânea) durante a reprodução.
Fazer um avanço rápido breve da cena actual <sup>3)</sup>	●► (avanço instantâneo) durante a reprodução.

<sup>1)</sup>As velocidades de varrimento podem ser diferentes com alguns discos.

<sup>2)</sup>Apenas BD/DVD VIDEO/DVD-RW/DVD-R.

<sup>3)</sup>Apenas BD/DVD VIDEO/DVD-RW/DVD-R/DVD+RW/DVD+R.

## Reproduzir um BD ou DVD com restrição (Controlo Parental)

### Quando reproduz um BD com restrição

Altere [Controlo Parental de BD] em [Configurações de visualização BD/DVD] (página 90).

### Quando reproduz um DVD com restrição

Altere [Controlo Parental de DVD] em [Configurações de visualização BD/DVD] (página 91).

Quando reproduz um BD ou DVD com restrição, aparece no ecrã o visor para introdução de password.

Introduza a sua password de quatro algarismos utilizando as teclas numéricas e, em seguida, carregue em ⊕.

A reprodução é iniciada.

Para registar ou alterar a password, consulte [Senha] (página 92).

### Para reproduzir um BD-RE ou BD-R com restrição (Bloqueio de Disco)

Quando reproduz um BD-RE ou BD-R com restrição através da função Bloqueio de Disco, aparece no ecrã o visor para introdução de password.

**1** Introduza a password de quatro dígitos que foi registada aquando da criação do disco utilizando as teclas numéricas, e carregue em ⊕.

**2** Seccione um título e carregue em ► ou ⊕.

A reprodução é iniciada.

### Reprodução Um Toque (apenas no caso de ligação HDMI)

Carregue em ONE-TOUCH PLAY.

O sistema e o televisor ligado ligam-se e o selector de entrada do televisor é ligado para o sistema e, em seguida, poderá desfrutar dos conteúdos de um disco.

#### Nota

- Quando utilizar a ligação HDMI, pode haver um atraso antes da imagem de reprodução aparecer no ecrã, e o início da imagem de reprodução pode não ser apresentado.
- Para utilizar esta função, defina [Controlo para HDMI] para [Ligado] em [Definições HDMI] (página 93).

### OPTIONS disponíveis

**1** Carregue em OPTIONS.

Aparece o menu de opções.

**2** Carregue em ↑/↓ para seleccionar uma opção e, em seguida, carregue em ⊕.

As opções disponíveis variam consoante o tipo de disco ou situação do sistema.

Opções	Detalhes
[Config. Vídeo]	Ajusta as programações para a imagem (página 51).
[Lista de Títulos]	Apresenta a lista de títulos.
[Reproduzir]	Reproduz o título a partir do ponto em que carrega em ■.
[Reprod do início]	Reproduz o título a partir do início.
[Menu Superior]	Apresenta o Menu Superior do disco (página 48).
[Menu/Menu de Contexto]	Exibe o Menu de Contexto do BD-ROM ou o menu DVD (página 48).
[Parar]	Pára a reprodução.
[Procurar Título]	Procura um título e inicia a reprodução a partir do início (página 49).
[Procurar Capítulo]	Procura um capítulo e inicia a reprodução a partir do início (página 49).



## Alterar os ângulos

**B D**

**DVD**

Se forem gravados vários ângulos (multi-ângulos) para uma cena num disco, pode alterar o ângulo de visão.

**Carregue em  durante a reprodução para seleccionar o ângulo pretendido.**

## Visualizar as legendas

**B D**

**DVD**

Nos discos com legendas gravadas, é possível activar ou desactivar as legendas durante a reprodução. Nos discos com legendas multi-idioma gravadas, é possível alterar o idioma das legendas durante a reprodução ou activar/desactivar as legendas sempre que se queira.

**Carregue em  durante a reprodução para seleccionar o idioma de legendas desejado.**

## Retomar a reprodução no ponto em que parou o disco

*(Retomar reprodução)*

**B D**

**DVD**

Quando parar o disco, o sistema memoriza o ponto em que carregou em **■**. Desde que não retire o disco, a função Retomar reprodução funciona, mesmo que o sistema esteja definido no modo de espera, se carregar em **I/⏪**.

- 1 Durante a reprodução de um disco, carregue em **■** para parar a reprodução.**
- 2 Carregue em **↑/↓** para seleccionar **⊙** e prima **▶** ou **⊕**.**

O sistema inicia a reprodução no ponto em que parou o disco, no Passo 1.

### Nota

- O sistema pode não retomar a reprodução exactamente no mesmo ponto, dependendo do ponto em que parou o disco.
- O ponto em que parou a reprodução pode desaparecer quando:
  - abrir o tabuleiro do disco.
  - reproduzir outro título.
  - alterar as programações do sistema.
  - desligar o cabo de alimentação CA.
  - retirar a memória externa (no caso de BD-ROM).
- Esta função poderá não funcionar correctamente com alguns discos.

## Reproduzir a partir do início do título

Carregue em **OPTIONS** para seleccionar **[Reprod do início]**, e carregue em **⊕**. A reprodução inicia-se a partir do início do título.

## Utilizar o menu do BD ou DVD

BD

DVD

### Visualizar o Menu Superior

Um BD/DVD está dividido em várias secções, que constituem uma imagem ou trecho musical. Estas secções chamam-se “títulos”. Se reproduzir um BD/DVD com vários títulos, pode seleccionar o título que quer utilizando o Menu Superior.

Pode também seleccionar opções como idioma das legendas e o idioma para o som utilizando o Menu Superior.

#### 1 Carregue em TOP MENU.

O menu do disco aparece no ecrã do televisor.

Os conteúdos do menu variam de disco para disco.

#### 2 Carregue em $\leftarrow/\uparrow/\downarrow/\rightarrow$ ou nas teclas numéricas para seleccionar a opção que pretende reproduzir ou alterar.

#### 3 Carregue em $\oplus$ .

### Visualizar os Menus de Contexto

Alguns BD-ROM contêm Menus de Contexto que aparecem sem interromper a reprodução.

#### 1 Carregue em POP UP/MENU durante a reprodução.

Aparece o Menu de Contexto.

#### 2 Carregue em $\leftarrow/\uparrow/\downarrow/\rightarrow$ , nos botões coloridos ou nas teclas numéricas para seleccionar a opção e siga as instruções do ecrã.

## Procurar uma cena rapidamente

### (Busca de Cena)

BD

DVD

Pode mover-se rapidamente entre cenas do título actualmente em reprodução.

#### 1 Carregue em SCENE SEARCH durante a reprodução ou no modo de pausa.

A reprodução é pausada e aparece uma barra como um indicador de cena (forma quadrada – indica o ponto actual) na parte inferior do ecrã.

#### 2 Carregue sem soltar em $\leftarrow/\rightarrow$ ou $\ll/\gg$ para mover o indicador de cena para a cena que está a procurar.

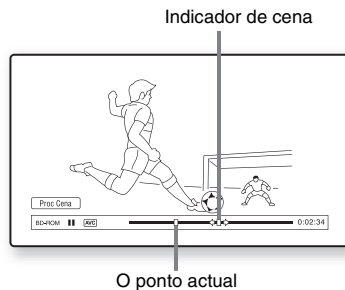

O indicador de cena da barra é apresentado à volta do ponto de reprodução.

#### 3 Solte o botão no ponto que deseja visualizar.

A cena em que solta o botão é apresentada no modo de pausa.

Para procurar novamente uma cena, mova o indicador de cena utilizando  $\leftarrow/\rightarrow$  ou  $\ll/\gg$ .

#### 4 Carregue em SCENE SEARCH, $\oplus$ , $\blacktriangleright$ ou $\parallel$ .

A reprodução é iniciada.

## Para cancelar o modo Busca de Cena

Carregue em SCENE SEARCH,  $\oplus$ ,  $\blacktriangleright$  ou  $\parallel$ .  
A reprodução é iniciada a partir do ponto em que carregou no botão.

### Nota

- A função Busca de Cena está disponível para títulos mais longos do que 100 segundos e menos longos do que 100 horas.
- Dependendo do disco, esta função pode não funcionar.

## Procurar um Título/Capítulo

BD DVD

Pode procurar um capítulo se o título contiver marcas de capítulo.

- 1 Carregue em OPTIONS durante a reprodução ou no modo de pausa.**  
Aparece o menu de opções.
- 2 Carregue em  $\uparrow/\downarrow$  para seleccionar um método de busca, e carregue em  $\oplus$ .**
  - [Procurar Título] (para BD-ROM/DVD VIDEO): Procura o título desejado.
  - [Procurar Capítulo]: Procura o capítulo desejado.

Aparece o ecrã para introduzir o número.  
Exemplo: Procurar Capítulo

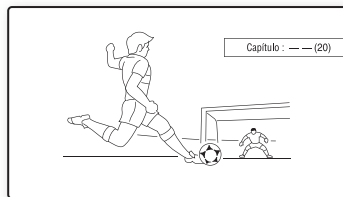

- 3 Carregue nas teclas numéricas para introduzir o número do título ou capítulo.**  
Se se enganar, carregue em CLEAR, e introduza outro número.
- 4 Carregue em  $\oplus$ .**  
Após alguns instantes, o sistema inicia a reprodução a partir do número seleccionado.

### Para cancelar [Procurar Título]/ [Procurar Capítulo]

Carregue em RETURN.

## Visualizar o tempo de reprodução e informações de reprodução

BD

DVD



Pode verificar a informação do título, incluindo a taxa de transmissão vídeo, etc.

**Carregue em  DISPLAY durante a reprodução.**

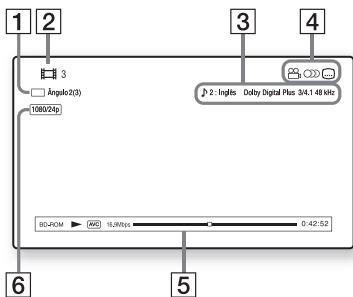

As informações apresentadas variam consoante o tipo de disco ou situação do sistema.

Exemplo: Quando reproduzir um BD-ROM



- 1 O ângulo seleccionado actualmente
  - 2 O número ou nome do título
  - 3 A definição de áudio actualmente seleccionada
  - 4 Funções disponíveis ( ângulo/ áudio/ legendas)
  - 5 Informações de reprodução  
Apresenta o Tipo de disco/Modo de reprodução/Codec de vídeo/Fluxo de bits/ Barra de estado de reprodução/Tempo de reprodução (Tempo restante\*)
  - 6 Resolução de saída/Frequência de vídeo
- \* Apresentado quando carrega em TIME repetidamente.

### Sugestão

- Pode também verificar as informações de reprodução no visor do painel frontal.
- Pode alterar cada definição carregando em ,  ou .

## Ver o tempo de reprodução e o tempo restante no visor do painel frontal

**Carregue em TIME repetidamente.**

Sempre que carregar em TIME durante a reprodução do disco, o visor muda:

① ↔ ②

- ① Tempo de reprodução do título actual
- ② Tempo restante do título actual

Algumas das opções apresentadas podem desaparecer após alguns segundos.

## Ajustar imagens para vídeos

B D

DVD

### 1 Carregue em **OPTIONS** durante a reprodução.

Aparece o menu de opções.

### 2 Carregue em **↑/↓** para seleccionar **[Config. Vídeo]**, e carregue em **⊕**.

Aparece o ecrã **[Config. Vídeo]**.

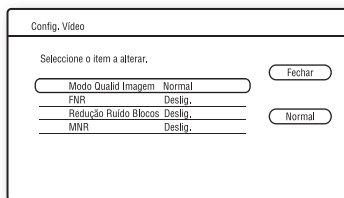

### 3 Carregue em **↑/↓** para seleccionar uma opção e, em seguida, carregue em **⊕**.

#### **[Modo Qualid Imagem]**

Optimiza as programações de imagem para diferentes ambientes de iluminação.

- **[Normal]**
- **[Sala clara]**
- **[Sala cinem]**

#### **[FNR]**

Reduz o ruído aleatório que aparece na imagem.

- **[Deslig.]**
- **[Auto]**

#### **[Redução Ruído Blocos]**

Reduz o ruído de bloco tipo mosaico da imagem.

- **[Deslig.]**
- **[Auto]**

#### **[MNR]**

Reduz ruídos menos intensos em torno dos contornos de imagem (ruído mosquito).

- **[Deslig.]**
- **[Auto]**

### 4 Carregue em **←/↑/↓/→** para seleccionar ou ajustar as programações, e carregue em **⊕**.

Para ajustar qualquer outra opção, repita os Passos 3 e 4.

#### **Nota**

- Defina o ajuste de imagem do seu televisor para **[Standard]** antes de alterar **[Modo Qualid Imagem]**.
- **[Config. Vídeo]** é desactivado quando o televisor ligado estiver definido para o **Modo Cinema** (página 74).
- Dependendo do disco ou da cena reproduzida, poderá ser difícil detectar os efeitos **[FNR]**, **[Redução Ruído Blocos]** ou **[MNR]**.

## Ajustar o atraso entre a imagem e o som

(A/V SYNC)

**BD** **DVD**

Quando o som não corresponder às imagens do ecrã do televisor, pode regular o atraso entre a imagem e o som.

- 1** Carregue em **SYSTEM MENU**.
- 2** Carregue repetidamente em **↑/↓** até “**AUDIO MENU**” aparecer no visor do painel frontal e, em seguida, prima **⊕** ou **→**.
- 3** Carregue repetidamente em **↑/↓** até “**A/V SYNC**” aparecer no visor do painel frontal e, em seguida, prima **⊕** ou **→**.
- 4** Carregue em **↑/↓** para ajustar o atraso entre a imagem e o som.  
Pode ajustar de 0 ms a 300 ms em incrementos de 25 ms.
- 5** Carregue em **⊕**.  
A programação está concluída.
- 6** Carregue em **SYSTEM MENU**.  
O menu do sistema desliga-se.

### Nota

- A/V SYNC pode não ter efeito, dependendo do tamanho do pacote dados de entrada.

## Para desfrutar de BonusView/BD-Live

**BD**

Alguns BD-ROM com o “Logótipo BD-LIVE\*” possuem conteúdos bónus e outros dados que podem ser transferidos para a memória externa (armazenamento local).

\* **BD-LIVE™**

- 1** Se estiver introduzido um disco, retire-o da unidade.
- 2** Desligue o sistema.
- 3** Introduza a memória externa (não fornecido) na ranhura **EXT** da parte de trás da unidade.  
A memória externa é utilizada como armazenamento local.  
Certifique-se de que a memória externa é devidamente introduzida na unidade (página 31).
- 4** Ligue o sistema a uma rede (página 32).
- 5** Ligue o sistema.
- 6** Defina [**Ligação à Internet de BD**] para [**Permite**] em [**Configurações de visualização BD/DVD**] (página 92).
- 7** Introduza um **BD-ROM** com **BONUSVIEW/BD-LIVE**.

O método de operação difere consoante o disco. Consulte as instruções de funcionamento fornecidas com o disco.

## Para apagar dados na memória externa

Pode apagar dados desnecessários.

- 1** Se estiver introduzido um disco, retire-o da unidade.
- 2** Carregue em HOME.
- 3** Carregue em  $\leftarrow/\rightarrow$  para seleccionar [Vídeo].
- 4** Carregue em  $\uparrow/\downarrow$  para seleccionar [Dados BD], e carregue em  $\oplus$ .
- 5** Seccione o nome do disco e carregue em OPTIONS.
- 6** Seccione [Apagar] e, em seguida, carregue em  $\oplus$ .
- 7** Seccione [OK] e, em seguida, carregue em  $\oplus$ .

Os dados do disco seleccionado serão apagados.

### Nota

- Dependendo do BD-ROM, o nome do disco pode não ser apresentado.

### Sugestão

- Para apagar todos os dados da memória externa de uma vez, seccione [Apagar Tudo] no Passo 6.
- Carregue em  $\oplus$  em vez de OPTIONS no Passo 5 para passar o Passo 6 à frente.

## Reproduzir um CD

### CD

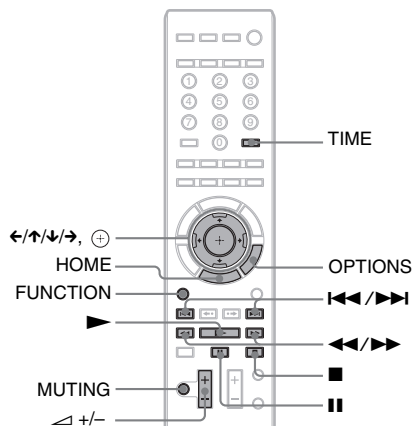

- 1** Carregue repetidamente em FUNCTION até aparecer a indicação “BD/DVD” no visor do painel frontal.
- 2** Introduza um CD.  
Aparece o ecrã Leitor de Música.
- 3** Carregue em  $\blacktriangle$ .  
A reprodução é iniciada.

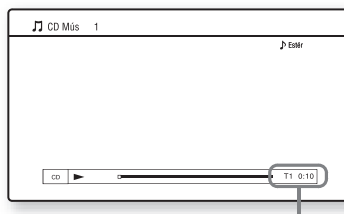





Número de faixa actual e tempo decorrido

- 4** Ajuste o volume utilizando  $\triangleleft/\triangleright$ .  
O nível do volume aparece no ecrã do televisor e no visor do painel frontal.

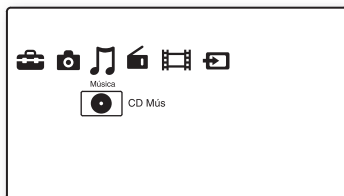













## Para seleccionar uma faixa

- 1 Carregue em HOME.
- 2 Carregue em ←/→ para seleccionar  [Música].



- 3 Carregue em  .  
Aparece a lista de música.
- 4 Carregue em ↑/↓ para seleccionar uma faixa e carregue em  ou  .  
O sistema reproduz a faixa seleccionada.

## Outras operações

Para	Carregue em
Parar	
Pausa	
Retomar a reprodução depois de pausa	 ou 
Iniciar a reprodução a partir do ponto em que carregou em  .	
Avançar para a faixa seguinte	
Retroceder para a faixa anterior	 duas vezes num segundo. Quando carrega em  uma vez, pode ir para o início da faixa actual.
Desligar o som temporariamente	 Para cancelar, carregue novamente neste botão ou em  + para ajustar o volume de som.
Retirar o disco	 na unidade.
Rebobinagem rápida/avanço rápido	 ou  durante a reprodução.

## OPTIONS disponíveis

- 1 Carregue em OPTIONS.  
Aparece o menu de opções.
- 2 Carregue em ↑/↓ para seleccionar uma opção e, em seguida, carregue em  .  
As opções disponíveis variam consoante o tipo de disco ou situação do sistema.

Opções	Detalhes
[Reproduzir]	Reproduz a faixa seleccionada.
[Reprod do início] (durante reprodução)	Reproduz a faixa actual a partir do início.
[Reprod do início] (no modo de paragem)	Reproduz a faixa seleccionada a partir do início.
[Parar]	Pára a reprodução.

### Nota

- O ponto em que parou a reprodução (ponto de retoma) é apagado da memória quando:
  - Abrir o tabuleiro do disco.
  - Desligar o sistema.

## Ver o tempo de reprodução e o tempo restante no visor do painel frontal

### Carregue em TIME repetidamente.

Cada vez que carrega em TIME durante a reprodução do disco, o visor muda:

① → ② → ③ → ④ → ① → ...

- ① Tempo de reprodução da faixa actual
- ② Tempo restante da faixa actual
- ③ Tempo de reprodução do disco
- ④ Tempo restante do disco



# Reproduzir Ficheiros de Fotografias



1) BD-RE/BD-R com ficheiros de imagem JPEG

2) DVD+RW/DVD+R/DVD-RW/DVD-R com ficheiros de imagem JPEG

3) CD-RW/CD-R com ficheiros de imagem JPEG

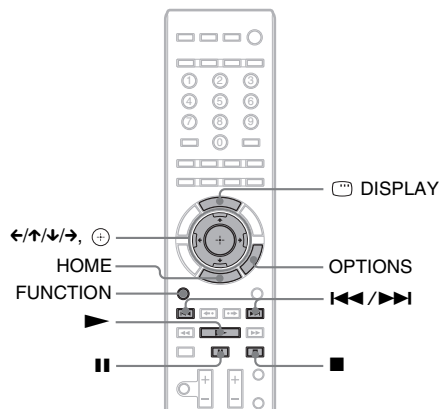

**1** Carregue repetidamente em **FUNCTION** até aparecer a indicação “BD/DVD” no visor do painel frontal.

**2** Introduza um disco com ficheiros de fotografias.

**3** Carregue em **HOME**.

**4** Carregue em **←/→** para seleccionar [Foto].

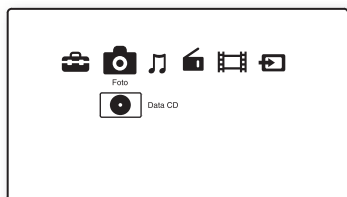

**5** Carregue em **+**.

Aparece a lista de ficheiros ou a lista de pastas.

**6** Carregue em **↑/↓** para seleccionar um ficheiro ou pasta e carregue em **+**.

Quando selecciona uma pasta, carregue em **↑/↓** para seleccionar um ficheiro da pasta e, em seguida, carregue em **+**.

O ficheiro de fotografia seleccionado é visualizado.

## Outras operações

Para	Carregue em
Reproduzir uma apresentação	
Parar uma apresentação	
Pausar uma apresentação	
Avançar para a fotografia seguinte	
Retroceder para a fotografia anterior	
Exibir a informação do ficheiro	

## OPTIONS disponíveis

**1** Carregue em **OPTIONS**.

Aparece o menu de opções.

**2** Carregue em **↑/↓** para seleccionar uma opção e, em seguida, carregue em **+**.

As opções disponíveis variam consoante a situação.

Opções	Detalhes
[Vel Slideshow] <sup>1)2)</sup>	Altera a velocidade da apresentação. <ul style="list-style-type: none"> <li>• [Rápida]</li> <li>• [Normal]</li> <li>• [Lenta]</li> </ul>
[Parar] <sup>1)</sup>	Pára uma apresentação.
[Rodar p/ Esq] <sup>1)</sup>	Roda a fotografia no sentido contrário ao dos ponteiros do relógio em 90 graus.
[Rodar p/ Direita] <sup>1)</sup>	Roda a fotografia no sentido dos ponteiros do relógio em 90 graus.
[Ver Imagem] <sup>2)</sup>	Apresenta a imagem seleccionada.
[Slideshow] <sup>2)</sup>	Inicia uma apresentação.

- 1) Aparece quando carrega em OPTIONS durante a reprodução de ficheiros de fotografias.
- 2) Aparece quando carrega em OPTIONS enquanto é apresentada a lista de ficheiros/pastas.

**Nota**

- Quando tenta reproduzir os seguintes ficheiros de fotografias, a marca  aparece no ecrã e estas não podem ser reproduzidas.
  - Ficheiros de fotografias com largura ou altura superiores a 8.192 pixels
  - Ficheiros de fotografias com largura ou altura inferiores a 15 pixels
  - Ficheiros de fotografias superiores a 32 MB
  - Ficheiros de fotografias com formatos muito grandes ou muito pequenos (superiores a 50:1 ou 1:50)
  - Ficheiros de fotografias com formato de JPEG Progressivo
  - Ficheiros de fotografias com extensão “.jpeg” ou “.jpg” mas não no formato JPEG
  - Ficheiros de fotografias com nome extremamente comprido
- Os seguintes ficheiros de fotografias não podem ser reproduzidos.
  - Os ficheiros de fotografias gravados em BD-R em qualquer outro formato que não UDF (Universal Disk Format) 2.6
  - Os ficheiros de fotografias gravados em BD-RE em qualquer outro formato que não UDF (Universal Disk Format) 2.5
- Os seguintes ficheiros de fotografias ou pastas não podem ser apresentados na lista de ficheiros ou lista de pastas.
  - Os ficheiros de fotografias com outra extensão que não “.jpeg” ou “.jpg”
  - Ficheiros de fotografias com nome extremamente comprido
  - Ficheiros de fotografias na 5.ª árvore e ficheiros/pastas de fotografias na 6.ª árvore ou inferior
  - Pastas para além do número 500, quando o número total de pastas e ficheiros numa só árvore exceder os 500
- Os ficheiros de fotografias editados num PC poderão não ser reproduzidos.
- As imagens de miniatura de alguns ficheiros de fotografia poderão não ser apresentados.
- Os ficheiros de fotografia grandes podem demorar algum tempo até serem visualizados ou a serem carregados numa apresentação.

## Visualizar imagens com alta qualidade de imagem

Se tiver um televisor Sony compatível com “PhotoTV HD”, poderá desfrutar de imagens de alta qualidade através da seguinte ligação e configuração.

**1 Ligue a unidade ao televisor através de um cabo HDMI.**

**2 Configure o televisor para o modo [VIDEO-A].**

Para mais informações sobre [VIDEO-A], consulte o Manual de Instruções fornecido com o televisor.

# Seleccionar o Efeito adequado à Fonte

Pode escolher um modo de som adequado para filmes ou música.

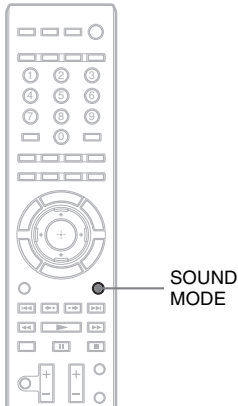

**Carregue repetidamente em SOUND MODE durante a reprodução até o modo que deseja aparecer no visor do painel frontal.**

- **“AUTO”**: O sistema selecciona “MOVIE” ou “MUSIC” automaticamente para produzir o efeito de som dependendo do disco ou da sequência de som.
- **“MOVIE”**: O sistema oferece o som para filmes.
- **“MOVIE-D.C.S.-”\***: O sistema reproduz características de som do estúdio de produção de cinema “Cary Grant Theater” da Sony Pictures Entertainment.
- **“MUSIC”**: O sistema oferece o som para música.
- **“SPORTS”**: O sistema adiciona reverberação ao programa de desporto.
- **“NEWS”**: O sistema fornece o som para programas de voz, como, por exemplo, noticiários.
- **“OMNI-DIR”**: O mesmo som é audível em qualquer ponto da sala.

\* É utilizada tecnologia DCS.

### Nota

- Quando liga os auscultadores ao amplificador surround, o modo de som é desactivado.
- Dependendo do disco ou fonte, quando selecciona “AUTO”, o início do som pode ser cortado enquanto o sistema selecciona o modo óptimo automaticamente. Para evitar cortar o som, seleccione outra opção que não “AUTO”.
- O modo de som pode não ter efeito, dependendo do tamanho do pacote dados de entrada.
- Quando mudar o modo de som enquanto utiliza o receptor S-AIR, o som do receptor S-AIR pode saltar.

# Seleccionar o Formato de Áudio, Faixas multi-idioma ou o Canal

Quando o sistema reproduzir um BD/DVD VIDEO gravado em vários formatos de áudio (PCM, Dolby Digital, áudio MPEG ou DTS), pode alterar o formato de áudio. Se o BD/DVD VIDEO for gravado com faixas multi-idioma, também pode alterar o idioma.

Com CD, pode seleccionar o som a partir do canal direito ou esquerdo e ouvir o som do canal seleccionado através das colunas da esquerda e da direita.

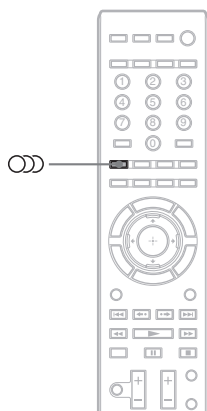

**Carregue repetidamente em  durante a reprodução para seleccionar o sinal de áudio pretendido.**

A informação de áudio aparece no ecrã do televisor.

## ■ BD/DVD VIDEO







A escolha do idioma varia com o tipo de BD/DVD VIDEO.

Se aparecerem 4 algarismos, estes indicam um código de idioma. Consulte “Lista de códigos de idioma” (página 114) para confirmar o idioma que o código representa. Se aparecer o mesmo idioma duas ou mais vezes, o BD/DVD VIDEO está gravado em vários formatos de áudio.



## ■ DVD-VR

Aparecem os tipos de faixas de áudio gravados num disco.



Exemplo:

- [ Estér]
- [ Estér (Áudi1)]
- [ Estér (Áudi2)]
- [ Princip]
- [ Sub]
- [ Principal/Sub]

### Nota

- [ Estér (Áudi1)] e [ Estér (Áudi2)] não aparece quando está gravada no disco apenas uma sequência de áudio.

## ■ CD

- [ Estér]: O som estéreo normal.
- [ 1/Es]: O som do canal esquerdo (monaural).
- [ 2/Di]: O som do canal direito (monaural).

## Desfrutar do som de uma banda Multiplex

### (DUAL MONO)

Quando o sistema recebe ou reproduz o sinal de banda Multiplex Dolby Digital, pode desfrutar do som de uma banda Multiplex.

#### Nota

- Para receber o sinal Dolby Digital, tem de ligar um televisor ou outro componente à unidade, utilizando um cabo digital óptico ou coaxial (páginas 26, 27) e definir o modo de saída digital do televisor ou outro componente para Dolby Digital.

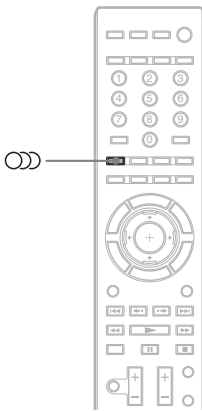

Carregue repetidamente em até aparecer o sinal que pretende no visor do painel frontal.

- “MAIN”: Será emitido o som do idioma principal.
- “SUB”: Será emitido o som do idioma secundário.
- “MAIN/SUB”: Será emitido um som misto tanto do idioma principal como do secundário.

## Utilizar o efeito de som

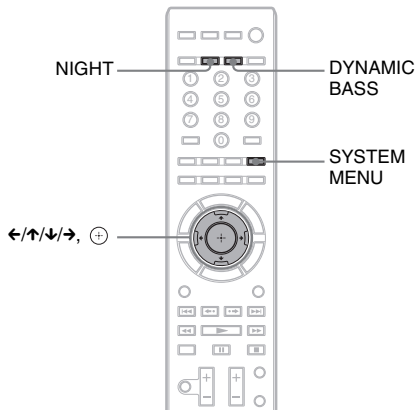

### Reforçar as frequências de graves

Pode reforçar as frequências de graves.

#### Carregue em DYNAMIC BASS.

“D. BASS ON” aparece no visor do painel frontal e as frequências de graves são eficazmente reforçadas.

Enquanto este modo está activado, “BASS” acende-se no visor do painel frontal.

#### Para desligar o efeito de som

Carregue em DYNAMIC BASS para que “BASS” desapareça do visor do painel frontal.

## Desfrutar do som em volume baixo

Pode desfrutar dos efeitos de som ou dos diálogos, como o faria numa sala de cinema, mesmo em volume baixo. É útil para ver filmes à noite.

### Carregue em NIGHT.

“NIGHT ON” aparece no visor do painel frontal e o efeito de som é activado.

Enquanto o modo nocturno está activado, “NIGHT” acende-se no visor do painel frontal.

#### Nota

- Quando o som é emitido a partir da coluna central, este efeito é mais pronunciado, tornando mais perceptíveis os diálogos (diálogos de filmes, etc.). Quando o som não é emitido a partir da coluna central, ou se estiver a utilizar auscultadores, o sistema ajusta o volume de forma optimizada.

### Para desligar o efeito de som

Carregue em NIGHT para que “NIGHT” desapareça do visor do painel frontal.

## Alterar o equilíbrio tonal

Pode ajustar o som alterando o equilíbrio tonal do som.

- 1 Carregue em SYSTEM MENU.**
- 2 Carregue repetidamente em ↑/↓ até “AUDIO MENU” aparecer no visor do painel frontal e, em seguida, prima ⊕ ou →.**
- 3 Carregue repetidamente em ↑/↓ até “TONE” aparecer no visor do painel frontal e, em seguida, prima ⊕ ou →.**
- 4 Carregue em ↑/↓ para seleccionar a definição desejada e carregue em ⊕.**
  - “BASS”: Pode ajustar as frequências de graves.
  - “TREBLE”: Pode ajustar as frequências de agudos.
- 5 Carregue em ↑/↓ para ajustar o som.**

O valor ajustado aparece no visor do painel frontal. Pode definir o valor de -6 a +6.
- 6 Carregue em ⊕.**

A programação está concluída.
- 7 Carregue em SYSTEM MENU.**

O menu do sistema desliga-se.

## Ouvir rádio

Pode desfrutar de som de rádio com as colunas do sistema.

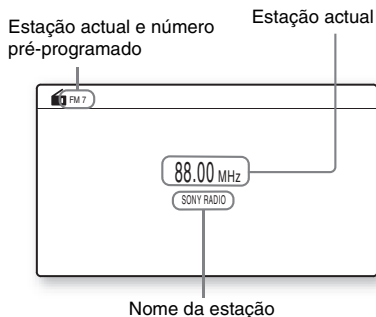
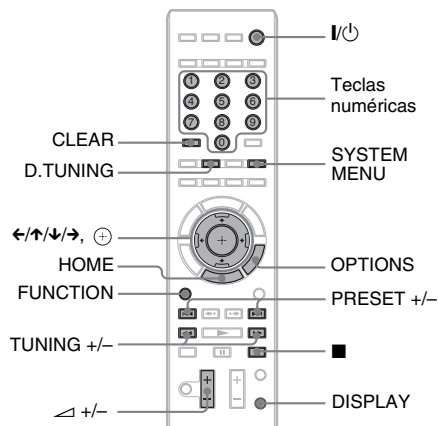

### Sugestão

- Pode operar a função de sintonizador utilizando o menu do sintonizador no visor do painel frontal. Consulte “Utilizar a função de sintonizador com o menu do sistema” (página 63).

- 1 Carregue repetidamente em FUNCTION até aparecer a indicação “TUNER FM” no visor do painel frontal.**

- 2 Seleccione a estação de rádio.**

### Sintonização automática

Carregue sem soltar em TUNING +/- até que o varrimento automático comece.

[Sintonização Auto] aparece no ecrã do televisor. O varrimento pára quando o sistema sintoniza uma estação.

Para parar a sintonização automática manualmente, carregue em TUNING +/- ou ■.

“TUNED” e “ST” (para programa estéreo) acende-se no visor do painel frontal.

### Sintonização manual

Carregue em TUNING +/- repetidamente.

- 3 Regule o volume carregando em**

⏪ +/-.

### Para desligar o rádio

Carregue em I/⏻.

### OPTIONS disponíveis

- 1 Carregue em OPTIONS.**

Aparece o menu de opções.

- 2 Carregue em ↑/↓ para seleccionar uma opção e, em seguida, carregue em ⊕.**

As opções disponíveis variam consoante a situação.

Opções	Detalhes
[Memória Predefinida]	Pré-programe 20 estações FM.
[Sintonização Directa]	Introduza a frequência da estação directamente.
[Modo FM]	Seleccione a recepção mono ou estéreo de programas FM.

### Visualizar o nome da estação ou a frequência no visor do painel frontal

Quando o sistema está definido como “TUNER FM”, pode ver a frequência no visor do painel frontal.

## Carregue em DISPLAY.

Cada vez que carrega em DISPLAY no telecomando, o visor muda do seguinte modo.

① Nome da estação\*

② Frequência\*\*

\* É apresentado se tiver introduzido um nome para uma estação predefinida.

\*\* O sistema volta ao visor original quando tiverem decorrido vários segundos.

## Pré-programar estações de rádio

Pode pré-programar 20 estações FM. Antes de sintonizar, certifique-se de que reduz o volume até ao mínimo.

**1** Carregue repetidamente em **FUNCTION** até aparecer a indicação **“TUNER FM”** no visor do painel frontal.

**2** Carregue sem soltar em **TUNING +/-** até que o varrimento automático comece.

[Sintonização Auto] aparece no ecrã do televisor.

O varrimento pára quando o sistema sintoniza uma estação.

“TUNED” e “ST” (para programa estéreo) acende-se no visor do painel frontal.

**3** Carregue em **OPTIONS**.

Aparece o menu de opções.

**4** Carregue em **↑/↓** para seleccionar [Memória Predefinida], e carregue em **⊕**.

**5** Carregue em **↑/↓** para seleccionar o número pré-programado que pretende.

**6** Carregue em **⊕**.

A programação está concluída.

## Para alterar o número pré-programado

Selecione o número predefinido desejado premindo **PRESET +/-** e, em seguida, realize o procedimento a partir do Passo 3.

## Seleccionar a estação pré-programada

**1** Carregue repetidamente em **FUNCTION** até aparecer a indicação **“TUNER FM”** no visor do painel frontal.

A última estação recebida é sintonizada.

**2** Carregue repetidamente em **PRESET +/-** para seleccionar a estação pré-programada pretendida.

O número e frequência pré-programados aparecem no ecrã do televisor e no visor do painel frontal.

Sempre que carregar neste botão, o sistema sintoniza uma estação pré-programada.

### Sugestão

- Pode seleccionar o número da estação pré-programada directamente, carregando nas teclas numéricas.

## Seleccionar a estação de rádio introduzindo directamente as frequências

Se souber as frequências, pode seleccionar a estação de rádio introduzindo directamente as frequências.

**1** Carregue repetidamente em **FUNCTION** até aparecer a indicação **“TUNER FM”** no visor do painel frontal.

**2** Carregue em **OPTIONS**.

Aparece o menu de opções.

**3** Carregue em **↑/↓** para seleccionar [Sintonização Directa], e carregue em **⊕**.

**4** Carregue nas teclas numéricas para seleccionar as frequências.

**5** Carregue em **⊕**.

A programação está concluída.



## Para operar utilizando D.TUNING

- 1 Carregue repetidamente em FUNCTION até aparecer a indicação “TUNER FM” no visor do painel frontal.
- 2 Carregue em D.TUNING.



- 3 Carregue nas teclas numéricas para seleccionar as frequências.
- 4 Carregue em ⊕.

## Se um programa FM for ruidoso

Se um programa FM for ruidoso, pode seleccionar uma recepção monaural. Não haverá efeito estéreo, mas a recepção será melhor.

- 1 Carregue em OPTIONS.  
Aparece o menu de opções.
- 2 Carregue em ↑/↓ para seleccionar [Modo FM] e, em seguida, carregue em ⊕.
- 3 Carregue em ↑/↓ para seleccionar [Mono].
  - [Estér]: Recepção estéreo.
  - [Mono]: Recepção mono.
- 4 Carregue em ⊕.  
A programação está concluída.

## Utilizar a função de sintonizador com o menu do sistema

Pode operar a função de sintonizador utilizando o menu do sistema no visor do painel frontal.

## Para pré-programar estações de rádio

- 1 Carregue repetidamente em FUNCTION até aparecer a indicação “TUNER FM” no visor do painel frontal.
- 2 Carregue sem soltar em TUNING +/- até que o varrimento automático comece.  
O varrimento pára quando o sistema sintoniza uma estação. “TUNED” e “ST” (para programa estéreo) acendem-se no visor do painel frontal.
- 3 Carregue em SYSTEM MENU.
- 4 Carregue repetidamente em ↑/↓ até “TUNER MENU” aparecer no visor do painel frontal e, em seguida, prima ⊕ ou →.
- 5 Carregue repetidamente em ↑/↓ até “MEMORY” aparecer no visor do painel frontal e, em seguida, prima ⊕ ou →.  
Um número pré-programado aparece no visor do painel frontal.



- 6 Carregue em ↑/↓ para seleccionar o número pré-programado que pretende.



### Sugestão

- Pode seleccionar o número pré-programado directamente, carregando nas teclas numéricas.

- 7 Carregue em ⊕.  
“COMPLETE” aparece no visor do painel frontal e a estação fica memorizada.

**8** Repita os Passos 2 a 7 para memorizar outras estações.

**9** Carregue em SYSTEM MENU.

O menu do sistema desliga-se.

### Para alterar o número pré-programado

Selecione o número predefinido desejado premindo PRESET +/- e, em seguida, realize o procedimento a partir do Passo 3.

### Se um programa FM for ruidoso

Se um programa FM for ruidoso, pode seleccionar uma recepção monaural. Não haverá efeito estéreo, mas a recepção será melhor.

**1** Carregue em SYSTEM MENU.

**2** Carregue repetidamente em ↑/↓ até “TUNER MENU” aparecer no visor do painel frontal e, em seguida, prima ⊕ ou →.

**3** Carregue repetidamente em ↑/↓ até “FM MODE” aparecer no visor do painel frontal.



**4** Carregue em ⊕ ou →.

**5** Carregue em ↑/↓ para seleccionar “MONO”.

- “STEREO”: Recepção estéreo.
- “MONO”: Recepção mono.

**6** Carregue em ⊕.

A programação está concluída.

**7** Carregue em SYSTEM MENU.

O menu do sistema desliga-se.

### Para atribuir um nome às estações pré-programadas

Pode introduzir um nome para as estações pré-programadas. Estes nomes (por exemplo, “ABC”) aparecem no visor do painel frontal quando é seleccionada uma estação.

Apenas pode ser introduzido um nome para cada estação pré-programada.

**1** Carregue repetidamente em FUNCTION até aparecer a indicação “TUNER FM” no visor do painel frontal.

A última estação recebida é sintonizada.

**2** Carregue repetidamente em PRESET +/- para seleccionar a estação pré-programada à qual pretende atribuir um nome.

**3** Carregue em SYSTEM MENU.

**4** Carregue repetidamente em ↑/↓ até “TUNER MENU” aparecer no visor do painel frontal e, em seguida, prima ⊕ ou →.

**5** Carregue repetidamente em ↑/↓ até “NAME IN” aparecer no visor do painel frontal.



**6** Carregue em ⊕ ou →.

**7** Crie um nome utilizando ←/↑/↓/→.

Carregue em ↑/↓ para seleccionar um carácter e depois carregue em → para mover o cursor para a posição seguinte.



Pode introduzir letras, números e outros símbolos para uma estação de rádio.

### Se se enganar

Carregue repetidamente em ←/→ até o carácter que pretende mudar começar a piscar e, em seguida, carregue em ↑/↓ para seleccionar o carácter pretendido.

Para apagar o carácter, carregue repetidamente em ←/→ até o carácter a ser apagado piscar e, em seguida, carregue em CLEAR.

**8** Carregue em ⊕.

“COMPLETE” aparece no visor do painel frontal e o nome da estação fica memorizado.

**9** Carregue em SYSTEM MENU.

O menu do sistema desliga-se.

# Utilizar o Radio Data System (RDS)

*(Apenas para modelos europeus)*

## O que é o Radio Data System?

O Radio Data System (RDS) é um serviço de transmissão que permite que as estações de rádio enviem informações adicionais juntamente com o sinal regular do programa. Este sintonizador dispõe de funções de RDS fáceis de usar, como a exibição do nome da estação.

O nome da estação aparece também no ecrã do televisor.

O RDS só está disponível para as estações de FM.\*

\* Nem todas as estações de FM têm um serviço de RDS, nem fornecem o mesmo tipo de serviços. Se não estiver familiarizado com o sistema RDS, verifique junto das estações locais de rádio as informações sobre os serviços RDS prestados na sua área.

## Recepção de transmissões RDS

**Basta seleccionar uma estação da banda FM.**

Quando sintonizar uma estação que fornece serviços RDS, o nome da estação\* aparece no visor do painel frontal.

\* Se não receber a difusão RDS, o nome da estação poderá não aparecer no visor do painel frontal.

### Nota

- O RDS pode não funcionar convenientemente se a estação sintonizada não transmitir correctamente o sinal de RDS ou se o sinal for fraco.

# Utilizar o Adaptador DIGITAL MEDIA PORT

O adaptador DIGITAL MEDIA PORT (DMPORT) permite desfrutar do som de uma fonte áudio portátil ou computador. Ligando um adaptador DIGITAL MEDIA PORT, pode desfrutar do som do componente ligado no sistema.

Os adaptadores DIGITAL MEDIA PORT disponíveis variam de área para área.

Para mais informações sobre a ligação do adaptador DIGITAL MEDIA PORT, consulte “Ligar os outros componentes” (página 27).

### Nota

- Não ligue um adaptador que não o adaptador DIGITAL MEDIA PORT.
- Não ligue ou desligue o adaptador DIGITAL MEDIA PORT ao/a partir do aparelho enquanto o sistema é ligado.
- Dependendo do tipo de adaptador DIGITAL MEDIA PORT, as imagens serão também emitidas. Neste caso, o sistema emite apenas um sinal de vídeo composto, independentemente do tipo de sinal de vídeo.
- Quando utiliza o sistema e o Adaptador Áudio Sem Fios Bluetooth (como, por exemplo, TDM-BT1, não fornecido) simultaneamente, a distância de transmissão entre o transmissor Bluetooth e o Adaptador Áudio Sem Fios Bluetooth pode ser reduzida. Neste caso, coloque o transmissor Bluetooth tão longe quanto possível do sistema ou aproxime o Adaptador Áudio Sem Fios Bluetooth do transmissor Bluetooth.
- Quando utilizar o sistema e o Adaptador Áudio de Rede Sem Fios (como, por exemplo, TDM-NC1, não fornecido) simultaneamente, coloque o Adaptador Áudio de Rede Sem Fios tão longe quanto possível do sistema.

## Reproduzir o componente ligado no sistema

- 1** Carregue repetidamente em **FUNCTION** até aparecer a indicação “DMPORT” no visor do painel frontal.
- 2** Inicie a reprodução do componente ligado.

O som e imagens do componente ligado são reproduzidas no sistema ou televisor ligado. Para detalhes sobre o funcionamento, consulte o Manual de Instruções do adaptador DIGITAL MEDIA PORT.

### Sugestão

- Dependendo do tipo de adaptador DIGITAL MEDIA PORT, poderá utilizar um componente ligado utilizando um dos botões no telecomando ou no aparelho. A seguinte ilustração mostra um exemplo dos botões que podem ser utilizados neste caso.

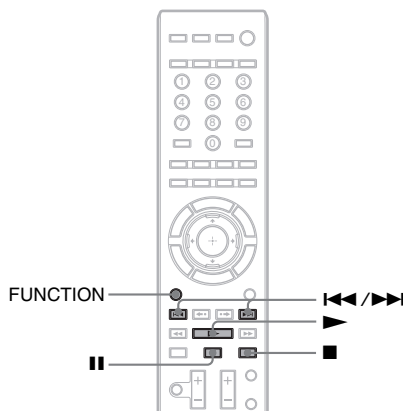

## Melhorar o som comprimido

Pode melhorar o som comprimido, como o som de um ficheiro áudio MP3. Este efeito é activado automaticamente quando define o modo de decodificação para “A.F.D. STD” (página 41) enquanto a função “DMPORT” está seleccionada. Para cancelar o efeito, seleccione outra opção que não “A.F.D. STD”.

# Utilizar um produto S-AIR

O sistema é compatível com a função S-AIR (página 117), que permite a transmissão de som entre produtos S-AIR.

## Sobre os produtos S-AIR

Existem dois tipos de produto S-AIR.

- Unidade principal S-AIR (esta unidade): Para transmitir som. Pode utilizar até três unidades principais S-AIR. (O número de unidades principais S-AIR que podem ser utilizadas depende do ambiente de utilização.)
- Unidade secundária S-AIR: Para receber som.
  - **Amplificador surround:** Pode desfrutar do som de colunas surround sem fios.
  - **Receptor S-AIR:** Pode desfrutar do som do sistema noutra sala.

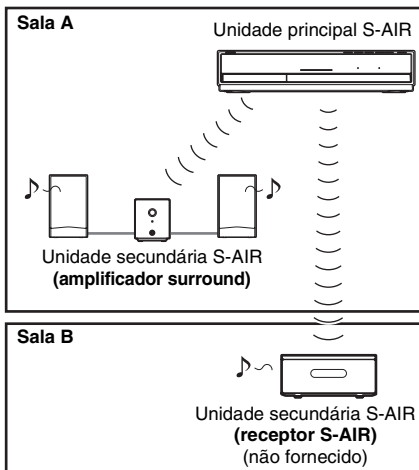

### Nota

- Não é possível executar esta função se não introduzir correctamente o transmissor-receptor sem fios na unidade (página 30).

## Estabelecer a transmissão de som entre a unidade e a unidade secundária S-AIR (definição ID)

*Para o amplificador surround*

*Para o receptor S-AIR*

Ao conjugar o ID da unidade e da unidade secundária S-AIR, pode estabelecer a transmissão de som.

### Para definir o ID da unidade

- 1** Regule o interruptor S-AIR ID da unidade para o ID desejado.

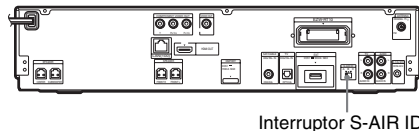

Pode seleccionar qualquer ID (A, B, ou C).

- 2** Carregue em **I/O**.  
O sistema liga-se.
- 3** Defina a unidade secundária S-AIR com o mesmo ID.

A transmissão de som estabelece-se da seguinte forma (exemplo):

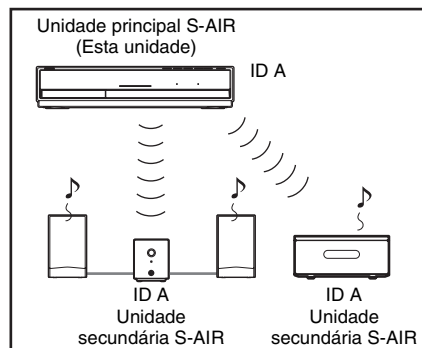

## Para definir o ID do amplificador surround

- 1** Certifique-se de que o interruptor **SURROUND SELECTOR** do amplificador surround está definido em **SURROUND**.
- 2** Defina o interruptor **S-AIR ID** do amplificador surround de modo a corresponder ao ID (A, B ou C) da unidade.
- 3** Pressione **POWER** no amplificador surround.

Quando a transmissão de som está estabelecida, o indicador **POWER / ON LINE** do amplificador surround fica verde. Para mais informações sobre o indicador **POWER / ON LINE**, consulte “Para verificar o estado da transmissão” (página 34).

### Sugestão

- Quando utilizar o Kit de Colunas Surround Sem Fios (WAHT-SBP1, opcional) para as colunas surround traseiras (página 17), defina o interruptor para **SURROUND SELECTOR** para **SURROUND BACK**.

## Para definir o ID do receptor S-AIR

Consulte o Manual de Instruções do receptor S-AIR.

## Para utilizar várias unidades principais S-AIR

Pode utilizar várias unidades principais S-AIR, definindo um ID diferente para cada componente.

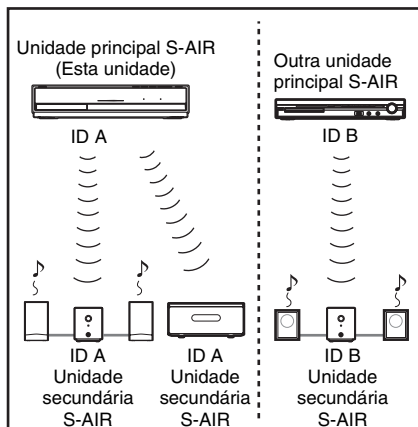

## Desfrutar do som do sistema noutra divisão

### Para o receptor S-AIR

Pode desfrutar do som do sistema utilizando o receptor S-AIR. O receptor S-AIR pode ser colocado noutra sala para que possa desfrutar do som do sistema nesse local.

Para detalhes sobre o receptor S-AIR, consulte o Manual de Instruções do receptor S-AIR.

- 1** Carregue em **SYSTEM MENU**.
- 2** Carregue repetidamente em **↑/↓** até “**S-AIR MENU**” aparecer no visor do painel frontal e, em seguida, prima **⊕** ou **→**.
- 3** Carregue repetidamente em **↑/↓** até “**S-AIR MODE**” aparecer no visor do painel frontal e, em seguida, prima **⊕** ou **→**.
- 4** Carregue em **↑/↓** para seleccionar a definição desejada.
  - “**PARTY**”: O receptor S-AIR emite som de acordo com as funções definidas na unidade.
  - “**SEPARATE**”: Pode definir a função desejada para o receptor S-AIR, sendo que as funções da unidade não se alteram.
- 5** Carregue em **⊕**.

A programação está concluída.

## 6 Carregue em SYSTEM MENU.

O menu do sistema desliga-se.

## 7 Seleccione a função desejada no receptor S-AIR.

### ■ Quando “PARTY” está definido

A função do **receptor S-AIR** muda sequencialmente, à medida que carrega em FUNCTION da unidade principal (página 40) ou S-AIR CH do receptor S-AIR.

### ■ Quando “SEPARATE” está definido

A função do **receptor S-AIR** muda carregando em S-AIR CH do receptor S-AIR, do seguinte modo.

“MAIN UNIT” → “TUNER FM” →  
“DMPORT” → “AUDIO” → ...

Para desfrutar da mesma função que a unidade, seleccione “MAIN UNIT”.

## 8 Ajuste o volume no receptor S-AIR.

### Nota

- Quando o som é diferente de 2 canais estéreo, o som multi-canal é misturado para 2 canais.
- O som do receptor S-AIR pode ser cortado pela operação da unidade.

## Para controlar o sistema a partir do receptor S-AIR

Pode controlar o sistema a partir do receptor S-AIR utilizando os seguintes botões.

Carregue em	Funcionamento
▶,   , ■, ◀▶▶▶	Partilhar as mesmas operações no telecomando da unidade.
S-AIR CH	Alterar a função do sistema.

Para mais informações, consulte o Manual de Instruções do receptor S-AIR.

## Para desfrutar do receptor S-AIR enquanto a unidade estiver em modo de espera

### Para o receptor S-AIR

Pode desfrutar do receptor S-AIR enquanto a unidade estiver em modo de espera, definindo “S-AIR STBY” para “STBY ON”.

### 1 Carregue em SYSTEM MENU.

### 2 Carregue repetidamente em ↑/↓ até “S-AIR MENU” aparecer no visor do painel frontal e, em seguida, prima ⊕ ou →.

### 3 Carregue repetidamente em ↑/↓ até “S-AIR STBY” aparecer no visor do painel frontal e, em seguida, prima ⊕ ou →.

### 4 Carregue em ↑/↓ para seleccionar a definição desejada.

- “STBY ON”: Pode desfrutar do receptor S-AIR enquanto a unidade está em modo de espera ou ligada. O consumo de energia durante o modo de espera aumenta.
- “STBY OFF”: Não é possível desfrutar do receptor S-AIR enquanto a unidade estiver em modo de espera.

### 5 Carregue em ⊕.

A programação está concluída.

### 6 Carregue em SYSTEM MENU.

O menu do sistema desliga-se.

### Nota

- Quando desliga o sistema enquanto “S-AIR STBY” está definido para “STBY ON”, “S-AIR” pisca (quando não é estabelecida transmissão de som entre a unidade e o receptor S-AIR), ou acende-se (quando a transmissão de som entre a unidade e o receptor S-AIR é estabelecida) no visor do painel frontal.

## Identificar a unidade com uma unidade secundária S-AIR específica (Operação de emparelhamento)

*Para o amplificador surround  
Para o receptor S-AIR*

É fácil definir o mesmo ID para a unidade e para uma unidade secundária S-AIR, como um amplificador surround ou receptor S-AIR, de modo a estabelecer a transmissão de som. Contudo, os seus vizinhos podem também receber o som do seu sistema, se os IDs forem coincidentes, ou poderá receber som dos vizinhos. Para evitar que isto aconteça, pode identificar a unidade com uma unidade secundária S-AIR específica, recorrendo à operação de emparelhamento.

### ■ Antes de emparelhar

A transmissão de som é estabelecida pelo ID (exemplo).

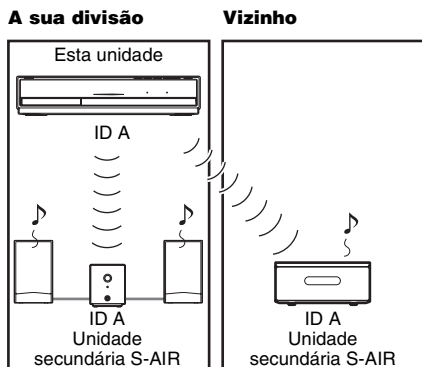

### ■ Após emparelhar

A transmissão de som é estabelecida apenas entre a unidade emparelhada e a(s) unidade(s) secundária(s) S-AIR.

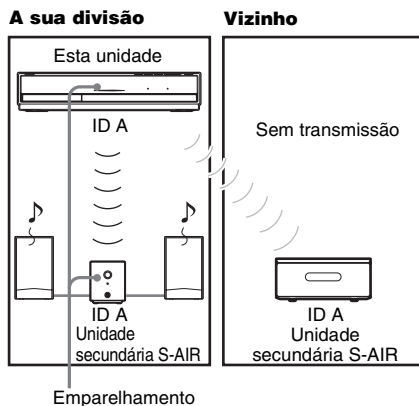

### Para realizar o emparelhamento

- 1 Coloque a unidade secundária S-AIR que deseja emparelhar próximo da unidade.

#### Nota

- Retire os auscultadores do amplificador surround (se ligado).

- 2 Estabeleça a correspondência entre os IDs da unidade e da unidade secundária S-AIR.

- Para definir o ID da unidade, consulte “Para definir o ID da unidade” (página 67).
- Para definir o ID do amplificador surround, consulte “Para definir o ID do amplificador surround” (página 68).
- Para definir o ID do receptor S-AIR, consulte o Manual de Instruções do receptor S-AIR.

- 3 Carregue em SYSTEM MENU.

- 4 Carregue repetidamente em ↑/↓ até “S-AIR MENU” aparecer no visor do painel frontal e, em seguida, prima ⊕ ou →.

- 5 Carregue repetidamente em ↑/↓ até “PAIRING” aparecer no visor do painel frontal e, em seguida, prima ⊕ ou →.



## 6 Carregue repetidamente em ↑/↓ até “START” aparecer no visor do painel frontal e, em seguida, prima .

A unidade inicia o emparelhamento e “SEARCH” pisca no visor do painel frontal.

Para cancelar o emparelhamento, prima SYSTEM MENU.

## 7 Comece o emparelhamento da unidade secundária S-AIR.

### ■ Para o amplificador surround

Carregue em POWER no amplificador surround para ligar o amplificador surround e carregue em PAIRING no painel traseiro do amplificador surround.

O indicador PAIRING do amplificador surround pisca a vermelho quando é iniciado o emparelhamento.

Quando a transmissão de som for estabelecida, o indicador PAIRING do amplificador surround fica vermelho e “PAIRING” e “COMPLETE” aparecem alternadamente no visor do painel frontal.

#### Sugestão

- Para carregar em PAIRING no painel traseiro do amplificador surround, pode ser utilizado um objecto fino, como um clipe de papel.

### ■ Para o receptor S-AIR

Consulte o Manual de Instruções do receptor S-AIR.

Quando é estabelecida a transmissão de som, “PAIRING” e “COMPLETE” aparecem alternadamente do visor do painel frontal.

#### Nota

- Realize o emparelhamento dentro de um espaço de tempo de alguns minutos após realizar o Passo 5. Se não o fizer, “PAIRING” e “INCOMPLETE” aparecerem alternadamente no visor do painel frontal. Para continuar o emparelhamento, carregue em  e recomece a partir do Passo 5. Para cancelar o emparelhamento, prima SYSTEM MENU.

## 8 Carregue em SYSTEM MENU.

O menu do sistema desliga-se.

#### Nota

- Quando realiza o emparelhamento, “(PAIRING)” aparece junto ao ID no visor para selecção de ID.

## Para cancelar o emparelhamento

Altere a definição de ID da unidade utilizando o interruptor S-AIR ID da unidade. Se seleccionar um novo ID, o emparelhamento é cancelado.

## Verificar o estado S-AIR da unidade

Pode verificar o estado S-AIR, como o S-AIR ID ou as informações de emparelhamento.

### 1 Carregue em SYSTEM MENU.

### 2 Carregue repetidamente em ↑/↓ até “S-AIR MENU” aparecer no visor do painel frontal e, em seguida, prima ou →.

### 3 Carregue repetidamente em ↑/↓ até “S-AIR INFO” aparecer no visor do painel frontal e, em seguida, prima ou →.

O S-AIR ID da unidade aparece no visor do painel frontal. Quando a unidade é emparelhada, “(PAIRING)” aparece junto ao ID.

### 4 Carregue em SYSTEM MENU.

O menu do sistema desliga-se.

## Se a transmissão de som for instável

### Para o amplificador surround

### Para o receptor S-AIR

Se utilizar vários sistemas sem fios que partilham a banda de 2,4 GHz, como uma Rede local sem fios ou Bluetooth, a transmissão dos produtos S-AIR ou outros sistemas sem fios pode ser instável. Nesse caso, a transmissão pode ser melhorada alterando a seguinte definição “RF CHANGE”.

**1** Carregue em **SYSTEM MENU**.

**2** Carregue repetidamente em **↑/↓** até “S-AIR MENU” aparecer no visor do painel frontal e, em seguida, prima **⊕** ou **→**.

**3** Carregue repetidamente em **↑/↓** até “RF CHANGE” aparecer no visor do painel frontal e, em seguida, prima **⊕** ou **→**.

**4** Carregue em **↑/↓** para seleccionar a definição desejada.

- “**AUTO**”: Normalmente faça esta escolha. O sistema muda automaticamente “RF CHANGE” para “ON” ou “OFF”.
- “**ON**”: O sistema transmite som procurando o melhor canal para transmissão.
- “**OFF**”: O sistema transmite som fixando o canal para transmissão.

**5** Carregue em **⊕**.

A programação está concluída.

**6** Carregue em **SYSTEM MENU**.

O menu do sistema desliga-se.

**7** Quando definir “RF CHANGE” para “OFF”, seleccione o ID de modo a que a transmissão do som seja estabilizada ao máximo (página 67).

#### Nota

- Na maior parte dos casos, não necessita de alterar esta definição.
  - Se “RF CHANGE” estiver definido para “OFF”, a transmissão entre a unidade e a unidade secundária S-AIR pode ser realizada utilizando um dos seguintes canais.
    - S-AIR ID A: canal equivalente para IEEE 802.11b/g canal 1
    - S-AIR ID B: canal equivalente para IEEE 802.11b/g canal 6
    - S-AIR ID C: canal equivalente para IEEE 802.11b/g canal 11
- A transmissão pode ser melhorada alterando o canal de transmissão (frequência) do(s) outro(s) sistema(s) sem fios. Para mais informações, consulte o Manual de Instruções do(s) outro(s) sistema(s) sem fios.

## Utilizar a Função Controlo para HDMI para o “BRAVIA” Sync

Esta função só está disponível para televisores com a função “BRAVIA” Sync. Ligando os componentes Sony compatíveis com a função Controlo para HDMI através de um cabo HDMI, a operação é simplificada como descrito em baixo:

- Modo Cinema (página 74)
- Reprodução Um Toque (página 74)
- Desligar sistema (página 74)
- Limite de Volume (página 75)
- Controlo de Áudio do Sistema (página 75)
- Mesmo Idioma (página 75)

Controlo para HDMI é uma norma de função de controlo mútuo utilizada pela CEC (Consumer Electronics Control) para HDMI (High-Definition Multimedia Interface).

A função Controlo para HDMI não funciona nos seguintes casos:

- Quando liga este sistema a um componente que não é compatível com a função Controlo para HDMI.
- Um componente que não tem uma tomada HDMI.

Existem práticos botões no telecomando do sistema para funcionamento do televisor, como THEATRE, ONE-TOUCH PLAY e TV I/⏻. Para saber mais pormenores, consulte “Controlar o televisor com o telecomando fornecido” (página 79) e o Manual de Instruções do televisor.

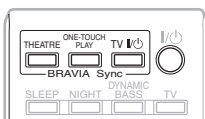

### Nota

- Dependendo do equipamento ligado, a função Controlo para HDMI pode não funcionar. Consulte o Manual de Instruções fornecido com o componente.
- A função Controlo para HDMI pode não funcionar se ligar um componente que não seja Sony, mesmo que o componente esteja disponível com a função Controlo para HDMI.

## Preparar-se para a função Controlo para HDMI

### (Controlo para HDMI - Programação Fácil)

O sistema é compatível com a função Controlo para HDMI - Programação Fácil. Se o televisor for compatível com a função de Controlo para HDMI - Programação Fácil, pode definir automaticamente a função [Controlo para HDMI] do sistema ao definir o televisor. Para saber mais pormenores, consulte o Manual de Instruções do televisor.

Se o televisor não for compatível com a função Controlo para HDMI - Programação Fácil, regule a função Controlo para HDMI do sistema e do televisor manualmente.

### Nota

- Para mais informações sobre a programação do televisor, consulte o Manual de Instruções.

- 1 Certifique-se de que o sistema e o televisor são ligados com um cabo HDMI.**
- 2 Ligue o televisor e carregue em I/⏻ para ligar o sistema.**
- 3 Regule o selector de entrada do televisor para que o sinal do sistema, através da entrada HDMI, apareça no ecrã do televisor.**
- 4 Regule a função Controlo para HDMI do sistema e do televisor.**

A função Controlo para HDMI do sistema e do televisor é ligada simultaneamente.

## Para definir a função [Controlo para HDMI] do sistema para ligado/desligado manualmente

- 1** Carregue em HOME.  
O menu inicial aparece no ecrã do televisor.
- 2** Carregue em  $\leftarrow/\rightarrow$  para seleccionar  [Config.].
- 3** Carregue em  $\uparrow/\downarrow$  para seleccionar [Definições HDMI] e, em seguida, carregue em  $\oplus$ .  
Aparecem as opções para [Definições HDMI].
- 4** Carregue em  $\uparrow/\downarrow$  para seleccionar [Controlo para HDMI] e, em seguida, carregue em  $\oplus$ .
- 5** Carregue em  $\uparrow/\downarrow$  para seleccionar a definição e carregue em  $\oplus$ .
  - [Ligado]: Activado.
  - [Deslig.]: Desactivado.

### Nota

- Durante a programação da função Controlo para HDMI do sistema, a função Controlo de Áudio do Sistema não funcionará.

### Sugestão

- A programação predefinida da função Controlo para HDMI do sistema é [Ligado].

## Utilizar o Modo Cinema

### (Modo Cinema)

Se o seu televisor for compatível com o modo Cinema, quando carrega em THEATRE, pode desfrutar do modo de vídeo ideal e de qualidade de som adequada a cinema, e o som do televisor é emitido automaticamente a partir das colunas do sistema. Para além disso, o modo de vídeo do televisor muda para Modo Cinema.

## Ver BD/DVD carregando uma só vez no botão

### (Reprodução Um Toque)

Bastando premir ONE-TOUCH PLAY, liga-se o televisor, o televisor é definido para modo de entrada BD/DVD e o sistema inicia a reprodução de um disco automaticamente. Para além disso, quando introduz um disco, Reprodução Um Toque é activado. Se Reprodução Um Toque não se iniciar (no caso de introduzir um disco não compatível com a função de reprodução automática), carregue em  $\blacktriangleright$  ou ONE-TOUCH PLAY.

O sistema e o televisor funcionam do seguinte modo (por ex.):

Este sistema	Televisor
É ligado. (Se ainda não estiver ligado.)	É ligado. (Se ainda não estiver ligado.)
↓	↓
Muda para a função "BD/DVD".	Muda para a entrada HDMI.
↓	↓
Inicia a reprodução do disco e emite o som.	Minimiza o nível do som. (Controlo de Áudio do Sistema)

## Desligar o sistema em sincronização com o televisor

### (Desligar sistema)

Quando desliga o televisor através do botão POWER no telecomando do televisor ou TV  $\mathcal{I}$  no telecomando do sistema, este desliga-se automaticamente.

### Nota

- Antes de utilizar a função Desligar sistema, regule a função para alimentação do televisor. Para saber mais pormenores, consulte o Manual de Instruções do televisor.
- Dependendo do estado, o sistema ou os componentes ligados podem não desligar-se automaticamente. Para mais informações, consulte o Manual de Instruções fornecido com os componentes ligados.

## Desfrutar de som do televisor a partir das colunas do sistema

### *(Controlo de Áudio do Sistema)*

Pode desfrutar do som do televisor neste sistema através de uma operação simples.

Para utilizar esta função, ligue o sistema e o televisor através de um cabo de áudio e de um cabo HDMI (página 24).

Pode utilizar o Controlo de Áudio do Sistema do seguinte modo:

- Pode desfrutar do som da TV a partir das colunas do sistema com uma simples operação. Para mais informações, consulte o Manual de Instruções do televisor.
- Quando o sistema é ligado, o som da TV será emitido pelas colunas do sistema.
- Quando o som da TV é emitido pelas colunas do sistema, pode ajustar o volume e desligar o som do sistema utilizando o telecomando do televisor.

#### **Nota**

- Enquanto o televisor estiver em modo PAP (picture and picture), a função de Controlo de Áudio do Sistema não funciona. Quando o televisor sai do modo PAP, o método de saída do televisor regressa ao anterior ao modo PAP.

## Definir o Nível de Volume Máximo do Sistema

### *(Limite de Volume)*

Se alterar o método de saída do televisor para a coluna do sistema no menu do televisor, ou pressionando THEATRE, pode ser emitido som de volume alto, dependendo do nível de volume do sistema. Pode evitar isto, limitando o nível máximo do volume. Para mais informações, consulte [Limite de Volume] (página 93).

## Mudar o idioma para as opções de menu do televisor

### *(Mesmo Idioma)*

Quando muda o idioma das opções de menu do televisor, o idioma das opções de menu do sistema também é mudado após ligar/desligar o sistema.

# Calibrar automaticamente as programações adequadas

## [Calibragem Auto]

A D. C. A. C. (Digital Cinema Auto Calibration) pode definir automaticamente o som surround adequado.

### Nota

- O sistema emite um som de teste alto quando a [Calibragem Auto] se inicia. Não pode baixar o volume. Avise as crianças e os vizinhos.

### 1 Carregue em HOME.

O menu inicial aparece no ecrã do televisor.

### 2 Carregue em ←/→ para seleccionar [Config.].

### 3 Carregue em ↑/↓ para seleccionar [Configurações de Áudio] e, em seguida, carregue em ⊕.

### 4 Carregue em ↑/↓ para seleccionar [Calibragem Auto] e, em seguida, carregue em ⊕.

Aparece o ecrã de confirmação para [Calibragem Auto].

### 5 Ligue o microfone de calibragem à tomada A.CAL MIC no painel traseiro.

Programa o microfone de calibragem ao nível do ouvido, por meio de um tripé, etc. (não fornecido). A parte frontal de cada coluna deve estar de frente para o microfone de calibragem e não deve existir qualquer obstrução entre as colunas e o microfone de calibragem.

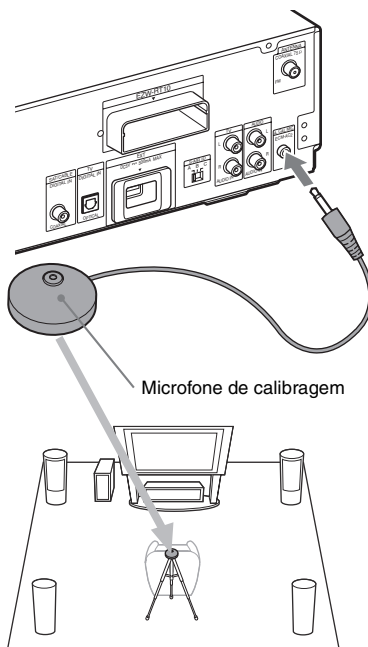

### 6 Carregue em ↑/↓ para seleccionar [Iniciar].

Para cancelar, seleccione [Cancelar].

### 7 Carregue em ⊕.

Inicia-se [Calibragem Auto].

O sistema ajusta as programações da coluna automaticamente.

Mantenha-se imóvel durante a medição.

### Nota

- Antes de [Calibragem Auto], certifique-se de que o amplificador surround se liga e que instalou o amplificador surround no local apropriado. Se instalar o amplificador surround num local inadequado, noutra divisão, não irá obter a medida apropriada.
- Quando utilizar o Kit de Colunas Surround Sem Fios (WAHT-SBP1, opcional) para as colunas surround traseiras (página 17), instale as colunas num local apropriado e ligue o segundo amplificador surround.
- É emitido um som de teste sonoro quando a [Calibragem Auto] se inicia. Não pode baixar o volume. Avise as crianças e os vizinhos.

## 8 Confirme as conclusões de [Calibragem Auto].

As conclusões aparecem no ecrã do televisor. Carregue em  $\leftarrow/\rightarrow$  para mudar de página. A primeira página mostra a distância das colunas. A segunda página mostra o nível das colunas.

### Nota

- Se a medição falhar, siga a mensagem e, em seguida, tente novamente a [Calibragem Auto].

## 9 Carregue em $\uparrow/\downarrow$ para seleccionar [OK] ou [Cancelar] e, em seguida, carregue em $\oplus$ .

### ■ A medição está OK.

Desligue o microfone de calibragem e, em seguida, seleccione [OK]. O resultado está implementado.

### ■ A medição não está OK.

Siga a mensagem e, em seguida, seleccione [OK] para tentar novamente.

### Nota

- Enquanto a função de calibragem automática estiver a trabalhar:
  - não desligue a alimentação.
  - não carregue em nenhum botão.
  - não altere o volume.
  - não altere a função.
  - não mude o disco.
  - não coloque nem ejecte um disco.
  - não ligue os auscultadores ao amplificador surround.
  - não desligue o microfone de calibragem.

# Programação das Colunas

## [Configurações do Altifalante]

Para obter um som surround da melhor qualidade possível, defina a ligação das colunas e a respectiva distância em relação à posição de audição. Em seguida, utilize o tom de teste para regular o volume e o balanço das colunas para o mesmo nível.

### 1 Carregue em HOME.

O menu inicial aparece no ecrã do televisor.

### 2 Carregue em $\leftarrow/\rightarrow$ para seleccionar [Config].

### 3 Carregue em $\uparrow/\downarrow$ para seleccionar [Configurações de Áudio] e, em seguida, carregue em $\oplus$ .

### 4 Carregue em $\uparrow/\downarrow$ para seleccionar [Configurações do Altifalante] e, em seguida, carregue em $\oplus$ .

Aparece o ecrã [Configurações do Altifalante].

### 5 Carregue em $\uparrow/\downarrow$ para seleccionar o item e carregue em $\oplus$ .

Configure as seguintes programações.

### ■ [Ligação]

Se não ligar as colunas centrais ou surround, defina os parâmetros para [Central] e [Surround]. As programações da coluna frontal e do subwoofer são fixas e, como tal, não podem ser alteradas.

Quando utilizar o Kit de Colunas Surround Sem Fios (WAHT-SBP1, opcional) para as colunas surround traseiras (página 17), defina também [Surround Trás].

### [Frontal]

[Sim]

### [Central]

[Sim]: Normalmente faça esta escolha.

[Nada]: Seleccione se não utilizar nenhuma coluna central.

### [Surround]

[Sim]: Normalmente faça esta escolha.

[Nada]: Selecione se não utilizar nenhuma coluna surround.

### [Surround Trás]

[Sim]: Selecione se não utilizar nenhuma coluna surround traseira.

[Nada]: Selecione se não utilizar nenhuma coluna surround traseira.

### [Subwoofer]

[Sim]

### ■ [Distância]

Quando deslocar as colunas, certifique-se de que define os parâmetros da distância (A) da posição de audição em relação às colunas. Pode definir os parâmetros de 0,0 a 7,0 metros.

As colunas da ilustração correspondem ao seguinte:

- ① Coluna central
- ② Coluna frontal esquerda (L)
- ③ Coluna frontal direita (R)
- ④ Subwoofer
- ⑤ Coluna esquerda surround (L)
- ⑥ Coluna direita surround (R)
- ⑦ Coluna traseira esquerda surround (L) (opcional)
- ⑧ Coluna traseira direita surround (R) (opcional)

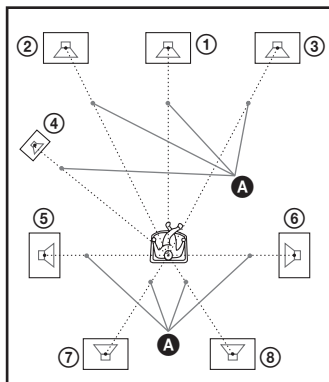

[Frontal Esq./Dir.] 3,0 m: Defina a distância da coluna frontal.

[Central]\* 3,0 m: Defina a distância da coluna central.

[Surround Esq./Dir.]\* 3,0 m: Defina a distância da coluna surround.

[Surround Trás Esq./Dir.]\* 3,0 m: Defina a distância da coluna surround traseira.

[Subwoofer] 3,0 m: Defina a distância do subwoofer.

\* Este item aparece quando define como [Sim] na programação [Ligação].

### Nota

• [Distância] pode não ter efeito, dependendo do tamanho do pacote dados de entrada.

### ■ [Nível]

Pode ajustar o nível do som das colunas. Pode definir os parâmetros de -6,0 dB a +6,0 dB. Para facilitar o ajuste, certifique-se de que define o [Teste de Som] como [Ligado].

[Frontal Esq./Dir.] 0,0 dB: Defina o nível da coluna frontal.

[Central]\* 0,0 dB: Defina o nível da coluna central.

[Surround Esq./Dir.]\* 0,0 dB: Defina o nível da coluna surround.

[Surround Trás Esq./Dir.]\* 0,0 dB: Defina o nível da coluna surround traseira.

[Subwoofer] 0,0 dB: Defina o nível do subwoofer.

\* Este item aparece quando define como [Sim] na programação [Ligação].

### ■ [Teste de Som]

As colunas emitem um teste de som para ajustar o [Nível].

[Deslig.]: O teste de som não é emitido a partir das colunas.

[Ligado]: O teste de som é emitido por cada coluna em sequência durante o ajuste do nível. Se seleccionar uma das opções [Configurações do Altifalante], o teste de som é emitido por cada uma das colunas em sequência.

Ajuste o nível de som do seguinte modo.

- 1** Defina [Teste de Som] para [Ligado].
- 2** Carregue em  $\uparrow/\downarrow$  para seleccionar [Nível] e carregue em  $\oplus$ .
- 3** Carregue em  $\uparrow/\downarrow$  para seleccionar o tipo de coluna desejado e carregue em  $\oplus$ .



**4** Carregue em  $\leftarrow/\rightarrow$  para seleccionar a coluna esquerda ou direita e, em seguida, carregue em  $\uparrow/\downarrow$  para ajustar o nível.

**5** Carregue em  $\oplus$ .

**6** Repita os Passos 3 a 5.

**7** Carregue em RETURN.

O sistema regressa ao ecrã anterior.

**8** Carregue em  $\uparrow/\downarrow$  para seleccionar [Teste de Som] e carregue em  $\oplus$ .

**9** Carregue em  $\uparrow/\downarrow$  para seleccionar [Deslig.], e em seguida, carregue em  $\oplus$ .

#### Nota

- Os sinais do tom de teste não são emitidos pela tomada HDMI OUT.

#### Sugestão

- Para ajustar o volume de todas as colunas simultaneamente, carregue em  $\triangleleft +/-$ .

## Controlar o televisor com o telecomando fornecido

Regulando o sinal do telecomando, poderá controlar o seu televisor com o telecomando fornecido.

#### Nota

- Se substituir as pilhas do telecomando, é possível que o número de código seja reposto na programação predefinida (SONY). Volte a introduzir o número de código apropriado.

### Preparação do telecomando para controlar o televisor

**Carregue sem soltar em TV I/⏻ ao mesmo tempo que introduz o código do fabricante do televisor (consulte a tabela) utilizando as teclas numéricas. Em seguida, liberte TV I/⏻.**

Se tiver introduzido o código do fabricante com sucesso, o botão TV pisca duas vezes devagar. Se a programação falhar, o botão TV pisca cinco vezes rapidamente.



### Números de código de televisores que podem ser controlados

Se houver mais do que um número de código na lista, tente introduzir um de cada vez, até localizar o que funciona com o seu televisor.

Fabricante	Número de código
SONY	501 (predefinição), 502
DAEWOO	506
EMERSON	567
FUNAI	548
GE	509
GOLDSTAR/LG	503, 517, 544, 568
GRUNDIG	533
HITACHI	514
ITT	521, 522
JVC	516
LOEWE	518

Fabricante	Número de código
mitsubishi/mga	527
NEC	503
NOKIA	521, 522, 573, 575
PANASONIC	553, 572
PHILIPS	515, 518, 557, 570
PIONEER	526
RADIO SHACK	565
RCA/PROSCAN	510
SABA	530, 537, 558
SAMSUNG	515, 517, 544, 566, 569, 571, 574
SANYO	508, 545
SHARP	535, 565
TELEFUNKEN	547, 558
THOMSON	547, 549
TOSHIBA	541, 551
ZENITH	543

## Controlar o televisor com o telecomando

Pode controlar o televisor utilizando os seguintes botões. Para utilizar estes botões (outro que não THEATRE, TV , ) , defina o telecomando para o modo TV carregando em TV, de modo a que TV se acenda durante 1 segundo.

Para sair do modo TV, carregue em TV de modo a que TV pisque quatro vezes.















### Nota

- Durante o modo TV, se carregar nalgum dos seguintes botões, TV acende-se. (Dependendo da configuração do fabricante, alguns botões poderão não funcionar ou TV não se acender.)
- Quando carrega noutro botão que não os seguintes enquanto o telecomando está no modo TV, TV pisca quatro vezes e o telecomando sai automaticamente do modo TV, e o sistema é operado como função do botão premido.
- Pode não ser possível utilizar alguns dos botões ou nenhum dos botões, dependendo do televisor.

### Se carregar nos botões

TV  Ligar ou desligar o televisor.

### Se carregar nos botões

THEATRE	Desfrutar de ótimas imagens adequadas a filmes.
	Alternar a fonte de entrada do televisor entre o televisor e outras fontes de entrada. Após carregar em  , pode fixar a página actual do teletexto.
	Regular o volume do televisor.
PROG +/-, 	Seleccionar o canal do televisor. Após carregar em  , pode seleccionar a página de teletexto seguinte (  ) ou anterior (  ) .
	Desligar o som temporariamente.
Teclas numéricas, +/-	Seleccionar o canal do televisor. Após carregar em  , pode seleccionar a página de teletexto, introduzindo o número de página de três dígitos.
HOME	Apresentar o menu do televisor.
ANALOG	Alternar para o modo analógico.
DIGITAL	Alternar para o modo digital.
	Exibir a informação.
	Aceder ao teletexto.
	Apresentar o Digital Electronic Programme Guide (EPG).
TOOLS	Apresentar o menu de operações para o ecrã actual.
RETURN	Regressar ao canal ou camada anterior do menu do televisor.
	Mudar o formato do televisor ligado.
	Seleccionar o item no menu.
Botões coloridos (vermelho/verde/amarelo/azul)	Seleccionar as opções do menu.

### Sugestão

- A função destes botões é a mesma dos botões do telecomando do televisor SONY. Para saber mais pormenores, consulte o Manual de Instruções do televisor.

## Utilizar o temporizador

Pode definir uma hora pré-programada para desligar o sistema, para poder adormecer a ouvir música. Pode predefinir a hora em incrementos de 10 minutos.

### Carregue em SLEEP.

Sempre que carregar em SLEEP, o ecrã de minutos (o tempo restante) muda em passos de 10 minutos.

Quando programa o temporizador, “SLEEP” pisca no visor do painel frontal.

### Para verificar o tempo restante

Carregue em SLEEP uma vez.

### Para alterar o tempo restante

Carregue repetidamente em SLEEP para seleccionar a hora pretendida.

### Definir o temporizador utilizando o menu do sistema

- 1** Carregue em SYSTEM MENU.
- 2** Carregue repetidamente em  $\uparrow/\downarrow$  até “SLEEP MENU” aparecer no visor do painel frontal e, em seguida, prima  $\oplus$  ou  $\rightarrow$ .
- 3** Carregue em  $\uparrow/\downarrow$  para seleccionar uma definição.  
O ecrã de minutos (o tempo restante) muda em passos de 10 minutos.  
**Sugestão**
  - Pode seleccionar o tempo restante, carregando nas teclas numéricas. Neste caso, pode programar o tempo em incrementos de 1 minuto.
- 4** Carregue em  $\oplus$ .  
A definição é efectuada e “SLEEP” pisca no visor do painel frontal.
- 5** Carregue em SYSTEM MENU.  
O menu do sistema desliga-se.

## Alterar a luminosidade do visor do painel frontal

A luminosidade do visor do painel frontal pode ser definida para um de 2 níveis.

- 1** Carregue em SYSTEM MENU.
- 2** Carregue repetidamente em  $\uparrow/\downarrow$  até “DISP MENU” aparecer no visor do painel frontal e, em seguida, prima  $\oplus$  ou  $\rightarrow$ .
- 3** Carregue repetidamente em  $\uparrow/\downarrow$  até “DIMMER” aparecer no visor do painel frontal e, em seguida, prima  $\oplus$  ou  $\rightarrow$ .
- 4** Carregue repetidamente em  $\uparrow/\downarrow$  para seleccionar a luminosidade do visor do painel frontal.
  - “DIMMER OFF”: Claro.
  - “DIMMER ON”: Escuro.
- 5** Carregue em  $\oplus$ .  
A programação está concluída.
- 6** Carregue em SYSTEM MENU.  
O menu do sistema desliga-se.

# Desactivar os Botões da Unidade

## *(Bloqueio infantil)*

Pode desactivar os botões da unidade (excepto para I/⏻) para evitar uma operação indevida, como uma brincadeira de crianças (função de bloqueio infantil).

**Carregue em ■ na unidade durante mais de 5 segundos.**

“CHILD LOCK” e “ON” aparece no visor do painel frontal.

A função de bloqueio infantil é activada e os botões da unidade são bloqueados. (Pode operar o sistema através do telecomando.)

Para cancelar, carregue em ■ durante mais de 5 de segundos para que “CHILD LOCK” e “OFF” apareçam no visor do painel frontal.

### **Nota**

- Quando utiliza os botões da unidade enquanto a função de bloqueio infantil está ligada, “CHILD LOCK” aparece no visor do painel frontal.

# Sobre a demonstração

Pode activar/desactivar a demonstração no visor do painel frontal enquanto o sistema se encontra no modo de espera.

- 1 Carregue em SYSTEM MENU.**
- 2 Carregue repetidamente em ↑/↓ até “DISP MENU” aparecer no visor do painel frontal e, em seguida, prima ⊕ ou →.**
- 3 Carregue repetidamente em ↑/↓ até “DEMO” aparecer no visor do painel frontal e, em seguida, prima ⊕ ou →.**
- 4 Carregue em ↑/↓ para seleccionar uma definição.**
  - “DEMO ON”: Activado.
  - “DEMO OFF”: Desactivado.

A programação predefinida varia consoante a região.
- 5 Carregue em ⊕.**

A programação está concluída.
- 6 Carregue em SYSTEM MENU.**

O menu do sistema desliga-se.

### **Sugestão**

- Se comprar o sistema novo, ou se o sistema se encontrar nas programações predefinidas de fábrica (página 97), pode desactivar a demonstração carregando simplesmente em I/⏻ no telecomando.

---

# Poupar energia no modo de espera

Certifique-se de que as seguintes definições são efectuadas:

- [Controlo para HDMI] está definido para [Deslig.] (página 73).
- “S-AIR STBY” está definido para “STBY OFF” (página 69).
- “DEMO” está definido para “DEMO OFF” (página 82).
- [Modo de Espera] está definido para [Normal] (página 93).

## Utilizar o Ecrã de configuração

Pode fazer vários ajustes nas opções, por exemplo, de imagem e som.

Seleccione  (Configurar) no menu inicial quando desejar alterar as programações do sistema.

### Nota

- As programações de reprodução memorizadas no disco têm prioridade sobre as programações do Ecrã de configuração e algumas das funções descritas poderão não funcionar.

### 1 Carregue em HOME.

O menu inicial aparece no ecrã do televisor.

### 2 Carregue em para seleccionar [Config.].







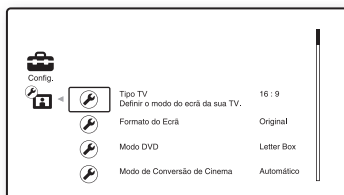





### 3 Carregue em para seleccionar o ícone da categoria de configuração e, em seguida, carregue em .

Exemplo: [Configurações de Vídeo]



Pode configurar as seguintes opções.

Ícone	Explicação
	<b>[Actualizar Rede] (página 85)</b> Atualiza o software do sistema.
	<b>[Configurações de Vídeo] (página 86)</b> Efectua as programações de vídeo de acordo com o tipo de tomadas de ligação.
	<b>[Configurações de Áudio] (página 89)</b> Efectua as programações de áudio de acordo com o tipo de tomadas de ligação.
	<b>[Configurações de visualização BD/DVD] (página 90)</b> Efectua programações detalhadas para reprodução de BD/DVD.
	<b>[Configurações Foto] (página 92)</b> Efectua programações relacionadas com fotografia.
	<b>[Definições HDMI] (página 93)</b> Efectua as programações HDMI.
	<b>[Configurações do Sistema] (página 93)</b> Efectua programações relacionadas com o sistema.
	<b>[Configurações de Rede] (página 94)</b> Efectua programações detalhadas para Internet e para a rede.
	<b>[Config. Fácil] (página 96)</b> Executa novamente a Configuração fácil para efectuar programações básicas.
	<b>[A repor] (página 97)</b> Repõe as predefinições de fábrica do sistema.

- 4** Carregue em  $\uparrow/\downarrow$  para seleccionar uma opção e, em seguida, carregue em  $\oplus$ . Surgem as opções do item seleccionado. Exemplo: [Tipo TV]

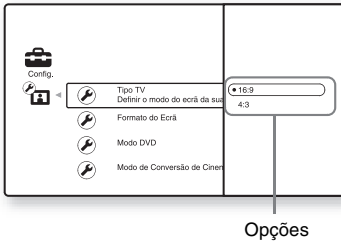

- 5** Carregue em  $\uparrow/\downarrow$  para seleccionar uma definição e carregue em  $\oplus$ . A programação é seleccionada e a configuração fica concluída. Surgem as opções do item seleccionado. Exemplo: [4:3]

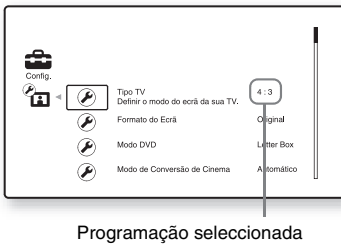

## [Actualizar Rede]

Pode actualizar e melhorar as funções do sistema. Para mais informações sobre as funções de actualização, consulte o seguinte website:

Para os clientes na Europa  
<http://support.sony-europe.com/>

Para os clientes na Austrália  
<http://www.sony-asia.com/support>

### Nota

- Não desligue o cabo de alimentação CA ou o cabo de rede durante a transferência ou a actualização de software.
- Durante a actualização, não estão disponíveis quaisquer operações, incluindo a abertura do tabuleiro do disco.
- Os tempos de transferência podem variar consoante o servidor ou o estado da linha.
- Quando aparecem mensagens de erro em ligações de rede, verifique as ligações de rede através de [Diagnóstico de Rede] de [Configurações de Internet] em [Configurações de Rede] (página 94).

### Sugestão

- O contador “UPDATE \*/9” (“\*” indica o passo de actualização) do visor do painel frontal também mostra a progressão da actualização.
- Pode verificar a versão de software actual seleccionando [Informação do Sistema] em [Configurações do Sistema] (página 93).
- As programações de [Config.] são mantidas após a actualização.
- O sistema informa-o sobre versões de software mais recentes quando [Notificação Actualização Software] está programado para [Ligado] (programação predefinida) (página 94).

## Para actualizar o software do sistema através da rede

- 1 Carregue em ↑/↓ para seleccionar [Actualizar Rede], e carregue em ⊕.**  
A unidade liga-se à rede e o ecrã pede uma confirmação.
- 2 Carregue em ←/→ para seleccionar [OK], e carregue em ⊕.**  
A unidade inicia a transferência e actualiza o software automaticamente.  
Depois de concluída a actualização, “COMPLETE” aparece durante 5 segundos no visor do painel frontal e, em seguida, o sistema desliga-se automaticamente.
- 3 Carregue em I/⏻ para ligar o sistema.**  
O sistema arranca com o software actualizado.

## Para actualizar o software do sistema através de um disco de actualização

Pode actualizar e melhorar as funções do sistema utilizando um disco de actualização fornecido pelo representante Sony ou pelos serviços técnicos autorizados da Sony.

- 1 Introduza o disco de actualização.**  
O ecrã pede a confirmação.
- 2 Seccione [OK] e, em seguida, carregue em ⊕.**  
É iniciada a actualização do software.  
Depois de concluída a actualização, “COMPLETE” aparece durante 5 segundos no visor do painel frontal e, em seguida, o sistema desliga-se automaticamente.
- 3 Carregue em I/⏻ para ligar o sistema.**  
O sistema arranca com o software actualizado.
- 4 Carregue em ▲ para retirar o disco.**

## [Configurações de Vídeo]

Pode efectuar as programações de vídeo de acordo com o tipo de tomadas de ligação.

### ■ [Tipo TV]

Pode seleccionar o formato do televisor ligado.

[16:9]: Seccione esta opção quando ligar um televisor 16:9 ou um televisor com a função do modo 16:9.

[4:3]: Seccione esta opção quando ligar a um televisor 4:3 sem a função de modo 16:9.

### ■ [Formato do Ecrã]

Pode seleccionar a configuração do ecrã para uma imagem de ecrã 4:3 num televisor 16:9.

[Original]: Seccione esta opção quando ligar a um televisor com a função de modo 16:9.

Apresenta uma imagem de ecrã 4:3 no formato 16:9 mesmo num televisor 16:9.

[Modo fixo]: Altera o tamanho da imagem de modo a caber no ecrã com o formato de imagem original.

### ■ [Modo DVD]

Pode seleccionar a configuração de ecrã para reprodução de imagens de ecrã 16:9 num televisor de ecrã 4:3 (seleccionável quando [Tipo TV] está definido para [4:3] e [Formato do Ecrã] está definido para [Modo fixo]).

[Letter Box]: Apresenta uma imagem 16:9 com faixas pretas na parte superior e inferior.



[Pan & Scan]: Apresenta uma imagem a toda a altura no ecrã inteiro, com os lados cortados.

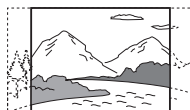



**■ [Modo de Conversão de Cinema]**

Pode definir o método de conversão de vídeo para sinais 480p/576p, 720p, 1080i ou 1080p\* da tomada HDMI OUT ou COMPONENT VIDEO OUT.

\* Apenas HDMI

**[Automático]:** Por norma, seleccione esta opção.

A unidade detecta automaticamente se o material se baseia em vídeo ou filme e muda para o método de conversão apropriado.

**[Vídeo]:** O método de conversão adequado ao material baseado em vídeo será sempre seleccionado, independentemente do material.

**■ [Formato Saída de Vídeo]**

Pode seleccionar o tipo de tomada a emitir sinais de vídeo. Para mais informações, consulte “Resolução de Saída de Vídeo” (página 111).

**1** Carregue em  $\uparrow/\downarrow$  para seleccionar o tipo de tomada para emitir sinais de vídeo, e carregue em  $\oplus$ .

**Nota**

- Quando ligar a tomada HDMI OUT e outras tomadas de saída de vídeo simultaneamente, seleccione [Componente de Vídeo].

**[Método de ligação da TV]**

**[HDMI]:** Emite sinais da tomada HDMI OUT de acordo com a programação [Resolução HDMI] de baixo.

**[Componente de Vídeo]:** Emite sinais das tomadas COMPONENT VIDEO OUT de acordo com a programação [Resolução do Componente] de baixo.

**[Vídeo]:** Emite sinais da tomada VIDEO OUT.

**2** (Quando seleccionar [HDMI] ou [Componente de Vídeo]) Carregue em  $\uparrow/\downarrow$  para seleccionar o tipo de sinal para a tomada HDMI OUT ou COMPONENT VIDEO OUT e carregue em  $\oplus$ .

Quando altera a resolução de saída de vídeo, é apresentada uma imagem na resolução seleccionada durante cerca de 30 segundos e, em seguida, o ecrã pede uma confirmação.

Siga as instruções do ecrã.

“HD” acende-se no visor do painel frontal quando emitir sinais de vídeo 720p/1080i/1080p.

**Nota**

- Se a imagem estiver distorcida ou não aparecer qualquer imagem, aguarde cerca de 30 segundos sem premir qualquer botão. O visor regressa ao ecrã de programação da resolução.
- Se a resolução de saída de vídeo seleccionada estiver incorrecta, não aparece qualquer imagem no ecrã quando carrega em qualquer botão dentro de um período de 30 segundos. Nesse caso, pressione sem soltar  $\blacktriangleright$  e  $\blacktriangleleft$  na unidade durante mais do que 5 segundos para repor a resolução de saída de vídeo para a resolução mais baixa.
- Quando ligar a tomada HDMI OUT e outras tomadas de saída de vídeo simultaneamente, os sinais de vídeo podem não ser emitidos das tomadas, exceptuando da tomada HDMI OUT, quando [Automático] ou [1080p] estiver seleccionado.

**[Resolução HDMI]/[Resolução do Componente]**

**[Automático]** (apenas HDMI): Por norma, seleccione esta opção.

A unidade emite sinais que começam a partir da resolução mais alta aceite pelo televisor:

1080p > 1080i > 720p > 480p/576p > 480i/576i

Se o formato de imagem resultante não for o desejado, experimente outra programação adequada ao seu televisor.

**[480i/576i]:** Emite sinais de vídeo 480i/576i.

**[480p/576p]:** Emite sinais de vídeo 480p/576p.

**[720p]:** Emite sinais de vídeo 720p.

**[1080i]:** Emite sinais de vídeo 1080i.

**[1080p]** (apenas HDMI): Emite sinais de vídeo 1080p.

---

### ■ [Saída BD-ROM 1080/24p]

Pode programar a emissão de sinais de vídeo 1920 × 1080p/24 Hz quando reproduzir materiais baseados em filme em BD-ROM (720p/24 Hz ou 1080p/24 Hz).

Os sinais de vídeo 1920 × 1080p/24 Hz podem ser emitidos quando estiverem cumpridas todas as condições.

- Pode ligar um televisor compatível com 1080/24p utilizando a tomada HDMI OUT,
- [Formato Saída de Vídeo] é definido para [HDMI], e
- [Resolução HDMI] é definido para [Automático] ou [1080p].

O indicador 24P acende-se quando são emitidos sinais de vídeo 1920 × 1080p/24 Hz.

[Automático]: Emite apenas sinais de vídeo 1920 × 1080p/24 Hz quando é ligado um televisor compatível com 1080/24p utilizando a tomada HDMI OUT.

[Ligado]: Emite sinais de vídeo 1920 × 1080p/24 Hz independentemente do tipo de televisor.

[Deslig.]: Seleccione esta opção quando o seu televisor não for compatível com sinais de vídeo 1080/24p.

#### Nota

- Os sinais de vídeo podem não ser emitidos quando [Saída BD-ROM 1080/24p] estiver definido para [Ligado].

---

### ■ [YCbCr/RGB (HDMI)]

Pode definir a programação de cor para emissão de sinais de vídeo da tomada HDMI OUT.

Seleccione a programação que corresponde ao tipo de televisor.

[Automático]: Detecta automaticamente o tipo de dispositivo externo e muda para a programação de cor correspondente.

[YCbCr (4:2:2)]: Emite sinais de vídeo YCbCr 4:2:2.

[YCbCr (4:4:4)]: Emite sinais de vídeo YCbCr 4:4:4.

[RGB (16-235)]: Seleccione esta opção quando ligar a um dispositivo com uma tomada DVI compatível com HDCP.

[RGB (0-255)]: Seleccione esta opção quando ligar a um dispositivo RGB (0-255).

---

### ■ [x.v.Saída de Cor]

Define a opção de enviar ou não informação xvYCC para o televisor ligado.

A combinação de vídeo compatível com xvYCC com um televisor que suporta a visualização de x.v.Colour possibilita uma reprodução mais precisa das cores dos objectos presentes num ambiente natural.

[Automático]: Por norma, seleccione esta opção.

[Deslig.]: Seleccione esta opção quando a imagem for instável ou as cores não parecerem naturais.

---

### ■ [Modo de Pausa] (apenas BD/DVD VIDEO/DVD-R/DVD-RW)

Pode seleccionar a imagem no modo de pausa.

[Automático]: A imagem, incluindo motivos que se movem de forma dinâmica, é emitida sem tremer. Esta posição é a selecção normal.

[Fotograma]: A imagem, incluindo motivos que não se movem de forma dinâmica, é reproduzida com alta resolução.

## [Configurações de Áudio]

Pode efectuar os ajustes de áudio.

### ■ [Configuração de Áudio BD]

Pode seleccionar a opção de misturar ou não misturar o áudio interactivo (som de botão, som de efeito, etc.) e o áudio secundário (comentário) quando reproduzir um BD com esse tipo de áudio.

[Mistura]: Emite o áudio obtido com a mistura de áudio interactivo e áudio secundário com áudio primário.

[Directa]: Emite apenas o áudio primário.

### ■ [Áudio DRC] (apenas BD/DVD VIDEO)

Pode comprimir a gama dinâmica da faixa de áudio. [Áudio DRC] é útil para ver filmes à noite com volume baixo.

[Automático]: Realiza a reprodução na gama dinâmica especificada pelo disco (apenas BD-ROM).

[Deslig.]: Sem compressão da gama dinâmica.  
[Ligado]: O sistema reproduz a faixa de áudio com o tipo de gama dinâmica que o engenheiro de som desejou.

### ■ [Atenuar - TV]

Pode ocorrer distorção quando ouvir um componente ligado às tomadas TV (AUDIO IN L/R). Para evitar a distorção, reduza o nível de entrada no aparelho. A distorção não é uma avaria e vai depender do componente ligado.

[Ligado]: Atenua o nível de entrada. O nível de saída é alterado.

[Deslig.]: Nível de entrada normal.

### ■ [Atenuar - AUDIO]

Pode ocorrer distorção quando ouvir um componente ligado às tomadas AUDIO (AUDIO IN L/R). Para evitar a distorção, reduza o nível de entrada no aparelho. A distorção não é uma avaria e vai depender do componente ligado.

[Ligado]: Atenua o nível de entrada. O nível de saída é alterado.

[Deslig.]: Nível de entrada normal.

### ■ [Saída Áudio BD/DVD]



Este sistema não emite som multi-canal da tomada HDMI OUT e das colunas do sistema simultaneamente. Pode seleccionar o método de saída.

[Apenas altifalante]: Emite som multi-canal apenas a partir das colunas do sistema.

[Prior. altifalante]: Emite som multi-canal das colunas do sistema e sinais PCM linear de 2 canais da tomada HDMI OUT.

[Prior. HDMI]: Emite som estéreo de 2 canais das colunas do sistema e activa a emissão de som da tomada HDMI OUT. O formato de som da tomada HDMI OUT depende do componente ligado.

#### Nota

- Quando definir [Saída Áudio BD/DVD] para [Prior. HDMI], aparece uma mensagem de confirmação no ecrã do televisor. Carregue em   para seleccionar [OK], e concluir a configuração.
- Quando definir [Saída Áudio BD/DVD] para [Prior. HDMI], as funções SOUND MODE, DYNAMIC BASS, NIGHT, "TONE" e "DEC. MODE" são desactivadas.
- Quando a função Controlo de Áudio do Sistema (página 75) estiver activada, esta definição pode mudar automaticamente.

---

### ■ [Efeito de Som]

Pode definir os efeitos de som do sistema (SOUND MODE, DYNAMIC BASS, NIGHT, “TONE” e “DEC. MODE”) para ligado/desligado.

[Ligado]: Activa todos os efeitos de som do sistema. O limite superior da frequência de amostragem está definido para 48kHz.

[Deslig.]: Os efeitos de som são desactivados. Selecione esta opção quando não desejar definir o limite superior da frequência de amostragem.

---

### ■ [Configurações do Altifalante]

Para obter o melhor som surround possível, configure os altifalantes. Para mais informações, consulte “Programação das Colunas” (página 77).

---

### ■ [Calibragem Auto]

Pode calibrar automaticamente as definições apropriadas. Para mais informações, consulte “Calibrar automaticamente as programações adequadas” (página 76).

---

---

## [Configurações de visualização BD/DVD]

Pode efectuar programações detalhadas para reprodução de BD/DVD.

---

### ■ [Menu BD/DVD]

Pode seleccionar o idioma de menu predefinido para BD-ROM ou DVD VIDEO.

Quando selecciona [Selec Código Idioma], aparece o ecrã para introdução do código de idioma. Introduza o código do seu idioma consultando “Lista de códigos de idioma” (página 114).

---

### ■ [Áudio]

Pode seleccionar o idioma de faixa predefinido para BD-ROM ou DVD VIDEO.

Se seleccionar [Original], é seleccionado o idioma prioritário do disco.

Quando selecciona [Selec Código Idioma], aparece o ecrã para introdução do código de idioma. Introduza o código do seu idioma consultando “Lista de códigos de idioma” (página 114).

---

### ■ [Legenda]



Pode seleccionar o idioma de legenda predefinido para BD-ROM ou DVD VIDEO.

Quando selecciona [Selec Código Idioma], aparece o ecrã para introdução do código de idioma. Introduza o código do seu idioma consultando “Lista de códigos de idioma” (página 114).

---

### ■ [Controlo Parental de BD]

A reprodução de alguns BD-ROM pode ser restringida de acordo com a idade dos utilizadores. É possível bloquear ou substituir certas cenas por outras diferentes.

- 1** Introduza a sua password de quatro dígitos utilizando as teclas numéricas.
- 2** Carregue em / para seleccionar [OK] e carregue em .

### 3 Carregue em ↑/↓ para seleccionar uma restrição de idade e, em seguida, carregue em ⊕.

Quanto mais baixo for o valor, maior será a limitação.

Se seleccionar [Selec Restrição Idade], pode introduzir o nível de restrição de idade de [0] a [255] utilizando ←/↑/↓/→ e as teclas numéricas.

#### Para cancelar a programação de Controlo Parental

Seleccione [Sem Restrições].

#### Nota

- Se se esquecer da password, reinicie o sistema (página 97) e defina uma nova password (consulte [Senha] (página 92)).
- Quando reproduzir um disco que não tenha a função de Controlo Parental, não pode restringir a reprodução nesta unidade.
- Dependendo do disco, o sistema poderá pedir-lhe para alterar o nível de Controlo Parental durante a reprodução do disco. Nesse caso, introduza a sua password e, em seguida, altere o nível.
- Quando [255] é seleccionado em [Selec Restrição Idade], o Controlo Parental é cancelado.

#### Sugestão

- Pode alterar a password. Consulte [Senha] (página 92).

#### ■ [Controlo Parental de DVD]

A reprodução de alguns DVD VIDEOS pode ser limitada de acordo com um nível pré-determinado, como a idade dos utilizadores. É possível bloquear ou substituir certas cenas por outras diferentes.

### 1 Introduza a sua password de quatro dígitos utilizando as teclas numéricas.

### 2 Carregue em ↑/↓ para seleccionar [OK] e carregue em ⊕.

### 3 Carregue em ↑/↓ para seleccionar um nível e, em seguida, carregue em ⊕.

Quanto mais baixo for o valor, maior será a limitação.

#### Para cancelar a programação de Controlo Parental

Seleccione [Sem Restrições].

#### Nota

- Se se esquecer da password, reinicie o sistema (página 97) e defina uma nova password (consulte [Senha] (página 92)).
- Quando reproduzir um disco que não tenha a função de Controlo Parental, não pode restringir a reprodução nesta unidade.
- Dependendo do disco, o sistema poderá pedir-lhe para alterar o nível de Controlo Parental durante a reprodução do disco. Nesse caso, introduza a sua password e, em seguida, altere o nível.

#### Sugestão

- Pode alterar a password. Consulte [Senha] (página 92).

#### ■ [Cód Região Controlo Parental]

A reprodução de alguns BD-ROM ou DVD VIDEO pode ser limitada de acordo com a área geográfica. É possível bloquear ou substituir certas cenas por outras diferentes.

### 1 Introduza a sua password de quatro dígitos utilizando as teclas numéricas.

### 2 Carregue em ↑/↓ para seleccionar [OK] e carregue em ⊕.

### 3 Carregue em ↑/↓ para seleccionar uma restrição por região, e carregue em ⊕.

Quando selecciona [Selec Código Região], aparece o ecrã para introdução do código de região. Introduza o código de restrição por região consultando “Lista de Códigos de Regiões/Controlo Parental” (página 114).

#### Nota

- Se se esquecer da password, reinicie o sistema (página 97) e defina uma nova password (consulte [Senha] (página 92)).
- Quando reproduzir um disco que não tenha a função de Controlo Parental, não pode restringir a reprodução nesta unidade.
- Dependendo do disco, o sistema poderá pedir-lhe para alterar o nível de Controlo Parental durante a reprodução do disco. Nesse caso, introduza a sua password e, em seguida, altere o nível.

#### Sugestão

- Pode alterar a password. Consulte [Senha] (página 92).

---

### ■ [Senha]

Pode definir ou alterar a senha para a função de Controlo Parental. Uma senha permite-lhe definir uma restrição para reprodução de BD-ROM ou DVD VIDEO. Se necessário, pode diferenciar os níveis de restrição para BD-ROM e DVD VIDEO.

- 1** Introduza a sua password de quatro dígitos utilizando as teclas numéricas.
- 2** Carregue em ↑/↓ para seleccionar [OK] e carregue em ⊕ .

### Para alterar a password

- 1** Após o Passo 1, introduza a sua password de quatro dígitos utilizando as teclas numéricas.
- 2** Carregue em ↑/↓ para seleccionar [OK] e carregue em ⊕ .
- 3** Introduza uma nova password utilizando as teclas numéricas.
- 4** Carregue em ↑/↓ para seleccionar [OK] e carregue em ⊕ .

---

### ■ [Camada Reprod Disco Híbrido]

Pode seleccionar a prioridade de camada quando reproduzir um Disco Híbrido. Para alterar a programação, desligue o sistema e volte a ligá-lo.

[BD]: Reproduz a camada BD.

[DVD/CD]: Reproduz a camada DVD ou CD.

---

### ■ [Ligação à Internet de BD]

Pode definir a opção de permitir ou não ligações de Internet a partir dos conteúdos de um BD (em modo BDMV) em reprodução. São necessárias ligações de rede e configurações para utilizar esta função (página 94).

[Permite]: Por norma, seleccione esta opção.

[Não permite]: Proíbe a ligação de Internet.

---

## [Configurações Foto]

Pode efectuar configurações relacionadas com fotografia.

---

### ■ [Vel Slideshow]

Pode alterar a velocidade da apresentação.

[Rápida]: As fotografias mudam rapidamente.

[Normal]: As fotografias mudam à velocidade normal.

[Lenta]: As fotografias mudam lentamente.

## [Definições HDMI]

Pode efectuar as definições HDMI.

### ■ [Controlo para HDMI]

Pode definir a função [Controlo para HDMI] para activado/desactivado. Para mais informações, consulte “Utilizar a Função Controlo para HDMI para o “BRAVIA” Sync” (página 73).

[Ligado]: Activado. Pode utilizar mutuamente os componentes que estão ligados com um cabo HDMI.

[Deslig.]: Desactivado.

### ■ [Limite de Volume]

Se alterar o método de saída do televisor para a coluna do sistema no menu do televisor, ou pressionando THEATRE, o Controlo de Áudio do Sistema (página 75) é activado e pode ser emitido som de volume alto, dependendo do nível de volume do sistema. Pode evitar isto, limitando o nível máximo do volume.

[Nível3]: O nível de volume máximo está definido para 10.

[Nível2]: O nível de volume máximo está definido para 15.

[Nível1]: O nível de volume máximo está definido para 20.

[Deslig.]: Desactivado.

#### Nota

- Esta função está apenas disponível quando liga a unidade e o televisor com um cabo HDMI e [Controlo para HDMI] estiver definido para [Ligado].

## [Configurações do Sistema]

Pode efectuar configurações relacionadas com o sistema.

### ■ [OSD]

Pode seleccionar o seu idioma para o sistema nas visualizações de ecrã.

### ■ [Modo de Espera]

Pode encurtar o tempo de arranque quando ligar o sistema.

[Início Rápido]: Encurta o tempo de arranque a partir do modo de espera. Pode utilizar o sistema rapidamente após activar esta função.

[Normal]: A programação predefinida.

#### Nota

- Quando [Modo de Espera] estiver definido para [Início Rápido], o consumo de energia será mais elevado do que quando [Modo de Espera] está definido para [Normal].

### ■ [Visualização Automática]

Pode visualizar informações quando mudar os modos de áudio ou durante a reprodução.

[Ligado]: Apresenta automaticamente informações no ecrã quando mudar os títulos de visualização, modos de imagem, sinais de áudio, etc.

[Deslig.]: Apresenta informações apenas quando carrega em  DISPLAY.

### ■ [Protecção de Ecrã]

A imagem de protecção de ecrã aparece quando não utiliza o sistema durante mais de 15 minutos enquanto uma visualização de ecrã, como o menu inicial, é apresentada no ecrã do televisor. A imagem de protecção de ecrã ajuda-o a evitar que o ecrã fique danificado (fantasma).

[Ligado]: Activa a função de protecção de ecrã.

[Deslig.]: Desactivado.

---

### ■ [Notificação Actualização Software]

Pode obter informações sobre versões de software mais recentes. A informação aparece no ecrã do televisor quando liga o sistema. São necessárias ligações de rede e configurações para utilizar esta função (página 94).

[Ligado]: Programa o sistema para o informar sobre versões de software mais recentes (página 85).

[Deslig.]: Desactivado.

---

### ■ [Informação do Sistema]

Pode visualizar informações sobre a versão de software do sistema e o endereço MAC.

---



## [Configurações de Rede]



Pode efectuar programações detalhadas para Internet e para a rede.

---

### ■ [Configurações de Internet]

Estas opções são necessárias quando ligar à Internet através de um cabo de rede. Introduza os valores (alfanuméricos) respectivos para o seu router de banda larga ou router sem fios LAN. As opções que têm de ser configuradas podem diferir, consoante o fornecedor de Internet ou o router. Para mais informações, consulte os manuais de instruções fornecidos pelo fornecedor de Internet ou com o router.

**1** Carregue em  para seleccionar [Aquisição de Endereço IP], e carregue em .

**2** Carregue em  para seleccionar uma opção e, em seguida, carregue em .

[Use DHCP]: Selecciona esta opção quando as programações de servidor DHCP (Dynamic Host Configuration Protocol) forem disponibilizadas pelo seu fornecedor de Internet. As programações de rede necessárias para o sistema serão atribuídas automaticamente.

Se programar [Aquisição Auto Servidor DNS] para [Deslig.], configure a seguinte opção:

- [Servidor DNS (Primário)]
- [Servidor DNS (Secundário)]

[Usar Endereço de IP fixo]: Defina o endereço IP manualmente de acordo com o seu ambiente de rede.

Programa as seguintes opções:

- [Endereço IP]
- [Máscara Subnet]
- [Gateway Predefinido]
- [Servidor DNS (Primário)]
- [Servidor DNS (Secundário)]



**Nota**

- Quando definir manualmente os endereços [Servidor DNS (Primário)]/[Servidor DNS (Secundário)], introduza o endereço [Servidor DNS (Primário)]. Caso contrário, [Configurações de Internet] serão programadas incorrectamente.

**3 Se o seu ISP tiver uma definição de servidor proxy específica, carregue em ↕ para seleccionar [Configurações Proxy], e carregue em ⊕.**

Aparece o ecrã [Configurações Proxy].

Se o servidor proxy não tiver uma definição específica, avance para o Passo 8.

**4 Carregue em ↕ para seleccionar [Uso do Servidor Proxy], e carregue em ⊕.**

**5 Carregue em ↕ para seleccionar [Ligado], e em seguida, carregue em ⊕.**

**6 Seleccione [Servidor Proxy] e [Porta], e introduza as definições.**

Para introduzir o servidor proxy, consulte “Para introduzir caracteres” (página 95).

**7 Carregue em RETURN.**

**8 Carregue em ↕ para seleccionar [Diagnóstico de Rede], e carregue em ⊕.**

**9 Carregue em ←/→ para seleccionar [Iniciar] e, em seguida, carregue em ⊕.**

**10 Certifique-se de que aparece a mensagem [As ligações de rede estão correctas].**

A configuração terminou. Se a mensagem não aparecer, siga as mensagens do ecrã.

## Para introduzir caracteres

O ecrã para introdução de caracteres aparece quando selecciona [Servidor Proxy] em [Configurações Proxy].

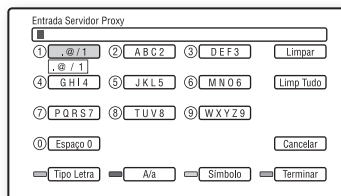

**1 Carregue na tecla numérica repetidamente para seleccionar um carácter.**

Exemplo:

Carregue na tecla numérica 3 uma vez para introduzir [D].

Carregue na tecla numérica 3 três vezes para introduzir [F].

**2 Carregue em →, e introduza o carácter seguinte.**

**3 Carregue no botão azul ([Terminar]) para concluir.**

Podem utilizar os seguintes botões para introduzir caracteres.

Botões	Detalhes
Botão vermelho [Tipo Letra]	Activa no teclado a opção de alfabeto ou de números.
Botão verde [A/a]	Activa no teclado a opção de maiúsculas ou minúsculas.
Botão amarelo [Símbolo]	Apresenta o teclado para símbolos.
Botão azul [Terminar]	A introdução é activada e o sistema regressa ao visor anterior.
CLEAR [Limpar]/[Limp Tudo]	Apaga o carácter à direita do cursor. Para apagar todos os caracteres apresentados, carregue sem soltar em CLEAR durante 2 segundos ou mais.
RETURN [Cancelar]	Regressa ao ecrã anterior, cancelando a introdução.

Botões	Detalhes
←/↑/↓/→, ⊕	<ul style="list-style-type: none"> <li>• Selecione uma função de introdução utilizando ←/↑/↓/→, e carregue em ⊕.</li> <li>• Introduza os caracteres do seguinte modo: <ul style="list-style-type: none"> <li>①Selecione um painel de selecção de caracteres utilizando ←/↑/↓/→, e carregue em ⊕.</li> <li>②Selecione um carácter com ←/→, e carregue em ⊕.</li> </ul> </li> </ul>

## [Config. Fácil]

1-2-3





Pode executar novamente a Configuração fácil para efectuar programações básicas.

- 1** Carregue em ←/→ para seleccionar [Iniciar] e, em seguida, carregue em ⊕.
- 2** Siga as instruções para “Passo 4: Realização da Configuração Fácil” (página 36) a partir do Passo 4.

## [A repor]

### Configurar novamente as definições do sistema que não as definições relacionadas com a password

Pode configurar novamente as definições do sistema para as programações predefinidas. As definições podem ser reiniciadas por grupo de funções. Todas as programações do grupo serão reiniciadas.

- 1** Carregue em  para seleccionar [Repor para as predefinições de fábrica], e carregue em .
- 2** Carregue em  para seleccionar as programações que pretende repor nas predefinições, e carregue em .



Pode repor as seguintes programações:

- [Configurações de Vídeo]
- [Configurações de Áudio]
- [Configurações de visualização BD/DVD] (excepto para as definições [Controlo Parental de BD], [Controlo Parental de DVD], [Cód Região Controlo Parental] e [Senha])
- [Configurações Foto]
- [Definições HDMI]
- [Configurações do Sistema]
- [Configurações de Rede]
- [Todas as Configurações] (excepto para as definições [Controlo Parental de BD], [Controlo Parental de DVD], [Cód Região Controlo Parental] e [Senha])

O ecrã pede a confirmação.

#### Nota





- Quando [Todas as Configurações] estiver seleccionado, todas as definições do sistema que não as definições relacionadas com a password são reiniciadas, e o sistema é desligado.
- As definições para “Ajustar imagens para vídeos” (página 51) não são reiniciadas.

- 3** Carregue em  para seleccionar [Iniciar] e, em seguida, carregue em .

Para cancelar, seleccione [Cancelar].

### Configurar novamente todas as definições do sistema para as predefinições

Pode configurar novamente todas as definições do sistema para as programações predefinidas.

- 1** Carregue em  para seleccionar [Repor para as predefinições de fábrica], e carregue em .
- 2** Carregue em  para seleccionar [Todas as Configurações] e, em seguida, carregue em .
- 3** Carregue em  e VOLUME – na unidade simultaneamente durante mais de 5 segundos.

Todas as definições do sistema são reiniciadas para as programações predefinidas e o sistema é desligado.

#### Nota

- As definições para “Ajustar imagens para vídeos” (página 51) não são reiniciadas.

# Precauções

## Sobre segurança

- Para evitar o risco de incêndio ou choque eléctrico, não coloque recipientes com líquidos, como jarras, em cima do sistema, nem o coloque próximo de água, como uma banheira ou um chuveiro. Se deixar cair qualquer objecto sólido ou líquido dentro da caixa do sistema, desligue-o da corrente e mande-o verificar por um técnico qualificado antes de voltar a utilizá-lo.
- Não toque no cabo de alimentação CA com as mãos molhadas. Se o fizer, pode provocar um choque eléctrico.

## Fontes de alimentação

- Desligue o aparelho da tomada de parede se não tencionar utilizá-lo durante um período de tempo prolongado. Para desligar o cabo, puxe pela ficha e nunca pelo próprio cabo.

## Instalação

- Coloque o sistema num local com ventilação adequada para evitar o seu sobreaquecimento.
- Com um volume de som alto, durante grandes períodos de tempo, a caixa fica quente ao toque. Isto não é uma avaria. No entanto, evite tocar na caixa. Não coloque o sistema num espaço fechado com má ventilação, já que tal poderia provocar o seu sobreaquecimento.
- Não tape os orifícios de ventilação, colocando objectos sobre o sistema. O sistema encontra-se equipado com um amplificador de grande potência. Caso os orifícios de ventilação estejam obstruídos, o sistema pode sobreaquecer e deixar de funcionar correctamente.
- Não coloque o sistema sobre superfícies (tapetes, cobertores, etc.) ou junto de materiais (cortinas, reposteiros) que possam bloquear os orifícios de ventilação.
- Não instale o sistema num espaço fechado, como uma estante ou unidade semelhante.
- Não instale o sistema junto de fontes de calor como, por exemplo, radiadores ou saídas de ar ou num local exposto à luz solar directa, pó excessivo, vibrações mecânicas ou choques.
- Não instale o sistema numa posição inclinada. Este aparelho foi concebido para funcionar apenas na posição horizontal.

- Afaste o sistema e os discos dos componentes com ímanes fortes como, por exemplo, fornos de microondas ou colunas de som de grandes dimensões.
- Não coloque objectos pesados em cima do sistema.

## Funcionamento

- Se o sistema for transportado directamente de um local frio para um local quente ou se for colocado numa sala muito húmida, pode ocorrer condensação de humidade nas lentes que se encontram no interior da unidade. Se esta situação ocorrer, o funcionamento do sistema pode ser afectado. Neste caso, retire o disco e deixe o sistema ligado durante cerca de meia hora até que a humidade se evapore.
- Não se esqueça de retirar o disco quando transportar o sistema. Se não o fizer, o disco pode ficar danificado.
- Se deixar cair qualquer coisa dentro da caixa do aparelho, desligue-o da corrente e mande-o verificar por um técnico qualificado antes de voltar a utilizá-lo.

## Ajustar o volume

- Não aumente o volume quando estiver a ouvir uma secção com níveis de entrada muito baixos ou sem sinais áudio. Se o fizer, quando reproduzir uma secção com picos de volume, as colunas podem ficar danificadas.

## Limpeza

- Limpe a caixa do aparelho, o painel e os controlos com um pano macio ligeiramente humedecido numa solução de detergente suave. Não utilize nenhum tipo de esfregão abrasivo, pó de limpeza ou dissolvente como, por exemplo, álcool ou benzina. Se tiver dúvidas ou problemas relacionados com o sistema, consulte o agente Sony da sua zona.

## Discos de limpeza, produtos de limpeza de discos/lentes

- **Não utilize discos de limpeza ou produtos de limpeza de discos/lentes (incluindo de tipo húmido ou em spray). Estes produtos podem provocar avarias no aparelho.**

## Sobre a substituição de peças

- Se este sistema tiver de ser reparado, as peças reparadas podem ser recolhidas para fins de reutilização ou de reciclagem.

## Cor do televisor

- Se as colunas provocarem irregularidades na cor do ecrã do televisor, desligue o televisor e volte a ligá-lo passados 15 a 30 minutos. Se a irregularidade na cor persistir, afaste as colunas do televisor.

### AVISO IMPORTANTE

Cuidado: Este sistema pode manter indefinidamente no ecrã do televisor uma imagem de vídeo fixa ou um menu. Se a imagem de vídeo fixa ou o menu permanecerem no ecrã do televisor durante um longo período de tempo, corre o risco de danificar definitivamente o ecrã do televisor. O risco de ocorrência de uma situação deste tipo é maior nos televisores de retro projecção.

## Transportar o sistema

Antes de deslocar o sistema, certifique-se de que não estão colocados discos e retire o cabo de alimentação CA da tomada de parede.

## Sobre a função S-AIR

- Como a função S-AIR transmite som por ondas de rádio, preste especial atenção ao seguinte:
  - O som pode saltar quando as ondas de rádio forem obstruídas. Esta é uma característica das ondas de rádio e não se trata de uma avaria.
  - O equipamento que gera energia electromagnética, como um micro-ondas, pode interferir na transmissão do som.
- Como a função S-AIR utiliza ondas de rádio que partilham a mesma frequência que outros sistemas sem fios, como uma Rede local sem fios ou Bluetooth, pode ocorrer interferência ou a transmissão pode ser fraca. Neste caso, efectue os seguintes passos:
  - Não instale o sistema próximo de outros sistemas sem fios.
  - Não utilize o sistema e outros sistemas sem fios simultaneamente.
- A distância de transmissão varia consoante o ambiente de utilização. Determine um local em que a transmissão entre a unidade principal e unidade secundária S-AIR seja mais eficaz, e instale a unidade principal e unidade secundária S-AIR nesse local.

## Notas sobre os discos

### Manuseamento dos discos

- Para manter o disco limpo, pegue-lhe pelas extremidades. Não toque na sua superfície.
- Não cole papéis nem fita adesiva no disco.



- Não exponha o disco à incidência directa dos raios solares ou a fontes de calor como, por exemplo, saídas de ar quente, nem o deixe dentro de um carro estacionado ao sol, uma vez que a temperatura no seu interior pode subir consideravelmente.
- Depois de reproduzir o disco, guarde-o na respectiva caixa.

### Limpeza

- Antes de reproduzir o disco, limpe-o com um pano de limpeza. Limpe o disco de dentro para fora.



- Não utilize dissolventes como, por exemplo, benzina, diluente, produtos de limpeza à venda no mercado ou spray anti-estático destinado aos LPs de vinil.

Este sistema apenas pode reproduzir discos normais circulares. A utilização de discos não-circulares ou não-normais (por exemplo, em forma de cartão, coração ou estrela) pode provocar uma avaria.

Não utilize um disco com acessórios comercialmente disponíveis, como etiquetas ou um aro.



# Resolução de problemas

Se ocorrer algum dos problemas descritos abaixo durante a utilização do sistema, consulte este guia de resolução de problemas para tentar solucioná-lo antes de solicitar a reparação. Se o problema persistir, contacte o agente Sony da sua zona.



Tenha em atenção que, se os técnicos mudarem algumas peças durante a reparação, estas poderão ficar retidas.

Em caso de problema com a função S-AIR, solicite a um agente Sony a verificação conjunta de todo o sistema (unidade principal e unidade secundária S-AIR).

## Alimentação





Sintoma	Solução
A alimentação não está ligada.	<ul style="list-style-type: none"><li>• Verifique se o cabo de alimentação CA está ligado com firmeza.</li><li>• Carregue em  depois de “STANDBY” desaparecer do visor do painel frontal.</li></ul>
Se “PROTECTOR” e “PUSH POWER” aparecerem alternadamente no visor do painel frontal.	<p>Carregue em  para desligar o sistema e verifique os seguintes itens após “STANDBY” desaparecer.</p> <ul style="list-style-type: none"><li>• Os cabos das colunas + e – estão em curto-circuito?</li><li>• Está a usar apenas as colunas especificadas?</li><li>• Há alguma coisa a bloquear os orifícios de ventilação do sistema?</li><li>• Depois de verificar os itens acima e de resolver quaisquer problemas, ligue o sistema. Se a causa do problema não puder ser encontrada mesmo depois de ter verificado os itens acima, consulte um agente Sony da sua zona.</li></ul>

## Imagem

Sintoma	Solução
Não aparece imagem.	<ul style="list-style-type: none"><li>• Os cabos de ligação ao vídeo não estão bem ligados.</li><li>• Os cabos de ligação ao vídeo estão danificados.</li><li>• O aparelho não está ligado à tomada correcta de entrada do televisor (página 24).</li><li>• A entrada de vídeo do televisor não está regulada para que se possa ver as imagens no sistema.</li><li>• Verifique o método de saída no seu sistema (página 24).</li><li>• Volte a ligar o cabo de ligação com firmeza.</li><li>• O aparelho está ligado a um dispositivo de entrada que não é compatível com HDCP (High-bandwidth Digital Content Protection) (“HDMI” não se acende no painel frontal) (página 24).</li><li>• Quando reproduzir um DVD de dupla camada, o vídeo e o áudio podem ser momentaneamente interrompidos no ponto em que as camadas mudam.</li></ul>
Não aparece imagem quando a resolução de saída de vídeo seleccionada em [Formato Saída de Vídeo] for incorrecta.	<ul style="list-style-type: none"><li>• Nesse caso, pressione sem soltar  e  na unidade durante mais do que 5 segundos para repor a resolução de saída de vídeo para a resolução mais baixa.</li></ul>
Os sinais de vídeo não são emitidos das tomadas, excepto da tomada HDMI OUT, quando ligar a tomada HDMI OUT e outras tomadas de saída de vídeo simultaneamente.	<ul style="list-style-type: none"><li>• Defina [Formato Saída de Vídeo] para [Componente de Vídeo] (página 87).</li></ul>

Sintoma	Solução
A área escura da imagem é demasiado escura/a área clara é demasiado clara ou pouco natural.	<ul style="list-style-type: none"> <li>Defina [Modo Qualid Imagem] para [Normal] (programação predefinida) (página 51).</li> </ul>
A imagem não é emitida correctamente.	<ul style="list-style-type: none"> <li>Verifique as definições de [Formato Saída de Vídeo] (página 87).</li> </ul>
A imagem tem ruído.	<ul style="list-style-type: none"> <li>O disco está sujo ou defeituoso.</li> <li>Se a imagem do sistema passa pelo vídeo gravador para chegar ao televisor, o sinal de protecção contra cópia aplicado a alguns programas de BD/DVD pode afectar a qualidade da imagem. Se os problemas persistirem, mesmo ligando a sua unidade directamente ao televisor, experimente ligá-la a outras tomadas de entrada.</li> </ul>
A imagem não preenche o ecrã do televisor mesmo que tenha regulado o formato da imagem em [Tipo TV] de [Configurações de Vídeo].	<ul style="list-style-type: none"> <li>O formato no disco é fixo.</li> </ul>
Ocorrem irregularidades na cor no ecrã do televisor.	<ul style="list-style-type: none"> <li>Se as colunas forem utilizadas com um televisor de base CRT ou projector, instale as colunas pelo menos a 0,3 m de distância do televisor.</li> <li>Se a irregularidade na cor persistir, desligue o televisor uma vez e, em seguida, ligue-o passados 15 a 30 minutos.</li> <li>Se ocorrerem vibrações, coloque as colunas mais afastadas do televisor.</li> <li>Certifique-se de que nenhum objecto magnético (um pino magnético na banca do televisor, um aparelho de saúde, um brinquedo, etc.) está ao pé das colunas.</li> </ul>

## Som

Sintoma	Solução
Não se ouve som.	<ul style="list-style-type: none"> <li>O cabo da coluna não está bem ligado.</li> <li>Carregue em  no telecomando se a indicação "MUTING ON" aparecer no visor do painel frontal.</li> <li>O sistema está no modo de pausa. Carregue em  para voltar ao modo de reprodução normal.</li> <li>O sistema está no modo de avanço rápido ou rebobinagem rápida. Carregue em  para voltar ao modo de reprodução normal.</li> <li>Verifique as programações das colunas (página 77).</li> <li>É realizado o avanço lento ou parar fotograma. Carregue em  para voltar ao modo de reprodução normal.</li> </ul>
Não é emitido qualquer som pela tomada HDMI OUT.	<ul style="list-style-type: none"> <li>A tomada HDMI OUT está ligada a um dispositivo DVI (Digital Visual Interface), cujas tomadas não aceitam sinais de áudio.</li> <li>Tente o seguinte: ① Desligue e volte a ligar o sistema. ② Desligue e volte a ligar o componente que se encontra ligado. ③ Desligue e, em seguida, volte a ligar um cabo HDMI.</li> <li>Defina [Saída Áudio BD/DVD] para [Prior. HDMI] (página 89).</li> </ul>
Os sons esquerdo e direito foram invertidos ou não estão equilibrados.	<ul style="list-style-type: none"> <li>Verifique se as colunas e os componentes estão ligados de forma correcta e segura.</li> </ul>
Não se ouve som do subwoofer.	<ul style="list-style-type: none"> <li>Verifique as ligações e as programações das colunas (páginas 22, 77).</li> </ul>

<b>Sintoma</b>	<b>Solução</b>
O som tem muitas interferências.	<ul style="list-style-type: none"> <li>• Verifique se as colunas e os componentes estão correctamente ligados.</li> <li>• Verifique se os cabos de ligação estão longe de um transformador ou motor e pelo menos a 3 metros do televisor ou lâmpada fluorescente.</li> <li>• Afaste o televisor dos componentes de áudio.</li> <li>• As fichas e as tomadas estão sujas. Limpe-as com um pano ligeiramente humedecido em álcool.</li> <li>• Limpe o disco.</li> </ul>
O som perde o efeito estéreo quando reproduz um CD.	<ul style="list-style-type: none"> <li>• Seleccione som estéreo carregando em  (página 58).</li> <li>• Certifique-se de que o aparelho está ligado convenientemente.</li> </ul>
Quando está a ouvir uma faixa de áudio em Dolby Digital, DTS ou áudio MPEG, tem dificuldade em ouvir o efeito surround.	<ul style="list-style-type: none"> <li>• Verifique a definição do modo de descodificação (página 41).</li> <li>• Verifique as ligações e as programações das colunas (páginas 22, 77).</li> <li>• Dependendo do BD/DVD, o sinal de saída pode não ser de 5.1 canais na sua totalidade. Pode ser monaural ou estéreo mesmo se a faixa de som tiver sido gravada no formato Dolby Digital ou áudio MPEG.</li> </ul>
O som sai apenas pela coluna central.	<ul style="list-style-type: none"> <li>• O som pode sair apenas pela coluna central, dependendo do disco.</li> </ul>
Não sai som da coluna central.	<ul style="list-style-type: none"> <li>• Verifique as ligações e as programações das colunas (páginas 22, 77).</li> <li>• Verifique a definição do modo de descodificação (página 41).</li> <li>• Dependendo da fonte, o efeito da coluna central pode ser menos perceptível.</li> <li>• Está a ser reproduzida uma fonte de 2 canais.</li> </ul>
Não sai som das colunas surround ou o som sai com um nível de volume muito baixo.	<ul style="list-style-type: none"> <li>• Verifique as ligações e as programações das colunas (páginas 22, 77).</li> <li>• Verifique a definição do modo de descodificação (página 41).</li> <li>• Dependendo da fonte, o efeito das colunas surround pode ser menos perceptível.</li> <li>• Verifique as programações sem fios (página 34).</li> <li>• Está a ser reproduzida uma fonte de 2 canais.</li> </ul>
O início do som é cortado.	<ul style="list-style-type: none"> <li>• Programe o modo de som para “MOVIE” ou “MUSIC” (página 57).</li> <li>• Seleccione “A.F.D. STD” para modo de descodificação (página 41).</li> </ul>
Os efeitos de som são desactivados.	<ul style="list-style-type: none"> <li>• Os efeitos de SOUND MODE, DYNAMIC BASS, NIGHT, “TONE” e “DEC. MODE” podem ser desactivados consoante o pacote dados de entrada (página 90).</li> </ul>
Ocorre distorção no som de um componente ligado.	<ul style="list-style-type: none"> <li>• Reduza o nível de entrada do componente ligado definindo [Atenuar - TV] ou [Atenuar - AUDIO] (página 89).</li> </ul>

## **Funcionamento**

<b>Sintoma</b>	<b>Solução</b>
Não consegue sintonizar estações de rádio.	<ul style="list-style-type: none"> <li>• Verifique se a antena está correctamente ligada. Regule a antena ou ligue uma antena exterior, se for necessário.</li> <li>• O sinal das estações é muito fraco (quando se utiliza a sintonização automática). Utilize a sintonização directa.</li> <li>• Nenhuma estação foi pré-programada ou as estações pré-programadas foram apagadas (quando se utiliza a sintonização através do varrimento das estações pré-programadas). Faça uma pré-programação das estações (página 61).</li> <li>• Carregue em DISPLAY para que a frequência apareça no visor do painel frontal.</li> </ul>



Sintoma	Solução
O telecomando não funciona.	<ul style="list-style-type: none"> <li>• Existem obstáculos entre o telecomando e o aparelho.</li> <li>• A distância entre o telecomando e o aparelho é demasiado grande.</li> <li>• Não está a apontar o telecomando para o sensor remoto do aparelho.</li> <li>• As pilhas do telecomando estão fracas.</li> <li>• Quando realizar operações de menu através do visor do painel frontal, carregue em HOME no telecomando.</li> </ul>
Não consegue reproduzir o disco.	<ul style="list-style-type: none"> <li>• O disco está sujo.</li> <li>• Não foi colocado nenhum disco.</li> <li>• O disco está virado ao contrário.</li> <li>• Introduza o disco com o lado de reprodução virado para baixo.</li> <li>• O disco está inclinado no tabuleiro.</li> <li>• Está a tentar reproduzir um disco com um formato que não pode ser reproduzido neste sistema (página 108).</li> <li>• O código de região do BD/DVD não corresponde ao do sistema.</li> <li>• Existe humidade condensada no interior do aparelho e pode provocar danos nas lentes. Retire o disco e deixe o aparelho ligado durante cerca de meia hora.</li> <li>• O sistema não reproduz um disco gravado que não tenha sido finalizado correctamente (página 108).</li> </ul>
Os nomes do ficheiro não são apresentados correctamente.	<ul style="list-style-type: none"> <li>• O sistema apenas exhibe formatos de carácter compatíveis com ISO 8859-1. Outros formatos de carácter poderão ser exibidos de modo diferente.</li> <li>• Dependendo do software de gravação utilizado, os caracteres introduzidos podem ser exibidos de modo diferente.</li> </ul>
Um disco não começa a reprodução do princípio.	<ul style="list-style-type: none"> <li>• Foi seleccionada a função Retomar reprodução.</li> <li>• Carregue em OPTIONS e seleccione [Reprod do início], e carregue em <math>\oplus</math>.</li> <li>• O menu de títulos ou BD/DVD aparece automaticamente no ecrã do televisor.</li> </ul>
O sistema começa a reproduzir o disco automaticamente.	<ul style="list-style-type: none"> <li>• O BD/DVD inclui uma função de reprodução automática.</li> </ul>
A reprodução pára automaticamente.	<ul style="list-style-type: none"> <li>• Alguns discos podem conter um sinal de pausa automática. Durante a reprodução de um disco deste tipo, o sistema pára a reprodução quando detecta o sinal de pausa automática.</li> </ul>
Não é possível realizar algumas funções, como parar ou procurar.	<ul style="list-style-type: none"> <li>• Pode não conseguir executar algumas das operações descritas acima, dependendo do disco. Consulte o Manual de Instruções fornecido com o disco.</li> </ul>
As mensagens não aparecem no ecrã do televisor no idioma pretendido.	<ul style="list-style-type: none"> <li>• No Ecrã de configuração, seleccione o idioma pretendido para as opções de menu em [OSD] em [Configurações do Sistema] (página 93).</li> </ul>
O idioma para a banda sonora/ legendas ou ângulos não pode ser alterado.	<ul style="list-style-type: none"> <li>• Experimente utilizar o menu BD ou DVD em vez do botão de selecção directa do telecomando (página 48).</li> <li>• As faixas/legendas multi-idioma ou multi-ângulos não são gravadas no BD ou DVD reproduzido.</li> <li>• O BD ou DVD proíbe a alteração do idioma para a banda sonora/legendas ou ângulos.</li> </ul>
O tabuleiro do disco não se abre e não é possível remover o disco mesmo após carregar em $\blacktriangle$ .	<ul style="list-style-type: none"> <li>• Experimente o seguinte: ① Carregue sem soltar em VOLUME – e <math>\blacktriangle</math> na unidade durante mais de 5 segundos para abrir o tabuleiro do disco. ② Retire o disco. ③ Desligue o cabo de alimentação CA da tomada de parede e, em seguida, ligue novamente, após alguns minutos.</li> </ul>
Não consegue ejectar o disco e a indicação “LOCKED” aparece no visor do painel frontal.	<ul style="list-style-type: none"> <li>• Contacte o agente ou o centro de assistência técnica autorizado da Sony.</li> </ul>
O sistema não funciona normalmente.	<ul style="list-style-type: none"> <li>• Desligue o cabo de alimentação CA da tomada de parede e, em seguida, ligue novamente, após alguns minutos.</li> </ul>

<b>Sintoma</b>	<b>Solução</b>
A função Controlo para HDMI não funciona.	<ul style="list-style-type: none"> <li>• Quando “HDMI” não se acende no visor do painel frontal, verifique a ligação HDMI (página 24).</li> <li>• Defina [Controlo para HDMI] em [Definições HDMI] para [Ligado] (página 93).</li> <li>• Certifique-se de que o componente ligado é compatível com a função [Controlo para HDMI].</li> <li>• Verifique se o cabo de alimentação CA do componente ligado está ligado com firmeza.</li> <li>• Verifique a programação do componente ligado para a função Controlo para HDMI. Consulte o Manual de Instruções fornecido com o componente.</li> <li>• Se alterar a ligação HDMI, ligue e desligue o cabo de alimentação CA ou, se houver uma falha de corrente, programe a definição [Controlo para HDMI] em [Definições HDMI] para [Deslig.], e programe a definição [Controlo para HDMI] em [Definições HDMI] para [Ligado] (página 93).</li> <li>• Para mais informações, consulte “Utilizar a Função Controlo para HDMI para o “BRAVIA” Sync” (página 73).</li> </ul>
Não é emitido som do sistema e o televisor enquanto é utilizada a função Controlo de Áudio do Sistema.	<ul style="list-style-type: none"> <li>• Certifique-se de que o televisor ligado é compatível com a função Controlo de Áudio do Sistema.</li> <li>• Para mais informações, consulte “Utilizar a Função Controlo para HDMI para o “BRAVIA” Sync” (página 73).</li> </ul>
A memória externa não é reconhecida.	<ul style="list-style-type: none"> <li>• Experimente o seguinte: ① Desligue o sistema. ② Alinhe a marca ▼ da ranhura EXT com a marca ▼ da memória externa e introduza a memória externa (apenas USG1H). ③ Ligue o sistema. ④ Certifique-se de que o indicador EXT se acende no visor do painel frontal.</li> </ul>
Os conteúdos bónus ou outros dados contidos no BD-ROM não são reproduzidos.	<ul style="list-style-type: none"> <li>• Experimente o seguinte: ① Retire o disco. ② Desligue o sistema. ③ Retire e introduza novamente a memória externa (página 31). ④ Ligue o sistema. ⑤ Certifique-se de que o indicador EXT se acende no visor do painel frontal. ⑥ Introduza o BD-ROM com BonusView/BD-Live.</li> </ul>
Aparece no ecrã uma mensagem que indica que o armazenamento local não tem espaço suficiente.	<ul style="list-style-type: none"> <li>• Apague dados desnecessários na memória externa (página 53).</li> </ul>
A unidade não funciona e “CHILD LOCK” aparece no visor do painel frontal quando carrega em qualquer botão da unidade.	<ul style="list-style-type: none"> <li>• Programe a função de Bloqueio infantil para desligado (página 82).</li> </ul>
O menu do sistema não funciona.	<ul style="list-style-type: none"> <li>• Carregue em HOME no telecomando.</li> </ul>

## A função S-AIR

Sintoma	Solução
A ligação S-AIR não é estabelecida (a transmissão de som não é estabelecida), por ex., ocorre o seguinte com o indicador da unidade secundária S-AIR: <ul style="list-style-type: none"><li>• Desliga-se.</li><li>• Pisca.</li><li>• É emitida a cor vermelha.</li></ul>	<ul style="list-style-type: none"><li>• Se utilizar outra unidade principal S-AIR, coloque-a a mais de 8 m da unidade.</li><li>• Confirme o ID da unidade e da unidade secundária S-AIR (página 67).</li><li>• Executou o emparelhamento da unidade com outra unidade secundária S-AIR. Efectue o emparelhamento da unidade secundária S-AIR desejada (página 70).</li><li>• A unidade está emparelhada com outra unidade secundária S-AIR. Para cancelar o emparelhamento, reinicie o ID da unidade e da unidade secundária S-AIR (página 67).</li><li>• Instale a unidade principal S-AIR e unidade secundária S-AIR longe de outros produtos sem fios.</li><li>• Interrompa a utilização de outros produtos sem fios.</li><li>• A unidade secundária S-AIR está desligada. Certifique-se de que o cabo de alimentação CA está ligado e ligue a unidade secundária S-AIR.</li></ul>
Não é ouvido som a partir da unidade secundária S-AIR.	<ul style="list-style-type: none"><li>• Se utilizar outra unidade principal S-AIR, coloque-a a mais de 8 m da unidade.</li><li>• Confirme o ID da unidade e da unidade secundária S-AIR (página 67).</li><li>• Confirme a definição de emparelhamento (página 70).</li><li>• Instale a unidade principal S-AIR e unidade secundária S-AIR mais próximas uma da outra.</li><li>• Evite utilizar equipamentos que geram energia electromagnética, como um micro-ondas.</li><li>• Instale a unidade principal S-AIR e unidade secundária S-AIR longe de outros produtos sem fios.</li><li>• Interrompa a utilização de outros produtos sem fios.</li><li>• Altere a definição “RF CHANGE” (página 72).</li><li>• Altere as definições de ID da unidade principal S-AIR e da unidade secundária S-AIR.</li><li>• Desligue o sistema e a unidade secundária S-AIR e ligue-os novamente.</li></ul>
Ouve-se ruído ou o som salta.	<ul style="list-style-type: none"><li>• Se utilizar outra unidade principal S-AIR, coloque-a a mais de 8 m da unidade.</li><li>• Instale a unidade principal S-AIR e unidade secundária S-AIR mais próximas uma da outra.</li><li>• Evite utilizar equipamentos que geram energia electromagnética, como um micro-ondas.</li><li>• Instale a unidade principal S-AIR e unidade secundária S-AIR longe de outros produtos sem fios.</li><li>• Interrompa a utilização de outros produtos sem fios.</li><li>• Altere a definição “RF CHANGE” (página 72).</li><li>• Altere as definições de ID da unidade principal S-AIR e da unidade secundária S-AIR.</li></ul>

## Funcionamento do amplificador surround

Se não for emitido qualquer som a partir das colunas surround, verifique o estado do indicador POWER / ON LINE no amplificador surround. Para mais informações sobre o indicador POWER / ON LINE, consulte “Passo 3: Configurar o sistema sem fios” (página 34).

Sintoma	Solução
A alimentação não está ligada.	<ul style="list-style-type: none"><li>• Verifique se o cabo de alimentação CA está ligado com firmeza.</li></ul>
O indicador POWER / ON LINE não liga.	<p>Desligue o amplificador surround e retire o cabo de alimentação CA do amplificador surround e, em seguida, verifique os seguintes itens.</p> <ul style="list-style-type: none"><li>• Os cabos das colunas + e – estão em curto-circuito?</li><li>• Há alguma coisa a bloquear os orifícios de ventilação do amplificador surround?</li></ul> <p>Após verificar os itens acima e de resolver quaisquer problemas, ligue o cabo de alimentação CA do amplificador surround e ligue o amplificador surround. Se a causa do problema não puder ser encontrada mesmo depois de ter verificado os itens acima, consulte um agente Sony da sua zona.</p>
Não é emitido som. Verifique o estado do indicador POWER / ON LINE no amplificador surround.	<ul style="list-style-type: none"><li>• fica verde<ul style="list-style-type: none"><li>– Verifique as ligações e as programações das colunas.</li><li>– O volume da unidade está regulado para o mínimo.</li><li>– A unidade encontra-se no estado sem som.</li><li>– Dependendo da fonte ou das programações da unidade, o efeito das colunas pode ser menos perceptível.</li><li>– Os auscultadores estão ligados.</li></ul></li><li>• pisca a verde<ul style="list-style-type: none"><li>– A unidade não está ligada.</li><li>– Executou o emparelhamento da unidade com outra unidade secundária S-AIR.</li><li>– O amplificador surround está emparelhado para outra unidade principal S-AIR.</li><li>– Confirme o ID da unidade e do amplificador surround (página 67).</li><li>– A operação de emparelhamento não foi concluída.</li><li>– A transmissão de som é pobre. Mova o amplificador surround para que o indicador POWER / ON LINE fique verde.</li><li>– Instale a unidade e o amplificador surround longe de outro produto sem fios.</li><li>– Interrompa a utilização de outros produtos sem fios.</li><li>– O(s) transmissor(es)-receptor(es) sem fios não foi/foram introduzidos correctamente.</li></ul></li><li>• fica vermelho<ul style="list-style-type: none"><li>– Mude o interruptor SURROUND SELECTOR (SURROUND ou SURROUND BACK) do amplificador surround de modo a corresponder à unidade.</li></ul></li></ul>
“HP NO LINK” e “VOLUME MIN” aparecem alternadamente no visor do painel frontal e o volume da unidade é regulado para o mínimo.	<ul style="list-style-type: none"><li>• O volume torna-se mínimo quando desliga o amplificador surround com os auscultadores ligados antes de desligar a unidade ou se a recepção de rádio for fraca. Nestes casos, verifique a recepção de rádio e regule novamente o volume.</li></ul>

---

# Função de auto-diagnóstico

Quando a função de auto-diagnóstico for activada para evitar um funcionamento incorrecto do sistema, aparece um código de erro no visor do painel frontal ou apenas aparece  sem quaisquer mensagens no ecrã inteiro. Nestes casos, verifique o seguinte.















## Quando aparece um código de erro no visor do painel frontal

Código de erro	Acção correctiva
Exxxx	Entre em contacto com o agente ou com os serviços técnicos autorizados da Sony e indique o código de erro.
SYSTEM ERR UPDATE NG	Desligue o sistema e desligue o cabo de alimentação CA da tomada de parede e, em seguida, ligue-o novamente e ligue o sistema. Se o sistema não funcionar normalmente, consulte o seu representante Sony ou os serviços técnicos autorizados Sony.

## Quando apenas aparece sem quaisquer mensagens no ecrã inteiro

Contacte o seu representante Sony ou o centro de assistência técnica autorizado da Sony.

# Discos que podem ser reproduzidos

Tipo	Logótipo do disco	Características	Ícone
Blu-ray Disc		BD-ROM e BD-RE/BD-R em modo BDMV e BDAV, incluindo discos de 8 cm (uma camada) e discos DL	
DVD VIDEO		Discos como filmes que podem ser comprados ou alugados	
DVD/DATA DVD	    	DVD+RW/DVD+R no modo +VR ou DVD-RW/DVD-R no modo vídeo e VR, incluindo discos de 8 cm (uma camada) e discos DVD+R DL/DVD-R DL  DVD+RW/DVD+R/DVD-RW/DVD-R com ficheiros de imagem JPEG*	  
AVCHD		Discos gravados no formato AVCHD**	
CD		CD de música ou CD-R/CD-RW em formato de CD de música	
DATA CD	–	CD-R/CD-RW com ficheiros de imagem JPEG	

\* Formato JPEG em conformidade com UDF (Universal Disk Format).

\*\* Alguns discos de formato AVCHD podem não ser reproduzidos, dependendo do estado da gravação. O disco de formato AVCHD não será reproduzido se não tiver sido finalizado correctamente.

## Notas sobre compatibilidade de BD-ROM

Uma vez que as especificações Blu-ray Disc são recentes e em evolução, alguns discos poderão não ser reproduzíveis, consoante o seu tipo e versão.

A saída áudio varia com a fonte, tomada de saída ligada e com as programações áudio seleccionadas.

## Discos que não podem ser reproduzidos

- BD com cartucho
- DVD-RAM
- HD DVD
- Discos DVD Audio
- PHOTO CD
- Parte de dados de CD-Extras
- VCD/Super VCD
- Camada HD em Super Audio CD
- BD-ROM/DVD VIDEO com código de região diferente (página 109)

## **Nota sobre as operações de reprodução de um BD/DVD**

Algumas das operações de reprodução de BD/DVD podem ser definidas intencionalmente pelos fabricantes de software. Como este sistema reproduz BD/DVD de acordo com o conteúdo dos discos concebido pelos fabricantes de software, algumas das operações de reprodução podem não estar disponíveis. Consulte as instruções fornecidas com o BD/DVD.

## **Código de região (apenas BD-ROM/DVD VIDEO)**

O sistema tem um código de região impresso na parte traseira da unidade e só pode reproduzir BD-ROM/DVD VIDEO (apenas reprodução) com códigos de região idênticos. Este sistema é utilizado para proteger direitos de autor.

DVD VIDEO marcados com  também serão reproduzidos neste sistema.

Se tentar reproduzir um DVD VIDEO de outro tipo, a mensagem [Reprodução proibida pelo código região.] aparece no ecrã do televisor. Dependendo do tipo de BD-ROM/DVD VIDEO, pode não estar indicado qualquer código de região mesmo que a reprodução do BD-ROM/DVD VIDEO seja proibida pelos limites de região.

## **Notas sobre os BD-RE/BD-R, DVD+RW/DVD+R, DVD-RW/DVD-R ou CD-R/CD-RW**

Alguns BD-RE/BD-R, DVD+RW/DVD+R, DVD-RW/DVD-R ou CD-R/CD-RW não podem ser reproduzidos neste sistema devido à qualidade de gravação ou estado físico do disco, ou das características do dispositivo de gravação e do software de criação. Os BD-R gravados num PC não podem ser reproduzidos se forem graváveis postscripts.

Um CD ou disco DVD não serão reproduzidos se não tiverem sido correctamente finalizados. Para obter mais informações, consulte o Manual de Instruções fornecido com o dispositivo de gravação. Tenha em atenção que algumas funções de reprodução poderão não funcionar com alguns DVD+RW/DVD+R, mesmo que estes tenham sido correctamente finalizados. Neste caso, veja o disco através da reprodução normal.

## **Notas sobre discos**

Este equipamento destina-se a reproduzir discos que respeitem a norma Compact Disc (CD).

Os DualDiscs e alguns dos discos de música codificados com tecnologias de protecção de direitos de autor não estão em conformidade com a norma Compact Disc (CD), por isso, esses discos podem não ser compatíveis com este equipamento.

## **Nota sobre DVD de dupla camada**

As imagens e som reproduzidos podem ser momentaneamente interrompidos quando as camadas mudam.

## **Nota sobre BD-RE de 8 cm/BD-R de 8 cm**

Alguns BD-RE de 8 cm/BD-R de 8 cm não podem ser reproduzidos neste sistema.

## **Nota sobre BD-RE/BD-R**

Este sistema suporta BD-RE de Ver. 2.1 e BD-R de Ver. 1.1 e 1.2 incluindo BD-R do tipo pigmento orgânico (tipo LTH).

# Formatos Áudio Suportados

Os formatos áudio suportados por este sistema são os seguintes.

Função	Formato							
	LPCM 2ch	LPCM 5.1ch, LPCM 7.1ch	Dolby Digital	Dolby TrueHD, Dolby Digital Plus	DTS	DTS-ES Discrete 6.1, DTS-ES Matrix 6.1, DTS96/24	DTS-HD High Resolution Audio	DTS-HD Master Audio
"BD/DVD"	○	○	○	○	○	○*	○	○
"SAT/CABLE" "TV" (DIGITAL IN)	○	-	○	-	○	-	-	-

○: Formato suportado.

-: Formato não suportado.

\* Apenas BD.

## Nota

- A tabela de cima é válida apenas quando define [Configuração de Áudio BD] para [Directa] (página 89) e [Efeito de Som] para [Deslig.] (página 90). Se for utilizada outra definição, dependendo do formato áudio, o som pode ser descodificado para um formato adequado automaticamente.



# Resolução de Saída de Vídeo

A resolução de saída varia consoante a programação [Formato Saída de Vídeo] em [Configurações de Vídeo] (página 86).

Programação da resolução	Quando [Formato Saída de Vídeo] é definido para [HDMI]			Quando [Formato Saída de Vídeo] é definido para [Componente de Vídeo]		
	Tomada VIDEO OUT	Tomada COMPONENT VIDEO OUT	Tomada HDMI OUT	Tomada VIDEO OUT	Tomadas COMPONENT VIDEO OUT	Tomada HDMI OUT
<b>480i/576i</b>	480i/576i	480i/576i	480i/576i	480i/576i	480i/576i	480i/576i
<b>480p/576p</b>	480i/576i	480i/576i	480p/576p	480i/576i	480p/576p	480p/576p
<b>720p</b>	480i/576i	480i/576i	720p	480i/576i	720p*	720p*
<b>1080i</b>	480i/576i	480i/576i	1080i	480i/576i	1080i*	1080i*
<b>1080p</b>	sem imagem	sem imagem	1080p	não seleccionável	não seleccionável	não seleccionável

\* Os conteúdos protegidos em DVD são emitidos com resolução de 480p/576p.

## Quando [Formato Saída de Vídeo] é definido para [Vídeo]

Os sinais de vídeo 480i/576i são emitidos da tomada VIDEO OUT ou COMPONENT VIDEO OUT, e os sinais de vídeo 480p/576p são emitidos da tomada HDMI OUT.

## Sobre a resolução de saída de vídeo do adaptador DIGITAL MEDIA PORT

Os sinais de vídeo 480i/576i são emitidos da tomada VIDEO OUT independentemente da definição de resolução, e os sinais de vídeo não são emitidos das tomadas HDMI OUT e COMPONENT VIDEO OUT quando reproduzir conteúdos através do adaptador DIGITAL MEDIA PORT.

# Características técnicas

## Secção do Amplificador

Modo estéreo (nominal) 108 W + 108 W (a 3 ohms, 1 kHz, 1% THD)

Modo surround (referência)

Potência de saída RMS  
Frente L/Frente R/  
Central\*: 143 watts (por canal a 3 ohms, 1 kHz, 10% THD)  
Subwoofer\*: 285 watts (a 1,5 ohms, 80 Hz, 10% THD)

\* É possível que não haja saída de som, dependendo das programações do modo de descodificação e da fonte.

Entradas (Análogicas)

TV (AUDIO IN) Sensibilidade:  
450/250 mV  
Impedância: 50 kilohms

AUDIO (AUDIO IN) Sensibilidade:  
450/250 mV  
Impedância: 50 kilohms

Entradas (Digital)

TV (OPTICAL) Impedância: -  
SAT/CABLE (COAXIAL) Impedância: 75 ohms

## Secção de vídeo

Saídas VIDEO: 1 Vp-p 75 ohms  
COMPONENT:  
Y: 1 Vp-p 75 ohms  
P<sub>B</sub>/C<sub>B</sub>, P<sub>R</sub>/C<sub>R</sub>: 0,7 Vp-p  
75 ohms  
HDMI OUT: Tipo A  
(19 pinos)

## Sistema BD/DVD/CD

Sistema de formatos de sinal  
PAL/NTSC

## Sintonizador

Sistema Sintetizador digital de  
quartzo PLL bloqueado

Sintonizador FM

Intervalo de sintonização 87,5 MHz - 108,0 MHz  
(passos de 50 kHz)

Antena Antena de cabo FM

Terminais de antena 75 ohms, não balanceados

Frequência intermédia 10,7 MHz

## Colunas

### Frontal (SS-TSB91)

Sistema de colunas 2 direcções,  
2 Controladores (Drivers),  
Bass reflex

Unidade da coluna Tweeter: 20 mm tipo  
cónico  
Woofer: 65 mm tipo  
cónico

Impedância estimada 3 ohms

Dimensões (aprox.) 115 mm × 640 mm × 85  
mm (l/a/p) (parte montada  
na parede)  
295 mm × 1.190 mm × 295  
mm (l/a/p) (coluna inteira)

Peso (aprox.) 1,5 kg (parte montada na  
parede)  
3,7 kg (coluna inteira)

### Central (SS-CTB91)

Sistema da coluna Alcance total, protecção  
magnética

Unidade da coluna 30 mm × 60 mm, tipo  
cónico

Impedância estimada 3 ohms

Dimensões (aprox.) 380 mm × 51 mm × 68 mm  
(l/a/p)

Peso (aprox.) 0,4 kg

### Surround (SS-TSB91)

Sistema de colunas 2 direcções,  
2 Controladores (Drivers),  
Bass reflex

Unidade da coluna Tweeter: 20 mm tipo  
cónico  
Woofer: 65 mm tipo  
cónico

Impedância estimada 3 ohms

Dimensões (aprox.) 115 mm × 640 mm × 85  
mm (l/a/p) (parte montada  
na parede)  
295 mm × 1.190 mm × 295  
mm (l/a/p) (coluna inteira)

Peso (aprox.) 1,5 kg (parte montada na  
parede)  
3,7 kg (coluna inteira)

### Subwoofer (SS-WSB91)

Sistema da coluna Subwoofer Bass Reflex

Unidade da coluna 180 mm, tipo cónico

Impedância estimada 1,5 ohms

Dimensões (aprox.) 225 mm × 395 mm ×  
325 mm (l/a/p)

Peso (aprox.) 6,2 kg

## Geral

Requisitos de alimentação	220 V - 240 V CA, 50/60 Hz
Consumo de energia	Ligado: 120 W Em espera: 0,3 W (no modo de poupança de energia)
Tensão/corrente de saída (DIGITAL MEDIA PORT)	CC 5 V/700 mA
LAN (100) EXT	Terminal 100BASE-TX Ranhura da memória externa (Para ligação da memória externa) Saída CC: 5 V 500 mA Máx
Dimensões (aprox.)	430 mm × 93 mm × 400 mm (l/a/p) incl. peças salientes 430 mm × 93 mm × 430 mm (l/a/p) (incl. transmissor-receptor sem fios)
Peso (aprox.)	5,4 kg

## Amplificador surround (TA-SA100WR)

Secção do Amplificador	
Modo estéreo (nominal)	80 W + 80 W (a 3 ohms, 1 kHz, 1% THD)
Modo surround (referência)	Potência de saída RMS 143 W (por canal a 3 ohms, 1 kHz, 10% THD)*

\* Dependendo da fonte, pode não haver saída de som.

Impedância estimada	3 - 16 $\Omega$
---------------------	-----------------

## Geral

Requisitos de alimentação	220 V - 240 V CA, 50/60 Hz
Consumo de energia	Ligado: 50 W
Dimensões (aprox.)	85 mm × 100 mm × 330 mm (l/a/p) (incl. transmissor-receptor sem fios) 85 mm × 100 mm × 345 mm (l/a/p) incl. tampa do cabo de coluna e suporte do cabo de coluna
Peso (aprox.)	1,7 kg incl. tampa do cabo da coluna e suporte do cabo da coluna

## Transmissor-receptor sem fios (EZW-RT10/EZW-RT10A\*)

Sistema de comunicação	Especificação S-AIR versão 1.0
Banda de frequência	2,4000 GHz - 2,4835 GHz
Método de modulação	DSSS
Requisitos de alimentação	CC 3,3 V, 350 mA
Dimensões (aprox.)	50 mm × 13 mm × 60 mm (l/a/p)
Peso (aprox.)	24 g
* Apenas para modelos Europeus.	

O design e as características técnicas estão sujeitos a alterações sem aviso prévio.

# Lista de códigos de idioma

A grafia dos idiomas está em conformidade com a norma ISO 639: 1988 (E/F).

Código Idioma	Código Idioma	Código Idioma	Código Idioma
1027	Afar	1183	Irish
1028	Abkhazian	1186	Scots Gaelic
1032	Afrikaans	1194	Galician
1039	Amharic	1196	Guarani
1044	Arabic	1203	Gujarati
1045	Assamese	1209	Hausa
1051	Aymara	1217	Hindi
1052	Azerbaijani	1226	Croatian
1053	Bashkir	1229	Hungarian
1057	Byelorussian	1233	Armenian
1059	Bulgarian	1235	Interlingua
1060	Bihari	1239	Interlingue
1061	Bislama	1245	Inupiak
1066	Bengali;	1248	Indonesian
	Bangla	1253	Icelandic
1067	Tibetan	1254	Italian
1070	Breton	1257	Hebrew
1079	Catalan	1261	Japanese
1093	Corsican	1269	Yiddish
1097	Czech	1283	Javanese
1103	Welsh	1287	Georgian
1105	Danish	1297	Kazakh
1109	German	1298	Greenlandic
1130	Bhutani	1299	Cambodian
1142	Greek	1300	Kannada
1144	English	1301	Korean
1145	Esperanto	1305	Kashmiri
1149	Spanish	1307	Kurdish
1150	Estonian	1311	Kirghiz
1151	Basque	1313	Latin
1157	Persian	1326	Lingala
1165	Finnish	1327	Laothian
1166	Fiji	1332	Lithuanian
1171	Faroese	1334	Latvian; Lettish
1174	French	1345	Malagasy
1181	Frisian		
		1347	Maori
		1349	Macedonian
		1350	Malayalam
		1352	Mongolian
		1353	Moldavian
		1356	Marathi
		1357	Malay
		1358	Maltese
		1363	Burmese
		1365	Nauru
		1369	Nepali
		1376	Dutch
		1379	Norwegian
		1393	Occitan
		1403	(Afan)Oromo
		1408	Oriya
		1417	Punjabi
		1428	Polish
		1435	Pashto; Pushto
		1436	Portuguese
		1463	Quechua
		1481	Rhaeto-
			Romance
		1482	Kirundi
		1483	Romanian
		1489	Russian
		1491	Kinyarwanda
		1495	Sanskrit
		1498	Sindhi
		1501	Sangho
		1502	Serbo-Croatian
		1503	Singhalese
		1505	Slovak
		1506	Slovenian
		1507	Samoan
		1508	Shona
		1509	Somali
		1511	Albanian
		1512	Serbian
		1513	Siswati
		1514	Sesotho
		1515	Sundanese
		1516	Swedish
		1517	Swahili
		1521	Tamil
		1525	Telugu
		1527	Tajik
		1528	Thai
		1529	Tigrinya
		1531	Turkmen
		1532	Tagalog
		1534	Setswana
		1535	Tonga
		1538	Turkish
		1539	Tsonga
		1540	Tatar
		1543	Twi
		1557	Ukrainian
		1564	Urdu
		1572	Uzbek
		1581	Vietnamese
		1587	Volapük
		1613	Wolof
		1632	Xhosa
		1665	Yoruba
		1684	Chinese
		1697	Zulu
		1703	Não especificado

## Lista de Códigos de Regiões/Controlo Parental

Código Região	Código Região	Código Região	Código Região
2109	Alemanha	2304	Coreia
2044	Argentina	2115	Dinamarca
2047	Austrália	2149	Espanha
2046	Austria	2424	Filipinas
2057	Bélgica	2165	Finlândia
2070	Brasil	2174	França
2079	Canadá	2200	Grecia
2090	Chile	2219	Hong Kong
2092	China	2248	India
2093	Colômbia	2238	Indonésia
		2239	Irlanda
		2254	Itália
		2276	Japão
		2333	Luxemburgo
		2363	Malásia
		2362	México
		2379	Noruega
		2390	Nova Zelândia
		2376	Países Baixos
		2427	Paquistão
		2428	Polónia
		2436	Portugal
		2184	Reino Unido
		2489	Rússia
		2501	Singapura
		2499	Suécia
		2086	Suíça
		2528	Taiilândia
		2543	Taiwan

# Glossário

## Aplicação BD-J

O formato BD-ROM suporta Java para funções interactivas.

“BD-J” oferece aos fornecedores de conteúdos uma funcionalidade praticamente ilimitada na criação de BD-ROM interactivos.

## AVCHD

O formato AVCHD é um formato de câmara de vídeo digital de alta definição utilizado para gravar sinais SD (definição normal) ou HD (alta definição) da especificação 1080i\* ou 720p\*\* em DVD, utilizando uma tecnologia de codificação de compressão de dados eficiente. O formato MPEG-4 AVC/H.264 é adoptado para comprimir dados de vídeo, e é utilizado o sistema Dolby Digital ou PCM Linear para comprimir dados de áudio. O formato MPEG-4 AVC/H.264 é capaz de comprimir imagens com eficiência mais elevada do que o formato de compressão de imagem convencional. O formato MPEG-4 AVC/H.264 permite que um sinal de vídeo de alta definição (HD) gravado numa câmara de vídeo digital seja gravado em discos DVD, do mesmo modo que aconteceria com um sinal de televisão de definição normal (SD).

\* Uma especificação de alta definição que utiliza 1080 linhas de varrimento efectivas e o formato entrelaçado.

\*\* Uma especificação de alta definição que utiliza 720 linhas de varrimento efectivas e o formato progressivo.

## BD-R

BD-R (Blu-ray Disc Recordable) é um Blu-ray Disc gravável uma só vez, disponível com as mesmas capacidades que o BD de baixo. Uma vez que os conteúdos podem ser gravados e não podem ser substituídos, um BD-R pode ser utilizado para arquivar dados valiosos ou armazenar e distribuir material de vídeo.

## BD-RE

BD-RE (Blu-ray Disc Rewritable) é um Blu-ray Disc gravável e regravável, disponível com as mesmas capacidades que o BD de baixo. A função de regravação possibilita várias aplicações de edição e de controlo de programas de televisão em directo (“time-shifting”).

## BD-ROM

BD-ROM (Blu-ray Disc Read-Only Memory) são discos produzidos comercialmente, disponíveis com as mesmas capacidades que o BD de baixo. Para além de conteúdos de filme e de vídeo convencionais, estes discos possuem funcionalidades melhoradas como conteúdos interactivos, operações de menu com menus de contexto, selecção de visualização de legendas e slideshow. Embora um BD-ROM possa conter qualquer tipo de dados, a maior parte dos discos BD-ROM contém filmes em formato de Alta Definição, para reprodução em leitores de Blu-ray Disc/DVD.

## Blu-ray Disc (BD)

Um formato de disco desenvolvido para gravação/reprodução de vídeo de alta definição (HD) (para HDTV, etc.), e para armazenamento de grandes quantidades de dados. Um Blu-ray Disc de uma camada tem capacidade para 25 GB, e um Blu-ray Disc de camada dupla tem capacidade para 50 GB de dados.

## DCS (Digital Cinema Sound)

Em colaboração com a Sony Pictures Entertainment, a Sony mediu o ambiente de som dos estúdios e integrou os dados da medição com a tecnologia DSP (Digital Signal Processor) da Sony, para desenvolver o “Digital Cinema Sound”. O “Digital Cinema Sound” simula numa sala normal o ambiente de som ideal de uma sala de cinema, com base na preferência do realizador do filme.

## Digital Cinema Auto Calibration

A Digital Cinema Auto Calibration foi desenvolvida pela Sony para medir e regular automaticamente as programações das colunas em relação ao seu ambiente de audição num curto espaço de tempo.

## **Dolby Digital**

Este formato de áudio para sala de cinema é mais avançado do que o formato Dolby Surround Pro Logic. Neste formato, as colunas surround emitem som estéreo com um intervalo de frequência alargado e um canal de subwoofer para intensificar os graves é fornecido independentemente. Este formato também se chama “5.1” com o canal de subwoofer concebido como o canal 0.1 (funciona apenas quando é necessário um efeito de graves potentes). Neste formato, todos os seis canais são gravados separadamente para uma maior separação entre canais. Além disso, como todos os sinais são processados digitalmente, ocorre menos degradação do sinal.

## **Dolby Digital Plus**

Desenvolvido como uma extensão de Dolby Digital, a tecnologia de codificação de áudio suporta som surround multi-canal 7.1.

## **Dolby Pro Logic II**

O Dolby Pro Logic II cria cinco canais de saída com largura de banda total a partir de fontes de 2 canais. Esta operação processa-se utilizando um descodificador avançado de som surround com matriz de alta pureza, que extrai as propriedades espaciais da gravação original sem adicionar sons novos nem colorações tonais.

### **■ Modo de cinema**

O modo de cinema utiliza-se em espectáculos de televisão emitidos em estéreo e em todos os programas codificados em Dolby Surround. O resultado é um direccionamento melhorado do campo de som, que se aproxima da qualidade do som discreto de 5.1 canais.

### **■ Modo de música**

O modo de música utiliza-se em todas as gravações de música em estéreo e proporciona um espaço de som envolvente e profundo.

## **Dolby Surround Pro Logic**

Como método de descodificar Dolby Surround, o Dolby Surround Pro Logic produz quatro canais a partir do som de 2 canais. Em comparação com o antigo sistema Dolby Surround, o Dolby Surround Pro Logic reproduz a passagem da esquerda para a direita com mais naturalidade e localiza sons com mais precisão. Para tirar o máximo proveito do Dolby Surround

Pro Logic, deve ter um par de colunas surround e uma coluna central. As colunas surround emitem som monaural.

## **Dolby TrueHD**

Dolby TrueHD é uma tecnologia de codificação sem perdas (lossless), que suporta até 8 canais de som surround multi-canal para discos ópticos de nova geração. O som reproduzido é fiel à fonte original bit por bit.

## **DTS**

Tecnologia de compressão de áudio digital desenvolvida pela DTS, Inc. Esta tecnologia é compatível com som surround de 5.1 canais. Este formato é compreendido por um canal posterior estéreo e existe um canal de subwoofer discreto neste formato. O DTS fornece os mesmos 5.1 canais discretos com som digital de excelente qualidade. Existe uma boa separação de canais porque os dados de todos os canais são gravados de forma discreta e processados digitalmente.

## **DTS-HD High Resolution Audio**

Desenvolvido como uma extensão do formato DTS Digital Surround. Suporta uma frequência de amostragem máxima de 96 kHz, e surround multi-canal 7.1.

O DTS-HD High Resolution Audio tem uma taxa de transmissão máxima de 6 Mbps, com compressão com perdas (Lossy).

## **DTS-HD Master Audio**

O DTS-HD Master Audio tem uma taxa de transmissão máxima de 24,5 Mbps, e utiliza uma compressão sem perdas (Lossless), e o DTS-HD Master Audio corresponde a uma frequência de amostragem máxima de 192 kHz, com um máximo de 7.1 c.

## **Formato entrelaçado (Varrimento entrelaçado)**

O formato Entrelaçado é um método da norma NTSC destinado à visualização de imagens de televisão a 30 fotogramas por segundo. Cada fotograma é varrido duas vezes, alternadamente, entre as linhas de varrimento de número par e as linhas de varrimento de número ímpar, 60 vezes por segundo.

### **Formato progressivo (Varrimento sequencial)**

Em contraste com o formato Entrelaçado, o formato progressivo pode reproduzir 50 - 60 fotogramas por segundo através da reprodução de todas as linhas de varrimento (525 linhas para o sistema NTSC). A qualidade de imagem geral aumenta e as imagens fixas, o texto e as linhas horizontais aparecem com aspecto mais nítido. Este formato é compatível com o formato progressivo 525 ou 625.

### **HDMI (High-Definition Multimedia Interface)**

HDMI é uma interface que suporta vídeo e áudio numa única ligação digital, permitindo-lhe desfrutar de imagem e som de alta qualidade digital. A especificação HDMI suporta HDCP (High-bandwidth Digital Content Protection), uma tecnologia de protecção contra cópia que incorpora tecnologia de codificação para sinais de vídeo digital.

### **LTH (Low to High)**

LTH é um sistema de gravação que suporta BD-R do tipo pigmento orgânico.

### **Menu de contexto**

Operação melhorada de menu em BD-ROM. O menu de contexto aparece quando carrega em POP UP/MENU durante a reprodução e pode ser operado durante a reprodução.

### **PhotoTV HD**

“PhotoTV HD” permite imagens altamente detalhadas, e expressão tipo fotografia de texturas e cores subtis. Ligando dispositivos Sony compatíveis com “PhotoTV HD” através de um cabo HDMI, poderá desfrutar de um novo mundo de fotografia com a espantosa Alta Definição Total. Por exemplo, a textura delicada da pele humana, flores, areia e ondas, pode agora ser exibida num grande ecrã, com uma excelente qualidade de tipo fotografia.

### **Restrição de reprodução**

Função do BD/DVD que restringe a reprodução de discos pela idade dos utilizadores, segundo o nível de restrição previsto para cada país. A restrição varia de disco para disco; quando é activada, a reprodução é completamente proibida, as cenas violentas são ignoradas ou substituídas por outras, etc.

### **S-AIR (Sony Audio Interactive Radio frequency)**

Nos dias de hoje temos assistido à divulgação rápida de BD/DVD, Digital Broadcasting e outros suportes de alta qualidade.

Para assegurar que as nuances delicadas destes suportes de alta qualidade fossem transmitidas sem qualquer deterioração, a Sony desenvolveu uma tecnologia chamada “S-AIR” para a transmissão via rádio de sinais de áudio digital sem compressão, e introduziu esta tecnologia no EZW-RT10/EZW-RT10A/EZW-T100.

Esta tecnologia transfere sinais de áudio digital sem compressão utilizando 2,4 GHz de alcance de banda da banda ISM (Industrial, Scientific, and Medical band) para Redes Locais sem fios e aplicações Bluetooth.

### **x.v.Colour**

x.v.Colour é um termo familiar para o padrão xvYCC proposto pela Sony.

xvYCC é um padrão internacional para espaço de cor em vídeo.

Este padrão oferece uma gama de cores mais vasta do que o actualmente utilizado nas transmissões convencionais.

### **24p True Cinema**

Os filmes gravados com uma câmara de filmar consistem em 24 fotogramas por segundo.

Uma vez que as televisões convencionais (CRT e painéis planos) apresentam fotogramas com intervalos de 1/60 ou 1/50 segundos, os 24 fotogramas não aparecem com um ritmo homogéneo.

Quando ligado a um televisor com capacidade 24p, o leitor exhibe cada fotograma com intervalos de 1/24 segundos — o mesmo intervalo originalmente gravado com a câmara de filmar, reproduzindo assim fielmente a imagem de cinema original.

# Índice remissivo

## Numérico

24p True Cinema 117

## A

A repor 97  
A/V SYNC 52  
Atualizar 85  
Atualizar Rede 85  
Amplificador surround 15, 67  
Atenuar - AUDIO 89  
Atenuar - TV 89  
Avanço instantâneo 45  
AVCHD 108, 115  
Áudio 90  
Áudio DRC 89  
Ângulo 47

## B

BDAV 108  
BD-Live 52  
BDMV 108  
BD-R 115  
BD-RE 115  
Bloqueio de Disco 46  
Bloqueio infantil 82  
Blu-ray Disc 115

## C

Calibragem Auto 76, 90  
Camada Reprod Disco Híbrido 92  
CD 53, 108  
Config. Fácil 96  
Configuração de Áudio BD 89  
Configuração Fácil 36  
Configurações de Áudio 89  
Configurações de Internet 94  
Configurações de Rede 94  
Configurações de visualização BD/DVD 90  
Configurações de Vídeo 86  
Configurações do Altifalante 77, 90  
Distância 78  
Ligação 77  
Nível 78  
Configurações Foto 92  
Controlo para HDMI 46, 73, 93  
Controlo Parental 45  
Controlo Parental de BD 90  
Controlo Parental de DVD 91

Cód Região Controlo Parental 91  
Código de região 109

## D

D. C. A. C. (Digital Cinema Auto Calibration) 76, 115  
Dados BD 53  
Definições HDMI 93  
DEMO 82  
DIGITAL MEDIA PORT 66  
DIMMER 81  
Discos que podem ser reproduzidos 108  
Dolby Digital 58, 116  
Dolby Digital Plus 116  
Dolby Pro Logic II 116  
Dolby Surround Pro Logic 116  
Dolby TrueHD 116  
DTS 58, 116  
DTS-HD 116  
DVD 44, 108  
DYNAMIC BASS 59

## E

Efeito de Som 90

## F

FM MODE 61  
Formato do Ecrã 86  
Formato entrelaçado 116  
Formato progressivo 117  
Formato Saída de Vídeo 87

## H

HDMI  
YCbCr/RGB (HDMI) 88  
HDMI (High-Definition Multimedia Interface) 117

## I

Informação do Sistema 94

## L

Legenda 90  
Ligação à Internet de BD 92  
Lista de códigos de idioma 114  
LTH 117

## M

Menu BD/DVD 90  
Modo de Conversão de Cinema 87  
Modo de Espera 93  
Modo de Pausa 88  
Modo DVD 86

## N

NAME IN 64  
NIGHT 60

## O

OPTIONS 55  
OSD 93

## P

Painel frontal 12  
Painel traseiro 14  
PAIRING 70  
PhotoTV HD 56, 117  
POP UP/MENU 48  
Proteção de Ecrã 93

## R

RDS 65  
Repetição instantânea 45  
Reprodução Um Toque 46  
RESTRICÇÃO DE REPRODUÇÃO 117  
Retomar reprodução 47  
RF CHANGE 72

## S

S-AIR 5, 67, 117  
Receptor S-AIR 67  
S-AIR ID 67  
S-AIR INFO 71  
S-AIR MODE 68  
S-AIR STBY 69  
Senha 92  
SLEEP 81  
SLEEP MENU 81  
Som de uma banda Multiplex 59  
SYSTEM MENU 41, 52, 60, 68, 69, 70, 71, 72, 81, 82



## **T**

Telecomando 8  
Teste de Som 78  
Tipo TV 86  
TONE 60

## **V**

Vel Slideshow 92  
Visor do painel frontal 13  
Visualização Automática 93

## **X**

x.v.Colour 88, 117



