

## Cserélhető objektív

## Kezelési útmutató

FE PZ 28-135mm F4 G OSS



E-csatlakozós

©2014 Sony Corporation

SELP28135G

<http://www.sony.net/>

4542899020

## A

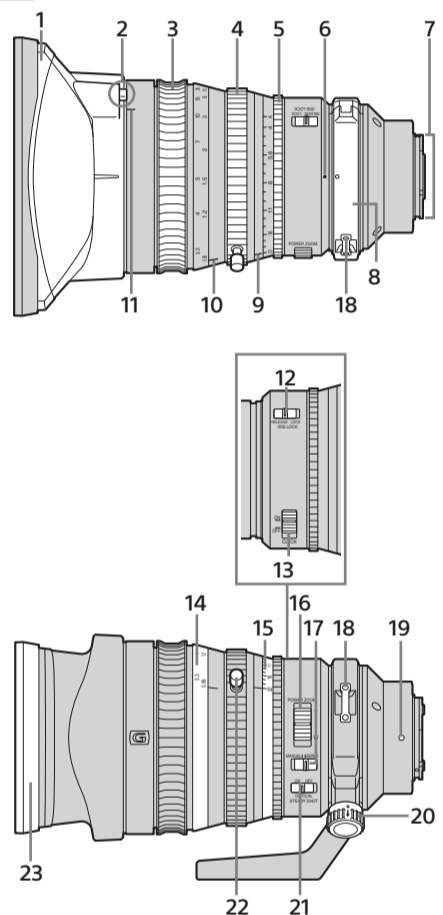

## B

1-1

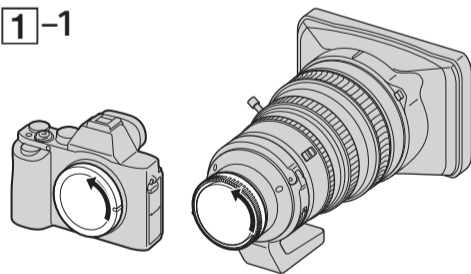

1-2

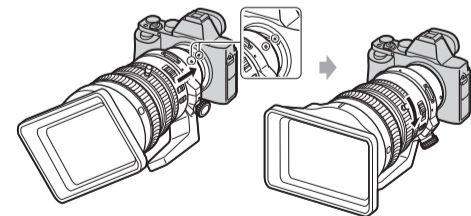

2

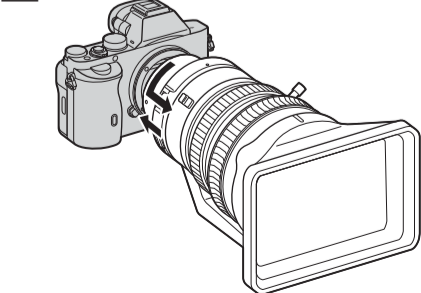

## C

(1)

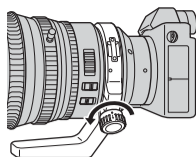

(2)

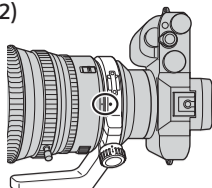

(3)

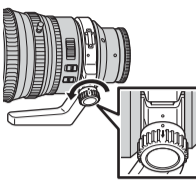

(4)



## Magyar

Ez a kezelési útmutató az objektív használatát ismerteti. A használatra vonatkozó megjegyzések külön dokumentumban olvashatók („A használat előtti óvintézkedések”). Az objektív használatba vétele előtt mindkét dokumentumot olvassa el.

Az objektív E-csatlakozós Sony  $\alpha$  fényképezőgépekhez készült, A-csatlakozós fényképezőkkel nem használható.

További kompatibilitási információkért keresse fel a Sony regionális weblapjait, valamelyik Sony-kereskedőt, vagy a Sony regionális hivatalos szolgáltatóközpontját.

## A használattal kapcsolatos tudnivalók

- Ha felszerelt objektívvel együtt mozgatja a fényképezőgépet, mindig fogja szorosan a fényképezőgépet és az objektívet is.
- Az objektív nem vízálló, bár kialakításának köszönhetően számos esetben megakadályozza a por és a fröccsenő folyadékok bejutását. Ha esőben vagy más nedves környezetben használja, ügyeljen rá, hogy ne kerüljenek nedvességcseppek az objektívre.
- A zoom kar a zoomgyűrűre helyezhető, illetve leválasztható róla.
- Ügyeljen rá, ne hagyja leejtse az objektívet, amikor elrakja vagy hordozza. A fényképezéshez használjon stabil állványt.
- Az objektív eltakarhatja a fényképezőgép AF lámpáját. Javasoljuk, hogy kapcsolja ki az AF lámpát.

## Óvintézkedések a vaku használatához

- Ezzel az objektívvel nem használhatja a fényképezőgép beépített vakuját. Használjon külső vakut (külön vásárolható meg).
- Vaku használata esetén az objektív részlegesen blokkolhatja a fény útját, ami árnyékot eredményezhet a kép alján.

## Vignettálás

- Az objektív használata esetén a képernyő sarkai sötétebbek lesznek a középpontra. Ez az vignettálásnak nevezett jelenség az apertúra 1-2 fokos zárásával csökkenthető.

## A Az objektív részei

- 1 Napellenző 2 PUSH (napellenző kioldása) gomb  
3 Fókuszgyűrű 4 Zoomgyűrű 5 Íriszgyűrű  
6 Állványrögzítő jelzése  
7 Az objektív csatlakozási felülete\* 8 Állványrögzítő  
9 Apertúrajelző 10 Távolságjelző  
11 Napellenző jelzője 12 IRIS LOCK kapcsoló  
13 Íriszkapcsoló 14 Távolságskála 15 Apertúraskála  
16 POWER ZOOM kar 17 ZOOM kapcsoló  
18 Szíjrögzítők 19 Objektívörögztő jelzője  
20 Állványrögzítő csavarzárja  
21 Képstabilizáló kapcsolója 22 Zoom csap  
23 Napellenzősapka

\* Ne érintse meg az objektív csatlakozási felületét.

## B Az objektív felszerelése/leszerelése

## Az objektív felszerelése (B-1 jelű ábra)

1 Távolítsa el a hátsó objektívsapkát és a fényképezőgép sapkáját.

2 Igazítsa egymáshoz a közgyűrűn található fehér pontot és a fényképezőgépen található fehér pontot (csatlakozási jelző), ezután illesse a fényképezőgép csatlakozójába az objektívet, végül forgassa el az óramutató járásával egyező irányba, amíg a zár működésbe nem lép.

- Az objektív felszerelése közben ne nyomja meg az objektívkioldó gombot.
- Ne próbálja meg ferdén felszerelni az objektívet.

## Az objektív leszerelése (B-2 jelű ábra)

A fényképezőgép objektívkioldó gombjának nyomva tartása közben ütközésig forgassa az objektívet az óramutató járásával ellenkező irányba, majd vegye le az objektívet.

## C Állvány használata

Állvány használata esetén az állványt az objektív állványrögzítőjéhez, és ne a fényképezőgép állványcsatlakozójához rögzítse.

## Váltás függőleges/vízszintes helyzet között

Lazítsa ki az állványrögzítő csavarzárját (1), és fordítsa el a fényképezőgépet valamelyik irányban. Állvány használata esetén gyorsan, a stabilitást megőrizve válthat a fényképezőgép vízszintes és függőleges használata között.

- Az állványrögzítőn egy fehér pont látható. A fényképezőgép pozíciójának pontos beállításához igazítsa az állványrögzítőn lévő fehér pontot az objektíven lévő fehér vonalhoz (2).
- A fényképezőgép pozíciójának beállítása után szorítsa meg az állványrögzítő csavarzárját.
- Elforgatáskor az állványrögzítő a fényképezőgép vagy a tartozék típusától függően hozzáérhet a fényképezőgép vázához. A fényképezőgépekkel és tartozékaikkal való kompatibilitásról a regionális Sony webhelyen találhat további információt.

## Az állványrögzítő leválasztása az objektívről

Ha nem használt állványt, az állványrögzítőt leveheti az objektívről.

## 1 Vegye le az objektívet a fényképezőgépről.

- Részletes útmutató: „B Az objektív felszerelése/leszerelése”.

## 2 Az állványrögzítő csavarzárját elfordítva igazítsa egymáshoz a jelzéseket (3).

## 3 Húzza le az állványrögzítő csavarzárját (4), és oldja ki az állványrögzítőt.

- Az állványrögzítő kioldásakor tartsa határozottan az objektívet és az állványrögzítőt.
- Az állványrögzítő kioldásakor ne fogja a zsanért. Ellenkező esetben megsértheti a kezét.
- Ha úgy oldja ki a rögzítőt, hogy nem távolította el az objektívet a fényképezőgépről, akkor az állványrögzítő megütheti a fényképezőgép vázát vagy tartozékát. Javasoljuk, hogy az állványrögzítő leválasztása előtt vegye le az objektívet a fényképezőgépről.

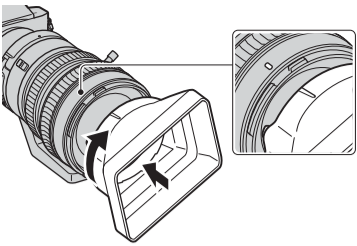
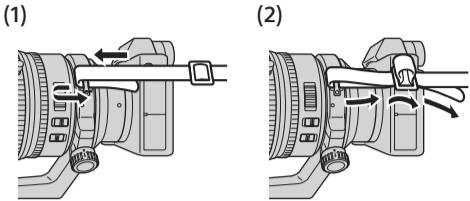
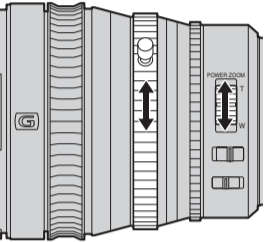
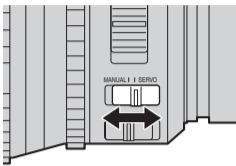
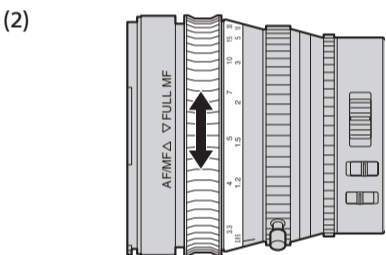
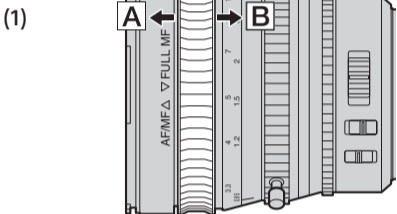
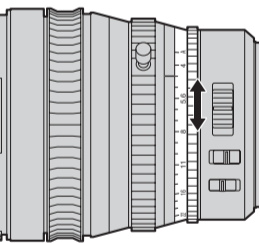
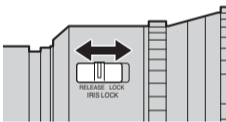
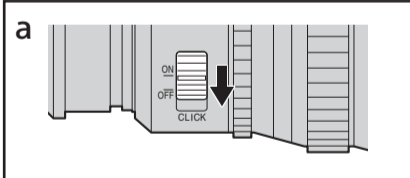
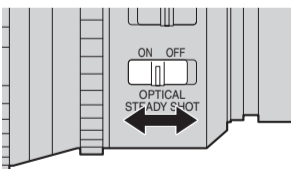
**D****E****F****G****H****a****I**

## Magyar

(az első oldal folytatása)

### D A napellenző felszerelése

A csillogás mérséklése és a maximális képminőség elérése érdekében célszerű a napellenzőt is használni.

Igazítsa egymáshoz a napellenzőn található jelet és az objektíven lévő napellenzőjelet, illessze a fényképezőgép csatlakozójába az objektívet, végül forgassa el az óramutató járásával egyező irányba, amíg a zár működésbe nem lép.

### A napellenző eltávolítása

Tartsa nyomva a PUSH (napellenző kioldása) gombot, és fordítsa el a napellenzőt a csatlakoztatáskor használttal ellenkező irányban.

### E A szíj felhelyezése

Rögzítse a szíjat az objektívhez, ha felszerelt objektívvel együtt mozgatja a cserélhető objektíves fényképezőgépet. A szíj rögzítéséhez hajtsa végre az 1. és a 2. lépést.

- Az objektív leejtésének megelőzése érdekében megfelelően rögzítse a szíjat, hogy a szíj ne jöhessen le az objektívről.

### F Zoomolás

#### A POWER ZOOM kar használata

**1** Állítsa a ZOOM kapcsolót SERVO állásba.

**2** Állítsa be a fókusz távolságot (zoom pozíciót) a POWER ZOOM kar mozgatásával.

A nagyításhoz húzza a POWER ZOOM kart a T (telefotó) irányba.

A kicsinyítéshez húzza a POWER ZOOM kart a W (széles látószög) irányba.

#### A zoomgyűrű használata

**1** Állítsa a ZOOM kapcsolót MANUAL állásba.

**2** Állítsa be a fókusz távolságot (zoom pozíció) a zoomgyűrű elforgatásával.

- Ha a ZOOM kapcsolót SERVO állásból MANUAL állásba csúsztatja, a fókusz távolság automatikusan megváltozhat.

#### A zoomgyűrű forgatási irányának megváltoztatása

Egyes fényképezőgépek esetében a zoomgyűrű forgatási iránya kiválasztható. Részletesebb tájékoztatást a fényképezőgép kezelési útmutatójában talál.

### G Fókuszálás

#### A fókusz beállítása AF/MF módban

Ha az autofókusz funkciót a manuális fókusszal együtt használja, illetve videózáskor állítsa a fókuszgyűrűt a **A** állásba.

#### A fókusz beállítása FULL MF módban

Ha nem szeretne autofókuszot használni, állítsa a fókuszgyűrűt a **B** állásba, és állítsa be manuálisan a fókuszot.

- A távolságskála csak útmutatóul szolgál.
- A minimális fókusz távolság eltérő AF/MF módban és FULL MF módban.  
AF/MF mód: 0,4 m (W) – 0,95 m (T)  
FULL MF mód: 0,95 m mindenhol
- Amikor AF/MF módból **A** FULL MF módba **B** állítja a fókuszgyűrűt, a készülék a távolságskálán jelzett távolságra állítja a fókuszot.

### H Az expozíció beállítása

#### IRIS LOCK kapcsoló

LOCK: Az íriszgyűrűt rögzítheti az apertúráskála „A” állásban, vagy szabadon forgathatja f/4 és f/22 érték között.

RELEASE: Az íriszgyűrűt az „A” és az f/22 állás között forgathatja az apertúráskálán.

Ha az apertúráskála „A” állását választja, a fényképezőgép automatikus írisz módba kerül, és a fényképezőgép fogja beállítani az expozíciót. Az íriszgyűrű elforgatásával manuálisan, f/4 és f/22 között állíthatja a fény mennyiségét.

#### A fény mennyiség manuális beállítása

Fordítsa az íriszgyűrűt a kívánt expozícióállásba (f szám), amikor a fényképezőgép M vagy A módban van.

#### Megjegyzések

Videózáskor állítsa az íriszkapcsolót OFF állásba. (Lásd a **H-a** ábrát)

Ha videózás közben megváltoztatja az apertúra értékét az íriszkapcsoló ON állásában, az íriszgyűrű hangját is felveszi.

### I A képstabilizáló funkció használata

#### Képstabilizáló funkció kapcsolója

- ON: A fényképezőgép kompenzálja a remegést.
- OFF: A fényképezőgép nem kompenzálja a remegést. Állvány használata javasolt a fényképezéshez.

## Műszaki adatok

Név (típusnév)	FE PZ 28-135mm F4 G OSS SELP28135G
Fókusz távolság (mm)	28–135
35 mm-re vetített fókusz távolság*1 (mm)	42–202,5
Objektívbeli csoportok/ elemek	12–18
1. látószög*2	75°–18°
2. látószög*2	54°–12°
Minimális fókusz távolság*3 (m)	0,4–0,95
Maximális nagyítás (×)	0,15
Legkisebb apertúra	f/22
Szűrőátmérő (mm)	95
Méretek (max. átmérő × magasság) (kb., mm)	105 × 162,5
Tömeg (kb., g) (az állványrögzítő nélkül)	1215
Képstabilizáló funkció	Igen

\*1 A 35 mm-es fókusz távolságra vetített fenti értékek APS-C méretű képérzékelővel rendelkező cserélhető objektíves digitális fényképezőgépekre vonatkoznak.

\*2 Az 1. látószög sorban megadott érték 35 mm-es fókusz távolságú fényképezőgépekre, a 2. látószög sorban megadott érték pedig APS-C méretű képérzékelővel rendelkező cserélhető objektíves digitális fényképezőgépekre vonatkozik.

\*3 A minimális fókusz távolság a képérzékelő és a tárgy közötti távolságra vonatkozik.

- Az objektív működésétől függően a fényképezési távolság változása a fókusz távolságot is módosíthatja. A fókusz távolság fenti értéke végtelenbe fókuszált objektívet feltételez.

A csomag tartalma: Objektív (1), hátsó objektívsapka (1), napellenző (1), napellenzősapka (1), objektívtartó (1), szíj (1), zoom kar (1), nyomtatott dokumentációk

A kivétel és a műszaki adatok előzetes bejelentés nélkül megváltozhatnak.

Az **α** és **G** emblémák a Sony Corporation védjegyei.