

# Ψηφιακή Φωτογραφική Μηχανή

Εγχειρίδιο χρήσης



## «Οδηγός βοήθειας» (Διαδικτυακό εγχειρίδιο)

Ανατρέξτε στο «Οδηγός βοήθειας»  
για αναλυτικές οδηγίες σχετικά με  
τις λειτουργίες της φωτογραφικής  
μηχανής.

[http://rd1.sony.net/help/dsc/1530/h\\_zz/](http://rd1.sony.net/help/dsc/1530/h_zz/)

Cyber-shot

## Μάθετε περισσότερα για τη φωτογραφική μηχανή («Οδηγός βοήθειας»)



Ο «Οδηγός βοήθειας» είναι ένα ηλεκτρονικό εγχειρίδιο. Μπορείτε να διαβάσετε τον «Οδηγός βοήθειας» στον υπολογιστή ή το smartphone σας.

Ανατρέχετε σε αυτόν, για αναλυτικές οδηγίες σχετικά με τις λειτουργίες της φωτογραφικής μηχανής.

**URL:**

[http://rd1.sony.net/help/dsc/1530/h\\_zz/](http://rd1.sony.net/help/dsc/1530/h_zz/)



## Προβολή του Οδηγού

Αυτή η φωτογραφική μηχανή είναι εξοπλισμένη με έναν ενσωματωμένο οδηγό βοήθειας.

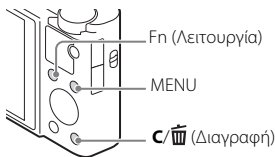

### Οδηγός εντός φωτογραφικής μηχανής

Η φωτογραφική μηχανή εμφανίζει επεξηγήσεις για τα στοιχεία MENU/Fn (Λειτουργία) και τις τιμές ρύθμισης.

- 1 Πατήστε το κουμπί MENU ή το κουμπί Fn (Λειτουργία).
- 2 Επιλέξτε το στοιχείο που θέλετε και μετά πατήστε το κουμπί C/ (Διαγραφή).

## Αρχείο ιδιοκτήτη

Το μοντέλο και ο σειριακός αριθμός βρίσκονται στην κάτω πλευρά. Καταγράψτε τον σειριακό αριθμό στο χώρο που παρέχεται παρακάτω. Ανατρέχετε σε αυτούς τους αριθμούς σε κάθε επικοινωνία με το κατάστημα πώλησης προϊόντων της Sony σχετικά με αυτό το προϊόν.

Αρ. μοντέλου WW481040 (DSC-RX100M4)

Αρ. σειράς \_\_\_\_\_

Αρ. μοντέλου AC-UB10C/AC-UB10D

Αρ. σειράς \_\_\_\_\_

## ΠΡΟΕΙΔΟΠΟΙΗΣΗ

**Για να μειώσετε τον κίνδυνο πυρκαγιάς ή ηλεκτροπληξίας, μην εκθέτετε τη μονάδα σε βροχή ή υγρασία.**

## ΣΗΜΑΝΤΙΚΕΣ ΟΔΗΓΙΕΣ ΓΙΑ ΤΗΝ ΑΣΦΑΛΕΙΑ

### -ΦΥΛΑΞΤΕ ΑΥΤΕΣ ΤΙΣ ΟΔΗΓΙΕΣ

### ΚΙΝΔΥΝΟΣ

## ΓΙΑ ΝΑ ΜΕΙΩΣΕΤΕ ΤΟΝ ΚΙΝΔΥΝΟ ΠΥΡΚΑΓΙΑΣ Ή ΗΛΕΚΤΡΟΠΛΗΞΙΑΣ, ΑΚΟΛΟΥΘΗΣΤΕ ΠΡΟΣΕΚΤΙΚΑ ΑΥΤΕΣ ΤΙΣ ΟΔΗΓΙΕΣ.

Εάν το σχήμα του βύσματος δεν ταιριάζει στην πρίζα, χρησιμοποιήστε προσάρτημα προσαρμογέα βύσματος κατάλληλης διαμόρφωσης για την πρίζα.



## ΠΡΟΣΟΧΗ

### Πακέτο μπαταριών

Εάν δεν το χειριστείτε σωστά, το πακέτο μπαταριών μπορεί να εκραγεί, να προκαλέσει φωτιά ή ακόμα και χημικά εγκαύματα. Τηρήστε τις ακόλουθες προφυλάξεις.

- Μην αποσυναρμολογείτε.
- Μην συνθλίβετε και μην εκθέτετε το πακέτο μπαταριών σε κραδασμούς ή έντονες πιέσεις, όπως να το χτυπάτε, να το ρίχνετε κάτω ή να πατάτε επάνω του.
- Μην βραχυκυκλώνετε και μην επιτρέπετε σε μεταλλικά αντικείμενα να έρθουν σε επαφή με τους ακροδέκτες της μπαταρίας.
- Μην εκθέτετε σε υψηλή θερμοκρασία άνω των 60 °C όπως σε άμεσο ηλιακό φως ή μέσα σε αυτοκίνητο σταθμευμένο στον ήλιο.
- Μην αποτεφρώνετε ή απορρίπτετε στη φωτιά.
- Μην μεταχειρίζεστε μπαταρίες λιθίου-ιόντος που είναι κατεστραμμένες ή έχουν διαρροή.

- Φροντίστε να φορτίζετε το πακέτο μπαταριών χρησιμοποιώντας γνήσιο φορτιστή μπαταρίας Sony ή συσκευή που μπορεί να φορτίσει το πακέτο μπαταριών.
- Φυλάξτε το πακέτο μπαταριών μακριά από μικρά παιδιά.
- Διατηρήστε το πακέτο μπαταριών στεγνό.
- Να αντικαθιστάτε μόνο με το ίδιο ή ισοδύναμου τύπου πακέτο μπαταριών, που συνιστάται από τη Sony.
- Να απορρίπτετε άμεσα τα χρησιμοποιημένα πακέτα μπαταριών, όπως περιγράφεται στις οδηγίες.

## Προσαρμογέας τροφοδοτικού AC

Όταν χρησιμοποιείτε τον προσαρμογέα τροφοδοτικού AC, χρησιμοποιείτε μια κοντινή πρίζα. Αποσυνδέστε τον προσαρμογέα τροφοδοτικού AC από την πρίζα αμέσως, εάν παρατηρηθεί οποιαδήποτε δυσλειτουργία κατά τη χρήση της συσκευής.

## Ειδοποίηση για τους πελάτες στις χώρες που εφαρμόζουν τις οδηγίες της ΕΕ

Κατασκευαστής: Sony Corporation, 1-7-1 Konan Minato-ku Tokyo, 108-0075 Ιαπωνία  
 Για συμμόρφωση προϊόντων της ΕΕ: Sony Deutschland GmbH, Hedelfinger Strasse 61, 70327 Stuttgart, Γερμανία



Με το παρόν, η Sony Corporation δηλώνει ότι ο παρών εξοπλισμός συμμορφώνεται με τις ουσιαστικές απαιτήσεις και άλλες σχετικές διατάξεις της Οδηγίας 1999/5/ΕΚ. Για λεπτομέρειες, επισκεφθείτε την ακόλουθη διεύθυνση URL:  
<http://www.compliance.sony.de/>

## Ειδοποίηση

Εάν ο στατικός ηλεκτρισμός ή ηλεκτρομαγνητισμός προκαλεί διακοπή (αστοχία) της μεταφοράς δεδομένων σε κάποιο σημείο της ροής τους, επανεκκινήστε την εφαρμογή ή αποσυνδέστε και συνδέστε ξανά το καλώδιο επικοινωνίας (USB κ.λπ.).

Αυτό το προϊόν έχει δοκιμαστεί και έχει βρεθεί συμβατό με τα όρια που προβλέπονται από τον κανονισμό περί ηλεκτρομαγνητικής συμβατότητας (EMC) σχετικά με τη χρήση καλωδίων σύνδεσης μήκους μικρότερου των 3 μέτρων.

Τα ηλεκτρομαγνητικά πεδία στις συγκεκριμένες συχνότητες μπορεί να επηρεάσουν την εικόνα και τον ήχο αυτής της μονάδας.

## **Απόρριψη παλαιών μπαταριών και ηλεκτρικού και ηλεκτρονικού εξοπλισμού (ισχύει στην Ευρωπαϊκή Ένωση και σε άλλες ευρωπαϊκές χώρες με ξεχωριστά συστήματα συλλογής)**



Το σύμβολο αυτό επάνω στο προϊόν, την μπαταρία ή τη συσκευασία υποδεικνύει ότι δεν πρέπει να μεταχειρίζεστε το προϊόν και την μπαταρία ως κοινά οικιακά απορρίμματα. Σε ορισμένες μπαταρίες, το σύμβολο αυτό ενδέχεται να χρησιμοποιείται σε συνδυασμό με ένα χημικό σύμβολο. Τα χημικά σύμβολα του υδραργύρου (Hg) ή του μολύβδου (Pb) προστίθενται εάν η μπαταρία περιέχει περισσότερο από 0,0005% υδράργυρο ή 0,004% μολύβδο. Με τη διασφάλιση της σωστής

απόρριψης αυτών των προϊόντων και μπαταριών συμβάλλετε στην αποτροπή ενδεχόμενων αρνητικών επιπτώσεων προς το περιβάλλον και την ανθρώπινη υγεία, οι οποίες, σε διαφορετική περίπτωση, θα μπορούσαν να προκληθούν από ακατάλληλη διαχείριση αποβλήτων. Η ανακύκλωση υλικών συμβάλλει στην εξοικονόμηση φυσικών πόρων.

Στην περίπτωση προϊόντων τα οποία για λόγους ασφάλειας, απόδοσης ή ακεραιότητας των δεδομένων απαιτούν μόνιμη σύνδεση με μια ενσωματωμένη μπαταρία, αυτή η μπαταρία θα πρέπει να αντικαθίσταται μόνο από εξειδικευμένο προσωπικό επισκευής. Για τη διασφάλιση της σωστής μεταχείρισης της μπαταρίας και του ηλεκτρικού και ηλεκτρονικού εξοπλισμού, παραδώστε αυτά τα προϊόντα στο τέλος της ωφέλιμης διάρκειας ζωής τους στο κατάλληλο σημείο συλλογής για την ανακύκλωση ηλεκτρικού και ηλεκτρονικού εξοπλισμού. Για τις μπαταρίες άλλου τύπου, ανατρέξτε στην ενότητα σχετικά με τη διαδικασία ασφαλούς αφαίρεσης της μπαταρίας από το προϊόν. Παραδώστε τη μπαταρία στο κατάλληλο σημείο συλλογής για την ανακύκλωση μεταχειρισμένων μπαταριών. Για περισσότερες λεπτομερείς πληροφορίες σχετικά με την ανακύκλωση αυτού του προϊόντος ή των μπαταριών, επικοινωνήστε με τις τοπικές δημοτικές αρχές, την υπηρεσία αποκομιδής οικιακών απορριμμάτων ή το κατάστημα από το οποίο αγοράσατε το προϊόν ή την μπαταρία.

## Έλεγχος των παρεχόμενων στοιχείων

Ο αριθμός εντός παρενθέσεων υποδεικνύει τον αριθμό των τεμαχίων.

- Φωτογραφική μηχανή (1)
- Πακέτο επαναφορτιζόμενων μπαταριών NP-BX1 (1)
- Καλώδιο micro USB (1)
- Προσαρμογέας τροφοδοτικού AC (1)
- Καλώδιο ρεύματος (καλώδιο σύνδεσης με το δίκτυο ρεύματος) (δεν παρέχεται στις ΗΠΑ και τον Καναδά) (1)
- Λουρί καρπού (1)
- Προσαρμογέας λουριού (2)  
(Οι προσαρμογείς λουριού χρησιμοποιούνται για την πρόσδεση του μίαντα ώμου (πωλείται χωριστά), όπως απεικονίζεται.)

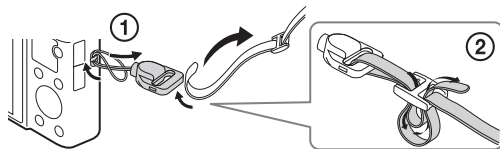

- Εγχειρίδιο χρήσης (αυτό το εγχειρίδιο) (1)
- Οδηγός σύνδεσης Wi-Fi /One-touch (Με ένα άγγιγμα) (NFC) (1)  
Αυτός ο οδηγός εξηγεί τις λειτουργίες που απαιτούν σύνδεση Wi-Fi.





Για περισσότερες λεπτομέρειες για τις λειτουργίες Wi-Fi/λειτουργίες «Με ένα άγγιγμα» (NFC), ανατρέξτε στον «Οδηγό Σύνδεσης Wi-Fi/Οδηγό με ένα άγγιγμα (NFC)» (παρέχεται) ή στον «Οδηγός βοήθειας» (σελίδα 2).

### Για τη ρύθμιση της γλώσσας

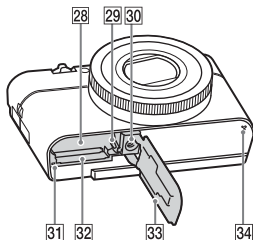
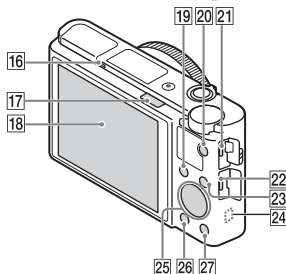
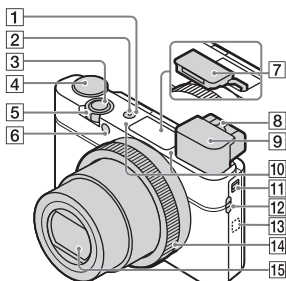
Αλλάξτε τη γλώσσα οθόνης προτού χρησιμοποιήσετε τη φωτογραφική μηχανή, εάν είναι απαραίτητο (σελίδα 16).

## Παρουσίαση των εξαρτημάτων



- 1 Κουμπί ON/OFF (λειτουργίας)
- 2 Λαμπάκι Ισχύος/Φόρτισης
- 3 Κουμπί κλείστρου
- 4 Επιλογέας λειτουργίας  
**AUTO** (Auto Mode)/  
**P** (Program Auto)/  
**A** (Aperture Priority)/  
**S** (Shutter Priority)/  
**M** (Manual Exposure)/  
**MR** (Memory recall)/  
 (Movie)/  
**HFR** (High Frame Rate)/  
 (Sweep Panorama)/  
**SCN** (Scene Selection)
- 5 Για λήψη: Μοχλός W/T (ζουμ)  
 Για προβολή:  Μοχλός  
 (Δείκτης)/Μοχλός ζουμ  
 αναπαραγωγής
- 6 Λυχνία χρονοδιακόπτη/  
 Φωτισμός AF
- 7 Φλας
  - Μην καλύπτετε το φλας με το δάκτυλό σας.
  - Όταν χρησιμοποιείτε το φλας, σύρετε τον διακόπτη  (εμφάνιση φλας). Εάν δεν χρησιμοποιείτε το φλας, πατήστε το με το χέρι.
- 8 Μοχλός ρυθμιστικού διόπτρας

## 9 Εικονοσκόπιο

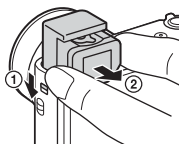

- Όταν χρησιμοποιείτε το εικονοσκόπιο, σύρετε προς τα κάτω τον διακόπτη εμφάνισης εικονοσκοπίου (①), έπειτα τραβήξτε προς τα έξω το προσοφθάλμιο από το εικονοσκόπιο έως ότου κουμπώσει (②).
- Όταν κοιτάτε μέσα στο εικονοσκόπιο, ενεργοποιείται η λειτουργία εικονοσκοπίου και όταν απομακρύνετε το πρόσωπό σας από το εικονοσκόπιο, η λειτουργία προβολής επιστρέφει στη λειτουργία οθόνης.

## 10 Μικρόφωνο

## 11 Διακόπτης εμφάνισης εικονοσκοπίου

## 12 Γάντζος για το λουρί

## 13 N (Σήμα N)

- Αγγίξτε το σήμα όταν συνδέετε τη φωτογραφική μηχανή με smartphone που διαθέτει τη λειτουργία NFC.
- Το NFC (Near Field Communication) είναι ένα διεθνές πρότυπο τεχνολογίας ασύρματης επικοινωνίας μικρής εμβέλειας.

## 14 Δακτύλιος ελέγχου

## 15 Φακός

## 16 Αισθητήρας οφθαλμών

## 17 Διακόπτης ⚡ (εμφάνιση φλας)

## 18 Οθόνη

- Μπορείτε να προσαρμόσετε την οθόνη σε μια βολική γωνία προβολής και να κάνετε λήψη από οποιαδήποτε θέση.

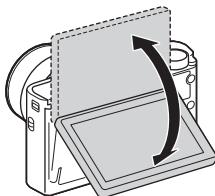

## 19 Για λήψη: Κουμπί Fn (Λειτουργία) Για προβολή: Κουμπί (Send to Smartphone)

## 20 Κουμπί MOVIE (Ταινία)

## 21 Τερματικό Multi/Micro USB

- Υποστηρίζει συσκευή συμβατή με micro USB.

## 22 Υποδοχή micro HDMI

## 23 Κουμπί MENU

## 24 Κεραία Wi-Fi (ενσωματωμένη)

## 25 Τροχός ελέγχου

## 26 Κουμπί (Αναπαραγωγή)

## 27 Κουμπί C/ (Προσαρμογή/ Διαγραφή)

## 28 Υποδοχή εισαγωγής μπαταρίας

## 29 Μοχλός ασφάλισης μπαταρίας

## 30 Οπή υποδοχής τριπόδου

- Χρησιμοποιείτε τρίποδο με βίδα μήκους μικρότερου από 5,5 mm. Διαφορετικά, η ασφάλεια της φωτογραφικής μηχανής δεν είναι εγγυημένη και μπορεί να προκληθούν ζημιές.

## 31 Λυχνία πρόσβασης

## 32 Υποδοχή κάρτας μνήμης

## 33 Καπάκι Μπαταρίας/Κάρτας μνήμης

## 34 Ηχείο



## Τοποθέτηση του πακέτου μπαταριών

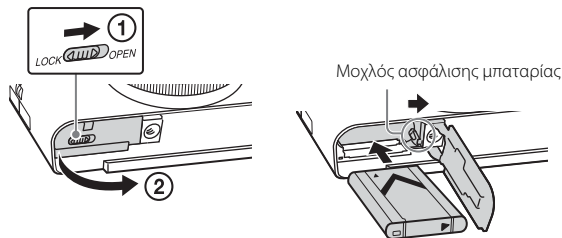

**1** Ανοίξτε το κάλυμμα.

**2** Εισαγάγετε το πακέτο μπαταριών.

- Ενώ πατάτε το μοχλό κλειδώματος της μπαταρίας, εισαγάγετε το πακέτο μπαταριών όπως φαίνεται στην εικόνα. Βεβαιωθείτε ότι ο μοχλός κλειδώματος της μπαταρίας έχει κλειδώσει μετά την τοποθέτηση της μπαταρίας.
- Αν κλείσετε το κάλυμμα χωρίς να έχετε τοποθετήσει σωστά την μπαταρία μπορεί να προκαλέσετε ζημιά στη φωτογραφική μηχανή.

## Φόρτιση του πακέτου μπαταριών

Για τους πελάτες στις Η.Π.Α.  
και τον Καναδά

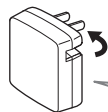

Καλώδιο ρεύματος  
(καλώδιο σύνδεσης με  
το δίκτυο ρεύματος)

Για τους πελάτες σε χώρες/περιοχές  
εκτός Η.Π.Α. και Καναδά

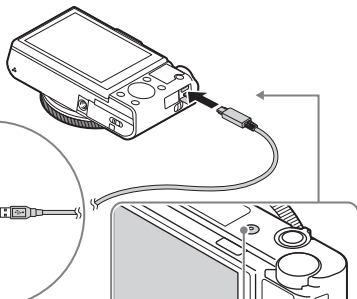

Λαμπάκι Ισχύος/Φόρτισης  
Αναμμένο: Φόρτιση  
Όχι: Η φόρτιση έχει  
ολοκληρωθεί  
Αναβοσβήνει:  
Σφάλμα φόρτισης  
ή προσωρινή διακοπή  
της φόρτισης λόγω του  
ότι η θερμοκρασία της  
φωτογραφικής μηχανής  
είναι εκτός του πεδίου  
φυσιολογικών τιμών

- 1 Συνδέστε τη φωτογραφική μηχανή με τον προσαρμογέα τροφοδοτικού AC (παρέχεται) χρησιμοποιώντας το καλώδιο micro USB (παρέχεται).
- 2 Συνδέστε τον προσαρμογέα τροφοδοτικού AC στην πρίζα. Το λαμπάκι ισχύος/φόρτισης ανάβει πορτοκαλί και ξεκινά η φόρτιση.
  - Απενεργοποιήστε τη φωτογραφική μηχανή κατά τη φόρτιση της μπαταρίας.
  - Μπορείτε να φορτίσετε το πακέτο μπαταριών ακόμα κι αν είναι μισοφορτισμένο.
  - Όταν αναβοσβήνει το λαμπάκι ισχύος/φόρτισης και η φόρτιση δεν έχει τελειώσει, αφαιρέστε και ξανατοποθετήστε το πακέτο μπαταριών.

## Σημειώσεις

- Εάν το λαμπάκι ισχύος/φόρτισης της φωτογραφικής μηχανής αναβοσβήνει όταν ο προσαρμογέας τροφοδοτικού AC είναι στην πρίζα, σημαίνει ότι η φόρτιση έχει διακοπεί προσωρινά, διότι η θερμοκρασία είναι εκτός του εύρους φυσιολογικών τιμών. Μόλις η θερμοκρασία επανέλθει εντός των φυσιολογικών ορίων, η φόρτιση συνεχίζεται. Συνιστούμε να φορτίζετε το πακέτο μπαταριών σε θερμοκρασία περιβάλλοντος μεταξύ 10°C έως 30°C.
- Το πακέτο μπαταριών μπορεί να μη φορτίζει σωστά, αν το τμήμα του ακροδέκτη της μπαταρίας είναι λερωμένο. Σε αυτήν την περίπτωση, σκουπίστε απαλά την μπαταρία με ένα μαλακό πανί ή μπατονέτα για να καθαρίσετε το τμήμα του ακροδέκτη της μπαταρίας.
- Συνδέστε τον προσαρμογέα τροφοδοτικού AC (παρέχεται) στην πιο κοντινή πρίζα. Εάν παρατηρηθεί οποιαδήποτε δυσλειτουργία κατά τη χρήση του προσαρμογέα τροφοδοτικού AC, αποσυνδέστε τον προσαρμογέα τροφοδοτικού AC από την πρίζα αμέσως, προκειμένου να διακόψετε τη σύνδεση με την πηγή τροφοδοσίας.
- Μόλις ολοκληρωθεί η φόρτιση, αποσυνδέστε τον προσαρμογέα τροφοδοτικού AC από την πρίζα.
- Φροντίστε να χρησιμοποιείτε μόνο αυθεντικά πακέτα μπαταριών μάρκας Sony, καλώδιο micro USB (παρέχεται) και προσαρμογέα τροφοδοτικού AC (παρέχεται).
- Ο προσαρμογέας τροφοδοτικού AC AC-UD11 (πωλείται χωριστά) ενδέχεται να μην είναι διαθέσιμος σε ορισμένες χώρες/περιοχές.

## ■ Χρόνος φόρτισης (πλήρης φόρτιση)

Ο χρόνος φόρτισης μέσω του προσαρμογέα τροφοδοτικού AC (παρέχεται) είναι περίπου 230 λεπτά. Η λυχνία τροφοδοσίας/φόρτισης ανάβει κι έπειτα απενεργοποιείται αμέσως όταν το πακέτο μπαταριών φορτιστεί πλήρως.

## Σημειώσεις

- Ο χρόνος φόρτισης που αναφέρεται παραπάνω ισχύει κατά τη φόρτιση ενός πλήρως εξαντλημένου πακέτου μπαταριών σε θερμοκρασία 25 °C. Η φόρτιση μπορεί να διαρκέσει περισσότερο, ανάλογα με τις συνθήκες χρήσης και την περίπτωση.

## ■ Φόρτιση μέσω ηλεκτρονικού υπολογιστή

Το πακέτο μπαταριών μπορεί να φορτιστεί συνδέοντας τη φωτογραφική μηχανή σε έναν υπολογιστή μέσω του καλωδίου micro USB. Συνδέστε τη φωτογραφική μηχανή με έναν υπολογιστή με τη φωτογραφική μηχανή απενεργοποιημένη.

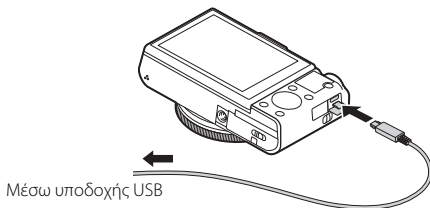

### Σημειώσεις

- Εάν η φωτογραφική μηχανή είναι συνδεδεμένη με φορητό υπολογιστή που δεν είναι συνδεδεμένος σε κάποια πηγή τροφοδοσίας, η μπαταρία του φορητού υπολογιστή εξαντλείται. Μη συνεχίσετε τη φόρτιση για παρατεταμένο χρονικό διάστημα.
- Όταν η φωτογραφική μηχανή είναι συνδεδεμένη με υπολογιστή μέσω USB, δεν πρέπει να γίνεται ενεργοποίηση/απενεργοποίηση, επανεκκίνηση ή αφύπνιση του υπολογιστή. Αυτό μπορεί να προκαλέσει δυσλειτουργία της φωτογραφικής μηχανής. Αποσυνδέστε τη φωτογραφική μηχανή από τον υπολογιστή, πριν από την ενεργοποίηση/απενεργοποίηση, επανεκκίνηση ή αφύπνιση του υπολογιστή.
- Δεν παρέχονται εγγυήσεις για τη φόρτιση μέσω υπολογιστών προσαρμοσμένης κατασκευής ή τροποποιημένων υπολογιστών.

## ■ Διάρκεια μπαταρίας και αριθμός εικόνων που μπορούν να εγγραφούν και να αναπαραχθούν.

		Διάρκεια μπαταρίας	Αριθμός εικόνων
Λήψη (ακίνητες εικόνες)	Οθόνη	—	Περίπου 280 εικόνες
	Εικονοσκόπιο	—	Περίπου 230 εικόνες
Κανονική λήψη ταινίας	Οθόνη	Περίπου 45 λεπτά	—
	Εικονοσκόπιο	Περίπου 45 λεπτά	—
Συνεχής λήψη ταινίας	Οθόνη	Περίπου 80 λεπτά	—
	Εικονοσκόπιο	Περίπου 85 λεπτά	—
Προβολή (ακίνητες εικόνες)		Περίπου 200 λεπτά	Περίπου 4000 εικόνες

### Σημειώσεις

- Οι παραπάνω αριθμοί εικόνων ισχύουν όταν το πακέτο μπαταριών είναι πλήρως φορτισμένο. Ο αριθμός των εικόνων μπορεί να είναι μικρότερος, ανάλογα με τις συνθήκες χρήσης.
- Ο αριθμός των εικόνων που μπορούν να εγγραφούν ισχύει για λήψη υπό τις ακόλουθες συνθήκες:
  - Χρήση μέσων του Sony Memory Stick PRO Duo™ (Mark2) (πωλείται χωριστά)
  - Το πακέτο μπαταριών χρησιμοποιείται σε θερμοκρασία περιβάλλοντος 25 °C.
  - Το [Display Quality] έχει τεθεί στο [Standard]
- Ο αριθμός που αντιστοιχεί στο «Λήψη (ακίνητες εικόνες)» βασίζεται στο πρότυπο CIPA και ισχύει για λήψη υπό τις ακόλουθες συνθήκες: (CIPA: Camera & Imaging Products Association)
  - Η ρύθμιση DISP έχει οριστεί σε [Display All Info.].
  - Γίνεται λήψη κάθε 30 δευτερόλεπτα.
  - Το ζουμ μεταβαίνει εναλλάξ από το άκρο W στο άκρο T.
  - Το φλας ανάβει μία φορά κάθε δύο λήψεις.
  - Η μηχανή ενεργοποιείται και απενεργοποιείται άπαξ κάθε δέκα φορές.
- Οι αριθμοί των λεπτών για τη λήψη ταινίας βασίζονται στο πρότυπο CIPA και ισχύουν για λήψη υπό τις ακόλουθες συνθήκες:
  - [Record Setting]: 60i 17M(FH)/50i 17M(FH)
  - Κανονική λήψη ταινίας: Η διάρκεια της μπαταρίας βασίζεται στην επανειλημμένη εναλλαγή μεταξύ έναρξης/διακοπής λήψης, ζουμ, ενεργοποίησης/απενεργοποίησης κ.λπ.
  - Συνεχής λήψη ταινίας: Η διάρκεια της μπαταρίας βασίζεται στη συνεχή λήψη μέχρι να συμπληρωθεί το όριο (29 λεπτά) και, κατόπιν, στη συνέχιση της λήψης, πατώντας ξανά το κουμπί MOVIE. Άλλες λειτουργίες, όπως το ζουμ, δεν χρησιμοποιούνται.

## ■ Τροφοδοσία

Μπορείτε να χρησιμοποιήσετε τον Προσαρμογέα τροφοδοτικού AC (παρέχεται) για να τροφοδοτήσετε στη διάρκεια της λήψης ή της αναπαραγωγής εικόνων, μειώνοντας την κατανάλωση του πακέτου μπαταριών.

### Σημειώσεις

- Η φωτογραφική μηχανή δεν θα ενεργοποιηθεί εάν η μπαταρία έχει εξαντληθεί. Εισαγάγετε ένα επαρκώς φορτισμένο πακέτο μπαταριών μέσα στη φωτογραφική μηχανή.
- Εάν χρησιμοποιείτε τη φωτογραφική μηχανή ενώ παρέχεται τροφοδοσία από πρίζα, βεβαιωθείτε ότι το εικονίδιο (🔌) εμφανίζεται στην οθόνη.
- Μην αφαιρείτε το πακέτο μπαταριών ενώ γίνεται τροφοδοσία από πρίζα. Αν αφαιρέσετε το πακέτο μπαταριών, η φωτογραφική μηχανή θα απενεργοποιηθεί.
- Μην αφαιρείτε το πακέτο μπαταριών ενώ η λυχνία πρόσβασης (σελίδα 8) είναι αναμμένη. Τα δεδομένα στην κάρτα μνήμης μπορεί να καταστραφούν.
- Όσο η τροφοδοσία είναι ενεργή, το πακέτο μπαταριών δεν θα φορτίζεται ακόμα κι εάν η φωτογραφική μηχανή είναι συνδεδεμένη με τον Προσαρμογέα τροφοδοτικού AC.
- Υπό ορισμένες συνθήκες, μπορεί να παρέχεται τροφοδοσία από την μπαταρία συμπληρωματικά ακόμα κι εάν χρησιμοποιείτε τον Προσαρμογέα τροφοδοτικού AC.
- Ενώ η τροφοδοσία παρέχεται μέσω σύνδεσης USB, η θερμοκρασία μέσα στη φωτογραφική μηχανή θα ανέβει και ο χρόνος συνεχόμενης εγγραφής μπορεί να μειωθεί.

## Τοποθέτηση κάρτας μνήμης (πωλείται χωριστά)

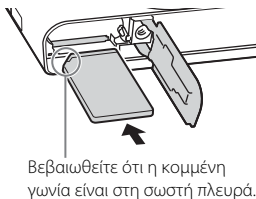
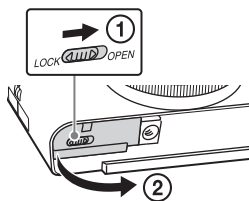

1 Ανοίξτε το κάλυμμα.

2 Εισαγάγετε την κάρτα μνήμης.

- Με την κομμένη γωνία προς την πλευρά που φαίνεται στο σχέδιο, εισαγάγετε την κάρτα μνήμης έως ότου ασφαλίσει στη θέση της.

3 Κλείστε το κάλυμμα.

## ■ Κάρτες μνήμης που μπορείτε να χρησιμοποιήσετε

Κάρτα μνήμης	Για ακίνητες εικόνες	Για ταινίες		
		MP4	AVCHD	XAVC S
Memory Stick PRO Duo	✓	✓ (Mark2 μόνο)	✓ (Mark2 μόνο)	—
Memory Stick PRO-HG Duo™	✓	✓	✓	—
Memory Stick Micro™ (M2)	✓	✓ (Mark2 μόνο)	✓ (Mark2 μόνο)	—
Κάρτα μνήμης SD	✓	✓ <sup>*1</sup>	✓ <sup>*1</sup>	—
Κάρτα μνήμης SDHC				
Κάρτα μνήμης SDXC	✓	✓ <sup>*1</sup>	✓ <sup>*1</sup>	✓ <sup>*2</sup>
Κάρτα μνήμης microSD	✓	✓ <sup>*1</sup>	✓ <sup>*1</sup>	—
Κάρτα μνήμης microSDHC				
Κάρτα μνήμης microSDXC	✓	✓ <sup>*1</sup>	✓ <sup>*1</sup>	✓ <sup>*2</sup>

<sup>\*1</sup> Κατηγορία ταχύτητας SD 4: **CLASS 4** ή ταχύτερη, ή Κατηγορία ταχύτητας UHS 1: **1** ή ταχύτερη

<sup>\*2</sup> Κάρτες μνήμης που πληρούν όλες τις ακόλουθες συνθήκες:

– Χωρητικότητα 64 GB ή περισσότερα

– Κατηγορία ταχύτητας SD 10: **CLASS 10**, ή Κατηγορία ταχύτητας UHS 1: **1** ή ταχύτερη

Όταν εγγράφετε στα 100 Mbps ή περισσότερα, Κατηγορία ταχύτητας UHS 3: **3** απαιτείται.

- Για λεπτομέρειες για τον αριθμό εγγράψιμων ακίνητων εικόνων και εγγράψιμη διάρκεια ταινιών, ανατρέξτε στις σελίδες 32 έως 33. Ελέγξτε τους πίνακες για να επιλέξετε μια κάρτα μνήμης με την επιθυμητή χωρητικότητα.

### Σημειώσεις

- Δεν εγγυόμαστε ότι όλες οι κάρτες μνήμης θα λειτουργούν σωστά. Για κάρτες μνήμης κατασκευασμένες από άλλους κατασκευαστές εκτός της Sony, συμβουλευτείτε τους κατασκευαστές των προϊόντων.
- Όταν χρησιμοποιείτε Μέσο Memory Stick Micro ή κάρτες μνήμης microSD με αυτήν τη φωτογραφική μηχανή, φροντίστε να τις χρησιμοποιείτε με τον κατάλληλο προσαρμογέα.

## ■ Για να αφαιρέσετε την κάρτα μνήμης/το πακέτο μπαταριών

Κάρτα μνήμης: Σπρώξτε την κάρτα μνήμης προς τα μέσα μία φορά για να την εξαγάγετε.

Πακέτο μπαταριών: Σύρετε το μοχλό κλειδώματος της μπαταρίας.

Προσέξτε να μην σας πέσει κάτω το πακέτο μπαταριών.

### Σημειώσεις

- Μην αφαιρείτε ποτέ την κάρτα μνήμης/το πακέτο μπαταριών όταν η λυχνία πρόσβασης (σελίδα 8) είναι αναμμένη. Αυτό μπορεί να προκαλέσει ζημιά στα δεδομένα που είναι αποθηκευμένα στην κάρτα μνήμης.

## Ρύθμιση γλώσσας και του ρολογιού

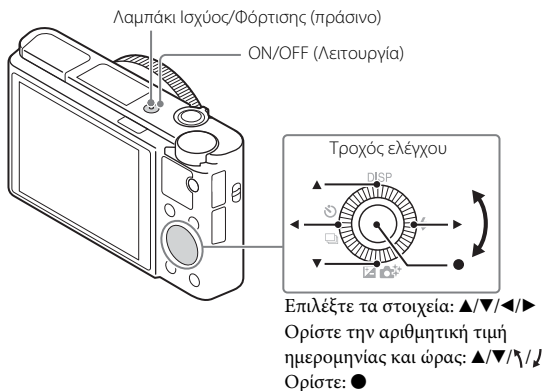

### 1 Πατήστε το κουμπί ON/OFF (Λειτουργία).

Η οθόνη ρύθμισης της γλώσσας εμφανίζεται όταν ενεργοποιείτε για πρώτη φορά τη φωτογραφική μηχανή.

- Μπορεί να χρειαστεί ώρα μέχρι να ενεργοποιηθεί η συσκευή και να είναι έτοιμη προς λειτουργία.

### 2 Επιλέξτε μια επιθυμητή γλώσσα, έπειτα πατήστε το ● στον τροχό ελέγχου.

Εμφανίζεται η οθόνη ρύθμισης ημερομηνίας και ώρας.



- 3 Ελέγξτε ότι το [Enter] είναι επιλεγμένο στην οθόνη, έπειτα πατήστε το ●.
  - 4 Επιλέξτε τη γεωγραφική τοποθεσία που θέλετε ακολουθώντας τις οδηγίες στην οθόνη και, κατόπιν, πατήστε ●.
  - 5 Ρυθμίστε τα [Daylight Savings], [Date/Time] και [Date Format] και μετά πατήστε ●.
    - Όταν ρυθμίζετε το [Date/Time], τα μεσάνυχτα εμφανίζονται ως 12:00 Π.Μ. και το μεσημέρι ως 12:00 Μ.Μ.
  - 6 Βεβαιωθείτε ότι η επιλογή [Enter] είναι επιλεγμένη και μετά πατήστε ●.
-

## Λήψη ακίνητων εικόνων/ταινιών

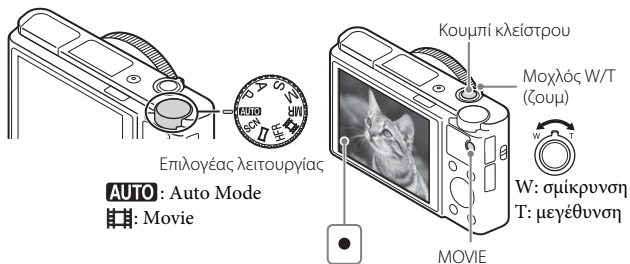

### Λήψη ακίνητων εικόνων

- 1 Πατήστε το κουμπί κλείστρου μέχρι τη μέση για να εστιάσετε.  
Μόλις επιτευχθεί εστίαση, ακούγεται ένα ηχητικό σήμα και ανάβει η ένδειξη ●.
- 2 Πατήστε το κουμπί κλείστρου μέχρι το τέρμα για να τραβήξετε μια φωτογραφία.

### Λήψη ταινιών

- 1 Πατήστε το κουμπί MOVIE (Ταινία) για να ξεκινήσει η εγγραφή.
  - Χρησιμοποιήστε το μοχλό W/T (ζουμ) για να αλλάξετε την κλίμακα ζουμ.
- 2 Πατήστε ξανά το κουμπί MOVIE για να σταματήσει η εγγραφή.

#### Σημειώσεις

- Όταν χρησιμοποιείτε τη λειτουργία ζουμ κατά την εγγραφή ταινίας, θα εγγραφεί και ο ήχος από τη λειτουργία της φωτογραφικής μηχανής. Ο ήχος της φωτογραφικής μηχανής τείνει να εγγράφεται ιδιαίτερα όταν το [Zoom Speed] έχει τεθεί στο [Fast] και όταν το [Zoom Func. on Ring] έχει τεθεί στο [Quick]. Ο ήχος από τη λειτουργία του κουμπιού MOVIE μπορεί επίσης να εγγραφεί, όταν ολοκληρωθεί η εγγραφή ταινίας.

- Δίνεται δυνατότητα συνεχόμενης λήψης ταινίας για μέγιστο περίπου 29 λεπτά την κάθε φορά στις προεπιλεγμένες ρυθμίσεις της φωτογραφικής μηχανής και όταν η θερμοκρασία περιβάλλοντος είναι περίπου 25 °C. Όταν η εγγραφή ταινίας ολοκληρωθεί, μπορείτε να ξαναρχίσετε την εγγραφή πατώντας ξανά το κουμπί MOVIE. Η εγγραφή μπορεί να διακοπεί προκειμένου να προστατευτεί η φωτογραφική μηχανή, ανάλογα με τη θερμοκρασία περιβάλλοντος.

## Προβολή εικόνων

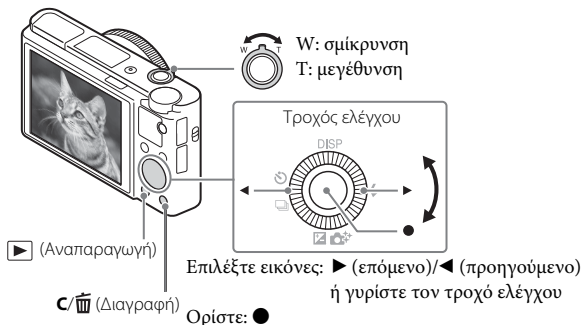

1 Πατήστε το κουμπί ▶ (Αναπαραγωγή).

### ■ Επιλογή επόμενης/προηγούμενης εικόνας

Επιλέξτε μια εικόνα πατώντας ▶ (Επόμενη)/◀ (Προηγούμενη) στον τροχό ελέγχου ή γυρίζοντας τον τροχό ελέγχου. Πατήστε ● στο κέντρο του τροχού ελέγχου για να προβάλλετε ταινίες.

### ■ Διαγραφή εικόνας

- 1 Πατήστε το κουμπί C/🗑️ (Διαγραφή).
- 2 Επιλέξτε [Delete] με το ▲ στον τροχό ελέγχου και μετά πατήστε ●.

### ■ Επιστροφή στη λήψη εικόνων

Πατήστε το κουμπί κλείστρου μέχρι τη μέση.

## Εισαγωγή άλλων λειτουργιών

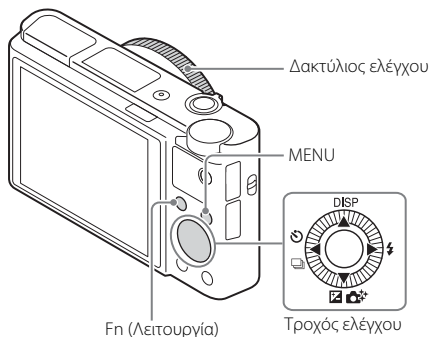

### ■ Τροχός ελέγχου

DISP (Εμφάνιση περιεχομένων): Σας επιτρέπει να αλλάξετε την προβολή της οθόνης.

📷 / 📷 (Drive Mode): Σας επιτρέπει να αλλάξετε μεθόδους λήψης, όπως μονή λήψη, συνεχής λήψη ή λήψη με διάφορες λειτουργίες.

📷 / 📷 (Exposure Comp./Photo Creativity): Σας επιτρέπει να ρυθμίσετε τη φωτεινότητα εικόνας./ Σας επιτρέπει να χειρίζεστε τη φωτογραφική μηχανή διαισθητικά και να βγάξετε εύκολα δημιουργικές εικόνες.

⚡ (Flash Mode): Σας επιτρέπει να επιλέξετε λειτουργία φλας για ακίνητες εικόνες.

### ■ Κουμπί Fn (Λειτουργία)

Σας επιτρέπει να καταχωρίσετε 12 λειτουργίες και να ανακαλέσετε αυτές τις λειτουργίες κατά τη λήψη.







- 1 Πατήστε το κουμπί Fn (Λειτουργία).
- 2 Επιλέξτε την επιθυμητή λειτουργία πατώντας το ▲/▼/◀/▶ στον τροχό ελέγχου.
- 3 Επιλέξτε την τιμή ρύθμισης περιστρέφοντας τον τροχό ελέγχου ή τον δακτύλιο ελέγχου.



## ■ Δακτύλιος ελέγχου







Οι αγαπημένες λειτουργίες μπορούν να αντιστοιχιστούν στο δακτύλιο ελέγχου. Όταν τραβάτε, οι ρυθμίσεις που έχουν γίνει μπορούν να αλλάξουν απλά στρέφοντας τον δακτύλιο ελέγχου.

## ■ Στοιχεία μενού

### (Camera Settings)



 Image Size	Επιλέγει το μέγεθος ακίνητων εικόνων.
 Aspect Ratio	Επιλέγει την αναλογία διαστάσεων πλευρών οθόνης για ακίνητες εικόνες.
 Quality	Ρυθμίζει την ποιότητα εικόνας για ακίνητες εικόνες.
Img. Size(Dual Rec)	Ρυθμίζει το μέγεθος της λήψης ακίνητων εικόνων όταν εγγράφεται μια ταινία.
Quality(Dual Rec)	Ρυθμίζει την ποιότητα εικόνας για ακίνητες εικόνες όταν εγγράφεται μια ταινία.
 File Format	Επιλέγει τη μορφή αρχείου ταινίας.
 Record Setting	Επιλέγει το μέγεθος του καρέ της μαγνητοσκοπούμενης ταινίας.
Dual Video REC	Ορίζει το εάν θα εγγράφεται ταυτόχρονα μια ταινία XAVC S και μια ταινία MP4 ή μια ταινία AVCHD και μια ταινία MP4.
 HFR Settings	Ορίζει τις ρυθμίσεις λήψης Υψηλού ρυθμού καρέ.
Panorama: Size	Επιλέγει το μέγεθος πανοραμικών εικόνων.
Panorama: Direction	Ρυθμίζει την κατεύθυνση λήψης για πανοραμικές εικόνες.
Drive Mode	Ρυθμίζει τον τρόπο λειτουργίας μονάδας, όπως για συνεχή λήψη.
Bracket Settings	Ρυθμίζει τη λήψη χρονοδιακόπτη σε λειτουργία οριοθέτησης, τη σειρά λήψης για οριοθέτηση της έκθεσης και οριοθέτηση της ισορροπίας λευκού.
Flash Mode	Πραγματοποιεί τις ρυθμίσεις του φλας.
Flash Comp.	Προσαρμόζει την ένταση της εξόδου φλας.
Red Eye Reduction	Μειώνει το φαινόμενο των κόκκινων ματιών κατά τη χρήση φλας.

Focus Mode	Επιλέγει τη μέθοδο εστίασης.
Focus Area	Επιλέγει το πεδίο εστίασης.
 AF Illuminator	Ρυθμίζει το φωτιστή AF, ο οποίος παρέχει φως σε μια σκοτεινή σκηνή για να βοηθήσει στην εστίαση.
Exposure Comp.	Αντισταθμίζει τη φωτεινότητα ολόκληρης της εικόνας.
ISO	Ρυθμίζει τη φωτεινή ευαισθησία.
ISO AUTO Min. SS	Ρυθμίζει την πιο αργή ταχύτητα κλείστρου στην οποία η ευαισθησία ISO θα αρχίσει να αλλάζει σε λειτουργία [ISO AUTO].
ND Filter	Ρυθμίζει τη λειτουργία που μειώνει το ποσό φωτός. Μπορείτε να θέσετε σε μια πιο αργή ταχύτητα κλείστρου, να μειώσετε την τιμή διαφράγματος κ.λπ.
Metering Mode	Επιλέγει τη μέθοδο για μέτρηση της φωτεινότητας.
White Balance	Προσαρμόζει τους τόνους των χρωμάτων μιας εικόνας.
DRO/Auto HDR	Αντισταθμίζει αυτόματα τη φωτεινότητα και την αντίθεση.
Creative Style	Επιλέγει την επιθυμητή επεξεργασία εικόνας. Μπορείτε επίσης να προσαρμόσετε την αντίθεση, τον κορεσμό και την ευκρίνεια.
Picture Effect	Επιλέγει το φίλτρο του επιθυμητού εφέ για να επιτευχθεί μια πιο εντυπωσιακή και καλλιτεχνική έκφραση.
Picture Profile	Αλλάζει τις ρυθμίσεις, όπως το χρώμα και τον τόνο όταν εγγράφετε ταινίες.
Focus Magnifier	Μεγεθύνει την εικόνα πριν τη λήψη έτσι ώστε να μπορείτε να ελέγξετε την εστίαση.
 Long Exposure NR	Ορίζει την επεξεργασία μείωσης θορύβου για λήψεις με ταχύτητα κλείστρου 1/3 του δευτερολέπτου ή παραπάνω.
 High ISO NR	Ρυθμίζει την επεξεργασία μείωσης θορύβου για λήψη υψηλής ευαισθησίας.



Center Lock-on AF	Ρυθμίζει τη λειτουργία για την παρακολούθηση ενός θέματος και τη συνέχιση της εστίασης όταν πατάτε το κεντρικό κουμπί στην οθόνη λήψης.
Smile/Face Detect.	Επιλέγει τον εντοπισμό προσώπων και τη ρύθμιση διαφόρων ρυθμίσεων αυτόματα. Ρυθμίζει την αυτόματη απελευθέρωση του κλείστρου όταν εντοπίζεται χαμόγελο.
Auto Dual Rec	Ρυθμίζει το κλείστρο για να απελευθερωθεί αυτόματα όταν μια εντυπωσιακή σύνθεση συμπεριλαμβανομένου ενός προσώπου ανιχνευθεί κατά τη λήψη ταινίας.
 Soft Skin Effect	Ρυθμίζει το Εφέ απαλού δέρματος και τη στάθμη του εφέ.
 Auto Obj. Framing	Αναλύει τη σκηνή όταν απαθανατίζονται πρόσωπα, κοντινές φωτογραφίες ή θέματα που εντοπίζονται από τη λειτουργία «AF με συνεχή παρακολούθηση», και περικόπτει αυτόματα και αποθηκεύει ένα άλλο αντίγραφο της εικόνας με πιο εντυπωσιακή σύνθεση.
Auto Mode	Μπορείτε να τραβήξετε επιλέγοντας είτε το Ευφρές αυτόματο είτε το Βελτιωμένο αυτόματα.
Scene Selection	Επιλέγει προκαθορισμένες ρυθμίσεις για να ταιριάζουν με διάφορες συνθήκες σκηνικού.
High Frame Rate	Επιλέγει τον τρόπο έκθεσης στη διάρκεια της λήψης Υψηλού ρυθμού καρέ ώστε να ταιριάζει με το θέμα ή το εφέ σας.
Movie	Επιλέγει τον τρόπο έκθεσης ώστε να ταιριάζει με το θέμα ή το εφέ σας.
 SteadyShot	Ρυθμίζει το Σταθερή λήψη για τη λήψη ακίνητων εικόνων. Μειώνει τη θολότητα από τράνταγμα της φωτογραφικής μηχανής όταν τραβάτε κρατώντας τη φωτογραφική μηχανή.
 SteadyShot	Ρυθμίζει το Σταθερή λήψη για το τράβηγμα ταινιών.
 Color Space	Αλλάζει το εύρος των χρωμάτων που δύνανται να αναπαραχθούν.
 Auto Slow Shut.	Θέτει τη λειτουργία που ρυθμίζει αυτόματα την ταχύτητα κλείστρου ακολουθώντας τη φωτεινότητα του περιβάλλοντος σε λειτουργία ταινίας.

Audio Recording	Ρυθμίζει εάν θα εγγραφεται ήχος κατά τη μαγνητοσκόπηση μιας ταινίας.
Micref Level	Επιλέγει το επίπεδο μικροφώνου κατά την εγγραφή ταινιών.
Wind Noise Reduct.	Μειώνει τον θόρυβο ανέμου κατά τη μαγνητοσκόπηση ταινιών.
Memory recall	Επιλέγει μια ρύθμιση που είναι καταχωρημένη εκ των προτέρων όταν ο επιλογέας λειτουργίας έχει τεθεί στο <b>MR</b> (Ανάκληση μνήμης). Η κλίμακα οπτικού ζουμ κ.λπ. μπορούν να καταχωρηθούν.
Memory	Καταχωρεί τις επιθυμητές λειτουργίες ή ρυθμίσεις της φωτογραφικής μηχανής.

### (Custom Settings)

Zebra	Εμφανίζει γραμμές για ρύθμιση της φωτεινότητας.
 MF Assist	Εμφανίζει μια μεγεθυμένη εικόνα κατά τη χειροκίνητη εστίαση.
Focus Magnif. Time	Ρυθμίζει το μήκος χρόνου που η εικόνα θα εμφανίζεται σε μεγεθυμένη μορφή.
Grid Line	Ρυθμίζει την εμφάνιση ενός πλέγματος γραμμών που επιτρέπει την ευθυγράμμιση με ένα δομικό περίγραμμα.
 Marker Display	Καθορίζει εάν θα εμφανίζεται ο δείκτης στην οθόνη, κατά την εγγραφή ταινιών.
 Marker Settings	Καθορίζει το δείκτη που εμφανίζεται στην οθόνη, κατά την εγγραφή ταινιών.
Auto Review	Ρυθμίζει την αυτόματη ανασκόπηση για να εμφανιστεί η καταγεγραμμένη εικόνα μετά τη λήψη.
DISP Button	Ρυθμίζει τον τύπο πληροφοριών που θα εμφανίζονται στην οθόνη ή στο εικονοσκόπιο πατώντας το DISP τροχό ελέγχου.
Peaking Level	Ενισχύει το περίγραμμα εστιασμένων ευρών χρησιμοποιώντας ένα συγκεκριμένο χρώμα κατά τη χειροκίνητη εστίαση.



Peaking Color	Ρυθμίζει το χρώμα που χρησιμοποιείται για τη λειτουργία κορύφωσης.
Exposure Set. Guide	Ρυθμίζει τον οδηγό που εμφανίζεται όταν οι ρυθμίσεις έκθεσης αλλάζουν στην οθόνη λήψης.
Live View Display	Ρυθμίζει εάν θα αντικατοπτρίζονται ή όχι οι ρυθμίσεις όπως η αντιστάθμιση έκθεσης στην οθόνη.
 Pre-AF	Ρυθμίζει εάν να εκτελείται ή όχι αυτόματη εστίαση προτού το κουμπί του κλείστρου πατηθεί στο μισό.
Zoom Speed	Ρυθμίζει την ταχύτητα του ζουμ όταν λειτουργείτε το μοχλό ζουμ.
Zoom Setting	Ρυθμίζει το εάν θα χρησιμοποιείται το Ζουμ Καθαρής Εικόνας και το Ψηφιακό Ζουμ κατά τη μεγέθυνση.
FINDER/MONITOR	Ρυθμίζει τη μέθοδο για εναλλαγή μεταξύ του εικονοσκοπίου και της οθόνης.
Release w/o Card	Ρυθμίζει εάν θα απελευθερώνεται το κλείστρο όταν δεν έχει εισαχθεί κάρτα μνήμης.
 AEL w/ shutter	Ρυθμίζει εάν να εκτελείται AEL όταν το κουμπί του κλείστρου πατηθεί στο μισό. Αυτό είναι χρήσιμο όταν θέλετε να ρυθμίσετε την εστίαση και την έκθεση ξεχωριστά.
 Shutter Type	Ρυθμίζει εάν χρησιμοποιείται ένα μηχανικό κλείστρο ή ένα ηλεκτρονικό κλείστρο όταν τραβιούνται ακίνητες εικόνες.
Self-portrait/ -timer	Ρυθμίζει εάν θα χρησιμοποιείται μια χρονοκαθυστέρηση 3 δευτέρων όταν η οθόνη είναι στραμμένη προς τα πάνω περίπου 180 μοίρες.
Face Registration	Καταχωρεί ή αλλάζει το πρόσωπο στο οποίο δίνεται προτεραιότητα στην εστίαση.
 Write Date	Ρυθμίζει εάν θα καταχωρείται η ημερομηνία λήψης στην ακίνητη εικόνα.
Function Menu Set.	Προσαρμόζει τις λειτουργίες που εμφανίζονται όταν πατάτε το κουμπί Fn (Λειτουργία).
Custom Key Settings	Αντιστοιχίζει μια επιθυμητή λειτουργία στο κουμπί και στον δακτύλιο ελέγχου.

Zoom Func. on Ring	Ρυθμίζει τη λειτουργία ζουμ του δακτυλίου ελέγχου. Όταν επιλέγετε το [Quick], η θέση του ζουμ μετακινείται σύμφωνα με το βαθμός περιστροφής του δακτυλίου ελέγχου. Όταν επιλέγετε [Step], μπορείτε να μετακινήσετε τη θέση ζουμ σε ένα καθορισμένο βήμα της εστιακής απόστασης.
MOVIE Button	Ρυθμίζει εάν θα ενεργοποιείται πάντα το κουμπί MOVIE.
Wheel Lock	Ρυθμίζει εάν θα απενεργοποιείται ο τροχός ελέγχου προσωρινά χρησιμοποιώντας το κουμπί Fn κατά τη λήψη. Μπορείτε να απενεργοποιείτε/ενεργοποιείτε τον τροχό ελέγχου πατώντας και κρατώντας πατημένο το κουμπί Fn.

### (Wireless)

Send to Smartphone	Μεταφέρει εικόνες για να εμφανιστούν σε smartphone.
Send to Computer	Δημιουργεί αντίγραφα ασφαλείας εικόνων μεταφέροντάς τα σε υπολογιστή που είναι συνδεδεμένος σε δίκτυο.
View on TV	Μπορείτε να προβάλλετε εικόνες σε τηλεόραση με δυνατότητα δικτύου.
One-touch(NFC)	Αντιστοιχίζει μια εφαρμογή σε ένα άγγιγμα (NFC). Μπορείτε να ανακαλέσετε την εφαρμογή όταν τραβάτε αγγίζοντας ένα smartphone με δυνατότητα NFC στη φωτογραφική μηχανή.
Airplane Mode	Μπορείτε να ρυθμίσετε αυτή τη συσκευή να μην εκτελεί ασύρματη επικοινωνία.
WPS Push	Μπορείτε να καταχωρίσετε το σημείο πρόσβασης στη φωτογραφική μηχανή εύκολα πατώντας το κουμπί WPS.
Access Point Set.	Μπορείτε να καταχωρίσετε το σημείο πρόσβασής σας χειροκίνητα.
Edit Device Name	Μπορείτε να αλλάξετε το όνομα της συσκευής στο Wi-Fi Direct, κ.λπ.

Disp MAC Address	Εμφανίζει τη διεύθυνση MAC της φωτογραφικής μηχανής.
SSID/PW Reset	Επαναφέρει το SSID και τον κωδικό πρόσβασης της σύνδεσης smartphone.
Reset Network Set.	Επαναφέρει όλες τις ρυθμίσεις δικτύου.

## (Application)

Application List	Εμφανίζει τη λίστα εφαρμογών. Μπορείτε να επιλέξετε την εφαρμογή που θέλετε να χρησιμοποιήσετε.
Introduction	Εμφανίζει οδηγίες για τη χρήση της εφαρμογής.

## (Playback)

Delete	Διαγράφει μια εικόνα.
View Mode	Ρυθμίζει τον τρόπο με τον οποίο ομαδοποιούνται οι εικόνες για αναπαραγωγή.
Image Index	Εμφανίζει πολλαπλές εικόνες ταυτόχρονα.
Display Rotation	Ρυθμίζει την κατεύθυνση αναπαραγωγής της εικόνας εγγραφής.
Slide Show	Εμφανίζει μια παρουσίαση εικόνων.
Rotate	Περιστρέφει την εικόνα.
 Enlarge Image	Μεγεθύνει τις εικόνες αναπαραγωγής.
Protect	Προστατεύει τις εικόνες.
Motion Interval ADJ	Ρυθμίζει το διάστημα για την προβολή της παρακολούθησης των θεμάτων στο [Motion Shot Video], όπου η παρακολούθηση της κίνησης του θέματος θα εμφανίζεται όταν αναπαράγονται ταινίες.
Specify Printing	Προσθέτει ένα σημάδι σειράς εκτύπωσης σε μια ακίνητη εικόνα.
Beauty Effect	Ρετουσάρεi το πρόσωπο κάποιου σε μια ακίνητη εικόνα και αποθηκεύει τη ρετουσαρισμένη εικόνα ως νέα εικόνα.

 (Setup)

Monitor Brightness	Ρυθμίζει τη φωτεινότητα της οθόνης.
Viewfinder Bright.	Ορίζει τη φωτεινότητα του ηλεκτρονικού εικονοσκοπίου.
Finder Color Temp.	Ρυθμίζει τη θερμοκρασία χρώματος του εικονοσκοπίου.
Volume Settings	Ρυθμίζει την ένταση ήχου για την αναπαραγωγή ταινίας.
Audio signals	Ρυθμίζει τον ήχο λειτουργίας της φωτογραφικής μηχανής.
Upload Settings	Ρυθμίζει τη λειτουργία φόρτωσης της φωτογραφικής μηχανής όταν χρησιμοποιείται κάρτα Eye-Fi.
Tile Menu	Ρυθμίζει εάν θα εμφανίζεται το μενού εικονιδίων κάθε φορά που πατάτε το κουμπί MENU.
Mode Dial Guide	Ενεργοποιεί ή απενεργοποιεί τον οδηγό περιστρεφόμενου επιλογέα λειτουργίας (η εξήγηση της κάθε λειτουργίας λήψης).
Delete confirm.	Ρυθμίζει εάν είναι προεπιλεγμένο το Διαγραφή ή Ακύρωση στην οθόνη επιβεβαίωσης Διαγραφής.
Display Quality	Ρυθμίζει την ποιότητα προβολής.
Pwr Save Start Time	Ρυθμίζει το χρονικό διάστημα έως την αυτόματη απενεργοποίηση της φωτογραφικής μηχανής.
Function for VF close	Ρυθμίζει εάν θα διακόπτεται η τροφοδοσία όταν το εικονοσκόπιο είναι κλειστό.
NTSC/PAL Selector	Με την αλλαγή της μορφής τηλεόρασης της συσκευής, είναι δυνατή η λήψη σε μια διαφορετική μορφή ταινίας.
Demo Mode	Ενεργοποιεί ή απενεργοποιεί την αναπαραγωγή επίδειξης μιας ταινίας.
TC/UB Settings	Ρυθμίζει τον κωδικό ώρας (TC) και τα bit χρήστη (UB).
HDMI Settings	Πραγματοποιεί τις ρυθμίσεις HDMI.
 4K Output Sel.	Ρυθμίζει τον τρόπο εγγραφής και εξαγωγής ταινιών 4K μέσω HDMI όταν η φωτογραφική μηχανή είναι συνδεδεμένη σε εξωτερική συσκευή εγγραφής/αναπαραγωγής που υποστηρίζει 4K.

USB Connection	Ορίζει τη μέθοδο σύνδεσης USB.
USB LUN Setting	Ενισχύει τη συμβατότητα περιορίζοντας τις λειτουργίες της σύνδεσης USB. Ρυθμίστε στο [Multi] σε κανονικές συνθήκες και στο [Single] μόνο όταν η σύνδεση ανάμεσα στη φωτογραφική μηχανή και έναν υπολογιστή ή εξάρτημα AV δεν μπορεί να εδραιωθεί.
USB Power Supply	Ρυθμίζει εάν θα παρέχεται ισχύς μέσω σύνδεσης USB όταν η φωτογραφική μηχανή είναι συνδεδεμένη σε υπολογιστή ή συσκευή USB χρησιμοποιώντας ένα καλώδιο USB.
 Language	Επιλέγει τη γλώσσα.
Date/Time Setup	Ρυθμίζει την ημερομηνία και ώρα και τη θερινή ώρα.
Area Setting	Ορίζει την τοποθεσία χρήσης.
Copyright Info	Ρυθμίζει πληροφορίες πνευματικών δικαιωμάτων για ακίνητες εικόνες.
Format	Μορφοποιεί την κάρτα μνήμης.
File Number	Ορίζει τη χρησιμοποιούμενη μέθοδο για την αντιστοίχιση των αριθμών αρχείων σε ακίνητες εικόνες και ταινίες.
Select REC Folder	Αλλάζει τον επιλεγμένο φάκελο για την αποθήκευση ακίνητων εικόνων και ταινιών (MP4).
New Folder	Δημιουργεί ένα νέο φάκελο για την αποθήκευση ακίνητων εικόνων και ταινιών (MP4).
Folder Name	Ρυθμίζει το σχήμα φακέλου για ακίνητες εικόνες.
Recover Image DB	Ανακτά το αρχείο της βάσης δεδομένων εικόνων και επιτρέπει την εγγραφή και την αναπαραγωγή.
Display Media Info.	Εμφανίζει τον υπολειπόμενο εγγράψιμο χρόνο ταινιών και τον αριθμό εγγράψιμων ακίνητων εικόνων στην κάρτα μνήμης.
Version	Εμφανίζει την έκδοση λογισμικού της φωτογραφικής μηχανής.
Setting Reset	Επαναφέρει τις προεπιλεγμένες ρυθμίσεις.

## Χρήση λογισμικού

Η εγκατάσταση του ακόλουθου λογισμικού στον υπολογιστή σας θα καταστήσει την εμπειρία της κάμεράς σας περισσότερο άνετη.

- PlayMemories Home™: Εισάγει εικόνες στον υπολογιστή σας και σας επιτρέπει να τις χρησιμοποιήσετε με διάφορους τρόπους (σελίδα 31).
- Image Data Converter: Εμφανίζει εικόνες RAW και τις επεξεργάζεται.
- Remote Camera Control: Ελέγχει μια φωτογραφική μηχανή συνδεδεμένη στον υπολογιστή σας μέσω καλωδίου USB.

Μπορείτε να κατεβάσετε και να εγκαταστήσετε αυτό το λογισμικό στον υπολογιστή σας από τα ακόλουθα URL.

**1** Χρησιμοποιώντας το πρόγραμμα περιήγησης στο Internet στον υπολογιστή σας, επισκεφτείτε ένα από τα ακόλουθα URL κι έπειτα ακολουθήστε τις οδηγίες στην οθόνη για να λάβετε το επιθυμητό λογισμικό.

Windows:

<http://www.sony.co.jp/imsoft/Win/>

Mac:

<http://www.sony.co.jp/imsoft/Mac/>

- Απαιτείται σύνδεση στο διαδίκτυο.
- Για λεπτομέρειες σχετικά με το χειρισμό, ανατρέξτε στη σελίδα υποστήριξης ή στη σελίδα Βοήθεια του λογισμικού.

### Σημειώσεις

- Όταν χρησιμοποιείτε Remote Camera Control, επιλέξτε το κουμπί MENU →  (Setup) → [USB Connection] → [PC Remote] κι έπειτα συνδέστε τη φωτογραφική μηχανή στον υπολογιστή σας.

## Εισαγωγή εικόνων στον υπολογιστή σας και χρήση τους (PlayMemories Home)

Το λογισμικό PlayMemories Home σας επιτρέπει να εισάγετε ακίνητες εικόνες και ταινίες στον υπολογιστή σας και να τις χρησιμοποιήσετε.

Το PlayMemories Home είναι απαραίτητο για την εισαγωγή ταινιών XAVC S και AVCHD στον υπολογιστή σας.

<http://www.sony.net/pm/>



Εισαγωγή εικόνων από τη φωτογραφική μηχανή



Αναπαραγωγή  
εισηγμένων εικόνων



Στα Windows, είναι διαθέσιμες και οι ακόλουθες λειτουργίες:



Προβολή εικόνων  
σε ημερολόγιο



Δημιουργία  
δίσκων με  
ταινίες



Αποστολή εικόνων  
σε υπηρεσίες  
δικτύου

Κοινοποίηση εικόνων  
στο PlayMemories  
Online™



### Σημειώσεις

- Για τη χρήση του PlayMemories Online ή άλλων υπηρεσιών δικτύου, απαιτείται σύνδεση στο Διαδίκτυο. Το PlayMemories Online ή άλλες υπηρεσίες δικτύου μπορεί να μην είναι διαθέσιμες σε ορισμένες χώρες ή περιοχές.
- Εάν το λογισμικό PMB (Picture Motion Browser), που συνόδευε τα μοντέλα που κυκλοφόρησαν πριν από το 2011, είναι ήδη εγκατεστημένο στον υπολογιστή σας, θα αντικατασταθεί από το PlayMemories Home κατά την εγκατάσταση. Χρησιμοποιήστε το λογισμικό PlayMemories Home, διάδοχο του PMB.
- Μπορεί να εγκατασταθούν νέες λειτουργίες στο PlayMemories Home. Συνδέστε τη φωτογραφική μηχανή με τον υπολογιστή σας ακόμα κι αν το PlayMemories Home είναι ήδη εγκατεστημένο στον υπολογιστή σας.
- Μην αποσυνδέετε το καλώδιο micro USB (παρέχεται) από τη φωτογραφική μηχανή ενώ η οθόνη λειτουργίας ή η οθόνη πρόσβασης είναι ανοιχτές. Κάτι τέτοιο μπορεί να καταστρέψει τα δεδομένα.
- Για να αποσυνδέσετε τη φωτογραφική μηχανή από τον υπολογιστή, κάντε κλικ στο  στη γραμμή εργασιών κι έπειτα κάντε κλικ στο [Eject DSC-RX100M4].

## Προσθήκη λειτουργιών στη φωτογραφική μηχανή

Μπορείτε να προσθέσετε τις λειτουργίες που θέλετε στη φωτογραφική μηχανή σας, συνδεδεμένοι με τη διαδικτυακή τοποθεσία λήψης εφαρμογών  (PlayMemories Camera Apps™) μέσω του Διαδικτύου.

<http://www.sony.net/pmca/>

- Αφού εγκαταστήσετε μια εφαρμογή, μπορείτε να καλέσετε την εφαρμογή ακουμπώντας ένα Android smartphone που υποστηρίζει το NFC στο σήμα N της φωτογραφικής μηχανής, χρησιμοποιώντας τη λειτουργία [One-touch(NFC)].

## Αριθμός ακίνητων εικόνων και εγγράψιμος χρόνος ταινιών



Ο αριθμός ακίνητων εικόνων και ο εγγράψιμος χρόνος μπορεί να διαφέρουν ανάλογα με τις συνθήκες λήψης και την κάρτα μνήμης.

### ■ Ακίνητες εικόνες

 **Image Size]: L: 20M**

Όταν το  **Aspect Ratio] έχει ρυθμιστεί σε [3:2]\***

Χωρητικότητα	8 GB	64 GB
Quality		
Τυπικό	1150 εικόνες	9600 εικόνες
Καλό	690 εικόνες	5500 εικόνες
Εξαιρετικά υψηλή ανάλυση	510 εικόνες	4150 εικόνες
RAW & JPEG	235 εικόνες	1900 εικόνες
RAW	355 εικόνες	2850 εικόνες

\* Όταν το  **Aspect Ratio] έχει τεθεί σε άλλο από [3:2], μπορείτε να εγγράψετε περισσότερες εικόνες από αυτές που φαίνονται παραπάνω. (Εκτός από όταν το  **Quality] έχει τεθεί στο [RAW].)****

### ■ Ταινίες

Στον ακόλουθο πίνακα, εμφανίζεται ο κατά προσέγγιση συνολικός χρόνος εγγραφής με χρήση κάρτας μνήμης που έχει διαμορφωθεί με αυτήν τη φωτογραφική μηχανή. Ο χρόνος εγγραφής για ταινίες XAVC S και AVCHD είναι ο χρόνος εγγραφής όταν τραβάτε με το [Dual Video REC] ρυθμισμένο στο [Off].



(ω (ώρα), λ (λεπτό))

Χωρητικότητα	8 GB	64 GB
Record Setting		
30p 100M/25p 100M	—	1 ω 15 λ
30p 60M/25p 60M	—	2 ω 5 λ
24p 100M*	—	1 ω 15 λ
24p 60M*	—	2 ω 5 λ
60p 50M/50p 50M	—	2 ω 35 λ
30p 50M/25p 50M	—	2 ω 35 λ
24p 50M*	—	2 ω 35 λ
120p 100M/100p 100M	—	1 ω 15 λ
120p 60M/100p 60M	—	2 ω 5 λ
60i 24M(FX)/50i 24M(FX)	40 λ	6 ω
60i 17M(FH)/50i 17M(FH)	55 λ	8 ω 15 λ
60p 28M(PS)/50p 28M(PS)	35 λ	5 ω 5 λ
24p 24M(FX)/25p 24M(FX)	40 λ	6 ω
24p 17M(FH)/25p 17M(FH)	55 λ	8 ω 15 λ
1920×1080 60p 28M/ 1920×1080 50p 28M	35 λ	5 ω 20 λ
1920×1080 30p 16M/ 1920×1080 25p 16M	1 ω	8 ω 25 λ
1280×720 30p 6M/ 1280×720 25p 6M	2 ω 35 λ	22 ω

\* μόνο όταν το [NTSC/PAL Selector] έχει τεθεί στο [NTSC].

- Δίνεται δυνατότητα συνεχόμενης λήψης ταινίας για μέγιστο περίπου 29 λεπτά την κάθε φορά στις προεπιλεγμένες ρυθμίσεις της φωτογραφικής μηχανής και όταν η θερμοκρασία περιβάλλοντος είναι περίπου 25 °C. Ο μέγιστος χρόνος συνεχούς εγγραφής ταινίας σε μορφή MP4 (28M) είναι περίπου 20 λεπτά (περιορίζεται από το όριο μεγέθους αρχείου των 4 GB).
- Ο εγγραψιμος χρόνος ταινιών ποικίλλει, επειδή η φωτογραφική μηχανή διαθέτει τη λειτουργία VBR (Variable Bit Rate - Μεταβλητός ρυθμός μετάδοσης), η οποία προσαρμόζει αυτόματα την ποιότητα της εικόνας ανάλογα με τη σκηνή λήψης. Όταν γίνεται εγγραφή ενός γρήγορα κινούμενου θέματος, η εικόνα είναι πιο καθαρή, αλλά ο εγγραψιμος χρόνος είναι μικρότερος, επειδή απαιτείται μεγαλύτερος χώρος αποθήκευσης για την εγγραφή. Επίσης, ο εγγραψιμος χρόνος ποικίλλει ανάλογα με τις συνθήκες λήψης, το θέμα ή τις ρυθμίσεις ποιότητας/μεγέθους εικόνας.

## Σημειώσεις σχετικά με τη χρήση της φωτογραφικής μηχανής

### Λειτουργίες που είναι ενσωματωμένες στη φωτογραφική μηχανή

- Αυτή η συσκευή είναι συμβατή με φορμά ταινιών 1080 60p ή 50p. Σε αντίθεση με τις έως τώρα τυπικές λειτουργίες εγγραφής, που κάνουν εγγραφή με τη μέθοδο πλεκτής σάρωσης (interlacing), αυτή η φωτογραφική μηχανή κάνει εγγραφή με την προοδευτική μέθοδο (progressive). Αυτή η μέθοδος αυξάνει την ανάλυση και αναπαράγει ομαλότερη και ρεαλιστικότερη εικόνα. Η αναπαραγωγή ταινιών εγγεγραμμένων σε φορμά 1080 60p/1080 50p είναι δυνατή μόνο σε συσκευές με υποστήριξη 1080 60p/1080 50p.
- Αυτή η φωτογραφική μηχανή είναι συμβατή με εγγραφή 4K 30p/4K 25p/4K 24p. Οι ταινίες μπορούν να εγγραφούν σε υψηλότερη ανάλυση από φορμά HD.
- Όταν επιβιβάζεστε σε αεροπλάνο, ρυθμίστε τη [Airplane Mode] σε [On].

### Σχετικά με τη χρήση και τη φροντίδα

Μην αποσυναρμολογείτε ή τροποποιείτε τη φωτογραφική μηχανή και μην τη μεταχειρίζεστε με άσχημο τρόπο, όπως να τη χτυπάτε, να τη ρίχνετε κάτω ή να πατάτε πάνω της. Να είστε ιδιαίτερα προσεκτικοί με το φακό.

### Σημειώσεις για την εγγραφή/αναπαραγωγή ταινιών

- Πριν ξεκινήσετε την εγγραφή, κάντε μια δοκιμαστική εγγραφή για να βεβαιωθείτε ότι η φωτογραφική μηχανή λειτουργεί σωστά.
- Η φωτογραφική μηχανή δεν διαθέτει προστασία από τη σκόνη, τις πιτσιλιές ή το νερό.
- Μην εκθέτετε τη φωτογραφική μηχανή στο ηλιακό φως και μην κάνετε λήψη προς τον ήλιο για μεγάλο χρονικό διάστημα. Ο εσωτερικός μηχανισμός μπορεί να καταστραφεί.
- Εάν υπάρξει συμπίκνωση υγρασίας, αφαιρέστε την πριν χρησιμοποιήσετε τη φωτογραφική μηχανή.
- Μην ταρακουνάτε ή χτυπάτε τη φωτογραφική μηχανή. Μπορεί να προκαλέσει δυσλειτουργία και να μην έχετε τη δυνατότητα να εγγράψετε εικόνες. Επιπλέον, το μέσο εγγραφής ή τα δεδομένα εικόνες μπορεί να καταστραφούν.

### Μη χρησιμοποιείτε/αποθηκεύετε τη φωτογραφική μηχανή στις ακόλουθες τοποθεσίες

- Σε μέρη με υπερβολικά υψηλή ή χαμηλή θερμοκρασία, ή υγρασία. Σε χώρους όπως σε αυτοκίνητο σταθμευμένο στον ήλιο, το σώμα της φωτογραφικής μηχανής μπορεί να παραμορφωθεί και αυτό μπορεί να προκαλέσει δυσλειτουργία.
- Αποθήκευση υπό άμεσο ηλιακό φως ή κοντά σε πηγές θερμότητας. Το σώμα της φωτογραφικής μηχανής μπορεί να αποχρωματιστεί ή να παραμορφωθεί, και αυτό μπορεί να προκαλέσει δυσλειτουργία.
- Σε μια τοποθεσία που υπόκειται σε έντονες δονήσεις

- Κοντά σε μέρη όπου παράγονται έντονα ραδιοκύματα, εκπέμπεται ραδιενέργεια ή διαθέτουν ισχυρά μαγνητικά πεδία. Διαφορετικά, ενδεχομένως να αλλοιωθεί η δυνατότητα σωστής εγγραφής ή αναπαραγωγής της φωτογραφικής μηχανής.
- Σε μέρη με άμμο ή σκόνη  
Προσέχετε να μην επιτρέψετε την είσοδο άμμου ή σκόνης στη φωτογραφική μηχανή. Αυτό μπορεί να προκαλέσει δυσλειτουργία της φωτογραφικής μηχανής, και σε ορισμένες περιπτώσεις, αυτή η δυσλειτουργία δεν επιδιορθώνεται.

### **Σχετικά με τη μεταφορά**

- Μην κάθεστε σε καρέκλα ή άλλο μέρος με τη φωτογραφική μηχανή στην πίσω τσέπη του παντελονιού ή της φούστας σας, καθώς αυτό μπορεί να προκαλέσει δυσλειτουργία ή να καταστρέψει τη φωτογραφική μηχανή.

### **Φακός ZEISS**

Η φωτογραφική μηχανή είναι εξοπλισμένη με φακό ZEISS που έχει τη δυνατότητα αναπαραγωγής ευκρινών εικόνων με άριστη αντίθεση. Ο φακός της φωτογραφικής μηχανής έχει δημιουργηθεί με ένα σύστημα διασφάλισης ποιότητας πιστοποιημένο από την ZEISS σύμφωνα με τα πρότυπα ποιότητας της ZEISS στη Γερμανία.

### **Σημειώσεις σχετικά με την οθόνη, το ηλεκτρονικό εικονοσκόπιο και το φακό**

- Η οθόνη και το ηλεκτρονικό εικονοσκόπιο κατασκευάζονται με χρήση τεχνολογίας εξαιρετικά υψηλής ακρίβειας και πάνω από το 99,99% των pixel είναι ικανά για αποτελεσματική χρήση. Ωστόσο, ενδέχεται να εμφανίζονται μικροσκοπικές μαύρες ή/και φωτεινές κουκκίδες (λευκού, κόκκινου, μπλε ή πράσινου χρώματος) στην οθόνη και το ηλεκτρονικό εικονοσκόπιο. Αυτές οι κουκκίδες είναι ένα φυσιολογικό αποτέλεσμα της διαδικασίας κατασκευής και δεν επηρεάζουν την εγγραφή.
- Μην κρατάτε την κάμερα από την οθόνη ή το εικονοσκόπιο.
- Προσέχετε να μη μαγκώσετε τα δάχτυλά σας ή άλλα αντικείμενα στο φακό όταν αυτός βρίσκεται σε λειτουργία.
- Φροντίστε να έχετε τα δάχτυλά σας μακριά από τη διαδρομή του εικονοσκοπίου όταν το πατάτε προς τα κάτω.
- Μην πιέζετε έντονα το εικονοσκόπιο προς τα κάτω όταν το προσοφθάλμιο έχει τραβηχτεί έξω.
- Αν εισέλθει νερό, σκόνη ή άμμος στη μονάδα του εικονοσκοπίου, μπορεί να προκληθεί δυσλειτουργία.

### **Σημειώσεις σχετικά με τη λήψη με το εικονοσκόπιο**

Αυτή η φωτογραφική μηχανή είναι εξοπλισμένη με εικονοσκόπιο οργανικής ηλεκτροφωτεινότητας, με υψηλή ανάλυση και υψηλή αντίθεση. Η φωτογραφική μηχανή έχει σχεδιαστεί ώστε να παρέχει ένα εύχρηστο εικονοσκόπιο, εξασφαλίζοντας την ισορροπία διαφόρων στοιχείων.

- Η εικόνα μπορεί να είναι ελαφρά παραμορφωμένη κοντά στις γωνίες του εικονοσκοπίου. Δεν πρόκειται για δυσλειτουργία. Εάν θέλετε να ελέγξετε όλες τις λεπτομέρειες της συνολικής σύνθεσης, μπορείτε να χρησιμοποιήσετε την οθόνη.

- Εάν μετακινήσετε την κάμερα ενώ κοιτάτε μέσα στο εικονοσκόπιο ή μετακινήσετε τα μάτια σας γύρω γύρω, η εικόνα στο εικονοσκόπιο μπορεί να παραμορφωθεί ή το χρώμα της εικόνας μπορεί να αλλάξει. Αυτό είναι ένα χαρακτηριστικό του φακού ή της συσκευής οθόνης και δεν αποτελεί δυσλειτουργία. Όταν τραβάτε μια εικόνα, συνιστούμε να κοιτάτε στην κεντρική περιοχή του εικονοσκοπίου.

### **Σημειώσεις σχετικά με το φλας**

- Μην κρατάτε τη φωτογραφική μηχανή από τη μονάδα φλας και μην ασκείτε υπερβολική δύναμη πάνω της.
- Αν εισέλθει νερό, σκόνη ή άμμος στην ανοιχτή μονάδα φλας, μπορεί να προκληθεί δυσλειτουργία.
- Φροντίστε να έχετε τα δάκτυλά σας μακριά από τη διαδρομή του φλας όταν το πατάτε προς τα κάτω.

### **Αξεσουάρ Sony**

Να χρησιμοποιείτε μόνο γνήσια αξεσουάρ μάρκας Sony, διαφορετικά μπορεί να προκληθεί δυσλειτουργία. Τα αξεσουάρ μάρκας Sony μπορεί να μην κυκλοφορούν σε ορισμένες χώρες ή περιοχές.

### **Σχετικά με τη θερμοκρασία της φωτογραφικής μηχανής**

Η φωτογραφική μηχανή και η μπαταρία μπορεί να θερμανθούν λόγω της συνεχούς χρήσης. Αυτό δεν αποτελεί δυσλειτουργία.

### **Σχετικά με την προστασία από υπερθέρμανση**

Ανάλογα με τη θερμοκρασία της φωτογραφικής μηχανής και της μπαταρίας, μπορεί η εγγραφή ταινιών να μην είναι δυνατή ή να απενεργοποιηθεί αυτόματα η φωτογραφική μηχανή για λόγους προστασίας της συσκευής.

Ένα μήνυμα θα εμφανιστεί στην οθόνη πριν από την απενεργοποίηση ή δεν θα μπορείτε πλέον να κάνετε εγγραφή ταινιών. Στην περίπτωση αυτή, αφήστε τη φωτογραφική μηχανή απενεργοποιημένη, μέχρι να πέσει η θερμοκρασία τόσο της μηχανής όσο και του πακέτου μπαταριών. Εάν ενεργοποιήσετε τη φωτογραφική μηχανή χωρίς να έχει κρυώσει αρκετά η ίδια αλλά και το πακέτο μπαταριών, είναι πιθανό να απενεργοποιηθεί ξανά αυτόματα ή να μην μπορείτε να κάνετε εγγραφή ταινίας.

### **Σχετικά με τη φόρτιση της μπαταρίας**

- Όταν φορτίζετε ένα πακέτο μπαταριών που δεν έχει χρησιμοποιηθεί για μεγάλο χρονικό διάστημα, ενδεχομένως να μην μπορείτε να το φορτίσετε πλήρως. Αυτό οφείλεται στα χαρακτηριστικά της μπαταρίας. Φορτίστε ξανά την μπαταρία.
- Οι μπαταρίες που δεν έχουν χρησιμοποιηθεί για περισσότερο από ένα έτος μπορεί να έχουν αλλοιωθεί.

### **Προειδοποίηση σχετικά με τα πνευματικά δικαιώματα**

- Τηλεοπτικά προγράμματα, ταινίες, βιντεοταινίες και άλλο υλικό ενδέχεται να προστατεύονται από πνευματικά δικαιώματα. Η μη εξουσιοδοτημένη εγγραφή αυτού του υλικού ενδέχεται να είναι αντίθετη με τις διατάξεις των νόμων περί πνευματικών δικαιωμάτων.

- Για να αποτρέψετε τη χρήση του [Copyright Info] παράνομα, αφήστε το [Set Photographer] και το [Set Copyright] κενά όταν δανείτε ή μεταβιβάζετε τη φωτογραφική μηχανή.
- Η Sony δεν φέρει καμία ευθύνη για τυχόν προβλήματα ή ζημιές που προκαλούνται από μη εξουσιοδοτημένη χρήση του [Copyright Info].

### **Καμία εγγύηση για κατεστραμμένο περιεχόμενο ή αστοχία εγγραφής**

Η Sony δεν μπορεί να παρέχει εγγύηση στην περίπτωση αστοχίας εγγραφής ή απώλειας ή καταστροφής εγγεγραμμένων εικόνων ή δεδομένων ήχου λόγω δυσλειτουργίας της φωτογραφικής μηχανής ή των μέσων εγγραφής κ.λπ. Συνιστούμε να δημιουργείτε αντίγραφα ασφαλείας των σημαντικών δεδομένων.

### **Καθαρισμός της επιφάνειας της φωτογραφικής μηχανής**

Καθαρίστε την επιφάνεια της φωτογραφικής μηχανής με ένα μαλακό πανί βρεγμένο ελαφρά με νερό, έπειτα σκουπίστε την επιφάνεια με ένα στεγνό πανί. Για να αποτρέψετε ζημιά στο φινιρίσμα ή το περίβλημα:

- Μην εκθέτετε τη φωτογραφική μηχανή σε χημικά προϊόντα όπως διαλυτικό, βενζίνη, οινόπνευμα, πανάκια μίας χρήσεως, εντομοαπωθητικά, αντιηλιακά ή εντομοκτόνα.

### **Συντήρηση της οθόνης**

- Κρέμα χεριών ή ενυδατική κρέμα που έχει παραμείνει στην οθόνη ενδέχεται να διαβρώσει την επικάλυψή της. Αν σας πέσει κάποιο από αυτά τα υλικά στην οθόνη, σκουπίστε το αμέσως.
- Το έντονο τρίψιμο της οθόνης με χαρτοπετσέτα ή άλλα υλικά μπορεί να καταστρέψει την επικάλυψή της.
- Αν υπάρχουν δακτυλιές ή ρύποι στην οθόνη, συνιστούμε να τα απομακρύνετε απαλά και μετά να σκουπίσετε την οθόνη με ένα απαλό πανί.

### **Σημειώσεις σχετικά με το ασύρματο δίκτυο LAN**

Δεν αναλαμβάνουμε καμία ευθύνη για οποιαδήποτε ζημιά που οφείλεται σε μη εξουσιοδοτημένη πρόσβαση ή χρήση προορισμών που φορτώνονται στη φωτογραφική μηχανή σε περίπτωση απώλειας ή κλοπής της.

### **Σημειώσεις για την ασφάλεια όταν χρησιμοποιείτε προϊόντα ασύρματου δικτύου LAN**

- Πάντα να φροντίζετε ότι χρησιμοποιείτε ασφαλές ασύρματο δίκτυο LAN για να αποφεύγετε το χάκινγκ, πρόσβαση από κακόβουλους τρίτους ή άλλα τρωτά σημεία.
- Είναι σημαντικό να θέτετε τις ρυθμίσεις ασφαλείας όταν χρησιμοποιείτε ασύρματο δίκτυο LAN.
- Εάν προκύψει πρόβλημα ασφαλείας επειδή δεν εφαρμόζονται προφυλάξεις ασφαλείας ή λόγω σε οποιοσδήποτε μη αποτρέψιμες περιστάσεις, όταν χρησιμοποιείτε ασύρματο δίκτυο LAN, η Sony δεν φέρει καμία ευθύνη για την απώλεια ή βλάβη.

## Σημειώσεις για τη λήψη Υψηλού ρυθμού καρτέ

### Ταχύτητα αναπαραγωγής

Η ταχύτητα αναπαραγωγής θα διαφέρει ως εξής ανάλογα με την εκχωρημένη [HFR Frame Rate] και [HFR Record Setting].

[HFR] Frame Rate	[HFR] Record Setting		
	24p 50M*	30p 50M/ 25p 50M	60p 50M/ 50p 50M
240fps/250fps	10 φορές πιο αργή	8 φορές πιο αργή/ 10 φορές πιο αργή	4 φορές πιο αργή/ 5 φορές πιο αργή
480fps/500fps	20 φορές πιο αργή	16 φορές πιο αργή/ 20 φορές πιο αργή	8 φορές πιο αργή/ 10 φορές πιο αργή
960fps/1000fps	40 φορές πιο αργή	32 φορές πιο αργή/ 40 φορές πιο αργή	16 φορές πιο αργή/ 20 φορές πιο αργή

\* μόνο όταν το [NTSC/PAL Selector] έχει τεθεί στο [NTSC].

### [HFR Priority Setting] και εγγράψιμη διάρκεια

[HFR] Priority Setting	[HFR] Frame Rate	Ανάγνωση αριθμού ενεργών pixel από αισθητήρα εικόνας	Εγγράψιμη διάρκεια
Προτεραιότητα ποιότητας	240fps/250fps	1824 × 1026	Περίπου 2 δευτερόλεπτα
	480fps/500fps	1676 × 566	
	960fps/1000fps	1136 × 384	
Προτεραιότητα χρόνου λήψης	240fps/250fps	1676 × 566	Περίπου 4 δευτερόλεπτα
	480fps/500fps	1136 × 384	
	960fps/1000fps	800 × 270	

### Σημειώσεις

- Ο ήχος δεν θα εγγραφεί.
- Η ταινία θα εγγραφεί σε μορφή XAVC S HD.

# Τεχνικά χαρακτηριστικά

## Φωτογραφική μηχανή

### [Σύστημα]

Συσκευή εικόνων: 13,2 mm × 8,8 mm

(τύπου 1,0) αισθητήρας CMOS

Αριθμός ενεργών εικονοστοιχείων

φωτογραφικής μηχανής:

Περίπου 20,1 Megapixel

Συνολικός αριθμός pixel

φωτογραφικής μηχανής:

Περίπου 21,0 Megapixel

Φακός: ZEISS Vario-Sonnar T\* 2,9×

φακός ζουμ

$f = 8,8 \text{ mm} - 25,7 \text{ mm}$  (24 mm – 70 mm (ισοδύναμο φιλμ 35 mm))

F1.8 (W) – F2.8 (T)

Κατά τη λήψη ταινιών (HD 16:9):

25,5 mm – 74 mm<sup>\*1</sup>

Κατά τη λήψη ταινιών (4K 16:9):

28 mm – 80 mm

<sup>\*1</sup> Όταν το [SteadyShot] έχει τεθεί στο [Standard]

Σταθερή λήψη: Οπτικός

Φορμά αρχείων (Ακίνητες εικόνες):

Συμβατό με JPEG (DCF, Exif, MPF

Baseline), RAW (φορμά Sony

ARW 2,3), συμβατό με DPOF

Φορμά αρχείου (Ταινία): Φορμά

XAVC S (Συμβατό με φορμά

XAVC S):

Βίντεο: MPEG-4 AVC/H.264

Ήχος: LPCM 2ch (48 kHz

16 bit) Φορμά

AVCHD (Συμβατό με AVCHD

έκδ. 2.0):

Βίντεο: MPEG-4 AVC/H.264

Ήχος: Dolby Digital 2ch,

εξοπλισμένη με Dolby Digital

Stereo Creator

- Κατασκευάζεται κατόπιν αδειάς από την Dolby Laboratories.

Ταινίες (φορμά MP4):

Βίντεο: MPEG-4 AVC/H.264

Ήχος: MPEG-4 AAC-LC 2ch

Μέσο εγγραφής: Μέσο Memory Stick

PRO Duo, Μέσο Memory Stick

Micro, κάρτες SD, κάρτες μνήμης

microSD

Φλας: Εμβέλεια φλας (Ευαισθησία ISO

(Συνιστώμενος δείκτης έκθεσης)

ρυθμισμένη σε Αυτόματη):

Περίπου 0,4 m έως 10,2 m (W)/

Περίπου 0,4 m έως 6,5 m (T)

### [Υποδοχές Εισόδου/Εξόδου]

Υποδοχή HDMI: Υποδοχή micro HDMI

Τερματικό Multi/Micro USB\*:

Επικοινωνία USB

Επικοινωνία USB: Hi-Speed USB

(USB 2.0)

\* Υποστηρίζει συσκευή συμβατή με micro USB.

### [Εικονοσκόπιο]

Τύπος: Ηλεκτρονικό εικονοσκόπιο

(οργανική ηλεκτροφωτεινότητα)

Συνολικός αριθμός κουκκίδων:

2 359 296 κουκκίδες

Κάλυψη κάδρου: 100%

Μεγέθυνση: Περίπου 0,59 ×

(ισοδύναμο φορμά 35 mm) με

φακό 50 mm στο άπειρο,  $-1 \text{ m}^{-1}$

Απόσταση ματιού: Περίπου 20 mm από

το προσοφθαλμιο, περίπου 19,2

mm από το πλαίσιο του

προσοφθαλμίου στο  $-1 \text{ m}^{-1}$

Ρύθμιση διόπτρας:

$-4,0 \text{ m}^{-1}$  έως  $+3,0 \text{ m}^{-1}$

---

## [Οθόνη]

Οθόνη LCD:

7,5 cm (τύπος 3.0) TFT drive

Συνολικός αριθμός κουκκίδων:

1 228 800 κουκκίδες

---

## [Ισχύς, γενικά]

Τροφοδοσία ισχύος: Πακέτο

επαναφορτιζόμενων μπαταριών

NP-BX1, 3,6 V

Προσαρμογέας τροφοδοτικού AC

AC-UB10C/UB10D, 5 V

Κατανάλωση ισχύος:

Περίπου 1,9 W (κατά τη λήψη με την οθόνη)

Περίπου 2,3 W (κατά τη λήψη με το εικονοσκόπιο)

Θερμοκρασία λειτουργίας:

0 °C έως 40 °C

Θερμοκρασία αποθήκευσης:

-20 °C έως +60 °C

Διαστάσεις (συμβατές με το πρότυπο

CIPA) (περίπου): 101,6 mm ×

58,1 mm × 41,0 mm (W/H/D)

Βάρος (συμβατό με το πρότυπο CIPA)

(περίπου):

298 g (συμπεριλαμβανομένου

πακέτου μπαταριών NP-BX1,

Μέσο Memory Stick PRO Duo)

Μικρόφωνο: Στερεοφωνικό

Ηχείο: Μονοφωνικό

Exif Print: Συμβατή

PRINT Image Matching III: Συμβατή

---

## [Ασύρματο δίκτυο LAN]

Υποστηριζόμενο πρότυπο:

IEEE 802.11 b/g/n

Συχνότητα: 2,4 GHz

Υποστηριζόμενα πρωτόκολλα

ασφαλείας: WEP/WPA-PSK/

WPA2-PSK

Μέθοδος διαμόρφωσης: Wi-Fi

Protected Setup™ (WPS) /

χειροκίνητο

Μέθοδος πρόσβασης: Λειτουργία

δομής

NFC: Συμβατή με

NFC Forum Type 3 Tag

Αρ. μοντέλου WW481040

## Προσαρμογέας τροφοδοτικού AC AC-UB10C/UB10D

Απαιτήσεις ισχύος: AC 100 V έως

240 V, 50 Hz/60 Hz, 70 mA

Τάση εξόδου: DC 5 V, 0,5 A

## Πακέτο επαναφορτιζόμενων μπαταριών NP-BX1

Τύπος μπαταρίας: Μπαταρία ιόντων  
λιθίου

Μέγιστη τάση: DC 4,2 V

Ονομαστική τάση: DC 3,6 V

Μέγιστη τάση φόρτισης: DC 4,2 V

Μέγιστο ρεύμα φόρτισης: 1,89 A

Χωρητικότητα: 4,5 Wh (1 240 mAh)



Η σχεδίαση και τα τεχνικά

χαρακτηριστικά υπόκεινται σε αλλαγές

χωρίς προειδοποίηση.



## Εμπορικά σήματα

- Τα Memory Stick και  είναι εμπορικά σήματα ή κατοχυρωμένα εμπορικά σήματα της Sony Corporation.
- Τα XAVC S και  είναι εμπορικά σήματα της Sony Corporation.
- Η ονομασία «AVCHD Progressive» και το λογότυπο «AVCHD Progressive» είναι εμπορικά σήματα της Panasonic Corporation και της Sony Corporation.
- Το Dolby και το σύμβολο του διπλού D είναι εμπορικά σήματα της Dolby Laboratories.
- Οι όροι HDMI και HDMI Διασύνδεση πολυμέσων υψηλής ανάλυσης και το λογότυπο HDMI είναι εμπορικά σήματα ή σήματα κατατεθέντα της HDMI Licensing LLC στις Ηνωμένες Πολιτείες και σε άλλες χώρες.
- Το Windows είναι κατοχυρωμένο εμπορικό σήμα της Microsoft Corporation στις Ηνωμένες Πολιτείες ή/και σε άλλες χώρες.
- Το Mac είναι κατοχυρωμένο εμπορικό σήμα της Apple Inc. στις Ηνωμένες Πολιτείες και σε άλλες χώρες.
- Το iOS είναι κατοχυρωμένο εμπορικό σήμα ή εμπορικό σήμα της Cisco Systems, Inc.
- Τα iPhone και iPad είναι κατοχυρωμένα εμπορικά σήματα της Apple Inc. στις Ηνωμένες Πολιτείες και σε άλλες χώρες.
- Το λογότυπο SDXC είναι εμπορικό σήμα της SD-3C, LLC.
- Τα Android και Google Play είναι εμπορικά σήματα της Google Inc..
- Η ονομασία Wi-Fi, το λογότυπο Wi-Fi, Wi-Fi Protected Setup είναι κατοχυρωμένα εμπορικά σήματα της Wi-Fi Alliance.
- Το Σήμα N είναι εμπορικό σήμα ή σήμα κατατεθέν της NFC Forum, Inc. στις Η.Π.Α. και σε άλλες χώρες.
- Τα DLNA και DLNA CERTIFIED είναι εμπορικά σήματα της Digital Living Network Alliance.
- Η ονομασία Facebook και το λογότυπο «f» είναι εμπορικά σήματα ή κατοχυρωμένα εμπορικά σήματα της Facebook, Inc.
- Η ονομασία YouTube και το λογότυπο YouTube είναι εμπορικά σήματα ή κατοχυρωμένα εμπορικά σήματα της Google Inc.
- Η ονομασία Eye-Fi είναι εμπορικό σήμα της Eye-Fi, Inc..
- Επιπλέον, ονόματα συστημάτων και προϊόντων που χρησιμοποιούνται σε αυτό το εγχειρίδιο είναι, γενικά, εμπορικά σήματα ή σήματα κατατεθέντα των αντίστοιχων προγραμματιστών ή κατασκευαστών τους. Ωστόσο, τα σήματα <sup>TM</sup> ή <sup>®</sup> ενδεχομένως να μη χρησιμοποιούνται σε όλες τις περιπτώσεις σε αυτό το εγχειρίδιο.



Πρόσθετες πληροφορίες για αυτό το προϊόν και απαντήσεις σε συνηθεις ερωτήσεις διατίθενται στη διαδικτυακή τοποθεσία της Υποστήριξης Πελατών.

<http://www.sony.net/>

# Ευρωπαϊκή Εγγύηση Sony

Αγαπητέ πελάτη,

Σας ευχαριστούμε που αγοράσατε αυτό το προϊόν της Sony. Ελπίζουμε να μείνετε ικανοποιημένοι από τη χρήση του. Στην απίθανη περίπτωση που το προϊόν σας χρειαστεί σέρβις (επισκευή) κατά τη διάρκεια της εγγύησης, παρακαλείστε να επικοινωνήσετε με το κατάστημα αγοράς ή μ' ένα μέλος του δικτύου μας εξουσιοδοτημένων σέρβις (ASN) της Ευρωπαϊκής Οικονομικής Ζώνης (ΕΟΖ) ή και άλλων χωρών που αναφέρονται σ' αυτή την εγγύηση ή στα συνοδευόμενα αυτήν φυλλάδια (Περιοχή Κάλυψης της Εγγύησης). Μπορείτε να βρείτε λεπτομέρειες για τα μέλη του δικτύου μας ASN, στους τηλεφωνικούς καταλόγους, στους καταλόγους προϊόντων μας και στις ιστοσελίδες μας.

Για να αποφύγετε κάθε περιττή ταλαιπωρία, σας συνιστούμε να διαβάσετε προσεκτικά το εγχειρίδιο χρήσης προτού να έρθετε σε επαφή με τον προμηθευτή σας ή το δίκτυο εξουσιοδοτημένων σέρβις μας.

## Η Εγγύησή Σας

Η παρούσα εγγύηση ισχύει για το προϊόν της Sony που αγοράσατε, εφ' όσον κάτι τέτοιο αναφέρεται στα φυλλάδια που συνόδευαν το προϊόν σας, υπό την προϋπόθεση ότι αγοράστηκε εντός της Περιοχής Κάλυψης της Εγγύησης.

Με την παρούσα, η Sony εγγυάται ότι το προϊόν είναι απαλλαγμένο από κάθε ελάττωμα σχετιζόμενο με τα υλικά ή την κατασκευή, για μια περίοδο ΕΝΟΣ ΕΤΟΥΣ από την ημερομηνία της αρχικής αγοράς. Η αρμόδια για να προσφέρει και εκπληρώσει την παρούσα εγγύηση εταιρεία Sony, είναι αυτή που αναφέρεται σ' αυτήν την Εγγύηση ή στο συνοδευόμενα φυλλάδιο στη χώρα όπου επιδιώκεται η επισκευή κατά τη διάρκεια της εγγύησης.

Εάν, εντός της περιόδου εγγύησης, αποδειχθεί ελαττωματικό το προϊόν (κατά την ημερομηνία της αρχικής αγοράς) λόγω ακατάλληλων υλικών ή κατασκευής, η Sony ή ένα μέλος του δικτύου Εξουσιοδοτημένων Σέρβις ASN της Περιοχής Κάλυψης της Εγγύησης θα επισκευάσει ή θα αντικαταστήσει (κατ' επιλογή της Sony) χωρίς επιβάρυνση για εργατικά ή ανταλλακτικά, το προϊόν ή τα ελαττωματικά εξαρτήματά του, εντός εύλογου χρόνου, βάσει των όρων και συνθηκών που εκτίθενται παρακάτω. Η Sony και τα μέλη του δικτύου Εξουσιοδοτημένων Σέρβις ASN μπορούν να αντικαταστήσουν ελαττωματικά προϊόντα ή εξαρτήματα με νέα ή ανακυκλωμένα προϊόντα ή εξαρτήματα. Όλα τα προϊόντα και εξαρτήματα που έχουν αντικατασταθεί γίνονται ιδιοκτησία της Sony.

## Όροι

1. Επισκευές δυνάμει της παρούσας εγγύησης θα παρέχονται μόνο εάν προσκομισθεί το πρωτότυπο τιμολόγιο ή η απόδειξη πώλησης (με την ένδειξη της ημερομηνίας αγοράς, του μοντέλου του προϊόντος και του ονόματος του εμπόρου) μαζί με το ελαττωματικό προϊόν εντός της περιόδου εγγύησης. Η Sony και τα μέλη του δικτύου Εξουσιοδοτημένων Σέρβις ASN μπορούν να αρνηθούν τη δωρεάν επισκευή κατά την περίοδο εγγυήσεως εάν δεν προσκομισθούν τα προαναφερόμενα έγγραφα ή εάν δεν προκύπτουν από αυτά η ημερομηνία αγοράς, το προϊόν ή το μοντέλο του προϊόντος ή το όνομα του εμπόρου. Η παρούσα εγγύηση δεν ισχύει εάν ο τύπος του μοντέλου ή ο σειριακός αριθμός του προϊόντος έχει αλλοιωθεί, διαγραφεί, αφαιρεθεί ή καταστεί δυσανάγνωστος.

2. Για να αποφευχθεί βλάβη ή απώλεια / διαγραφή σε αφαιρούμενα ή αποσπώμενα μέσα ή εξαρτήματα αποθήκευσης δεδομένων, οφείλτε να τα αφαιρέσετε πριν παραδώσετε το προϊόν σας για επισκευή κατά την περίοδο εγγύησης.
3. Η παρούσα εγγύηση δεν καλύπτει τα έξοδα και τους κινδύνους μεταφοράς που συνδέονται με τη μεταφορά του προϊόντος σας προς και από τη Sony ή μέλος του δικτύου ASN.
4. Η παρούσα εγγύηση δεν καλύπτει τα εξής:
  - Περιοδική συντήρηση και επισκευή ή αντικατάσταση εξαρτημάτων ως αποτέλεσμα φυσιολογικής φθοράς.
  - Αναλώσιμα (συστατικά μέρη για τα οποία προβλέπεται περιοδική αντικατάσταση κατά τη διάρκεια ζωής ενός προϊόντος όπως μη επαναφορτιζόμενες μπαταρίες, φσιίγγια εκτύπωσης, γραφίδες, λάμπες, κλπ.).
  - Ζημιά ή ελαττώματα που προκλήθηκαν λόγω χρήσης, λειτουργίας ή χειρισμού ασύμβατων με την κανονική ατομική ή οικιακή χρήση.
  - Ζημιές ή αλλαγές στο προϊόν που προκλήθηκαν από
    - Κακή χρήση, συμπεριλαμβανομένου:
      - του χειρισμού που επιφέρει φυσική, αισθητική ή επιφανειακή ζημιά ή αλλαγές στο προϊόν ή βλάβη σε θόνες υγρών κρυστάλλων
      - μη κανονική ή μη σύμφωνη με τις οδηγίες της Sony εγκατάσταση ή χρήση του προϊόντος
      - μη συντήρησης του προϊόντος σύμφωνα με τις οδηγίες σωστής συντήρησης της Sony
      - εγκατάσταση ή χρήση του προϊόντος με τρόπο μη σύμφωνο με τις τεχνικές προδιαγραφές και τα πρότυπα ασφαλείας που ισχύουν στη χώρα όπου έχει εγκατασταθεί και χρησιμοποιείται το προϊόν.
    - Μολύνσεις από ιούς ή χρήση του προϊόντος με λογισμικό που δεν παρέχεται με το προϊόν ή λανθασμένη εγκατάσταση του λογισμικού.
    - Την κατάσταση ή τα ελαττώματα των συστημάτων με τα οποία χρησιμοποιείται ή στα οποία ενσωματώνεται το προϊόν εκτός από άλλα προϊόντα της Sony ειδικά σχεδιασμένα για να χρησιμοποιούνται με το εν λόγω προϊόν.
    - Χρήση του προϊόντος με εξαρτήματα, περιφερειακό εξοπλισμό και άλλα προϊόντα των οποίων ο τύπος, η κατάσταση και το πρότυπο δεν συνιστώνται από τη Sony.
    - Επισκευή ή επιχειρηθείσα επισκευή από άτομα που δεν είναι μέλη της Sony ή του δικτύου ASN.
    - Ρυθμίσεις ή προσαρμογές χωρίς την προηγούμενη γραπτή συγκατάθεση της Sony, στις οποίες συμπεριλαμβάνονται:
      - η αναβάθμιση του προϊόντος πέρα από τις προδιαγραφές ή τα χαρακτηριστικά που περιγράφονται στο εγχειρίδιο χρήσης ή
      - οι τροποποιήσεις του προϊόντος με σκοπό να συμμορφωθεί προς εθνικές ή τοπικές τεχνικές προδιαγραφές και πρότυπα ασφαλείας που ισχύουν σε χώρες για τις οποίες το προϊόν δεν είχε σχεδιαστεί και κατασκευαστεί ειδικά.

- ❑ Ατυχήματα, πυρκαγιά, υγρά, χημικές και άλλες ουσίες, πλημμύρα, δονήσεις, υπερβολική θερμότητα, ακατάλληλο εξαιρισμό, υπέρταση, υπερβολική ή εσφαλμένη τροφοδοσία ή τάση εισόδου, ακτινοβολία, ηλεκτροστατικές εκκενώσεις συμπεριλαμβανομένου του κεραυνού, άλλων εξωτερικών δυνάμεων και επιδράσεων.

5. Η παρούσα εγγύηση καλύπτει μόνο τα υλικά μέρη του προϊόντος. Δεν καλύπτει το λογισμικό (είτε της Sony, είτε τρίτων κατασκευαστών) για το οποίο παρέχεται ή πρόκειται να ισχύσει μια άδεια χρήσης από τον τελικό χρήστη ή χωριστές δηλώσεις εγγύησης ή εξαιρέσεις από την εγγύηση.

### **Εξαιρέσεις και περιορισμοί**

Με εξαίρεση των όσων αναφέρονται ανωτέρω, η Sony δεν παρέχει καμία εγγύηση (ρητή, σιωπηρή, εκ του νόμου ή άλλη) όσον αφορά την ποιότητα, την επίδοση, την ακρίβεια, την αξιοπιστία, την καταλληλότητα του προϊόντος ή του λογισμικού που παρέχεται ή συνοδεύει το προϊόν, για συγκεκριμένο σκοπό. Εάν η ισχύουσα νομοθεσία απαγορεύει πλήρως ή μερικώς την παρούσα εξαίρεση, η Sony εξαιρεί ή περιορίζει την εγγύησή της μόνο στη μέγιστη έκταση που επιτρέπει η ισχύουσα νομοθεσία. Οποιαδήποτε εγγύηση η οποία δεν εξαιρείται πλήρως (στο μέτρο που το επιτρέπει ο ισχύων νόμος) θα περιορίζεται στη διάρκεια ισχύος της παρούσας εγγύησης.

Η μοναδική υποχρέωση της Sony σύμφωνα με την παρούσα εγγύηση είναι η επισκευή ή η αντικατάσταση προϊόντων που υπόκεινται στους όρους και συνθήκες της εγγύησης. Η Sony δεν ευθύνεται για οποιαδήποτε απώλεια ή ζημιά που σχετίζεται με τα προϊόντα, το σέρβις, την παρούσα εγγύηση, συμπεριλαμβανομένων - των οικονομικών και άυλων απωλειών - του τιμήματος που καταβλήθηκε για την αγορά του προϊόντος - της απώλειας κερδών, εισοδήματος, δεδομένων, απόλαυσης ή χρήσης του προϊόντος ή οποιωνδήποτε συνδεδεμένων προϊόντων - της άμεσης, παρεμπιπτούσας ή επακόλουθης απώλειας ή ζημίας ακόμη και αν αυτή η απώλεια ή ζημιά αφορά σε:

- ❑ Μειωμένη λειτουργία ή μη λειτουργία του προϊόντος ή συνδεδεμένων προϊόντων λόγω ελαττωμάτων ή μη διαθεσιμότητας κατά την περίοδο που αυτό βρίσκεται στη Sony ή σε μέλος του δικτύου ASN, η οποία προκάλεσε διακοπή διαθεσιμότητας του προϊόντος, απώλεια χρόνου χρήστη ή διακοπή της εργασίας.
- ❑ Παροχή ανακριβών πληροφοριών που ζητήθηκαν από το προϊόν ή από συνδεδεμένα προϊόντα.
- ❑ Ζημιά ή απώλεια λογισμικών προγραμμάτων ή αφαιρούμενων μέσωσ αποθήκευσης δεδομένων ή
- ❑ Μολύνσεις από ιούς ή άλλες αιτίες.

Τα ανωτέρω ισχύουν για απώλειες και ζημιές, που υπόκεινται σε οιοδήποτε γενικές αρχές δικαίου, συμπεριλαμβανομένης της αμέλειας ή άλλων αδικοπραξιών, αθέτησης σύμβασης, ρητής ή σιωπηρής εγγύησης, και απόλυτης ευθύνης (ακόμα και για θέματα για τα οποία η Sony ή μέλος του δικτύου ASN έχει ειδοποιηθεί για τη δυνατότητα πρόκλησης τέτοιων ζημιών).

Στο μέτρο που η ισχύουσα νομοθεσία απαγορεύει ή περιορίζει αυτές τις εξαιρέσεις ευθύνης, η Sony εξαιρεί ή περιορίζει την ευθύνη της μόνο στη μέγιστη έκταση που της επιτρέπει η ισχύουσα νομοθεσία. Για παράδειγμα, μερικά κράτη απαγορεύουν την εξαίρεση ή τον περιορισμό ζημιών που οφείλονται σε αμέλεια, σε βαριά αμέλεια, σε εκ προθέσεως παράπτωμα, σε δόλο και παρόμοιες πράξεις. Σε καμία περίπτωση, η ευθύνη της Sony κατά την παρούσα εγγύηση, δεν υπερβαίνει την τιμή που καταβλήθηκε για την αγορά του προϊόντος, ωστόσο αν η ισχύουσα νομοθεσία επιτρέπει μόνο περιορισμούς ευθυνών υψηλότερου βαθμού, θα ισχύουν οι τελευταίοι.

### **Τα επιφυλασσόμενα νόμιμα δικαιώματά σας**

Ο καταναλωτής έχει έναντι της Sony τα δικαιώματα που απορρέουν από την παρούσα εγγύηση, σύμφωνα με τους όρους που περιέχονται σε αυτήν, χωρίς να παραβλάπτονται τα δικαιώματά του που πηγάζουν από την ισχύουσα εθνική νομοθεσία σχετικά με την πώληση καταναλωτικών προϊόντων. Η παρούσα εγγύηση δεν θίγει τα νόμιμα δικαιώματα που ενδεχομένως να έχετε, ούτε εκείνα που δεν μπορούν να εξαιρεθούν ή να περιοριστούν, ούτε δικαιώματά σας εναντίον των προσώπων από τα οποία αγοράσατε το προϊόν. Η διεκδίκηση οποιωνδήποτε δικαιωμάτων σας εναπόκειται αποκλειστικά σε εσάς.

### **Sony Europe Ltd. δ.τ. Sony Hellas**

Αμαρουσίου-Χαλανδρίου 18-20

151 24 Μαρούσι

### **Τμήμα Εξυπηρέτησης Καταναλωτών Sony**

00800 4412 1496 (για κλήσεις από σταθερό τηλέφωνο Ελλάδος)

211 1980 703 (για κλήσεις από κινητό τηλέφωνο Ελλάδος)

800 91150 (για κλήσεις από σταθερό/κινητό τηλέφωνο Κύπρου)

e-mail: [cic-greece@eu.sony.com](mailto:cic-greece@eu.sony.com)

[www.sony.gr](http://www.sony.gr)





<http://www.sony.net/SonyInfo/Support/>

