

SONY[®]

Sistem za domači kino

Navodila za uporabo

OPOZORILO

Naprave ne postavljajte v zaprt prostor, na primer v knjižno ali vgradno omaro. Če želite zmanjšati nevarnost požara, ne prekrivajte prezračevalne reže naprave s predmeti, kot so časopisi, prti, zavese ipd. Naprave ne izpostavljajte virom odprtega ognja (na primer prižganim svečam). Zmanjšajte nevarnost požara ali električnega udara, tako da naprave ne izpostavljate vodnim kapljam ali curkom in nanjo ne postavljate predmetov, napoljenih s tekočinami (na primer vaz). Baterij ali naprave, v kateri so baterije, ne izpostavljajte čezmerni vročini, na primer sončni svetlobi ali ognju. Postavite napravo v omaro v skladu z navodili za namestitev, da preprečite telesne poškodbe. Naprava je namenjena samo za uporabo v zaprtih prostorih.

Viri napajanja

- Če je enota priključena v električno vtičnico, je povezana z napajalnim omrežjem, tudi če je izklopljena.
- Ker se glavni napajalni priključek uporablja za prekinitev povezave z napajalnim omrežjem, enoto priključite v lahko dostopno električno vtičnico. Če opazite neobičajno delovanje enote, takoj izvlecite glavni napajalni priključek iz električne vtičnice.

Prporočeni kabli

Za povezavo z gostiteljskimi računalniki in/ali zunanji napravami uporabljajte ustrezno zaščitene in ozemljene kable ter konektorje.

Za uporabnike v Evropi



Odstranjevanje izrabljenih baterij ter električne opreme (velja za države EU in druge evropske države s sistemom ločenega zbiranja odpadkov)

Ta oznaka na izdelku, bateriji ali embalaži pomeni, da izdelka in baterij ni dovoljeno odvreči med gospodinske odpadke. Ta oznaka na nekaterih baterijah vključuje tudi kemijski simbol. Kemijski simbol za živo srebro (Hg) ali svinec (Pb) je dodan, če baterija vsebuje več kot 0,0005 % živega srebra ali 0,004 % svinca. S tem, ko izdelke in baterije pravilno odvržete, pripomorete k preprečevanju morebitnih negativnih posledic za okolje in zdravje ljudi, ki bi jih lahko povzročila nepravilna odstranitev. Recikliranje materialov prispeva k ohranjanju naravnih virov. Če izdelek za svoje delovanje ali zaradi varnostnih razlogov ali zagotavljanja celovitosti podatkov potrebuje trajno napajanje prek notranje baterije, lahko baterijo zamenja samo usposobljen serviser. Poskrbite za pravilno ravnanje s takšno baterijo ter električno in elektronsko opremo, tako da izdelke ob koncu življenjske dobe odložite na ustreznem zbirnem mestu za recikliranje električne in elektronske opreme. Za ustrezno ravnanje z drugimi baterijami preberite razdelek o varnem odstranjevanju baterij iz izdelka. Baterije odložite na ustreznem zbirnem mestu za recikliranje izrabljenih baterij. Za več informacij o recikliranju tega izdelka ali baterije se obrnite na lokalno upravo, komunalno službo ali prodajalca, pri katerem ste kupili izdelek ali baterijo.

Opomba za uporabnike: spodaj navedene informacije se nanašajo samo na opremo, prodano v državah, v katerih veljajo direktive EU.

Ta izdelek je proizvedlo podjetje Sony Corporation, 1-7-1 Konan Minato-ku Tokio, 108-0075 Japonska, ali je bil proizveden v imenu tega podjetja. Vprašanja glede skladnosti izdelka s predpisi na podlagi zakonodaje Evropske unije naslovite na pooblaščenega predstavnika, družbo Sony Deutschland GmbH, Hedelfinger Strasse 61, 70327 Stuttgart, Nemčija. V primeru vprašanj glede servisa ali garancije glejte naslove, navedene v ločenih servisnih ali garancijskih dokumentih.

Družba Sony Corp. s tem dokumentom potrjuje, da je ta oprema skladna z osnovnimi zahtevami in drugimi ustreznimi določbami v Direktivi 1999/5/EC. Podrobnosti najdete na tem naslovu URL: <http://www.compliance.sony.de/>



Ta izdelek je namenjen za uporabo v teh državah:

AT, BE, BG, HR, CY, CZ, DK, EE, FI, FR, DE, GR, HU, IS, IE, IT, LV, LI, LT, LU, MT, NL, NO, PL, PT, RO, SK, SI, ES, SE, CH, GB, AL, BA, MK, MD, RS, ME, Kosovo

Frekvenčni pas 5,15–5,35 GHz je namenjen izključno za uporabo v notranjih prostorih.

Sistem za domači kino je namenjen predvajanju video/zvočnih vsebin, shranjenih v povezanih napravah, in pretakanju glasbe iz pametnih telefonov, ki podpirajo funkcijo NFC, ali naprav BLUETOOTH. Ta sistem podpira tudi pretakanje prek omrežja in zrcaljenje zaslona.

Ta oprema je bila preizkušena in ustreza zahtevam Pravilnika o elektromagnetni združljivosti (EMC) glede uporabe povezovalnega kabla, ki je krajši od 3 metrov.

Avtorske pravice in blagovne znamke

- Ta sistem je opremljen s sistemoma Dolby* Digital in DTS** Digital Surround System.
 - * Izdelano na podlagi licence podjetja Dolby Laboratories. Dolby in simbol DD sta blagovni znamki podjetja Dolby Laboratories.
 - ** Več informacij o patentih DTS je na voljo na naslovu <http://patents.dts.com>. Izdelano na podlagi licence družbe DTS Licensing Limited. Kratici DTS in DTS-HD, simbol ter kombinacija kratic DTS in simbola so zaščitene blagovne znamke družbe DTS, Inc. © DTS, Inc. Vse pravice pridržane.
- Ta sistem uporablja tehnologijo High-Definition Multimedia Interface (HDMI™). Izraza HDMI in HDMI High-Definition Multimedia Interface ter logotip HDMI so blagovne znamke ali zaščitene blagovne znamke družbe HDMI Licensing LLC v ZDA in drugih državah.
- »BRAVIA« je blagovna znamka podjetja Sony Corporation.
- »PlayStation« je zaščitena blagovna znamka podjetja Sony Computer Entertainment Inc.
- Wi-Fi®, Wi-Fi Protected Access®, Wi-Fi Alliance® in Wi-Fi CERTIFIED Miracast® so zaščitene blagovne znamke združenja Wi-Fi Alliance®.
- Wi-Fi CERTIFIED™, WPA™, WPA2™, Wi-Fi Protected Setup™ in Miracast™ so blagovne znamke združenja Wi-Fi Alliance®.
- Oznaka N Mark je blagovna znamka ali zaščitena blagovna znamka podjetja NFC Forum, Inc. v ZDA in v drugih državah.
- Android™ je blagovna znamka podjetja Google Inc.
- Google Play™ je blagovna znamka podjetja Google Inc.
- »Xperia« je blagovna znamka združenja Sony Mobile Communications AB.

- Besedna znamka BLUETOOTH® in logotipi so zaščitene blagovne znamke podjetja Bluetooth SIG, Inc. Podjetje Sony Corporation te blagovne znamke uporablja na podlagi licence. Druge blagovne znamke in tržna imena so last svojih lastnikov.
- LDAC™ in logotip LDAC sta blagovni znamki podjetja Sony Corporation.
- »DSEE HX« je blagovna znamka podjetja Sony Corporation.
- Tehnologija zvočnega šifriranja in patenti MPEG Layer-3 z licenco združenj Fraunhofer IIS in Thomson.
- Windows Media je zaščitena blagovna znamka ali blagovna znamka podjetja Microsoft Corporation v ZDA in/ali drugih državah. Ta izdelek je zaščiten z nekaterimi pravicami intelektualne lastnine podjetja Microsoft Corporation. Uporaba ali distribucija tovrstne tehnologije zunaj tega izdelka ni dovoljena brez licence podjetja Microsoft ali njegove pooblaščené podružnice.
- Opera® Devices SDK proizvajalca Opera Software ASA. Copyright 1995-2013 Opera Software ASA. Vse pravice pridržane.



- »ClearAudio+« je blagovna znamka podjetja Sony Corporation.
- »x.v.Colour« in logotip »x.v.Colour« sta blagovni znamki podjetja Sony Corporation.
- Apple, logotip Apple, iPhone, iPod, iPod touch in Retina so blagovne znamke družbe Apple Inc., zaščitene v ZDA in drugih državah. App Store je storitvena znamka podjetja Apple Inc.

Oznaki »Made for iPod« in »Made for iPhone« pomenita, da je elektronska naprava zasnovana za povezavo z napravo iPod ali iPhone in da ima potrdilo proizvajalca o skladnosti s standardi za delovanje izdelkov podjetja Apple. Podjetje Apple ni odgovorno za delovanje te naprave ali njeno skladnost z varnostnimi in predpisanimi standardi. Uporaba te dodatne opreme z napravo iPod ali iPhone lahko vpliva na delovanje brezžične povezave.

Modeli, združljivi z napravo iPod ali iPhone

Spodaj so navedeni združljivi modeli naprav iPod/iPhone. Pred uporabo naprave iPod/iPhone s sistemom posodobite njeno programsko opremo. Tehnologija BLUETOOTH deluje z naslednjimi napravami:

- iPhone
 - iPhone 6 Plus/iPhone 6/iPhone 5s/ iPhone 5c/iPhone 5/iPhone 4s/ iPhone 4/iPhone 3GS
- iPod touch
 - iPod touch (5. generacije)/iPod touch (4. generacije)

- Vse druge blagovne znamke so blagovne znamke svojih lastnikov.
- Druga imena sistemov in izdelkov so običajno blagovne znamke ali zaščitene blagovne znamke svojih proizvajalcev. Oznaki ™ in ® nista navedeni v tem priročniku.

Opombe glede programske opreme z licenco GNU GPL/LGPL in druge odprtokodne programske opreme

Ta izdelek vključuje programsko opremo, za katero veljajo pogoji licence GNU General Public License (»GPL«) ali GNU Lesser General Public License (»LGPL«). Te določajo, da imajo kupci pravico do pridobitve, spreminjanja in nadaljnje distribucije izvorne kode zgoraj omenjene programske opreme v skladu s pogoji licence GPL ali LGPL.

Za podrobnosti o licencah GPL ali LGPL oz. drugih licencah za programsko opremo glejte [Software License Information] v razdelku [System Settings] menija [Setup] izdelka.

Za izvorno kodo za programsko opremo, uporabljeno v tem izdelku, veljata licenci GPL in LGPL, koda pa je na voljo v spletu. Prenesete jo lahko s tega naslova URL:

<http://oss.sony.net/Products/Linux>

Družba Sony ne posreduje odgovorov na vprašanja oz. odzivov na poizvedbe v zvezi z vsebino te izvorne kode.

O teh navodilih za uporabo

- Navodila v teh navodilih za uporabo opisujejo upravljalne funkcije daljinskega upravljalnika. Uporabite lahko tudi upravljalne gumbne glavne enote, če so poimenovani enako ali podobno kot gumbi daljinskega upravljalnika.
- Nekateri slike so vključene samo za namene ponazoritve, prikazani izdelki na njih pa se lahko razlikujejo od dejanskih.
- Elementi, prikazani na TV-zaslonu, se lahko razlikujejo glede na območje.
- Privzeta nastavitev je podčrtana.
- Besedilo znotraj oklepajev ([--]) se prikaže na TV-zaslonu, besedilo med narekovaji («-«) pa na zaslonu sprednje plošče.

Kazalo vsebine

Povezovanje ➔ Navodila za začetek (ločen dokument)

O teh navodilih za uporabo	5	Omrežno delovanje	
Poslušanje/Gledanje		Vzpostavljanje povezave	
Predvajanje video/zvočnih		z žičnim omrežjem	16
vsebin, shranjenih		Vzpostavljanje povezave	
v priključenih napravah	8	z brezžičnim omrežjem	17
Predvajanje glasbenih/slikovnih		Predvajanje datotek prek	
datotek prek naprave USB ...	8	domačega omrežja	17
Poslušanje glasbe, shranjene		Uživanje v številnih spletnih	
v napravi BLUETOOTH	9	storitvah	18
Predvajanje glasbenih/slikovnih		Uporaba zrcaljenja zaslona	19
datotek v drugih napravah			
prek omrežne funkcije	9	Ogled avtorsko zaščitene	
Nastavitev zvoka		vsebine 4K	
Predvajanje zvočnih učinkov	9	Priključitev televizorja 4K	20
Uporaba funkcije DSEE HX		Priključevanje naprav 4K	21
(poustvarjanje zvočnih			
datotek s kodeki z naravno		Nastavitve in prilagoditve	
kakovostjo zvoka)	10	Uporaba namestitvenega	
		zaslona	22
Funkcija BLUETOOTH		Uporaba menija	
Poslušanje glasbe, shranjene		z možnostmi	29
v napravi BLUETOOTH	11	Druge funkcije	
Poslušanje glasbe		Uporaba funkcije Control for	
s prenašanjem zvočnega		HDMI za »BRAVIA« Sync	30
signala v sprejemnik,		Predvajanje zvoka Multiplex	
ki podpira tehnologijo		Broadcast (Dual Mono)	32
BLUETOOTH	13	Onemogočanje gumbov na	
Nadzor sistema s pametnim		dotik na enoti (ključavnica	
telefonom ali tablično		za otroke)	33
napravo (SongPal)	15	Prilagoditev svetlosti	33
		Varčevanje z energijo	
		v stanju pripravljenosti	33

Dodatne informacije

Previdnostni ukrepi	34
Odpravljanje težav	36
Vodnik po delih sistema in upravljalnih gumbih	42
Vrste datotek, ki jih je mogoče predvajati	45
Podprte oblike zvočnega zapisa	46
Tehnični podatki	46
Komunikacija BLUETOOTH	49
Stvarno kazalo	50
LICENČNA POGODBA ZA KONČNEGA UPORABNIKA	52

Predvajanje video/ zvočnih vsebin, shranjenih v priključenih napravah

Pritisnite INPUT +/-.

Pritisnete lahko tudi gumb HOME ter nato pritisnete Pritiskajte gumbе $\leftarrow/\rightarrow/\uparrow/\downarrow$ in nato pritisnite gumb \oplus , da izberete želeni vhod.

[TV]

Naprava (televizor itd.), ki je povezana z vtičnico za televizor (DIGITAL IN), ali televizor, ki podpira funkcijo Audio Return Channel in je povezan z vtičnico HDMI OUT (ARC)

[HDMI1]/[HDMI2]/[HDMI3]

Naprava, povezana z vtičnico HDMI IN 1/2/3

[Bluetooth Audio]

»BT«

Naprava BLUETOOTH, ki podpira profil A2DP

[Analog]

»ANALOG«

Naprava (predvajalnik digitalnih večpredstavnostnih vsebin ipd.), povezana prek vtičnice ANALOG IN

[USB]

Naprava USB, povezana prek vrat \downarrow (USB)

[Screen mirroring]

»SCR M«

Naprava, združljiva s funkcijo zrcaljenja zaslona (stran 19)

[Home Network]

»H.NET«

Vsebine, shranjene v strežniku (stran 17)

[Music Services]

»M.SERV«

Vsebine glasbenih storitev, ki so na voljo v spletu (stran 18)

Namig

Pritisnete lahko tudi gumba PAIRING \mathbb{P} in MIRRORING na daljinskem upravljalniku, da izberete vhod [Bluetooth Audio] ali [Screen mirroring].

Predvajanje glasbenih/ slikovnih datotek prek naprave USB

Predvajate lahko glasbene/slikovne datoteke, shranjene v povezani napravi USB.

Več o vrstah datotek, ki jih je mogoče predvajati, preberite v razdelku »Vrste datotek, ki jih je mogoče predvajati« (stran 45).

1 Priključite napravo USB v vrata \downarrow (USB).

Pred priključitvijo preberite navodila za uporabo naprave USB.

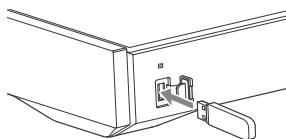

2 Pritisnite HOME.

Na TV-zaslону se prikaže začetni zaslon.

3 Pritisnite gumbе $\leftarrow/\rightarrow/\uparrow/\downarrow$, da izberete [USB], in nato pritisnite gumb \oplus .

4 Pritisnite gumba \leftarrow/\rightarrow , da izberete možnost \mathbb{M} [Music] ali \mathbb{P} [Photo], in nato pritisnite gumb \oplus .

5 Pritisnite gumba \leftarrow/\rightarrow , da izberete zeleno vsebino, in nato pritisnite gumb \oplus .

Izbrana vsebina se začne predvajati.

Opomba

Naprave USB med delovanjem ne odstranjajte. Pred priključevanjem ali odstranjevanjem naprave USB izklopite sistem, da preprečite poškodbe podatkov ali okvaro naprave USB.

Poslušanje glasbe, shranjene v napravi BLUETOOTH

Preberite razdelek »Funkcija BLUETOOTH« (stran 11).

Predvajanje glasbenih/ slikovnih datotek v drugih napravah prek omrežne funkcije

Preberite razdelek »Omrežno delovanje« (stran 16).

Nastavitev zvoka

Predvajanje zvočnih učinkov

Uživajte lahko v predvajanju vnaprej programiranih zvočnih učinkov, ki ustrezajo različnim vrstam zvočnih virov. Z njimi lahko doma uživate v razburljivem in intenzivnem zvoku.

Opomba

Če je sistem povezan s sprejemnikom BLUETOOTH v načinu oddajnika, zvočni učinki niso na voljo.

Izbira zvočnega polja

Med predvajanjem večkrat pritisnite gumb SOUND FIELD.

[ClearAudio+]

Uživajte v zvoku z zvočnim poljem, ki ga priporoča Sony. Zvočno polje je samodejno optimizirano glede na vsebino in funkcijo predvajanja.

[Movie]

Sistem zagotavlja optimiziran zvok za ogled filmov.

[Music]

Sistem zagotavlja optimiziran zvok za poslušanje glasbe.

[Sports]

Ta sistem poustvari doživetje ob spremljanju športnih prenosov. Komentar je jasen, navijanje se sliši kot prostorski zvok in zvoki so realistični.

[Game Studio]

Sistem zagotavlja optimiziran zvok za igranje videoiger.

[Standard]

Sistem zagotavlja zvok, ki ustreza izbranemu viru.

Namig

- Pritisnete lahko tudi gumb CLEARAUDIO+, da izberete [ClearAudio+].
- Možnost [Sound Field] lahko izberete tudi v meniju z možnostmi (stran 29).

Uporaba funkcije nočnega načina

Ta funkcija je uporabna pri ogledu filmov ponoči. Dialogi bodo razločni tudi pri nižji ravni glasnosti.

Pritisnite NIGHT.

Funkcija nočnega načina je vključena. Pritisnite znova, če jo želite preklicati.

Namig

Možnost [Night] lahko izberete tudi v meniju z možnostmi (stran 29).

Uporaba funkcije Clear Voice

Ta funkcija ustvari razločnejše dialoge.

Pritiskajte gumb VOICE.

- [Voice : 1]: Standard
- [Voice : 2]: Obseg dialoga je povečan.
- [Voice : 3]: Obseg dialoga je večji, zlasti tisti deli slušnega obsega, ki jih starejši slabše slišijo.

Namig

Izberete lahko tudi možnosti [Type 1], [Type 2] ali [Type 3] v razdelku [Voice] v meniju z možnostmi (stran 29).

Uporaba funkcije DSEE HX (poustvarjanje zvočnih datotek s kodeki z naravno kakovostjo zvoka)

DSEE HX (Digital Sound Enhancement Engine) je vrhunska tehnologija izravnave in obnove zvoka, ki jo je samostojno razvila družba Sony. Ta funkcija pretvori zvočno datoteko v zvočno datoteko z visoko ločljivostjo* in poustvari čist vrhunski zvok, ki se pogosto izgubi. Funkcija deluje le, kadar je kot zvočno polje izbrana možnost [Music].

* Datoteko je mogoče razširiti do največ 96 kHz/24 bitov.

1 Pritisnite HOME.

Na TV-zaslону se prikaže začetni zaslon.

2 Pritisnite gumb , da izberete možnost [Setup] v zgornjem desnem kotu, in nato pritisnite gumb .

3 Pritisnite gumba /, da izberete možnost [Audio Settings], in nato pritisnite gumb .

4 Pritisnite gumba /, da izberete možnost [DSEE HX], in nato pritisnite gumb .

5 Pritisnite gumba /, da izberete možnost [On], in nato pritisnite gumb .

Opomba

- Funkcija DSEE HX ne podpira zvočnih datotek z visoko ločljivostjo.
- Funkcija DSEE HX ne deluje učinkovito, kadar je bitna hitrost prenizka za ustrezno izravnavo.

Funkcija BLUETOOTH

Poslušanje glasbe, shranjene v napravi BLUETOOTH

Seznanjanje sistema z napravo BLUETOOTH

Seznanjanje je postopek, pri katerem se naprave BLUETOOTH predhodno medsebojno registrirajo. Ko so naprave seznanjene, tega postopka ni potrebno ponavljati.

Pred seznanjanjem naprave s sistemom nastavite [Bluetooth Mode] na [Receiver] (stran 25).

- 1 Oddaljenost med napravo BLUETOOTH in enoto mora biti največ en meter.**
- 2 Pritisnite PAIRING .**
Moder indikator LED utripa in na TV-zaslonu se prikaže zaslon za seznanjanje naprave BLUETOOTH.
- 3 Nastavite napravo BLUETOOTH na način seznanjanja.**
Več informacij o nastavitvi naprave BLUETOOTH na način seznanjanja je na voljo v navodilih za uporabo, priloženih napravi.
- 4 Na zaslonu naprave izberite možnost »HT-XT3«.**

Namig

Na začetnem zaslonu lahko izberete tudi možnost [Bluetooth Audio].

Izvedite ta korak v roku petih minut, sicer bo način seznanjanja preklican.

Ko je povezava BLUETOOTH vzpostavljena, zasveti moder indikator LED in na TV-zaslonu se prikaže ime naprave.

Opomba

Če naprava BLUETOOTH zahteva geslo, vnesite »0000«. Geslo je lahko označeno z besedami »Passcode«, »PIN code«, »PIN number« ali »Password«.

Namig

Ime sistema, ki ga prikaže naprava, lahko spremenite prek možnosti [Device Name] v razdelku [System Settings] (stran 27).

5 Zaženite predvajanje prek naprave BLUETOOTH.

6 Prilagodite glasnost.

Najprej prilagodite glasnost v napravi BLUETOOTH. Če je raven glasnosti še vedno prenizka, prilagodite glasnost enote.

Opomba

S sistemom lahko seznanite do devet naprav BLUETOOTH. Če s sistemom seznanite deseto napravo BLUETOOTH, bo ta zamenjala najstarejšo seznanjeno napravo.

Preklic postopka seznanjanja

Pritisnite HOME ali INPUT +/-.

Vzpostavljanje povezave z napravo BLUETOOTH prek tega sistema

Povežite se lahko s seznanjeno napravo BLUETOOTH prek tega sistema.

Preden predvajate glasbo, preverite naslednje:

- Funkcija BLUETOOTH v napravi BLUETOOTH je vključena.
- Postopek seznanjanja je zaključen (stran 11).
- Možnost [Bluetooth Mode] je nastavljena na [Receiver] (stran 25).

1 Pritisnite PAIRING .

Opomba

Če želite vzpostaviti povezavo z zadnjo povezano napravo BLUETOOTH, pritisnite . Nadaljujte s 5. korakom.

2 Pritisnite gumb OPTIONS.

3 Izberite [Device List] in pritisnite .

Prikaže se seznam seznanjenih naprav BLUETOOTH.







4 Pritiskajte gumba /, da izberete zeleno napravo, in nato pritisnite gumb .

5 Pritisnite gumb , da zaženete predvajanje.

6 Prilagodite glasnost.

Najprej prilagodite glasnost v napravi BLUETOOTH. Če je raven glasnosti še vedno prenizka, prilagodite glasnost enote.

Opomba

- Ko je sistem povezan z napravo BLUETOOTH, lahko predvajanje upravljate z gumbi , , , / in /.
- Če nastavite [Bluetooth Standby] na [On] (stran 25), lahko s sistemom vzpostavite povezavo prek seznanjene naprave BLUETOOTH tudi takrat, ko je sistem v stanju pripravljenosti.
- Zvok se prek tega sistema v primerjavi z zvokom iz naprave BLUETOOTH lahko predvaja z zamikom, in sicer zaradi značilnosti brezžične tehnologije BLUETOOTH.

Namig

Prek naprave BLUETOOTH lahko omogočite ali onemogočite kodek AAC ali LDAC (stran 25).

Prekinitev povezave z napravo BLUETOOTH

Izvedite katerega koli od spodnjih postopkov.

- Znova pritisnite PAIRING .
- Onemogočite funkcijo BLUETOOTH v napravi BLUETOOTH.

- Ko je prikazan zaslon za predvajanje, pritisnite OPTIONS in nato izberite [Disconnect].
- Izklopite sistem ali napravo BLUETOOTH.

Brisanje seznanjene naprave BLUETOOTH s seznama naprav

1 Upoštevajte navodila v zgornjih korakih 1–3.

2 Pritiskajte gumba /, da izberete napravo, in nato pritisnite gumb OPTIONS.

3 Pritiskajte gumba /, da izberete možnost [Remove], in nato pritisnite gumb .

4 Pritiskajte gumba /, da izberete možnost [OK], in nato pritisnite gumb .

Vzpostavljanje povezave z oddaljeno napravo s funkcijo poslušanja z enim dotikom (NFC)

NFC (Near Field Communication) je tehnologija, ki omogoča brezžično komunikacijo kratkega dosega med različnimi napravami.

Če pridržite oddaljeno napravo, ki podpira funkcijo NFC, v bližini oznake N na enoti, se bosta sistem in oddaljena naprava seznanila ter nato samodejno vzpostavila povezavo BLUETOOTH.

Združljive oddaljene naprave

Oddaljene naprave z vgrajeno funkcijo NFC

(OS: Android 2.3.3 ali novejši, razen Android 3.x)

Ta funkcija ne deluje pri sprejemnikih, ki podpirajo tehnologijo NFC.

Opomba

- Ta sistem lahko prepozna in se poveže samo z eno napravo, ki podpira funkcijo NFC, hkrati.

- Od vrste oddaljene naprave je odvisno, ali bo pred tem v njej morda treba spremeniti določene nastavitve.
 - Vključite funkcijo NFC. Podrobnosti najdete v navodilih za uporabo oddaljene naprave.
 - Če oddaljena naprava uporablja različno operacijskega sistema Android, starejšo kot 4.1.x, prenesite in zaženite aplikacijo »NFC Easy Connect«. »NFC Easy Connect« je brezplačna aplikacija za oddaljene naprave Android, ki je na voljo v trgovini Google Play. (Aplikacija morda ni na voljo v nekaterih državah/regijah.)

1 Oddaljeno napravo pridržite blizu oznake N na enoti, tako da oddaljena naprava zavibrira.

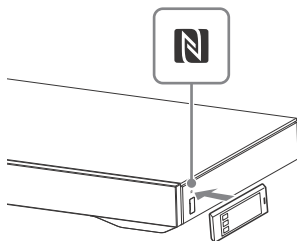

Upošteвайте navodila na zaslonu oddaljene naprave in vzpostavite povezavo BLUETOOTH.

Ko je povezava BLUETOOTH vzpostavljena, na sprednji plošči zasveti indikator LED.

2 Zaženite predvajanje zvočnega vira, shranjenega v oddaljeni napravi.

Podrobnosti o funkcijah predvajanja so na voljo v navodilih za uporabo oddaljene naprave.

Namig

- Če postopek seznanjanja in vzpostavljanje povezave BLUETOOTH nista uspešna, upošteвайте spodnja navodila.
 - Oddaljeno napravo znova pridržite blizu oznake N na enoti.
 - Če uporabljate ovitek za oddaljeno napravo, ki je dostopen na trgu, ga odstranite.
 - Znova zaženite aplikacijo »NFC Easy Connect«.

- Če želite omogočiti vzpostavljanje povezave naprave BLUETOOTH, kadar je sistem v stanju pripravljenosti, nastavite [Quick Start Mode] na [On].
- Če je raven glasnosti prenizka, najprej prilagodite glasnost v oddaljeni napravi. Če predvajanje še vedno ni dovolj glasno, prilagodite glasnost na enoti.
- Če pridržite oddaljeno napravo v bližini oznake N, ko je sistem v načinu oddajnika, se možnost [Bluetooth Mode] samodejno spremeni v [Receiver]. Ta funkcija ne deluje pri sprejemnikih, ki podpirajo tehnologijo NFC.

Zaustavitev predvajanja

Predvajanje se zaustavi, če izvedete katero koli od teh dejanj:

- oddaljeno napravo znova pridržite blizu oznake N na enoti;
- zaustavite predvajalnik glasbe v oddaljeni napravi;
- izklopite sistem ali oddaljeno napravo;
- spremenite vhod;
- izključite funkcijo BLUETOOTH v oddaljeni napravi;
- na daljinskem upravljalniku pritisnete gumb **■**, HOME ali PAIRING **ⓧ**.

Poslušanje glasbe s prenašanjem zvočnega signala v sprejemnik, ki podpira tehnologijo BLUETOOTH

Zvok, ki ga predvaja zvočni vir, lahko s tem sistemom poslušate prek sprejemnika, ki podpira tehnologijo BLUETOOTH (npr. slušalke).

1 Vključite funkcijo BLUETOOTH v sprejemniku BLUETOOTH.

2 V razdelku [Bluetooth Settings] nastavite možnost [Bluetooth Mode] na [Transmitter] (stran 25).

3 Pritisnite gumba \leftarrow/\rightarrow , da izberete možnost [OK].

4 Pritisnite \uparrow/\downarrow , da izberete ime sprejemnika BLUETOOTH na seznamu [Device List] v razdelku [Bluetooth Settings] (stran 25), in nato pritisnite \oplus .

Ko je povezava BLUETOOTH vzpostavljena, zasveti moder indikator LED.

Opomba

Če na seznamu ne najdete imena svojega sprejemnika BLUETOOTH, izberite [Scan].

5 Zaženite predvajanje vira prek tega sistema.

Zvok se oddaja prek sprejemnika BLUETOOTH.

6 Prilagodite glasnost.

Najprej prilagodite glasnost v sprejemniku BLUETOOTH. Če je raven glasnosti še vedno prenizka, prilagodite glasnost enote. Pri povezavi s sprejemnikom BLUETOOTH glasnosti enote ni mogoče upravljati. Gumba na dotik za nastavitev glasnosti na enoti in gumba na daljinskem upravljalniku delujejo samo ob uporabi sprejemnika BLUETOOTH.

Opomba

- Registrirate lahko največ devet sprejemnikov BLUETOOTH. Če registrirate deseti sprejemnik BLUETOOTH, bo ta zamenjal najstarejši povezani sprejemnik BLUETOOTH.
- Na zaslonu [Device List] lahko sistem prikaže največ 15 zaznanih sprejemnikov BLUETOOTH.
- Med oddajanjem zvoka ni mogoče spreminjati zvočnih učinkov ali nastavitve v meniju z možnostmi.
- Nekaterih vsebin ni mogoče oddajati, ker so zaščitene.
- Oddajanje zvoka iz sprejemnika BLUETOOTH je lahko zakasnjeno v primerjavi z zvokom, ki ga oddaja sistem, zaradi lastnosti brezžične tehnologije BLUETOOTH.

- Ko je sprejemnik BLUETOOTH ustrezno povezan s sistemom, se zvok ne oddaja iz zvočnikov sistema in vtičnice HDMI OUT (ARC).
- Ko je sistem v načinu oddajnika, so vhod [Screen mirroring], vhod [Bluetooth Audio] in funkcija za upravljanje domačega kina onemogočeni.

Namig

- Ko je sistem povezan s sprejemnikom BLUETOOTH, lahko predvajanje upravljate z upravljalnimi gumbi sprejemnika BLUETOOTH.
- Ta sistem lahko povežete z nazadnje povezanim sprejemnikom BLUETOOTH s pritiskanjem gumba RX/TX \otimes . izberite možnost [Transmitter]. Nato zaženite predvajanje vira prek tega sistema.

Prekinitev povezave s sprejemnikom BLUETOOTH

Izvedite katerega koli od spodnjih postopkov.

- Izključite funkcijo BLUETOOTH v sprejemniku BLUETOOTH.
- Možnost [Bluetooth Mode] nastavite na [Receiver] ali [Off] (stran 25).
- Izklopite sistem ali sprejemnik BLUETOOTH.
- Izvedite postopek s funkcijo z enim dotikom (NFC).

Izbris registriranega sprejemnika BLUETOOTH

- 1** Izberite [Device List] v razdelku [Bluetooth Settings] (stran 25). Prikaže se seznam seznanjenih in zaznanih sprejemnikov BLUETOOTH.
- 2** Pritisnite \uparrow/\downarrow , da izberete napravo, in nato pritisnite OPTIONS.
- 3** Pritisnite gumba \uparrow/\downarrow , da izberete možnost [Remove], in nato pritisnite gumb \oplus .
- 4** Pritisnite gumba \leftarrow/\rightarrow , da izberete možnost [OK], in nato pritisnite gumb \oplus .



Nadzor sistema s pametnim telefonom ali tablično napravo (SongPal)

Namenska aplikacija za ta model je na voljo v trgovinah Google Play in App Store. Poiščite »SongPal« in prenesite brezplačno aplikacijo, da izveste več o njenih uporabnih storitvah. Aplikacija Easy Control, »SongPal« podpira brezžično delovanje. Omogoča:

- izbiranje glasbenih/zvočnih vsebin iz integriranih funkcij različnih naprav in pametnih telefonov,
- intuitivno upravljanje različnih nastavitvev,
- vizualno izboljšanje glasbe s pomočjo zaslona vašega pametnega telefona.

Opomba

Pred izvajanjem spodnjih postopkov nastavite [Bluetooth Mode] na [Receiver] (stran 25).

Ko uporabljate napravo Android

- 1 Poiščite, prenesite in zaženite aplikacijo »SongPal«. Nato upoštevajte navodila na zaslonu.
- 2 Ko naprava prikaže zaslon za povezavo BLUETOOTH, pritisnite PAIRING . Moder indikator LED utripa.
- 3 Na seznamu naprav BLUETOOTH v napravi izberite »HT-XT3«. Ko je povezava vzpostavljena, zasveti moder indikator LED.
- 4 Upravljajte sistem prek zaslona povezane naprave.

Pri uporabi naprave iPhone/iPod

- 1 Pritisnite PAIRING . Moder indikator LED utripa.
- 2 Preklopite napravo iPod ali iPhone v način za seznanjanje.
- 3 Na seznamu naprav BLUETOOTH v napravi iPhone/iPod izberite »HT-XT3«. Ko je povezava vzpostavljena, zasveti moder indikator LED.
- 4 Poiščite, prenesite in zaženite aplikacijo »SongPal«.
- 5 Upravljajte sistem prek zaslona povezane naprave.

Vzpostavljanje povezave z žičnim omrežjem

Vzpostavljanje omrežne povezave sistema s kablom LAN

Spodnja slika prikazuje primer konfiguracije domačega omrežja s sistemom in strežnikom.

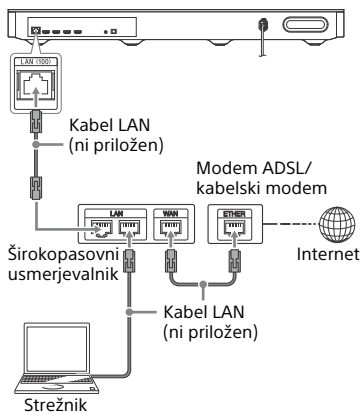

Namig

Priporočena je uporaba običajnega zaščitenege vmesniškega kabla (kabel LAN).

Nastavitev žične povezave LAN

Če ste uporabili nastavitve [Easy Network Settings], naslednji postopek nastavitve ni potreben.

- 1 Pritisnite HOME.**
Na TV-zaslonu se prikaže začetni zaslon.
- 2 Pritisnite gumb \uparrow , v zgornjem desnem kotu izberite možnost [Setup], in nato pritisnite gumb \oplus .**
- 3 Pritisnite gumba \uparrow/\downarrow , da izberete možnost [Network Settings], in nato pritisnite gumb \oplus .**
- 4 Pritisnite gumba \uparrow/\downarrow , da izberete možnost [Internet Settings], in nato pritisnite gumb \oplus .**
- 5 Pritisnite gumba \uparrow/\downarrow , da izberete možnost [Wired Setup], in nato pritisnite gumb \oplus .**
Na TV-zaslonu se prikaže zaslon za metodo pridobivanja naslova IP.
- 6 Pritisnite gumba \uparrow/\downarrow , da izberete možnost [Auto], in nato pritisnite gumb \oplus .**
- 7 Pritisnite gumba \uparrow/\downarrow za izbiro zelenih nastavitev in nato pritisnite gumb \rightarrow .**
- 8 Pritisnite gumba \uparrow/\downarrow , da izberete možnost [Save & Connect], in nato pritisnite gumb \oplus .**

Sistem začne vzpostavljati povezavo z omrežjem. Podrobnosti najdete v sporočilih, ki se pojavijo na TV-zaslonu.

Če uporabljate stalen naslov IP

V 6. koraku izberite možnost [Custom], upoštevajte navodila na zaslonu in izberite [Specify IP address]. Na TV-zaslonu se prikaže zaslon za vnos naslova IP. Upoštevajte navodila na zaslonu, vnesite vrednost za [IP Address] in nato pritisnite gumb \oplus , da potrdite vrednosti. Vnesite vrednosti za [Subnet Mask], [Default Gateway], [Primary DNS] in [Secondary DNS] ter pritisnite \oplus .

Vzpostavljanje povezave z brezžičnim omrežjem

Nastavitev brezžične povezave LAN

Pred prilagoditvijo omrežnih nastavitev

Če brezžični usmerjevalnik LAN (dostopovna točka) podpira uporabo načina Wi-Fi Protected Setup (WPS), lahko omrežne nastavitve preprosto urejate z gumbom WPS.

V nasprotnem primeru boste morali izbrati ali vnesti naslednje informacije. Vnaprej preverite naslednje informacije.

- Ime omrežja (SSID)* brezžičnega usmerjevalnika/dostopovne točke LAN
- Varnostni ključ (geslo)** za omrežje

* SSID (Service Set Identifier) je ime, ki določa posamezno dostopovno točko.

** Te informacije so zapisane na oznaki na vašem brezžičnem usmerjevalniku/dostopovni točki LAN, v navodilih za uporabo, lahko pa vam jih posreduje oseba, ki je namestila vaše brezžično omrežje, ali vaš ponudnik internetnih storitev.

- 1 Upoštevajte postopke v korakih 1–4 v razdelku »Nastavitev žične povezave LAN« (stran 16).**
- 2 Pritisnite gumba ↕/↔, da izberete možnost [Wireless Setup(built-in)], in nato pritisnite gumb ⊕.**
- 3 Pritisnite ↕/↔, da izberete zeleno ime omrežja (SSID) in nato pritisnite ⊕.**

Na TV-zaslonu se prikaže zaslonski prikaz varnostnih nastavitev.

- 4 S programsko tipkovnico vnesite varnostni ključ (ključ WEP, ključ WPA/WPA2). Pritisnite ↕/↔/↔/↔ in ⊕, da izberete posamezne znake/številke, ter nato izberite [Enter], da potrdite varnostni ključ.**

Sistem začne vzpostavljati povezavo z omrežjem. Podrobnosti najdete v sporočilih, ki se pojavijo na TV-zaslonu.

Če uporabljate stalen naslov IP

V 3. koraku izberite možnost [New connection registration], izberite [Manual registration] ter nato upoštevajte navodila na zaslonu in izberite [Specify IP address]. Na TV-zaslonu se prikaže zaslon za vnos naslova IP.

Upoštevajte navodila na zaslonu, vnesite vrednost za [IP Address] in nato pritisnite gumb ⊕, da potrdite vrednosti. Vnesite vrednosti za [Subnet Mask], [Default Gateway], [Primary DNS] in [Secondary DNS] ter pritisnite ⊕.

Opomba

Če vaše omrežje ni zavarovano s šifriranjem (z varnostnim ključem), se zaslon varnostnih nastavitev v 4. koraku ne prikaže.

Predvajanje datotek prek domačega omrežja

Sistem omogoča predvajanje glasbenih/slikovnih datotek prek drugih naprav, združljivih z domačim omrežjem tako, da jih povežete v domače omrežje.

Sistem lahko uporabljate kot predvajalnik ali upodabljalnik.

- Strežnik: omogoča shranjevanje in skupno rabo digitalnih večpredstavnostnih vsebin
- Predvajalnik: poišče digitalne večpredstavnostne vsebine v strežniku in jih predvaja.

- Upodabljalnik: prejme in predvaja datoteke iz strežnika z možnostjo upravljanja prek druge naprave (upravljalnika)
- Upravljalnik: upravlja upodabljalnik

Pripravite sistem za uporabo funkcije Home Network.

- Povežite sistem z omrežjem (stran 16).
- Pripravite drugo napravo, ki podpira funkcijo Home Network. Za več informacij preberite navodila za uporabo naprave.

Predvajanje datotek, shranjenih v strežniku, prek sistema (predvajalnik)

Izberite [Home Network] na začetnem zaslonu in nato izberite strežnik. Izberite datoteko, ki jo želite predvajati, v meniju [Music] ali [Photo].

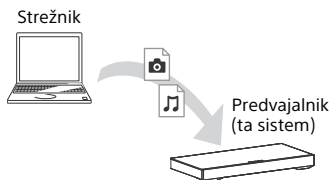

Predvajanje datotek z oddaljenih mest z upravljanjem sistema (upodabljalnika) prek upravljalnika funkcije Home Network

Pri predvajanju datotek, shranjenih v strežniku, lahko sistem upravljate z napravo (mobilni telefon itd.), ki podpira funkcijo Home Network.

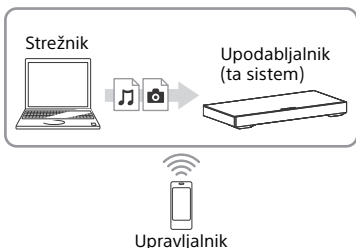

Več o tem si lahko preberete v navodilih za uporabo naprave, ki podpira funkcijo Home Network.

Opomba

Sistema ne upravljajte s priloženim daljinskim upravljalnikom in upravljalnikom hkrati.

Namig

Sistem podpira funkcijo »Play To« predvajalnika Windows Media® Player 12, ki je del standardne programske opreme operacijskega sistema Windows 7.

Uživanje v številnih spletnih storitvah

S sistemom lahko poslušate glasbene storitve, ki so v ponudbi v spletu. Če želite uporabljati to funkcijo, mora biti sistem povezan z internetom.

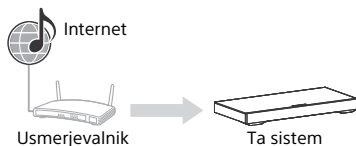

Opomba

Pred uporabo določenih glasbenih storitev boste morda morali registrirati sistem. Za podrobnosti o registraciji obiščite spletno stran za podporo strankam ponudnika storitev.

1 Pritisnite HOME.

Na TV-zaslonu se prikaže začetni zaslon.

2 Pritisnite gumba ↗/↘, da izberete možnost [Music Services], in nato pritisnite gumb ⊕.

Seznam ponudnikov storitev se prikaže na TV-zaslonu.

Opomba

Odvisno od stanja povezave z vsebinami v spletu lahko traja nekaj časa, preden se seznam ponudnikov storitev prikaže na TV-zaslону.

Namig

Seznam ponudnikov storitev lahko posodobite tako, da pritisnete gumb OPTIONS in nato izberete [Update List].

3 Pritisnite \leftarrow/\rightarrow , da izberete želeno glasbeno storitev, in nato pritisnite \oplus .

Če se želite vrniti v prejšnji imenik, pritisnite BACK.

Registracija novih glasbenih storitev

Naprava omogoča poslušanje vsebine prek različnih glasbenih storitev, ki so na voljo v spletu.

Preverjanje registracijske kode

Ob uporabi nove glasbene storitve boste morda morali vnesti registracijsko kodo sistema.

1 Izberite [Music Services] na začetnem zaslonu.

Seznam ponudnikov storitev se prikaže na TV-zaslону.

2 Pritisnite \leftarrow/\rightarrow , da izberete želeno glasbeno storitev, in nato pritisnite \oplus .

Na TV-zaslону se prikažejo informacije o registraciji, vključno z registracijsko kodo.

Opomba

Ob uporabi glasbene storitve se na TV-zaslону lahko prikažejo informacije o registraciji. Čas prikaza teh informacij je odvisen od glasbene storitve.

Uporaba zrcaljenja zaslona

»Zrcaljenje zaslona« je funkcija za prikaz zaslona mobilne naprave na TV-zaslону, ki ga omogoča tehnologija Miracast. Sistem lahko neposredno povežete z napravo, ki je združljiva s funkcijo zrcaljenja zaslona (npr. s pametnim telefonom in tabličnim računalnikom). Zaslón naprave lahko prikažete na velikem TV-zaslónu. Za uporabo te funkcije ne potrebujete brezžičnega usmerjevalnika (ali dostopovne točke).

1 Pritisnite MIRRORING.

2 Upoštevajte navodila na zaslonu.

Vklopite funkcijo zrcaljenja zaslona v napravi.

Več informacij o tem je na voljo v navodilih za uporabo, priloženih vaši napravi.

Povezava s pametnim telefonom Xperia prek funkcije zrcaljenja z enim dotikom (NFC)

Pritisnite gumb MIRRORING in nato pridržite pametni telefon Xperia v bližini oznake N na enoti.

Izključitev funkcije zrcaljenja

Pritisnite HOME ali INPUT +/-.

Opomba

- Ob uporabi funkcije zrcaljenja zaslona je lahko kakovost slike in zvoka zaradi motenj drugih omrežij včasih nekoliko slabša.

- Nekaterne omrežne funkcije morda ne bodo na voljo med uporabo funkcije zrcaljenja zaslona.
- Preverite, ali naprava podpira tehnologijo Miracast. Povezljivost z vsemi napravami, ki podpirajo tehnologijo Miracast, ni zagotovljena.
- Kakovost slike in zvoka je lahko nekoliko slabša, odvisno od okolja uporabe sistema.

Namig

- Med zrcaljenjem lahko izberete poljuben zvočni učinek. Pritisnite gumb za izbiro zvočnega učinka (stran 44).
- Če je kakovost slike in zvoka pogosto nezadovoljiva, jo lahko povečate tako, da nastavite [Screen mirroring RF Setting] (stran 28).

Ogled avtorsko zaščitene vsebine 4K

Priključitev televizorja 4K

Če želite predvajati avtorsko zaščitene vsebine 4K, povežite sistem in televizor prek vtičnice HDMI, ki podpira standard HDCP 2.2. Glejte navodila za uporabo televizorja, kjer najdete informacije o tem, ali vtičnica HDMI televizorja podpira standard HDCP 2.2.

Če ima vtičnica HDMI televizorja oznako ARC* in podpira standard HDCP 2.2

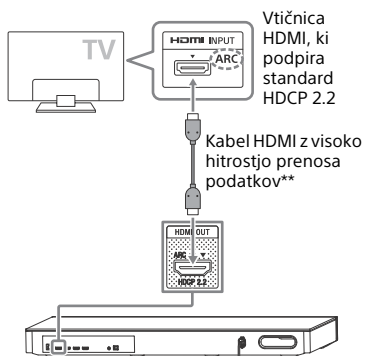

- * Funkcija ARC (Audio Return Channel) pošlje digitalni zvočni signal iz televizorja v ta sistem ali ojačevalnik AV prek kabla HDMI.
- ** Na voljo samo v nekaterih območjih.

Če ima vtičnica HDMI televizorja oznako ARC in ne podpira standarda HDCP 2.2

Če ima vtičnica HDMI televizorja oznako ARC in ne podpira standarda HDCP 2.2, povežite sistem z vtičnico HDMI televizorja, ki podpira standard HDCP 2.2, prek kabla HDMI. Nato povežite optični digitalni kabel z vtičnico za izhod zvočnega signala na televizorju, da omogočite predvajanje digitalnega zvoka.

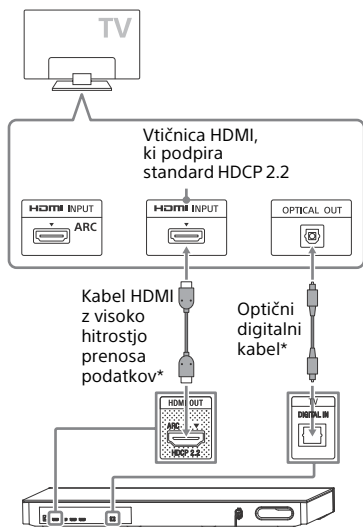

* Odvisno od območja uporabe sistema je na voljo kabel HDMI z visoko hitrostjo prenosa podatkov ali optični digitalni kabel.

Priključevanje naprav 4K

Napravo 4K priključite v vtičnico HDMI IN 1 sistema. Več informacij o združljivosti naprave s standardom HDCP 2.2 je na voljo v navodilih za uporabo, priloženih napravi.



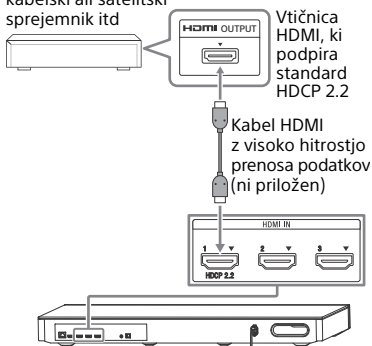



Predvajalnik Blu-ray Disc™, kabelski ali satelitski sprejemnik itd



Nastavitve in prilagoditve

Uporaba namestitvenega zaslona

Izvedete lahko različne prilagoditve nastavitve za sliko in zvok. Privzete nastavitve so podčrtane.

- 1 Pritisnite HOME.**
Na TV-zaslону se prikaže začetni zaslon.
- 2 Pritisnite gumb , da izberete možnost  [Setup] v zgornjem desnem kotu, in nato pritisnite gumb .**
- 3 Pritisnite gumba /, da izberete ikono namestitvene kategorije, in nato pritisnite gumb .**

Ikona	Razlaga
	[Software Update] (stran 22) Posodobi programsko opremo sistema.
	[Screen Settings] (stran 23) Prilagodi nastavitve zaslona glede na tip televizorja.
	[Audio Settings] (stran 24) Prilagodi zvočne nastavitve glede na tip vtičnic.
	[Bluetooth Settings] (stran 25) Omogoča napredne nastavitve za funkcijo BLUETOOTH.
	[System Settings] (stran 26) Omogoča prilagoditev nastavitve sistema.
	[Network Settings] (stran 27) Omogoča prilagoditev podrobnih nastavitve internetne in omrežne povezave.
	[Input Skip Setting] (stran 28) Omogoča uporabo nastavitve preskoka vhoda za vsak vhod.
 1-2-3	[Easy Setup] (stran 28) Znova zažene funkcijo [Easy Setup] za določanje osnovnih nastavitve.

Ikona Razlaga



[Easy Network Settings] (stran 28)

Zažene funkcijo [Easy Network Settings] za določanje osnovnih omrežnih nastavitve.



[Resetting] (stran 29)

Ponastavi nastavitve sistema na tovarniško privzete vrednosti.

[Software Update]

Če posodobite programsko opremo na najnovjšo različico, lahko izkoristite najnovjše funkcije.

Med posodabljanjem programske opreme se na zaslonu sprednje plošče prikaže oznaka »UPDT«. Ko je posodobitev zaključena, se sistem samodejno znova zažene. Med posodobitvijo ne vklaplajte/izklaplajte sistema in ne upravljajte sistema/televizorja. Počakajte, da se posodobitev programske opreme zaključi.

Opomba

- Če želite več informacij o funkcijah posodobitve, obiščite to spletno mesto:

Za uporabnike v Evropi in Rusiji:
www.sony.eu/support

Za uporabnike v drugih državah/regijah:
<http://www.sony-asia.com/section/support>

- Če je omrežna povezava slaba, lahko najnovjšo različico programske opreme prenesete z zgornjega spletnega mesta in sistem posodobite prek pomnilniške naprave USB.

■ [Update via Internet]

Posodobi programsko opremo sistema prek omrežja, ki je na voljo. Preverite, ali je omrežje povezano s spletom. Podrobnosti so na voljo v razdelku »Omrežno delovanje« (stran 16).

■ [Update via USB Memory]

Posodobite programsko opremo prek pomnilniške naprave USB. Preverite, ali je mapa za programske posodobitve ustrezno poimenovana, npr. »UPDATE«. Sistem lahko prepozna do 500 datotek/map na posamezni ravni, vključeno s posodobitvenimi datotekami/mapami.

**[Screen Settings]****■ [TV Type]**

[16:9]: To možnost izberite pri povezavi televizorja s širokim zaslonom ali funkcijo širokega zaslona.

[4:3]: To možnost izberite pri povezavi televizorja z zaslonom 4:3 brez funkcije širokega zaslona.

■ [Output Video Resolution]

[Auto]: Oddaja video signal glede na ločljivost televizorja ali povezane naprave.

[480i/576i]*, [480p/576p]*, [720p], [1080i], [1080p]: Oddaja video signal glede na izbrano nastavitev ločljivosti.

* Če je vsebina predvajana v barvnem sistemu NTSC, lahko ločljivost video signalov pretvorite le v [480i] ali [480p].

■ [24p Output]

[Network content 24p Output]

Ta funkcija je na voljo za predvajanje vsebin pri zrcaljenju zaslona.

[Auto]: Če televizor, ki podpira standard 1080/24p, povežete prek priključka HDMI, in je možnost [Output Video Resolution] nastavljena na [Auto] ali [1080p], oddaja samo video signale v ločljivosti 24p.

[Off]: To možnost izberite, če televizor ne podpira video signalov 1080/24p.

■ [4K Output]

[Auto1]: Ob povezavi z napravo Sony, ki podpira način 4K, oddaja video signale 2K (1920 × 1080) med predvajanjem videoposnetkov in video signale 4K med predvajanjem fotografij. Ob povezavi z napravo drugega proizvajalca, ki podpira način 4K, oddaja video signale 4K med predvajanjem videoposnetkov ali fotografij 24p.

[Auto2]: Samodejno oddaja video signale 4K/24p, ko sistem povežete z napravo, združljivo z načinom 4K/24p, in izberete ustrezno nastavitev za [Network content 24p Output] v možnosti [24p Output], video signale 4K/24p pa oddaja tudi ob ogledu slikovnih datotek 2D.

[Off]: Izklopi funkcijo.

Opomba

Če sistem ne zazna naprave Sony, ko izberete možnost [Auto1], bo učinek enak kot pri izbiri možnosti [Auto2].

■ [YCbCr/RGB (HDMI)]

[Auto]: Samodejno zazna tip zunanje naprave in vklopi nastavitev barvnega prilagajanja.

[YCbCr (4:2:2)]: Oddaja video signale YCbCr 4:2:2.

[YCbCr (4:4:4)]: Oddaja video signale YCbCr 4:4:4.

[RGB]: To možnost izberite pri povezavi z napravo prek vtičnice DVI, ki podpira standard HDCP.

■ [HDMI Deep Colour Output]

[Auto]: To možnost izberite v običajnem primeru.

[12bit], [10bit]: Če priključeni televizor podpira funkcijo Deep Colour, oddaja 12-/10-bitne video signale.

[Off]: To možnost izberite, kadar je slika motena ali če so prikazane barve videti nenaravne.

■ [Video Direct]

Zaslonski prikaz (OSD) sistema lahko izklopite, če izberete možnost [HDMI1], [HDMI2] ali [HDMI3]. Ta funkcija je uporabna za igranje iger, ker lahko tako v celoti uživajte v ogledu zaslona igre.

[On]: Onemogoči OSD. Informacije na zaslonu ne bodo prikazane, gumba OPTIONS in DISPLAY pa bosta onemogočena.

[Off]: Prikaže informacije na zaslonu ob spremembi nastavitve, na primer pri izbiri zvočnega polja.

■ [SBM] (Super Bit Mapping)

[On]: Omogoča lažje prehajanje video signalov, oddanih prek vtičnice HDMI OUT (ARC).

[Off]: To možnost izberite, če so oddajani video signali popačeni ali so barve videti nenaravne.



[Audio Settings]

■ [DSEE HX]

Funkcija deluje le, kadar je kot zvočno polje izbrana možnost [Music].

[On]: Zvočno datoteko pretvori v zvočno datoteko z visoko ločljivostjo in poustvari čist vrhunski zvok, ki se pogosto izgubi (stran 10).

[Off]: Izključí funkcijo.

■ [Audio DRC]

Dinamični razpon zvočnega posnetka lahko stisnete.

[Auto]: Samodejno stisne zvok, kodiran v tehniki Dolby TrueHD.

[On]: Sistem poustvari zvočni posnetek z dinamičnim razponom, ki ga je predvidel snemalec.

[Off]: Brez stiskanja dinamičnega razpona.

■ [Attenuation settings - Analog]

Pri predvajanju zvočnih posnetkov iz naprave, povezane prek vtičnice ANALOG IN, lahko pride do popačenja zvoka. Popačenje lahko preprečite tako, da zmanjšate raven vhodnega signala v sistemu.

[On]: Zmanjša raven vhodnega signala. Pri tej nastavitvi se zmanjša tudi raven izhodnega signala.

[Off]: Običajna raven vhodnega signala.

■ [Audio Output]

Izberete lahko način oddajanja za izhodne zvočne signale.

[Speaker]: Oddaja zvok samo prek zvočnikov sistema.

[Speaker + HDMI]: Oddaja zvok prek zvočnikov sistema in dvokanalne linearne signale PCM prek vtičnice HDMI OUT (ARC).

[HDMI]: Oddaja zvok samo prek vtičnice HDMI OUT (ARC). Zvočna oblika je odvisna od povezane naprave.

Opomba

- Ko je možnost [Control for HDMI] nastavljena na [On] (stran 26), je možnost [Audio Output] samodejno nastavljena na [Speaker + HDMI] in je ne morete spremeniti.
- Če je možnost [Audio Output] nastavljena na [Speaker + HDMI] in možnost [HDMI1 Audio Input Mode] (stran 27) na [TV], se zvočni signali ne oddajajo prek vtičnice HDMI OUT (ARC). (samo pri evropskih modelih).



[Bluetooth Settings]

■ [Bluetooth Mode]

Vsebine iz oddaljene naprave lahko poslušate prek tega sistema ali zvok tega sistema poslušate prek druge naprave, kot so na primer slušalke.

[Receiver]: Sistem je v načinu sprejemnika, kar pomeni, da lahko sprejema in oddaja zvok, ki ga predvaja oddaljena naprava.

[Transmitter]: Sistem je v načinu oddajnika, kar pomeni, da lahko prenese zvok v oddaljeno napravo.

[Off]: Naprava BLUETOOTH je izklopljena in možnost [Bluetooth Audio] ni na voljo.

Opomba

Povezavo z oddaljeno napravo lahko vzpostavite s funkcijo poslušanja z enim dotikom, tudi če ste možnost [Bluetooth Mode] nastavili na [Off].

■ [Device List]

Prikaže seznam seznanjenih in zaznanih sprejemnikov BLUETOOTH, ko je možnost [Bluetooth Mode] nastavljena na [Transmitter] (stran 25).

■ [Bluetooth Standby]

Način [Bluetooth Standby] lahko nastavite tako, da je sistem mogoče vklopiti z napravo BLUETOOTH, tudi če je sistem v stanju pripravljenosti. Ta funkcija je omogočena samo, kadar je možnost [Bluetooth Mode] nastavljena na [Receiver] ali [Transmitter].

[On]: Sistem se samodejno vklopi, ko vzpostavite povezavo BLUETOOTH prek seznanjene naprave BLUETOOTH.
[Off]: Izključi funkcijo.

Opomba

Če nastavite možnost [Quick Start Mode] na [Off] in možnost [Bluetooth Standby] na [On], lahko naprava BLUETOOTH vklopi sistem, vendar povezava BLUETOOTH ne uspe.

■ [Bluetooth Codec - AAC]

Ta funkcija je omogočena samo, kadar je možnost [Bluetooth Mode] nastavljena na [Receiver] ali [Transmitter].

[On]: Omogoči kodek AAC.

[Off]: Onemogoči kodek AAC.

Opomba

- Če je zvok AAC omogočen, lahko uživate v visokokakovostnem zvoku. Če zvoka AAC s svojo napravo ne morete poslušati, izberite možnost [Off].
- Če spremenite nastavev [Bluetooth Codec - AAC], ko je sistem povezan z napravo BLUETOOTH, se nastavev kodeka uveljavi šele pri naslednji vzpostavitvi povezave.

■ [Bluetooth Codec - LDAC]

Ta funkcija je omogočena samo, kadar je možnost [Bluetooth Mode] nastavljena na [Receiver] ali [Transmitter].

[On]: Omogoči kodek LDAC.

[Off]: Onemogoči kodek LDAC.

Opomba

Če spremenite nastavev [Bluetooth Codec - LDAC], ko je sistem povezan z napravo BLUETOOTH, se nastavev kodeka uveljavi šele pri naslednji vzpostavitvi povezave.

Namig

LDAC je tehnologija zvočnega šifriranja za »zvok z visoko ločljivostjo (Hi-Res)« podjetja Sony, ki deluje pri hitrosti od 990 do 303 kb/s* s hitrostmi vzorčenja 96/88,2/48/44,1 kHz. Optimizirana je za kodiranje pri visoki hitrosti vzorčenja in visoki bitni hitrosti ter omogoča prenos zvočne vsebine z visoko ločljivostjo tudi prek povezave BLUETOOTH, pri čemer ohranja kakovost zvoka skoraj na ravni izvorne kakovosti v stabilnem okolju brezžičnega omrežja. Poleg tega zagotavlja izredno učinkovitost kodiranja pri nizkih hitrostih vzorčenja in nizkih bitnih hitrostih ter tako omogoča prenos zvoka s kakovostjo zvočnega zapisa na CD-ju tudi pri moteni brezžični povezavi.

* Če je hitrost vzorčenja 96 ali 48 kHz, deluje pri hitrosti od 990 do 330 kb/s.
Če je hitrost vzorčenja 88,2 ali 44,1 kHz, deluje pri hitrosti od 909 do 303 kb/s.

■ [Wireless Playback Quality]

Za predvajanje zvoka LDAC lahko nastavite hitrost prenosa podatkov. Ta funkcija je omogočena samo, kadar je možnost [Bluetooth Mode] nastavljena na [Transmitter], možnost [Bluetooth Codec - LDAC] pa na [On].

[Auto]: Hitrost prenosa podatkov se samodejno spreminja, odvisno od okolja. Če je predvajanje zvoka pri tej nastavitvi moteno, uporabite ostale tri nastavitve.

[Sound Quality]: Uporablja se največja hitrost podatkov. Prenos zvoka je visokokakovosten, vendar je lahko predvajanje zvoka moteno, če povezava ni dovolj stabilna.

[Standard]: Uporablja se srednja hitrost podatkov, ki uravnovesi kakovost zvoka in stabilnost predvajanja.

[Connection]: Stabilnost se obravnava prednostno. Kakovost zvoka bo najbrž sprejemljiva, stanje povezave pa najverjetneje stabilno. Ta nastavek se priporoča, kadar je povezava motena.



[System Settings]

■ [OSD Language]

Za prikaz na zaslonu sistema lahko izberete poljubni jezik.

■ [HDMI Settings]

[Control for HDMI]

[On]: Vključi funkcijo [Control for HDMI]. Izmenično lahko upravljate naprave, povezane s kablom HDMI.

[Off]: Izključi funkcijo.

[Audio Return Channel]

Funkcija je na voljo ob povezavi sistema z vtičnico za televizor HDMI IN, ki je združljiv s funkcijo Audio Return Channel, možnost [Control for HDMI] pa je nastavljena na [On].

[Auto]: Sistem lahko samodejno sprejema digitalni zvočni signal iz televizorja prek kabla HDMI.

[Off]: Izključi funkcijo.

[Standby Through]

Omogoča oddajanje signalov HDMI v televizor, tudi kadar je sistem v stanju pripravljenosti. Ta funkcija je omogočena, ko je možnost [Control for HDMI] nastavljena na [On].

Privzeta nastavek:

– [Off] (samo pri evropskih modelih)

– [Auto] (drugi modeli)

[Auto]: Oddaja signale prek vtičnice HDMI OUT (ARC), ko je televizor vklopljen, sistem pa je v stanju pripravljenosti.

Ta nastavek v primerjavi z nastavitvijo [On] v stanju pripravljenosti varčuje z energijo.

[On]: Omogoča stalno oddajanje signalov prek vtičnice HDMI OUT (ARC), ko je sistem v stanju pripravljenosti. Izbiro te nastavitve priporočamo ob povezavi s katerim koli televizorjem, ki ni znamke »BRAVIA«.

[Off]: Sistem v stanju pripravljenosti ne oddaja signalov. Ta nastavitve v primerjavi z nastavitvijo [On] v stanju pripravljenosti varčuje z energijo.

[HDMI Audio Input Mode] (samo pri evropskih modelih)
Izberete lahko avdio vhod naprave, ki je povezana prek vtičnice HDMI IN 1.

[HDMI1]: Zvok naprave, povezane prek vtičnice HDMI IN 1, se prenaša prek vtičnice HDMI IN 1.

[TV]: Zvok naprave, povezane prek vtičnice HDMI IN 1, se prenaša prek vtičnice TV (DIGITAL IN).

■ [Quick Start Mode]

[On]: Skrajša čas zagona v stanju pripravljenosti. Če uporabite to možnost, bo sistem deloval hitreje.

[Off]: Privzeta nastavitve.

■ [Auto Standby]

[On]: Vključi funkcijo [Auto Standby].

Ko sistema ne uporabljate približno 20 minut, samodejno preklopi v stanje pripravljenosti.

[Off]: Izključi funkcijo.

■ [Auto Display]

[On]: Samodejno prikaže informacije na zaslonu ob spremembi zvočnih signalov, načina zaslona itd.

[Off]: Prikaže informacije samo ob pritisku gumba DISPLAY.

■ [Software Update Notification]

[On]: Omogoča nastavitve sistema tako, da vas obvešča o najnovejših različicah programske opreme (stran 22).

[Off]: Izključi funkcijo.

■ [Device Name]

Ime sistema lahko ustrezno spremenite, da ga ob uporabi funkcije BLUETOOTH ali zrcaljenja zaslona lažje prepoznate. Ime se uporablja tudi pri drugi omrežni rabi, kot na primer pri uporabi funkcije Home Network. Upoštevajte navodila na zaslonu in za vnos imena uporabite virtualno tipkovnico.

■ [System Information]

Prikažete lahko informacije o različici programske opreme sistema in naslov MAC.

■ [Software License Information]

Prikažete lahko informacije o licenci za programsko opremo.



[Network Settings]

■ [Internet Settings]

Pred tem vzpostavite povezavo med sistemom in omrežjem. Podrobnosti so na voljo v razdelku »Omrežno delovanje« (stran 16).

[Wired Setup]: To možnost izberite, kadar vzpostavljate povezavo s širokopasovnim usmerjevalnikom prek kabla LAN. Če izberete to možnost, bo vgrajeni brezžični LAN samodejno onemogočen.

[Wireless Setup (built-in)]: To možnost izberite, če želite vzpostaviti povezavo z brezžičnim omrežjem prek vgrajenega brezžičnega LAN-a.

Namig

Več podrobnosti najdete v razdelku s pogostimi vprašanji na tem naslovu:

Za uporabnike v Evropi in Rusiji:
www.sony.eu/support

Za uporabnike v drugih državah/regijah:
<http://www.sony-asia.com/section/support>

■ [Network Connection Status]

Prikaže trenutno stanje omrežne povezave.

■ [Network Connection Diagnostics]

Če želite preveriti, ali je omrežna povezava ustrezno vzpostavljena, zaženite diagnostični preizkus omrežja.

■ [Screen mirroring RF Setting]

Ob uporabi več brezžičnih sistemov, kot je na primer brezžično omrežje LAN (krajevno omrežje), bo oddajanje brezžičnih signalov morda moteno. V tem primeru lahko predvajanje izboljšate tako, da nastavite prednostni radiofrekvenčni kanal za zrcaljenje zaslona.

[Auto]: To možnost izberite v običajnem primeru. Sistem samodejno izbere najustreznejši kanal za zrcaljenje zaslona. [CH 1]/[CH 6]/[CH 11]: Izbrani kanal se prednostno uporablja za povezavo pri zrcaljenju zaslona.

■ [Connection Server Settings]

Omogoča/onemogoča prikaz povezanega strežnika Home Network.

■ [Auto Renderer Access Permission]

[On]: Omogoča samodejni dostop za upravljalnik Home Network, ki je bil na novo zaznan.

[Off]: Izključí funkcijo.

■ [Renderer Access Control]

Prikaže seznam izdelkov, združitljivih z upravljalnikom Home Network, in omogoča/onemogoča sprejemanje ukazov upravljalnikov na seznamu.

■ [External Control]

[On]: Omogoča upravljanje tega sistema z domačim samodejnim upravljalnikom.

[Off]: Izključí funkcijo.

■ [Remote Start]

[On]: Omogoča vklop sistema z napravo, povezano prek omrežja, ko je sistem v stanju pripravljenosti.

[Off]: Sistema ni mogoče vklopiti prek naprave, povezane prek omrežja.



[Input Skip Setting]

Možnost preskoka je priročna, saj omogoča preskok neuporabljenih vhodov pri izbiri vhoda s pritiskom gumba INPUT +/-.

[Do not skip]: Sistem ne preskoči izbranega vhoda.

[Skip]: Sistem preskoči izbrani vhod.

Opomba

Če med prikazom začetnega zaslona pritisnete gumb INPUT +/-, je ikona videti zamegljena, če ste nastavili možnost [Skip].



1-2-3 [Easy Setup]

Zažene [Easy Setup] in omogoča prilagoditev osnovnih začetnih nastavitev za sistem. Upoštevajte navodila na zaslonu.



1-2-3 [Easy Network Settings]

Zažene funkcijo [Easy Network Settings] za določanje osnovnih omrežnih nastavitev. Upoštevajte navodila na zaslonu.



[Resetting]

■ [Reset to Factory Default Settings]

Sistemske nastavitve lahko ponastavite na tovarniško privzete vrednosti, tako da izberete skupino nastavitev. Vse nastavitve v skupini bodo ponastavljene.

■ [Initialise Personal Information]

Osebnost podatke, shranjene v sistemu, lahko izbršete.

Opomba

Če nameravate ta sistem odvreči, prenesti ali prodati, zaradi varnostnih razlogov iz njega izbršite vse osebne podatke. Upoštevajte ustrezne previdnostne ukrepe tako, da se na primer po uporabi omrežne storitve iz nje odjavite.

Uporaba menija z možnostmi

Če pritisnete gumb OPTIONS, so na voljo številne nastavitve in načini predvajanja. Razpoložljivi elementi se razlikujejo glede na način uporabe.

Običajne možnosti

[A/V SYNC]

Prilagodi časovni zamik med sliko in zvokom (stran 29).

[Sound Field]

Spremeni nastavev zvočnega polja (stran 9).

[Night]

Vključi ali izključi funkcijo nočnega načina (stran 10).

[Voice]

Poveča obseg dialoga in predvaja jasnejše glasove (stran 10).

[Repeat Setting]

Izbere ponavljajoče se predvajanje.

[Play/Stop]

Zažene/začasno zaustavi predvajanje.

[Play from start]

Predvaja posnetek od začetka.

[Change Category]

Omogoča samodejno preklapljanje med kategorijama [Music] in [Photo] za vhod [USB] ali [Home Network]. Ta možnost je razpoložljiva samo takrat, kadar je za kategorijo na voljo prikazni seznam.

Samo možnost [Music]

[Shuffle Setting]

Nastavi naključno predvajanje.

[Add Slideshow BGM]

Registrira glasbene datoteke v pomnilniško napravo USB kot diaproyekcijo z glasbo v ozadju (BGM).

Samo možnost [Photo]

[Slideshow]

Zažene diaproyekcijo.

[Slideshow Speed]

Spremeni hitrost diaproyekcije.

[Slideshow Effect]

Nastavi učinek med predvajanjem diaproyekcije.

[Slideshow BGM]

- [Off]: Izkljopi funkcijo.
- [My Music from USB]: Nastavi glasbene datoteke, registrirane v razdelku [Add Slideshow BGM].

[Change Display]

Preklopi med zaslonoma [Grid View] in [List View].

[Rotate Left]

Zasuče fotografijo v nasprotni smeri urnega kazalca za 90 stopinj.

[Rotate Right]

Zasuče fotografijo v smeri urnega kazalca za 90 stopinj.

[View Image]

Prikaže izbrano sliko.

Prilagoditev zamika med sliko in zvokom

[A/V SYNC]

Če se zvok ne ujema s sliko na TV-zaslonu, lahko med njima prilagodite zamik za naslednje vhode. Način nastavitve se razlikuje glede na vhod.

Če je izbran vhod [HDMI1], [HDMI2] ali [HDMI3]:

- 1 Pritisnite gumb OPTIONS.**
Na TV-zaslonu se prikaže meni z možnostmi.
- 2 Pritisnite gumba \uparrow/\downarrow , da izberete možnost [A/V SYNC], in nato pritisnite gumb \oplus .**
- 3 Pritisnite \leftarrow/\rightarrow , da prilagodite zamik, in nato pritisnite \oplus .**
Zamik lahko prilagajate od 0 do 300 m/s v korakih po 25 m/s.

Če je izbran vhod [TV]:

- 1 Pritisnite gumb OPTIONS.**
Na zaslonu sprednje plošče se prikaže oznaka »SYNC«.
- 2 Pritisnite \oplus ali \rightarrow .**
- 3 Pritisnite gumba \uparrow/\downarrow , da prilagodite zamik, in nato pritisnite gumb \oplus .**
Zamik lahko prilagajate od 0 do 300 m/s v korakih po 25 m/s.
- 4 Pritisnite gumb OPTIONS.**
Oznaka »SYNC« izgine z zaslona sprednje plošče.

Druge funkcije

Uporaba funkcije Control for HDMI za »BRAVIA« Sync

Ta funkcija je na voljo pri televizorjih s funkcijo »BRAVIA« Sync. Če povežete napravo Sony, ki podpira funkcijo Control for HDMI prek kabla HDMI, se delovanje poenostavi s spodaj navedenimi funkcijami. Funkcijo Control for HDMI omogočite tako, da nastavite [Control for HDMI] na [On] (stran 26).

Opomba

- Če želite uporabljati funkcijo »BRAVIA Sync«, po vzpostavitvi povezave HDMI vklopite sistem in vse povezane naprave.
- Odvisno od nastavitve povezane naprave funkcija Control for HDMI morda ne bo pravilno delovala. Glejte navodila za uporabo naprave.

Control for HDMI – Easy Setting

Sistemska funkcija [Control for HDMI] samodejno nastavite tako, da omogočite ustrezno nastavitve v televizorju. Ko je postopek enostavne nastavitve dokončan, se na zaslonu sprednje plošče prikaže oznaka »DONE«.

Opomba

Če zgornja nastavitve ne deluje, lahko funkcijo [Control for HDMI] nastavite ročno. Podrobnosti so na voljo v razdelku »[HDMI Settings]« (stran 26).

Izklop sistema

Ko izklopite televizor, se sistem in povezana naprava izklopita samodejno.

Opomba

Sistem se med predvajanjem glasbe ne izklopi samodejno.

Predvajanje z enim dotikom

Ko predvajate vsebino prek naprave (predvajalnik Blu-ray Disc™, »PlayStation®4« itd.), ki je s sistemom povezana prek kabla HDMI, se sistem in televizor samodejno vklopita in vhodni signal sistema se preklopi na ustrezen vhod HDMI.

Opomba

- Zgornja funkcija morda ne bo delovala v nekaterih napravah.
- Če nastavite [Standby Through] na [Auto] ali [On] (stran 26) in predvajate vsebine, shranjene v povezani napravi, ko je sistem v stanju pripravljenosti, se zvok in slika predvajata prek televizorja le, če sistem ostane v stanju pripravljenosti.

Nadzor zvoka

Če vklopite sistem, ko gledate televizor, se zvok televizorja samodejno oddaja iz zvočnikov sistema.

Glasnost sistema se prilagodi, ko prilagodite glasnost z daljinskim upravljalnikom televizorja.

Če se je zvok televizorja predvajal prek zvočnikov sistema, ko ste nazadnje gledali televizor, se sistem samodejno vklopi, ko znova vklopite televizor.

Ta funkcija je na voljo tudi, ko uporabljate funkcijo Twin Picture (Picture and Picture (P&P)) televizorja.

– Zvok se lahko predvaja prek sistema, če je izbran vhod [TV], [HDMI1], [HDMI2] ali [HDMI3].

– Če je izbran vhod, ki ni [TV], [HDMI1], [HDMI2] ali [HDMI3], se zvok pri uporabi funkcije Twin Picture predvaja samo prek televizorja. Če izključite funkcijo Twin Picture, se zvok predvaja prek sistema.

Audio Return Channel

Zvok televizorja lahko predvajate prek sistema tako, da uporabite samo en kabel HDMI. Za podrobnosti o nastavljanju glejte »[Audio Return Channel]« (stran 26).

Echo Canceling Sync

Pri uporabi funkcije Social Viewing med ogledom TV-programov lahko zmanjšate odmev. Pogovori postanejo razločnejši.

- Če je trenutno izbrani vhod [TV], [HDMI1], [HDMI2] ali [HDMI3], se vhod samodejno spremeni v vhod [TV]. Sistem oddaja zvok pri uporabi funkcije Social Viewing in zvok TV-programa.
- Če je trenutno izbran vhod, ki ni [TV], [HDMI1], [HDMI2] ali [HDMI3], se zvok pri uporabi funkcije Social Viewing in zvok predvajane vsebine predvajata prek televizorja.

Opomba

- Ta funkcija je na voljo samo za TV, ki podpira funkcijo Social Viewing. Za več informacij preberite navodila za uporabo televizorja.
- Avdio izhod televizorja nastavite tako, da lahko ta sistem predvaja zvok.
- Funkcija Echo Canceling Sync je last družbe Sony. Ta funkcija ne deluje z napravami drugih proizvajalcev.

Home Theatre Control

Če je s sistemom povezan televizor, ki podpira funkcijo Home Theatre Control, se na TV-zaslону prikaže ikona za spletne aplikacije.

Z daljinskim upravljalnikom televizorja lahko spremenite nastavitve sistema (npr. vhod ali zvočno polje).

Opomba

- Če želite uporabljati funkcijo Home Theatre Control, mora biti televizor povezan z internetom.
- Funkcija Home Theatre Control je last podjetja Sony. Ta funkcija ne deluje z napravami drugih proizvajalcev.

Povezanost jezikov

Če spremenite jezik zaslonskega prikaza televizorja, se spremeni tudi jezik zaslonskega prikaza sistema.

Opombe glede povezav HDMI

- Uporabite kabel HDMI z visoko hitrostjo prenosa podatkov. Če uporabite običajni kabel HDMI, vsebina 1080p, Deep Colour, 3D ali 4K morda ne bo pravilno prikazana.
- Uporabite odobreni kabel HDMI. Uporabite Sonyjev kabel HDMI z visoko hitrostjo prenosa podatkov z logotipom vrste kabla.
- Uporaba kabla za pretvorbo signala HDMI-DVI ni priporočljiva.
- Povezana naprava lahko povzroči zaustavitev prenosa zvočnih signalov prek vtičnice HDMI (zaradi frekvence vzorčenja, bitne dolžine itd.).
- Ob spremembi frekvence vzorčenja ali števila kanalov izhodnih zvočnih signalov naprave za predvajanje lahko pri predvajanju zvoka nastanejo motnje.
- Če je izbran vhod [TV], se video signali prek ene od vtičnic HDMI IN 1/2/3, ki je bila nazadnje izbrana, predvajajo prek vtičnice HDMI OUT (ARC).
- Ta sistem podpira prenose Deep Colour, »x.v.Colour«, 3D in 4K.

- Če želite predvajati vsebino 3D, povežite televizor in video napravo, ki omogočata predvajanje vsebin 3D (predvajalnik Blu-ray Disc™, »PlayStation®4« ipd.), prek kablov HDMI z visoko hitrostjo prenosa podatkov s sistemom, uporabite 3D-očala in zaženite predvajanje plošče Blu-ray Disc™ ali drugega nosilca podatkov, ki podpira vsebine 3D.
- Če želite predvajati vsebine 4K, morajo televizor in predvajalniki, ki so povezani s sistemom, omogočati predvajanje vsebin 4K.

Predvajanje zvoka Multiplex Broadcast (Dual Mono)

Zvok Multiplex Broadcast lahko predvajate, če sistem sprejema signal Dolby Digital Multiplex Broadcast.

Opomba

Če želite omogočiti sprejemanje signala Dolby Digital, povežite televizor ali druge naprave z vtičnico TV (DIGITAL IN) prek optičnega digitalnega kabla. Če vtičnica HDMI IN televizorja ne podpira uporabe funkcije Audio Return Channel (stran 26), lahko signal Dolby Digital sprejemate prek kabla HDMI.

Pritiskajte AUDIO, dokler se na zaslonu sprednje plošče ne prikaže zeleni signal.

- »MAIN«: predvaja se zvok glavnega jezika.
- »SUB«: predvaja se zvok dodatnega jezika.
- »MN/SB«: predvaja se kombinirani zvok glavnega in dodatnega jezika.

Onemogočanje gumbov na dotik na enoti (ključavnica za otroke)

Na enoti lahko onemogočite gumbe na dotik (razen gumba I/⏻), da preprečite neželeno uporabo sistema (npr. otrokom).

Za izvedbo tega postopka uporabljajte gumbe na dotik na enoti.

Pridržite gumb INPUT in se dotaknite gumbov VOL -, VOL + in VOL - v zaporedju.

Na zaslonu sprednje plošče se prikaže oznaka »LOCK«.

Sistem lahko upravljate le z gumbi na daljinskem upravljalniku.

Če želite onemogočiti funkcijo, pridržite gumb INPUT in se dotaknite gumbov VOL-, VOL+ in VOL- v zaporedju. Na zaslonu sprednje plošče se prikaže oznaka »UNLCK«.

Varčevanje z energijo v stanju pripravljenosti

Preverite, ali ste nastavili naslednje:

- Možnost [Bluetooth Standby] je nastavljena na [Off] (stran 25).
- Možnost [Control for HDMI] v razdelku [HDMI Settings] je nastavljena na [Off] (stran 26).
- Možnost [Quick Start Mode] je nastavljena na [Off] (stran 27).
- Možnost [Remote Start] je nastavljena na [Off] (stran 28).

Prilagoditev svetlosti

Spremenite lahko svetlost zaslona sprednje plošče in modrega indikatorja LED.

Pritiskajte gumb DIMMER.

Svetlost lahko prilagodite v treh ravneh.*

* Svetlost za nastavitvi »DIM1« in »DIM2« je enaka.

Opomba

Če izberete nastavev »DIM2«, se zaslon sprednje plošče izklopi. Zaslon se samodejno vklopi po pritisku katerega koli gumba (na dotik), in se nato znova izklopi, če sistema ne uporabljate približno 10 sekund. Vendar se v nekaterih primerih zaslon sprednje plošče morda ne bo izklopil.

Previdnostni ukrepi

Varnost

- Če v ohišje sistema pade predmet ali če vanj uide tekočina, ga izključite, pred nadaljnjo uporabo pa ga mora pregledati usposobljeni serviser.
- Ne prijemajte napajalnega kabla z mokrimi rokami. V nasprotnem primeru lahko pride do električnega udara.
- Ne plezajte na sistem, saj lahko padete ali se poškodujete oz. poškodujete sistem.
- Na sistem ne polagajte ničesar razen televizorja.

Viri napajanja

- Pred uporabo sistema preverite, ali delovna napetost ustreza lokalnemu viru napajanja. Delovna napetost je navedena na oznaki izdelka na zadnji strani sistema.
- Če sistema ne nameravate uporabljati dalj časa, ga izključite iz električne vtičnice. Napajalni kabel odstranite tako, da primete vtič in ga izvlečete iz vtičnice (ne vlecite kabla).
- Napajalni kabel lahko zamenja samo usposobljen serviser.

Segrevanje

Povsem običajno je, da se sistem med delovanjem segreva. Pri dolgotrajni neprekinjeni uporabi sistema se temperatura zgornjega, stranskega in spodnjega dela ohišja znatno poviša. Če želite preprečiti morebitne opekline, se ne dotikajte ohišja.

Postavitve

- Pred sprednjim delom sistema ne sme biti ovir.
- Sistema ne postavite na napravo, ki oddaja toploto.
- Sistem postavite na dobro prezračevano mesto, da preprečite prekomerno segrevanje.
- Sistema ne polagajte na mehko podlago (npr. preprogo, odejo itd.) in v ozadje ne odlagajte ničesar, kar bi lahko oviralo pretok zraka skozi prezračevalne odprtine in povzročilo okvaro.
- Sistema ne postavljajte v bližino toplotnih virov, kot so radiatorji ali prezračevalne reže, in ga ne izpostavljajte neposredni sončni svetlobi, prekomernemu prahu, mehanskim vibracijam ali udarcem.
- Sistema ne nameščajte v nagnjenem položaju, saj je zasnovan samo za uporabo v vodoravnem položaju.
- Pred sprednjo ploščo sistema ne postavljajte nobenih kovinskih predmetov, saj lahko omejijo sprejem radijskih valov.
- Sistema ne postavljajte v prostor, kjer se uporablja medicinska oprema, saj lahko povzroči nepravilno delovanje medicinske opreme.
- Če uporabljate srčni spodbujevalnik ali drugo medicinsko napravo, se o uporabi funkcije brezžičnega LAN-a predhodno posvetujte z zdravnikom ali proizvajalcem.
- Pri postavljanju sistema na posebej obdelano površino (z voskom, oljem, polirnim sredstvom ipd.) bodite previdni, da ne nastanejo madeži ali se razbarva površina.
- Pazite, da se ob robovih sistema ne poškodujete.
- Pri nameščanju sistema pazite, da ne poškodujete zvočnika na spodnjem delu sistema.
- Zvočniki sistema niso magnetno zaščiteni.
Ne postavljajte magnetnih kartic ali televizorjev CRT na sistem ali poleg njega.

Opombe glede stekla

- Na vrh sistema ne postavljajte vročih predmetov, na primer segretyh ponev ali loncev. Zgornja steklena stran sistema lahko počí oz. poškoduje vas ali sistem.
- Ne izvajajte velikega pritiska na zgornjo stekleno stran sistema. Zgornja stran sistema je iz ojačanega stekla, vendar ni zajamčeno, da steklo ne more počiti. Držite se naslednjih napotkov, da preprečíte razbitje stekla:
 - Ne izvajajte pritiska na zgornjo stekleno stran, tako da udarjate po njej ali da nanjo odvržete ostre predmete.
 - Ne opraskajte stekla in ne suvajte vanj z ostrimi predmeti.
 - Ne udarjate po stekleni strani med nameščanjem sistema na stojalo.
- Če steklo počí, se ga ne dotikajte z golimi rokami. Lahko se porežete.
- Na sistem ne postavljajte predmetov, ki so težji od 50 kg, saj lahko poškodujejo zgornjo stekleno stran ali sistem.
- Kaljeno steklo je bolj vzdržljivo od navadnega, vendar se vseeno razbije, če počí.
- Kaljeno steklo se lahko v izjemno redkih primerih razbije samo od sebe. Za ta sistem je bilo izbrano kakovostno steklo. Kljub temu ni zajamčeno, da se ne more razbiti.
- Prepričajte se, da je sistem med nameščanjem ali odstranjevanjem v vodoravnem položaju. Če sistem nagibate, ga lahko poškodujete, ali se porežete, če vrhnja steklena stran odstopi.

Delovanje

Pred priključitvijo drugih naprav izklopite sistem in ga odklopite z napajanja.

Prilagoditev glasnosti

Ne zvišujte ravni glasnosti med poslušanjem delov z zelo nizkim vhodnim signalom ali brez zvočnih signalov. V nasprotnem primeru lahko poškodujete zvočnike, ko predvajana vsebina nenadoma doseže točko najvišje ravni vhodnega signala.

Čiščenje

Ohišje, ploščo in upravljalne tipke očistite z mehko krpo, rahlo navlaženo z blago raztopino čistila. Ne uporabljajte grobih blazinic, čistilnih praškov ali topil, kot sta alkohol in bencin.

Zamenjava delov

V primeru popravila sistema se lahko popravljeni deli znova uporabijo ali reciklirajo.

POMEMBNO OBVESTILO

Pozor: Sistem omogoča neprekinjen prikaz videoposnetka ali slike na TV-zaslону. Če pustite na TV-zaslону prikazano sliko dlje časa, lahko poškodujete zaslon. Televizorji s plazemskim zaslonom in projekcijski televizorji so občutljivi na ta pojav.

Če imate kakršna koli vprašanja ali težave v zvezi s sistemom, se obrnite na najbližjega prodajalca izdelkov Sony.

Odpravljanje težav

Če pri uporabi sistema pride do katere od spodnjih težav, jo lahko po spodnjih navodilih poskušate odpraviti sami in šele nato pošljete napravo v popravilo. Če težave ne morete odpraviti, se obrnite na najbližjega prodajalca izdelkov Sony.

Splošno

Sistem se ne vklopi.

- Preverite, ali je napajalni kabel ustrezno povezan.

Daljinski upravljalnik ne deluje.

- Razdalja med daljinskim upravljalnikom in enoto je prevelika.
- Raven napolnjenosti baterij daljinskega upravljalnika je nizka.

Sistem se samodejno izklopi.

- Omogočen je način [Auto Standby]. Nastavite možnost [Auto Standby] na [Off] (stran 27).

Sistem ne deluje normalno.

- Odklopite napajalni kabel iz električne vtičnice, nato poskusite znova vzpostaviti povezavo čez nekaj minut.

Sporočila

Na TV-zaslону se prikaže sporočilo [A new software version is available. Please go to the "Setup" section of the menu and select "Software Update" to perform the update.].

- Če želite posodobiti programsko opremo sistema na najnovejšo različico, glejte [Software Update] (stran 22).

Na zaslonu sprednje plošče se izmenično prikazujejo oznake »PRTCT«, »PUSH« in »POWER«.

- Sistem izklopite tako, da pritisnete gumb I/⏻. Ko oznaka »STBY« izgine z zaslona, odklopite napajalni kabel iz električne vtičnice. Nato se prepričajte, da pretok zraka skozi prezračevalne reže enote ni oviran. Znova priključite napajalni kabel in vklopite sistem. Če težave ne morete odpraviti, se obrnite na najbližjega prodajalca izdelkov Sony.

Ko pritisnete poljubni gumb na dotik na enoti, začne na zaslonu sprednje plošče utripati oznaka »LOCK«.

- Izklopite funkcijo ključavnice za otroke (stran 33).

Čez celoten TV-zaslon se prikaže  brez dodatnih sporočil.

- Obrnite se na najbližjega prodajalca ali lokalnega pooblaščenega serviserja izdelkov Sony.

Ko pritisnete poljubni gumb za zvočni učinek, se na zaslonu sprednje plošče prikaže »NOT USE« (stran 44).

- Če je sistem povezan s sprejemnikom BLUETOOTH v načinu oddajnika, nastavitve zvočnih učinkov ni mogoče spremeniti.

Slika

Slika ni (pravilno) prikazana.

- Izberite ustrezen vhod (stran 8).
- Pridržite gumb INPUT ter se dotaknite gumbov VOL +, VOL – in VOL + v zaporedju, da ponastavite video izhod na najnižjo ločljivost.

Slika pri vzpostavitvi povezave kabla HDMI ni prikazana.

- Če povežete napravo, ki podpira standard HDCP2.2, jo povežite z vtičnico HDMI IN 1, televizor pa z vtičnico HDMI OUT (ARC) sistema.
- Sistem je povezan z vhodno napravo, ki ne podpira standarda HDCP (High-bandwidth Digital Content Protection). V tem primeru preverite tehnične podatke povezane naprave.

Vsebina 3D, ki se predvaja prek vtičnice HDMI IN 1/2/3, ni prikazana na TV-zaslону.

- Odvisno od televizorja ali video naprave vsebina 3D morda ne bo prikazana. Preverite, katere video formate HDMI podpira sistem (stran 48).

Vsebina 4K, ki se predvaja prek vtičnice HDMI IN 1/2/3, ni prikazana na TV-zaslону.

- Odvisno od televizorja ali video naprave vsebina 4K morda ne bo prikazana. Preverite zmogljivost videa ter nastavitve televizorja in video naprave.
- Uporabite kabel HDMI z visoko hitrostjo prenosa podatkov.

Ko je sistem v stanju pripravljenosti, televizor ne prikaže slike.

- Ko sistem preklopi v stanje pripravljenosti, se prikaže slika iz zadnje naprave HDMI, ki je bila izbrana pred izklopom sistema. Če predvajate vsebino iz druge naprave, jo predvajajte v napravi in izvedite predvajanje z enim dotikom ali vklopite sistem, da izberete napravo HDMI, ki jo želite uporabiti za predvajanje vsebine.
- Nastavite možnost [Standby Through] v razdelku [HDMI Settings] na [On] (stran 26).

Slika ni prikazana na celotnem TV-zaslону.



- Preverite nastavitve [TV Type] v razdelku [Screen Settings] (stran 23).
- Razmerje stranic za medij je fiksno.

Na TV-zaslону se pojavljajo barvne nepravilnosti.

- Če barvnih nepravilnosti ne odpravite, izklopite televizor in ga po 15–30 minutah znova vklopite.
- Zagotovite, da v bližini sistema ni nobenih magnetnih predmetov, kot so na primer magnetna sponka na TV-stojalu, medicinske naprave, igrače ipd.

Zvok

Sistem ne predvaja zvoka povezane naprave oziroma je ta komaj slišen.

- Pritisnite  + in preverite raven glasnosti (stran 44).
- Pritisnite  ali  +, da prekličete funkcijo izklopa zvoka (stran 44).
- Preverite, ali je vhodni vir pravilno izbran. Poskusite uporabiti drug vhodni vir, ki ga izberete s pritiskanjem gumba INPUT +/- (stran 8).
- Preverite, ali so vsi kabli sistema in povezane naprave ustrezno povezani s priključki sistema.

Sistem ne oddaja zvoka televizorja.

- Pritiskajte INPUT +/-, da izberete vhod [TV].
- Preverite povezavo kabla HDMI ali digitalnega optičnega kabla, ki je povezan s sistemom in televizorjem (glejte 1. korak v priloženih navodilih za začetek).
- Vklopite televizor in nato še sistem.
- Nastavite zvočnik televizorja na zvočni sistem. Za nastavitve televizorja glejte navodila za uporabo televizorja.

- Povečajte glasnost na televizorju ali prekličite izklop zvoka.
- Če je televizor, ki podpira uporabo funkcije Audio Return Channel (ARC), povezan prek kabla HDMI, mora biti kabel povezan z vhodnim priključkom HDMI (ARC) televizorja (glejte 1. korak v priloženih navodilih za začetek).
- Če televizor ne podpira uporabe funkcije Audio Return Channel (ARC), poleg kabla HDMI priključite še digitalni optični kabel, da omogočite predvajanje zvoka (glejte 1. korak v priloženih navodilih za začetek).

Zvok se predvaja iz sistema in televizorja.

- Izklopite zvok sistema ali televizorja.

Če uporabljate funkcijo Audio Return Channel, se zvok iz televizorja prek vtičnice HDMI OUT (ARC) ne predvaja.

- Možnost [Control for HDMI] v razdelku [HDMI Settings] menija [System Settings] nastavite na [On] (stran 26). Poleg tega nastavite možnost [Audio Return Channel] v razdelku [HDMI Settings] menija [System Settings] na [Auto] (stran 26).
- Preverite, ali televizor podpira uporabo funkcije Audio Return Channel.
- Prepričajte se, da je kabel HDMI povezan z vtičnico televizorja, ki podpira uporabo funkcije Audio Return Channel.

Sistem ne predvaja zvoka TV-programov pravilno, ko je povezan zunanji digitalni sprejemnik.

- Možnost [Audio Return Channel] v razdelku [HDMI Settings] menija [System Settings] nastavite na [Off] (stran 26).
- Preverite povezave (glejte priložena navodila za začetek).

Sliši se glasno šumenje ali brnenje.

- Preverite, ali so naprave ustrezno povezane.
- Zvočno napravo premaknite stran od televizorja.
- Priključki so umazani. Obrišite jih s krpo, ki je rahlo navlažena z alkoholom.

Večkanalni zvok Dolby Digital ali DTS se ne predvaja.

- Preverite, ali je DVD (ali drug medij), ki ga predvajate, posnet v obliki Dolby Digital ali DTS.
- Zvočne vsebine z visoko bitno hitrostjo (DTS-HD Master Audio, Dolby TrueHD), DSD in večkanalni linearni zvok PCM lahko predvajate samo prek povezave HDMI.

Zvok povezane naprave je popačen.

- Zmanjšajte raven vhodnega signala povezane naprave, tako da nastavite [Attenuation settings - Analog] (stran 24).

Predvajanje

Imena datotek niso pravilno prikazana.

- Sistem omogoča prikaz samo v znakovni obliki v skladu s standardom ISO 8859-1. Druge znakovne oblike morda ne bodo pravilno prikazane.
- Vneseni znaki morda ne bodo pravilno prikazani, odvisno od uporabljene programske opreme za zapisovanje.

Datoteka se ne začne predvajati od začetka.

- Izbrana je bila možnost nadaljevanja predvajanja. Pritisnite **OPTIONS**, izberite možnost [Play from start] in nato pritisnite gumb **(+)**.

Predvajanje se ne začne od točke nadaljevanja, kjer je bilo predvajanje nazadnje zaustavljeno.

- Točka nadaljevanja se lahko izbriše iz pomnilnika (odvisno od datoteke):
 - ob prekinitvi povezave z napravo USB;
 - ob predvajanju druge vsebine;
 - ob izklopu sistema.

Predvajanje med zrcaljenjem zaslona je moteno.

- Odvisno od okolja uporabe lahko naprave, ki oddajajo radijske valove (npr. druge naprave, ki uporabljajo brezžični LAN, ali mikrovalovne pečice), motijo delovanje zrcaljenja zaslona. Premaknite sistem in naprave, ki podpirajo zrcaljenje zaslona, stran od tovrstnih naprav ali te naprave izklopite.
- Odvisno od okolja uporabe lahko razdalja ali ovire med napravami, vrste naprav, konfiguracija naprav ali radijski valovi vplivajo na hitrost komunikacije. Komunikacija se lahko prekine zaradi preobremenjenosti linij.

Naprava USB

Sistem ne prepozna naprave USB.

- Poskusite naslednje:
 - 1 Izklopite sistem.
 - 2 Izklopite in znova priključite napravo USB.
 - 3 Vključite sistem.
- Preverite, ali je naprava USB ustrezno priključena v vrata  (USB).
- Prepričajte se, da naprava USB in kabel nista poškodovana.
- Preverite, ali je naprava USB vklopljena.
- Če je naprava USB povezana prek zvezdičca USB, izključite napravo USB in jo priključite neposredno na enoto.

»BRAVIA« Sync ([Control for HDMI])

Funkcija [Control for HDMI] ne deluje (»BRAVIA« Sync).

- Preverite povezavo HDMI (glejte 1. korak v priloženih navodilih za začetek).
- Prepričajte se, da je možnost [Control for HDMI] nastavljena na [On] (stran 26).
- Če spremenite povezavo HDMI, izklopite sistem in ga nato znova vklopite.
- Če pride do izpada elektrike, nastavite [Control for HDMI] na [Off] in nato [Control for HDMI] na [On] (stran 26).
- Preverite naslednje in glejte navodila za uporabo, ki so priložena napravi.
 - Povezana naprava podpira uporabo funkcije [Control for HDMI].
 - Nastavitev povezane naprave za uporabo funkcije [Control for HDMI] je pravilna.
- Če priključite/izključite napajalni kabel, počakajte več kot 15 sekund, preden začnete upravljati sistem.
- Če avdio izhod video naprave povežete s sistemom prek kabla, ki ni kabel HDMI, se zvok morda ne bo predvajal zaradi funkcije »BRAVIA« Sync. V tem primeru nastavite [Control for HDMI] na [Off] (stran 26) ali povežite kabel iz vtičnice avdio izhoda video naprave neposredno s televizorjem.
- Vrste in število naprav, ki jih je mogoče upravljati s funkcijo »BRAVIA« Sync, so omejene s standardom HDMI CEC, kot je opisano spodaj:
 - Snemalne naprave (snemalniki Blu-ray Disc™, DVD-snemalniki itd.): največ 3 naprave
 - Naprave za predvajanje (predvajalniki Blu-ray Disc™, DVD-predvajalniki itd.): največ 3 naprave (vključno s tem sistemom)

- Naprave, povezane z radijskim sprejemnikom: največ 4 naprave
- Zvočni sistem (sprejemnik/ slušalke): največ 1 naprava (vključno s tem sistemom)

Omrežna povezava

Sistem ne more vzpostaviti povezave z omrežjem.

- Preverite delovanje omrežne povezave (stran 16) in nastavitve omrežja (stran 27).

Brezžična povezava LAN

Po uporabi funkcije [Wi-Fi Protected Setup (WPS)] z računalnikom ni mogoče vzpostaviti internetne povezave.

- Če pred prilagoditvijo nastavitve usmerjevalnika uporabite funkcijo Wi-Fi Protected Setup, se lahko nastavitve brezžične povezave usmerjevalnika samodejno spremenijo. V tem primeru ustrezno spremenite nastavitve brezžične povezave računalnika.

Sistem ne more vzpostaviti povezave z omrežjem ali je omrežna povezava motena.

- Preverite, ali je brezžični usmerjevalnik LAN vklopljen.
- Preverite delovanje omrežne povezave (stran 16) in nastavitve omrežja (stran 27).
- Odvisno od okolja uporabe, vključno z materialom stenske pregrade, pogoji sprejema radijskih valov ali ovirami med sistemom in brezžičnim usmerjevalnikom LAN, je lahko komunikacijska razdalja krajša. Zmanjšajte razdaljo med sistemom in brezžičnim usmerjevalnikom LAN.

- Naprave, ki uporabljajo frekvenčni pas 2,4 GHz (npr. mikrovalovne peči, naprave BLUETOOTH ali brezžične digitalne naprave), lahko motijo komunikacijo. Premaknite sistem stran od tovrstnih naprav ali te naprave izklopite.
- Brezžična povezava LAN bo morda motena, odvisno od okolja uporabe, zlasti pri uporabi funkcije BLUETOOTH v sistemu. V tem primeru prilagodite okolje uporabe.

Brezžični usmerjevalnik, ki ga želite uporabljati, ni prikazan na seznamu brezžičnih omrežij.

- Pritisnite BACK, da se vrnete na prejšnji zaslon, in poskusite znova uporabiti [Wireless Setup(built-in)]. Če zeleni brezžični usmerjevalnik še vedno ni zaznan, izberite [New connection registration] na seznamu omrežij in nato izberite [Manual registration], da ročno vnesete ime omrežja (SSID).

Naprava BLUETOOTH

Povezave BLUETOOTH ni mogoče vzpostaviti.

- Preverite, ali sveti moder indikator LED (stran 42).
- Preverite, ali je naprava BLUETOOTH, ki jo želite povezati, vklopljena in funkcija BLUETOOTH omogočena.
- Napravo BLUETOOTH postavite bližje enoti.
- Znova seznanite sistem in napravo BLUETOOTH. Morda boste morali najprej preklicati seznanitev naprave BLUETOOTH s tem sistemom.
- Možnost [Bluetooth Mode] nastavite na [Receiver] ali [Transmitter] (stran 25).

Seznanjanje ni mogoče.

- Napravo BLUETOOTH postavite bližje enoti.
- Če so v bližini enote še druge naprave BLUETOOTH, seznanjanje morda ne bo mogoče. V tem primeru izklopite druge naprave BLUETOOTH.
- Izbrišite sistem iz naprave BLUETOOTH in znova opravite postopek seznanjanja (stran 11).

Povezave ni mogoče vzpostaviti.

- Podatki o seznanjanju oz. registraciji so bili izbrisani. Znova opravite postopek seznanjanja (stran 11).

Zvok se ne predvaja.

- Enota ne sme biti preveč oddaljena od naprave BLUETOOTH in je ne sme motiti brezžično omrežje, druga brezžična naprava, ki uporablja frekvenčni pas 2,4 GHz, ali mikrovalovna pečica.
- Preverite, ali je povezava BLUETOOTH med sistemom in napravo BLUETOOTH ustrezno vzpostavljena.
- Znova seznanite sistem in napravo BLUETOOTH.
- Enote ne približujte kovinskim predmetom ali površinam.
- Preverite, ali je izbran vhod [Bluetooth Audio].
- Najprej prilagodite glasnost v napravi BLUETOOTH. Če je raven glasnosti še vedno prenizka, prilagodite glasnost enote.

Zvok preskakuje, niha ali pa je prekinjena povezava.

- Enota in naprava BLUETOOTH sta preveč oddaljeni.
- Če so med enoto in napravo BLUETOOTH fizične ovire, jih odstranite ali zaobidite.
- Če je v bližini naprava, ki proizvaja elektromagnetno sevanje, kot na primer brezžični LAN, druga naprava BLUETOOTH ali mikrovalovna pečica, jo odstranite.

Vodnik po delih sistema in upravljalnih gumbih

Več informacij je na voljo na straneh, navedenih v oklepajih.

Enota

Spredaj/zgoraj/ob straneh

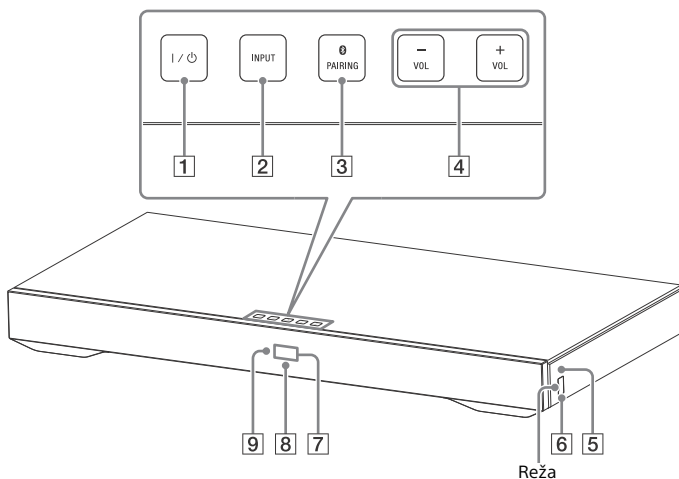

- 1** **I/O Gumb na dotik (vklop/pripravljenost)**
Vklopi sistem ali ga preklopi v stanje pripravljenosti.

- 2** **Gumb na dotik INPUT**
Omogoča izbiro naprave, ki jo želite uporabljati.

- 3** **Gumb na dotik PAIRING** 

- 4** **Gumb na dotik VOL (glasnost) +/-**

- 5** **N (oznaka N) (stran 13)**

Premaknite napravo, združljivo s funkcijo NFC, v bližino te oznake, da aktivirate funkcijo NFC.

- 6** **Vrata  (USB) (stran 8)**
Potisnite noht v režo, da odprete pokrov.

- 7** **Zaslon sprednje plošče**

- 8** **Moder indikator LED**
Prikaže stanje BLUETOOTH na naslednji način.

Med seznanjanjem naprave BLUETOOTH	Hitro utripa
------------------------------------	--------------

Sistem skuša vzpostaviti povezavo z napravo BLUETOOTH	Utripa
---	--------

Sistem je vzpostavil povezavo z napravo BLUETOOTH	Sveti
---	-------

- 9** **Senzor daljinskega upravljalnika**

Gumbi na dotik

Gumbi na dotik delujejo, ko se jih narahlo dotaknete. Ne pritiskajte nanje s preveliko močjo.

Odstranjevanje okvira z mrežico

Okvir z mrežico odstranite ali pritrдите vzporedno s sprednjo ploščo.

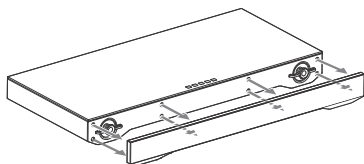

Zadnja plošča

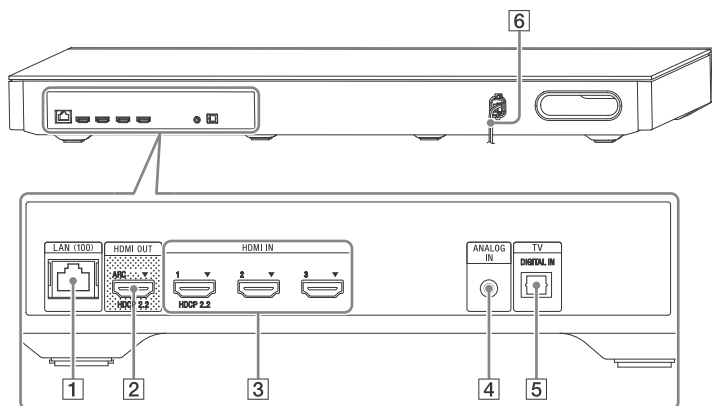

- 1 Priključek LAN (100)
- 2 Vtičnica HDMI OUT* (ARC)
- 3 Vtičnice HDMI IN 1*/2/3
- 4 Vtičnica ANALOG IN
- 5 Vtičnica TV (DIGITAL IN)
- 6 Napajalni kabel

* Vtičnici HDMI IN 1 in HDMI OUT podpirata protokol HDCP 2.2. HDCP 2.2 je nova izboljšana tehnologija za zaščito avtorskih pravic, ki se uporablja za zaščito vsebin, kot so filmi 4K.

Daljinski upravljalnik

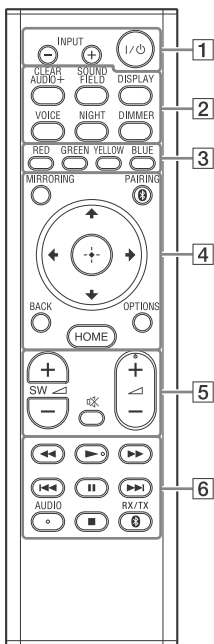

Na gumbih AUDIO, ► in ◀ + je otipljiva pika. Ta pika vam bo v pomoč pri uporabi daljinskega upravljalnika.

- 1 I/O (vklop/stanje pripravljenosti)**
Vklopi sistem ali ga preklopi v stanje pripravljenosti.
INPUT +/- (stran 8)
Omogoča izbiro naprave, ki jo želite uporabljati.
- 2 Gumbi za izbiro zvočnega učinka**
Preberite razdelek »Predvajanje zvočnih učinkov« (stran 9).
CLEARAUDIO+, SOUND FIELD, VOICE, NIGHT

DISPLAY

Omogoča prikaz informacij o predvajanju na TV-zaslону.

DIMMER (stran 33)

Prilagodi svetlost zaslona sprednje plošče in modrega indikatorja LED.

- 3 Barvni gumbi**
Bližnjični gumbi za izbiro elementov v nekaterih menijih.

- 4 MIRRORING (stran 19)**
Izbere vhod [Screen mirroring].

PAIRING (strani 11, 15)

Preklopi sistem v način seznanjanja. Ta gumb deluje samo, ko je nastavitvev [Bluetooth Mode] nastavljena na [Receiver] (stran 25).

BACK

Vrne se na prejšnji zaslon.

OPTIONS (strani 12, 14, 29, 30)

Prikaže meni z možnostmi na TV-zaslону ali zaslону sprednje plošče (mesto prikaza se razlikuje glede na izbrano funkcijo).

HOME (strani 8, 10, 16, 18, 22)

Odpre ali zapre začetni zaslon sistema.

◀/▲/◆/▶

Označi prikazani element.

⊕ (potrdi)

Potrdi izbrano možnost.

- 5 SW ◀ (glasnost globokotona) +/-**
Prilagodi glasnost nizkotonskega zvoka.

🔇 (izklop zvoka)

Začasno izklopi zvok.

◀ (glasnost) +/-

Omogoča prilagoditev glasnosti.

- 6 Gumbi za upravljanje predvajanja**
Preberite razdelek »Poslušanje/Gledanje« (stran 8).

◀◀/▶▶ (previjanje nazaj/hitro previjanje naprej)

Omogoča iskanje po posnetku nazaj ali naprej.

◀◀/▶▶ (nazaj/naprej)

Izbere prejšnji/naslednji posnetek ali datoteko.

▶ (predvajanje)

Zažene ali znova zažene (nadaljuje) predvajanje.

II (začasna zaustavitev)

Začasno zaustavi ali znova zažene predvajanje.

■ (zaustavitev)

Zaustavi predvajanje.

AUDIO (stran 32)

Omogoča izbiro oblike zvočnega zapisa.

RX/TX

Preklopi način [Bluetooth Mode] na [Receiver] ali [Transmitter] (stran 25).

Vrste datotek, ki jih je mogoče predvajati

Glasba

Kodek	Pripona
MP3 (MPEG-1 Audio Layer III) ⁴	.mp3
AAC/HE-AAC ¹⁺⁴	.m4a, .aac ²
Standard WMA9 ¹	.wma
WMA 10 Pro ²	.wma
LPCM ⁴	.wav
FLAC ¹	.flac, .fla
Dolby Digital ²⁺⁴	.ac3
DSF ¹	.dsf
DSDIFF ¹⁺⁵	.dff
AIFF ¹	.aiff, .aif
ALAC ¹	.m4a
Vorbis ²	.ogg
Monkey's Audio ²	.ape

Fotografije

Oblika zapisa	Pripona
JPEG	.jpeg, .jpg, .jpe
PNG	.png ³
GIF	.gif ³

- ¹ Sistem morda ne bo omogočal predvajanja datotek v tej obliki zapisa prek strežnika Home Network.
- ² Sistem ne omogoča predvajanja datotek v tej obliki zapisa prek strežnika Home Network.
- ³ Sistem ne omogoča predvajanja animiranih datotek PNG ali GIF.
- ⁴ Sistem omogoča predvajanje datotek ».mka«. Predvajanje te datoteke prek strežnika Home Network ni mogoče.
- ⁵ Sistem ne omogoča predvajanja šifriranih datotek DST.

Opomba

- Predvajanje nekaterih datotek morda ne bo mogoče, odvisno od oblike zapisa datotek, šifriranja datotek, snemalnega stanja ali stanja strežnika Home Network.
- Nekaterih datotek, ki so bile računalniško spremenjene, morda ne bo mogoče predvajati.
- Hitro previjanje po posnetku nazaj/naprej pri nekaterih datotekah morda ne bo mogoče.
- Sistem ne omogoča predvajanja slikovnih datotek 3D.
- Sistem ne omogoča predvajanja kodiranih datotek, kot so datoteke DRM in Lossless.
- Sistem lahko prepozna naslednje datoteke ali mape v napravah USB:
 - do map na 9. ravni (vključno s korensko mapo)
 - do 500 datotek/map na posamezni ravni
- Sistem lahko prepozna naslednje datoteke ali mape, shranjene v strežniku Home Network:
 - do map na 19. ravni
 - do 999 datotek/map na posamezni ravni
- Nekatero naprave USB morda ne bodo delovale s tem sistemom.
- Sistem lahko prepozna naprave za količinsko shranjevanje (MSC) (kot je bliskovni pomnilnik ali disk HDD), naprave za zajemanje mirujoče slike (SICD) in tipkovnice s 101 tipko.

Podprte oblike zvočnega zapisa

Spodaj so navedene podprte oblike zvočnega zapisa.

Oblika zapisa	Vhod	
	[HDMI1] [HDMI2] [HDMI3]	[TV] (DIGITAL IN)
LPCM 2ch	○	○
LPCM 5.1ch	○	-
LPCM 7.1ch	○	-
Dolby Digital	○	○
Dolby TrueHD, Dolby Digital Plus	○	-
DTS	○	○
DTS-ES Discrete 6.1, DTS-ES Matrix 6.1	○*	○*
DTS96/24	○*	○*
DTS-HD High Resolution Audio	○	-
DTS-HD Master Audio	○	-
DTS-HD Low Bit Rate	○	-
DSD	○	-

○: podprti format.

-: nepodprti format.

* Dekodiran kot jedro DTS

Tehnični podatki

Ojačevalnik

IZHODNA MOČ (nazivna)

Sprednji L + sprednji D:

50 W + 50 W (pri 4 ohmih, 1 kHz,
1 % THD)

IZHODNA MOČ (referenčna)

Sprednji zvočnik L/sprednji zvočnik D:

115 W (na kanal pri 4 ohmih, 1 kHz)

Globokotonec:

120 W (pri 4 ohmih, 80 Hz)

Vhodi

HDMI IN 1*/2/3

TV (DIGITAL IN)

ANALOG IN

Izhod

HDMI OUT* (ARC)

* Vtičnici HDMI IN 1 in HDMI OUT podpirata protokol HDCP 2.2. HDCP 2.2 je nova izboljšana tehnologija za zaščito avtorskih pravic, ki se uporablja za zaščito vsebin, kot so filmi 4K.

HDMI

Konektor

tip A (19-pinski)

USB

Vrata USB (USB):

tip A (za povezavo pomnilnika USB, bralnika pomnilniških kartic in digitalnega fotoaparata)

LAN

Priključek LAN (100)

Priključek 100BASE-TX

Brezžični LAN

Skladnost standardov

IEEE 802.11 a/b/g/n

Frekvenčni pas

2,4 GHz, 5 GHz

BLUETOOTH:

Komunikacijski sistem

Specifikacija BLUETOOTH, različica 3.0

Izhod

Specifikacija BLUETOOTH, razred

moči 1

Največji razpon komunikacije

Razdalja približno 30 m¹⁾

- Frekvenčni pas
2,4 GHz
- Metoda modulacije
FHSS (Freq Hopping Spread Spectrum)
- Podprti profili BLUETOOTH²⁾
A2DP 1.2 (Advanced Audio Distribution Profile)
AVRCP 1.5 (Audio Video Remote Control Profile)
- Podprti kodeki³⁾
SBC⁴⁾, AAC, LDAC
- Obseg prenosa (A2DP)
20–20.000 Hz (frekvence vzorčenja
44,1 kHz, 48 kHz, 88,2 kHz, 96 kHz)

- ¹⁾ Na dejanski obseg vplivajo dejavniki, kot so fizične ovire med napravama, magnetna polja okrog mikrovalovne pečice, statična elektrika, brezžični telefon, občutljivost sprejema, delovanje antene, operacijski sistem, programska aplikacija itd.
- ²⁾ Običajni profili BLUETOOTH označujejo namen komuniciranja BLUETOOTH med napravami.
- ³⁾ Kodek: oblika stiskanja in pretvorbe zvočnega signala
- ⁴⁾ Kodek dodatnega pasu

Sprednji L/sprednji D zvočnik

Zvočniški sistem

Dvosmerni zvočniški sistem,
zaostajanje zvoka

Speaker

Globokotonec: 65 mm, stožčast
zvočnik Magnetic fluid ×2
Visokotonski zvočnik: 18 mm,
kupolast ×2

Globokotonec:

Zvočniški sistem

Globokotonec
Bass reflex

Speaker

110 mm, stožčast × 2

Splošno

Napajanje

220–240 V pri izmeničnem toku,
50/60 Hz

Poraba energije

Vklop: 68 W

Stanje pripravljenosti:

0,3 W (Za podrobnosti
o nastavljanju glejte stran 33.)
5,5 W (Če je za [Remote Start],
[Quick Start Mode] in [Control for
HDMI] nastavljena možnost [On]
ter je možnost [Standby Through]
nastavljena na [Auto], ko televizor
ni povezan.)

Mere (š/v/g) (pribl.)

750 × 83 × 358 mm,
vključno z izbočenimi deli

Teža (pribl.)

10,5 kg

Video formati, ki jih podpira sistem

Vhod/izhod (blokiranje ponavljalnika HDMI)

Oblika zapisa	2D	3D		
		Združitev slik	Slika-ob-sliki (polovično)	Slika-nad-sliko (zgoraj-in- spodaj)
4096 × 2160p pri 59,94/60 Hz ^{*1}	○	–	–	–
4096 × 2160p pri 50 Hz ^{*1}	○	–	–	–
4096 × 2160p pri 23,98/24 Hz ^{*2}	○	–	–	–
3840 × 2160p pri 59,94/60 Hz ^{*1}	○	–	–	–
3840 × 2160p pri 50 Hz ^{*1}	○	–	–	–
3840 × 2160p pri 29,97/30 Hz ^{*2}	○	–	–	–
3840 × 2160p pri 25 Hz ^{*2}	○	–	–	–
3840 × 2160p pri 23,98/24 Hz ^{*2}	○	–	–	–
1920 × 1080p pri 59,94/60 Hz	○	–	○	○
1920 × 1080p pri 50 Hz	○	–	○	○
1920 × 1080p pri 29,97/30 Hz	○	○	○	○
1920 × 1080p pri 25 Hz	○	○	○	○
1920 × 1080p pri 23,98/24 Hz	○	○	○	○
1920 × 1080i pri 59,94/60 Hz	○	○	○	○
1920 × 1080i pri 50 Hz	○	○	○	○
1280 × 720p pri 59,94/60 Hz	○	○	○	○
1280 × 720p pri 50 Hz	○	○	○	○
1280 × 720p pri 29,97/30 Hz	○	○	○	○
1280 × 720p pri 23,98/24 Hz	○	○	○	○
720 × 480p pri 59,94/60 Hz	○	–	–	–
720 × 576p pri 50 Hz	○	–	–	–
640 × 480p pri 59,94/60 Hz	○	–	–	–

*1 YCbCr 4:2:0/samo podprti 8-bitni format

*2 Samo podprti 8-bitni format

Oblika in tehnični podatki se lahko spremenijo brez obvestila.

Komunikacija BLUETOOTH

Podprta različica in profili BLUETOOTH

Profil se nanaša na standardni niz različnih funkcij izdelka BLUETOOTH. Glejte »BLUETOOTH« v razdelku »Tehnični podatki« (stran 46) za različico BLUETOOTH in profile, ki jih podpira ta sistem.

Razpon omogočene komunikacije

Naprave BLUETOOTH uporabljajte na medsebojni razdalji do 10 metrov (brez vmesnih ovir). Razpon omogočene komunikacije je lahko manjši pri naslednjih pogojih:

- če med napravami s povezavo BLUETOOTH stoji oseba, kovinski predmet, stena ali druga ovira;
- na mestih, kjer je nameščen brezžični LAN;
- v bližini delujočih mikrovalovnih pečic;
- na mestih, kjer se ustvarjajo drugi elektromagnetni valovi.

Učinki drugih naprav

Naprave BLUETOOTH in tiste z brezžično povezavo LAN (IEEE 802.11b/g/n) uporabljajo enak frekvenčni pas (2,4 GHz). Če napravo BLUETOOTH uporabljate v bližini naprave, ki se lahko poveže z brezžičnim omrežjem LAN, lahko pride do elektromagnetnih motenj. To lahko upočasni hitrosti prenosa podatkov, povzroči šum ali nezmožnost povezave. Če se to zgodi, poskusite naslednje:

- Sistem uporabljajte vsaj 10 metrov stran od naprave z brezžično povezavo LAN.
- Ko uporabljate napravo BLUETOOTH, izklopite napravo z brezžično povezavo LAN v obsegu 10 metrov.

- Sistem in napravo BLUETOOTH postavite čim bližje skupaj.

Učinki na druge naprave

Oddajanje radijskih valov tega sistema lahko moti delovanje nekaterih medicinskih naprav. Ker lahko motnje zaradi radijskih valov povzročijo okvaro, sistem in napravo BLUETOOTH vedno izklopite na teh mestih:

- v bolnišnicah, na vlakih, letalih, bencinskih črpalkah in povsod, kjer so lahko prisotni vnetljivi plini;
- blizu avtomatskih vrat ali požarnih alarmov.

Opomba

- Ta sistem podpira varnostne funkcije, ki so v skladu s specifikacijami BLUETOOTH, da zagotovi varno povezavo v času komuniciranja prek tehnologije BLUETOOTH. Vendar je ta zaščita lahko nezadostna, odvisno od vsebine nastavitvev in drugih dejavnikov, zato bodite pri komunikaciji prek naprav s tehnologijo BLUETOOTH vselej previdni.
- Družba Sony ne odgovarja za morebitno nastalo škodo ali izgubo, ki je posledica uhajanja informacij v času komunikacije prek naprav s tehnologijo BLUETOOTH.
- Komunikacija BLUETOOTH z vsemi napravami BLUETOOTH, ki imajo enak profil, kot ta sistem, ni nujno zagotovljena.
- Naprave BLUETOOTH, ki so povezane s tem sistemom, morajo izpolnjevati pogoje specifikacije BLUETOOTH, ki jo je predpisalo podjetje Bluetooth SIG, Inc., in morajo biti overjeno skladne. Četudi je naprava v skladu s specifikacijo BLUETOOTH, lahko v posameznih primerih lastnosti ali specifikacije naprave BLUETOOTH ne omogočajo povezovanja ali imajo posledično drugačne načine upravljanja, drugačen zaslon in delujejo na drugačen način.
- Odvisno od naprave BLUETOOTH, povezane s sistemom, komunikacijskega okolja ali prostorskih pogojev lahko nastane šum ali zvok izgine.

Stvarno kazalo

Številke

24p Output 23
4K Output 23

A

A/V SYNC 29
Attenuation settings - Analog 24
Audio DRC 24
Audio Output 24
Audio Return Channel 26
Audio Settings 24
Auto Display 27
Auto Renderer Access Permission 28
Auto Standby 27

B

BLUETOOTH 11
Bluetooth Codec - AAC 25
Bluetooth Codec - LDAC 25
Bluetooth Mode 25
Bluetooth Settings 25
Bluetooth Standby 25
BRAVIA Sync 30

C

Clear Voice 10
Connection Server Settings 28
Control for HDMI 26, 30

D

daljinski upravljalnik 44
Device List 25
Device Name 27
DSEE HX 10, 24

E

Easy Network Settings 28
Easy Setup 28
External Control 28

H

HDMI
YCbCr/RGB (HDMI) 23
HDMI Deep Colour Output 24
HDMI1 Audio Input Mode 27
Home Network 17, 28

I

Initialise Personal Information 29
Input Skip Setting 28
Internet Settings 27

K

ključavnica za otroke 33

M

Multiplex Broadcast, zvok 32

N

Network Connection Diagnostics 28
Network Settings 27
NFC 12, 19
nočni način 10

O

OSD Language 26
Output Video Resolution 23

Q

Quick Start Mode 27

R

- Remote Start 28
- Renderer Access Control 28
- Reset to Factory Default Settings 29
- Resetting 29

S

- SBM 24
- Screen mirroring 19
- Screen mirroring RF Setting 28
- Screen Settings 23
- Slideshow 29
- Software License Information 27
- Software Update 22
- SongPal 15
- sprednja plošča 42
- Standby Through 26
- System Information 27
- System Settings 26

T

- TV Type 23

U

- USB 8

V

- Video Direct 24

W

- Wireless Playback Quality 26

Z

- zadnja plošča 43
- zatemnjevalnik 33
- zgornja plošča 42

LICENČNA POGODBA ZA KONČNEGA UPORABNIKA

POMEMBNO:

PRED UPORABO TE PROGRAMSKE OPREME PREBERITE TO LICENČNO POGODBO ZA KONČNEGA UPORABNIKA (»EULA«). Z UPORABO PROGRAMSKE OPREME SPREJEMATE DOLOČILA TE POGODBE EULA. ČE NE SPREJMETE DOLOČIL TE POGODBE EULA, NE SMETE UPORABLJATI TE PROGRAMSKE OPREME.

Ta pogodba EULA je pravna pogodba med vami in družbo Sony Corporation (»SONY«). Ta pogodba EULA določa vaše pravice in obveznosti v povezavi s programsko opremo SONY družbe SONY in/ali drugih povezanih izdajateljev licenc (vključno s podružnicami družbe SONY) in njihovih podružnic (s skupnim imenom »DRUGI DOBAVITELJI«), skupaj z vsemi posodobitvami/nadgraditvami, ki jih zagotavlja družba SONY, vso tiskano, spletno ali elektronsko dokumentacijo za tako programsko opremo in vsemi podatkovnimi datotekami, ustvarjenimi z uporabo take programske opreme (s skupnim imenom »PROGRAMSKA OPREMA«).

Ne glede na navedeno se za vso programsko opremo v PROGRAMSKI OPREMI, ki ima ločeno licenčno pogodbo za končnega uporabnika (vključno z, vendar ne omejeno na GNU General Public License in Lesser/Library General Public License), namesto določil te pogodbe EULA uporablja takšna ločena veljavna licenčna pogodba za končnega uporabnika v obsegu, ki ga zahteva taka ločena licenčna pogodba za končnega uporabnika (»IZVZETA PROGRAMSKA OPREMA«).

LICENCA ZA PROGRAMSKO OPREMO

Družba SONY vam odobri licenco za uporabo (in vam ne prodaja) PROGRAMSKE OPREME. PROGRAMSKA OPREMA je zaščiten z zakoni in mednarodnimi pogodbami o avtorskih pravicah in drugih pravicah intelektualne lastnine.

AVTORSKE PRAVICE

Vse pravice in pravni naslovi v povezavi s PROGRAMSKO OPREMO (vključno z, vendar ne omejeno na kakršne koli slike, fotografije, animacijo, videoposnetke, glasbo, besedilo in »programčke«) so last družbe SONY ali enega ali več DRUGIH DOBAVITELJEV.

PODELITEV LICENCE

Družba SONY vam podeljuje omejeno licenco za uporabo PROGRAMSKE OPREME izključno v povezavi z vašo združljivo napravo (»NAPRAVO«) in le za individualno, nekomercialno uporabo. Družba SONY in DRUGI DOBAVITELJI si izrecno pridržujejo vse pravice, pravne naslove in interese (vključno z, vendar ne omejeno na vse pravice intelektualne lastnine) v povezavi s PROGRAMSKO OPREMO, ki vam jih ta pogodba EULA izrecno ne podeljuje.

ZAHTEVE IN OMEJITVE

Kopiranje, objavljanje, prilagajanje, nadaljnja distribucija, poskusi pridobitve izvorne kode, spreminjanje, obratni inženiring, povratno prevajanje ali obratno zbiranje katere koli PROGRAMSKE OPREME, v celoti ali njenih delov, ali izpeljave iz ali od PROGRAMSKE OPREME niso dovoljeni, razen če PROGRAMSKA OPREMA namerno olajša take izpeljave. Spreminjanje ali poseganje v kakršne koli funkcionalnosti za upravljanje digitalnih pravic PROGRAMSKE OPREME ni dovoljeno. Ni dovoljeno obiti, spremeniti, onesposobiti ali zaobiti katere koli funkcije ali zaščite PROGRAMSKE OPREME ali katerih koli mehanizmov, ki so povezane z delovanjem PROGRAMSKE OPREME. Ni dovoljeno razdvojiti katerih koli komponent PROGRAMSKE OPREME za uporabo z več kot eno NAPRAVO, razen z izrecnim dovoljenjem družbe SONY. Odstranjevanje, spreminjanje, prekrivanje ali uničenje katerih koli blagovnih znamk ali obvestil na PROGRAMSKI OPREMI ni dovoljeno. Skupna raba, distribucija, najem, zakup, podlicenciranje, dodeljevanje, prenos ali prodaja PROGRAMSKE OPREME ni dovoljena. Programska oprema, omrežne storitve ali drugi izdelki, razen PROGRAMSKE OPREME, od katerih je odvisno delovanje PROGRAMSKE OPREME, je lahko prekinjeno ali ukinjeno po presoji dobaviteljev (dobaviteljev programske opreme, storitev ali družbe SONY). Družba SONY in takšni dobavitelji ne jamčijo, da bodo PROGRAMSKA OPREMA, omrežne storitve, vsebina ali drugi izdelki še naprej na voljo ali da bodo delovali brez prekinitev ali sprememb.

UPORABA PROGRAMSKE OPREME Z AVTORSKO ZAŠČITENIMI MATERIALI

PROGRAMSKO OPREMO boste morda lahko uporabili za ogledovanje, shranjevanje, obdelovanje in/ali uporabo vsebine, ki ste jo ustvarili sami ali pa so jo ustvarile druge osebe. Taka vsebina je morda zaščitená na podlagi zakonov o avtorskih pravicah, zakonov o drugih pravicah intelektualne lastnine in/ali sporazumov. Soglašate, da boste PROGRAMSKO OPREMO uporabljali samo v skladu z vsemi takimi zakoni in sporazumi, ki veljajo za takšne vsebine. Priznavate in se strinjate, da lahko SONY sprejme ustrezne ukrepe za zaščito avtorskih pravic vsebin, ki so shranjene, obdelane ali uporabljene s PROGRAMSKO OPREMO. Taki ukrepi vključujejo, vendar niso omejeni na štetje pogostosti izdelave varnostnih kopij in obnavljanj prek določenih funkcij PROGRAMSKE OPREME, zavrnitev vaše zahteve za obnovitev podatkov in prekinitev te pogodbe EULA v primeru nezakonite uporabe PROGRAMSKE OPREME.

VSEBINSKA STORITEV

UPOŠTEVAJTE, DA JE PROGRAMSKA OPREMA LAHKO ZASNOVANA ZA UPORABO Z VSEBINO, KI JE NA VOLJO PREK ENE ALI VEČ VSEBINSKIH STORITEV (»VSEBINSKA STORITEV«). UPORABA STORITVE IN TE VSEBINE JE V SKLADU Z DOLOČILI STORITVE ZA TO VSEBINSKO STORITEV. ČE ZAVRNETE TA DOLOČILA, BO VAŠA UPORABA TE PROGRAMSKE OPREME OMEJENA. Priznavate in se strinjate, da nekatero vsebino in storitve, ki so na voljo prek PROGRAMSKE OPREME, lahko zagotovijo tretje stranke, nad katerimi SONY nima nadzora. UPORABA VSEBINSKE STORITVE ZAHTEVA INTERNETNO POVEZAVO. VSEBINSKA STORITEV JE LAHKO KADAR KOLI PREKINJENA.

INTERNETNA POVEZLJIVOST IN STORITVE TRETJIH STRANK

Priznavate in se strinjate, da je lahko za dostop do nekaterih funkcij PROGRAMSKE OPREME potrebna internetna povezava, za katero ste odgovorni sami. Poleg tega ste sami odgovorni za plačilo vseh pristojbin tretjim strankam, povezanih z vašo internetno povezavo, vključno z, vendar ne omejeno na ponudnika internetnih storitev ali stroške časa predvajanja. Delovanje PROGRAMSKE OPREME je lahko omejeno ali onemogočeno, kar je odvisno od zmogljivosti, pasovne širine ali tehničnih omejitev vaše internetne povezave in storitve. Zagotavljanje, kakovost in varnost take internetne povezave je izključna odgovornost tretje stranke, ki ponuja tako storitev.

IZVOZ IN DRUGI PREDPISI

Soglašate, da boste upoštevali vse veljavne omejitve in predpise v zvezi z uvozom in ponovnim uvozom na območju ali državi, v katerih prebivate, in da ne boste prenesli ali dovolili prenosa PROGRAMSKE OPREME v prepovedane države ali ravnali kako drugače v nasprotju s temi omejitvami ali predpisi.

UPORABA Z VISOKIM TVEGANJEM

PROGRAMSKA OPREMA ni brez napak in ni zasnovana, izdelana ali namenjena za uporabo ali nadaljnjo prodajo kot oprema za nadzor v nevarnih okoljih, v katerih se zahteva visoka zanesljivost (na primer v jedrskih elektrarnah ter zrakoplovnih in komunikacijskih sistemih, pri nadzoru zračnega prometa, upravljanju medicinskih naprav za ohranjanje življenja ali v vojaških kompleksih z orožjem) in v katerih lahko okvara pri delovanju PROGRAMSKE OPREME povzroči smrt, telesne poškodbe ali resno fizično ali okoljsko škodo (»UPORABA Z VISOKIM TVEGANJEM«). Družba SONY, vsi DRUGI DOBAVITELJI in vse podružnice se izrecno odpovedujejo kakršnim koli izrecnim ali naznačenim jamstvom, dolžnostim ali pogojem za primernost opreme za UPORABO Z VISOKIM TVEGANJEM.

IZKLJUČITEV JAMSTVA ZA PROGRAMSKO OPREMO

Soglašate in se strinjate, da PROGRAMSKO OPREMO uporabljate na lastno odgovornost in da ste odgovorni za uporabo PROGRAMSKE OPREME. PROGRAMSKA OPREMA je na voljo »takšna, kot je«, brez kakršnih koli jamstev, dolžnosti ali pogojev.

Družba SONY in vsi DRUGI DOBAVITELJI (za namene tega razdelka so poimenovani s skupnim imenom »SONY«) IZRECNO ZAVRAČAJO VSA JAMSTVA, DOLŽNOSTI ALI POGOJE, IZRECNE ALI NAZNAČENE, VKLJUČNO Z, VENDAR NE OMEJENO NA NAZNAČENA JAMSTVA O PRIMERNOSTI ZA PRODAJO IN DOLOČEN NAMEN TER NEKRŠITVI. DRUŽBA SONY NE JAMČI ALI ZAGOTAVLJA KAKRŠNIH KOLI POGOJEV ALI NAVEDB, (A) DA BODO FUNKCIJE KATERE KOLI PROGRAMSKE OPREME IZPOLNILE VAŠE ZAHTEVE ALI DA BODO POSODOBLJENE, (B) DA BO DELOVANJE KATERE KOLI PROGRAMSKE OPREME PRAVILNO ALI BREZ NAPAK ALI DA BODO KATERE KOLI NAPAKE ODPRAVLJENE, (C) DA PROGRAMSKA OPREMA NE BO POŠKODOVALA KATERE KOLI DRUGE PROGRAMSKE ALI STROJNE OPREME ALI PODATKOV, (D) DA BO KATERA KOLI PROGRAMSKA OPREMA, OMREŽNA STORITEV (VKLJUČNO Z INTERNETOM) ALI IZDELEK (RAZEN PROGRAMSKE OPREME), NA KATEREM TEMELJI DELOVANJE PROGRAMSKE OPREME, NA VOLJO ŠE NAPREJ, NEPREKINJENO ALI NESPREMENJENO IN (E) V POVEZAVI Z UPORABO ALI REZULTATI UPORABE PROGRAMSKE OPREME V SMISLU NJENE PRAVILNOSTI, NATANČNOSTI, ZANESLJIVOSTI ALI DRUGAČE.

NOBENE INFORMACIJE ALI NASVETI PODJETJA SONY ALI NJEGOVIH POOBLAŠČENIH PREDSTAVNIKOV V USTNI ALI PISNI OBLIKI NE POMENIJO JAMSTVA, DOLŽNOSTI ALI POGOJA ALI NA KAKRŠEN KOLI NAČIN POVEČUJEJO OBSEG TEGA JAMSTVA. ČE JE PROGRAMSKA OPREMA OKVARJENA, PREVZEMATE CELOTNE STROŠKE VSEH POTREBNIH SERVISOV ALI POPRAVIL. NEKATERE PRAVNE UREDITVE NE DOVOLJUJEJO IZKLUČITVE NAZNAČENIH JAMSTEV, ZATO TE IZKLUČITVE MORDA NE VELJAJO ZA VAS.

OMEJITEV ODGOVORNOSTI

DRUŽBA SONY IN VSI DRUGI DOBAVITELJI (za namene tega razdelka so poimenovani s skupnim imenom »SONY«) NISO ODGOVORNI ZA KAKRŠNO KOLI NAKLJUČNO ALI POSLEDIČNO ŠKODO ZARADI KRŠITVE IZRECNEGA ALI NAZNAČENEGA JAMSTVA, KRŠITVE POGODBE, MALOMARNOSTI, OBJEKTIVNE ODGOVORNOSTI ALI NA PODLAGI DRUGEGA PRAVNEGA NAČELA, POVEZANEGA S PROGRAMSKO OPREMO, VKLJUČNO Z, VENDAR NE OMEJENO NA ŠKODO, KI NASTANE ZARADI IZGUBE DOBIČKA, IZGUBO PRIHODKOV, IZGUBO PODATKOV, IZGUBO UPORABE PROGRAMSKE OPREME ALI KATERE KOLI POVEZANE STROJNE OPREME, ČASA IZPADA IN UPORABNIKOVEGA ČASA, ČEPRAV SO BILI OBVEŠČENI O MOŽNOST NASTANKA TAKŠNE ŠKODE. VSAKA IN VSE SKUPNE ODGOVORNOSTI V OKVIRU DOLOČIL TE POGODBE EULA JE V VSAKEM PRIMERU OMEJENA NA DEJANSKI ZNESEK, PLAČAN ZA IZDELEK. NEKATERE PRAVNE UREDITVE NE DOVOLJUJEJO IZKLUČITVE ALI OMEJITVE NAKLJUČNIH ALI POSLEDIČNIH ŠKOD, ZATO ZGORAJ NAVEDENE IZKLUČITVE ALI OMEJITVE MORDA NE VELJAJO ZA VAS.

FUNKCIJA SAMODEJNE POSODOBITVE

Družba SONY ali DRUGI DOBAVITELJI občasno samodejno posodobijo ali kako drugače spremenijo PROGRAMSKO OPREMO, vključno za, vendar ne omejeno na namene izboljšanja varnostnih funkcij, odpravljanje napak in izboljšanje funkcij v času, ko ste povezani s strežniki družbe SONY ali strežniki tretjih strank ali drugače. Te posodobitve ali spremembe lahko izboljšajo ali spremenijo naravo funkcij ali drugih vidikov PROGRAMSKE OPREME, vključno z, vendar ne omejeno na funkcije, ki jih potrebujete. Potrjujete in se strinjate, da se lahko takšne dejavnosti zgodijo po lastni presoji družbe SONY in da družba lahko pogojuje nadaljnjo uporabo PROGRAMSKE OPREME s popolno namestitvijo ali sprejetjem teh posodobitev ali sprememb. Za namene te pogodbe EULA se šteje, da so kakršne koli posodobitve/spremembe sestavni del PROGRAMSKE OPREME. S sprejetjem te pogodbe EULA soglašate s takimi posodobitvami/spremembami.

CELOTNA POGODBA, ODPOVEDNA KLAUZULA, LOČITVENA KLAUZULA

Ta pogodba EULA in pravilnik o zasebnosti družbe SONY, kakor je oboje občasno spremenjeno, skupaj predstavljata celotno pogodbo med vami in družbo SONY v zvezi s PROGRAMSKO OPREMO. Neuspeh družbe SONY pri izvedbi ali uveljavitvi kakršne koli pravice ali določila te pogodbe EULA ne pomeni opustitve takšne pravice ali določila. Če je katerikoli del te pogodbe EULA neveljaven, nezakonit ali neizvršljiv, se ta določba izvrši do največje mogoče mere, da se ohrani namen te pogodbe EULA, drugi deli pa ostanejo v polni veljavi.

ZAKONODAJA IN PRISTOJNOST

Konvencija Združenih narodov o pogodbah o mednarodni prodaji blaga ne velja za to pogodbo EULA. To pogodbo EULA ureja in uveljavlja japonska zakonodaja, razen kolizijskih določb. Za kakršne koli spore, ki bi nastali na podlagi te pogodbe EULA, je pristojno okrožno sodišče v Tokiu na Japonskem. Stranki soglašata s krajem in pristojnostjo teh sodišč.

PRAVIČNA PRAVNA SREDSTVA

Ne glede na vsebino te pogodbe EULA soglašate in se strinjate, da bo vsaka kršitev ali nespoštovanje te pogodbe EULA z vaše strani povzročilo nepopravljivo škodo družbi SONY, za katero denarna odškodnina ne bi bila dovolj, in soglašate, da družba SONY pridobi kakršen koli ukrep pravnega varstva s prepovedjo in pravičnim nadomestilom, za katerega meni, da je nujen ali primeren glede na okoliščine. Družba SONY lahko sprejme tudi kakršne koli pravne in tehnične ukrepe za preprečevanje kršitev te pogodbe EULA ali njeno uveljavljanje, vključno z, vendar ne omejeno na takojšnje prenehanje uporabe PROGRAMSKE OPREME z vaše strani, če družba SONY po lastni presoji meni, da kršite ali nameravate kršiti to pogodbo EULA. Ti ukrepi so dodatni k drugim pravnim sredstvom, s katerimi družba SONY razpolaga v skladu z zakonom, kapitalom ali na podlagi pogodbe.

ODPOVED

V primeru kršitve katerih koli določil te pogodbe EULA lahko družba SONY brez poseganja v katere koli druge pravice to pogodbo prekine. V primeru take odpovedi morate prenehati uporabljati PROGRAMSKO OPREMO in uničiti vse njene kopije.

SPREMEMBE

DRUŽBA SONY SI PRIDRŽUJE PRAVICO, DA SPREMENI KATERI KOLI POGOJ TE POGODBE EULA PO LASTNI PRESOJI, TAKO DA OBJAVI OBVESTILO NA DOLOČENEM SPLETNEM MESTU, Z E-POŠTNIM OBVESTILOM, POSLANIM NA VAŠ NASLOV, Z OBVESTILOM KOT DELOM POSTOPKA NADGRADNJE/POSODOBITVE ALI NA KATERI KOLI DRUG PRAVNO DOPUSTEN NAČIN OBVEŠČANJA. Če se ne strinjate s spremembo, se čim prej obrnete na družbo SONY za navodila. Nadaljnja uporaba PROGRAMSKE OPREME po datumu uveljavitve takšnega obvestila pomeni, da se strinjate s spremembo.

UPRAVIČENE TRETJE STRANKE

Vsak DRUG DOBAVITELJ je izrecna upravičena tretja stranka vsake določbe te pogodbe EULA v zvezi z njegovo PROGRAMSKO OPREMO in ima pravico uveljavljati pogodbene določbe.

Če imate kakršno koli vprašanje v zvezi s to pogodbo EULA, se lahko pisno obrnete na družbo SONY na veljaven kontaktni naslov vsake regije ali države.

Copyright © 2014 Sony Corporation.

Programska oprema tega sistema se lahko v prihodnosti posodobi. Podrobnosti o morebitnih razpoložljivih posodobitvah najdete na spodnjem naslovu URL.

Za uporabnike v Evropi in Rusiji:
www.sony.eu/support

Za uporabnike v drugih državah/regijah:
<http://www.sony-asia.com/section/support>



<http://www.sony.net/>



* 4 5 5 8 5 6 1 1 3 * (1)