

Blu-ray Disc[™]/ DVD Ev Sinema Sistemi

Kullanım Talimatları

UYARI

Cihazı, kitaplık veya gömme dolap gibi kapalı bir ortama kurmayın. Yangın tehlikesini önlemek için cihazın havalandırma deliklerini gazete, masa örtüsü, perde vb. nesnelere örtmeyin. Cihazın üzerine yanan mum gibi çıplak alev kaynakları koymayın.

Yangın ve elektrik çarpması tehlikesini önlemek için bu cihazı su damllarına veya sıçramalarına maruz bırakmayın ve cihazın üzerine vazo gibi içi sıvı dolu eşya koymayın.

Pilleri veya pil takılı cihazı güneş ışığı, ateş veya benzeri aşırı ısı kaynaklarına maruz bırakmayın.

Yaralanmaları önlemek için, bu cihazın zemine/duvara kurulum talimatlarına uygun olarak sağlam pil şeklinde sabitlenmesi gerekir. Yalnızca kapalı alanlarda kullanın.

DİKKAT

Bu ürünle beraber optik cihazların kullanılması, gözlerinizin maruz kalacağı tehlikeyi artırır. Blu-ray Disc / DVD Ev Sinema Sistemi ürününde kullanılan lazer ışını gözlere zararlı olduğundan kabini sökmeyi denemeyin. Servis için sadece yetkili personele başvurun.

CAUTION	CLASS 3R VISIBLE AND INVISIBLE LASER RADIATION WHEN OPEN. AVOID DIRECT EYE EXPOSURE.
VORSICHT	KLASSE 3R SICHTBARE UND UN SICHTBARE LASERSTRAHLUNG WENN GEÖFFNET. UNMIMTELBARER AUGENKONTAKT VERMEIDEN.
ADVARSSEL	SYNLIG OG USYNLIG LASERSTRÅLING AF KLASSE 3R VED ÅBNING. UNDGÅ AT SE DIREKTE PÅ STRÅLINGEN.
ADVARSSEL	SYNLIG OG USYNLIG LASERSTRÅLING KLASSE 3R NÅR DEKSEL ÅPNEES. UNNGÅ DIREKTE EKSPONERING AV ØYENE.
VARNING	KLASS 3R SYNLIG OG OSYNLIG LASERSTRÅLNING NÅR DENNA DEL ÅR ÖPPNAD. UNDVIK ATT DIREKT EXPONERA ÖGONEN FÖR STRÅLNINGEN.
VARO!	AVATTUNA LUOKAN 3R NÄKYVÄÄ JA NÄKYMÄTÖN LASERISÄTELYÄ. VÄLTÄ KATSEEN SUORAAN ALTIESTAMISTA.
警告	打开时有可见和不可见激光辐射。避免眼睛受到直射的限制。注意：打开时有可见和不可见激光辐射。避免眼睛直接暴露。

Bu cihaz bir SINIF 3R LAZER ürünü olarak sınıflandırılmıştır. Lazerden koruyucu muhafaza açıldığında görülebilir ve görünmeyen lazer ışınları yayılır. Bu nedenle, gözlerinizin doğrudan ışına maruz kalmamasını sağlayın.

Bu uyarı, gövdenin içerisinde lazerden koruyucu muhafazanın üzerinde yer almaktadır.

CLASS 1 LASER PRODUCT
LUOKAN 1 LASERLAITE
KLASS 1 LASERAPPARAT
1类激光产品
第1類雷射產品

Bu cihaz bir SINIF 1 LAZER ürünü olarak sınıflandırılmıştır. Bu uyarı, arka tarafta, dış kısımda yer almaktadır.

İsim plakası alt tarafta, dış kısımda bulunmaktadır.

Avrupa'daki müşteriler için



Eski Elektrikli ve Elektronik Cihazların Bertarafı (Avrupa Birliği'nde ve

ayrı toplama sistemlerine sahip diğer Avrupa ülkelerinde geçerlidir)

Ürün veya ürün ambalajı üzerinde bulunan bu sembol, bu ürünün evsel atık olarak işlem görmemesi gerektiğini belirtmektedir. Bunun yerine ürün, elektrikli ve elektronik cihazların geri dönüşümü amacıyla belirlenmiş uygun toplama noktalarına teslim edilmelidir.

Bu ürünün doğru şekilde bertaraf edilmesini sağlayarak, yanlış atık işleme tabi tutulmasıyla oluşabilecek, çevre ve insan sağlığı için olası olumsuz sonuçları önlemeye yardımcı olursunuz.

Malzemelerin geri dönüştürülmesi doğal kaynakların korunmasına yardımcı olmaktadır. Bu ürünün geri dönüşümü hakkında daha ayrıntılı bilgi için, lütfen bölgenizdeki belediyeyle, evsel atık bertaraf hizmetleriyle veya ürünü aldığımız mağaza ile iletişime geçin.



Atık pillerin bertarafı (Avrupa Birliği'nde ve ayrı toplama sistemlerine sahip diğer

Avrupa ülkelerinde geçerlidir)

Pil veya ambalajının üzerindeki bu sembol, bu ürünle birlikte verilen pilin evsel atık olarak işlem görmemesi gerektiğini belirtir. Bazı pillerde bu sembol bir kimyasal sembole birlikte kullanılabilir.

Pil %0,0005'in üzerinde cıva veya %0,004'ün üzerinde kurşun içeriyorsa, cıvanın (Hg) veya kurşunun (Pb) kimyasal sembollerine de yer verilir. Bu pillerin doğru şekilde bertaraf edilmesini sağlayarak, pilin yanlış atık işleme tabi tutulmasıyla oluşabilecek, çevre ve insan sağlığı için olası olumsuz sonuçları önlemeye yardımcı olursunuz.

Malzemelerin geri dönüştürülmesi doğal kaynakların korunmasına yardımcı olmaktadır.

Güvenlik, performans veya veri bütünlüğü nedeniyle entegre bir pile kesintisiz bağlı olması gereken ürünlerde, pil yalnızca yetkili servis personeli tarafından değiştirilmelidir.

Pillerin gerektiği gibi bir işlemden geçirilmesini sağlamak için, kullanım ömrü sona erdiğinde ürünün, elektrikli ve elektronik cihazların geri dönüşümü amacıyla belirlenmiş uygun toplama noktasına teslim edin.

Tüm diğer piller için, pilin üründen güvenli şekilde nasıl çıkarılacağını açıklayan bölüme bakın. Pili, atık pillerin geri dönüşümü için belirlenmiş uygun toplama noktasına teslim edin.

Bu ürünün veya pilin geri dönüştürülmesiyle ilgili daha ayrıntılı bilgi edinmek için belediyenize, evsel atıkları toplama hizmeti veren kuruma veya ürünü satın almış olduğunuz mağazaya başvurabilirsiniz.

Müşteriler için bilgi: Aşağıdaki bilgiler, yalnızca AB direktiflerinin uygulandığı ülkelerde satılan ürünler için geçerlidir.

Bu ürünün üreticisi, 1-7-1 Konan Minato-ku Tokyo, 108-0075 Japonya adresinde bulunan Sony Corporation şirkettir. EMC ve ürün güvenliği Yetkili Temsilcisi, Hedelfinger Strasse 61, 70327 Stuttgart, Almanya adresinde bulunan Sony Deutschland GmbH şirkettir. Servis veya garantiyle ilgili konular hakkında, lütfen ayrı olarak verilen servis veya garanti belgelerindeki adreslere başvurun.

Önlemler

Bu cihaz 3 metreden kısa bir bağlantı kablosu kullanılarak test edilmiş ve EMU Direktifinde belirtilen sınırlara uygun olduğu tespit edilmiştir. (Yalnızca Avrupa modelleri)

Güç kaynakları hakkında

- Cihaz kapalı olsa bile, fişi AC prizden çıkarılmadığı sürece cihazın şebekeyle bağlantısı kesilmez.
- Cihazın şehir şebekesi bağlantısını kesmek için ana fiş kullanıldığından, cihazı kolay erişebileceğiniz bir AC prize bağlayın. Cihazda bir anormallik tespit etmeniz durumunda, ana fişi hemen AC prizden çıkarın.

3B video görüntülerini izleme hakkında

Bazı kişiler, 3B video görüntülerini izlerken rahatsızlık (göz yorgunluğu, yorgunluk veya bulantı gibi) hissedebilirler. Sony, tüm izleyicilerin 3B video görüntülerini seyrederken düzenli aralıklarla mola vermesini önermektedir. Verilmesi gereken molaların süresi veya sıklığı kişiden kişiye farklılık gösterir. Sizin için en iyi olanı kendiniz belirlemelisiniz. Herhangi bir rahatsızlık hissederseniz, rahatsızlığınız

geçene kadar 3B video görüntülerini izlemeye ara vermelisiniz. Gerekli olduğuna inanıyorsanız bir doktora başvurun. Ayrıca, (i) ürünle birlikte kullandığınız diğer cihazların kullanım kılavuzunu ve/veya uyarı mesajlarını ya da bu üründe oynatılan Blu-ray Disc içeriğini inceleyebilir ve (ii) web sitemizi (<http://esupport.sony.com/>) ziyaret ederek en son bilgileri edinebilirsiniz. Küçük çocukların (özellikle altı yaşın altında olanların) görme yetileri gelişim sürecini tamamlamamıştır. Küçük çocuklarınızın 3B video görüntülerini izlemelerine izin vermeden önce doktorunuza (bir çocuk doktoru veya göz doktoruna) danışın.

Yetişkinler, yukarıda sıralanan önerileri uymalarını sağlamak amacıyla küçük çocukları gözetim altında tutmalıdır.

Kopya Koruması

- Hem Blu-ray Disc'te hem de DVD ortamında gelişmiş içerik koruma sistemlerinin kullanıldığını lütfen unutmayın. AACs (Advanced Access Content System - Gelişmiş Erişimli İçerik Sistemi) ve CSS (Content Scramble System - İçerik Karıştırma Sistemi) olarak adlandırılan bu sistemler, içerik oynatma, analog çıkış ve diğer benzer özelliklerle ilgili bazı kısıtlamalar içerebilir. AACs yönetim kurulu, kısıtlama kurallarını satın alma zamanından sonra belirleyebileceğinden veya değiştirebileceğinden, bu ürünün kullanımı ve getirilen kısıtlamalar satın alma tarihine bağlı olarak farklılık gösterebilir.
- Cinavia ile İlgili Uyarı Bu üründe, ticari olarak üretilmiş bazı film ve videolar ile bunların müziklerinin izinsiz olarak oluşturulmuş kopyalarının kullanımını sınırlandırmak için Cinavia teknolojisi kullanılmaktadır. İzinsiz olarak

oluşturulmuş bir kopyanın yasağa aykırı biçimde kullanıldığı tespit edildiğinde, bir mesaj görüntülenir ve oynatma veya kopyalama işlemi kesilir.

Cinavia teknolojisiyle ilgili daha fazla bilgi <http://www.cinavia.com> adresindeki Cinavia Çevrimiçi Tüketici Bilgilendirme Merkezi'nde sunulmaktadır. Postayla Cinavia ile ilgili ilave bilgi istemek için, şu adrese posta adresinizi içeren bir posta kartı gönderin: Cinavia Consumer Information Center, P.O. Box 86851, San Diego, CA, 92138, ABD.

Telif Hakları ve Ticari Markalar

- Bu sistem Dolby* Digital, Dolby Pro Logic uyarlamalı matris surround kod çözücü ve DTS** Digital Surround System içermektedir.
 - * Dolby Laboratories lisansı ile üretilmiştir. Dolby, Pro Logic ve çift D simgesi Dolby Laboratories şirketinin ticari markalarıdır.
 - ** Şu ABD Patent Numaralarını içeren lisans kapsamında üretilmiştir: 5,956,674; 5,974,380; 6,226,616; 6,487,535; 7,212,872; 7,333,929; 7,392,195; 7,272,567, ayrıca, yayımlanan ve beklemedeki ABD patentleri ile dünya çapındaki patentler. DTS-HD ile Simgesi ve DTS-HD ile Simgesi birlikte DTS, Inc. şirketinin tescilli ticari markalarıdır. Ürün yazılım içerir. © DTS, Inc. Tüm Hakları Saklıdır.
- Bu sistemde High-Definition Multimedia Interface (HDMI™) teknolojisi bulunmaktadır. HDMI, HDMI logosu ve High-Definition Multimedia Interface, HDMI Licensing LLC kuruluşunun Amerika Birleşik Devletleri ve diğer ülkelerdeki ticari markaları veya tescilli ticari markalarıdır.

- Java, Oracle'in ve/veya bağıli şirketlerinin ticari markasıdır.
- "BD-LIVE" ve "BONUSVIEW", Blu-ray Disc Association kuruluşunun ticari markalarıdır.
- "Blu-ray Disc" bir ticari markadır.
- "Blu-ray Disc", "DVD+RW", "DVD-RW", "DVD+R", "DVD-R", "DVD VIDEO" ve "CD" logoları ticari markadır.
- "Blu-ray 3D" ve "Blu-ray 3D" logosu Blu-ray Disc Association kuruluşunun ticari markalarıdır.
- "BRAVIA" Sony Corporation şirketinin ticari markasıdır.
- "AVCHD" ve "AVCHD" logosu, Panasonic Corporation ile Sony Corporation şirketlerinin ticari markalarıdır.
- "XMB" ve "xross media bar", Sony Corporation ile Sony Computer Entertainment Inc. şirketinin ticari markalarıdır.
- "PlayStation", Sony Computer Entertainment Inc.'nin tescilli ticari markasıdır.
- Müzik ve video tanıma teknolojisi ve ilgili veriler Gracenote® tarafından sağlanmaktadır. Gracenote, müzik tanıma teknolojisi ve ilgili içeriği sağlama açısından endüstri standardıdır. Daha fazla bilgi edinmek için, www.gracenote.com adresini ziyaret edebilirsiniz. Gracenote, Inc. tarafından sağlanan CD, DVD, Blu-ray Disc ile müzik ve videoyla ilgili verilerin telif hakkı © 2000 yılından beri Gracenote'a aittir. Gracenote Yazılımının telif hakkı © 2000 yılından beri Gracenote'a aittir. Bu ürün ve hizmet, Gracenote şirketine ait bir veya daha fazla patente tabidir. Geçerli Gracenote patentlerinin ayrıntılı olmayan bir listesi için Gracenote web sitesini ziyaret edebilirsiniz. Gracenote, CDDB, MusicID, MediaVOCS, Gracenote logosu ve logo işareti ile "Powered by Gracenote" logosu ABD'de ve/veya diğer ülkelerde Gracenote'un tescilli ticari markaları veya ticari markalarıdır.



- Wi-Fi®, Wi-Fi Protected Access® ve Wi-Fi Alliance®, Wi-Fi Alliance'in tescilli ticari markalarıdır.
- WPA™, WPA2™ ve Wi-Fi Protected Setup™, Wi-Fi Alliance'in markalarıdır.
- "PhotoTV HD" ve "PhotoTV HD" logosu Sony Corporation'in ticari markalarıdır.
- MPEG Layer-3 ses kodlama teknolojisinin ve patentlerin lisansı Fraunhofer IIS ve Thomson'dan alınmıştır.
- Bu ürün, Verance Corporation'dan alınan lisans kapsamında tescilli teknoloji içermektedir ve ABD Patenti 7,369,677 ile diğer ABD'de ve dünya çapında yayınlanmış ve beklemekte olan patentlerin yanı sıra söz konusu teknolojinin belirli yönleri için telif hakkı ve ticari sır korumasıyla korunmaktadır. Cinavia, Verance Corporation'ın ticari markasıdır. Telif Hakkı 2004-2010 Verance Corporation. Tüm hakları Verance'a aittir. Tersine mühendislik veya sökmek yasaktır.
- iPhone, iPod, iPod classic, iPod nano ve iPod touch, Apple Inc. şirketinin ABD'de ve diğer ülkelerde kayıtlı ticari markalarıdır.



- "Made for iPod" ve "Made for iPhone" ifadeleri bir elektronik aksesuarın özellikle iPod veya iPhone'a bağlanmak üzere tasarlandığını ve aksesuarın Apple performans standartlarını karşılayacağını geliştirici tarafından onaylandığı anlamına gelir. Apple, bu cihazın çalışmasından

veya güvenlik ve düzenleme standartlarına uyumluluğundan sorumlu değildir. Bu aksesuarın iPod veya iPhone ile birlikte kullanılması kablolu bağlantı performansını etkileyebilir.

- Windows Media, Microsoft Corporation'ın Amerika Birleşik Devletleri ve/veya diğer ülkelerdeki tescilli ticari markası veya ticari markasıdır. Bu ürün, Microsoft'un belirli fikri mülkiyet haklarına tabi teknoloji içermektedir. Bu teknolojinin, Microsoft'tan ilgili lisanslar alınmadan bu ürün dışında kullanılması veya dağıtılması yasaktır. İçerik sahipleri, telif hakkıyla korunan içerikler dahil, fikri mülkiyetlerini korumak için Microsoft® PlayReady™ içerik erişim teknolojisini kullanmaktadır. Bu cihaz, PlayReady korumalı içeriğe ve/veya WMDRM korumalı içeriğe erişim için PlayReady teknolojisini kullanmaktadır. Cihaz, içerik kullanımına ilişkin kısıtlamaları gerektiği gibi uygulanmasını sağlayamazsa, içerik sahipleri Microsoft'tan cihazın PlayReady korumalı içerikleri kullanma yetkisini iptal etmesini talep edebilirler. İptal işlemi, korunmayan içeriği veya başka içerik erişim teknolojileri tarafından korunan içeriği etkilemez. İçerik sahipleri, sağladıkları içeriği erişim için PlayReady yazılımının sürümünü yükseltmemizi isteyebilir. Sürüm yükseltme işlemini reddederseniz, sürüm yükseltme gerektiren içeriği erişemezsiniz.
- DLNA®, DLNA Logosu ve DLNA CERTIFIED™, Digital Living Network Alliance kuruluşunun ticari markaları, hizmet markaları veya belgelendirme markalarıdır.
- Opera Software ASA tarafından üretilen Opera® Tarayıcı. Telif Hakkı 1995-2010 Opera Software ASA. Tüm hakları saklıdır.

- Tüm diğer ticari markalar ilgili sahiplerine aittir.
- Diğer sistem ve ürün adları, genellikle üreticilerin ticari markaları veya tescilli ticari markalarıdır. Bu belgede ™ ve ® işaretleri kullanılmamıştır.

Son Kullanıcı Lisans Bilgileri

Gracenote® Son Kullanıcı Lisans Anlaşması

Bu uygulama veya cihaz, Emeryville, Kaliforniya'da bulunan Gracenote, Inc. ("Gracenote") tarafından üretilen yazılım içermektedir. Gracenote'un ürettiği yazılım ("Gracenote Yazılımı"), bu uygulamanın, disk ve/veya dosya tanıma işlemi yapması ve çevrimiçi sunucularda ya da yerleşik veritabanlarında (toplu olarak, "Gracenote Sunucuları") bulunan ad, sanatçı, parça ve başlık bilgileri ("Gracenote Verileri") gibi müzikle ilgili bilgileri almasının yanı sıra başka işlevler de yapmasını sağlar. Gracenote Verilerini yalnızca bu uygulamanın veya cihazın amaçlanan Son Kullanıcı işlevleri aracılığıyla kullanabilirsiniz.

Gracenote Verilerini, Gracenote Yazılımını ve Gracenote Sunucularını yalnızca kendi kişisel, ticari olmayan kullanımınıza yönelik olarak kullanacağınızı kabul ediyorsunuz. Gracenote Yazılımını veya herhangi bir Gracenote Verisini herhangi bir üçüncü tarafa tahsis etmemeyi, aktarmamayı veya göndermemeyi ve bunların kopyasını vermemeyi kabul ediyorsunuz. BURADA AÇIKÇA İZİN VERİLENLER HARİÇ, GRACENOTE VERİLERİNİ, GRACENOTE YAZILIMINI VEYA GRACENOTE SUNUCULARINI KULLANMAMAYI VEYA İSTİSMAR ETMEMEYİ KABUL EDİYORSUNUZ.

Bu kısıtlamaları ihlal ederseniz Gracenote Verilerini, Gracenote Yazılımını ve Gracenote Sunucularını kullanmanız için verilen münhasır olmayan lisansınızın feshedileceğini kabul ediyorsunuz. Lisansınız feshedilirse Gracenote Verileri, Gracenote Yazılımı ve Gracenote Sunucularına ilişkin her türlü kullanımı durduracağınızı kabul ediyorsunuz. Gracenote, tüm

mülkiyet hakları dahil, Gracenote Verileri, Gracenote Yazılımı ve Gracenote Sunucularındaki tüm haklarını saklı tutar. Gracenote'un, hiçbir koşul altında, verdiğiniz herhangi bir bilgi için size herhangi bir ödeme yapma yükümlülüğü bulunmayacaktır. Gracenote, Inc. şirketinin, bu Anlaşma kapsamındaki haklarını size karşı doğrudan kendi adına kullanabileceğini kabul ediyorsunuz.

Gracenote hizmeti, istatistiksel amaçlarla soruları izlemek için benzersiz bir tanımlayıcı kullanır. Rastgele atanan sayısal tanımlayıcının amacı, Gracenote hizmetine kim olduğunuzu bilmeksizin soruları sayma olanağı tanımaktır. Daha fazla bilgi için, Gracenote hizmetine ait Gracenote Gizlilik Politikasının bulunduğu web sayfasına bakın.

Gracenote Yazılımı ile Gracenote Verilerinin her ögesinin lisansı size "OLDUĞU GİBİ" verilmiştir. Gracenote, Gracenote Sunucularındaki herhangi bir Gracenote Verisiyle ilgili olarak açık veya zımni hiçbir beyanda veya garantide bulunmaz. Gracenote, yeterli gördüğü herhangi bir nedenle, Gracenote Sunucularından veri silme veya veri kategorilerini değiştirme hakkını saklı tutar. Gracenote Yazılımının veya Gracenote Sunucularının hatasız olduğuna veya Gracenote Yazılımının veya Gracenote Sunucularının kesintisiz olarak çalışacağına ilişkin hiçbir garanti verilmez. Gracenote size, gelecekte sağlayabileceği yeni, gelişmiş veya ek veri türlerini ya da kategorilerini sunmakla yükümlü değildir ve verdiği hizmetleri istediği zaman durdurmakta serbesttir.

GRACENOTE, ZİMNİ SATILABİLİRLİK, BELİRLİ BİR AMACA UYGUNLUK, MARKA VE İHLAL ETMEME GARANTİLERİ DAHİL ANCAK BUNLARLA SINIRLI OLMAMAK KAYDIYLA HER TÜRLÜ AÇIK

VEYA ZİMNİ GARANTİYİ
REDDER. GRACENOTE,
GRACENOTE YAZILIMINI
VEYA HERHANGİ BİR
GRACENOTE SUNUCUSUNU
KULLANDIĞINIZDA
ALACAĞINIZ SONUÇLARI
GARANTİ ETMEZ.
GRACENOTE HİÇBİR
DURUMDA, DOLAYLI VEYA
ARIZİ HASARLARDAN YA DA
KAR VEYA GELİR
KAYIPLARINDAN SORUMLU
TUTULAMAZ.

© Gracenote, Inc. 2009

**REAL SON KULLANICI
ANLAŞMASI (Yalnızca Singapur,
Çin, Tayland ve Tayvan
modelleri)**

1. Son kullanıcıların Real tarafından geliştirilen yazılımların içeriğini anlamak için değiştirme, dönüştürme, tersine mühendislik, kaynak koda dönüştürme, sökme işlemi yapması veya başka araçlar kullanması ya da başka şekilde, bu kısıtlamanın yürürlükteki yasalar tarafından açıkça yasaklandığı ölçü hariç yazılımın işlevlerini çoğaltması yasaktır.
2. Real, zımnî satılabilirlik veya özel bir amaca uygunluk garantileri ya da koşulları gibi tüm açık veya zımnî garantileri ve koşulları; ayrıca, kar veya yedek sistem kayıpları dahil ancak bunlarla sınırlı olmamak kaydıyla her türlü özel, arızî ve dolaylı hasara ilişkin yükümlülüğü etkili biçimde reddeder.

Bu Kullanım Talimatları Hakkında

- Bu Kullanım Talimatlarındaki yönergeler uzaktan kumandadaki kontrolleri açıklamaktadır. Uzaktan kumandadakilerle aynı veya benzer ada sahip olmaları durumunda birim üzerinde bulunan kontrolleri de kullanabilirsiniz.
- Bu kılavuzda “disk” kelimesi, metin veya resimlerle aksi belirtilmediği sürece genel olarak BD, DVD, Super Audio CD veya CD'ler için kullanılmaktadır.
- Bu kılavuzdaki talimatlar BDV-E690, BDV-E490, BDV-E290 ve BDV-E190 modellerine yöneliktir. BDV-E690 gösterim amaçlarıyla kullanılan modeldir. Kullanımdaki her türlü fark, örneğin “yalnızca BDV-E690” gibi metinlerde açıkça belirtilmiştir.
- Bazı resimler kavramsal çizimler olarak sunulmuştur ve gerçek ürünlerden farklı olabilir.
- TV ekranında görüntülenen öğeler, bölgeye bağlı olarak değişiklik gösterebilir.
- Varsayılan ayarın altı çizilidir.

İçindekiler

Bu Kullanım Talimatları Hakkında	6
Ambalajın Açılması	8
Parça ve Kontrol Dizini	12

Başlarken

Adım 1: Sistemin Kurulumu	16
2. Adım: Sistemin Bağlanması	16
Hoparlörlerin bağlanması	16
TV'nin bağlanması	17
Diğer bileşenlerin (Set üstü cihaz vb.) bağlanması	18
Antenin bağlanması	19
3. Adım: Ağ Bağlantısına Hazırlanma	19
4. Adım: Kolay Kurulumun Yapılması	21
5. Adım: Kaynağın Seçilmesi	22
6. Adım: Surround Sesin Keyfini Çıkarma	22

Oynatma

Disk Oynatma	24
Bir USB Cihazından Oynatma	25
iPod/iPhone'un keyfini çıkarma	25
Bir Ağ üzerinden oynatma	27
Mevcut Seçenekler	29

Ses Ayarı

Ses Biçiminin, Çok Dilli Parçaların veya Kanalın Seçilmesi	32
Multipleks Yayın Sesi Dinleme	32

Radyo

Radyo dinleme	33
Radyo Veri Sistemi'nin (RDS) kullanılması	34

Diğer İşlemler

“BRAVIA” Sync İçin HDMI Kontrolü İşlevinin Kullanılması	35
Hoparlörlerin Ayarlanması	35
Uyku Zamanlayıcısının kullanılması	37
Birimdeki Düğmelerin Devre Dışı Bırakılması	37
TV'nizin Cihazla Birlikte Verilen Uzaktan Kumandayla Kontrol Edilmesi	37

Ön Panel Ekranının Parlaklığının Değiştirilmesi	38
Bekleme Modunda Güç Tasarrufu	38
Web Sitelerinde Gezinme	38

Ayarlar ve Düzenlemeler

Kurulum Ekranının Kullanılması	41
[Network Update] (Ağ Güncellemesi)	41
[Screen Settings] (Ekran Ayarları)	42
[Audio Settings] (Ses Ayarları)	43
[BD/DVD Viewing Settings] (BD/DVD Görüntüleme Ayarları)	44
[Parental Control Settings] (Ebeveyn Denetimi Ayarları)	45
[Music Settings] (Müzik Ayarları)	45
[System Settings] (Sistem Ayarları)	45
[Network Settings] (Ağ Ayarları)	46
[Easy Setup] (Kolay Kurulum)	47
[Resetting] (Sıfırlama)	47

Ek Bilgiler

Önlemler	48
Disklerle ilgili notlar	49
Sorun Giderme	50
Oynatılabilir Diskler	54
Oynatılabilir Dosya Türleri	55
Desteklenen Ses Biçimleri	56
Teknik Özellikler	56
Dil Kodu Listesi	58
Dizin	59

Ambalajın Açılması

BDV-E690

- Ön hoparlörler (2)

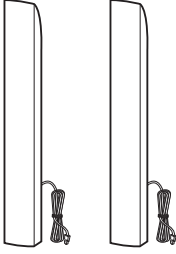

- Surround hoparlörler (2)

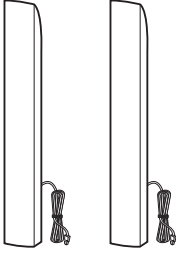

- Orta hoparlör (1)

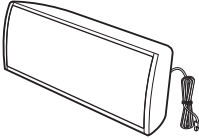

- Subwoofer (1)

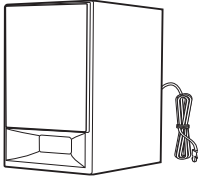

- Hoparlör alt kapakları (4)



- Tabanlar (4)



- Ön ve surround hoparlörlerin alt parçaları (4)

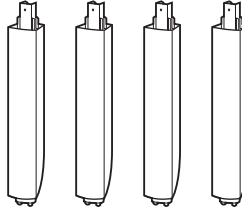

- Vidalar (16)

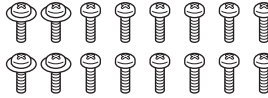

- FM kablo anteni (1)



- Uzaktan kumanda (1)

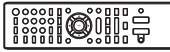

- R6 (AA boyutu) piller (2)



- Yüksek Hızlı HDMI kablosu (1) (Yalnızca Hindistan, Orta Doğu, Singapur ve Tayland modelleri)

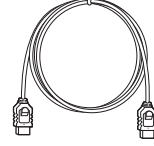

- iPod/iPhone için bağlantı istasyonu (TDM-iP30) (1) (Yalnızca Avrupa ve Avustralya modelleri)

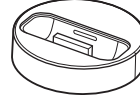

- USB kablosu (1) (Yalnızca Avrupa ve Avustralya modelleri)



- Video kablosu (1) (Yalnızca Avrupa ve Avustralya modelleri)



- Kullanım Talimatları (Yalnızca Avustralya, Hindistan, Orta Doğu, Singapur ve Tayland modelleri)

- Hızlı Kurulum Kılavuzu

- Hoparlör Kurulum Kılavuzu

- Başvuru Kılavuzu (Yalnızca Avrupa modelleri)

BDV-E490

- Ön hoparlörler (2)

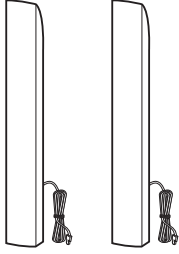

- Surround hoparlörler (2)

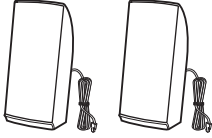

- Orta hoparlör (1)

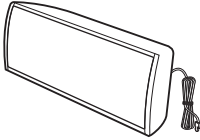

- Subwoofer (1)

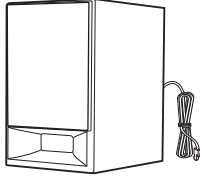

- Hoparlör alt kapakları (2)



- Tabanlar (2)



- Ön hoparlörlerin alt parçaları (2)

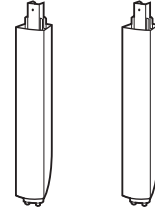

- Vidalar (8)

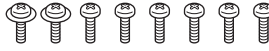

- FM kablo anteni (1)



veya



- Uzaktan kumanda (1)

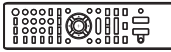

- R6 (AA boyutu) piller (2)



- Yüksek Hızlı HDMI kablosu (1) (Yalnızca Hindistan, Orta Doğu, Çin, Tayland ve Tayvan modelleri)

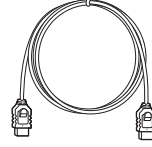

- iPod/iPhone için bağlantı istasyonu (TDM-iP30) (1) (Yalnızca Avrupa modelleri)

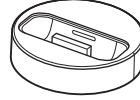

- USB kablosu (1) (Yalnızca Avrupa modelleri)



- Video kablosu (1) (Yalnızca Avrupa modelleri)



- Kullanım Talimatları (Yalnızca Hindistan, Orta Doğu, Singapur, Çin, Tayland ve Tayvan modelleri)

- Hızlı Kurulum Kılavuzu

- Hoparlör Kurulum Kılavuzu

- Başvuru Kılavuzu (Yalnızca Avrupa modelleri)

BDV-E290

- Ön hoparlörler (2)

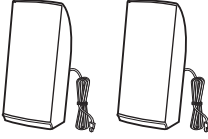

- Surround hoparlörler (2)

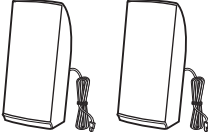

- Orta hoparlör (1)

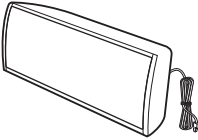

- Subwoofer (1)

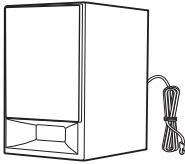

- FM kablo anteni (1)

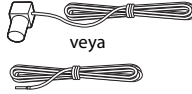

- Uzaktan kumanda (1)

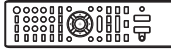

- R6 (AA boyutu) piller (2)



- Yüksek Hızlı HDMI kablosu (1) (Yalnızca Hindistan, Orta Doğu, Çin, Tayland ve Tayvan modelleri)

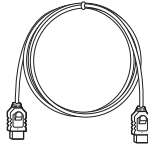

- iPod/iPhone için bağlantı istasyonu (TDM-iP30) (1) (Yalnızca Avrupa, Avustralya ve Güney Afrika modelleri)

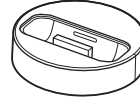

- USB kablosu (1) (Yalnızca Avrupa, Avustralya ve Güney Afrika modelleri)



- Video kablosu (1) (Yalnızca Avrupa, Avustralya ve Güney Afrika modelleri)



- Kullanım Talimatları (Yalnızca Avustralya, Güney Afrika, Hindistan, Orta Doğu, Singapur, Çin, Tayland ve Tayvan modelleri)
- Hızlı Kurulum Kılavuzu
- Hoparlör Kurulum Kılavuzu
- Başvuru Kılavuzu (Yalnızca Avrupa modelleri)

BDV-E190

- Ön hoparlörler (2)

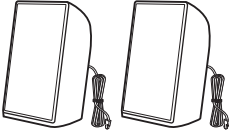

- Surround hoparlörler (2)

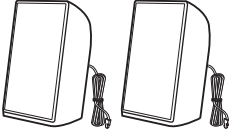

- Orta hoparlör (1)

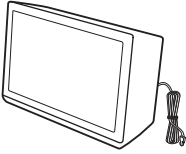

- Subwoofer (1)

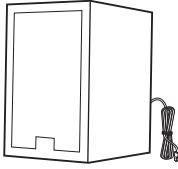

- Ayak altlıkları (2)

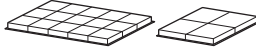

- FM kablo anteni (1)



veya



- Uzaktan kumanda (1)

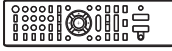

- R6 (AA boyutu) piller (2)



- Video kablosu (1) (Yalnızca Avrupa, Avustralya ve Güney Afrika modelleri)



- Yüksek Hızlı HDMI kablosu (1) (Yalnızca Singapur modelleri)

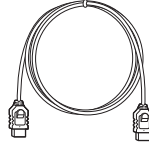

- Kullanım Talimatları (Yalnızca Avustralya, Güney Afrika ve Singapur modelleri)
- Hızlı Kurulum Kılavuzu
- Hoparlör Kurulum Kılavuzu
- Başvuru Kılavuzu (Yalnızca Avrupa modelleri)

Parça ve Kontrol Dizini

Daha fazla bilgi için parantez içinde gösterilen sayfalara bakın.

Ön panel

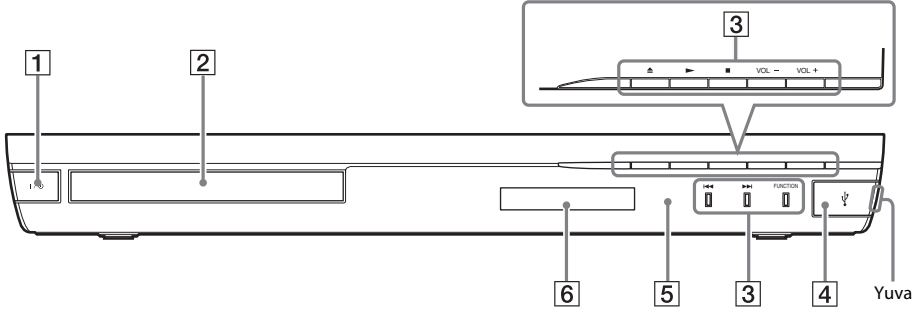

- 1 **I/O (açık/beklemede)**
Birimi açar veya bekleme moduna geçirir.
- 2 **Disk tepsisi (sayfa 24)**
- 3 **Oynatma işlemi düğmeleri**
▲ (açma/kapatma)
▶ (oynatma)
■ (durdurma)
VOL +/-
◀◀/▶▶ (önceki/sonraki)
FUNCTION (sayfa 22)
Oynatma kaynağını seçer.
- 4 **↔ (USB) bağlantı noktası (sayfa 25)**
Yuvanın içinde tırnaklarınızdan birini kullanarak kapağı açın.
- 5 **[] (uzaktan kumanda sensörü)**
- 6 **Ön panel ekranı**

Ön panel ekranı

Ön panel ekranındaki gösterimler hakkında

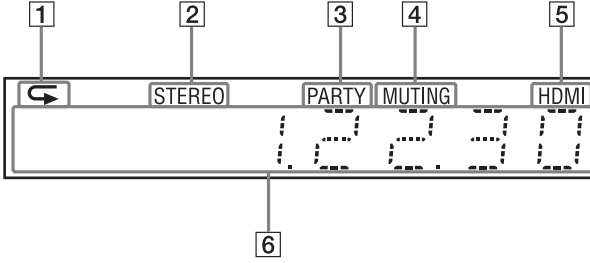

- 1 Tekrar oynatma etkinleştirildiğinde yanar.
- 2 Stereo ses alındığında yanar. (Yalnızca radyo)
- 3 Sistem oynatma işlemini PARTY STREAMING işleviyle gerçekleştirdiğinde yanar.
- 4 Sessiz işlevi açık olduğunda yanar.
- 5 HDMI (OUT) jakı, HDMI veya DVI (Digital Visual Interface) girişine sahip HDCP (High-bandwidth Digital Content Protection) uyumlu bir cihaza doğru bir şekilde takıldığında yanar.
- 6 Sistem durumuyla ilgili radyo frekansı vb. bilgileri görüntüler.
DISPLAY düğmesine bastığınızda, işlev "TV" olarak ayarlıyken akış bilgileri/kod çözme durumu görüntülenir. Akış bilgileri/kod çözme durumu, akışa veya kodu çözülen öğeye bağlı olarak görünmeyebilir.

Arka panel

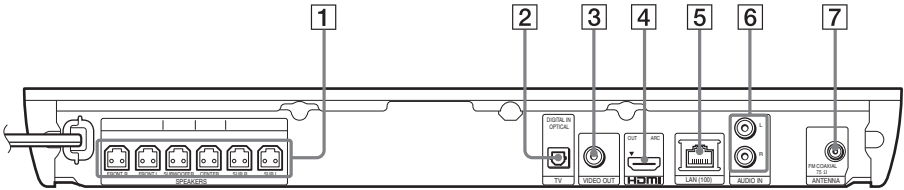

- 1 SPEAKERS jakları (sayfa 16)
- 2 TV (DIGITAL IN OPTICAL) jakı (sayfa 17)
- 3 VIDEO OUT jakı (sayfa 17)
- 4 HDMI (OUT) jakı (sayfa 17)
- 5 LAN (100) terminali (sayfa 19)
- 6 AUDIO (AUDIO IN L/R) jakları (sayfa 18)
- 7 ANTENNA (FM COAXIAL 75Ω) jakı (sayfa 19)

Uzaktan Kumanda

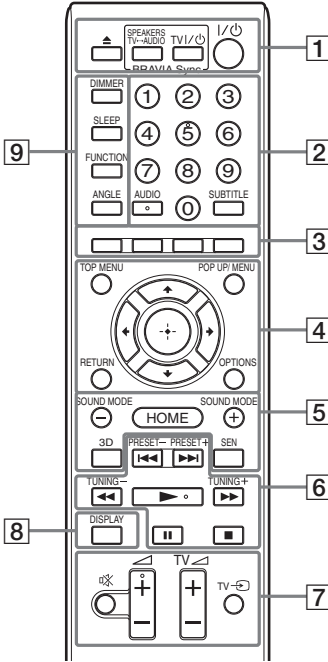

5 sayısında, AUDIO, \triangleleft + ve \trianglerightarrow düğmelerinde nokta şeklinde bir çıkıntı bulunur. Uzaktan kumandayı kullanırken bu nokta şeklindeki çıkıntıyı referans alabilirsiniz.

- **TV** : TV işlemleri için (Ayrıntılar için bkz. “TV'nizin Cihazla Birlikte Verilen Uzaktan Kumandayla Kontrol Edilmesi” (sayfa 37).)

1 **▲ (açma/kapatma)**

SPEAKERS TV↔AUDIO

TV sesi çıkışının, sistemin hoparlörlerinden mi yoksa TV'nin hoparlörlerinden mi alınacağını seçer. Bu işlev yalnızca [Control for HDMI]'ı (HDMI Kontrolü) [On] (Açık) olarak ayarladığınızda çalışır (sayfa 45).

TV I/O (açma/bekleme) (sayfa 37) **TV**

TV'yi açar veya bekleme moduna geçirir.

I/O (açma/bekleme) (sayfa 21, 33)

Sistemi açar veya bekleme moduna geçirir.

2 **Sayı düğmeleri (sayfa 33, 37)**

Başlık/bölüm numaralarını, kayıtlı istasyon numarasını vb. girer.

AUDIO (sayfa 32)

Ses biçimini/parçayı seçer.

SUBTITLE

Bir BD-ROM/DVD VIDEO'da birden fazla dilde altyazı kayıtlı olduğunda, altyazı dilini seçer.

3 **Renkli düğmeler (kırmızı/yeşil/sarı/mavi)**

Bazı BD menülerindeki öğeleri seçmek için kullanılan kısayol tuşları (BD'lerdeki interaktif Java işlemleri için de kullanılabilir).

4 **TOP MENU**

BD veya DVD'lerin Üst Menüsunü açar veya kapatır.

POP UP/MENU

BD-ROM Açılır Menüsunü veya DVD menüsunü açar veya kapatır.

OPTIONS (sayfa 22, 29, 38)

TV ekranında veya ön panel ekranında seçenekler menüsunü görüntüler. (Konum, seçilen işleve göre farklılık gösterir.)

RETURN

Önceki ekrana döner.

←/↑/↓/→

Vurguyu görüntülenen bir öğeye taşır.

+ (**gir**)

Seçilen öğeyi girer.

5 **SOUND MODE +/- (sayfa 22)**

Ses modunu seçer.

HOME (sayfa 21, 33, 35, 38, 41)

Sistemin ana menüsunü girer veya bu menüden çıkar.

3D

3B uyumlu bir cihaza bağlandığında 2B içeriği simülasyonlu 3B içeriğe dönüştürür.

SEN

Çevrimiçi “Sony Entertainment Network™” hizmetine erişir.

6 Oynatma işlemi düğmeleri

Bkz. "Oynatma" (sayfa 24).

◀◀/▶▶ (önceki/sonraki)

Önceki/sonraki bölüme, parçaya veya dosyaya atlar.

◀◀/▶▶ (hızlı/yavaş/kareyi dondur)

Oynatma sırasında diski hızlı geri/ileri sarar. Düğmeye her bastığımızda, arama hızı değişir.

Duraklatma modunda bir saniyeden uzun süreyle basıldığında ağır çekim oynatma işlevini etkinleştirir. Duraklatma modunda basıldığında, bir seferde bir kare oynatır.

Not

- Blu-ray 3B Disk oynatma işlemi sırasında, ağır çekim geriye doğru oynatma ve tek kare geriye doğru oynatma özellikleri kullanılamaz.

▶ (oynatma)

Oynatma işlemi başlatır veya yeniden başlatır (oynatmaya devam eder). Sistem açıkken ve "BD/DVD" işlevine ayarlandığında, Tek Tuşla Oynatma (sayfa 35) özelliğini etkinleştirir.

|| (duraklatma)

Oynatma işlemi duraklatır veya yeniden başlatır.

■ (durdurma)

Oynatma işlemi durdurur ve durma noktasını hafızaya alır (süzdürme noktası). Bir başlık/parça için oynatma işlemi süzdürme noktası, oynatmış olduğunuz son nokta veya bir resim klasöründeki son resimdir.

Radyoyu kullanma düğmeleri

Bkz. "Radyo" (sayfa 33).

PRESET +/-

TUNING +/-

7 🔇 (sessiz)

Sesi geçici olarak kapatır.

🔊 (ses düzeyi) +/- (sayfa 33)

Ses düzeyini ayarlar.

TV 📺 (ses düzeyi) +/- TV

TV ses düzeyini ayarlar.

TV 📺 (TV girişi) TV

TV giriş kaynağını TV ile diğer giriş kaynakları arasında değiştirir.

8 DISPLAY (sayfa 24, 27, 38)

Oynatma ve web'de gezinme bilgilerini TV ekranında görüntüler.

Kayıtlı radyo istasyonu, frekans vb.'yi ön panele ekranlarda görüntüler.

9 DIMMER

Ön panel ekranının parlaklığını 2 düzeyden birine ayarlar.

SLEEP (sayfa 37)

Uyku zamanlayıcısını ayarlar.

FUNCTION (sayfa 22, 33)

Oynatma kaynağını seçer.

ANGLE

Bir BD-ROM/DVD VIDEO'ya birden fazla açılı kayıtlı olduğunda, diğer görüntüleme açılımlarına geçer.

Başlarken

Adım 1: Sistemin Kurulumu

Sistemin konumlandırılması

Sistemi, aşağıdaki resme bakarak kurun.

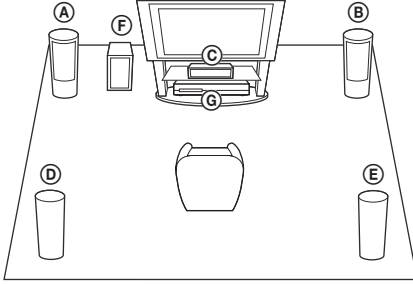

- A Ön hoparlör (L (sol))
- B Ön hoparlör (R (sağ))
- C Orta hoparlör
- D Surround hoparlör (L (sol))
- E Surround hoparlör (R (sağ))
- F Subwoofer
- G Birim

Not

- Yüzeyin lekelenmesine ya da renginin bozulmasına neden olabileceklerinden, hoparlörleri ve/veya hoparlörlerin takılı olduğu ayakları özel işleme tabi tutulmuş (balmumu kaplama, yağlama, cilalama vb.) yüzeylere yerleştirirken dikkatli olun.
- Hoparlöre yaslanmayın veya asılmayın; düşmesine yol açabilirsiniz.

Düğü

- Hoparlörleri duvara monte edebilirsiniz. Ayrıntılar için, cihazla birlikte verilen "Hoparlör Kurulum Kılavuzu"na bakın.

2. Adım: Sistemin Bağlanması

Tüm diğer bağlantılar yapılanaya kadar, birimin AC güç kablosunu (şebeke kablosu) prize (şebeke) takmayın.

Hoparlörleri monte etmek için, ürünle birlikte verilen "Hoparlör Kurulum Kılavuzu"na bakın. (Yalnızca BDV-E690/BDV-E490)

Not

- Ses kontrollü başka bir bileşen bağladığınızda, diğer bileşenlerin ses düzeyini, sesin bozulmayacağı bir düzeye düşürün.

Hoparlörlerin bağlanması

Hoparlör kablolarını, birimin SPEAKERS jaklarının renkleriyle eşleşecek şekilde takın. Birime bağlarken, konnektörü tık sesi gelene kadar sokun.

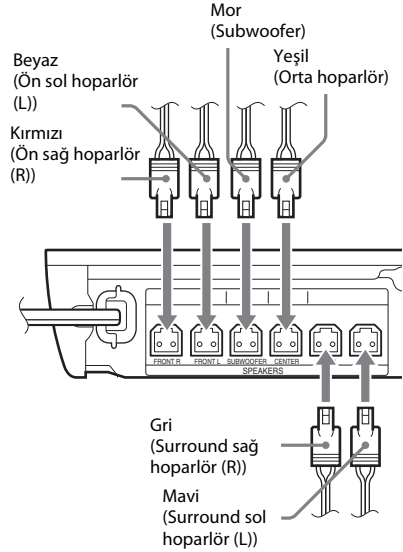





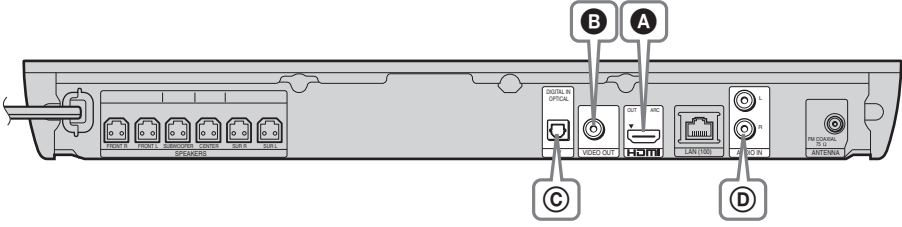

TV'nin bağlanması

TV'nizdeki giriş jaklarına göre aşağıdaki bağlantı yöntemlerinden birini seçin.



Video bağlantıları

<p>A</p> 	<p>HDMI kablosu¹⁾ (yalnızca Hindistan, Orta Doğu, Singapur, Çin, Tayland ve Tayvan modelleriyle birlikte verilir)</p> 	<p>HDMI IN (ARC)²⁾ veya HDMI IN</p> <p>Yüksek kalite</p> 
<p>B</p> 	<p>Video kablosu (yalnızca Avrupa, Avustralya ve Güney Afrika BDV-E190 modelleriyle birlikte verilir³⁾)</p> 	<p>INPUT VIDEO</p> <p>Standart kalite</p> 





¹⁾ Yüksek Hızlı HDMI kablosu

²⁾ TV'nizin HDMI IN jakı ARC (Ses Dönüş Kanalı) işleviyle uyumluysa, bir HDMI kablosu bağlantısı da TV'den bir dijital ses sinyali gönderebilir. Ses Dönüş Kanalı işlevini ayarlamak için, bkz. [Audio Return Channel] (Ses Dönüş Kanalı) (sayfa 45).

³⁾ Cihazla birlikte verilen video kablosu iPod/iPhone Bağlantı İstasyonunun bağlanması için kullanılır. (Yalnızca Avrupa, Avustralya ve Güney Afrika BDV-E690/BDV-E490/BDV-E290 modelleri)

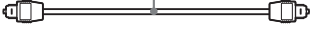
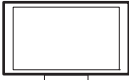
Ses bağlantıları

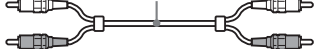
Sistemi TV'nin ARC işleviyle uyumlu olan HDMI jakına bağlamazsanız, TV sesini sistemin hoparlörlerinden dinlemek için uygun bir ses bağlantısı yapın.

<p>C</p> 	<p>Dijital optik kablo (cihazla birlikte verilmemiştir)</p> 	<p>DIGITAL OUT OPTICAL</p> <p>Yüksek kalite</p> 
<p>D</p> 	<p>Ses kablosu (cihazla birlikte verilmemiştir)</p> 	<p>L R AUDIO OUTPUT</p> <p>Standart kalite</p> 

Diğer bileşenlerin (Set üstü cihaz vb.) bağlanması

Sistemi, aşağıdaki gibi sistemden ve diğer bileşenden gelen video sinyalleri TV'ye, bileşenden gelen ses sinyalleri ise sisteme gönderilecek şekilde bağlayın.

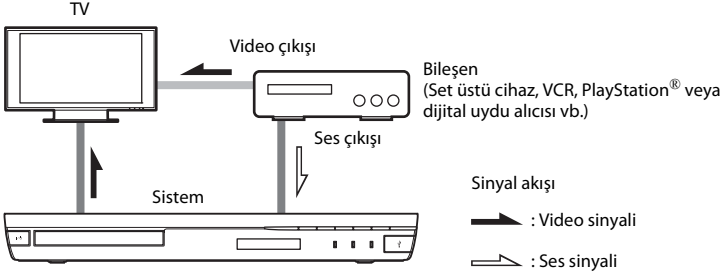

Bileşenin jak türüne göre aşağıdaki bağlantı yöntemlerinden birini seçin.

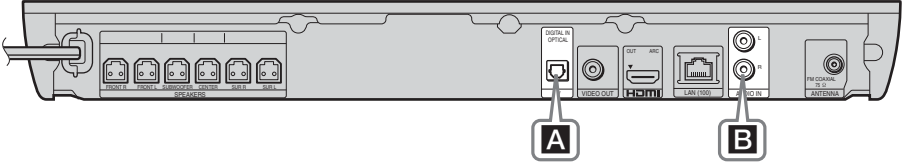

A



Dijital optik kablo (cihazla birlikte verilmemiştir)



Yüksek kalite

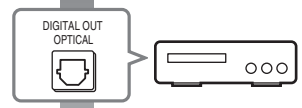

B



Ses kablosu (cihazla birlikte verilmemiştir)

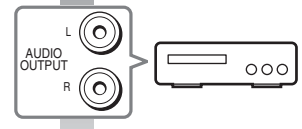
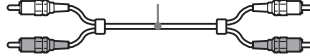

Standart kalite

Not

- Yukarıdaki bağlantılardan birini yaparsanız, [System Settings] (Sistem Ayarları) bölümündeki [HDMI Settings]'de (HDMI Ayarları) [Control for HDMI]'i (HDMI Kontrolü) [Off] (Kapalı) olarak ayarlayın (sayfa 45).
- **B** bağlantısı için "AUDIO" işlevini seçerek bileşenin sesinin keyfini çıkarabilirsiniz.

Antenin bağlanması

Birimin arka paneli

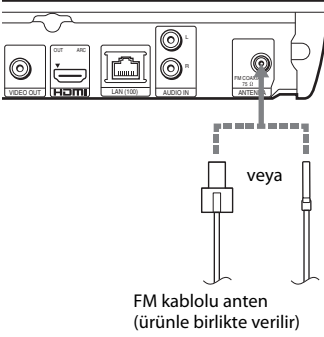

Not

- FM kablo antenini tamamen uzattığınızdan emin olun.
- FM kablolu anteni bağladıktan sonra, anteni mümkün olduğunca yatay konumda tutun.

İpucu

- FM sinyali alışı zayıfsa, 75 ohm'luk koaksiyel kablo (cihazla birlikte verilmemiştir) kullanarak birimi bir dış mekan FM antenine bağlayın.

3. Adım: Ağ Bağlantısına Hazırlanma

İpucu

- Sistemi ağınıza bağlamak için [Easy Network Settings]'i (Kolay Ağ Ayarları) yapın. Ayrıntılar için bkz. "4. Adım: Kolay Kurulumun Yapılması" (sayfa 21).

LAN (Yerel Alan Ağı) ortamınızı esas olarak yöntemi seçin.

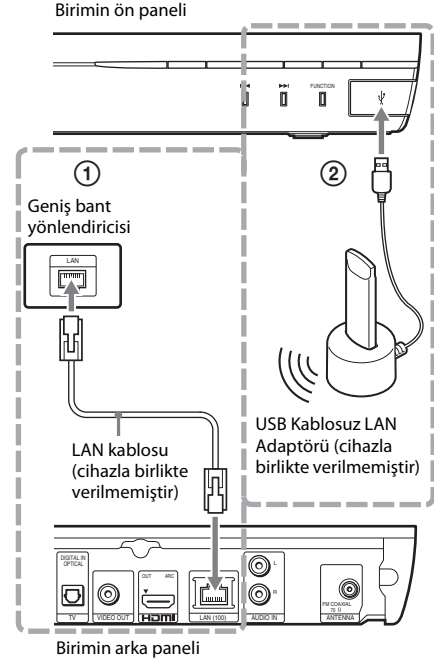

① Kablolu Kurulum

Birimin üzerindeki LAN (100) terminaline bağlamak için bir LAN kablosu kullanın.

İpucu

- Düz veya geçişli bir kaplamalı arabirim kablosu (LAN kablosu) önerilir.

② USB Kablosuz Kurulum

Kablosuz LAN Adaptörü üzerinden bir kablosuz LAN kullanın (yalnızca Sony UWA-BR100*). USB Kablosuz LAN Adaptörü bazı bölgelerde/ülkelerde bulunmayabilir.

* Kasım 2011'dan itibaren.

Uzatma kablosunu bağlamadan veya USB Kablosuz LAN Adaptörünü takmadan önce birimi kapatın. USB Kablosuz LAN Adaptörünü tabana taktıktan ve uzatma kablosunu (USB) bağlantı noktasına taktıktan sonra, birimi yeniden açın.

Ağ ayarlarını yapmadan önce

Kablosuz LAN yönlendiriciniz (erişim noktanız) Wi-Fi Protected Setup (WPS)-uyumluysa, ağ ayarlarını WPS düğmesiyle kolayca yapabilirsiniz.

Uyumlu değilse, önceden aşağıdaki bilgileri kontrol edin ve aşağıdaki boşluğa kaydedin.

- Ağınızı** tanımlayan ağ adı (SSID*).
- Kablosuz ağınızın güvenlik ayarları yapılmışsa, güvenlik anahtarı (WEP anahtarı, WPA anahtarı)**.

* SSID (Service Set Identifier - Hizmet Kümesi Tanımlayıcısı) belirli bir kablosuz ağı tanımlayan bir addir.

** SSID ve güvenlik anahtarıyla ilgili bilgileri almak için kablosuz LAN yönlendiricinizin ayarlarını kontrol etmeniz gerekir. Ayrıntılar için:

- aşağıdaki web sitesini ziyaret edin:

Avrupa'daki ve Rusya'daki müşteriler için:
<http://support.sony-europe.com/hub/hub.html>

Diğer ülkelerdeki/bölgelerdeki müşteriler için:
<http://www.sony-asia.com/section/support>

- kablosuz LAN yönlendicisiyle birlikte verilen talimat kılavuzuna bakın
- kablosuz LAN yönlendiricisinin üreticisine danışın

Kablosuz LAN güvenliği hakkında

Kablosuz LAN işleviyle sağlanan iletişim radyo dalgalarıyla gerçekleştirildiğinden, kablosuz sinyal dinlemeye açık olabilir. Bu sistem, kablosuz iletişimi korumak için çeşitli güvenlik işlevlerini desteklemektedir. Güvenlik ayarlarını ağ ortamınıza göre düzgün şekilde yapılandırmanızdan emin olun.

■ Güvenlik Yok

Ayarları kolayca yapabilmeye karşın, herhangi biri karmaşık araçlara gereksinim duymadan kablosuz iletişimi dinleyebilir veya kablosuz ağınıza izinsiz girebilir. Yetkisiz erişim veya verilerin ele geçirilme tehlikesi bulunduğunu unutmayın.

■ WEP

WEP, yabancıların iletişimi dinlemesini veya kablosuz ağınıza izinsiz girmesini önlemek için iletişimleri güvenli hale getirir. WEP, TKIP/AES'yi desteklemeyen eski cihazların bağlanmasını sağlayan eski bir güvenlik teknolojisidir.

■ WPA-PSK (TKIP), WPA2-PSK (TKIP)

TKIP, WEP teknolojisindeki eksikleri karşılamak amacıyla geliştirilen bir güvenlik teknolojisidir. TKIP, WEP teknolojisine göre daha yüksek seviyede güvenlik sağlar.

■ WPA-PSK (AES), WPA2-PSK (AES)

AES, WEP ve TKIP teknolojilerinden farklı bir gelişmiş güvenlik yöntemi kullanan bir güvenlik teknolojisidir.

AES, WEP veya TKIP'den daha yüksek bir güvenlik seviyesi sağlar.

4. Adım: Kolay Kurulumun Yapılması

4. Adımı gerçekleştirmeden önce

Tüm bağlantıların sıkı bir şekilde yapıldığından emin olun ve ardından AC güç kablosunu (şebeke kablosu) takın.

Sistemin temel ve ağ ayarlarını yapmak için aşağıdaki adımları izleyin.

Görüntülenen öğeler ülke modeline göre farklılık gösterir.

- 1 İki adet R6 (AA boyutu) pili (cihazla birlikte verilmiştir), pillerin üzerindeki ⊕ ve ⊖ uçlarını bölmenin içindeki işaretlerle eşleştirerek takın.

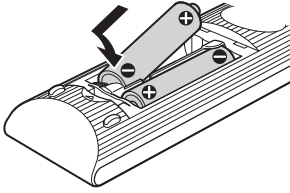

- 2 TV'yi açın.
 - 3 I/⏻ düğmesine basın.
 - 4 Giriş seçicisini sistemden gelen sinyal TV ekranında görüntülenecek şekilde değiştirin.
- OSD dilinin seçimi için Kolay Ayar Ekranı görünür.

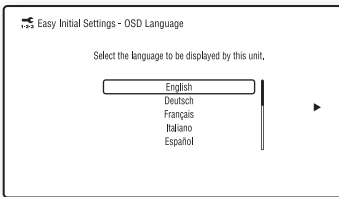

- 5 [Easy Initial Settings]'i (Kolay İlk Ayarlar) yapın. ←/↑/↓/→ ve ⊕ düğmelerini kullanarak temel ayarları yapmak için ekrandaki talimatları izleyin.

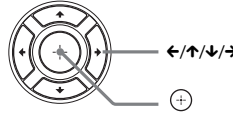

Bağlantı yöntemine bağlı olarak (sayfa 17), aşağıdaki ayarı yapın.

- HDMI kablo bağlantısı: Televizyon ekranında görüntülenen talimatları uygulayın.
- Video kablosu bağlantısı: Görüntünün düzgün şekilde gösterilmesi için [16:9] veya [4:3]'ü seçin.

- 6 [Easy Initial Settings]'i (Kolay İlk Ayarlar) tamamladıktan sonra, [Easy Network Settings]'i (Kolay Ağ Ayarları) yapın. [Easy Network Settings]'i (Kolay Ağ Ayarları) seçmek için ←/↑/↓/→ düğmesine, ardından ⊕ düğmesine basın.
- Kolay Ağ Ayarları ekranı görünür.

- 7 ←/↑/↓/→ ve ⊕ düğmelerini kullanarak ağ ayarlarını yapmak için ekrandaki talimatları izleyin.
- Sistem ağa bağlanamazsa bkz. "Ağ bağlantısı" (sayfa 53) veya "Kablosuz LAN bağlantısı" (sayfa 53).

Kolay İlk Ayarlar/Kolay Ağ Ayarları ekranını yeniden görüntülemek için

- 1 HOME düğmesine basın.
- TV ekranında ana menü görüntülenir.
- 2 [Setup]'i (Kurulum) seçmek için ←/→ düğmesine basın.
 - 3 [Easy Setup]'i (Kolay Kurulum) seçmek için ↑/↓ düğmesine, ardından ⊕ düğmesine basın.
 - 4 Ayarı seçmek için ↑/↓ düğmesine, ardından ⊕ düğmesine basın.
- [Easy Initial Settings] (Kolay İlk Ayarlar)
 - [Easy Network Settings] (Kolay Ağ Ayarları)

Kolay İlk Ayarlar/Kolay Ağ Ayarları ekranı görünür.

5. Adım: Kaynağı Seçilmesi

Oynatma kaynağını seçebilirsiniz.

İstedığınız işlev ön panel ekranında görüntüleninceye kadar FUNCTION düğmesine art arda basın.

FUNCTION düğmesine bir kez bastığımızda, ön panel ekranında mevcut işlev görüntülenir, ardından FUNCTION düğmesine her bastığımızda, işlev aşağıdaki gibi değişir.

“BD/DVD” → “USB” → “FM” → “TV” →
“AUDIO” → “BD/DVD” → ...

İşlev	Kaynak
“BD/DVD”	Sistem tarafından oynatılacak disk veya ağ cihazı
“USB”	🔌 (USB) bağlantı noktasına bağlı USB cihazı veya iPod/iPhone (sayfa 12)
“FM”	FM radyo (sayfa 33)
“TV”	Arka paneldeki TV (DIGITAL IN OPTICAL) jakına bağlı bileşen (TV vb.) veya arka paneldeki HDMI (OUT) jakına bağlı, Ses Dönüş Kanalı işleviyle uyumlu bir TV (sayfa 17)
“AUDIO”	Arka paneldeki AUDIO (AUDIO IN L/R) jaklarına bağlı bileşen (sayfa 18)

İpucu

Bazı işlevler FUNCTION, ⬆️/⬆️ ve ⊕ düğmelerine basılarak TV ekranı üzerinden değiştirilebilir.

6. Adım: Surround Sesin Keyfini Çıkarma

Önceki adımları gerçekleştirip oynatmaya başladıktan sonra, farklı türlerdeki ses kaynakları için tasarlanan önceden programlanmış ses modlarının keyfini kolayca çıkarabilirsiniz. Bu modlar, sinemalardaki heyecan verici ve güçlü sesi evinize getirir.

Ses modunun seçilmesi

Oynatma sırasında ön panel ekranında veya TV ekranında istediğiniz mod görüntüleninceye kadar SOUND MODE +/- düğmesine art arda basın.

Aşağıdaki öğeleri seçebilirsiniz. TV ekranında parantez içindeki metin ([--]), ön panel ekranında ise çift tırnak işareti içine alınmış metin (“--”) görünür.

Ses modu	Efekt
[Auto] (Otomatik) ("AUTO")	Sistem, ses efektini diske veya ses akışına göre oluşturmak için otomatik olarak [Movie] (Sinema) veya [Music] (Müzik) modunu seçer. <ul style="list-style-type: none"> • 2 kanallı kaynak: Sistem 2 kanallı kaynaklardan surround ses simülasyonu yapar ve sesi, 2 kanallı kaynağın sesini her hoparlörde çoğaltarak 5.1 kanal hoparlörlerinden verir. • Çok kanallı kaynak: Sistem, sesi kaynağın kanal sayısına bağlı olarak hoparlörlerden verir.
[Movie] (Sinema) ("MOVIE")	Sistem, film izlemek için optimize edilmiş sesi sağlar.
[Music] (Müzik) ("MUSIC")	Sistem, müzik dinlemek için optimize edilmiş sesi sağlar.
[Audio Enhancer] (Ses İyileştirici) ("ENHANCER")	Sistem, ses sıkıştırmayla kaybedilen sesi iyileştirerek 2 kanallı kaynakları optimize eder.
[Sports] (Spor) ("SPORTS")	Sistem, spor programlarını izlemek için optimize edilmiş ses sağlar.

Ses modu	Efekt
[Night] (Gece) ("NIGHT")	Geceleri yüksek sesleri kısarken konuşmaların netliğini koruyarak film izlemek için uygundur.
[2ch Stereo] (2 Kanallı Stereo) ("2CH ST.")	Sistem, ses biçimi veya kanal sayısından bağımsız olarak, sesi ön hoparlörlerden ve subwoofer'dan verir.
[Demo Sound] (Demo Sesi) ("DEMO SND")	Sistem, sunumlar vb. için uygun, dikkat çekici ses sağlar.

Seçenek menüsünden ses modunun seçilmesi

- 1 [Sound Mode]'u (Ses Modu) seçmek için OPTIONS ve ↑/↓ düğmelerine, ardından ⊕ düğmesine basın.**
- 2 Ses modunu seçmek için ↑/↓ düğmesine, ardından ⊕ düğmesine basın.**

Not

- Ses modu yalnızca [Sound Effect] (Ses Efekt), [Sound Mode On] (Ses Modu Açık) olarak ayarlandığında seçilebilir (sayfa 43). [Sound Effect] (Ses Efekt), [Sound Mode On]'dan (Ses Modu Açık) başka bir ayara getirildiğinde, ses modu ayarı uygulanmaz.

İpucu

- Çok kanallı çıktısındaki bir CD gibi 2 kanallı kaynağın keyfini çıkarmak için [Auto]'yu (Otomatik) veya [Sports]'u (Spor) seçin.

Disk Oynatma

Oynatılabilir diskler hakkında bilgi edinmek için “Oynatılabilir Diskler” (sayfa 54) bölümüne bakın.

- 1 Sistemden gelen sinyal TV ekranınızda görüntülenene kadar TV'nizdeki giriş seçiciye basın.**
- 2 ▲ düğmesine basın ve disk tepsisine bir disk yerleştirin.**

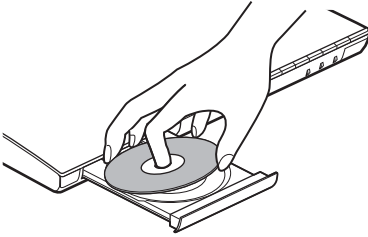

- 3 Disk tepsisini kapatmak için ▲ düğmesine basın.**

Oynatma işlemi başlar. Oynatma işlemi otomatik olarak başlamazsa, [Video] (Video), [Music] (Müzik) veya [Photo] (Fotoğraf) kategorisinde [Simge] simgesini seçin ve [Enter] düğmesine basın.

BONUSVIEW/BD-LIVE Keyfi

“BD-LIVE Logosu*” bulunan bazı BD-ROM'larda eğlenmek için indirebileceğiniz bonus içerikler ve diğer veriler bulunur.

* BD-LIVE™

- 1 USB cihazını [USB] bağlantı noktasına bağlayın (sayfa 12).**
Yerel depolama için, 1 GB veya daha büyük bir USB belleği kullanın.
- 2 BD-LIVE için hazırlanın (yalnızca BD-LIVE).**
• Sistemi bir ağa bağlayın (sayfa 19).

- [BD Internet Connection]'ı (BD İnternet Bağlantısı) [Allow] (İzin Ver) olarak ayarlayın (sayfa 44).

3 BONUSVIEW/BD-LIVE özelliğine sahip bir BD-ROM yerleştirin.

Çalıştırma yöntemi, diske bağlı olarak farklılık gösterir. Diskin kullanım talimatlarına bakın.

[Erase]

- USB belleğindeki verileri silmek için, [Erase] [Video] (Video) kategorisinde [Erase BD Data] (BD Verilerini Sil) özelliğini seçin ve [Enter] düğmesine basın. Buda klasöründe saklanan tüm veriler silinir.

Blu-ray 3D Keyfi

3D logosu* bulunan Blu-ray 3D Diskleri izleyebilirsiniz.



1 Blu-ray 3D Disk oynatma işlemi için hazırlık yapın.

- Sistemi bir Yüksek Hızlı HDMI kablosu (yalnızca Hindistan, Orta Doğu, Singapur, Çin, Tayland ve Tayvan modelleriyle birlikte verilir) kullanarak 3B uyumlu TV'nize bağlayın.
- [Screen Settings] (Ekran Ayarları) bölümünde [3D Output Setting] (3B Çıkış Ayarları) ve [TV Screen Size Setting for 3D]'yi (3B İçin TV Ekranı Boyut Ayarı) ayarlayın (sayfa 42).

2 Blu-ray 3D Disk yerleştirin.

Çalıştırma yöntemi, diske bağlı olarak farklılık gösterir. Diskle birlikte verilen kullanım talimatlarına bakın.

[Erase]

- Ayrıca, 3B uyumlu TV'nizin kullanım talimatlarına bakın.

Oynatma bilgilerinin görüntülenmesi

DISPLAY düğmesine basarak oynatma bilgileri vb.'yi kontrol edebilirsiniz. Görüntülenen bilgiler, disk tipine ve sistem durumuna göre farklılık gösterir.

Örnek: BD-ROM oynatırken

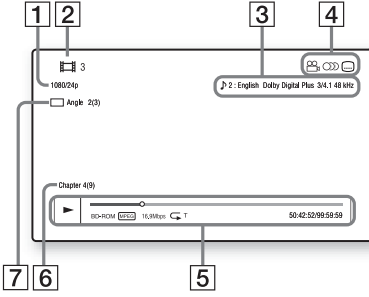

- 1 Çıkış çözünürlüğü/Video frekansı
- 2 Başlık numarası veya adı
- 3 Seçili durumdaki ses ayarı
- 4 Kullanılabilir işlevler (🔊 aç, 🔊 ses, ⋮ alt yazı)
- 5 Oynatma bilgileri
Oynatma modu, oynatma durum çubuğu, disk tipi, video kodeki, bit hızı, tekrarlama tipi, geçen süre, toplam oynatma süresini görüntüler
- 6 Bölüm numarası
- 7 Seçili durumdaki aç

Bir USB Cihazından Oynatma

Bağlı bir USB cihazındaki video/müzik/fotoğraf dosyalarını oynatabilirsiniz.

Oynatılabilir dosya türleri için, bkz. "Oynatılabilir Dosya Türleri" (sayfa 55).

1 USB cihazını (USB) bağlantı noktasına bağlayın (sayfa 12).

Bağlamadan önce USB cihazının kullanım talimatlarına bakın.

2 HOME düğmesine basın.

TV ekranında ana menü görüntülenir.

3 [Video] (Video), [Music] (Müzik) veya [Photo] (Fotoğraf) seçmek için </> düğmesine basın.

4 [USB device] (USB cihazı) seçmek için ↑/↓ düğmesine, ardından ⏪ düğmesine basın.

Not

- USB cihazını çalışma sırasında çıkarmayın. Verilerin bozulmasını veya USB cihazının hasar görmesini önlemek için, USB cihazını takmadan veya çıkarmadan önce sistemi kapatın.

iPod/iPhone'un keyfini çıkarma

(yalnızca BDV-E690/BDV-E490/BDV-E290)

Sistemle müzik/video*/fotoğraf* oynatabilir ve bir iPod/iPhone'un pilini şarj edebilirsiniz.

* Yalnızca Avrupa, Avustralya ve Güney Afrika modelleri.

Uyumlu iPod/iPhone modelleri

Sistemle birlikte kullanmadan önce iPod/iPhone'unuzu en son yazılımla güncelleyin.

iPod touch 4. nesil, iPod touch 3. nesil, iPod touch 2. nesil, iPod nano 6. nesil, iPod nano 5. nesil (video kamera), iPod nano 4. nesil (video), iPod nano 3. nesil (video), iPod classic, iPhone 4, iPhone 3GS ve iPhone 3G için üretilmiştir

Sistem üzerinden iPod/iPhone kullanmak için

- 1 (Avrupa, Avustralya ve Güney Afrika modelleri için)**
iPod/iPhone Bağlantı İstasyonunu (USB) bağlantı noktasına bağlayın (sayfa 12), ardından iPod/iPhone'u iPod/iPhone Bağlantı İstasyonunun üzerine yerleştirin.

Bir video/fotoğraf dosyası oynattığınızda, iPod/iPhone'u iPod/iPhone Bağlantı İstasyonuna yerleştirmeden önce iPod/iPhone Bağlantı İstasyonunun video çıkış yakını bir video kablosuyla TV'nizin video girişine takın.

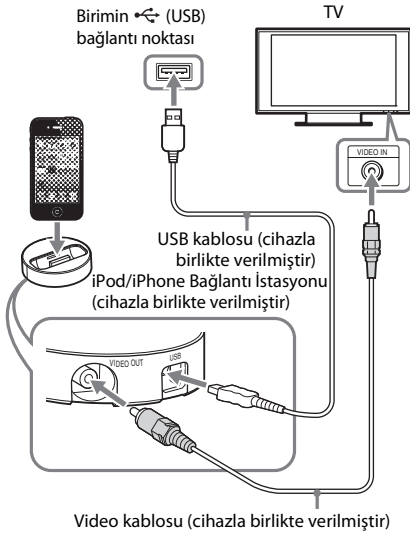

(Diğer modeller için)
iPod/iPhone'u iPod/iPhone'un USB kablosuyla (USB) bağlantı noktasına bağlayın (sayfa 12).

- 2 HOME düğmesine basın.**
TV ekranında ana menü görüntülenir.
- 3 [Video]* (Video), [Music] (Müzik) veya [Photo]*'yu (Fotoğraf) seçmek için** ←/→ düğmesine basın.
* Yalnızca Avrupa, Avustralya ve Güney Afrika modelleri.
- 4 [iPod]'u (iPod) seçmek için** ↑/↓ düğmesine, ardından ⊕ düğmesine basın.

■ 3. Adımda [Video]* (Video) veya [Music]'i (Müzik) seçerseniz Video/müzik dosyaları TV ekranında görüntülenir. Sonraki Adıma geçin.

■ 3. Adımda [Photo] (Fotoğraf) kategorisini seçerseniz*

Ekranında [Please change the TV input to the video input...] (Lütfen TV girişini video girişi olarak değiştirin...) açıklaması görüntülenir. iPod/iPhone cihazından gelen sinyal TV ekranında görüntülenene kadar TV'nizdeki giriş seçiciye basın. Ardından, doğrudan iPod/iPhone'u kullanarak slayt gösterisini başlatın.

* Yalnızca Avrupa, Avustralya ve Güney Afrika modelleri.

- 5 Oynatmak istediğiniz dosyayı seçmek için** ←/↑/↓/→ ve ⊕.

iPod/iPhone'dan gelen ses sistemde çalınır.

Bir video dosyası oynatırken, giriş seçicisinin konumunu iPod/iPhone'dan alınan sinyal TV'nizin ekranında görüntülenecek şekilde değiştirin. (Yalnızca Avrupa, Avustralya ve Güney Afrika modelleri.)

iPod/iPhone'u cihazla birlikte verilen uzaktan kumandadaki düğmeleri kullanarak çalıştırabilirsiniz.

Çalıştırmayla ilgili ayrıntılar için, iPod/iPhone'un kullanım talimatlarına bakın.

Not

- Ses modu ayarı gibi bir sistem ayarını değiştirmek için, iPod/iPhone'unuzdaki resimleri TV'nizde görüntülerken, sistemi kullanmadan önce TV'nizde bu sisteme ait girişi seçin. (Yalnızca Avrupa, Avustralya ve Güney Afrika modelleri.)
- iPod/iPhone, sistem açıkken sisteme bağlandığında şarj edilir.
- Sony, bu birime bağlı bir iPod/iPhone kullanılırken, iPod/iPhone'da kayıtlı verilerin kaybolması veya zarar görmesi durumunda sorumluluk kabul etmez.
- Çalışma sırasında iPod/iPhone'u çıkarmayın. Verilerin bozulmasını veya iPod/iPhone'un hasar görmesini önlemek için, iPod/iPhone'u takarken veya çıkarırken sistemi kapatın.
- Sistem Ses Kontrolü işlevi, video/fotoğraf dosyaları iPod/iPhone üzerinden oynatılırken çalışmaz (yalnızca Avrupa, Avustralya ve Güney Afrika modelleri).
- Sistem en fazla 5.000 dosyayı (klasörler dahil) tanıyabilir.

Bir Ağ üzerinden oynatma

Sony Entertainment Network'ün (SEN) keyfini çıkarma

Sony Entertainment Network, seçilen İnternet içerikleri ile çeşitli istek üzerine sunulan eğlence içeriklerini doğrudan birimimize gönderen bir ağ geçidi olarak görev yapar.

İpucu

• Bazı İnternet içeriklerinin oynatılabilmesi için bir bilgisayarla kayıt yaptırmanız gerekir. Daha fazla ayrıntı için, aşağıdaki web sitesini ziyaret edin:

Avrupa'daki ve Rusya'daki müşteriler için:
<http://support.sony-europe.com/hub/hub.html>

Diğer ülkelerdeki/bölgelerdeki müşteriler için:
<http://www.sony-asia.com/section/support>

• Bazı İnternet içerikleri bazı bölgelerde/ülkelerde bulunmayabilir.

- 1 **Sony Entertainment Network için hazırlanın.**
Sistemi bir ağa bağlayın (sayfa 19).
- 2 **SEN düğmesine basın.**
- 3 **İnternet içerikleri ile çeşitli istek üzerine sunulan eğlence içeriklerini seçmek için </>/</>/</> düğmesine, ardından </> düğmesine basın.**

Video akışı kontrol paneli

Kontrol paneli, bir video dosyası oynatılmaya başladığında görünür. Görüntülenen öğeler, İnternet içeriği sağlayıcısına bağlı olarak farklılık gösterebilir. Yeniden görüntülemek için DISPLAY düğmesine basın.

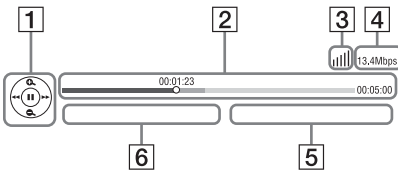

- 1 Kontrol ekranı
Oynatma işlemleri için </>/</>/</> veya </> düğmesine basın.
- 2 Oynatma durum çubuğu
Durum çubuğu, mevcut konumu gösteren imleç, oynatma süresi, video dosyasının süresi
- 3 Ağ durumu göstergesi
</> Kablosuz bağlantının sinyal gücünü gösterir.
</> Kablolu bağlantıyı gösterir.
- 4 Ağ iletim hızı
- 5 Sonraki video dosyasının adı
- 6 Seçili durumdaki video dosyasının adı

Dosyaların Ev Ağında oynatılması (DLNA)

Başka DLNA onaylı bileşenlerdeki video/müzik/fotoğraf dosyalarını, bileşeni ev ağınıza bağlayarak izleyebilirsiniz.

Bu birim, oynatıcı veya işleyici olarak kullanılabilir.

- Sunucu: Dosyaları saklar ve gönderir
- Oynatıcı: Dosyaları sunucudan alır ve oynatır
- İşleyici: Dosyaları sunucudan alır ve oynatır; başka bir bileşen (denetleyici) tarafından da çalıştırılabilir
- Denetleyici: İşleyici bileşenini çalıştırır

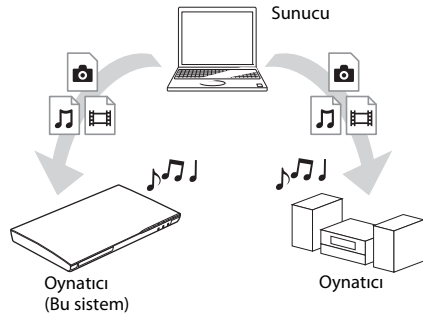

DLNA işlevini kullanmak için hazırlanın.

- Sistemi bir ağa bağlayın (sayfa 19).
- Diğer DLNA onaylı bileşenleri hazırlayın. Ayrıntılı bilgi için, bileşenlerin kullanım talimatlarına bakın.

DLNA sunucusunda saklanan dosyaları sistemde oynatmak için (DLNA Oynatıcı)

Ana menüdeki [Video] (Video), [Music] (Müzik) veya [Photo] (Fotoğraf) kategorisinde DLNA sunucusu simgesini ve ardından oynatmak istediğiniz dosyayı seçin.

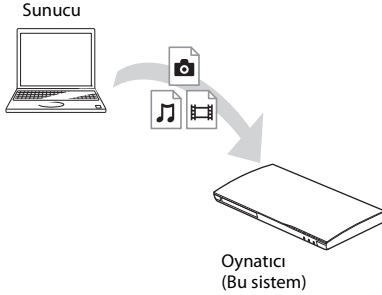

Uzaktaki dosyaları, sistemi (İşleyici) bir DLNA denetleyicisi üzerinden kullanarak oynatmak için

Bir DLNA sunucusunda saklanan dosyaları oynatırken, sistemi iPhone gibi onaylı bir DLNA denetleyicisi ile kullanabilirsiniz.

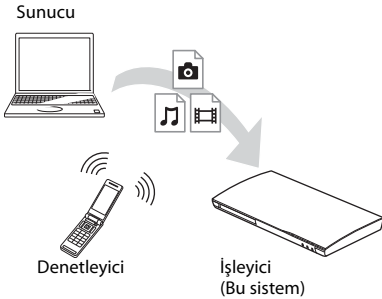

Bu sistemi bir DLNA denetleyicisi kullanarak kontrol edin.

Kullanımla ilgili ayrıntılı bilgi için, DLNA denetleyicinin kullanım talimatlarına bakın.

Not

- Sistemi, aynı anda cihazla birlikte verilen kumanda ve DLNA denetleyicisi ile kullanmayın.
- DLNA denetleyicisiyle ilgili ayrıntılı bilgi için, DLNA denetleyicisinin kullanım talimatlarına bakın.

Önemli

- Sistem, Windows 7 işletim sisteminin standart parçası olan Windows Media® Player 12 uygulamasındaki “Şununla Yürüt” işleviyle uyumludur.

Aynı müziği farklı odalarda çalma (PARTY STREAMING)

Aynı müziği, PARTY STREAMING işleviyle uyumlu ve ev ağınıza bağlı olan tüm Sony bileşenlerinde aynı anda çalabilirsiniz.

[Music]’teki (Müzik) içerikler ile “FM” ve “AUDIO” işlevleri PARTY STREAMING işleviyle birlikte kullanılabilir.

PARTY STREAMING uyumlu iki tür bileşen vardır.

- PARTY ana birimi: Müzik çalar ve gönderir.
- PARTY bağlı birimi: PARTY ana biriminden gönderilen müziği çalar.

Bu birim, PARTY ana birimi veya PARTY bağlı birimi olarak kullanılabilir.

PARTY ana birimi
(Bu sistem)

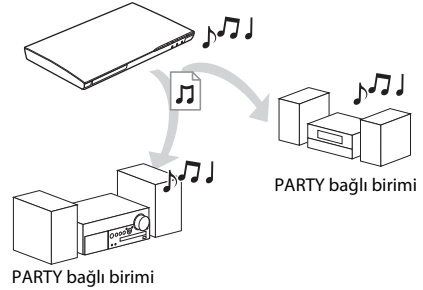

PARTY STREAMING için hazırlanın.

- Sistemi bir ağa bağlayın (sayfa 19).
- PARTY STREAMING işleviyle uyumlu bileşenler bağlayın.

Sistemi PARTY ana birimi olarak kullanmak için

[Music]’te (Müzik) bir parça, [Radio]’da (Radyo) bir radyo istasyonu veya [Input]’ta (Giriş) [AUDIO]’yu (SES) seçin, OPTIONS düğmesine basın, ardından başlatmak için seçenekler menüsünden [Start PARTY]’yi (PARTY Başlat) seçin.

Kapatmak için, OPTIONS düğmesine basın, ardından seçenekler menüsünden [Close PARTY]’yi (PARTY’yi Kapat) seçin.

Not

- PARTY STREAMING işleviyle uyumlu olmayan içerikler oynatılırsa sistem PARTY'yi otomatik olarak kapatır.

Sistemi PARTY bağlı birimi olarak kullanmak için

🎵 [Music]'te (Müzik) 🎧 [PARTY]'yi seçin, ardından PARTY ana cihazı simgesini seçin. PARTY'den ayrılmak için, OPTIONS düğmesine basın, ardından [Leave PARTY]'yi (PARTY'den Ayrıl) seçin. PARTY'yi kapatmak için, OPTIONS düğmesine basın, ardından [Close PARTY]'yi (PARTY'yi Kapat) seçin.

Not

- PARTY STREAMING işleviyle uyumlu ürünlerin satışı ve ürün yelpazesi bölgeye göre farklılık gösterir.

Video/müzik bilgileri arama

Gracenote teknolojisini kullanarak içerik bilgileri edinebilir ve ilgili bilgileri arayabilirsiniz.

- 1 Sistemi bir ağa bağlayın (sayfa 19).**
- 2 Aramak istediklerinizle ilgili içerik barındıran bir disk takın.**
BD-ROM veya DVD-ROM'da video, CD-DA'de (müzik CD'si) ise müzik araması yapabilirsiniz.
- 3 🎬 [Video] (Video) veya 🎵 [Music]'i (Müzik) seçmek için ←/→ düğmesine basın.**
- 4 🔍 [Video Search] (Video Arama) veya 🎵 [Music Search] (Müzik Arama) işlevini seçmek için ↑/↓ düğmesine basın.**
İçerik bilgileri görüntülenir.

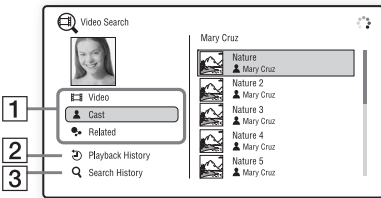

- 1 İçerik ayrıntıları**
Başlık, oyuncular, parça veya sanatçı gibi ilgili bilgilerin listesini görüntüler.

- 2 [Playback History] (Oynatma Geçmişi)**
Daha önce oynatılmış BD-ROM/DVD-ROM/CD-DA (müzik CD'si) başlıklarını görüntüler. İçerik bilgilerini almak için bir başlık seçin.
- 3 [Search History] (Arama Geçmişi)**
Daha önce [Video Search] (Video Arama) veya [Music Search] (Müzik Arama) işleviyle yapılan aramaların listesini görüntüler.

Daha fazla ilgili bilgi aramak için

Listelerdeki bir öğeyi, ardından arama hizmetini seçin.

Mevcut Seçenekler

OPTIONS düğmesine basarak çeşitli ayarları ve oynatmayla ilgili işlemleri yapabilirsiniz. Mevcut öğeler, duruma bağlı olarak farklılık gösterir.

Ortak seçenekler

Öge	Ayrıntılar
[Sound Mode] (Ses Modu)	Ses modu ayarını değiştirir (sayfa 22).
[Shuffle Setting] (Karışık Oynatma Ayarı) (yalnızca iPod/iPhone) (yalnızca BDV-E690/BDV-E490/BDV-E290)	Karışık oynatma işlemini ayarlar.
[Repeat Setting] (Tekrar Ayarı)	Tekrar oynatma işlemini ayarlar.
[3D Menu] (3B Menü)	[Simulated 3D] (Simülasyonlu 3B): Simülasyonlu 3B efektini ayarlar. [3D Depth Adjustment] (3B Derinlik Ayarı): 3B görüntülerin derinliğini ayarlar. [2D Playback] (2B Oynatma): Oynatma işlemini 2B görüntüye ayarlar.
[Play/Stop] (Oynat/Durdur)	Oynatma işlemini başlatır veya durdurur.
[Play from start] (Baştan Oynat)	Ögeyi baştan itibaren oynatır.

Öge	Ayrıntılar
[Start PARTY] (PARTY başlat)	Seçilen kaynakla bir parti başlatır. Bu öge, kaynağa bağlı olarak görünmeyebilir.
[Leave PARTY] (PARTY'den Ayrıl)	Sistemin katıldığı bir partiden ayrılır. PARTY STREAMING işlevi, katılan diğer cihazlar arasında devam eder.
[Close PARTY] (PARTY'yi Kapat)	PARTY ana birimi için: Bir partiyi kapatır. PARTY bağlı birimi için: Sistemin katıldığı bir partiyi kapatır. Katılan tüm diğer cihazlar için PARTY STREAMING işlevi sonlandırılır.

Yalnızca [Video] (Video)

Öge	Ayrıntılar
[A/V SYNC] (SES/ VİDEO SENK.)	Görüntü ile ses arasındaki boşluğu ayarlar. Ayrıntılı bilgi için "Görüntü ile ses arasındaki gecikmenin ayarlanması" (sayfa 31) bölümüne bakın.
[3D Output Setting] (3B Çıkış Ayarı)	3B video çıkışının otomatik olarak yapılıp yapılmayacağını ayarlar.
[Video Settings] (Video Ayarları)	<ul style="list-style-type: none"> [Picture Quality Mode] (Görüntü Kalitesi Modu): Farklı aydınlatma ortamları için görüntü ayarlarını seçer. [BNR]: Görüntüdeki mozaik benzeri blok paraziti azaltır. [MNR] (Sinek Parazit Azaltma): Görüntünün konturlarındaki küçük parazitleri (sinek parazit) azaltır.
[Pause] (Duraklat)	Oynatma işlemini duraklatır.
[Top Menü] (Üst Menü)	BD veya DVD'lerin Üst Menüsünü görüntüler.
[Menu/Popup Menü] (Menü/Açılır Menü)	BD-ROM'ların Açılır Menüsünü veya DVD menüsünü görüntüler.

Öge	Ayrıntılar
[Title Search] (Başlık Arama)	BD-ROM/DVD VIDEO'larda başlık araması yapar ve oynatma işlemini en baştan başlatır.
[Chapter Search] (Bölüm Arama)	Bir bölüm arar ve oynatma işlemini baştan başlatır.
[Audio] (Ses)	Ses biçimini/parçayı seçer.
[Subtitle] (Altyazı)	Bir BD-ROM/DVD VIDEO'da birden fazla dilde altyazı kayıtlı olduğunda, altyazı dilini seçer.
[Angle] (Açı)	BD-ROM'larda/DVD VIDEO'larda birden fazla açı kayıtlı olduğunda diğer görüntüleme açlarına geçiş sağlar.
[IP Content Noise Reduction] (IP İçeriği Parazit Azaltma)	İnternet içeriği için video kalitesini ayarlar.
[Video Search] (Video Arama)	Gracenote teknolojisini esas alarak BD-ROM/ DVD-ROM'daki bilgileri görüntüler.

Yalnızca [Music] (Müzik)

Öge	Ayrıntılar
[Add Slideshow BGM] (Slayt Gösterisi BGM'si Ekle)	USB bellekteki müzik dosyalarını, slayt gösterisi arka plan müziği (BGM) olarak kaydeder.
[Music Search] (Müzik Arama)	Gracenote teknolojisini esas alarak ses CD'sindeki (CD-DA) bilgileri görüntüler.

Yalnızca [Photo] (Fotoğraf)

Öge	Ayrıntılar
[Slideshow] (Slayt Gösterisi)	Slayt gösterisi başlatır.
[Slideshow Speed] (Slayt Gösterisi Hızı)	Slayt gösterisinin hızını değiştirir.
[Slideshow Effect] (Slayt Gösterisi Efekt)	Slayt gösterisi görüntülenirken efekti ayarlar.

Öge	Ayrıntılar
[Slideshow BGM] (Slayt Gösterisi BGM)	<ul style="list-style-type: none"> [Off] (Kapalı): İşlevi kapatır. [My Music from USB] (USB'den Müziğim): [Add Slideshow BGM] (Slayt Gösterisi BGM Ekle) işleviyle kaydedilen müzik dosyalarını ayarlar. [Play from Music CD] (Müzik CD'sinden Çal): CD-DA'lardaki (müzik CD'leri) parçaları ayarlar.
[Switch Display] (Ekranı Değiştir)	[Grid View] (Izgara Görünümü) ve [List View] (Liste Görünümü) arasında geçiş yapar.
[Rotate Left] (Sola Döndür)	Fotoğrafı, saat yönünün tersine doğru 90 derece döndürür.
[Rotate Right] (Sağa Döndür)	Fotoğrafı, saat yönünde 90 derece döndürür.
[View Image] (Resmi Görüntüle)	Seçilen resmi görüntüler.

Görüntü ile ses arasındaki gecikmenin ayarlanması

(A/V SYNC)

Ses, TV ekranındaki görüntülerle eşleşmediğinde, görüntü ve ses arasındaki gecikmeyi ayarlayabilirsiniz. Bu ayar yöntemi işleve bağlı olarak değişir.

“FM” veya “TV” işlevi dışında bir işlev üzerinden oynatırken

- 1 OPTIONS düğmesine basın.**
TV ekranında seçenek menüsü görüntülenir.
- 2 [A/V SYNC]'i seçmek için ↑/↓ düğmesine, ardından ⊕ düğmesine basın.**
- 3 Görüntü ile ses arasındaki gecikmeyi ayarlamak için ←/→ düğmelerine basın.**
0 ms-300 ms arasında 25 ms'lik artışlarla ayarlayabilirsiniz.
- 4 ⊕ düğmesine basın.**
Ayar yapılmıştır.

“TV” işlevi üzerinden oynatırken

- 1 OPTIONS düğmesine basın.**
Ön panel ekranında seçenek menüsü görüntülenir.
- 2 Ön panel ekranında “A/V SYNC” ifadesi görüntüleninceye kadar ↑/↓ düğmesine art arda basın, ardından ⊕ veya → düğmesine basın.**
- 3 Görüntü ile ses arasındaki gecikmeyi ayarlamak için ↑/↓ düğmelerine basın.**
0 ms ile 300 ms arasında 25 ms'lik artışlarla bir gecikme ayarı yapabilirsiniz.
- 4 ⊕ düğmesine basın.**
Ayar yapılır.
- 5 OPTIONS düğmesine basın.**
Ön panel ekranındaki seçenek menüsü kapanır.

Ses Biçiminin, Çok Dilli Parçaların veya Kanalın Seçilmesi

Sistem, birden fazla ses biçiminde (PCM, Dolby Digital, MPEG ses veya DTS) kaydedilmiş bir BD/DVD VIDEO veya birden fazla dilde seslendirmesi bulunan parçaları oynatırken, ses biçimini veya dili değiştirebilirsiniz.

CD oynatırken, sağ veya sol kanaldan gelen sesi seçebilir ve seçilen kanalın sesini hem sağ hem de sol hoparlörlerden dinleyebilirsiniz.

İstedığınız ses sinyalini seçmek için oynatma sırasında AUDIO düğmesine art arda basın.

Ses bilgileri televizyonun ekranında görüntülenir.

■ BD/DVD VIDEO

Dil seçenekleri, BD/DVD VIDEO'ya göre farklılık gösterir.

Görüntülenen 4 rakam bir dil kodunu belirtir. Kodun hangi dili belirttiğini öğrenmek için “Dil Kodu Listesi” (sayfa 58) bölümüne bakın. Aynı dilin iki veya daha fazla kez görüntülenmesi, BD/DVD VIDEO'nun birden fazla ses biçiminde kaydedildiğini gösterir.

■ DVD-VR

Diske kaydedilen ses parçalarının türleri görüntülenir.

Örnek:

- [♪ Stereo] (Stereo)
- [♪ Stereo (Audio1)] (Stereo (Ses1))
- [♪ Stereo (Audio2)] (Stereo (Ses2))
- [♪ Main] (Ana)
- [♪ Sub] (Alt)
- [♪ Main/Sub] (Ana/Alt)

Not

- [♪ Stereo (Audio1)] (Stereo (Ses1)) ve [♪ Stereo (Audio2)] (Stereo (Ses2)), diske yalnızca tek bir ses akışı kaydedilmiş olması durumunda görüntülenmez.

■ CD

- [♪ Stereo] (Stereo): Standart stereo ses.
- [♪ 1/L]: Sol kanalın sesi (mono).
- [♪ 2/R]: Sağ kanalın sesi (mono).
- [♪ L+R] (Sol+Sağ): Her hoparlördeki hem sol hem de sağ kanalın sesi verilir.

Multipleks Yayın Sesi Dinleme

(DUAL MONO)

Sistem çok katlı bir Dolby Digital yayın sinyali aldığı anda veya oynattığında, çok katlı yayın sesinin keyfini çıkarabilirsiniz.

Not

- Bir Dolby Digital sinyali almak için, bir dijital optik kabloyla TV (DIGITAL IN OPTICAL) yakına bir TV veya başka bir bileşen takmanız gerekir (sayfa 17, 18). TV'nizin HDMI IN jakı Ses Dönüş Kanalı işleviyle uyumluysa (sayfa 17,45), bir HDMI kablosuyla Dolby Digital sinyali alabilirsiniz.

İstenen sinyal ön panel ekranında görüntülenene kadar AUDIO düğmesine art arda basın.

- “MAIN”: Ana dilin sesi verilir.
- “SUB”: Alt dilin sesi verilir.
- “MAIN/SUB”: Hem ana hem de alt dilin sesi karma olarak verilir.

Radyo dinleme

- 1 **Ön panel ekranında "FM" ifadesi görüntüleninceye kadar FUNCTION düğmesine art arda basın.**
- 2 **Radyo istasyonunu seçin.**

Otomatik ayarlama

Otomatik tarama başlatılana kadar TUNING +/- düğmesini basılı tutun. TV ekranında [Auto Tuning] (Otomatik Ayarlama) ifadesi görüntülenir. Tarama sistem bir istasyon bulunduğunda durdurulur. Otomatik ayarı iptal etmek için, \triangleleft +/- dışındaki düğmelere basın.

Manuel ayarlama

TUNING +/- düğmesine art arda basın.

- 3 **Şu düğmeye basarak ses düzeyini ayarlayın: \triangleleft +/-.**

FM programında parazit varsa

FM programında parazit varsa, mono yayını seçebilirsiniz. Stereo etkisi olmaz ancak yayın kalitesi artar.

- 1 **OPTIONS düğmesine basın.**
Televizyon ekranında seçenek menüsü görüntülenir.
- 2 **[FM Mode] (FM Modu) seçeneğine gitmek için \uparrow/\downarrow düğmelerine ve ardından \oplus düğmesine basın.**
- 3 **[Monaural] (Mono) seçeneğine gitmek için \uparrow/\downarrow düğmelerine basın.**
 - [Stereo] (Stereo): Stereo yayını.
 - [Monaural] (Tek Sesli): Tek sesli sinyal alışı.
- 4 **\oplus düğmesine basın.**
Ayar yapılmıştır.

İpucu

- [FM Mode]'u (FM Modu) her kayıtlı istasyona ayrı ayrı ayarlayabilirsiniz.

Radyoyu kapatmak için

I/\circ düğmesine basın.

Radyo istasyonlarının kaydedilmesi

En fazla 20 istasyon kaydedebilirsiniz. Kanal ayarlama işlemi yapmadan önce, ses düzeyini minimuma indirdiğinizden emin olun.

- 1 **Ön panel ekranında "FM" görüntülenene kadar FUNCTION düğmesine art arda basın.**
- 2 **Otomatik tarama başlatılana kadar TUNING +/- düğmesini basılı tutun.**
Sistem bir istasyon bulunduğunda tarama durdurulur.
- 3 **OPTIONS düğmesine basın.**
Televizyon ekranında seçenek menüsü görüntülenir.
- 4 **[Preset Memory] (Kayıt Belleği) ögesi seçmek için \uparrow/\downarrow düğmelerine ve ardından \oplus düğmesine basın.**
- 5 **İstediğiniz kayıt numarasını seçmek için \uparrow/\downarrow düğmesine, ardından \oplus düğmesine basın.**
- 6 **Başka istasyon kaydetmek için 2.-5. Adımları tekrarlayın.**

Bir kayıt numarasını değiştirmek için

PRESET +/- düğmesine basarak istediğiniz kayıt numarasını seçin, ardından 3. Adımdaki işlemi yapın.

Kayıtlı bir istasyonun seçilmesi

- 1 **Ön panel ekranında "FM" ifadesi görüntüleninceye kadar FUNCTION düğmesine art arda basın.**
En son alınan istasyon ayarlanır.
- 2 **Kayıtlı istasyonu seçmek için PRESET +/- düğmesine art arda basın.**
Kayıt numarası ve frekans, televizyon ekranında ve ön panel ekranında görüntülenir.
Düğmeye her bastığınızda, sistem kayıtlı bir istasyona gider.

İpucu

- Kayıtlı istasyon numarasını doğrudan sayı düğmelerine basarak seçebilirsiniz.

Radyo Veri Sistemi'nin (RDS) kullanılması

(Yalnızca Avrupa modelleri)

Radyo Veri Sistemi nedir?

Radyo Veri Sistemi (RDS), radyo istasyonlarının normal program sinyaliyle birlikte ek bilgiler göndermesini sağlayan bir yayın hizmetidir. Bu radyo, istasyon adının görüntülenmesi gibi kullanışlı RDS özelliklerine sahiptir. İstasyon adı, televizyonun ekranında da görüntülenir.

RDS yayınlarının alınması

FM bandından bir istasyon seçmeniz yeterlidir.

RDS hizmeti sağlayan bir istasyonu ayarladığınızda, ön panel ekranında istasyon adı* görüntülenir.

* RDS yayını alınamıyorsa, ön panel ekranında istasyon adı görüntülenmeyebilir.

Not

- RDS, ayarladığınız istasyonun sinyali düzgün şekilde iletememesi veya sinyal gücünün zayıf olması durumunda gerektiği gibi çalışmayabilir.
- Her FM istasyonu RDS hizmeti sağlamaz ve aynı türde hizmet vermez. RDS sistemi konusunda bilgi sahibi değilseniz, bulunduğunuz bölgedeki RDS hizmetleriyle ilgili ayrıntılı bilgi edinmek için yerel radyo istasyonlarını kontrol edin.

İpucu

- Bir RDS yayını alırken, DISPLAY düğmesine her bastığımızda, ön panel ekranındaki görüntü aşağıdaki gibi değişir:

İstasyon adı → Frekans → Kayıt numarası → Kod çözme durumu* → İstasyon adı → ...

* [Sound Effect] (Ses Etkisi), [Dolby Pro Logic], [DTS Neo:6 Cinema] veya [DTS Neo:6 Music] olarak ayarlandığında görünür (sayfa 43).

“BRAVIA” Sync için HDMI Kontrolü İşlevinin Kullanılması

Bu işlev “BRAVIA” Sync işlevi bulunan TV’lerde kullanılabilir.

HDMI Kontrolü işleviyle uyumlu Sony bileşenleri bir HDMI kabloyla bağlanarak çalışma basitleştirilir.

Not

- “BRAVIA” Sync işlevini kullanmak için, sistemi ve sisteme bağlı tüm bileşenleri bir HDMI kabloyla bağladıktan sonra açın.

HDMI Kontrolü - Kolay Ayar

Sistemdeki [Control for HDMI] (HDMI Kontrolü) işlevini, TV’nzdeki ilgili ayarı etkinleştirerek otomatik olarak ayarlayabilirsiniz.

HDMI Kontrolü işleviyle ilgili ayrıntılı bilgi edinmek için “[HDMI Settings] (HDMI Ayarları)” (sayfa 45) bölümüne bakın.

Sistemi Kapatma

Sistemi televizyonunuzla aynı anda kapatabilirsiniz.

Not

- Müzik çalarken veya “FM” işlevi ayarlandığında sistem otomatik olarak kapanmaz.

Tek Dokunuşla Oynatma

Uzaktan kumandadaki ► düğmesine bastığınızda, sistem ve televizyonunuz açılır ve televizyonunuzun girişi sistemin bağlı olduğu HDMI girişi olarak ayarlanır.

Sistem Ses Kontrolü

Sesi televizyon veya diğer bileşenlerden dinlemek için yapmanız gereken işlemleri kolaylaştırabilirsiniz.

Sistem Ses Kontrolü işlevini aşağıdaki açıklanan şekilde kullanabilirsiniz:

- Sistem açıldığında, TV veya diğer bileşenlerin ses çıkışı, sistem hoparlörlerinden sağlanabilir.
- TV veya diğer bileşenlerden gelen ses sistem hoparlörlerinden verildiğinde, aşağıdaki düğmeye basarak TV sesinin verileceği hoparlörleri değiştirebilirsiniz: SPEAKERS TV ↔ AUDIO.
- TV’den veya diğer bileşenlerden gelen ses sistemin hoparlörlerinden verildiğinde, ses düzeyini ayarlayabilir ve TV’yi kullanarak sistemin sesini kapatabilirsiniz.

Ses Dönüş Kanalı

TV sesini tek bir HDMI kablo kullanarak sistem aracılığıyla dinleyebilirsiniz. Ayarın ayrıntıları için, bkz. “[Audio Return Channel] (Ses Dönüş Kanalı)” (sayfa 45).

Dili Değiştirme

TV’nin ekran dilini değiştirdiğinizde, sistem kapatılıp açıldıktan sonra sistemin ekran dili de değiştirilir.

Hoparlörlerin Ayarlanması

[Speaker Settings] (Hoparlör Ayarları)

Mümkün olan en iyi surround sesi elde etmek için, hoparlörün dinleme konumunuzdan uzaklığını ayarlayın. Ardından hoparlörlerin dengisini ayarlamak için test sesini kullanın.

1 HOME düğmesine basın.

TV ekranında ana menü görüntülenir.

2 [Setup]’ı (Kurulum) seçmek için ←/→ düğmesine basın.

3 [Audio Settings] (Ses Ayarları) seçeneği için ↑/↓ düğmelerine ve ardından ⊕ düğmesine basın.

4 [Speaker Settings] (Hoparlör Ayarları) ögesini seçmek için ↑/↓ düğmelerine ve ardından ⊕ düğmesine basın.

[Speaker Settings] (Hoparlör Ayarları) ekranı görüntülenir.

5 Ögeyi seçmek için ↑/↓ düğmelerine ve ardından ⊕ düğmesine basın.

Aşağıdaki ayarları kontrol edin.

■ [Distance] (Uzaklık)

Hoparlörleri taşıdığımızda, dinleme konumundan hoparlörlere olan uzaklığın parametrelerini ayarladığımızdan emin olun. Parametreleri 0,0-7,0 metre arasında ayarlayabilirsiniz.

[Front Left/Right] (Ön Sol/Sağ) 3,0 m:

Ön hoparlör uzaklığını ayarlayın.

[Centre] (Orta) 3,0 m: Orta hoparlör uzaklığını ayarlayın.

[Surround Left/Right] (Surround Sol/Sağ) 3,0 m: Surround hoparlör uzaklığını ayarlayın.

[Subwoofer] (Subwoofer) 3,0 m: Subwoofer uzaklığını ayarlayın.

■ [Level] (Düzy)

Hoparlörlerin ses düzeyini ayarlayabilirsiniz. -6,0 dB ile +6,0 dB aralığındaki parametreleri belirleyebilirsiniz. Kolayca ayarlama yapabilmek için [Test Tone] (Test Sesi) ayarını [ON] (Açık) yapın.

[Front Left/Right] (Ön Sol/Sağ) 0,0 dB:

Ön hoparlör ses düzeyini ayarlayın.

[Centre] (Orta) 0,0 dB: Orta hoparlör ses düzeyini ayarlayın.

[Surround Left/Right] (Surround Sol/Sağ) * 0,0 dB: Surround hoparlör ses düzeyini ayarlayın.

[Subwoofer] 0,0 dB: Subwoofer ses düzeyini ayarlayın.

■ [Test Tone] (Test Sesi)

Hoparlörler [Level] (Düzy) ayarını yapmak için bir test sesi yayınlar.

[Off] (Kapalı): Hoparlörlerden test sesi gelmez.

[On] (Açık): Ses düzeyi ayarlanırken her bir hoparlörlerden sırayla test sesi duyulur.

[Speaker Settings] (Hoparlör Ayarları) öğelerinden birini seçtiğinizde, test sesi sırayla her bir hoparlörlerden duyulur.

Ses düzeyini aşağıdaki şekilde ayarlayın.

1 [Test Tone] (Test Sesi) ayarını [On] (Açık) yapın.

2 [Level] (Düzy) öğesini seçmek için ↑/↓ düğmelerine ve ardından ⊕ düğmesine basın.

3 İstedığınız hoparlör tipini seçmek için ↑/↓ düğmelerine ve ardından ⊕ düğmesine basın.

4 Sol veya sağ hoparlörü seçmek için ←/→ düğmelerine ve ardından ses düzeyini ayarlamak için ↑/↓ düğmelerine basın.

5 ⊕ düğmesine basın.

6 Adım 3 ile 5 arasındaki işlemleri tekrarlayın.

7 RETURN düğmesine basın.

Sistem önceki ekrana döner.

8 [Test Tone] (Test Sesi) öğesini seçmek için ↑/↓ düğmelerine ve ardından ⊕ düğmesine basın.

9 [Off] (Kapalı) öğesini seçmek için ↑/↓ düğmelerine ve ardından ⊕ düğmesine basın.

Not

- Test sesi sinyallerinin çıkışı HDMI (OUT) yakından alınmaz.

İpucu

- Tüm hoparlörlerin ses düzeyini aynı anda ayarlamak için, ◀ +/- düğmesine basın.

Uyku Zamanlayıcısının kullanılması

Sistemi programlanmış bir saatte kapanacak şekilde ayarlayıp müzik dinleyerek uykuya dalabilirsiniz. Süre, 10 dakikalık aralıklarla ayarlanabilir.

SLEEP düğmesine basın.

SLEEP düğmesine her bastığımızda, ön panel ekranındaki dakika ekranı (kalan süre) 10 dakika değişir.

Uyku zamanlayıcısını ayarladığınızda, kalan süre her 5 dakikada bir görüntülenir. Kalan süre 2 dakikadan kısa olduğunda, ön panel ekranında "SLEEP" ifadesi yanıp söner.

Kalan süreyi kontrol etmek için

SLEEP düğmesine bir kez basın.

Kalan süreyi değiştirmek için

İstenen süreyi seçmek için SLEEP düğmesine art arda basın.

Birimdeki Düğmelerin Devre Dışı Bırakılması

(Çocuk Kilidi)

Çocukların karıştırması gibi durumlarda oluşabilecek hatalı kullanımı önlemek için birimdeki düğmeleri devre dışı bırakabilirsiniz (I/⏻ hariç) (çocuk kilidi işlevi).

Birimdeki ■ düğmesine 5 saniyeden uzun süre basın.

Ön panel ekranında "LOCKED" görüntülenir. Çocuk kilidi işlevi etkinleştirilir ve birimdeki düğmeler kilitletir. (Sistemi uzaktan kumandadan çalıştırabilirsiniz.) İptal etmek için, ■ düğmesine, ön panel ekranında "UNLOCK" ifadesi görüntülenene kadar 5 saniyeden uzun süre basın.

Not

- Çocuk kilidi işlevi açıkken birimdeki düğmeleri kullandığınızda, ön panel ekranında "LOCKED" ifadesi yanıp söner.

TV'nizin Cihazla Birlikte Verilen Uzaktan Kumandayla Kontrol Edilmesi

Uzaktan kumanda sinyalinin ayarlayarak, TV'nizi ürünle birlikte verilen kumandayla kontrol edebilirsiniz.

Not

- Uzaktan kumandanın pillerini değiştirdiğinizde, kod numarası varsayılan (SONY) ayara dönebilir. İlgili kod numarasını sıfırlayın.

Uzaktan Kumandanın TV'yi Kontrol Etmek İçin Hazırlanması

TV'nizin üretici kodunu (tabloya bakın) sayı düğmelerini kullanarak girerken TV I/⏻ düğmesini basılı tutun. Ardından TV I/⏻ düğmesini bırakın.

Ayar başarılı olmazsa, kayıtlı olan mevcut kod değiştirilmez. Kod numarasını yeniden girin.

Kontrol Edilebilen TV'lerin Kod Numaraları

Birden fazla kod numarası belirtilmişse, TV'nize uyan kodu bulana kadar teker teker girerek kodları deneyin.

Üretici	Kod Numarası
SONY	01 (varsayılan)
LG	05
PANASONIC	06
PHILIPS	02, 03, 07
SAMSUNG	02, 08
TOSHIBA	04

Ön Panel Ekranının Parlaklığının Değiştirilmesi

DIMMER düğmesine basın.

DIMMER düğmesine her bastığımızda, ön panelin parlaklığı değişir.

Bekleme Modunda Güç Tasarrufu

Aşağıdaki iki ayarın da yapıldığını kontrol edin:

- [HDMI Settings] (HDMI Ayarları) bölümündeki [Control for HDMI] (HDMI Kontrolü), [Off] (Kapalı) olarak ayarlanmalıdır (sayfa 45).
- [Quick Start Mode] (Hızlı Başlatma Modu) [Off] (Kapalı) olarak ayarlanmalıdır (sayfa 46).

Web Sitelerinde Gezinme

- 1** **İnternet'te gezinme için hazırlanın.**
Sistemi bir ağa bağlayın (sayfa 19).
- 2** **HOME düğmesine basın.**
Televizyon ekranında ana menü görüntülenir.
- 3** **🌐 [Network] (Ağ) öğesini seçmek için ←/→ düğmelerine basın.**
- 4** **[Internet Browser] (İnternet Tarayıcısı) öğesini seçmek için ↑/↓ düğmelerine ve ardından ⊕ düğmesine basın.**
[Internet Browser] (İnternet Tarayıcısı) ekranı görüntülenir.

Not

- Bazı web siteleri düzgün şekilde görüntülenmeyebilir veya çalışmayabilir.

Bir URL Girmek İçin

Seçenekler menüsünden [URL entry]

(URL girişi) öğesini seçin.

Sanal klavyeyi kullanarak URL'yi girin ve ardından [Enter] (Giriş) öğesini seçin.

Varsayılan Başlangıç Sayfasını Ayarlamak İçin

Ayarlamak istediğiniz sayfa görüntülenirken, seçenekler menüsünden [Set as start page] (Başlangıç sayfası olarak ayarla) öğesini seçin.

Önceki Sayfaya Dönmek İçin

Seçenekler menüsünden [Previous page]'i (Önceki sayfa) seçin.

[Previous page]'i (Önceki sayfa) seçerseniz bile önceki sayfa görüntülenmezse, seçenekler menüsünden [Window List]'i (Pencere Listesi) ve listeden geri dönmek istediğiniz sayfayı seçin.

İnternet Tarayıcısından Çıkmak İçin

HOME düğmesine basın.

İnternet Tarayıcısı ekranı

DISPLAY düğmesine basarak web sitesi bilgilerini kontrol edebilirsiniz. Ekran bilgileri, web sitesine ve sayfa durumuna bağlı olarak farklılık gösterir.

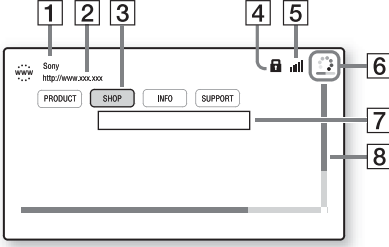

- 1 Sayfa başlığı
- 2 Sayfa adresi
- 3 İmleç
←/↑/↓/→ düğmesine basarak hareket ettirin. İmleci görüntülemek istediğiniz bağlantının üzerine getirin, ardından ⊕ düğmesine basın. Bağlantısı verilen web sitesi görüntülenir.
- 4 SSL simgesi
Bağlantı verilen URL güvenli olduğunda görüntülenir.
- 5 Sinyal gücü göstergesi
Sistem kablosuz bir ağa bağlandığında görüntülenir.
- 6 İlerleme çubuğu/Yükleme simgesi
Sayfa okunmaya başladığında veya dosya indirme/aktarma sırasında görüntülenir.
- 7 Metin giriş alanı
⊕ düğmesine basın, ardından sanal klavyeyi açmak için seçenekler menüsünden [Input] (Giriş) öğesini seçin.
- 8 Kaydırma çubuğu
Sayfada sola, yukarı, aşağı veya sağa gitmek için ←/↑/↓/→ düğmelerini kullanın.

Kullanılabilir seçenekler

OPTIONS düğmesine basarak çeşitli ayarlara ve işlemlere ulaşabilirsiniz.

Mevcut öğeler, duruma bağlı olarak farklılık gösterir.

Öğeler	Ayrıntılar
[Browser Setup] (Tarayıcı Kurulumu)	İnternet Tarayıcısı ayarlarını görüntüler. <ul style="list-style-type: none">• [Zoom] (Yakınlaştır): Görüntülenen içeriklerin boyutunu büyütür veya küçültür.• [JavaScript Setup] (JavaScript Kurulumu): JavaScript'i etkinleştirmek veya devre dışı bırakmak için kullanılır.• [Cookie Setup] (Çerez Ayarları): Tarayıcı çerezlerinin kabul edilip edilmeyeceğini belirlemek için kullanılır.• [SSL Alarm Display] (SSL Alarm Ekranı): SSL'yi etkinleştirmek veya devre dışı bırakmak için kullanılır.
[Input] (Giriş)	Bir web sitesinde gezinirken karakter girmek için sanal klavyeyi görüntüler.
[Break] (Satır başı)	İmleci metin giriş alanında bir sonraki satır başına getirir.
[Delete] (Sil)	Metin giriş sırasında imlecin sol tarafındaki bir karakteri siler.
[Window List] (Pencere Listesi)	Açık olan tüm web sitelerinin listesini gösterir. Pencereyi seçerek daha önce görüntülenen bir web sitesine geri dönmenizi sağlar.
[Bookmark List] (Yer İmi Listesi)	Yer imi listesini görüntüler.
[URL entry] (URL girişi)	Sanal klavye görüntülediğinde bir URL girmenize olanak tanır.
[Previous page] (Önceki sayfa)	Daha önce görüntülenen bir sayfaya geçer.
[Next page] (Sonraki sayfa)	Önceden görüntülenen bir sonraki sayfaya geçer.

Öğeler	Ayrıntılar
[Cancel loading] (Yüklemeyi iptal et)	Sayfa yükleme işlemini durdurur.
[Reload] (Yeniden yükle)	Aynı sayfayı yeniden yükler.
[Add to Bookmark] (Yer İmlerine Ekle)	O anda görüntülenen web sitesini yer imi listesine ekler.
[Set as start page] (Başlangıç sayfası olarak ayarla)	Görüntülenen web sitesini varsayılan başlangıç sayfası olarak ayarlar.
[Open in new window] (Yeni pencerede aç)	Bağlantıyı yeni pencerede açar.
[Character encoding] (Karakter kodlaması)	Karakter kodunu ayarlar.
[Display certificate] (Sertifikayı görüntüle)	SSL destekli sayfaların gönderdiği sunucu sertifikalarını görüntüler.

Kurulum Ekranının Kullanılması

Resim ve ses gibi öğelerde çeşitli ayarlar yapabilirsiniz.
Varsayılan ayarların altı çizilidir.

Not

- Diskte kayıtlı oynatma ayarları, Kurulum Ekranı ayarlarından daha önceliklidir ve açılan tüm işlevler çalışmayabilir.

- HOME düğmesine basın.**
Televizyon ekranında ana menü görüntülenir.
- [Setup]'ı (Kurulum) seçmek için ←/→ düğmesine basın.**
- Değiştirilecek kurulum kategorisi simgesini seçmek için ↑/↓ düğmesine, ardından ⊕ düğmesine basın.**

Aşağıdaki seçenekleri ayarlayabilirsiniz.

Simge	Açıklama
	[Network Update] (Ağ Güncellemesi) (sayfa 41) Sistem yazılımını günceller.
	[Screen Settings] (Ekran Ayarları) (sayfa 42) Bağlantı jaklarının tipine göre ekran ayarlarını yapar.
	[Audio Settings] (Ses Ayarları) (sayfa 43) Bağlantı jaklarının tipine göre ses ayarlarını yapar.
	[BD/DVD Viewing Settings] (BD/DVD Görüntüleme Ayarları) (sayfa 44) BD/DVD oynatma ile ilgili ayrıntılı ayarları yapar.
	[Parental Control Settings] (Ebeveyn Denetimi Ayarları) (sayfa 45) Ebeveyn Denetimi işleviyle ilgili ayrıntılı ayarları yapar.

Simge	Açıklama
	[Music Settings] (Müzik Ayarları) (sayfa 45) Super Audio CD oynatma işlemiyle ilgili ayrıntılı ayarları yapar.
	[System Settings] (Sistem Ayarları) (sayfa 45) Sistemle ilgili ayarları yapar.
	[Network Settings] (Ağ Ayarları) (sayfa 46) İnternet ve ağla ilgili ayrıntılı ayarları yapar.
	[Easy Setup] (Kolay Kurulum) (sayfa 47) Temel ayarları yapmak için Kolay Kurulumu yeniden çalıştırır.
	[Resetting] (Sıfırlama) (sayfa 47) Sistemi fabrika ayarlarına geri döndürür.

[Network Update] (Ağ Güncellemesi)

İşlevlerin güncellenmesiyle ilgili bilgi için, aşağıdaki web sitesine bakın:

Avrupa'daki ve Rusya'daki müşteriler için:
<http://support.sony-europe.com/hub/hub.html>

Diğer ülkelerdeki/bölgelerdeki müşteriler için:
<http://www.sony-asia.com/section/support>

Yazılım güncellemesi sırasında, ön panel ekranında "UPDATING" ifadesi görünür. Güncelleme tamamlandıktan sonra ana birim otomatik olarak kapanır. Lütfen yazılım güncellemesinin tamamlanmasını bekleyin; ana birimi açmayın veya kapatmayın, ana birimi veya TV'yi çalıştırmayın.



[Screen Settings]

(Ekran Ayarları)

■ [3D Output Setting] (3B Çıkış Ayarı)

[Auto] (Otomatik): Normalde bunu seçin.

[Off] (Kapalı): Tüm içerikleri 2B olarak görüntülemek için bunu seçin.

■ [TV Screen Size Setting for 3D] (3B için TV Ekran Boyutu Ayarı)

3B uyumlu TV'nizin ekran boyutunu ayarlar.

■ [TV Type] (TV Türü)

[16:9]: Geniş ekran TV veya geniş mod işlevi olan bir TV bağladığınızda bunu seçin.

[4:3]: 4:3 ekran TV veya geniş mod işlevi olmayan bir TV bağladığınızda bunu seçin.

■ [Screen Format] (Ekran Biçimi)

[Full] (Tam): Geniş mod işlevi olan bir TV'ye bağladığınızda bu öğeyi seçin. Geniş ekran özelliğine sahip bir TV'de bile 4:3 ekran resmini 16:9 en/boy oranında görüntüler.

[Normal] (Normal): Resmi ekrana sığdırmak için resim boyutunu orijinal resmin en/boy oranıyla değiştirir.

■ [DVD Aspect Ratio] (DVD En/Boy Oranı)

[Letter Box] (Sinemaskop): Üstte ve altta siyah şeritlerle geniş görüntü sağlar.



[Pan & Scan] (Pan ve Tarama): Görüntünün tam yüksekliğiyle, kenarlarından kırpılmış olarak ekranın tamamını kaplamasını sağlar.



■ [Cinema Conversion Mode]

(Sinema Dönüştürme Modu)

[Auto] (Otomatik): Normalde bu seçimi yapın. Birim materyalin video tabanlı mı yoksa film tabanlı mı olduğunu otomatik olarak tespit eder ve uygun dönüştürme moduna geçer.

[Video] (Video): Daima materyale bakılmaksızın, video tabanlı materyallere uygun dönüştürme yöntemi seçilir.

■ [Output Video Format] (Çıkış Video Formatı)

[HDMI] (HDMI): Normalde [Auto] (Otomatik) ögesini seçin. Diske kaydedilen çözünürlüğü almak için [Original Resolution] (Orijinal Çözünürlük) ögesini seçin. (Çözünürlük, SD çözünürlükten düşüğe, SD çözünürlüğüne yükseltilecek şekilde ölçeklendirilir.)

[Video] (Video): Otomatik olarak en düşük çözünürlüğü ayarlar.

■ [BD-ROM 24p Output] (BD-ROM 24p Çıkış)

[Auto] (Otomatik): Yalnızca HDMI (OUT)

yakıyla 1080/24p uyumlu bir TV'ye bağlandığında 1920 × 1080p/24 Hz video sinyali çıkışı sağlar.

[On] (Açık): TV'niz 1080/24p video sinyalleriyle uyumlu değilse bunu seçin.

[Off] (Kapalı): TV'niz 1080/24p video sinyalleriyle uyumlu değilse bu öğeyi seçin.

■ [DVD-ROM 24p Output] (DVD-ROM 24p Çıkış)

[Auto] (Otomatik): Yalnızca HDMI (OUT) yakıyla 1080/24p uyumlu bir TV'ye bağlandığında 1920 × 1080p/24 Hz video sinyali çıkışı sağlar.

[Off] (Kapalı): TV'niz 1080/24p video sinyalleriyle uyumlu değilse bu öğeyi seçin.

■ [YCbCr/RGB (HDMI)]

[Auto] (Otomatik): Harici cihazın tipini otomatik olarak tespit eder ve eşleşen renk ayarına geçiş yapar.

[YCbCr (4:2:2)]: YCbCr 4:2:2 video sinyali çıkışı sağlar.

[YCbCr (4:4:4)]: YCbCr 4:4:4 video sinyali çıkışı sağlar.

[RGB]: HDCP uyumlu DVI yakına sahip bir cihaza bağladığınızda bunu seçin.

■ [HDMI Deep Colour Output] (HDMI Derin Renk Çıkışı)

[Auto] (Otomatik): Normalde bu seçimi yapın. [16bit], [12bit], [10bit]: Bağlanan TV, Deep Colour uyumlu olduğunda 16bit/12bit/10bit video sinyali çıkışı sağlar.

[Off] (Kapalı): Görüntü kararsız olduğunda veya renkler doğal görünmediğinde bu öğeyi seçin.

■ [Pause Mode] (Duraklatma Modu) (yalnızca BD/DVD VIDEO/DVD-R/DVD-RW)

[Auto] (Otomatik): Dinamik olarak hareket eden nesnelere de dahil olmak üzere görüntü çıkışı hiç titreşim olmadan sağlanır. Normalde bu konumu seçin.

[Frame] (Kare): Dinamik olarak hareket etmeyen nesnelere de dahil olmak üzere görüntü çıkışı yüksek çözünürlükte sağlanır.

[Audio Settings] (Ses Ayarları)

■ [BD Audio MIX Setting] (BD Ses MIX Ayarı)

[On] (Açık): Etkileşimli ses ile ikincil sesi birincil sese karıştırarak elde edilen sesi verir.

[Off] (Kapalı): Yalnızca birincil ses çıkışını sağlar.

■ [Audio DRC]

Ses bandının dinamik aralığını sıkıştırabilirsiniz.

[Auto] (Otomatik): Oynatma işlemini disk tarafından belirtilen (yalnızca BD-ROM) dinamik aralıkta gerçekleştirir.

[On] (Açık): Sistem, ses bandını kayıt mühendisinin istediği dinamik aralık türüyle tekrar oluşturur.

[Off] (Kapalı): Dinamik aralık sıkıştırılmaz.

■ [Attenuate - AUDIO] (Azaltma - SES)

AUDIO (AUDIO IN L/R) jaklarına bağlı bir bileşeni dinlerken, bozulma olabilir. Birimde giriş seviyesini azaltarak, bozulmayı önleyebilirsiniz.

[On] (Açık): Giriş seviyesini azaltır. Bu ayarda çıkış seviyesi düşer.

[Off] (Kapalı): Normal giriş seviyesi.

■ [Audio Output] (Ses Çıkışı)

Ses sinyali çıkışının alınacağı çıkış yöntemini seçebilirsiniz.

[Speaker] (Hoparlör): Çok kanallı sesi yalnızca sistem hoparlörlerinden verir.

[Speaker + HDMI] (Hoparlör + HDMI): Çok kanallı sesi sistemden hoparlörlerinden, 2 kanallı doğrusal PCM sinyallerini HDMI (OUT) yakından verir.

[HDMI] (HDMI): Ses çıkışını yalnızca HDMI (OUT) yakından sağlar. Ses formatı, bağlanan bileşene göre farklılık gösterir.

Not

- [Control for HDMI] (HDMI Kontrolü), [On] (Açık) olarak ayarlandığında (sayfa 45), [Audio Output] (Ses Çıkışı) otomatik olarak [Speaker + HDMI] (Hoparlör + HDMI) olarak ayarlanır ve bu ayar değiştirilemez.
 - [Audio Output] (Ses Çıkışı) [HDMI] olarak ayarlandığında, "TV" işlevinin çıkış sinyali biçimi 2 kanallı doğrusal PCM olur.
-

■ [Sound Effect] (Ses Efektleri)

Sistemin ses efektlerini (SOUND MODE ayarı (sayfa 22)) açabilir/kapatabilirsiniz. 2 kanallı kaynak için, surround ses simülasyonu yapmak üzere [Dolby Pro Logic], [DTS Neo:6 Cinema] veya [DTS Neo:6 Music]'i seçebilirsiniz.

[Sound Mode On] (Ses Modu Açık): Ses modunun surround efektini etkinleştirir (sayfa 22). Örnekleme frekansının üst sınırı 48 kHz olarak ayarlanır.

[Dolby Pro Logic]: Sistem 2 kanallı kaynaklardan surround ses simülasyonu yapar ve sesi tüm 5.1 kanal hoparlörlerinden verir (Dolby Pro Logic kod çözme).

[DTS Neo:6 Cinema]/[DTS Neo:6 Music]: Sistem 2 kanallı kaynaklardan surround ses simülasyonu yapar ve 6.1 kanal ses üretir (DTS Neo:6 Cinema/DTS Neo:6 Music modu kod çözüme).

[Off] (Kapalı): Ses efektleri devre dışı bırakılır. Sesi kaydedildiği gibi duyabilirsiniz.

■ [Speaker Settings] (Hoparlör Ayarları)

Mümkün olan en iyi surround sesi elde etmek için, hoparlörleri ayarlayın. Ayrıntılar için bkz. “Hoparlörlerin Ayarlanması” (sayfa 35).

[BD/DVD Viewing Settings] (BD/DVD Görüntüleme Ayarları)

■ [BD/DVD Menu Language] (BD/DVD Menü Dili)

BD-ROM'lar veya DVD VIDEO'lar için varsayılan menü dilini seçebilirsiniz.

[Select Language Code]’u (Dil Kodu Seç) seçtiğinizde, dil kodu giriş ekranı görüntülenir. “Dil Kodu Listesi” (sayfa 58) bölümüne bakarak dilinizin kodunu girin.

■ [Audio Language] (Ses Dili)

BD-ROM'lar veya DVD VIDEO'lar için varsayılan parça dilini seçebilirsiniz.

[Original] (Orijinal) ögesini seçtiğinizde, diskte öncelikli olan dil seçilir.

[Select Language Code] (Dil Kodu Seçin) ögesini seçtiğinizde, dil kodu giriş ekranı görüntülenir. “Dil Kodu Listesi” (sayfa 58) bölümüne bakarak dilinizin kodunu girin.

■ [Subtitle Language] (Altyazı Dili)

BD-ROM'lar veya DVD VIDEO'lar için varsayılan altyazı dilini seçebilirsiniz.

[Select Language Code] (Dil Kodu Seçin) ögesini seçtiğinizde, dil kodu giriş ekranı görüntülenir. “Dil Kodu Listesi” (sayfa 58) bölümüne bakın ve dil kodunu girin.

■ [BD Hybrid Disc Playback Layer] (BD Melez Disk Oynatma Katmanı)

[BD]: BD katmanını oynatır.

[DVD/CD]: DVD veya CD katmanını oynatır.

■ [BD Internet Connection] (BD İnternet Bağlantısı)

[Allow] (İzin ver): Normalde bu seçimi yapın.

[Do not allow] (İzin verme): İnternet bağlantısını engeller.



[Parental Control Settings] (Ebeveyn Denetimi Ayarları)

■ [Password] (Parola)

Ebeveyn Denetimi işlevinin parolasını belirleyin veya değiştirin. Parola BD-ROM, DVD VIDEO veya İnternet video oynatma işlemine sınırlama getirmenize olanak tanır. Gerekirse, BD-ROM'lar ve DVD-VIDEO'lar için farklı sınırlama seviyeleri belirleyebilirsiniz.

■ [Parental Control Area Code] (Ebeveyn Denetimi Bölge Kodu)

Bazı BD-ROM'ların veya DVD VIDEO'ların oynatılması coğrafi bölgeye bağlı olarak sınırlandırılabilir. Sahneler engellenebilir veya bunların yerine farklı sahneler oynatılabilir. Ekrandaki talimatları izleyin ve dört basamaklı şifrenizi girin.

■ [BD Parental Control] (BD Ebeveyn Kontrolü)/[DVD Parental Control] (DVD Ebeveyn Kontrolü)/[İnternet Video Parental Control] (İnternet Videosu Ebeveyn Kontrolü)

Ebeveyn Kontrolü ayarlanarak sahneler engellenebilir veya farklı sahnelerle değiştirilebilir. Ekrandaki talimatları izleyin ve dört basamaklı şifrenizi girin.

■ [İnternet Video Unrated] (Derecelendirilmemiş İnternet Videosu)

[Allow] (İzin ver): Derecelendirilmemiş İnternet videolarının oynatılmasına izin verir. [Block] (Engelle): Derecelendirilmemiş İnternet videolarının oynatılmasını engeller.



[Music Settings] (Müzik Ayarları)

■ [Super Audio CD Playback Layer] (Super Audio CD Oynatma Katmanı)

[Super Audio CD] (Super Audio CD): Super Audio CD katmanını oynatır. [CD]: CD katmanını oynatır.

■ [Super Audio CD Playback Channels] (Super Audio CD Oynatma Kanalları)

[DSD 2ch] (DSD 2 kanal): 2 kanallı alanı oynatır. [DSD Multi] (DSD Çoklu): Çok kanallı alanı oynatır.



[System Settings] (Sistem Ayarları)

■ [OSD Language] (OSD Dili)

Sistem ekranlarının dilini seçebilirsiniz.

■ [HDMI Settings] (HDMI Ayarları)

[Control for HDMI] (HDMI Kontrolü) [On] (Açık): Açıktır. HDMI kabloyla bağlanmış bileşenleri karşılıklı olarak çalıştırabilirsiniz. [Off] (Kapalı): Kapalıdır.

[Audio Return Channel] (Ses Dönüş Kanalı)

Bu işlev, sistemi Ses Dönüş Kanalı işleviyle uyumlu bir TV'nin HDMI IN jakına bağladığımızda kullanılabilir.

[Auto] (Otomatik): Sistem, TV'nin dijital ses sinyalini bir HDMI kablo aracılığıyla otomatik olarak alabilir.

[Off] (Kapalı): Kapalıdır.

Not

- Bu işlev, yalnızca [Control for HDMI] (HDMI Kontrolü) [On] (Açık) olarak ayarlandığında kullanılabilir.

■ [Quick Start Mode] (Hızlı Başlatma Modu)

[On] (Açık): Bekleme modundayken başlatma süresini kısaltır. Sistemi açtıktan sonra hızlı şekilde kullanabilirsiniz.

[Off] (Kapalı): Varsayılan ayar.

■ [Auto Standby] (Otomatik Bekleme)

[On] (Açık): [Auto Standby] (Otomatik Bekleme) işlevini açar. Sistemi 30 dakika boyunca kullanmazsanız, sistem otomatik olarak bekleme moduna girer.

[Off] (Kapalı): İşlevi kapatır.

■ [Auto Display] (Otomatik Görüntüleme)

[On] (Açık): Görüntülenen başlık, görüntü modu, ses sinyali değiştirildiğinde bilgileri ekranda otomatik olarak gösterir.

[Off] (Kapalı): Yalnızca DISPLAY düğmesine basıldığında bilgileri görüntüler.

■ [Screen Saver] (Ekran Koruyucu)

[On] (Açık): Ekran koruyucu işlevini açar.

[Off] (Kapalı): Kapalıdır.

■ [Software Update Notification] (Yazılım Güncelleme Bildirimi)

[On] (Açık): Sistemi, size yeni sürüm bilgileriyle ilgili bilgi vermek üzere ayarlar (sayfa 41).

[Off] (Kapalı): Kapalıdır.

■ [Gracenote Settings] (Gracenote Ayarları)

[Auto] (Otomatik): Disk oynatma işlemini durdurduğunuzda, disk bilgilerini otomatik olarak indirir. İndirme işlemini gerçekleştirmek için, sistemin ağa bağlı olması gerekir.

[Manual] (Manuel): Disk bilgilerini [Video Search] (Video Arama) veya [Music Search] (Müzik Arama) seçildiğinde indirir.

■ [System Information] (Sistem Bilgileri)

Sistem yazılımı sürümü bilgilerini ve MAC adresini görüntüleyebilirsiniz.

■ [Software License Information] (Yazılım Lisans Bilgileri)

Yazılım Lisans Bilgilerini görüntüleyebilirsiniz.



[Network Settings]

(Ağ Ayarları)

■ [Internet Settings] (İnternet Ayarları)

Sistemi önceden ağa bağlayın. Ayrıntılar için bkz. “3. Adım: Ağ Bağlantısına Hazırlanma” (sayfa 19).

[Wired Setup] (Kablolu Kurulum): LAN

kablosu kullanarak geniş bant yönlendiricisi bağladığımızda bunu seçin.

[USB Wireless Setup] (USB Kablosuz

Kurulumu): Kablosuz ağ bağlantısı için USB Kablosuz LAN Adaptörü kullandığımızda bunu seçin.

[View Network Status] (Ağ Durumunu

Görüntüle): Mevcut ağ durumunu görüntüler.

[Notu]

- Daha fazla ayrıntı için, aşağıdaki web sitesini ziyaret edin ve SSS'yi kontrol edin:

Avrupa'daki ve Rusya'daki müşteriler için:

<http://support.sony-europe.com/hub/hub.html>

Diğer ülkelerdeki/bölgelerdeki müşteriler için:

<http://www.sony-asia.com/section/support>

■ [Network Connection Diagnostics]

(Ağ Bağlantısı Tanıları)

Ağ bağlantısının düzgün şekilde yapılıp yapılmadığını kontrol etmek için ağ tanılama işlevini çalıştırabilirsiniz.

■ [Connection Server Settings]

(Bağlantı Sunucusu Ayarları)

Bağlanılan DLNA sunucusunun gösterilip gösterilmeyeceğini belirler.

■ [Renderer Set-up] (İşleyici Kurulumu)

[Automatic Access Permission] (Otomatik Erişim İzni): Yeni algılanan bir DLNA denetleyicisinden otomatik erişime izin verilip verilmeyeceğini ayarlar.

[Smart Select] (Akıllı Seçim): Bir Sony DLNA denetleyicisinin sistemi, kızılötesi ışın kullanarak çalıştırılacak hedef bileşen olarak bulması sağlar. Bu işlevi açabilir veya kapatabilirsiniz.

[Renderer Name] (İşleyici Adı): Sistem adını, ağ üzerindeki diğer DLNA cihazlarda listelendiği şekilde görüntüler.

■ [Renderer Access Control] (İşleyici Erişim Denetimi)

DLNA denetleyicilerinden gelen komutların kabul edilip edilmeyeceğini belirler.

■ [PARTY Auto Start] (Otomatik PARTY Başlatma)

[On] (Açık): Ağdaki PARTY STREAMING işleviyle uyumlu bir cihazın isteği üzerine bir PARTY başlatır veya mevcut bir PARTY bağlantısına katılır.

[Off] (Kapalı): Kapalıdır.

■ [Media Remote Device Registration] (Ortam Uzak Cihazı Kaydı)

“Ortam Uzak” cihazınızı kaydeder.

■ [Registered Media Remote Devices] (Kayıtlı Ortam Uzak Cihazları)

Kayıtlı “Ortam Uzak” cihazlarınızın listesini görüntüler.

[Easy Setup] 1-2-3 (Kolay Kurulum)

■ [Easy Initial Settings] (Kolay İlk Ayarlar)

Temel ayarları yapmak için [Easy Initial Settings]'i (Kolay İlk Ayarlar) çalıştırır. Ekrandaki talimatları izleyin.

■ [Easy Network Settings] (Kolay Ağ Ayarları)

Temel ağ ayarlarını yapmak için [Easy Network Settings]'i (Kolay Ağ Ayarları) çalıştırır. Ekrandaki talimatları izleyin.

[Resetting] (Sıfırlama)

■ [Reset to Factory Default Settings] (Fabrika Varsayılan Ayarlarına Dön)

Ayarlar grubunu seçerek sistem ayarlarını fabrika varsayılan ayarlarına döndürebilirsiniz. Grup içindeki tüm ayarlar sıfırlanır.

■ [Initialize Personal Information] (Kişisel Bilgileri Başlangıç Durumuna Getir)

Sistemde kayıtlı kişisel bilgilerinizi silebilirsiniz.

Önlemler

Güvenlik hakkında

- Yangın ve elektrik çarpması tehlikesini önlemek için sistemin üzerine vazo gibi içi sıvı dolu nesnelere koymayın veya sistemi küvet ya da duş kabini gibi su bulunan yerlere yakın bir yere yerleştirmeyin. Kabinin içine herhangi bir katı nesne düşer veya sıvı dökülürse, sistemin fişini çıkarın ve yeniden çalıştırmadan önce kalifiye personel tarafından kontrol edilmesini sağlayın.
- AC güç kablosuna (şebeke kablosu) ıslak elle dokunmayın. Bu, elektrik çarpmasına neden olabilir.

Güç kaynakları hakkında

- Birimi uzun süre kullanmayacaksanız fişini prizden (şehir şebekesi) çekin. Kabloyu çıkarırken hiçbir zaman kablodan çekmeyin, daima fişten çekin.

Yerleştirme hakkında

- Sistemin ısınmasını engellemek için, havalandırması yeterli bir alana yerleştirin.
- Yüksek ses düzeyinde uzun süre çalıştırıldığında kabin dokunulamayacak kadar ısınır. Bu bir arıza değildir. Ancak kabine dokunmaktan kaçınılmalıdır. Aşırı ısınmaya neden olabileceğinden, sistemi havalandırması kötü olan kapalı bir alana yerleştirmeyin.
- Sistemin üzerine herhangi bir nesne yerleştirip havalandırma kanallarını kapatmayın. Sistemde yüksek güç tüketen bir amplifikatör bulunmaktadır. Havalandırma kanallarını kapatılırsa, sistem aşırı ısınıp arızalanabilir.
- Sistemi, havalandırma kanallarını kapatabilecek yüzeylerin (halı, battaniye, vb.) ya da malzemelerin (perde, örtü) üzerine yerleştirmeyin.
- Sistemi, kitaplık veya benzeri bir eşya gibi kapalı bir ortama yerleştirmeyin.
- Sistemi radyatör, hava kanalı gibi ısı kaynaklarının yakınına ya da doğrudan güneş ışığı alan, aşırı tozlu, mekanik titreşime veya darbeye maruz kalabileceği yerlere kurmayın.
- Sistemi eğik konumda yerleştirmeyin. Sistem yalnızca yatay pozisyonda çalışacak şekilde tasarlanmıştır.
- Sistemi ve diskleri mikrodalga fırın ya da büyük hoparlörler gibi güçlü mıknatıslar içeren bileşenlerden uzak tutun.
- Sistemin üzerine ağır nesnelere koymayın.

- Ön panelin önüne metal nesnelere yerleştirmeyin. Bu nesnelere, radyo dalgalarının alınmasını sınırlandırabilir.
- Sistemi, tıbbi cihazların kullanımında olduğu yerlere yerleştirmeyin. Bu durum tıbbi cihazın arızalanmasına yol açabilir.
- Kalp pili veya başka bir tıbbi cihaz kullanıyorsanız, kablolu LAN işlevini kullanmadan önce doktorunuza veya tıbbi cihazın üreticisine danışın.

Çalıştırma hakkında

- Sistem soğuk bir yerden doğrudan sıcak bir yere taşınırsa veya aşırı rutubetli bir odaya kurulursa, cihazın içindeki merceklemler üzerinde nem oluşabilir. Bu olursa, sistem düzgün çalışmayabilir. Bu durumda, disk çıkarın ve nem buharlaşana kadar yaklaşık yarım saat boyunca sistemi çalışır durumda bırakın.
- Sistemi taşırken içindeki disk çıkarın. Aksi takdirde, disk zarar görebilir.
- Kabinin içine bir nesne düşerse, cihazı prizden çıkarın ve tekrar çalıştırmadan önce kalifiye personel tarafından kontrol edilmesini sağlayın.

Ses düzeyinin ayarlanması hakkında

- Çok düşük düzeyde giriş sağlanan ya da ses sinyali olmayan bir bölümü dinlerken ses düzeyini yükseltmeyin. Aksi takdirde, ses düzeyi çok yüksek olan bir bölüm beklenmedik bir anda oynatıldığında hoparlörler zarar görebilir.

Temizleme hakkında

- Kabini, paneli ve kumanda düğmelerini hafif bir deterjan solüsyonuyla hafifçe nemlendirilmiş yumuşak bir bez kullanılarak temizleyin. Aşındırıcı bez, temizleme tozu veya alkol ya da benzin gibi bir çözücü kullanmayın. Sisteminize ilgili sorularınız veya sorunlarınız olduğunda, lütfen en yakın Sony satıcısına başvurun.

Temizleme diskleri, disk/mercek temizleyiciler hakkında

- **Temizleme diski veya disk/mercek temizleyici (ıslak ya da sprey türünde olanlar da dahil) kullanmayın. Bu ürünler cihazın arızalanmasına neden olabilir.**

Parçaların değiştirilmesi hakkında

- Sistemin onarılması durumunda, onarılan parçaları yeniden kullanım veya geri dönüşüm amacıyla toplanabilir.

TV'nizin rengi hakkında

- Hoparlörler TV ekranında renk bozulmasına neden oluyorsa, TV'yi kapatın ve 15- 30 dakika kadar bekleyip yeniden açın. Renk bozulması devam ediyorsa, hoparlörleri TV setinden daha uzağa yerleştirin.

ÖNEMLİ NOT

Dikkat: Bu sistem, sabit bir video görüntüsünü veya ekran görüntüsünü televizyon ekranınızda süresiz olarak tutabilir. Sabit video görüntüsünün veya ekran görüntüsünün TV ekranında uzun süre kalmasına izin vererseniz, televizyon ekranınız kalıcı şekilde zarar görebilir. Projeksiyon televizyonlar bu duruma karşı özellikle hassastır.

Sistemin taşınması hakkında

- Sistemi taşımadan önce, takılı disk olmadığından emin olun ve AC güç kablosunu (şebeke kablosu) prizden (şebeke) çıkarın.

Disklerle ilgili notlar

Disklerin taşınması hakkında

- Diskin temiz kalmasını sağlamak için diski kenarlarından tutun. Yüzeyine dokunmayın.
- Diskin üzerine kağıt ya da bant yapıştırmayın.



- Diski doğrudan güneş ışığından veya sıcak hava kanalları gibi ısı kaynaklarından uzak tutun veya araç içinde sıcaklık normalin çok üzerine çıkabileceği için doğrudan güneş ışığı alan bir yere park edilmiş aracın içinde bırakmayın.
- Diski oynattıktan sonra kutusunda saklayın.

Temizleme hakkında

- Diski oynatmadan önce bir temizleme beziyle silin.
Diski ortasından dışına doğru silin.



- Benzin, tiner, piyasada bulunan temizleyiciler veya vinil LP'ler için üretilmiş anti-statik sprey gibi çözücüler kullanmayın.

Bu sistem sadece standart dairesel diskleri oynatabilir. Standart ya da dairesel olmayan kart, kalp veya yıldız şeklinde diskler kullanılması arızaya neden olabilir.

Etiket veya halka gibi ticari bir aksesuarı olan diskleri kullanmayın.

Sorun Giderme

Sistemi kullandığınız sırada aşağıdaki sorunlardan biriyle karşılaşırsanız, onarım için başvurmadan önce sorunu çözmek için aşağıdaki sorun giderme kılavuzunu kullanın.

Herhangi bir sorunun devam etmesi durumunda size en yakın Sony satıcısına başvurun.

Servis personeli onarım sırasında bazı parçaları değiştirirse, bu parçaların size geri verilmeyebileceğini unutmayın.

Genel

Cihaz açılmıyor.

→ AC güç kablosunun (şebeke kablosu) sıkı bir şekilde takıldığından emin olun.



Uzaktan kumanda çalışmıyor.

→ Uzaktan kumanda ile cihaz arasındaki uzaklık çok fazladır.

→ Uzaktan kumandanın pilleri zayıflamıştır.

Disk tepsisi açılmıyor ve disk düğmesine basıldıktan sonra bile çıkarılmıyor.

→ Aşağıdakileri yapmayı deneyin:

- ① Disk tepsisini açmak için birimin üzerindeki  ve  düğmelerine basın ve 5 saniyeden uzun süreyle basılı tutun.
- ② Diski çıkarın.
- ③ AC güç kablosunu (şebeke kablosu) prizden (şebeke) çıkarın, ardından birkaç dakika sonra yeniden takın.

Sistem normal şekilde çalışmıyor.

→ AC güç kablosunu (şebeke kablosu) prizden (şebeke) çıkarın, ardından birkaç dakika bekledikten sonra yeniden takın.

Mesajlar

TV ekranında [A new software version is available. Please go to the "Setup" section of the menu and select "Network Update" to perform the update.] (Yeni yazılım sürümü mevcut. Lütfen güncelleme yapmak için menünün "Kurulum" bölümüne gidin ve "Ağ Güncellemesi" ögesini seçin.) mesajı görüntüleniyor.

→ Sistemi yeni yazılım sürümüyle güncellemek için [Network Update] (Ağ Güncelleme) (sayfa 41) bölümüne bakın.

Ön panel ekranında dönüşümlü olarak "PROTECT" ve "PUSH PLAY" görüntüleniyor.

→ Sistemi kapatmak için  düğmesine basın ve "STANDBY" mesajı kaybolduktan sonra aşağıdaki öğeleri kontrol edin:

- + ve - hoparlör kabloları kısa devre mi yapmış?
- Yalnızca belirtilen hoparlörleri mi kullanıyorsunuz?
- Sistemin havalandırma deliklerini kapatan bir nesne var mı?
- Yukarıdaki öğeleri kontrol edip sorunları giderdikten sonra sistemi açın. Yukarıdaki öğelerin tümünü kontrol ettikten sonra da sorunun nedenini bulamazsanız size en yakın Sony satıcısına başvurun.

Ön panel ekranında "LOCKED" görüntüleniyor.

→ Çocuk kilidi işlevini kapatın (sayfa 37).

Ön panel ekranında "DEMO. LOCK" ifadesi görüntüleniyor.

→ En yakın Sony satıcısına veya bölgenizdeki yetkili Sony servisine başvurun.

Ön panel ekranında "Exxxx" görüntüleniyor.

→ Size en yakın Sony satıcısına veya bölgenizdeki yetkili Sony servisine başvurun ve hata kodunu verin.

Herhangi bir mesaj olmaksızın TV ekranının tamamında  görüntüleniyor.

→ En yakın Sony bayisiyle veya bölgenizdeki yetkili Sony servisiyle iletişime geçin.

Görüntü

Görüntü yok.

- Sisteminizdeki çıkış yöntemini kontrol edin (sayfa 17).

HDMI kablo bağlantısı yapıldığında görüntü yok.

- Birim, HDCP (High-bandwidth Digital Content Protection) ile uyumlu olmayan bir giriş cihazına bağlıdır (Ön panel ekranında "HDMI" ifadesi yanmaz) (sayfa 17).

[Output Video Format] (Çıkış Video Biçimi) bölümünde seçilen video çıkış çözünürlüğü yanlış olduğunda görüntü gösterilmiyor.

- Video çıkış çözünürlüğünü en düşük düzeye getirmek için birimdeki ► ve VOL – düğmelerini 5 saniyeden uzun süre basılı tutun.

Görüntünün koyu bölümü çok koyu/parlak bölümü çok parlak veya doğal değil.

- [Picture Quality Mode] (Görüntü Kalitesi Modunu) [Standard] (Standart) (varsayılan) olarak ayarlayın (sayfa 30).

Görüntü çıkışı düzgün sağlanamıyor.

- [Screen Settings] (Ekran Ayarları) altındaki [Output Video Format] (Çıkış Video Biçimi) ayarlarını kontrol edin (sayfa 42).
- Analog ve dijital sinyal çıkışları aynı anda sağlanıyorsa, [Screen Settings] (Ekran Ayarları) bölümündeki [BD-ROM 24p Output]'u (BD-ROM 24p Çıkışı) veya [DVD-ROM 24p Output]'u (DVD-ROM 24p Çıkışı) [Off] (Kapalı) olarak ayarlayın (sayfa 42).
- BD-ROM'lar için, [Screen Settings] (Ekran Ayarları) bölümündeki [BD-ROM 24p Output] (BD-ROM 24p Çıkış) ayarlarını kontrol edin (sayfa 42).

Görüntüde parazit var.

- Diski temizleyin.
- Sisteminizden gönderilen görüntü TV'ye VCR aracılığıyla gidiyorsa, bazı BD/DVD programlarına uygulanan kopya koruma sinyali görüntü kalitesini etkileyebilir. Birimi TV'nize doğrudan bağladığınızda da aynı sorunlarla karşılaşmazsanız, birimi diğer giriş jeklerine takmayı deneyin.

Görüntü TV ekranının tamamında görünmüyor.

- [Screen Settings] (Ekran Ayarları) altındaki [TV Type] (TV Tipi) ayarını kontrol edin (sayfa 42).
- Diskin en/boy oranı sabittir.

TV ekranında renk bozulması oluyor.

- Hoparlörler CRT TV veya projektörle kullanılıyorsa, hoparlörleri TV setinden en az 0,3 metre uzaklıkta olacak şekilde yerleştirin.
- Renk bozulması devam ederse, TV setini kapatın ve 15- 30 dakika kadar bekleyip yeniden açın.
- Hoparlörlerin yanında manyetik nesnelere (TV sehpasında manyetik anahtar, tıbbi cihaz, oyuncak, vb.) bulunmadığından emin olun.

iPod/iPhone'daki video/fotoğraf dosyası oynatıldıktan sonra görüntü yok. (Yalnızca Avrupa, Avustralya ve Güney Afrika modelleri.)

- TV'nizde bu sisteme ait girişi seçin.

Ses

Ses yok.

- Hoparlör kabloları sıkı bir şekilde bağlanmamıştır.
- Hoparlör ayarlarını kontrol edin (sayfa 35).

Ses Dönüş Kanalı işlevi kullanılırken HDMI (OUT) jeki üzerinden TV'nin sesi gelmiyor.

- [System Settings] (Sistem Ayarları) bölümündeki [HDMI Settings] (HDMI Ayarları) kısmında [Control for HDMI]'i (HDMI Kontrolü) [On] (Açık) olarak ayarlayın (sayfa 45). Ayrıca, [System Settings] (Sistem Ayarları) bölümündeki [HDMI Settings] (HDMI Ayarları) kısmında [Audio Return Channel]'i (Ses Dönüş Kanalı) [Auto] (Otomatik) olarak ayarlayın (sayfa 45).
- TV'nizin Ses Dönüş Kanalı işleviyle uyumlu olduğundan emin olun.
- HDMI kablosunun TV'nizde Ses Dönüş Kanalı işleviyle uyumlu bir jake takılı olduğundan emin olun.

Sistem, bir set üstü cihaza bağlıken TV programlarının sesini düzgün bir şekilde vermiyor.

- [System Settings] (Sistem Ayarları) bölümündeki [HDMI Settings] (HDMI Ayarları) kısmında bulunan [Audio Return Channel]'ı (Ses Dönüş Kanalı) [Off] (Kapalı) olarak ayarlayın (sayfa 45).
- Bağlantıları kontrol edin (sayfa 18).

Aşırı uğultu ya da gürültü duyuluyor.

- TV'nizi ses bileşenlerinden uzaklaştırın.
- Disk temizleyin.

CD oynatılırken ses stereo gelmiyor.

- AUDIO (sayfa 32) düğmesine basarak stereo sesi seçin.

Ses yalnızca orta hoparlörden geliyor.

- Diske bağlı olarak, ses yalnızca orta hoparlörden gelebilir.

Ses yok veya yalnızca surround hoparlörlerden çok düşük düzeyde bir ses duyuluyor.

- Hoparlör bağlantılarını ve ayarlarını kontrol edin (sayfa 16, 35).
- Ses modu ayarını kontrol edin (sayfa 22).
- Kaynağa bağlı olarak, surround hoparlörlerin efekti daha zayıf olabilir.
- 2 kanallı bir kaynak oynatılıyordur.

Bağlı bir bileşenin sesinde bozulma oluyor.

- [Attenuate - AUDIO] (Azaltma - SES) ayarıyla bağlı bileşenin giriş seviyesini düşürün (sayfa 43).

Radio

Radio istasyonları ayarlanamıyor.

- Antenin sıkı bir şekilde takıldığından emin olun. Anteni ayarlayın veya gerekirse harici anten takın.
- İstasyonların sinyal gücü çok zayıftır (otomatik ayar yaparken). Manuel ayarı kullanın.

Oynatma

Disk oynatılmıyor.

- BD/DVD'nin bölge kodu sistem ile uyumlu değildir.
- Cihazın içinde nem birikmiş olabilir ve mercckelere zarar verebilir. Diski çıkarın ve birimi yarım saat kadar açık bırakın.
- Sistem, düzgün şekilde sonlandırılmamış kayıtlı bir disk oynatamaz (sayfa 54).

Dosya adları düzgün görüntülenmiyor.

- Sistem yalnızca ISO 8859-1 ile uyumlu karakter biçimlerini görüntüleyebilir. Diğer karakterler farklı şekilde görüntülenebilir.
- Kullanılan yazdırma yazılımına bağlı olarak, girilen karakterler farklı şekilde görüntülenebilir.

Disk en başından oynatılmaya başlanmıyor.

- Oynatma işlemini sürdürme seçeneği seçilmiştir. OPTIONS düğmesine basın ve [Play from start] (Baştan oynat) öğesini seçip ⊕ düğmesine basın.

Oynatma işlemi, durdurulan son sürdürme noktasından başlamıyor.

- Diske bağlı olarak, sürdürme noktası aşağıdaki durumlarda bellekten silinebilir:
 - disk tepsi açıldığında.
 - USB cihazı çıkarıldığında.
 - başka bir içerik oynatıldığında.
 - birim kapatıldığında.

Ses bandı/alt yazı dili veya açılar değiştirilemiyor.

- BD veya DVD menüsünü kullanmayı deneyin.
- Çok dilli parçalar/alt yazılar veya çoklu açılar oynatılan BD veya DVD'ye kaydedilmez.

BD-ROM'daki bonus içerikler veya diğer veriler oynatılmıyor.

- Aşağıdakileri yapmayı deneyin:
 - ① Diski çıkarın.
 - ② Sistemi kapatın.
 - ③ USB cihazını çıkarın ve yeniden takın (sayfa 25).
 - ④ Sistemi açın.
 - ⑤ BONUSVIEW/BD-LIVE özelliğine sahip BD-ROM'u takın.

USB cihazı

USB cihazı tanınmıyor.

- Aşağıdakileri deneyin:
 - ① Sistemi kapatın.
 - ② USB cihazını çıkarın ve yeniden takın.
 - ③ Sistemi açın.
- USB cihazının (USB) bağlantı yuvasına düzgün şekilde takıldığından emin olun.
- USB cihazının veya kablunun zarar görüp görmediğini kontrol edin.
- USB cihazının açık olup olmadığını kontrol edin.
- USB cihazı USB hub ile bağlandıysa, hub'ı çıkarın ve USB cihazı doğrudan birime takın.

BRAVIA Internet Video

Görüntü/ses zayıf/belirli programlarda, özellikle hızlı hareket eden veya karanlık sahneler sırasında ayrıntılar kaybolmuş olarak görüntüleniyor.

- İnternet içerik sağlayıcıya bağlı olarak görüntü/ses kalitesi zayıf olabilir.
- Görüntü/ses kalitesi, bağlantı hızı değiştirilerek iyileştirilebilir. Sony, standart çözünürlükteki videolar için en az 2,5 Mbps, yüksek çözünürlüklü videolar için 10 Mbps bağlantı hızı önermektedir.
- Tüm videolar ses içermez.

Görüntü küçük.

- Yakınlaştırmak için ↑ düğmesine basın.

"BRAVIA" Sync ([Control for HDMI] (HDMI Kontrolü))

[Control for HDMI] (HDMI Kontrolü) işlevi çalışmıyor ("BRAVIA" Sync).

- [Control for HDMI] (HDMI Kontrolü) işlevinin [On] (Açık) olarak ayarlandığından emin olun (sayfa 45).
- HDMI bağlantısını değiştirirseniz, sistemi kapatıp açın.
- Elektrik kesintisi olursa, [Control for HDMI] (HDMI Kontrolü) işlevini [Off] (Kapalı) olarak, ardından [Control for HDMI] (HDMI Kontrolü) işlevini [On] (Açık) olarak ayarlayın (sayfa 45).

- Aşağıdakileri kontrol edin ve bileşenle birlikte verilen kullanım talimatlarına bakın.
 - Bağlı bileşenin [Control for HDMI] (HDMI Kontrolü) işleviyle uyumlu olup olmadığı.
 - Bağlı bileşenin [Control for HDMI] (HDMI Kontrolü) işlevi ayarının doğru olup olmadığı.

Ağ bağlantısı

Sistem ağa bağlanmıyor.

- Ağ bağlantısını (sayfa 19) ve ağ ayarlarını (sayfa 46) kontrol edin.

Kablosuz LAN bağlantısı

[Wi-Fi Protected Setup (WPS)] (Wi-Fi Korunmalı Kurulum (WPS)) gerçekleştirildikten sonra bilgisayar İnternete bağlanamıyor.

- Wi-Fi Korunmalı Kurulum işlevini yönlendirici ayarlarını yapmadan önce kullanmanız durumunda yönlendiricinin kablosuz ayarları otomatik olarak değişebilir. Bu durumda, bilgisayarınızın kablosuz ayarlarını uygun şekilde değiştirin.

Sistem ağa bağlanmıyor veya ağ bağlantısı kararsız.

- Kablosuz LAN yönlendiricisinin açık olup olmadığını kontrol edin.
- Ağ bağlantısını (sayfa 19) ve ağ ayarlarını (sayfa 46) kontrol edin.
- Duvar malzemesi, radyo dalgası alışı koşulları veya sistem (veya USB kablosuz LAN adaptörü) ile kablosuz LAN yönlendiricisi arasındaki engeller dahil, kullanım ortamına bağlı olarak olası iletişim mesafesi kısaldır. Sistem ile LAN yönlendiriciyi birbirine yakınlaştırın.
- 2,4 GHz frekans bandını kullanan mikrodalga, Bluetooth veya dijital kablosuz cihaz gibi ekipmanlar iletişimi kesintiye uğratabilir. Birimi bu tür cihazlardan uzaklaştırın veya söz konusu cihazları kapatın.

İstedığınız kablosuz yönlendirici kablosuz ağ listesinde gösterilmiyor.

- Önceki ekrana geri dönmek için RETURN düğmesine basın ve [Wireless Setup(built-in)] (Kablosuz Kurulumu (yerleşik))/[USB Wireless Setup]'ı (USB Kablosuz Kurulumu) yeniden deneyin. İsteddiğiniz kablosuz yönlendirici hala algılanmıyorsa, [Manual registration]'ı (Manuel kayıt) seçin.

Oynatılabilir Diskler

Blu-ray Disc	BD-ROM ¹⁾ BD-R/BD-RE ²⁾
DVD³⁾	DVD-ROM DVD-R/DVD-RW DVD+R/DVD+RW
CD³⁾	CD-DA (Müzik CD'si) CD-ROM CD-R/CD-RW Super Audio CD

¹⁾Blu-ray Disc özellikleri yeni ve gelişmekte olduğundan, bazı diskler, disk türüne ve sürümüne bağlı olarak oynatılabilir nitelikte olmayabilir. Ayrıca ses çıkışı, kaynağa, bağlantı yapılan çıkış yakına ve seçilen ses ayarlarına bağlı olarak farklılık gösterir.

²⁾BD-RE: Ver.2.1

BD-R: Ver.1.1, 1.2, 1.3 organik pigment tipi BD-R (LTH tipi dahil)

Bilgisayarda kaydedilen BD-R'ler, postscript'ler kaydedilebiliyorsa oynatılamaz.

³⁾CD veya DVD disk, düzgün şekilde sonlandırılmamışsa oynatılamaz. Daha fazla bilgi edinmek için, kayıt cihazıyla birlikte verilen kullanım talimatlarına bakın.

Oynatılamayan diskler

- Kartuşlu BD'ler
- BDXL'ler
- DVD-RAM'lar
- HD DVD'ler
- DVD Ses diskleri
- PHOTO CD'ler
- CD-Extra'ların veri bölümü
- Super VCD'ler
- DualDisc'lerin ses içeriği bulunan yüzü

Disklerle ilgili notlar

Bu ürün, Compact Disc (CD) standardıyla uyumlu diskleri oynatmak üzere tasarlanmıştır. DualDisc'ler ve telif hakkı koruması teknolojileriyle kodlanmış bazı müzik diskleri Compact Disc (CD) standardıyla uyumlu değildir. Dolayısıyla, bu diskler bu ürünle uyumlu olmayabilir.

BD/DVD oynatma işlemleriyle ilgili not

Bir BD/DVD'deki bazı oynatma işlemleri, yazılım üreticileri tarafından özellikle ayarlanmış olabilir. Bu sistem bir BD/DVD'yi yazılım üreticilerinin tasarladığı disk içeriğine uygun şekilde oynattığı için, bazı oynatma özellikleri kullanılamayabilir.

Çift katmanlı BD'ler/DVD'lerle ilgili not

Katmanlar arasında geçiş yapılırken oynatılan görüntü ve ses kısa süreliğine kesintiye uğrayabilir.

Bölge kodu (Yalnızca BD-ROM/DVD VIDEO)

Sisteminiz, birimin altında yazılı olan bir bölge koduna sahiptir ve yalnızca aynı bölge koduyla veya  ile etiketlenmiş bir BD-ROM/DVD VIDEO'yu (yalnızca oynatma) oynatabilir.

Oynatılabilir Dosya Türleri

Video

Dosya biçimi	Uzantılar
MPEG-1 Video/PS ¹⁾⁵⁾	“.mpg,” “.mpeg,” “.m2ts,”
MPEG-2 Video/PS, TS ¹⁾⁶⁾	“.mts”
Xvid	“.avi”
MPEG4/AVC ¹⁾⁵⁾	“.mkv,” “.mp4,” “.m4v,” “.m2ts,” “.mts”
WMV9 ¹⁾⁵⁾	“.wmv,” “.asf”
AVCHD ²⁾	3)5)
Real video ⁷⁾	“.rmvb”

Müzik

Dosya biçimi	Uzantılar
MP3 (MPEG-1 Audio Layer III)	“.mp3”
AAC/HE-AAC ¹⁾⁴⁾⁵⁾	“.m4a”
WMA9 Standard ¹⁾⁴⁾	“.wma”
LPCM	“.wav”

Fotoğraf

Dosya biçimi	Uzantılar
JPEG	“.jpg,” “.jpeg”
GIF ⁸⁾	“.gif”
PNG ⁸⁾	“.png”
MPO ⁹⁾	“.mpo”

¹⁾Sistem, DRM ile kodlanan dosyaları oynatmaz.

²⁾AVCHD Sür. 2.0 (AVCHD 3D/Progressive) uyumludur.

³⁾Sistem, dijital video kamera vb. ile kaydedilen AVCHD biçimindeki dosyaları oynatır. AVCHD biçimindeki dosyaları izlemek için, AVCHD biçimindeki dosyaları içeren diskin sonlandırılmış olması gerekir.

⁴⁾Sistem, Lossless vb. ile kodlanan dosyaları oynatmaz.

⁵⁾Sistem, bu dosyaları DLNA işleviyle oynatmaz.

⁶⁾Sistem, SD çözünürlüğü yalnızca DLNA işleviyle oynatır.

⁷⁾Yalnızca Singapur, Çin, Tayland ve Tayvan modelleri.

⁸⁾Sistem, animasyonlu PNG veya animasyonlu GIF dosyalarını oynatmaz.

⁹⁾3B dışındaki MPO dosyaları için, temel görüntü veya ilk görüntü gösterilir.

Not

- Dosya biçimine, dosya kodlamasına, kayıt koşullarına veya DLNA sunucusu durumuna bağlı olarak bazı dosyalar oynatılamayabilir.
- Bilgisayarda düzenleme yapılan bazı dosyalar oynatılamayabilir.
- Sistem BD, DVD, CD ve USB cihazında bulunan şu dosyaları veya klasörleri tanıyabilir:
 - kök klasör dahil en fazla 9. katmana kadar olan klasörler
 - tek bir katmanda en fazla 500 dosya/klasör
- Sistem, DLNA sunucusunda depolanan aşağıdaki dosyaları veya klasörleri tanıyabilir:
 - 19. katmana kadar olan klasörler
 - tek bir katmanda en fazla 999 dosya/klasör
- Bazı USB cihazları bu sistemle birlikte çalışmayabilir.
- Sistem Yiğün Depolama Sınıfı (MSC) cihazları (flaş bellek veya HDD gibi), Duran Görüntü Yakalama Cihazlarını (SICD'ler) ve 101 tuşlu klavyeleri tanıyabilir.
- Verilerin bozulmasını veya USB bellek ya da diğer cihazların zarar görmesini önlemek için, USB belleği veya diğer cihazları takmadan ya da çıkarmadan önce sistemi kapatın.
- Sistem, bit hızı yüksek olan video dosyalarını bir VERİ CD'sinden düzgün şekilde oynatamayabilir. Yüksek bit hızına sahip video dosyalarının bir VERİ DVD'si veya VERİ BD'si kullanılarak oynatılması önerilir.

Desteklenen Ses Biçimleri

Bu sistem tarafından desteklenen ses biçimleri aşağıda belirtilmiştir.

Biçim	İşlev	
	"BD/DVD"	"TV" (DIGITAL IN)
LPCM 2ch	○	○
LPCM 5.1ch, LPCM 7.1ch	○	-
Dolby Digital	○	○
Dolby TrueHD, Dolby Digital Plus	○	-
DTS	○	○
DTS-ES Discrete 6.1, DTS-ES Matrix 6.1	-	-
DTS96/24	○	-
DTS-HD High Resolution Audio	○	-
DTS-HD Master Audio	○	-

○: Desteklenen biçim.

-: Desteklenmeyen biçim.

Not

- LPCM 2 kanallı biçim için, "TV" işlevi kullanıldığında desteklenen dijital sinyal örnekleme frekansı en fazla 48 kHz'dir.

Teknik Özellikler

Amplifikatör Bölümü

BDV-E690/BDV-E490/BDV-E290

GÜÇ ÇIKIŞI (ölçülen)

Ön Sol/Ön Sağ: 75 W + 75 W (3 ohm,
1 kHz, %1 THD'de)

GÜÇ ÇIKIŞI (referans)

Ön Sol/Ön Sağ/Surround Sol/Surround Sağ:

125 W (kanal başına
3 ohm, 1 kHz'de)

Orta:

250 W (6 ohm, 1 kHz'de)

Subwoofer:

250 W (6 ohm, 80 Hz'de)

Girişler (Analog)

AUDIO (AUDIO IN)

Hassasiyet: 1 V/400 mV

Girişler (Dijital)

TV (Ses Dönüş Kanalı/OPTICAL)

Desteklenen biçimler:

LPCM 2CH (48 kHz'e
kadar), Dolby Digital, DTS

BDV-E190

GÜÇ ÇIKIŞI (ölçülen)

Ön Sol/Ön Sağ: 40 W + 40 W (3 ohm,
1 kHz, %1 THD'de)

GÜÇ ÇIKIŞI (referans)

Ön Sol/Ön Sağ/Surround Sol/Surround Sağ:

40 W (kanal başına
3 ohm, 1 kHz'de)

Orta:

70 W (6 ohm, 1 kHz'de)

Subwoofer:

70 W (6 ohm, 80 Hz'de)

Girişler (Analog)

AUDIO (AUDIO IN)

Hassasiyet: 2 V/700 mV

Girişler (Dijital)

TV (Ses Dönüş Kanalı/OPTICAL)

Desteklenen biçimler:

LPCM 2CH (48 kHz'e
kadar), Dolby Digital, DTS

Video Bölümü

Çıkışlar

VIDEO: 1 Vp-p 75 ohm

HDMI Bölümü

Konnektör

A Tipi (19 pimli)

BD/DVD/Super Audio CD/CD Sistemi

Sinyal biçimi sistemi

NTSC/PAL

USB Bölümü

↔ (USB) bağlantı

noktası:

A Tipi (USB belleği, bellek kartı okuyucusu, dijital sabit kamera ve dijital video kamera bağlamak için)

LAN Bölümü

LAN (100) terminali 100BASE-TX Terminal

FM Radyo Bölümü

Sistem PLL kuvaris kilitli dijital sentezleyici

Tarama aralığı 87,5 MHz - 108,0 MHz (50 kHz adımlı)

Anten FM kablo anteni

Anten terminalleri 75 ohm, dengelenmemiş

Hoparlörler

BDV-E690 İçin Ön/Surround (SS-TSB119)

BDV-E490 İçin Ön (SS-TSB119)

Boyutlar (yaklaşık) 260 mm × 1,190 mm × 260 mm (g/y/d)

Ağırlık (yak.) 2,9 kg (hoparlör ve stantla birlikte)

BDV-E290 İçin Ön/Surround (SS-TSB118)

BDV-E490 İçin Surround (SS-TSB118)

Boyutlar (yaklaşık) 95 mm × 210 mm × 93 mm (g/y/d)

Ağırlık (yak.) Ön:
0,54 kg (hoparlör kablosuyla birlikte)
Surround:
0,62 kg (hoparlör kablosuyla birlikte)

BDV-E190 İçin Ön/Surround (SS-TSB117)

Boyutlar (yaklaşık) 91 mm × 148 mm × 87 mm (g/y/d)

Ağırlık (yak.) Ön:
0,33 kg (hoparlör kablosuyla birlikte)
Surround:
0,38 kg (hoparlör kablosuyla birlikte)

BDV-E690/BDV-E490/BDV-E290 İçin Orta (SS-CTB113)

Boyutlar (yaklaşık) 245 mm × 87 mm × 78 mm (g/y/d)

Ağırlık (yak.) 0,59 kg (hoparlör kablosuyla birlikte)

BDV-E190 İçin Orta (SS-CTB112)

Boyutlar (yaklaşık) 145 mm × 94 mm × 84 mm (g/y/d)

Ağırlık (yak.) 0,39 kg (hoparlör kablosuyla birlikte)

BDV-E690/BDV-E490 İçin Subwoofer (SS-WSB115)

Boyutlar (yaklaşık) 225 mm × 365 mm × 320 mm (g/y/d)

Ağırlık (yak.) 6,1 kg (hoparlör kablosuyla birlikte)

BDV-E290 İçin Subwoofer (SS-WSB114)

Boyutlar (yaklaşık) 215 mm × 335 mm × 260 mm (g/y/d)

Ağırlık (yak.) 3,9 kg (hoparlör kablosuyla birlikte)

BDV-E190 İçin Subwoofer (SS-WSB113)

Boyutlar (yaklaşık) 177 mm × 280 mm × 245 mm (g/y/d)

Ağırlık (yak.) 2,7 kg (hoparlör kablosuyla birlikte)

Genel

Güç gereklilikleri 220 V - 240 V AC, 50/60 Hz

Elektrik tüketimi

BDV-E690/BDV-E490/BDV-E290

Açık: 130 W

Beklemede: 0,3 W

(Güç Tasarrufu modunda)

BDV-E190

Açık: 95 W

Beklemede: 0,3 W

(Güç Tasarrufu modunda)

Boyutlar (yaklaşık)

430 mm × 50 mm ×

275 mm (g/y/d), çıkıntılı

parçalar dahil

Ağırlık (yaklaşık)

2,8 kg

Tasarım ve teknik özellikler bildirilmeksizin değiştirilebilir.

- Bekleme modunda güç tüketimi: 0,3 W.
- Amplifikatör bloğunun güç verimliliğinin %85'inden fazlası tam dijital amplifikatör S-Master ile sağlanmaktadır.

Dil Kodu Listesi

Dil yazımları ISO 639: 1988 (E/F) standardıyla uyumludur.

Kod	Dil	Kod	Dil	Kod	Dil	Kod	Dil
1027	Afar	1183	Irish	1347	Maori	1507	Samoaan
1028	Abkhazian	1186	Scots Gaelic	1349	Macedonian	1508	Shona
1032	Afrikaans	1194	Galician	1350	Malayalam	1509	Somali
1039	Amharic	1196	Guarani	1352	Mongolian	1511	Albanian
1044	Arabic	1203	Gujarati	1353	Moldavian	1512	Serbian
1045	Assamese	1209	Hausa	1356	Marathi	1513	Siswati
1051	Aymara	1217	Hindi	1357	Malay	1514	Sesotho
1052	Azerbajjani	1226	Croatian	1358	Maltese	1515	Sundanese
1053	Bashkir	1229	Hungarian	1363	Burmese	1516	Swedish
1057	Byelorussian	1233	Armenian	1365	Nauru	1517	Swahili
1059	Bulgarian	1235	Interlingua	1369	Nepali	1521	Tamil
1060	Bihari	1239	Interlingue	1376	Dutch	1525	Telugu
1061	Bislama	1245	Inupiak	1379	Norwegian	1527	Tajik
1066	Bengali; Bangla	1248	Indonesian	1393	Occitan	1528	Thai
1067	Tibetan	1253	Icelandic	1403	(Afan)Oromo	1529	Tigrinya
1070	Breton	1254	Italian	1408	Oriya	1531	Turkmen
1079	Catalan	1257	Hebrew	1417	Punjabi	1532	Tagalog
1093	Corsican	1261	Japanese	1428	Polish	1534	Setswana
1097	Czech	1269	Yiddish	1435	Pashto;	1535	Tonga
1103	Welsh	1283	Javanese	1436	Portuguese	1538	Turkish
1105	Danish	1287	Georgian	1463	Quechua	1539	Tsonga
1109	German	1297	Kazakh	1481	Rhaeto- Romance	1540	Tatar
1130	Bhutani	1298	Greenlandic	1482	Kirundi	1543	Twi
1142	Greek	1299	Cambodian	1483	Romanian	1557	Ukrainian
1144	English	1300	Kannada	1489	Russian	1564	Urdu
1145	Esperanto	1301	Korean	1491	Kinyarwanda	1572	Uzbek
1149	Spanish	1305	Kashmiri	1495	Sanskrit	1581	Vietnamese
1150	Estonian	1307	Kurdish	1498	Sindhi	1587	Volapük
1151	Basque	1311	Kirghiz	1501	Sangho	1613	Wolof
1157	Persian	1313	Latin	1502	Serbo-Croatian	1632	Xhosa
1165	Finnish	1326	Lingala	1503	Singhalese	1665	Yoruba
1166	Fiji	1327	Laothian	1505	Slovak	1684	Chinese
1171	Faroeese	1332	Lithuanian	1506	Slovenian	1697	Zulu
1174	French	1334	Latvian; Lettish				
1181	Frisian	1345	Malagasy			1703	Belirtilmemiş

Ebeveyn Denetimi/Bölge Kodu Listesi

Kod	Bölge	Kod	Bölge	Kod	Bölge	Kod	Bölge
2109	Almanya	2174	Fransa	2093	Kolombiya	2090	Şili
2044	Arjantin	2248	Hindistan	2304	Kore	2528	Tayland
2047	Avustralya	2376	Hollanda	2333	Lüksemburg	2543	Tayvan
2046	Avusturya	2219	Hong Kong	2363	Malezya	2390	Yeni Zelanda
2057	Belçika	2184	İngiltere	2362	Meksika	2200	Yunanistan
2070	Brezilya	2239	İrlanda	2379	Norveç		
2092	Çin	2149	İspanya	2427	Pakistan		
2115	Danimarka	2499	İsveç	2428	Polonya		
2238	Endonezya	2086	İsviçre	2436	Portekiz		
2424	Filipinler	2254	İtalya	2489	Rusya		
2165	Finlandiya	2276	Japonya	2501	Singapur		

Dizin

Sayılar

- 3B İçin TV Ekran Boyutu Ayarı 42
- 3D 24
- 3D Output Setting 42

A

- A/V SYNC 31
- Ağ Ayarları 46
- Ağ Bağlantısı Tanıları 46
- Ağ Güncellemesi 41
- Altyazı Dili 44
- Arka panel 13
- Attenuate - AUDIO 43
- Audio DRC 43
- Audio Settings 43
- Auto Display 46
- Auto Standby 46

B

- BD Audio MIX Setting 43
- BD Ebeveyn Kontrolü 45
- BD Hybrid Disc Playback Layer 44
- BD Internet Connection 44
- BD/DVD Görüntüleme Ayarları 44
- BD/DVD Menü Dili 44
- BD-LIVE 24
- BD-ROM 24p Çıkış 42
- BONUSVIEW 24
- Bölge kodu 54
- BRAVIA Sync 35

C

- CD 54
- Cinema Conversion Mode 42
- Connection Server Settings 46
- Control for HDMI 45

Ç

- Çocuk Kilidi 37

D

- Dil Kodu Listesi 58
- DLNA 27, 47
- Dolby Digital 32
- DTS 32
- DVD 54
- DVD Aspect Ratio 42
- DVD Ebeveyn Kontrolü 45
- DVD-ROM 24p Çıkış 42

E

- Ekran Biçimi 42

F

- FM Modu 33

G

- Gracenote Settings 46
- Güncelle 41

H

- HDMI YCbCr/RGB (HDMI) 42
- HDMI Derin Renk Çıkışı 42
- HDMI Kontrolü 35
- Hızlı Başlatma Modu 46
- Hoparlör Ayarları 35, 44
- Düzye 36

I

- Initialize Personal Information 47
- Internet Video Unrated 45

İ

- İnternet Ayarları 46
- İnternet içeriği 27
- İnternet Videosu Ebeveyn Kontrolü 45

K

- Kayıtlı Ortam Uzak Cihazları 47
- Kolay Ağ Ayarları 47
- Kolay İlk Ayarlar 47
- Kolay Kurulum 21, 47

M

- Multipleks yayım sesi 32
- Müzik Ayarları 45

O

- Ortam Uzak Cihazı Kaydı 47
- OSD Dili 45
- Otomatik PARTY Başlatma 47
- Output Video Format 42
- Oynatılabilir diskler 54
- Oynatma bilgileri 25

Ö

- Ön panel 12
- Ön panel ekranı 13

P

- Parental Control Area Code 45
- Parental Control Settings 45
- Password 45
- Pause Mode 43

R

- RDS 34
- Renderer Access Control 47
- Renderer Set-up 47
- Reset to Factory Default Settings 47
- Resetting 47

S

- Screen Saver 46
- Screen Settings 42
- Ses Çıkışı 43
- Ses Dili 44
- Ses Dönüş Kanalı 45
- Ses Efektleri 43
- Slayt gösterisi 30
- SLEEP 37
- Speaker Settings Distance 36
- Super Audio CD Oynatma Kanalları 45
- Super Audio CD Oynatma Katmanı 45
- System Information 46

T

Test Tone 36

TV Türü 42

U

USB 25

Uzaktan kumanda 14

W

WEP 20

WPA2-PSK (AES) 20

WPA2-PSK (TKIP) 20

WPA-PSK (AES) 20

WPA-PSK (TKIP) 20

Y

Yazılım Lisans Bilgileri 46

Bu sistemin yazılımı gelecekte güncellenebilir. Mevcut güncellemelerle ilgili ayrıntıları görmek için, lütfen aşağıdaki URL'yi ziyaret edin.

Avrupa'daki ve Rusya'daki müşteriler için:
<http://support.sony-europe.com/hub/hub.html>

Diğer ülkelerdeki/bölgelerdeki müşteriler için:
<http://www.sony-asia.com/section/support>

AVCHD™
3D / Progressive

**Blu-ray
3D™**

**DLNA
CERTIFIED™**

gracenote.

R-D-S

HDMI

BD-LIVE™

**DVD
VIDEO**

Blu-ray Disc™



SUPER AUDIO CD

**COMPACT
disc
DIGITAL AUDIO**

**DOLBY
TRUEHD
DIGITAL PLUS**

dts-HD™

**Java
POWERED**

<http://www.sony.net/>

