

# SONY®

4-595-967-31(1) (SR)

## FM/MW/LW Compact Disc plejer

Uputstvo za upotrebu SR

**Da biste otkazali prikazivanje demonstracije (DEMO), pogledajte stranicu 11.**  
Za povezivanje/instalaciju, pogledajte stranicu 24.



\* 4 5 9 5 9 6 7 3 1 \* (1)

CDX-G3200UV

Zbog bezbednosti, obavezno postavite ovu jedinicu na komandnu tablu automobila jer zadnja strana jedinice postaje vruća tokom korišćenja. Više detalja možete da vidite u poglavlju „Povezivanje/instalacija“ (stranica 24).

Napravljeno u Tajlandu

Svojstva laserske diode

- Trajanje emisije: kontinuirano
  - Snaga lasera: manje od 53,3  $\mu$ W
- (Ova izlazna snaga je izmerena na udaljenosti od 200 mm od površine sočiva na glavi lasera sa otvorom premera 7 mm.)

Pločica na kojoj su navedeni radni napon i drugi podaci se nalazi na donjoj strani kućišta.

**Napomena za korisnike: sledeće informacije se odnose samo na opremu koja se prodaje u zemljama u kojima se primenjuju direktive Evropske unije.**

Proizvođač: Sony Corporation, 1-7-1 Konan Minato-ku Tokyo, 108-0075 Japan  
Za usklađenost sa proizvodima iz EU: Sony Belgium, bijkantoor van Sony Europe Limited, Da Vincilaan 7-D1, 1935 Zaventem, Belgija



**Odlaganje potrošenih baterija i električne i elektronske opreme (primenljivo u Evropskoj uniji i ostalim evropskim zemljama koje imaju sisteme za odvojeno sakupljanje otpada)**

Ovaj simbol na proizvodu, bateriji ili pakovanju označava da se proizvod i baterija ne smeju tretirati kao kućni otpad. Na nekim baterijama se pored ovog simbola može nalaziti i hemijski simbol. Hemijski simbol za živu (Hg) ili olovo (Pb) se dodaje ako baterija sadrži više od 0,0005% žive ili 0,004% olova. Pravilnim odlaganjem proizvoda i baterija pomažete u sprečavanju mogućih štetnih posledica po okolinu i ljudsko zdravlje do kojih može doći usled nepravilnog odlaganja otpada. Reciklažom materijala pomažete očuvanje prirodnih resursa.

Ako proizvodi zahtevaju stalno prisustvo baterije zbog bezbednosti, performansi ili celovitosti podataka, takvu bateriju bi trebalo da zameni isključivo obučeni serviser. Da biste bili sigurni da će baterija i električna i elektronska oprema biti pravilno zbrinuti, predajte potrošene proizvode na odgovarajućem mestu za prikupljanje i reciklažu električne i elektronske opreme. Za sve ostale baterije pogledajte poglavlje o bezbednom uklanjanju baterije iz proizvoda. Predajte bateriju na odgovarajućem mestu za prikupljanje i reciklažu potrošenih baterija. Za detaljnije informacije o reciklaži ovog proizvoda ili baterije, kontaktirajte lokalnu upravu, komunalnu službu ili prodavnicu u kojoj ste kupili proizvod ili bateriju.

**Upozorenje u slučaju da kontakt automobila nema ACC položaj**

Obavezno podesite funkciju AUTO OFF (stranica 11). Jedinica će se potpuno i automatski isključiti u podešeno vreme nakon što je isključite, što sprečava trošenje akumulatora. Ako ne podesite funkciju AUTO OFF, pritisnite i držite OFF dok se displej ne isključí svaki put kada isključite kontakt.

**Odricanje od odgovornosti koje se odnosi na usluge koje nude treće strane**

Usluge koje nude treće strane mogu da se promene, suspenduju ili prekinu bez prethodne najave. Sony ne snosi nikakvu odgovornost kada nastanu takve situacije.

---

## Sadržaj

Vodič za delove i kontrole . . . . .	4
--------------------------------------	---

---

### Početni koraci

Skidanje prednje table. . . . .	5
Vraćanje jedinice na početne vrednosti . . .	5
Postavka sata . . . . .	6
Povezivanje USB uređaja . . . . .	6
Povezivanje drugog prenosnog audio uređaja . . . . .	6

---

### Slušanje radija

Slušanje radija. . . . .	7
Korišćenje sistema RDS (Radio Data System). . . . .	7

---

### Reprodukcija

Reprodukcija diska . . . . .	9
Reprodukcija sa USB uređaja. . . . .	9
Pretraživanje i reprodukcija numera . . . .	10

---

### Podešavanja

Otkazivanje režima DEMO . . . . .	11
Operacije sa osnovnim podešavanjima . . .	11
Opšta podešavanja (GENERAL) . . . . .	11
Podešavanje zvuka (SOUND). . . . .	13
Podešavanje ekrana (DISPLAY) . . . . .	13

---

### Dodatne informacije

Ažuriranje firmvera . . . . .	14
Mere opreza . . . . .	14
Održavanje . . . . .	16
Specifikacije . . . . .	17
Rešavanje problema. . . . .	19
Poruke . . . . .	22

---

### Povezivanje/instalacija

Mere opreza . . . . .	24
Lista delova za instalaciju . . . . .	24
Veza . . . . .	25
Instalacija . . . . .	27

# Vodič za delove i kontrole

## Glavna jedinica

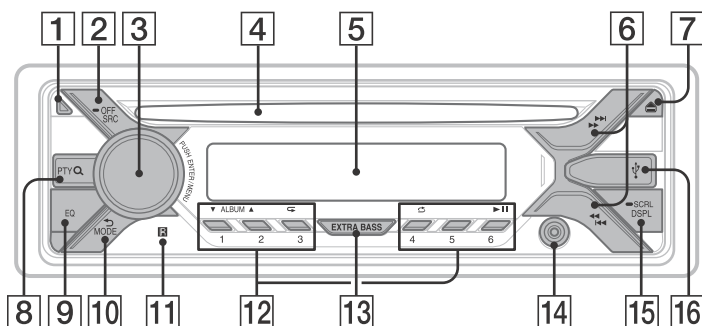

### 1 Dugme za otpuštanje prednjeg panela

### 2 SRC (izvor)

Uključivanje napajanja.  
Promena izvora.

#### ● OFF

Pritisnite i držite 1 sekundu da biste isključili izvor i prikazali sat.  
Pritisnite i držite duže od 2 sekunde da biste isključili napajanje i displej.

### 3 Upravljački točkić

Okrećite da biste prilagodili jačinu zvuka.

#### PUSH ENTER

Ulazak u izabranu stavku.

#### MENU

Otvorite meni za podešavanje.

### 4 Otvor za disk

### 5 Displej

### 6 ◀▶ (SEEK -/+)

Automatsko podešavanje radio stanica.  
Pritisnite i držite da biste ručno podesili.

### ◀◀▶▶ (prethodno/sledeće)

◀◀▶▶ (brzo premotavanje unazad/  
unapred)

### 7 ▲ (izbacivanje diska)

### 8 PTY (tip programa)

Izbor PTY u funkciji RDS.

### Q (pretraga) (stranica 10)

Ulazak u režim pregleda tokom reprodukcije.

(Nije dostupno kada je povezan USB uređaj u režimu za Android™ ili iPod uređaj.)

### 9 EQ (ekvilajzer)

Izbor krive ekvilajzera.

### 10 ↶ (nazad)

Povratak na prethodni prikaz.

### MODE (stranica 7)

### 11 Prijemnik za daljinski upravljač

## 12 Dugmad sa brojevima (od 1 do 6)

Prijem memorisanih radio stanica. Pritisnite i držite da biste memorisali stanice.

### ALBUM ▼/▲

Preskakanje albuma na audio uređaju. Pritisnite i držite da biste neprekidno preskakali albume.

(Nije dostupno kada je povezan USB uređaj u režimu za Android ili iPod uređaj.)

### ↺ (ponavljanje)

Nije dostupno kada je povezan USB uređaj u režimu za Android.

### ↻ (nasumično)

Nije dostupno kada je povezan USB uređaj u režimu za Android.

### ▶|| (reprodukcija/pauziranje)

## 13 EXTRA BASS

Pojačava zvuk basa u sinhronizaciji sa nivoom jačine zvuka. Pritisnite da biste promenili postavku za EXTRA BASS: [1], [2], [OFF].

## 14 AUX ulazni priključak

## 15 DSPL ( displej)

Menjanje prikazanih stavki.

### ➡ SCRL (pomeranje)

Pritisnite i držite da biste pomerali prikazanu stavku.

## 16 USB ulaz

## Početni koraci

## Skidanje prednje table.

Možete da skinete prednji panel jedinice da biste sprečili krađu.

- 1 Pritisnite i držite OFF ① dok se uređaj ne isključi, pritisnite dugme za otpuštanje prednjeg panela ②, a zatim povucite panel prema sebi da biste ga skinuli.

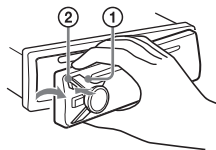

## Alarm upozorenja

Ako okrenete prekidač za kontakt u položaj OFF bez skidanja prednjeg panela, oglasice se alarm upozorenja na nekoliko sekundi. Alarm će se oglasiti samo ako koristite ugrađeno pojačalo.

## Postavljanje prednje table

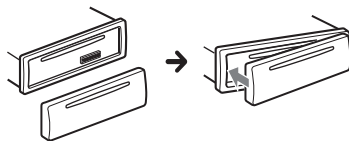

## Vraćanje jedinice na početne vrednosti

Pre prvog korišćenja jedinice, nakon zamene akumulatora u automobilu ili promene povezivanja, morate da vratite jedinicu na početne vrednosti.

- 1 Pritisnite DSPL i ↶ (nazad)/MODE duže od 2 sekunde.

### Napomena

Vraćanje jedinice na početne vrednosti će izbrisati podešavanje sata i određeni uskladišteni sadržaj.

## Postavka časovne zone/regiona

Nakon vraćanja jedinice na početne vrednosti, prikazuje se ekran za postavku časovne zone/regiona.

- 1 Pritisnite ENTER dok se prikazuje [SET AREA].  
Prikazuje se trenutno podešena časovna zona/region.
- 2 Okrećite upravljački točkić da biste izabrali [EUROPE] ili [RUSSIA], a zatim ga pritisnite.
- 3 Okrećite upravljački točkić da biste izabrali [YES] ili [NO], a zatim ga pritisnite.  
Ako se promeni postavka časovne zone/regiona, jedinica se vraća na podrazumevane vrednosti, a zatim se prikazuje sat.

Ova postavka može da se konfigurise u meniju za opšta podešavanja (stranica 11).

## Postavka sata

- 1 Pritisnite MENU, okrećite upravljački točkić da biste izabrali [GENERAL], a zatim ga pritisnite.
- 2 Okrećite upravljački točkić da biste izabrali [SET CLOCK-ADJ], a zatim ga pritisnite.  
Brojke koje označavaju sate trepere.
- 3 Okrećite upravljački točkić da biste podesili časove i minute.  
Pritisnite SEEK +/- da biste pomerili digitalne indikatore.
- 4 Nakon podešavanja minuta, pritisnite MENU.  
Podešavanje je završeno i sat se aktivira.

### Za prikaz sata

Pritisnite DSPL.

## Povezivanje USB uređaja

- 1 Utišajte zvuk na jedinici.
- 2 Povežite USB uređaj sa jedinicom.  
Da biste povezali iPod/iPhone uređaj, koristite USB kabl za povezivanje za iPod (ne isporučuje se).

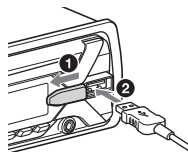

## Povezivanje drugog prenosnog audio uređaja

- 1 Isključite prenosni audio uređaj.
- 2 Utišajte zvuk na jedinici.
- 3 Povežite prenosni audio uređaj na AUX priključak (stereo mini utikač) na jedinici kablom za povezivanje (ne isporučuje se)\*.

\* Obavezno koristite prav priključak.

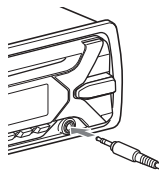

- 4 Pritisnite SRC da biste izabrali [AUX].

### Uskladjivanje nivoa jačine zvuka povezanog uređaja sa drugim izvorima

Započnite reprodukciju sa prenosnog audio uređaja umerenom jačinom zvuka i podesite na jedinici uobičajeni nivo jačine zvuka. Pritisnite MENU, a zatim izaberite [SOUND] → [SET AUX VOL] (stranica 13).

## Slušanje radija

### Slušanje radija

Za slušanje radija, pritisnite SRC da biste izabrali [TUNER].

#### Automatsko memorisanje (BTM)

- 1 Pritisnite MODE da biste promenili frekventni opseg (FM1, FM2, FM3, MW ili LW).
- 2 Pritisnite MENU, okrećite upravljački točkić da biste izabrali [GENERAL], a zatim ga pritisnite.
- 3 Okrećite upravljački točkić da biste izabrali [SET BTM], a zatim ga pritisnite. Uredaj memoriše stanice na dugmadima sa brojevima po redosledu njihovih frekvencija.

#### Podešavanje

- 1 Pritisnite MODE da biste promenili frekventni opseg (FM1, FM2, FM3, MW ili LW).
- 2 Izvršite podešavanje.  
Za ručno podešavanje  
Pritisnite i držite SEEK +/- da biste našli približnu frekvenciju, a zatim pritisnite SEEK +/- više puta uzastopno da biste precizno prilagodili željenu frekvenciju.  
Za automatsko podešavanje  
Pritisnite SEEK +/-.  
Skeniranje se zaustavlja kada uređaj podesi stanicu.

#### Ručno memorisanje stanica

- 1 Dok slušate stanicu koju želite da memorišete, pritisnite i držite dugme sa brojem (1 do 6) dok se ne prikaže [MEM].

#### Prijem memorisanih stanica

- 1 Izaberite frekventni opseg, a zatim pritisnite dugme sa brojem (1 do 6).

### Korišćenje sistema RDS (Radio Data System)

#### Podešavanje alternativnih frekvencija (AF) i obaveštenja o saobraćaju (TA)

AF neprestano podešava stanicu sa najjačim signalom u mreži, a TA obezbeđuje informacije o trenutnom saobraćaju ili saobraćajne programe (TP) ako se primaju.

- 1 Pritisnite MENU, okrećite upravljački točkić da biste izabrali [GENERAL], a zatim ga pritisnite.
- 2 Okrećite upravljački točkić da biste izabrali [SET AF/ TA], a zatim ga pritisnite.
- 3 Okrećite upravljački točkić da biste izabrali [SET AF-ON], [SET TA-ON], [SET AF/TA-ON] ili [SET AF/TA-OFF], a zatim ga pritisnite.

#### Za memorisanje RDS stanica sa AF i TA podešavanjima

Možete da memorišete RDS stanice zajedno sa AF/TA podešavanjima. Podesite AF/TA, a zatim memorišite stanicu pomoću BTM ili ručno. Ako memorišete ručno, možete takođe da memorišete stanice bez RDS-a.

#### Za prijem hitnih obaveštenja

Sa uključenom funkcijom AF ili TA, hitna obaveštenja će automatski prekinuti trenutno izabrani izvor.

#### Za prilagodavanje nivoa jačine zvuka tokom saobraćajnih obaveštenja

Nivo će biti uskladišten u memoriji za sva sledeća saobraćajna obaveštenja, nezavisno od redovnog nivoa jačine zvuka.

## Za zadržavanje na jednom regionalnom programu (REGIONAL)

Kada su uključene funkcije AF i REGIONAL, nećete biti prebacivani na druge regionalne stanice koje imaju jači signal. Ako napustite područje prijema tog regionalnog programa, podesite [SET REG-OFF] u podešavanjima [GENERAL] tokom FM prijema (stranica 12). Ovu funkciju ne možete da koristite u Ujedinjenom Kraljevstvu i nekim drugim zemljama.

## Funkcija Local Link (samo u Ujedinjenom Kraljevstvu)

Ova funkcija vam omogućava da izaberete druge lokalne stanice u oblasti, čak i ako one nisu memorisane na dugmadima sa brojevima.

Tokom FM prijema, pritisnite dugme sa brojem (1 do 6) na kojem je memorisana lokalna stanica. U roku od pet sekundi, ponovo pritisnite dugme sa brojem lokalne stanice. Ponavljajte ovaj postupak sve dok ne podesite lokalnu stanicu.

## Izbor tipova programa (PTY)

- 1 Pritisnite PTY tokom FM prijema.
- 2 Okrećite upravljački točkić dok se ne prikaže željeni tip programa, a zatim ga pritisnite.  
Jedinica započinje da traži stanicu koja emituje željeni tip programa.

## Tip programa

---

**NEWS** (Novosti), **AFFAIRS** (Aktuelna događanja), **INFO** (Vesti), **SPORT** (Sport), **EDUCATE** (Obrazovni program), **DRAMA** (Dramski program), **CULTURE** (Kulturni program), **SCIENCE** (Naučni program), **VARIED** (Mešano), **POP M** (Pop muzika), **ROCK M** (Rok muzika), **EASY M** (M.O.R. muzika), **LIGHT M** (Lagana klasična muzika), **CLASSICS** (Klasična muzika), **OTHER M** (Ostale vrste muzike), **WEATHER** (Vremenska prognoza), **FINANCE** (Finansije), **CHILDREN** (Programi za decu), **SOCIAL A** (Društvena zbivanja), **RELIGION** (Verski program), **PHONE IN** (Program za javljanje slušalaca), **TRAVEL** (Putovanja), **LEISURE** (Slobodno vreme), **JAZZ** (Džez muzika), **COUNTRY** (Kantri muzika), **NATION M** (Narodna muzika), **OLDIES** (Evergreen muzika), **FOLK M** (Folk muzika), **DOCUMENT** (Dokumentarni program)

---

## Podešavanje sata (CT)

Podaci o tačnom vremenu (CT) dobijeni RDS prenosom podešavaju sat.

- 1 Podesite [SET CT-ON] u podešavanju [GENERAL] (stranica 12).



## Reprodukcija

### Reprodukcija diska

- 1 Ubacite disk (obeležena strana okrenuta nagore).

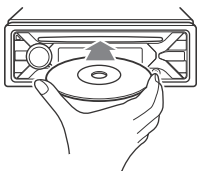

Reprodukcija započinje automatski.

### Reprodukcija sa USB uređaja

U ovom Uputstvu za upotrebu, „iPod“ se koristi kao opšti pojam za iPod funkcije na iPod i iPhone uređajima, osim ako nije drugačije naznačeno u tekstu ili na slikama.

Za detalje o kompatibilnosti vašeg iPod uređaja, pogledajte „O iPod uređaju“ (stranica 16) ili posetite sajt za podršku naveden sa zadnje strane.

Možete da koristite AOA (Android Open dodatne opreme) 2.0, MSC (Mass Storage Class) i MTP (Media Transfer Protocol) tip USB uređaja\* koji zadovoljavaju USB standard. U zavisnosti od USB uređaja, na jedinici možete da izaberete Android režim ili MSC/MTP režim. Neki digitalni medija plejeri ili Android pametni telefoni mogu da zahtevaju postavku na MTP režim.

\* npr. USB flash uređaj, digitalni medija plejer, Android pametni telefon

#### Napomene

- Za detalje o kompatibilnosti vašeg USB uređaja, posetite sajt za podršku naveden sa zadnje strane.
- Pametni telefoni na kojima su instalirani Android OS 4.1 ili noviji podržavaju Android Open Accessory 2.0 (AOA 2.0). Međutim, neki pametni telefoni možda neće u potpunosti podržavati AOA 2.0 čak i ako je na njima instaliran Android OS 4.1 ili noviji.  
Za detalje o kompatibilnosti vašeg Android pametnog telefona posetite sajt za podršku naveden sa zadnje strane.

- Nije podržana reprodukcija sledećih datoteka.  
MP3/WMA/FLAC:
  - datoteke zaštićene autorskim pravima
  - DRM (Digital Rights Management) datoteke
  - Višekanalne audio datotekeMP3/WMA:
  - datoteke sa kompresijom bez gubitka kvaliteta

Pre nego što uspostavite vezu, izaberite režim USB (Android režim ili MSC/MTP režim), u zavisnosti od USB uređaja (stranica 12).

- 1 Povežite USB uređaj na USB ulaz (stranica 6).

Pokrenuće se reprodukcija.

Ako je uređaj već povezan, da biste započeli reprodukciju, pritisnite SRC da biste izabrali [USB] (prikazuje se [IPD] na ekranu kada je prepoznat iPod).

- 2 Prilagodite jačinu zvuka na jedinici.

#### Zaustavljanje reprodukcije

Pritisnite i držite OFF 1 sekundu.

#### Uklanjanje uređaja

Zaustavite reprodukciju, a zatim uklonite uređaj.



#### Upozorenje za iPhone

Kada povežete iPhone putem USB-a, jačina zvuka telefonskog poziva se kontroliše preko iPhone uređaja, a ne preko jedinice. Nemojte da pojačavate jačinu zvuka na uređaju tokom poziva, jer se nakon završetka razgovora može iznenada začuti glasan zvuk.

## Pretraživanje i reprodukcija numera

### Ponavljanje reprodukcije i nasumična reprodukcija

Nije dostupno kada je povezan USB uređaj u režimu za Android.

- 1 Tokom reprodukcije, pritisnite  (ponavljanje) ili  (nasumično) više puta uzastopno da biste izabrali željeni režim reprodukcije.**

Možda će proteći izvesno vreme dok ne započne reprodukcija u izabranom režimu.

U zavisnosti od izabranog izvora zvuka, razlikuju se dostupni režimi reprodukcije.

### Pretraživanje numera po nazivu (Quick-BrowZer™)

Nije dostupno kada je povezan USB uređaj u režimu za Android ili iPod uređaj.

- 1 U toku reprodukcije sa CD-a ili USB uređaja, pritisnite  (pretraga)\* da biste prikazali listu kategorija pretrage.**

Kada se prikaže lista numera, pritisnite  (nazad) više puta uzastopno da biste prikazali željenu kategoriju za pretragu.

\* Tokom USB reprodukcije, pritisnite  (pretraga) duže od 2 sekunde da biste se direktno vratili na listu kategorija.

- 2 Okrećite upravljački toččić da biste izabrali željenu kategoriju za pretragu, a zatim ga pritisnite za potvrdu izbora.**
- 3 Ponovite korak 2 da biste pretražili željenu numeru.**  
Pokrenuće se reprodukcija.

#### Za izlaz iz režima Quick-BrowZer

Pritisnite  (pretraga).

### Pretraživanje preskakanjem stavki (režim Jump)

Nije dostupno kada je povezan USB uređaj u režimu za Android ili iPod uređaj.

- 1 Pritisnite  (pretraga).**
- 2 Pritisnite SEEK +.**
- 3 Okrećite upravljački toččić da biste izabrali stavku.**  
Lista se preskače u koracima od 10% od ukupnog broja stavki u njoj.
- 4 Pritisnite ENTER da biste se vratili u režim Quick-BrowZer.**  
Prikazuje se izabrana stavka.
- 5 Okrećite upravljački toččić da biste izabrali željenu stavku, a zatim ga pritisnite.**  
Pokrenuće se reprodukcija.

## Podešavanja

### Otkazivanje režima DEMO

Možete da otkazete prikaz demonstracije koji se prikazuje kada je izvor isključen i kada je prikazan sat.

- 1 Pritisnite MENU, okrećite upravljački točkić da biste izabrali [GENERAL], a zatim ga pritisnite.
- 2 Okrećite upravljački točkić da biste izabrali [SET DEMO], a zatim ga pritisnite.
- 3 Okrećite upravljački točkić da biste izabrali [SET DEMO-OFF], a zatim ga pritisnite.  
Podešavanje je završeno.
- 4 Dvaput pritisnite ↵ (nazad).  
Displej se vraća u standardni režim prijema/reprodukcije.

### Operacije sa osnovnim podešavanjima

Možete da podesite stavke u sledećim kategorijama podešavanja: Opšta podešavanja (GENERAL), Podešavanje zvuka (SOUND), Podešavanje displeja (DISPLAY)

- 1 Pritisnite MENU.
- 2 Okrećite upravljački točkić da biste izabrali kategoriju za podešavanje, a zatim ga pritisnite.  
Stavke koje mogu da se podešavaju se razlikuju u zavisnosti od izvora i podešavanja.
- 3 Okrećite upravljački točkić da biste izabrali opcije, a zatim ga pritisnite.

#### Povratak na prethodni ekran

Pritisnite ↵ (nazad).

## Opšta podešavanja (GENERAL)

### AREA

Određuje časovnu zonu/region za upotrebu na ovoj jedinici. [EUROPE], [RUSSIA].

Ako se promeni podešena časovna zona/region, ova jedinica se vraća na podrazumevane vrednosti, a zatim se prikazuje sat.

(Dostupno samo dok je izvor isključen i sat prikazan.)

### DEMO (demonstracija)

Aktiviranje demonstracije: [ON], [OFF].

### CLOCK-ADJ (podešavanje sata) (stranica 6)

### CAUT ALM (alarm upozorenja)

Aktiviranje alarma upozorenja: [ON], [OFF] (stranica 5).

(Dostupno samo dok je izvor isključen i sat prikazan.)

### BEEP

Aktivira zvučni signal: [ON], [OFF].

### AUTO OFF

Automatsko isključivanje nakon željenog vremena kada je jedinica isključena: [ON] (30 minuta), [OFF].

---

## STEERING

Snima/vraća na podrazumevana podešavanja daljinskog upravljača na volanu.

(Dostupno kada je povezivanje obavljeno sa kablom za povezivanje (ne isporučuje se).) (Dostupno samo dok je izvor isključen i sat prikazan.)

**STR CONTROL** (upravljanje volanom)

Izaberite režim ulaza povezanog daljinskog upravljača. Da biste sprečili kvar, pre upotrebe proverite da li se režim ulaza poklapa s povezanim daljinskim upravljačem.

### CUSTOM

Režim ulaza za daljinski upravljač na volanu

### PRESET

Režim ulaza za žičani daljinski upravljač izuzev daljinskog upravljača na volanu (automatski izabran kada se obavi [RESET CUSTOM].)

### EDIT CUSTOM

Snima funkcije (SOURCE, ATT, VOL +/-, SEEK +/-) na daljinskom upravljaču na volanu:

- 1 Okrećite upravljački toččić da biste izabrali funkciju koju želite da dodelite daljinskom upravljaču na volanu, a zatim ga pritisnite.
- 2 Dok [REGISTER] treperi, pritisnite i držite dugme daljinskog upravljača na volanu kome želite da dodelite funkciju. Kada je snimanje završeno, prikazuje se [REGISTERED].
- 3 Da biste registrovali druge funkcije, ponovite korake 1 i 2.

(Dostupno je samo kada je [STR CONTROL] podešeno na [CUSTOM].)

### RESET CUSTOM

Vraća na podrazumevana podešavanja daljinskog upravljača na volanu: [YES], [NO].

(Dostupno je samo kada je [STR CONTROL] podešeno na [CUSTOM].)

---

## Napomene

- Dok obavljate podešavanja, dostupno je samo dugme za upravljanje na jedinici. Zbog bezbednosti, parkirajte automobil pre nego što obavite podešavanja.
- Ako dođe do greške tokom snimanja, ostaju važeće sve prethodno snimljene informacije. Ponovo pokrenite snimanje funkcije sa kojom se dogodila greška.
- Ova funkcija možda nije dostupna u nekim vozilima. Za detalje o kompatibilnosti vašeg vozila, posetite sajt za podršku naveden sa zadnje strane.

---

## USB MODE

Menja USB režim: [ANDROID], [MSC/MTP]. (Dostupno samo kada je izabran USB izvor.)

---

## CT (vreme na satu)

Aktivira CT funkciju: [ON], [OFF].

---

## AF/TA (alternativne frekvencije/obaveštenja o saobraćaju)

Izbor podešavanja alternativnih frekvencija (AF) i obaveštenja o saobraćaju (TA): [AF-ON], [TA-ON], [AF/TA-ON], [AF/TA-OFF].

---

## REGIONAL

Ograničavanje prijema signala na određenu oblast: [ON], [OFF]. (Dostupno samo pri FM prijemu.)

---

## BTM (memorisanje najboljeg podešavanja) (stranica 7)

(Dostupno samo ako je izabran tjuner.)

---

## FIRMWARE

(Dostupno samo dok je izvor isključen i sat prikazan.)

Proverava/ažurira verziju firmvera.

Za detaljnije informacije posetite sajt za podršku naveden sa zadnje strane.

**FW VERSION** (verzija firmvera)

Prikazuje trenutnu verziju firmvera.

**FW UPDATE** (ažuriranje firmvera)

Ulazak u postupak ažuriranja firmvera: [YES], [NO].

Ažuriranje firmvera traje nekoliko minuta. Tokom ažuriranja, nemojte da isključujete kontakt u položaj OFF niti da uklanjate USB uređaj.

---

---

## Podešavanje zvuka (SOUND)

Ovaj meni za podešavanja može da se otvori i pritiskom na SOUND.

---

### EQ10 PRESET

Bira krivu ekvilajzera od 10 ponuđenih ili je isključuje:

[OFF], [R&B], [ROCK], [POP], [HIP-HOP], [ELECTRONICA], [JAZZ], [SOUL], [COUNTRY], [KARAOKE]\*, [CUSTOM].

Postavka krive ekvilajzera može da se memoriše za svaki izvor.

\* [KARAOKE] smanjuje zvuk glasa, ali se ne može u potpunosti ukloniti tokom reprodukcije. Takođe, korišćenje mikrofona nije podržano.

---

### EQ10 CUSTOM

Podešava [CUSTOM] od EQ10.

Postavka krive ekvilajzera: [BAND1] 32 Hz, [BAND2] 63 Hz, [BAND3] 125 Hz, [BAND4] 250 Hz, [BAND5] 500 Hz, [BAND6] 1 kHz, [BAND7] 2 kHz, [BAND8] 4 kHz, [BAND9] 8 kHz, [BAND10] 16 kHz.

Jačina zvuka može da se podesi u koracima od 1 dB, od -6 dB do +6 dB.

---

### BALANCE

Prilagodavanje ravnoteže zvuka: [RIGHT-15] – [CENTER] – [LEFT-15].

---

### FADER

Prilagodavanje relativnog nivoa: [FRONT-15] – [CENTER] – [REAR-15].

---

### S.WOOFER (subwoofer)

**SW LEVEL** (nivo subwoofera)

Podešava nivo jačine zvuka subwoofer-a: [+6 dB] – [0 dB] – [-6 dB].

([ATT] je prikazano pri najnižoj postavci.)

**SW PHASE** (faza subwoofer-a)

Izbor faze subwoofer-a: [NORM], [REV].

**LPF FREQ** (frekvencija niskopropusnog filtera)

Bira graničnu frekvenciju subwoofer-a: [80Hz], [100Hz], [120Hz].

---

### HPF FREQ (frekvencija visokopropusnog filtera)

Bira graničnu frekvenciju prednjeg/zadnjeg zvučnika: [OFF], [80Hz], [100Hz], [120Hz].

---

### AUX VOL (nivo jačine zvuka sa AUX)

Podešava nivo jačine zvuka svakog povezanog pomoćnog uređaja: [+18 dB] – [0 dB] – [-8 dB].

Njime se izbegava pojedinačno podešavanje nivoa jačine zvuka između izvora.

(Dostupno samo kada se izabere AUX.)

---

## Podešavanje ekrana (DISPLAY)

---

### DIMMER

Menja svetlinu ekrana: [ON], [OFF], [CLK].

Da biste podesili da ova funkcija bude aktivna samo tokom ograničenog perioda, izaberite [CLK], a zatim podesite vreme početka i završetka.

– Da biste podesili svetlinu kada je

aktivirana funkcija prigušivanja:

Podesite [DIMMER] na [ON], a zatim podesite [BRIGHTNESS].

– Da biste podesili svetlinu kada je

deaktivirana funkcija prigušivanja:

Podesite [DIMMER] na [OFF], a zatim podesite [BRIGHTNESS].

Postavka svetline se memoriše i koristiti kada se aktivira ili deaktivira funkcija prigušivanja.

---

### BRIGHTNESS

Podešava svetlinu ekrana. Nivo svetline može da se podesi: [1] – [10].

---

### BUTTON-C (boja dugmeta)

Podešava prethodno postavljenu boju ili prilagođenu boju za dugmad.

### COLOR

Izbor između 15 memorisanih boja i jedne prilagođene boje.

### CUSTOM-C (prilagođena boja)

Snima prilagođenu boju za tastere.

**RGB RED, RGB GRN, RGB BLUE**

Opseg podešavanja boje: [0] – [32]

([0] ne može da se podesi za sve opsege boje).

---

**DSPL-C** (boja displeja)

Podešava prethodno postavljenu boju ili prilagođenu boju za displej.

**COLOR**

Izbor između 15 memorisanih boja i jedne prilagođene boje.

**CUSTOM-C** (prilagođena boja)

Snima prilagođenu boju za displej.

**RGB RED, RGB GRN, RGB BLUE**

Opseg podešavanja boje: [0] – [32]

([0] ne može da se podesi za sve opsege boje).

---

**SND SYNC** (sinhronizacija zvuka)

Aktiviranje sinhronizacije osvetljenja sa zvukom: [ON], [OFF].

---

**AUTO SCR** (automatsko pomeranje)

Automatsko pomeranje dugih stavki:

[ON], [OFF].

(Nije dostupno samo ako je izabran AUX ili radio.)

---

## Dodatne informacije

### Ažuriranje firmvera

Da biste ažurirali firmver, posetite sajt za podršku naveden sa zadnje strane, a zatim pratite uputstva na mreži.

**Napomene**

- Korišćenje USB uređaja (ne isporučuje se) je neophodno za nadogradnju firmvera. Sačuvajte program za ažuriranje na USB uređaj i povežite uređaj na USB ulaz, a zatim obavite postupak ažuriranja.
- Ažuriranje firmvera traje nekoliko minuta. Tokom ažuriranja, nemojte da isključujete kontakt u položaj OFF niti da uklanjate USB uređaj.

---

### Mere opreza

- Ako je automobil bio parkiran na direktnoj sunčevoj svetlosti, dozvolite da se jedinica ohladi pre njenog korišćenja.
- Ne ostavljajte u parkiranom automobilu prednji panel ili audio uređaje koje ste doneli, jer to može da izazove kvar zbog visokih temperatura ako je automobil izložen direktnom suncu.
- Napajana antena se automatski izvlači.

**Kondenzacija vlage**

Ako se unutar jedinice pojavi vlaga, izvadite disk i sačekajte oko jedan sat da se vlaga osuši; u suprotnom jedinica neće funkcionisati pravilno.

**Za održavanje visokog kvaliteta zvuka**

Nemojte da prosipate tečnost po jedinici ili diskovima.

## Napomene o diskovima

- Ne izlažite disk direktnom sunčevom svetlu ili izvorima toplote poput otvora za dovod toplog vazduha niti ga ostavljajte u automobilu koji je parkiran na direktnom sunčevom svetlu.
- Pre reprodukcije, obrišite diske čistom krpom od centra ka ivici. Ne koristite rastvarače kao što su benzin, razređivač ili komercijalno dostupna sredstva za čišćenje.
- Ovaj uređaj je namenjen za reprodukciju diskova koji su usklađeni sa Compact Disc (CD) standardom. DualDiscs diskovi i neki muzički diskovi kodirani tehnologijama za zaštitu autorskih prava nisu u skladu sa Compact Disc (CD) standardom i zato ovaj uređaj možda neće moći da ih reprodukuje.



- Diskovi koje ova jedinica **NE MOŽE** da reprodukuje
  - Diskovi sa oznakama, nalepnicama ili zalepljenom lepljivom trakom ili papirom. To može da dovede do kvara ili da ošteti disk.
  - Diskovi nestandardnog oblika (npr. u obliku srca, kvadrata, zvezde). Ako to uradite, možete da oštetite uređaj.
  - Diskovi prečnika 8 cm.

## Napomene o CD-R/CD-RW diskovima

- Ako disk snimljen u više sesija započne CD-DA sesijom, on se prepoznaje kao CD-DA disk i druge sesije se neće reprodukovati.
- Diskovi koje ova jedinica **NE MOŽE** da reprodukuje
  - CD-R/CD-RW diskovi lošeg kvaliteta snimka.
  - CD-R/CD-RW diskovi snimljeni na nekompatibilnom uređaju za snimanje.
  - CD-R/CD-RW diskovi koji su nepravilno dovršeni.
  - CD-R/CD-RW diskovi različiti od onih koji su snimljeni u CD formatu ili MP3 formatu u skladu sa standardom ISO9660 Level 1/Level 2, Joliet/Romeo ili diskovi snimljeni u više sesija.

## Redosled reprodukcije audio datoteka

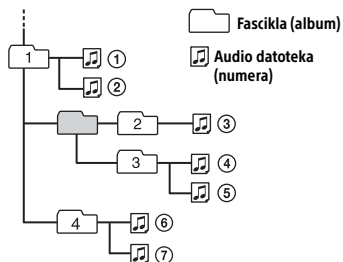

## O iPod uređaju

- Možete da povežete sledeće iPod modele. Ažurirajte softver iPod uređaja na najnoviju verziju pre nego što počnete da ga koristite.

Kompatibilni iPhone/iPod modeli

Kompatibilan model	USB
iPhone 6s Plus	✓
iPhone 6s	✓
iPhone 6 Plus	✓
iPhone 6	✓
iPhone 5s	✓
iPhone 5c	✓
iPhone 5	✓
iPhone 4s	✓
iPod touch (šesta generacija)	✓
iPod touch (peta generacija)	✓
iPod nano (sedma generacija)	✓

- „Made for iPod“ i „Made for iPhone“ znači da je elektronska oprema posebno dizajnirana za rad sa iPod ili iPhone uređajima, tim redom, i sertifikovana od strane proizvođača tako da ispunjava standarde za performanse kompanije Apple. Apple ne odgovara za rad tog uređaja niti za njegovu usklađenost sa bezbednosnim standardima i propisima. Imajte u vidu to da upotreba ove dodatne opreme sa iPod ili iPhone uređajem može da utiče na performanse bežične veze.

Ako imate bilo kakva pitanja ili probleme u vezi sa jedinicom koji nisu obrađeni u ovom priručniku, obratite se najbližem Sony prodavcu.

## Održavanje

### Čišćenje priključaka

Jedinica možda neće ispravno funkcionisati ako priključci između nje i prednjeg panela nisu čisti. Da biste ovo sprečili, skinite prednji panel (stranica 5) i očistite priključke pomoću pamučnih štapića. Ne primenjujte preveliku silu. U suprotnom, možete da oštetite priključke.

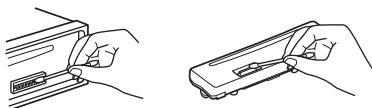

### Napomene

- Zbog bezbednosti, isključite kontakt pre čišćenja priključaka i izvadite ključ iz prekidača za kontakt.
- Nikada ne dodirujte direktno priključke prstima ili bilo kakvim metalnim uređajem.



## Specifikacije

### Odeljak za tjuner

#### FM

Frekventni opseg:

Kada je [AREA] podešeno na [EUROPE]:

87,5 MHz – 108,0 MHz

Kada je [AREA] podešeno na [RUSSIA]:

FM1/FM2: 87,5 MHz – 108,0 MHz

(u koracima po 50 kHz)

FM3: 65 MHz – 74 MHz

(u koracima po 30 kHz)

Antenski priključak:

Spoljni antenski priključak

Međufrekvencija:

Kada je [AREA] podešeno na [EUROPE]:

FM CCIR: -1956,5 kHz do -487,3 kHz

i +500,0 kHz do +2095,4 kHz

Kada je [AREA] podešeno na [RUSSIA]:

FM CCIR: -1956,5 kHz do -487,3 kHz

i +500,0 kHz do +2095,4 kHz

FM OIRT: -1815,6 kHz do -943,7 kHz

i +996,6 kHz do +1776,6 kHz

Upotrebljiva osetljivost: 7 dBf

Selektivnost: 75 dB pri 400 kHz

Omer signala i smetnji: 73 dB

Odvajanje: 50 dB pri 1 kHz

Frekventni odziv: 20 Hz – 15.000 Hz

#### MW/LW

Frekventni opseg:

MW: 531 kHz – 1602 kHz

LW: 153 kHz – 279 kHz

Antenski priključak:

Spoljni antenski priključak

Osetljivost: MW: 26  $\mu$ V, LW: 50  $\mu$ V

### Odeljak za CD plejer

Omer signala i smetnji: 95 dB

Frekventni odziv: 10 Hz – 20.000 Hz

Promena zvuka i podrhtavanje: ispod merljive granice

Maksimalan broj: (samo CD-R/CD-RW)

– fascikli (albuma):

150 (uključujući fasciklu „ROOT“);

– datoteka (numera) i fascikli:

300 (možda i manje od 300 ako nazivi

fascikli/datoteka sadrže mnogo znakova)

– prikazanih znakova za naziv fascikle/

datoteke: 32 (Joliet)/64 (Romeo)

Odgovarajući kodek:

MP3 (.mp3) i WMA (.wma)

### Odeljak za USB plejer

Interfejs: USB (pune brzine)

Maksimalna struja: 1 A

Maksimalan broj prepoznatljivih numera:

– fascikli (albuma): 256

– datoteka (numera) po fascikli: 256

Kompatibilni Android Open Accessory (AOA)

protokol: 2.0

Odgovarajući kodek:

MP3 (.mp3)

Brzina protoka bitova:

8 kbps – 320 kbps (podržava

promenljivu brzinu protoka bitova

(VBR))

Frekvencija uzorkovanja:

16 kHz – 48 kHz

WMA (.wma)

Brzina protoka bitova:

32 kbps – 192 kbps (podržava

promenljivu brzinu protoka bitova

(VBR))

Frekvencija uzorkovanja:

32 kHz, 44,1 kHz, 48 kHz

FLAC (.flac)

Širina uzorkovanja: 16 bita, 24 bita

Frekvencija uzorkovanja:

44,1 kHz – 48 kHz

### Odeljak za pojačalo

Izlaz: Izlazi zvučnika

Impedansa zvučnika: 4  $\Omega$  – 8  $\Omega$

Maksimalan izlaz za napajanje: 55 W  $\times$  4  
(na 4  $\Omega$ )

## Opšte

Izlazi:

- Priključak audio izlaza (REAR, SUB)
- Napajana antena/priključak za kontrolu napajanja pojačala (REM OUT)

Ulazi:

- Ulazni priključak daljinskog upravljača
- Ulazni priključak antene
- AUX ulazni priključak (stereo mini utikač)
- USB ulaz

Zahtevi za napajanje: 12 V DC akumulator (negativni pol uzemljen)

Nominalna potrošnja struje: 10 A

Dimenzije:

Približno 178 mm × 50 mm × 177 mm (š/v/d)

Dimenzije za ugradnju:

Približno 182 mm × 53 mm × 160 mm (š/v/d)

Masa: Približno 1,2 kg

Sadržaj pakovanja:

- Glavna jedinica (1)
- Delovi za instalaciju i povezivanje (1 komplet)

Vaš prodavac možda neće imati sav navedeni pribor. Zatražite od njega dodatne informacije.

Dizajn i specifikacije su podložni promenama bez najave.

## Autorska prava

Windows Media je registrovani zaštićeni znak ili zaštićeni znak kompanije Microsoft Corporation u Sjedinjenim Američkim Državama i/ili ostalim zemljama.

Ovaj proizvod je zaštićen određenim pravima na intelektualnu svojinu korporacije Microsoft. Upotreba ili distribucija ove tehnologije izvan ovog proizvoda je zabranjena bez odgovarajuće licence kompanije Microsoft ili njene ovlašćene podružnice.

iPhone, iPod, iPod classic, iPod nano i iPod touch su zaštićeni znakovi kompanije Apple Inc. registrovane u SAD i ostalim zemljama.

MPEG Layer-3 tehnologija za kodiranje zvuka i patenti koje su licencirale kompanije Fraunhofer IIS i Thomson.

Android je zaštićeni znak kompanije Google Inc.

## libFLAC

Copyright (C) 2000-2009 Josh Coalson  
Copyright (C) 2011-2013 Xiph.Org Foundation

Ponovna distribucija i upotreba u izvornom i binarnom obliku, sa izmenama ili bez njih, dozvoljene su pod sledećim uslovima:

- Ponovna distribucija u izvornom kodu mora da sadrži napomenu o autorskim pravima iznad, listu uslova i sledeće odricanje odgovornosti.
- Ponovna distribucija u binarnom obliku mora da sadrži napomenu o autorskim pravima iznad, listu uslova i sledeće odricanje odgovornosti u dokumentaciji i/ili drugim materijalima koji dolaze uz distribuciju.
- Zabranjeno je korišćenje naziva Xiph.org fondacije i imena njenih saradnika radi promovisanja proizvoda nastalih na osnovu ovog softvera bez prethodne pismene dozvole.

VLASNICI AUTORSKIH PRAVA I SARADNICI PRUŽAJU OVAJ SOFTVER U „VIDENOM“ STANJU I ODRIČU SE SVIH IZRIČITIH ILI PODRAZUMEVANIH GARANCIJA, UKLJUČUJUĆI, ALI SE NE OGRANIČAVAJUĆI NA PODRAZUMEVANE GARANCIJE O MOGUĆNOSTIMA PRODAJE I PODESNOSTI ZA ODREĐENU SVRHU. FONDACIJA ILI NJENI SARADNICI SE NI U KOM SLUČAJU NEĆE SMATRATI ODGOVORNIM ZA DIREKTNU, INDIREKTNU, SLUČAJNU, POSEBNU, PRIMERNU ILI POSLEDIČNU ŠTETU (KOJA OBUHVATA, ALI SE NE OGRANIČAVA NA, DOBAVLJANJE ROBE ILI USLUGA ZAMENE, GUBITAK PRAVA NA KORIŠĆENJE, GUBITAK PODATAKA ILI ZARADE I PREKIDE U POSLOVANJU) KAKO GOD DO NJE DOŠLO I PREMA BILO KOJOJ TEORIJII ODGOVORNOSTI, BILO DA SE RADI O UGOVORU, ODGOVORNOSTI U UŽEM SMISLU ILI ŠTETNOJ RADNJI (UKLJUČUJUĆI NEMAR I OSTALO) KOJA JE PROIZAŠLA IZ KORIŠĆENJA OVOG SOFTVERA NA BILO KOJI NAČIN, ČAK I AKO SU UPOZORENI DA POSTOJI MOGUĆNOST NASTANKA TAKVE ŠTETE.

## Rešavanje problema

Sledeća lista za proveru će vam pomoći da otklonite probleme koji mogu da nastanu tokom rada jedinice.

Pre pregleda liste u nastavku, proverite priključke i postupke korišćenja. Za detalje o korišćenju osigurača i uklanjanju uređaja iz komandne table, pogledajte „Povezivanje/instalacija“ (stranica 24). Ako problem nije rešen, posetite sajt za podršku naveden sa zadnje strane.

### Opšte

**Nema zvučnog signala ili je on vrlo nizak.**

- Položaj kontrole [FADER] nije podešen za sistem sa dva zvučnika.
- Jačina zvuka ovog uređaja i/ili povezanog uređaja je vrlo niska.
  - Povećajte jačinu zvuka ovog uređaja i/ili povezanog uređaja.

**Nema zvučnog signala.**

- Povezano je opcionalno napajano pojačalo i ne koristite ugrađeno pojačalo.

**Sadržaj memorije je obrisan.**

- Kabl za napajanje ili akumulator su isključeni ili su nepravilno povezani.

**Memorisane stanice i tačno vreme su obrisani.**

**Osigurač je pregoreo.**

**Stvara se buka prilikom okretanja ključa u kontakt bravi.**

- Nisu dobro povezani kablovi sa priključcima na automobilu.

**Tokom reprodukcije ili prijema, započinje režim demonstracije.**

- Ako se ne obavi nikakva radnja u roku od pet minuta kada je podešena opcija [DEMO-ON], započinje prikaz demonstracije.
  - Podesite [DEMO-OFF] (stranica 11).

---

### **Prikaz nestaje sa displeja/ne pojavljuje se u prozoru displeja.**

- Podešavanje svetline je podešeno na [DIM-ON] (stranica 13).
- Prikaz nestaje ako pritisnete i držite OFF.
  - Pritisnite OFF na jedinici dok se prikaz ne pojavi.
- Priključci su prljavi (stranica 16).

---

### **Displej/osvetljenje treperi.**

- Izvor napajanja nije dovoljno jak.
  - Proverite da li akumulator automobila isporučuje dovoljno napajanja jedinici. (Zahtev za napajanje je 12V DC.)

---

### **Dugmad za upravljanje ne funkcionišu. Disk se ne izbacuje.**

- Pritisnite DSPL i ↶ (nazad)/MODE duže od 2 sekunde da biste vratili jedinicu na podrazumevana podešavanja. Sadržaj uskladišten u memoriji je obrisani. Zbog bezbednosti, nemojte da obavljate vraćanje jedinice na podrazumevana podešavanja tokom vožnje.

## **Radio prijem**

### **Nije moguće primiti signal radio stanica. Zvuk je pun šumova.**

- Veza nije ispravna.
  - Proverite vezu antene automobila.
  - Ako se antena automobila ne izvlači, proverite povezivanje kabla za kontrolu napajanja antene.

---

### **Podešavanje memorije nije moguće.**

- Signal koji se emituje je suviše slab.

---

### **Opseg od 65 MHz do 74 MHz u FM3 nije moguće podesiti.**

- [AREA] je podešeno na [EUROPE].
  - Podesite [AREA] na [RUSSIA] (stranica 11).

## **RDS**

### **Ne možete da primite RDS usluge (kada se [AREA] podesi na [RUSSIA]).**

- Izabran je FM3.
  - Izaberite FM1 ili FM2.
- RDS usluge nisu dostupne u trenutnom regionu.

---

### **Pretraživanje SEEK započinje nakon nekoliko sekundi slušanja.**

- Stanica nije TP ili ima slab signal.
  - Deaktivirajte TA (stranica 7).

---

### **Nema obaveštenja o saobraćaju.**

- Aktivirajte TA (stranica 7).
- Stanica ne emituje obaveštenja o saobraćaju iako je TP.
  - Izaberite drugu stanicu.

---

### **PTY prikazuje [- - - - -].**

- Trenutna stanica nije RDS stanica.
- Nisu primljeni RDS podaci.
- Stanica ne precizira tip programa.

---

### **Naziv stanice treperi.**

- Trenutno odabrana stanica nema alternativnu frekvenciju.
  - Pritisnite SEEK +/- dok naziv stanice treperi. Pojavljuje se [PI SEEK] i jedinica započinje da traži drugu frekvenciju sa istim PI (program identification) podacima.

## **CD reprodukcija**

### **Reprodukcija diska nije moguća.**

- Disk je oštećen ili zaprljan.
- Disk CD-R/CD-RW nije audio disk (stranica 15).

---

### **MP3/WMA datoteke ne mogu da se reprodukuju.**

- Disk nije kompatibilan sa MP3/WMA formatom i verzijom. Za detalje o diskovima i formatima koji mogu da se reprodukuju, posetite sajt za podršku naveden sa zadnje strane.

---

### **Za početak reprodukcije MP3/WMA datoteka potrebno je više vremena nego za ostale.**

- Pokretanje reprodukcije sledećih diskova može da potraje duže vreme.
  - Disk koji je snimljen u komplikovanoj hijerarhijskoj strukturi.
  - Disk koji je snimljen u više sesija.
  - Disk na kojeg se mogu dodati podaci.

---

### **Zvuk je isprekidan.**

- Disk je oštećen ili zaprljan.

---

## Reprodukcija sa USB uređaja

---

### Ne možete da reprodukujete stavke sa uređaja povezanog putem USB čvorišta.

→ Ovaj uređaj ne može da prepozna USB uređaje povezane putem USB čvorišta.

---

### USB uređaju je potrebno više vremena za reprodukciju.

→ USB uređaj sadrži datoteke sa složenom hijerarhijskom strukturom.

---

### Zvuk se čuje sa prekidima.

- Zvuk može da bude isprekidan pri velikoj brzini prenosa.
  - Datoteke koje sadrže DRM (Digital Right Management) u nekim slučajevima nije moguće reprodukovati.
- 

### Audio datoteka ne može da se reprodukuje.

→ Nije podržan USB uređaj formatiran sistemima datoteka koje nisu FAT16 ili FAT32.\*

\* Jedinica podržava FAT16 i FAT32, ali neki USB uređaji možda ne podržavaju sve FAT sisteme datoteka. Za detalje, pogledajte uputstvo za upotrebu svakog USB uređaja ili kontaktirajte proizvođača.

---

### Nije moguće izvesti radnje kao što su preskakanje albuma, preskakanje stavki (režim Jump) i pretraživanje numera po nazivu (Quick-BrowZer).

- Ove radnje ne mogu da se izvrše kada je povezan USB uređaj u režimu za Android ili iPod uređaj.
  - Podesite [USB MODE] na [MSC/MTP] (stranica 12).
  - Uklonite iPod uređaj.
- USB režim uređaja nije podešen na odgovarajući režim.
  - Uverite se da je USB režim uređaja podešen na režim MSC/MTP.

---

### Zvuk ne može da se emituje tokom reprodukcije u režimu za Android.

- Dok je jedinica u režimu za Android, zvuk se emituje samo sa Android pametnog telefona.
  - Proverite status aplikacije za reprodukciju zvuka na Android pametnom telefonu.
  - Reprodukcija možda neće pravilno da se obavi u zavisnosti od Android pametnog telefona.

---

## Poruke

Sledeće poruke mogu da se prikažu ili trepere tokom rada sistema.

---

**CD ERROR:** Disk ne može da se reprodukuje. Disk će automatski biti izbačen.

→ Očistite ili ispravno ubacite disk, ili proverite da li je disk prazan ili oštećen.

---

**CD NO MUSIC:** Nema datoteka koje mogu da se reprodukuju. Disk će automatski biti izbačen.

→ Ubacite disk koji sadrži datoteke koje mogu da se reprodukuju (stranica 17).

---

**CD PUSH EJT:** Disk ne može ispravno da se izbaci.

→ Pritisnite ▲ (izbaci).

---

**HUB NO SUPRT:** Nisu podržana USB čvorišta.

---

### INVALID

→ Izabrana radnja može biti nevažeća.

→ [USB MODE] nije moguće promeniti tokom reprodukcije sa iPod uređaja.

---

**IPD STOP:** Reprodukcija sa iPod uređaja je završena.

→ Upravljajte iPod/iPhone uređajem da biste započeli reprodukciju.

---

**NO AF:** Nema alternativnih frekvencija.

→ Pritisnite SEEK +/- dok naziv stanice treperi. Jedinica započinje da traži drugu frekvenciju sa istim PI (program identification) podacima (pojavljuje se [PI SEEK]).

---

**NO TP:** Nema programa o saobraćaju.

→ Jedinica će nastaviti pretragu dostupnih TP stanica.

---

### NOT SUPPORT - ANDROID MODE

→ USB uređaj koji ne podržava AOA (Android Open Accessory) 2.0 je povezan sa jedinicom dok je [USB MODE] podešen na [ANDROID].

- Podesite [USB MODE] na [MSC/MTP] (stranica 12).

---

**OVERLOAD:** USB uređaj je preopterećen.

→ Isključite USB uređaj, a zatim pritisnite SRC da biste izabrali drugi izvor.

→ USB uređaj je pokvaren ili je povezan nepodržani uređaj.

---

**READ:** Uređaj učitava informacije sa diska.

→ Sačekajte da se učitavanje završi i reprodukcija će započeti automatski. Ovo može da potraje u zavisnosti od organizacije datoteka.

---

**USB ERROR:** Nije moguća reprodukcija sa USB uređaja.

→ Ponovo povežite USB uređaj.

---

**USB NO DEV:** USB uređaj nije povezan ili prepoznat.

→ Uverite se da je USB uređaj ili USB kabl dobro povezan.

---

**USB NO MUSIC:** Nema datoteka koje mogu da se reprodukuju.

→ Povežite USB uređaj koji sadrži datoteke koje mogu da se reprodukuju (stranica 17).

---

**USB NO SUPRT:** USB uređaj nije podržan.

→ Za detalje o kompatibilnosti vašeg USB uređaja, posetite sajt za podršku naveden sa zadnje strane.

---

**LLLL ili րրրր:** Dostigli ste početak ili kraj diska.

---

**– (donja crta):** Nije moguće prikazati znak.

## Za rad sa daljinskim upravljačem na volanu:

---

**ERROR:** Došlo je do greške tokom registracije funkcije.

→ Ponovo pokrenite registraciju funkcije sa kojom se dogodila greška (stranica 12).

---

**TIMEOUT:** Registracija funkcije nije uspela jer je isteklo vreme.

→ Pokušajte da obavite celu registraciju dok indikator [REGISTER] treperi (oko 6 sekundi) (stranica 12).

Ako ova rešenja ne poboljšaju stanje, obratite se najbližem Sony prodavcu. Ako jedinicu nosite na popravku zbog problema sa CD reprodukcijom, ponesite i disk koji ste koristili kada se problem prvi put javio.

## Povezivanje/instalacija

### Mere opreza

- Sve vodove uzemljenja povežite na istu tačku uzemljenja.
- Ne dozvolite da vodovi budu uhvaćeni ispod šrafa ili zahvaćeni pokretnim delovima (npr. šinom sedišta).
- Pre obavljanja povezivanja, isključite kontakt automobila da biste izbegli kratak spoj.
- Povežite kabl za napajanje ⑥ na jedinicu i zvučnike pre nego što ga povežete na pomoćni priključak za napajanje.
- Obavezno trakom izolujte svaki preostali otvoreni kraj voda radi bezbednosti.

### Mere opreza

- Pažljivo izaberite mesto za instalaciju tako da jedinica ne smeta u vožnji.
- Izbegavajte instalaciju jedinice u oblastima koje su izložene dejstvu prašine, prljavštine, prekomernim vibracijama ili visokoj temperaturi, kao što su oblasti izložene direktnim sunčevim zracima ili u blizini cevi grejača.
- Koristite isključivo priloženi pribor za instalaciju za bezbednu i sigurnu ugradnju.

#### Napomena o kablu za napajanje (žuti)

Kada povezujete jedinicu u kombinaciji sa drugim stereo komponentama, kapacitet električnog kola automobila na koji se jedinica povezuje mora biti veći od zbira kapaciteta svih pojedinačnih komponenti.

#### Podešavanje ugla ugradnje

Podesite ugao ugradnje na manje od 45°.

## Lista delova za instalaciju

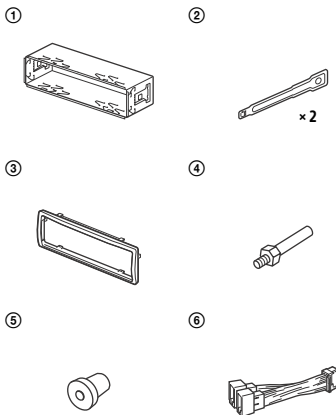

- Ova lista delova ne sadrži sav sadržaj pakovanja.
- Nosač ① i zaštitna spojnica ③ su fabrički postavljeni na jedinicu. Pre ugradnje jedinice, upotrebite ključevce za otpuštanje ② da biste uklonili nosač ① iz jedinice. Više detalja možete da vidite u poglavlju „Uklanjanje zaštitne spojnice i nosača“ (stranica 27).
- Sačuvajte ključevce za otpuštanje ② za buduću upotrebu jer će vam biti potrebni ako uklanjate jedinicu iz automobila.





## Povezivanje

Ako imate napajanu antenu bez relejne kutije, povezivanje jedinice isporučeni kablom za napajanje ⑥ može da ošteti antenu.

### ① Do priključka za zvučnike automobila

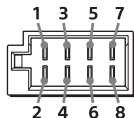

1	Zadnji zvučnik (desni)	⊕	Ljubičasti
2		⊖	Ljubičasto-crni prugasti
3	Prednji zvučnik (desni)	⊕	Sivi
4		⊖	Sivo-crni prugasti
5	Prednji zvučnik (levi)	⊕	Beli
6		⊖	Belo-crni prugasti
7	Zadnji zvučnik (levi)	⊕	Zeleni
8		⊖	Zeleno-crni prugasti

### ② Do priključka za napajanje automobila

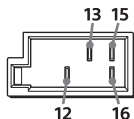

12	neprekidni izvor napajanja	Žuti
13	napajana antena/kontrola napajanog pojačala (REM OUT)	Plavo-beli prugasti
15	prekidački izvor napajanja	Crveni
16	uzemljenje	Crni

## Jednostavno povezivanje subwoofer-a

Možete da koristite subwoofer bez napajanog pojačala kada je on povezan na kabl za zadnji zvučnik.

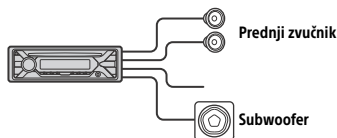

### Napomene

- Potrebno je da pripremite kablove zadnjeg zvučnika.
- Koristite subwoofer impedanse od 4 Ω do 8 Ω i sa odgovarajućim kapacitetom snage da biste izbegli oštećenje.

## Povezivanje radi čuvanja memorije

Kada je povezan žuti kabl za napajanje, memorijsko kolo dobija napajanje čak i kada je prekidač za kontakt isključen.

## Povezivanje zvučnika

- Pre povezivanja zvučnika, isključite jedinicu.
- Koristite zvučnike impedanse od 4 Ω do 8 Ω i sa odgovarajućim kapacitetom snage da biste izbegli oštećenje.

## Šema povezivanja napajanja

Proverite pomoćni priključak za napajanje u automobilu i ispravno povežite kablove za povezivanje u zavisnosti od automobila.

### Pomoćni priključak za napajanje

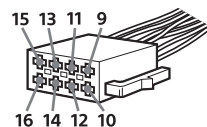

## Uobičajeno povezivanje

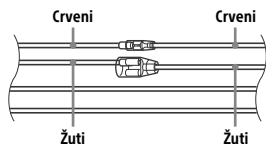

12	neprekidni izvor napajanja	Žuti
15	prekidački izvor napajanja	Crveni

## Kada je obrnut položaj crvenog i žutog voda

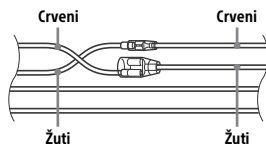

12	prekidački izvor napajanja	Žuti
15	neprekidni izvor napajanja	Crveni

## Automobili bez ACC položaja

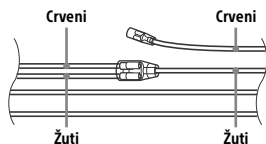

Nakon pravilnog uklapanja veza i prebacivanja kablova za napajanje, povežite jedinicu na izvor napajanja automobila. Ako imate bilo kakva pitanja i probleme u povezivanju jedinice koji nisu obrađeni u ovom priručniku, obratite se prodavcu automobila.

## Korišćenje žičanog daljinskog upravljača

- 1 Da biste omogućili žičani daljinski upravljač, podesite [STR CONTROL] u [SET STEERING] na [PRESET] (stranica 12).

## Instalacija

### Uklanjanje zaštitne spojnice i nosača

Pre instalacije jedinice, uklonite zaštitnu spojnicu ③ i nosač ① iz jedinice.

- 1 Stisnite obe ivice zaštitne spojnice ③, a zatim je izvucite.

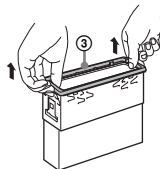

- 2 Ubacite oba ključa za otpuštanje ② dok ne kliknu i povucite nadole nosač ①, a zatim povucite nagore jedinicu da biste ih razdvojili.

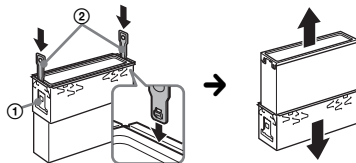

Okrenite kuku ka unutra.

## Ugradnja jedinice u komandnu tablu

Pre instaliranja, proverite da li su hvataljke na obe strane držača ① savijene prema unutra 2 mm.

- 1 Postavite nosač ① unutar komandne table, a zatim presavijte spojke ka napolju da bi jedinica bila čvrsto postavljena.

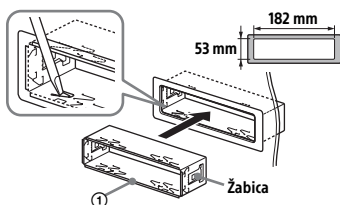

- 2 Montirajte uređaj u nosač ①, a zatim postavite zaštitnu spojnicu ③.

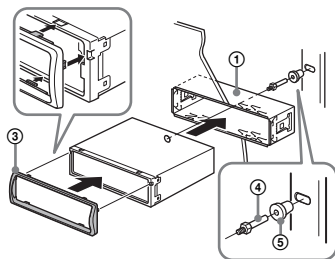

### Napomene

- Ako su žabice ravne ili savijene prema spolja, uređaj neće biti bezbedno instaliran i može da izleti.
- Proverite da li su sve četiri žabice na zaštitnom ramu ③ pravilno ubačene u otvore uređaja.

## Skidanje i postavljanje prednjeg panela

Više detalja možete da vidite u poglavlju „Skidanje prednje table.“ (stranica 5).

## Vraćanje jedinice na početne vrednosti

Više detalja možete da vidite u poglavlju „Vraćanje jedinice na početne vrednosti“ (stranica 5).

## Zamena osigurača

Kada menjate osigurač, obavezno koristite osigurač iste strujne vrednosti kao i originalni osigurač. Ako osigurač pregori, proverite povezivanje napajanja i zamenite osigurač. Ako osigurač pregori ponovo nakon zamene, možda je došlo do kvara na uređaju. U tom slučaju, obratite se najbližem Sony prodavcu.

Osigurač (10 A)

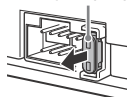



### Sajt za podršku

Ako imate bilo kakva pitanja ili su vam potrebne informacije za podršku za ovaj proizvod, posetite sledeći veb-sajt:

<http://www.sony.eu/support>

Registrujte svoj proizvod onlajn već danas na adresi:

<http://www.sony.eu/mysony>



Made for



iPod



iPhone