

Σύστημα οικιακού ήχου

Οδηγίες χρήσης

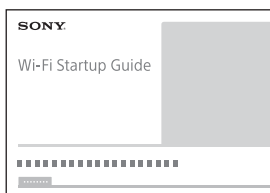

Ανατρέξτε στον Οδηγό έναρξης Wi-Fi (ξεχωριστό έγγραφο) για οδηγίες σχετικά με τον τρόπο με τον οποίο μπορείτε να ακούσετε τη μουσική που είναι αποθηκευμένη στον υπολογιστή σας ή σε άλλη συσκευή μέσω του δικτύου σας Wi-Fi.

Ξεκινώντας

Σχετικά με το SongPal

Ακρόαση ενός CD

Ακρόαση ραδιοφώνου

Ακρόαση αρχείου από συσκευή USB

Ακρόαση μουσικής σε iPhone/iPad/iPod

Ακρόαση μουσικής με τις συνδεδεμένες συσκευές

Ακρόαση μουσικής μέσω σύνδεσης BLUETOOTH

Ακρόαση μουσικής μέσω ενός δικτύου Wi-Fi

Πρόσθετες πληροφορίες

Αντιμετώπιση προβλημάτων

Προφυλάξεις/ Προδιαγραφές

ΠΡΟΕΙΔΟΠΟΙΗΣΗ

Για να μειωθεί ο κίνδυνος πυρκαγιάς, μην καλύπτετε το άνοιγμα εξαερισμού της συσκευής με εφημερίδες, πετσέτες, κουρτίνες κ.λπ. Μην εκθέτετε τη συσκευή σε πηγές γυμνής φλόγας (π.χ. αναμμένα κεριά).

Για να μειώσετε τον κίνδυνο πυρκαγιάς ή ηλεκτροπληξίας, μην εκθέτετε αυτήν τη συσκευή σε σταγόνες ή πιτσιλιές και μην τοποθετείτε αντικείμενα με υγρά, όπως βάζα, επάνω στη συσκευή.

Καθώς για την αποσύνδεση της μονάδας από το δίκτυο ρεύματος χρησιμοποιείται το φισ του καλωδίου ρεύματος, συνδέστε τη μονάδα σε μια εύκολα προσβάσιμη πρίζα. Εάν παρατηρήσετε οποιαδήποτε μη φυσιολογική λειτουργία της συσκευής, αποσυνδέστε αμέσως το φισ του καλωδίου ρεύματος από την πρίζα.

Μην εγκαθιστάτε τη συσκευή σε περιορισμένο χώρο, όπως βιβλιοθήκη ή εντοιχισμένο ερμάριο.

Μην εκθέτετε μπαταρίες ή συσκευές με εγκαταστημένες τις μπαταρίες σε υπερβολική θερμότητα, όπως ηλιακό φως ή φωτιά.

Η συσκευή δεν αποσυνδέεται από το δίκτυο ρεύματος εφόσον παραμένει συνδεδεμένη στην πρίζα, ακόμη κι εάν είναι απενεργοποιημένη.

Η υπερβολική πίεση ήχου από ακουστικά ή ηχεία μπορεί να προκαλέσει απώλεια ακοής.

Μόνο για χρήση σε εσωτερικούς χώρους.

Συνιστώμενα καλώδια

Θα πρέπει να χρησιμοποιηθούν κατάλληλα προστατευμένα και γειωμένα καλώδια και συνδέσεις για τη σύνδεση με κεντρικούς υπολογιστές ή/και περιφερειακά.

ΠΡΟΣΟΧΗ

Η χρήση οπτικών μέσων με αυτό το προϊόν θα αυξήσει τον κίνδυνο για τα μάτια.

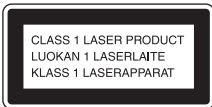

Αυτή η συσκευή ταξινομείται ως προϊόν ΛΕΙΖΕΡ ΚΑΤΗΓΟΡΙΑΣ 1. Η σήμανση αυτή βρίσκεται στην πίσω εξωτερική πλευρά της συσκευής.

Ειδοποίηση για τους πελάτες: οι ακόλουθες πληροφορίες ισχύουν μόνο για εξοπλισμό που πωλείται σε χώρες στις οποίες ισχύουν οι οδηγίες της ΕΕ.

Το προϊόν αυτό έχει κατασκευαστεί από ή εκ μέρους της Sony Corporation, 1-7-1 Konan Minato-ku Tokyo, 108-0075 Ιαπωνία. Ερωτήματα σχετικά με τη συμμόρφωση του προϊόντος με βάση τη νομοθεσία της Ευρωπαϊκής Ένωσης θα πρέπει να απευθύνονται στον εξουσιοδοτημένο αντιπρόσωπο, την Sony Deutschland GmbH, Hedelfinger Strasse 61, 70327 Stuttgart, Γερμανία. Για οποιαδήποτε θέματα επισκευής ή εγγύησης, ανατρέξτε στις διευθύνσεις που παρέχονται στα ξεχωριστά αντίστοιχα έγγραφα.



Αυτό το προϊόν προορίζεται για χρήση στις ακόλουθες χώρες: AT, BE, BG, HR, CY, CZ, DK, EE, FI, FR, DE, GR, HU, IS, IE, IT, LV, LI, LT, LU, MT, NL, NO, PL, PT, RO, SK, SI, ES, SE, CH, GB, AL, BA, MK, MD, RS, ME, Κόσοβο

Με το παρόν, η Sony Corp., δηλώνει ότι ο παρών εξοπλισμός συμμορφώνεται με τις ουσιώδεις απαιτήσεις και άλλες σχετικές διατάξεις της Οδηγίας 1999/5/EK.

Για λεπτομέρειες, επισκεφτείτε την ακόλουθη διεύθυνση URL:

<http://www.compliance.sony.de/>

Η ζώνη συχνοτήτων 5150 - 5350 MHz προορίζεται μόνο για χρήση σε εσωτερικό χώρο.

Ο παρών εξοπλισμός έχει ελεγχθεί και συμμορφώνεται με τα όρια που καθορίζονται από τον Κανονισμό EMC όταν χρησιμοποιείται καλώδιο σύνδεσης με μήκος μικρότερο από 3 μέτρα.



Απόρριψη μεταχειρισμένων μπαταριών και ηλεκτρικού εξοπλισμού (Ισχύει στην Ευρωπαϊκή Ένωση και σε άλλες ευρωπαϊκές χώρες με ξεχωριστά συστήματα συλλογής)

Το σύμβολο αυτό επάνω στο προϊόν, τη μπαταρία ή τη συσκευασία υποδεικνύει ότι δεν πρέπει να μεταχειρίζεστε το προϊόν και τη μπαταρία ως κοινά οικιακά απορρίμματα. Σε ορισμένες μπαταρίες, το σύμβολο αυτό ενδέχεται να χρησιμοποιείται σε συνδυασμό με ένα χημικό σύμβολο. Τα χημικά σύμβολα του υδραργύρου (Hg) ή του μολύβδου (Pb) προστίθενται εάν η μπαταρία περιέχει περισσότερο από 0,0005% υδράργυρο ή 0,004% μολύβδο. Με τη διασφάλιση της σωστής απόρριψης αυτών των προϊόντων και μπαταριών συμβάλλετε στην αποτροπή ανεπιθύμητων αρνητικών επιπτώσεων προς το περιβάλλον και την ανθρώπινη υγεία, οι οποίες, σε διαφορετική περίπτωση, θα μπορούσαν να προκληθούν από ακατάλληλη διαχείριση αποβλήτων. Η ανακύκλωση υλικών συμβάλλει στην εξοικονόμηση φυσικών πόρων. Στην περίπτωση προϊόντων τα οποία για λόγους ασφάλειας, απόδοσης ή ακεραιότητας των δεδομένων απαιτούν μόνιμη σύνδεση με μια ενσωματωμένη μπαταρία, αυτή η μπαταρία θα πρέπει να αντικαθίσταται μόνο από εξειδικευμένο προσωπικό επισκευής. Για τη διασφάλιση της σωστής μεταχείρισης της μπαταρίας και του ηλεκτρικού και ηλεκτρονικού εξοπλισμού, παραδώστε αυτά τα προϊόντα στο τέλος της ωφέλιμης διάρκειας ζωής τους στο κατάλληλο σημείο συλλογής για την ανακύκλωση ηλεκτρικού και ηλεκτρονικού εξοπλισμού. Για τις μπαταρίες άλλου τύπου, ανατρέξτε στην ενότητα σχετικά με τη διαδικασία ασφαλούς αφαίρεσης της μπαταρίας από το προϊόν. Παραδώστε τη μπαταρία στο κατάλληλο σημείο συλλογής για την ανακύκλωση μεταχειρισμένων μπαταριών. Για λεπτομερείς πληροφορίες σχετικά με την ανακύκλωση αυτού του προϊόντος ή των μπαταριών, επικοινωνήστε με τις τοπικές δημοτικές αρχές, την υπηρεσία αποκομιδής οικιακών απορριμμάτων ή το κατάστημα από το οποίο αγοράσατε το προϊόν ή τις μπαταρίες.

Πριν από τη χρήση αυτού του συστήματος

Οι δυσλειτουργίες που παρουσιάζονται κατά την κανονική χρήση του συστήματος θα επιδιορθωθούν από την Sony σύμφωνα με τις προϋποθέσεις που ορίζονται στην περιορισμένη εγγύηση αυτού του συστήματος. Εντούτοις, η Sony δεν θα φέρει καμία ευθύνη για τυχόν συνέπειες οι οποίες οφείλονται σε αδυναμία αναπαραγωγής, εξαιτίας κατεστραμμένου ή δυσλειτουργικού συστήματος.

Δίσκοι μουσικής κωδικοποιημένοι με τεχνολογίες προστασίας πνευματικών δικαιωμάτων

Αυτό το προϊόν έχει σχεδιαστεί για την αναπαραγωγή δίσκων που συμμορφώνονται με το πρότυπο Compact Disc (CD). Πρόσφατα, κυκλοφόρησαν στην αγορά διάφοροι δίσκοι μουσικής κωδικοποιημένοι με τεχνολογίες προστασίας πνευματικών δικαιωμάτων από ορισμένες δισκογραφικές εταιρείες. Θα πρέπει να γνωρίζετε ότι μεταξύ αυτών των δίσκων υπάρχουν ορισμένοι οι οποίοι δεν συμμορφώνονται με το πρότυπο CD και ενδέχεται να μην αναπαράγονται από αυτό το προϊόν.

Σημείωση για τους δίσκους DualDisc

Οι δίσκοι DualDisc είναι ένα προϊόν δύο όψεων, το οποίο συνδυάζει εγγεγραμμένο υλικό DVD στη μία όψη και υλικό ψηφιακού ήχου στην άλλη. Ωστόσο, από τη στιγμή που το υλικό ήχου δεν συμμορφώνεται με το πρότυπο Compact Disc (CD), η αναπαραγωγή σε αυτό το προϊόν δεν είναι εγγυημένη.

Παρεχόμενα έγγραφα

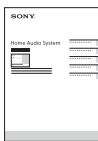

Οδηγίες χρήσης (παρόν έγγραφο)

Επεξηγεί σημαντικές πληροφορίες ασφαλείας, περιγράφει τη μέθοδο σύνδεσης BLUETOOTH, την αντιμετώπιση προβλημάτων, κ.τ.λ.



Οδηγός έναρξης Wi-Fi (ξεχωριστό έγγραφο)

Παρέχει οδηγίες σχετικά με τον τρόπο με τον οποίο μπορείτε να ακούσετε τη μουσική που είναι αποθηκευμένη στον υπολογιστή σας ή σε άλλη συσκευή μέσω του δικτύου σας Wi-Fi.



Οδηγός βοήθειας (έγγραφο web για υπολογιστή/ smartphone)

Παρέχει αναλυτικές λεπτομέρειες σχετικά με το σύστημα, τη σύνδεση δικτύου και τη μέθοδο αναπαραγωγής σε κάθε λειτουργικό σύστημα/συσκευή, ασύρματη σύνδεση LAN, κ.τ.λ.

http://rd1.sony.net/help/speaker/cmt-sx7/h_zz/



Πίνακας περιεχομένων

Πριν από τη χρήση αυτού του συστήματος	3
Παρεχόμενα έγγραφα	4

ΞΕΚΙΝΩΝΤΑΣ

Θέση και λειτουργία των στοιχείων ελέγχου	8
Τοποθέτηση μπαταριών	12

Σχετικά με το SongPal

Τι μπορείτε να κάνετε με το SongPal	13
---	----

Ακρόαση ενός CD

Αναπαραγωγή ενός δίσκου CD-DA/MP3	14
Για να αλλάξετε τη λειτουργία αναπαραγωγής	14
Δημιουργία του δικού σας προγράμματος (Αναπαραγωγή προγράμματος)	16

Ακρόαση ραδιοφώνου

Συντονισμός ραδιοφωνικού σταθμού	18
Προσυντονισμός ραδιοφωνικών σταθμών	19
Μη αυτόματη εκτέλεση της αυτόματης σάρωσης DAB (μόνο CMT-SX7B)	19

Ακρόαση αρχείου από συσκευή USB

Αναπαραγωγή ενός αρχείου σε μια συσκευή USB	21
Σύνδεση μιας συσκευής USB στη θύρα USB στο μπροστινό μέρος της μονάδας	21
Σύνδεση μιας συσκευής USB στη θύρα USB στο πίσω μέρος της μονάδας	22
Μορφές ήχου με δυνατότητα αναπαραγωγής	22

Ακρόαση μουσικής σε iPhone/iPad/iPod

Αναπαραγωγή μέσω σύνδεσης USB.....	23
Αναπαραγωγή μέσω ασύρματης σύνδεσης (AirPlay)	23

Ακρόαση μουσικής με τις συνδεδεμένες συσκευές

Αναπαραγωγή μουσικής από τις συνδεδεμένες συσκευές	24
Αναπαραγωγή μουσικής μιας συσκευής συνδεδεμένης στην υποδοχή OPTICAL IN	24
Αναπαραγωγή μουσικής μιας συσκευής συνδεδεμένης στην υποδοχή LINE IN	24

Ακρόαση μουσικής μέσω σύνδεσης BLUETOOTH

Σύζευξη του συστήματος με συσκευή BLUETOOTH και ακρόαση μουσικής.....	25
Ακρόαση μουσικής μέσω καταχωρημένης συσκευής.....	26
Ακρόαση μουσικής με ένα άγγιγμα (NFC).....	27
Αναπαραγωγή με κωδικοποιητή ήχου υψηλής ποιότητας (AAC/LDAC).....	28

Ακρόαση μουσικής μέσω ενός δικτύου Wi-Fi

Επιλογή της μεθόδου σύνδεσης δικτύου	29
Σύνδεση με υπολογιστή.....	29
Ακρόαση της ίδιας μουσικής από πολλά ηχεία (Λειτουργία SongPal Link)	31
Ακρόαση σε διάφορες υπηρεσίες μουσικής στο διαδίκτυο	31

Πρόσθετες πληροφορίες

Ρύθμιση της λειτουργίας αυτόματης αναμονής.....	33
Ορισμός του BLUETOOTH/δικτύου σε λειτουργία αναμονής	34
Ενεργοποίηση/απενεργοποίηση το ασύρματου σήματος	34
Ρύθμιση του ήχου	35
Ρύθμιση του ρολογιού.....	35
Χρήση των χρονοδιακοπτών.....	36
Ρύθμιση του χρονοδιακόπτη ύπνου	36
Ρύθμιση του χρονοδιακόπτη αναπαραγωγής.....	36
Ενημέρωση λογισμικού.....	38

Αντιμετώπιση προβλημάτων

Αντιμετώπιση προβλημάτων	39
Μηνύματα	46

Προφυλάξεις/Προδιαγραφές

Προφυλάξεις.....	48
Συμβατές συσκευές και εκδόσεις	49
iPhone/iPad/iPod ή iTunes	49
Συσκευή DLNA	50
Συσκευή USB.....	50
Συσκευή BLUETOOTH.....	50
Ασύρματη τεχνολογία BLUETOOTH	51
Τεχνικά χαρακτηριστικά.....	52

Θέση και λειτουργία των στοιχείων ελέγχου

Σημείωση

- Το παρόν εγχειρίδιο επεξηγεί κυρίως τις λειτουργίες του τηλεχειριστηρίου, αλλά οι ίδιες λειτουργίες μπορούν να εκτελεστούν επίσης χρησιμοποιώντας τα κουμπιά στη μονάδα με τα ίδια ή με παρόμοια ονόματα.

Μονάδα (εμπρός)

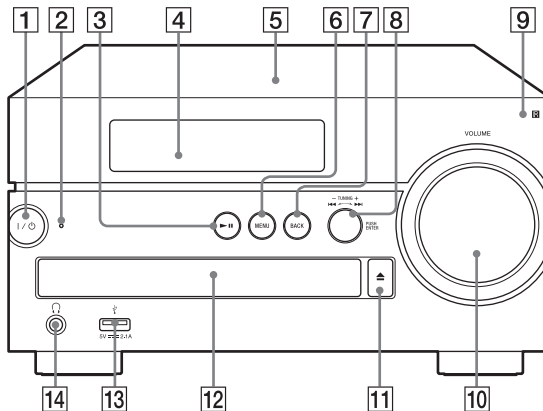

1 Κουμπί I/O (λειτουργία)

Χρησιμοποιήστε αυτό το κουμπί για να ενεργοποιήσετε ή να απενεργοποιήσετε τη συσκευή.

2 Ένδειξη κατάστασης αναμονής

Ανάβει με κίτρινο-πράσινο χρώμα όταν η τροφοδοσία είναι ενεργοποιημένη. Σβήνει όταν η τροφοδοσία είναι απενεργοποιημένη. Η ένδειξη αναβοσβήνει με κόκκινο χρώμα εάν το σύστημα εντοπίσει οποιαδήποτε μη φυσιολογική λειτουργία (σελίδα 39). Όταν το σύστημα βρίσκεται σε λειτουργία BLUETOOTH/Network Standby (Αναμονής δικτύου), η ένδειξη ανάβει με πορτοκαλί χρώμα.

3 Κουμπί ►|| (αναπαραγωγή/παύση)

Χρησιμοποιήστε για να ξεκινήσετε ή να θέσετε σε παύση την αναπαραγωγή.

4 Παράθυρο ενδείξεων

5 N-Mark

Τοποθετήστε ένα smartphone/tablet εξοπλισμένο με τη λειτουργία NFC κοντά σε αυτήν την ένδειξη για να εκτελέσετε εγγραφή BLUETOOTH, σύνδεση ή αποσύνδεση με μια απλή κίνηση (σελίδα 27).

6 Κουμπί MENU

Χρησιμοποιήστε αυτό το κουμπί για να εμφανίσετε το μενού. Πιέστε ▲/▼ για να επιλέξετε στοιχεία στο μενού.

7 Κουμπί BACK

Χρησιμοποιήστε το για να επιστρέψετε στην προηγούμενη οθόνη.

- 8** **Κουμπί ◀◀/▶▶ (προηγούμενο/επόμενο)/TUNING -/+**
- Χρησιμοποιήστε για μετάβαση στην αρχή ενός κομματιού ή αρχείου.
 - Χρησιμοποιήστε για συντονισμό στον επιθυμητό ραδιοφωνικό σταθμό.

Κουμπί PUSH ENTER

Χρησιμοποιήστε το ως κουμπί ENTER.

- 9** **Αισθητήρας τηλεχειρισμού**
- 10** **Κουμπί VOLUME**
Χρησιμοποιήστε το για να ρυθμίσετε την ένταση του ήχου.
- 11** **Κουμπί ▲ (άνοιγμα/κλείσιμο)**
Χρησιμοποιήστε το για να ανοίξετε ή να κλείσετε το συρτάρι του δίσκου.
- 12** **Συρτάρι δίσκου**
Τοποθετήστε ένα CD με την πλευρά με την ετικέτα στραμμένη προς τα επάνω.
- 13** **Θύρα Ψ (USB FRONT)**
Συνδέστε μια συσκευή USB (σελίδα 21).
- 14** **Υποδοχή 🎧 (ακουστικά)**
Χρησιμοποιήστε για να συνδέσετε τα ακουστικά.

Τηλεχειριστήριο

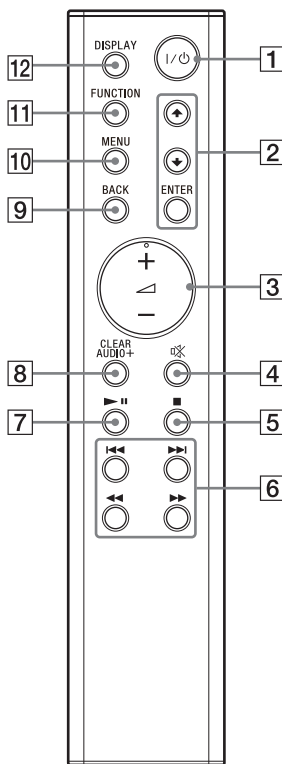

- 1** **Κουμπί I/⏻ (λειτουργία)**
Χρησιμοποιήστε αυτό το κουμπί για να ενεργοποιήσετε ή να απενεργοποιήσετε τη συσκευή.
- 2** **Κουμπί ▲/▼/ENTER**
Πιέστε ▲/▼ για να επιλέξετε ένα στοιχείο και, στη συνέχεια, πιέστε ENTER για καταχώριση. Χρησιμοποιήστε ▲/▼ για να επιλέξετε έναν φάκελο (άλμπουμ) ή έναν δίσκο MP3 ή συσκευή USB.
- 3** **Κουμπί ▲ (ένταση ήχου) +/-**
Χρησιμοποιήστε το για να ρυθμίσετε την ένταση του ήχου.
- 4** **Κουμπί 🔇 (σίγαση)**
Χρησιμοποιήστε το για να απενεργοποιήσετε προσωρινά τον ήχο. Πιέστε ξανά το πλήκτρο για να αποκαταστήσετε τον ήχο.

5 Κουμπί ■ (διακοπή)

Χρησιμοποιήστε για να διακόψετε την αναπαραγωγή.

6 Κουμπίá ◀◀/▶▶ (προηγούμενο/επόμενο, PRESET -/+)

- Χρησιμοποιήστε για μετάβαση στην αρχή ενός κομματιού ή αρχείου.
- Χρησιμοποιήστε για να επιλέξετε τον αριθμό ενός προσυντονισμένου ραδιοφωνικού σταθμού.

Κουμπίá ◀◀/▶▶ (γρήγορη επαναφορά/γρήγορη μετάβαση, TUNING -/+)

- Χρησιμοποιήστε για επαναφορά ή γρήγορη μετάβαση σε ένα κομμάτι ή αρχείο.
- Χρησιμοποιήστε για συντονισμό στον επιθυμητό ραδιοφωνικό σταθμό.

7 Κουμπί ▶|| (αναπαραγωγή/παύση)

Χρησιμοποιήστε για να ξεκινήσετε ή να θέσετε σε παύση την αναπαραγωγή.

8 Κουμπί CLEARAUDIO+

Ρυθμίστε τον ήχο στις συνιστώμενες ρυθμίσεις της Sony.

9 Κουμπί BACK

Χρησιμοποιήστε το για να επιστρέψετε στην προηγούμενη κατάσταση.

10 Κουμπί MENU

Χρησιμοποιήστε αυτό το κουμπί για να εμφανίσετε το μενού. Πιέστε ▲/▼ για να επιλέξετε στοιχεία στο μενού.

11 Κουμπί FUNCTION

Πιέστε το για να αλλάξετε τις λειτουργίες. Με κάθε πάτημα γίνεται αλλαγή στην επόμενη λειτουργία με την ακόλουθη σειρά:

CD → USB FRONT → USB REAR →
BLUETOOTH → DAB* → TUNER FM →
TUNER AM* → OPTICAL IN → LINE IN →
NETWORK

* Η λειτουργία DAB είναι διαθέσιμη μόνο στο CMT-SX7B και η λειτουργία TUNER AM μόνο στο CMT-SX7.

12 Κουμπί DISPLAY

Χρησιμοποιήστε το για να αλλάξετε τις πληροφορίες που εμφανίζονται στο παράθυρο ενδείξεων όταν η τροφοδοσία είναι ενεργοποιημένη. Εμφανίζεται μια κάτω παύλα «_» στη θέση μη αναγνωρίσιμων χαρακτήρων. Εάν πιέσετε αυτό το κουμπί ενώ η τροφοδοσία είναι απενεργοποιημένη, εμφανίζεται το ρολόι. Ωστόσο, εάν πιέσετε αυτό το κουμπί όταν είναι ενεργή η λειτουργία BLUETOOTH/Network Standby, δεν εμφανίζεται το ρολόι.

Μονάδα (πίσω)

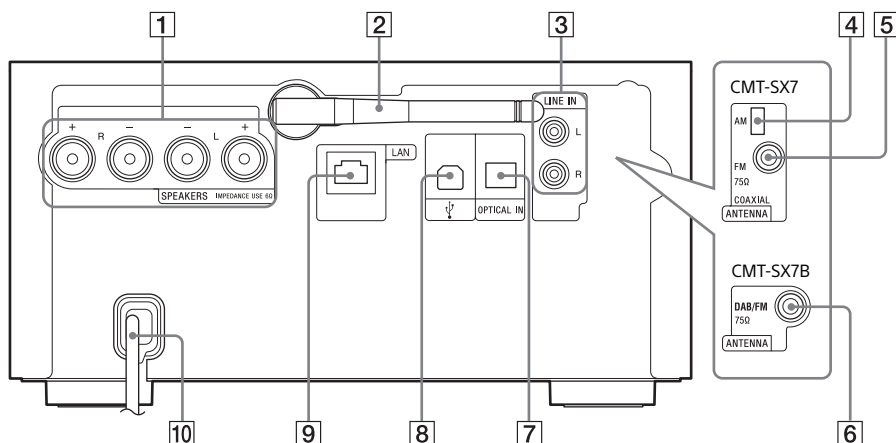

1 Συνδέσεις SPEAKERS L/R (αριστερή/δεξιά)

Συνδέστε κάθε ηχείο όπως φαίνεται παρακάτω.

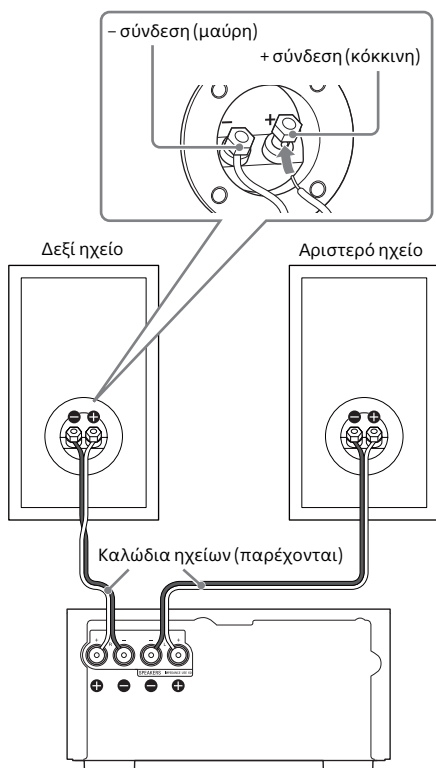

Σημείωση

- Συνδέστε τα καλώδια των ηχείων ενώ το σύστημα είναι απενεργοποιημένο.

2 Κεραία ασύρματου δικτύου LAN

Εάν χρησιμοποιείτε τη λειτουργία του ασύρματου δικτύου, ρυθμίστε την κεραία όπως φαίνεται στην εικόνα.

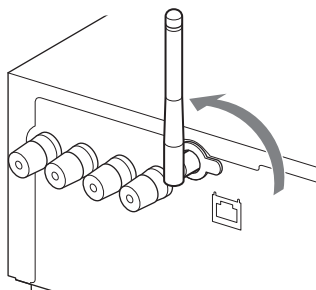

3 Υποδοχή LINE IN (εξωτερική είσοδος)

Συνδέστε σε μια υποδοχή εξόδου των προαιρετικών εξωτερικών συσκευών με ένα καλώδιο σύνδεσης ήχου (δεν παρέχεται).

4 Υποδοχή AM ANTENNA (μόνο στο CMT-SX7)

Συνδέστε την κεραία AM τύπου βρόχου.

5 Υποδοχή AF ANTENNA (μόνο στο CMT-SX7)

Συνδέστε την κεραία FM.

6 Υποδοχή DAB/FM ANTENNA (μόνο στο CMT-SX7B)

Συνδέστε την κεραία FM.

Σας συνιστούμε να χρησιμοποιήσετε το προαιρετικό καλώδιο RF για τη σύνδεση DAB.

Σημείωση

- Επιλέξτε τοποθεσία και προσανατολισμό έτσι ώστε να γίνεται καλή λήψη και, στη συνέχεια, στερεώστε τις κεραίες σε μια σταθερή επιφάνεια (παράθυρο, τοίχο κ.τ.λ.).
- Κρατήστε τις κεραίες μακριά από τη μονάδα, το καλώδιο ρεύματος και άλλες συσκευές AV για την αποφυγή της πρόκλησης θορύβου.
- Ασφαλίστε το άκρο του καλωδίου κεραίας FM με κολλητική ταινία.

Για να προετοιμάσετε την κεραία AM τύπου βρόχου (μόνο στο CMT-SX7)

- 1 Διπλώστε τη βάση της κεραίας όπως φαίνεται στην εικόνα.

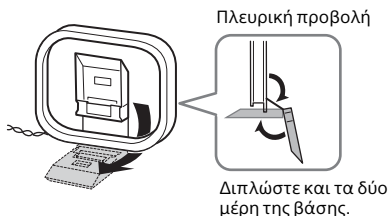

- 2 Συνδέστε το μέρος του πλαισίου που προεξέχει στη βάση της κεραίας.



7 Υποδοχή OPTICAL IN (οπτική είσοδος)

Συνδέστε σε μια υποδοχή εξόδου των προαιρετικών εξωτερικών συσκευών με ένα οπτικό καλώδιο (δεν παρέχεται).

Σημείωση

- Το σύστημα είναι συμβατό αποκλειστικά με τη μορφή PCM. Ορίστε τη μορφή εξόδου της εξωτερικής συσκευής σε PCM.

8 Θύρα Ψ (USB REAR)

Συνδέστε έναν υπολογιστή ή ένα WALKMAN® συμβατό με ήχο υψηλής ανάλυσης. Χρησιμοποιήστε το καλώδιο

USB (δεν παρέχεται) (σελίδα 22). Εάν συνδέσετε ένα WALKMAN® στη μονάδα, χρησιμοποιήστε το προαιρετικό καλώδιο προσαρμογέα WM-PORT USB ήχου υψηλής ανάλυσης* (δεν παρέχεται) και το καλώδιο USB (δεν παρέχεται).

Μπορείτε επίσης να το χρησιμοποιήσετε ως USB-DAC.

* Μπορείτε να παραγγείλετε το προαιρετικό καλώδιο προσαρμογέα WM-PORT USB ήχου υψηλής ανάλυσης από τον πλησιέστερο αντιπρόσωπο της Sony.

9 Σύνδεση LAN

Συνδέστε τον εξοπλισμό δικτύου με ένα καλώδιο LAN (δεν παρέχεται) (σελίδα 29).

10 Καλώδιο ρεύματος

Τοποθέτηση μπαταριών

Τοποθετήστε τις δύο παρεχόμενες μπαταρίες R03 (μεγέθους AAA), ξεκινώντας από την πλευρά ⊖, αντιστοιχίζοντας τις ενδείξεις πολικότητας όπως φαίνεται παρακάτω.

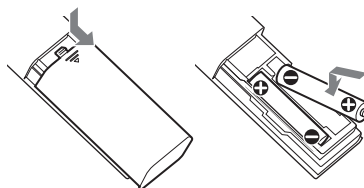

Σημείωση

- Με κανονική χρήση, οι μπαταρίες θα πρέπει να διαρκέσουν περίπου 6 μήνες.
- Μη χρησιμοποιείτε μαζί παλιές με νέες μπαταρίες ή διαφορετικούς τύπους μπαταριών.
- Εάν δεν χρησιμοποιείτε το τηλεχειριστήριο για ένα μεγάλο χρονικό διάστημα, αφαιρέστε τις μπαταρίες για να αποφύγετε τη ζημιά από τυχόν διαρροή και διάβρωση των μπαταριών.

Σχετικά με το SongPal

Τι μπορείτε να κάνετε με το SongPal

Το SongPal είναι μια εφαρμογή που ελέγχει τις συσκευές ήχου Sony οι οποίες είναι συμβατές με το SongPal χρησιμοποιώντας το smartphone/iPhone σας.

Αναζητήστε το SongPal στο Google Play™ ή το App Store και κατεβάστε το.



Η λήψη αυτής της εφαρμογής στο smartphone/iPhone παρέχει τα εξής.

Υπηρεσία μουσικής*

Μπορείτε να διαμορφώσετε τις αρχικές ρυθμίσεις για να χρησιμοποιήσετε υπηρεσίες μουσικής. Για να απολαύσετε υπηρεσίες μουσικής, απαιτείται μια εφαρμογή τρίτου μέρους.

Έλεγχος των συσκευών στο οικιακό σας δίκτυο

Μπορείτε να αναπαράγετε μουσική στον υπολογιστή σας ή στο διακομιστή DLNA μέσω του δικτύου σας.

Ο χειρισμός των ακόλουθων λειτουργιών μπορεί να γίνει στο σύστημα, αλλά επίσης χρησιμοποιώντας το SongPal.

- **Λειτουργία CD:** Μπορείτε να πραγματοποιήσετε αναπαραγωγή ενός CD.
- **Έλεγχος μιας συσκευής συνδεδεμένης μέσω USB:** Μπορείτε να πραγματοποιήσετε αναπαραγωγή μουσικής σε μια συσκευή συνδεδεμένη στη θύρα Ψ (USB FRONT).
- **Λειτουργία του ραδιοφώνου:** Μπορείτε να πραγματοποιήσετε λήψη του ραδιοφωνικού σταθμού.

* Ανάλογα με τη χώρα και την περιοχή, οι υπηρεσίες μουσικής και η περίοδος διαθεσιμότητάς τους ενδέχεται να διαφέρουν. Απαιτείται ξεχωριστή εγγραφή για ορισμένες υπηρεσίες. Ενδέχεται να απαιτείται ενημέρωση της συσκευής. Ενδέχεται να γίνει αλλαγή, διακοπή ή τερματισμός των υπηρεσιών που παρέχονται από τρίτα μέρη χωρίς ειδοποίηση. Η Sony δεν φέρει καμία ευθύνη για αυτές τις καταστάσεις.

Οι λειτουργίες που μπορείτε να ελέγξετε με το SongPal διαφέρουν ανάλογα με τη συνδεδεμένη συσκευή. Τα τεχνικά χαρακτηριστικά και η σχεδίαση της εφαρμογής ενδέχεται να αλλάξουν χωρίς ειδοποίηση.

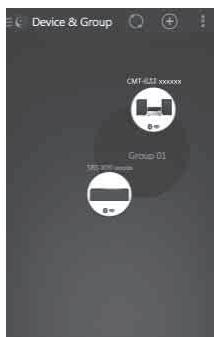

Εμφανίζεται η επισκόπηση των συσκευών στο οικιακό δίκτυο. Μπορείτε να επιλέξετε τη συσκευή ήχου για αναπαραγωγή ή να ομαδοποιήσετε τις συσκευές ήχου χρησιμοποιώντας το SongPal Link (λειτουργία πολλών δωμάτων).

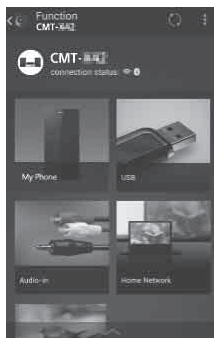

Μπορείτε να επιλέξετε τις πηγές ήχου για αναπαραγωγή από μια λίστα πηγών ήχου με δυνατότητα επιλογής. Επίσης, μπορείτε να ορίσετε διάφορες ρυθμίσεις ήχου/δικτύου της συσκευής ήχου.

► Ανατρέξτε στη βοήθεια του SongPal για περισσότερες λεπτομέρειες.

<http://info.songpal.sony.net/help/>



Αναπαραγωγή ενός δίσκου CD-DA/MP3

- 1 Πιέστε FUNCTION για να επιλέξετε «CD».

- 2 Πιέστε ▲ (άνοιγμα/κλείσιμο) για να ανοίξετε το συρτάρι του δίσκου.

- 3 Τοποθετήστε έναν δίσκο στο συρτάρι του δίσκου με την ετικέτα (τυπωμένη πλευρά) στραμμένη προς τα επάνω.



- 4 Πιέστε ▲ (άνοιγμα/κλείσιμο) για να κλείσετε το συρτάρι του δίσκου.

- 5 Πιέστε ►► (αναπαραγωγή/παύση).

Η αναπαραγωγή ξεκινά.

Το κουμπί στο τηλεχειριστήριο ή τη μονάδα σας δίνει τη δυνατότητα να κάνετε γρήγορη επαναφορά/γρήγορη μετάβαση, να επιλέξετε ένα κομμάτι, αρχείο ή φάκελο (για δίσκο MP3), κ.τ.λ.

Σημείωση

- Πιέστε ►► αφού εξαφανιστεί από το παράθυρο ενδείξεων η ένδειξη «Reading».

Για έξοδο του CD

Πιέστε ▲ (άνοιγμα/κλείσιμο) στη μονάδα.

Συμβουλή

- Το σύστημα ενεργοποιείται και το συρτάρι του δίσκου ανοίγει αυτόματα πιέζοντας ▲ (άνοιγμα/κλείσιμο) ενώ το σύστημα είναι απενεργοποιημένο.

Σημείωση

- Μην τοποθετείτε CD που δεν έχουν κανονικά σχήματα (π.χ. σχήμα καρδιάς, τετράγωνο, αστέρι). Κάτι τέτοιο μπορεί να προκαλέσει απεπρόβλεπτες ζημιές στο σύστημα.
- Μη χρησιμοποιείτε CD που έχουν ταινίες, αυτοκόλλητα ή κόλλα, καθώς κάτι τέτοιο μπορεί να προκαλέσει δυσλειτουργίες.
- Κατά την αφαίρεση ενός δίσκου, μην αγγίζετε την επιφάνεια του δίσκου.

Για να αλλάξετε τη λειτουργία αναπαραγωγής

Η λειτουργία αναπαραγωγής σας δίνει τη δυνατότητα να κάνετε αναπαραγωγή του ίδιου κομματιού σε επανάληψη ή αναπαραγωγή με τυχαία σειρά.

Λειτουργία αναπαραγωγής

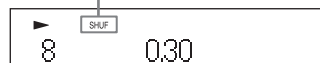

1 Πιέστε **■** για να διακόψετε την αναπαραγωγή.
Εάν επιλέξετε «Επανάληψη» στο βήμα 4, δεν χρειάζεται να διακόψετε την αναπαραγωγή.

2 Πιέστε MENU.

3 Πιέστε **▲/▼** για να επιλέξετε «CD Menu» και, στη συνέχεια, πιέστε ENTER.

4 Πιέστε **▲/▼** για να επιλέξετε «Playmode» ή «Repeat» και, στη συνέχεια, πιέστε ENTER.

5 Πιέστε **▲/▼** για να επιλέξετε τη λειτουργία αναπαραγωγής και, στη συνέχεια, πιέστε ENTER.

Μπορείτε να επιλέξετε τις ακόλουθες λειτουργίες αναπαραγωγής.

Playmode

Λειτουργία αναπαραγωγής	Αποτέλεσμα
Normal	Αναπαραγωγή ενός κομματιού ή αρχείου.
Folder*	Αναπαραγωγή όλων των κομματιών στον επιλεγμένο φάκελο. Ανάβει η ένδειξη «FLDR» στο παράθυρο ενδείξεων.
Shuffle	Αναπαραγωγή όλων των κομματιών ή αρχείων σε τυχαία σειρά. Ανάβει η ένδειξη «SHUF» στο παράθυρο ενδείξεων.
Folder Shuffle*	Αναπαραγωγή όλων των κομματιών ή αρχείων στον επιλεγμένο φάκελο σε τυχαία σειρά. Ανάβει η ένδειξη «FLDR. SHUF» στο παράθυρο ενδείξεων.

Λειτουργία αναπαραγωγής	Αποτέλεσμα
Program	Αναπαραγωγή των προγραμματισμένων κομματιών ή αρχείων. Ανάβει η ένδειξη «PGM» στο παράθυρο ενδείξεων. Για λεπτομέρειες, βλ. «Δημιουργία του δικού σας προγράμματος (Αναπαραγωγή προγράμματος)» (σελίδα 16).

* Μόνο κατά την αναπαραγωγή δίσκου MP3. Κατά την αναπαραγωγή ενός CD (CD-DA), αυτή η λειτουργία θα εκτελείται με τον ίδιο τρόπο όπως η κανονική αναπαραγωγή ή αναπαραγωγή με τυχαία σειρά.

Repeat

Λειτουργία αναπαραγωγής	Αποτέλεσμα
All (Επανάληψη αναπαραγωγής όλων των κομματιών)	Το σύστημα κάνει αναπαραγωγή όλων των κομματιών σε έναν δίσκο ή φάκελο σε επανάληψη. Ανάβει η ένδειξη « ☞ » στο παράθυρο ενδείξεων.
One (Επανάληψη αναπαραγωγής ενός κομματιού)	Το σύστημα κάνει αναπαραγωγή του επιλεγμένου κομματιού σε επανάληψη. Ανάβει η ένδειξη « ☞ 1 » στο παράθυρο ενδείξεων.
Off	Ακύρωση της αναπαραγωγής σε επανάληψη.

Σημείωση για την αναπαραγωγή δίσκων MP3

- Μην αποθηκεύετε φακέλους ή αρχεία που δεν χρειάζεστε σε έναν δίσκο με αρχεία MP3.
- Το σύστημα μπορεί να κάνει αναπαραγωγή μόνο των αρχείων MP3 που διαθέτουν την επέκταση «.mp3». Ακόμη και όταν το όνομα αρχείου έχει την επέκταση αρχείου «.mp3», εάν δεν είναι αρχείο ήχου MP3, η αναπαραγωγή του αρχείου αυτού ενδέχεται να αναπαράγει ένα δυνατό θόρυβο που μπορεί να προκαλέσει βλάβες στο σύστημα.

- Ο μέγιστος αριθμός φακέλων και αρχείων MP3 που είναι συμβατά με αυτό το σύστημα είναι:
 - 999* φάκελοι (συμπεριλαμβανομένου του φακέλου «root»)
 - 999 αρχεία
 - 250 αρχεία σε έναν μεμονωμένο φάκελο
 - 8 επίπεδα φακέλων (στη δομή δέντρου των αρχείων)
- * Σε αυτούς περιλαμβάνονται φάκελοι που δεν περιέχουν αρχεία MP3 ή άλλα αρχεία. Ο αριθμός των φακέλων που μπορεί να αναγνωρίσει το σύστημα ενδέχεται να είναι μικρότερος από τον πραγματικό αριθμό των φακέλων, ανάλογα με τη δομή των φακέλων.
- Η συμβατότητα με όλους τους τύπους λογισμικού κωδικοποίησης/εγγραφής MP3, δίσκων CD-R/RW και μέσω εγγραφής δεν είναι εγγυημένη. Οι μη συμβατοί δίσκοι MP3 ενδέχεται να παράγουν θόρυβο, να προκαλούν διακοπή στον ήχο ή να μην αναπαράγονται.

Δημιουργία του δικού σας προγράμματος (Αναπαραγωγή προγράμματος)

Αναπαραγωγή του προγραμματισμένου κομματιού ή αρχείου σε ένα CD.

- 1 Επιλέξτε «Program» στο βήμα 5 της ενότητας «Για να αλλάξετε τη λειτουργία αναπαραγωγής» (σελίδα 14) και, στη συνέχεια, πιέστε ENTER.
- 2 Κατά τη χρήση ενός δίσκου MP3, πιέστε **▲/▼** για να επιλέξετε τον φάκελο που περιέχει τα κομμάτια ή τα αρχεία που θέλετε να προγραμματίσετε. Εάν θέλετε να γίνει αναπαραγωγή όλων των κομματιών ή αρχείων στο φάκελο, πιέστε ENTER.
- 3 Πιέστε **◀◀/▶▶** για να επιλέξετε το επιθυμητό κομμάτι ή αρχείο και, στη συνέχεια, επιλέξτε ENTER.

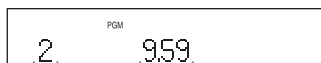

Επιλεγμένο κομμάτι ή αριθμός αρχείου	Συνολικός χρόνος αναπαραγωγής του επιλεγμένου κομματιού ή αρχείου
--------------------------------------	---

Επαναλάβετε τα ανωτέρω βήματα για να προγραμματίσετε πρόσθετα κομμάτια ή αρχεία.

4 Πιέστε ►II.

Ξεκινά η αναπαραγωγή των προγραμματισμένων κομματιών ή αρχείων.

Για να ακυρώσετε την προγραμματισμένη αναπαραγωγή

Στο βήμα 1, επιλέξτε «Normal» για «Program» και, στη συνέχεια, πιέστε ENTER.

Για να διαγράψετε το προγραμματισμένο κομμάτι, αρχείο ή φάκελο

Πιέστε ■ ενώ έχει γίνει διακοπή της αναπαραγωγής. Κάθε φορά που πατάτε το κουμπί, θα διαγράφεται το τελευταίο προγραμματισμένο κομμάτι, αρχείο ή φάκελος.

Όταν διαγραφούν όλα τα προγραμματισμένα κομμάτια, αρχεία ή φάκελοι, εμφανίζεται η ένδειξη «No Step».

Συμβουλή

- Είναι δυνατός ο προγραμματισμός έως και 25 κομματιών, αρχείων ή φακέλων. Εάν επιχειρήσετε να προγραμματίσετε περισσότερα από 25 κομμάτια, αρχεία ή φακέλους, θα εμφανίζεται η ένδειξη «Step Full». Στην περίπτωση αυτή, διαγράψτε τα κομμάτια που δεν χρειάζεστε.
- Για να αναπαραγάγετε ξανά το ίδιο πρόγραμμα, πιέστε το ►II.

Σημείωση

- Κατά την εξαγωγή του δίσκου ή την αποσύνδεση του καλωδίου ρεύματος μετά τον προγραμματισμό, όλα τα προγραμματισμένα κομμάτια, αρχεία και φάκελοι διαγράφονται.

Συντονισμός ραδιοφωνικού σταθμού

- 1 Πιέστε FUNCTION για να επιλέξετε «TUNER FM» ή «TUNER AM» (CMT-SX7) ή «DAB» ή «TUNER FM» (CMT-SX7B).
- 2 Πιέστε παρατεταμένα ◀◀/▶▶ έως ότου ξεκινήσει να αλλάζει η ένδειξη συχνότητας στο παράθυρο ενδειξεων και, στη συνέχεια, απελευθερώστε το κουμπί.
Ο συντονισμός σταματά αυτόματα όταν ένας ραδιοφωνικός σταθμός συντονίζεται (**Αυτόματη σάρωση**) και εμφανίζεται στην οθόνη η ένδειξη «STEREO» (κατά τη λήψη στερεοφωνικής μετάδοσης FM).

Μη αυτόματος συντονισμός

Πιέστε ◀◀/▶▶ επανειλημμένα για να συντονίσετε τον επιθυμητό σταθμό.

Σημείωση για σταθμούς DAB/DAB+ (μόνο στο CMT-SX7B)

- Κατά το συντονισμό ενός σταθμού που προσφέρει υπηρεσίες RDS, παρέχονται από τις μεταδόσεις πληροφορίες όπως το όνομα της υπηρεσίας ή το όνομα του σταθμού.
- Κατά το συντονισμό σε έναν σταθμό DAB/DAB+, ενδέχεται να χρειαστούν μερικά δευτερόλεπτα πριν να ακουστεί οποιοσδήποτε ήχος.

- Γίνεται αυτόματα λήψη της κύριας υπηρεσίας κατά τη λήξη της δευτερεύουσας υπηρεσίας.
- Αυτός ο δέκτης δεν υποστηρίζει υπηρεσίες δεδομένων.

Εάν υπάρχει θόρυβος στη λήψη μιας στερεοφωνικής μετάδοσης FM

Επιλέξτε μονοφωνική λήψη ακολουθώντας τα παρακάτω βήματα. Με αυτόν τον τρόπο περιορίζεται ο θόρυβος.

- 1 Συντονίστε τον επιθυμητό σταθμό και, στη συνέχεια, πιέστε MENU.
- 2 Πιέστε ▲/▼ για να επιλέξετε «Tuner Menu» και, στη συνέχεια, πιέστε ENTER.
- 3 Πιέστε ▲/▼ για να επιλέξετε «FM Mode» και, στη συνέχεια, πιέστε ENTER.
- 4 Πιέστε ▲/▼ για να επιλέξετε «Mono» και, στη συνέχεια, πιέστε ENTER.
Για στερεοφωνική λήψη μετάδοσης, επιλέξτε «Stereo» ακολουθώντας το βήμα 4.

Για να αλλάξετε το διάστημα συντονισμού AM (μόνο στο CMT-SX7)

Η προεπιλεγμένη ρύθμιση για το διάστημα συντονισμού AM είναι 9 kHz (ή 10 kHz για ορισμένες περιοχές). Χρησιμοποιήστε τα κουμπιά στη μονάδα για να εκτελέσετε αυτήν τη λειτουργία.

- 1 Πιέστε επανειλημμένα FUNCTION στη μονάδα για να επιλέξετε «TUNER AM».
- 2 Πιέστε I/☺ για να απενεργοποιήσετε το σύστημα.
- 3 Πιέστε παρατεταμένα MENU και πιέστε I/☺ στη μονάδα.
Εμφανίζεται στην οθόνη η ένδειξη «Step 9k» ή η ένδειξη «Step 10k».

Κατά την αλλαγή του διαστήματος, όλοι οι προσυντονισμένοι σταθμοί AM διαγράφονται.

Προσυντονισμός ραδιοφωνικών σταθμών

Μπορείτε να προσυντονίσετε τους ραδιοφωνικούς σταθμούς που επιθυμείτε.

- 1 Συντονίστε τον επιθυμητό σταθμό και, στη συνέχεια, πιέστε MENU.
- 2 Πιέστε $\blacktriangle/\blacktriangledown$ για να επιλέξετε «Tuner Menu» και, στη συνέχεια, πιέστε ENTER.
Για να προσυντονίσετε έναν σταθμό AM, επιλέξτε «AM Preset Memory» και ακολουθήστε το βήμα 4 (μόνο στο CMT-SX7).
- 3 Πιέστε $\blacktriangle/\blacktriangledown$ για να επιλέξετε «FM Preset Memory» (για σταθμούς FM) ή «DAB Preset Memory» (για σταθμούς DAB (μόνο στο CMT-SX7B)) και, στη συνέχεια, πιέστε ENTER.
- 4 Πιέστε $\blacktriangle/\blacktriangledown$ για να επιλέξετε «Ok» και, στη συνέχεια, πιέστε ENTER.
- 5 Πιέστε $\blacktriangle/\blacktriangledown$ για να επιλέξετε τον προσυντονισμένο αριθμό και, στη συνέχεια, πιέστε ENTER.

Προσυντονισμένος αριθμός

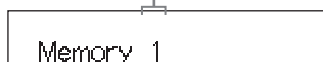

Η ένδειξη «Complete!» εμφανίζεται στο παράθυρο ενδείξεων και ο ραδιοφωνικός σταθμός καταγράφεται στον προσυντονισμένο αριθμό. Επαναλάβετε τα παραπάνω βήματα για να εγγράψετε επιπλέον ραδιοφωνικούς σταθμούς.

- 6 Πιέστε I/⏻ για να απενεργοποιήσετε τη μονάδα και, στη συνέχεια, πιέστε I/⏻ ξανά για να την ενεργοποιήσετε.

Συμβουλή

- Μπορείτε να προσυντονίσετε έως και 20 σταθμούς FM και σταθμούς 10 AM (CMT-SX7) ή 20 DAB/DAB+ και 20 σταθμούς FM (CMT-SX7B).
- Εάν επιλέξετε έναν ήδη εγγεγραμμένο προσυντονισμένο αριθμό στο βήμα 5, ο προσυντονισμένος ραδιοφωνικός σταθμός αντικαθίσταται από τον τρέχοντα συντονισμένο ραδιοφωνικό σταθμό.

Για να συντονιστείτε σε έναν προσυντονισμένο ραδιοφωνικό σταθμό.

Πιέστε $\blacktriangleleft/\blacktriangleright$ για να επιλέξετε τον προσυντονισμένο αριθμό στον οποίο θα καταγραφεί ο επιθυμητός σταθμός.

Μη αυτόματη εκτέλεση της αυτόματης σάρωσης DAB (μόνο CMT-SX7B)

Για να συντονίσετε σταθμούς DAB/DAB+, θα πρέπει να εκτελέσετε μια αρχική σάρωση DAB.

Όταν μετακινείστε σε άλλες περιοχές, θα πρέπει επίσης να εκτελέσετε τη αρχική σάρωση DAB μη αυτόματα για να ενημερώσετε τα στοιχεία της υπηρεσίας DAB/DAB+.

1 Πιέστε MENU.

2 Πιέστε **▲/▼** για να επιλέξετε «Tuner Menu» και, στη συνέχεια, πιέστε ENTER.

3 Πιέστε **▲/▼** για να επιλέξετε «Initial Scan» και, στη συνέχεια, πιέστε ENTER.

4 Πιέστε **▲/▼** για να επιλέξετε «Ok» και, στη συνέχεια, πιέστε ENTER.

Η σάρωση ξεκινά. Η πρόοδος της σάρωσης υποδεικνύεται με αστερίσκους (*****). Ανάλογα με τις διαθέσιμες υπηρεσίες DAB/DAB+ στην περιοχή σας, η σάρωση ενδέχεται να διαρκέσει μερικά λεπτά.

Σημείωση

- Εάν η χώρα ή η περιοχή σας δεν υποστηρίζει μετάδοση DAB/DAB+, εμφανίζεται η ένδειξη «No Service».
- Αυτή η διαδικασία διαγράφει όλες τις προεπιλογές που είχαν αποθηκευτεί στο παρελθόν.
- Πριν από την αποσύνδεση του καλωδίου της κεραίας DAB/FM, βεβαιωθείτε ότι το σύστημα είναι απενεργοποιημένο για να διατηρήσετε τις ρυθμίσεις σας DAB/DAB+.

Αναπαραγωγή ενός αρχείου σε μια συσκευή USB

Μπορείτε να αναπαράγετε αρχεία ήχου που είναι αποθηκευμένα σε μια συσκευή USB όπως WALKMAN® ή ψηφιακή συσκευή αναπαραγωγής πολυμέσων, σε αυτό το σύστημα με τη σύνδεση μιας συσκευής USB στο σύστημα.

Η θύρα Ψ (USB REAR) στο πίσω μέρος της μονάδας μπορεί να συνδεθεί σε έναν υπολογιστή ή WALKMAN® συμβατό με ήχο υψηλής ανάλυσης.

Για λεπτομέρειες σχετικά με τις συμβατές συσκευές USB, βλ. «Συμβατές συσκευές και εκδόσεις» (σελίδα 49).

Σημείωση

- Εάν πραγματοποιείτε αναπαραγωγή ήχου υψηλής ανάλυσης, χρησιμοποιήστε τη συμβατή συσκευή με καλώδιο USB2.0 υψηλής ταχύτητας.

Σύνδεση μιας συσκευής USB στη θύρα USB στο μπροστινό μέρος της μονάδας

- 1 Πιέστε FUNCTION για να επιλέξετε «USB FRONT».
- 2 Συνδέστε τη συσκευή USB στη θύρα Ψ (USB FRONT) στο μπροστινό μέρος της μονάδας. Όταν συνδέετε μια συσκευή USB, η σύνδεση πρέπει να γίνεται απευθείας ή μέσω του καλωδίου USB που παρέχεται με αυτήν.

Περιμένετε έως ότου εξαφανιστεί η ένδειξη «Reading» και εμφανιστεί η ένδειξη «ROOT».

3 Πιέστε ►II.

Ξενικά η αναπαραγωγή. Χειριστείτε τη με το κουμπί στο τηλεχειριστήριο ή τη μονάδα. Μπορείτε να επιλέξετε ένα κομμάτι, ένα αρχείο ή έναν φάκελο πιέζοντας ENTER, ενώ εμφανίζεται η ένδειξη «ROOT».

Συμβουλή

- Κατά την αναπαραγωγή με μια συσκευή USB, μπορεί να επιλεγεί η λειτουργία αναπαραγωγής. Πιέστε MENU και, στη συνέχεια, επιλέξτε «USB Menu». Επιλέξτε «Playmode» ή «Repeat». Για λεπτομέρειες, ανατρέξτε στην ενότητα «Για να αλλάξετε τη λειτουργία αναπαραγωγής» (σελίδα 14). Κατά την αναπαραγωγή ενός αρχείου σε μια συσκευή USB, δεν είναι δυνατή η αναπαραγωγή με τυχαία σειρά ή η προγραμματισμένη αναπαραγωγή ενός κομματιού ή ενός αρχείου στο φάκελο.
- Η φόρτιση ξεκινά αυτόματα κατά τη σύνδεση μιας συσκευής USB στη θύρα Ψ (USB FRONT) της μονάδας.
- Εάν δεν είναι δυνατή η φόρτιση μιας συσκευής USB, αποσυνδέστε τη και συνδέστε τη ξανά. Για λεπτομέρειες σχετικά με την κατάσταση φόρτισης μιας συσκευής USB, ανατρέξτε στο εγχειρίδιο χρήσης της συσκευής USB.

Σημείωση

- Η σειρά αναπαραγωγής του συστήματος ενδέχεται να διαφέρει από τη σειρά αναπαραγωγής της συνδεδεμένης ψηφιακής συσκευής αναπαραγωγής πολυμέσων.
- Πριν αφαιρέσετε τη συσκευή USB, βεβαιωθείτε ότι το σύστημα είναι απενεργοποιημένο. Η αφαίρεση της συσκευής USB, ενώ είναι ενεργοποιημένο το σύστημα, ενδέχεται να καταστρέψει τα δεδομένα της συσκευής USB.
- Όταν απαιτείται σύνδεση μέσω καλωδίου USB, συνδέστε το καλώδιο USB που παρέχεται με τη συσκευή USB για να πραγματοποιήσετε τη σύνδεση. Για λεπτομέρειες σχετικά με τη σύνδεση, ανατρέξτε στο εγχειρίδιο χρήσης που παρέχεται με τη συσκευή USB που πρόκειται να συνδεθεί.
- Ανάλογα με τον τύπο της συνδεδεμένης συσκευής USB, ενδέχεται να χρειαστεί ορισμένος χρόνος για την εμφάνιση της ένδειξης «Reading» μετά τη σύνδεση.
- Μη συνδέετε τη συσκευή USB μέσω διανομέα USB.

- Όταν συνδεθεί η συσκευή USB, το σύστημα διαβάζει όλα τα αρχεία της συσκευής. Εάν η συσκευή USB περιέχει μεγάλο αριθμό φακέλων ή αρχείων, η ολοκλήρωση της ανάγνωσης των περιεχομένων της συσκευής ενδέχεται να απαιτήσει μεγάλο χρονικό διάστημα.
- Με ορισμένες συνδεδεμένες συσκευές USB, ενδέχεται να χρειαστεί αρκετή ώρα για τη μετάδοση σημάτων από το σύστημα ή την ολοκλήρωση της ανάγνωσης της συσκευής USB.
- Η συμβατότητα με όλους τους τύπους λογισμικού κωδικοποίησης/εγγραφής δεν είναι εγγυημένη. Εάν τα αρχεία ήχου στη συσκευή USB κωδικοποιήθηκαν αρχικά με μη συμβατό λογισμικό, αυτά τα αρχεία ενδέχεται να παράγουν θόρυβο ή να παρουσιάζουν δυσλειτουργίες.
- Το σύστημα δεν υποστηρίζει απαραίτητα όλες τις λειτουργίες που παρέχονται από μια συνδεδεμένη συσκευή USB.
- Η φόρτιση σε μια συσκευή USB διακόπτεται σε περιβάλλον με υψηλή θερμοκρασία.

Σύνδεση μιας συσκευής USB στη θύρα USB στο πίσω μέρος της μονάδας

Για να ακούσετε ήχο υψηλής ποιότητας από τον υπολογιστή σας, εγκαταστήστε το εξειδικευμένο πρόγραμμα οδήγησης*2 στον υπολογιστή σας.

*2 Για Mac OS, δεν απαιτείται πρόγραμμα οδήγησης.

1 Κατεβάστε το πρόγραμμα οδήγησης από τον παρακάτω ιστότοπο:

Για τους πελάτες στην Ευρώπη:

<http://www.sony.eu/support>

Για τους πελάτες στις σε άλλες χώρες/περιοχές:

<http://www.sony-asia.com/support>

2 Εγκαταστήστε το πρόγραμμα οδήγησης.

Ακολουθήστε τη διαδικασία στον ιστότοπο.

3 Πιέστε FUNCTION για να επιλέξετε «USB REAR».

4 Συνδέστε έναν υπολογιστή σε WALKMAN® συμβατό με ήχο υψηλής ανάλυσης, κ.τ.λ., στη θύρα Ψ (USB REAR) στο πίσω μέρος της μονάδας.

Χειριστείτε την αναπαραγωγή σε έναν υπολογιστή ή ένα WALKMAN® συμβατό με ήχο υψηλής ανάλυσης. Για λεπτομέρειες, ανατρέξτε στις οδηγίες χρήσης του υπολογιστή ή του WALKMAN®.

Σημείωση

- Εάν συνδέσετε ένα WALKMAN® σε αυτήν τη θύρα, χρησιμοποιήστε το καλώδιο USB (δεν παρέχεται) και το προαιρετικό καλώδιο WM-PORT προσαρμογέα USB ήχου υψηλής ανάλυσης*3 (δεν παρέχεται).
- Εάν πραγματοποιείτε αναπαραγωγή ήχου υψηλής ανάλυσης με σύνδεση στον υπολογιστή, συνιστάται η επιλογή «Πρόγραμμα αναπαραγωγής ήχου υψηλής ανάλυσης» (για Windows/Mac OS). Μπορείτε να κατεβάσετε το πρόγραμμα αναπαραγωγής δωρεάν.
Για τους πελάτες στην Ευρώπη:
<http://www.sony.eu/support>
Για τους πελάτες στις σε άλλες χώρες/περιοχές:
<http://www.sony-asia.com/support>
- Η συσκευή USB δεν μπορεί να φορτιστεί από τη θύρα Ψ (USB REAR).

*3 Μπορείτε να παραγγείλετε το προαιρετικό καλώδιο WM-PORT προσαρμογέα USB ήχου υψηλής ανάλυσης από τον πλησιέστερο αντιπρόσωπο της Sony.

Μορφές ήχου με δυνατότητα αναπαραγωγής

Για λεπτομέρειες σχετικά με τις μορφές ήχου με δυνατότητα αναπαραγωγής, ανατρέξτε στην ενότητα «Τμήμα για τη θύρα USB» (σελίδα 52).

Ακρόαση μουσικής σε iPhone/iPad/iPod

Αναπαραγωγή μέσω σύνδεσης USB

Μπορείτε να αναπαράγετε μουσική από iPhone/iPad/iPod συνδέοντας το στη θύρα Ψ (USB FRONT) στο μπροστινό μέρος της μονάδας.

Για λεπτομέρειες στο συμβατό iPhone/iPad/iPod, βλέπε σελίδα «Συμβατές συσκευές και εκδόσεις» (σελίδα 49).

1 Πιέστε FUNCTION για να επιλέξετε «USB FRONT».

2 Συνδέστε ένα iPhone/iPad/iPod στη θύρα Ψ (USB FRONT) στο μπροστινό μέρος της μονάδας, χρησιμοποιώντας το καλώδιο που παρέχεται με το iPhone/iPad/iPod.

Η οθόνη αλλάζει σε «iPod».

3 Πιέστε το πλήκτρο **▶||**.

Ξενικά η αναπαραγωγή. Μπορείτε να κάνετε γρήγορη επαναφορά/γρήγορη μετάβαση σε κάποιο κομμάτι ή να επιλέξετε κομμάτι χρησιμοποιώντας τα κουμπιά στο τηλεχειριστήριο ή τη μονάδα.

Συμβουλή

- Η φόρτιση ξεκινά αυτόματα όταν συνδέετε ένα iPhone/iPad/iPod στο σύστημα.
- Εάν δεν είναι δυνατή η φόρτιση ενός iPhone/iPad/iPod, αποσυνδέστε το και συνδέστε το ξανά. Για λεπτομέρειες σχετικά με την κατάσταση φόρτισης ενός iPhone/iPad/iPod, ανατρέξτε στο εγχειρίδιο του iPhone/iPad/iPod.

Σημείωση

- Πριν από την αποσύνδεση του iPhone/iPad/iPod, απενεργοποιήστε το σύστημα. Εάν το αποσυνδέσετε ενώ το σύστημα είναι ενεργό, τα δεδομένα που είναι αποθηκευμένα στο iPhone/iPad/iPod ενδέχεται να αλλοιωθούν.
- Μη μεταφέρετε το σύστημα με ένα iPhone/iPad/iPod συνδεδεμένο σε αυτό. Η ενέργεια αυτή ενδέχεται να προκαλέσει δυσλειτουργία.
- Για να χρησιμοποιήσετε ένα iPhone/iPad/iPod, ανατρέξτε στον οδηγό χρήστη του iPhone/iPad/iPod.
- Η Sony δεν αποδέχεται καμία ευθύνη στην περίπτωση απώλειας ή καταστροφής των δεδομένων που έχουν εγγραφεί στο iPhone/iPad/iPod, κατά τη χρήση ενός iPhone/iPad/iPod με αυτό το σύστημα.

Αναπαραγωγή μέσω ασύρματης σύνδεσης (AirPlay)

Μπορείτε να πραγματοποιήσετε αναπαραγωγή μέσω ασύρματης σύνδεσης. Για λεπτομέρειες, ανατρέξτε στον Οδηγό έναρξης Wi-Fi (ξεχωριστό έγγραφο).

**Ακρόαση μουσικής με τις
συνδεδεμένες συσκευές**

Αναπαραγωγή μουσικής από τις συνδεδεμένες συσκευές

Μπορείτε να ακούσετε ένα κομμάτι από μια συνδεδεμένη συσκευή μέσω μιας εξωτερικής εξόδου που είναι συνδεδεμένη στη μονάδα.

Σημείωση

- Αρχικά, πιέστε \triangleleft - για να μειώσετε την ένταση ήχου.
- Ενδέχεται να ενεργοποιηθεί αυτόματα η λειτουργία αναμονής εάν το επίπεδο της έντασης ήχου της συνδεδεμένης συσκευής είναι πολύ χαμηλό. Για λεπτομέρειες, βλ. «Ρύθμιση της λειτουργίας αυτόματης αναμονής» (σελίδα 33).

Αναπαραγωγή μουσικής μιας συσκευής συνδεδεμένης στην υποδοχή OPTICAL IN

- 1** Πιέστε FUNCTION για να επιλέξετε «OPTICAL IN».
- 2** Συνδέστε ένα οπτικό καλώδιο στην υποδοχή OPTICAL IN (οπτική είσοδος) στο πίσω μέρος της μονάδας και στον ακροδέκτη εξόδου του προαιρετικού εξωτερικού εξοπλισμού.

- 3** Ξεκινήστε την αναπαραγωγή της μουσικής στη συνδεδεμένη συσκευή.

Προσαρμόστε την ένταση του ήχου στη συνδεδεμένη συσκευή κατά τη διάρκεια της αναπαραγωγής.

- 4** Πιέστε \triangleleft +/- για να προσαρμόσετε την ένταση ήχου.

Σημείωση

- Η υποδοχή OPTICAL IN είναι συμβατή μόνο με τη μορφή PCM. Ορίστε τη μορφή εξόδου της συνδεδεμένης συσκευής σε PCM.

Αναπαραγωγή μουσικής μιας συσκευής συνδεδεμένης στην υποδοχή LINE IN

- 1** Πιέστε FUNCTION για να επιλέξετε «LINE IN».
- 2** Συνδέστε το καλώδιο σύνδεσης ήχου στην υποδοχή LINE IN (εξωτερική είσοδος) στο πίσω μέρος της μονάδας και στον ακροδέκτη εξόδου του προαιρετικού εξωτερικού εξοπλισμού.
- 3** Ξεκινήστε την αναπαραγωγή της μουσικής στη συνδεδεμένη συσκευή.
Προσαρμόστε την ένταση του ήχου στη συνδεδεμένη συσκευή κατά τη διάρκεια της αναπαραγωγής.
- 4** Πιέστε \triangleleft +/- για να προσαρμόσετε την ένταση ήχου.

Σύζευξη του συστήματος με συσκευή BLUETOOTH και ακρόαση μουσικής

Μπορείτε να ακούσετε μουσική από συσκευή BLUETOOTH μέσω ασύρματης σύνδεσης.

Πριν χρησιμοποιήσετε τη λειτουργία BLUETOOTH, εκτελέστε σύζευξη για να εγγραφάτε τη συσκευή σας BLUETOOTH.

Σημείωση

- Τοποθετήστε τη συσκευή BLUETOOTH που θέλετε να συνδέσετε εντός ενός μέτρου από το σύστημα.
- Εάν η συσκευή BLUETOOTH σας είναι συμβατή με το άγγιγμα (NFC), παραλείψτε την επόμενη διαδικασία. Ανατρέξτε στην ενότητα «Ακρόαση μουσικής με ένα άγγιγμα (NFC)» (σελίδα 27).

1 Πιέστε FUNCTION για να επιλέξετε «BLUETOOTH».

2 Πιέστε MENU.

3 Πιέστε $\blacktriangle/\blacktriangledown$ για να επιλέξετε «Bluetooth Menu» και, στη συνέχεια, πιέστε ENTER.

4 Πιέστε $\blacktriangle/\blacktriangledown$ για να επιλέξετε «Pairing» και, στη συνέχεια, πιέστε ENTER.

5 Πιέστε $\blacktriangle/\blacktriangledown$ για να επιλέξετε «Ok» και, στη συνέχεια, πιέστε ENTER.

Όταν ξεκινήσει να αναβοσβήνει η ένδειξη «Pairing» στο παράθυρο ενδείξεων, το σύστημα μεταβαίνει σε λειτουργία σύζευξης.

6 Αναζητήστε αυτό το σύστημα με τη συσκευή BLUETOOTH. Ενδέχεται να εμφανιστεί μια λίστα των συσκευών που εντοπίστηκαν στην οθόνη της συσκευής BLUETOOTH.

7 Επιλέξτε [CMT-SX7/CMT-SX7B] (αυτό το σύστημα).

Εάν σας ζητηθεί να εισαγάγετε κλειδί πρόσβασης στη συσκευή BLUETOOTH, εισαγάγετε «0000».

Εάν δεν εμφανίζεται αυτό το σύστημα στο παράθυρο ενδείξεων της συσκευής, συνεχίστε από το βήμα 1 ξανά.

Όταν ολοκληρωθεί η σύζευξη, η ένδειξη της οθόνη αλλάζει εμφανίζοντας το συνδεδεμένο BLUETOOTH αντί για την ένδειξη «Pairing» και εμφανίζεται το όνομα της συσκευής.

8 Ξεκινήστε την αναπαραγωγή και προσαρμόστε την ένταση ήχου στη συσκευή BLUETOOTH.

Ξενικά η αναπαραγωγή. Ανάλογα με τη συσκευή BLUETOOTH, πιέστε ξανά $\blacktriangleright\parallel$. Επίσης, ενδέχεται να χρειαστεί να εκκινήσετε ένα πρόγραμμα αναπαραγωγής μουσικής στη συσκευή BLUETOOTH.

Συμβουλή

- Μπορείτε να εκτελέσετε λειτουργία σύζευξης ή να επιχειρήσετε να πραγματοποιήσετε μια σύνδεση BLUETOOTH με μια άλλη συσκευή BLUETOOTH ενώ δημιουργείται σύνδεση BLUETOOTH με μια συσκευή BLUETOOTH. Η τρέχουσα σύνδεση BLUETOOTH ακυρώνεται όταν δημιουργηθεί επιτυχώς σύνδεση BLUETOOTH με μια άλλη συσκευή.

- Μπορείτε να εκτελέσετε λειτουργίες όπως γρήγορη επαναφορά/γρήγορη μετάβαση, επιλογή μουσική ή επιλογή ενός φακέλου με το τηλεχειριστήριο ή τα κουμπιά τις μονάδας.
- Διακόψτε την αναπαραγωγή της συσκευής BLUETOOTH κατά την πραγματοποίηση σύζευξης. Εάν εκτελέσετε σύζευξη κατά την αναπαραγωγή, ενδέχεται να γίνει έξοδος ήχου από το σύστημα σε πολύ υψηλή ένταση μετά τη σύνδεση.
- Το SongPal δεν διαθέτει λειτουργία αναπαραγωγής μουσικής μέσω σύνδεσης BLUETOOTH. Πραγματοποιήστε αναπαραγωγή της μουσικής χρησιμοποιώντας το λογισμικό αναπαραγωγής μουσικής συσκευής BLUETOOTH (όπως smartphone, υπολογιστή, κ.τ.λ.).

Σημείωση

- Οι λειτουργίες που περιγράφονται παραπάνω ενδέχεται να μην είναι διαθέσιμες σε συγκεκριμένες συσκευές BLUETOOTH. Επιπλέον, οι πραγματικές λειτουργίες ενδέχεται να διαφέρουν ανάλογα με τη συνδεδεμένη συσκευή BLUETOOTH.
- Μετά την εκτέλεση λειτουργίας σύζευξης, δεν χρειάζεται να εκτελεστεί ξανά. Ωστόσο, στις ακόλουθες περιπτώσεις, θα πρέπει να εκτελεστεί ξανά λειτουργία σύζευξης:
 - Οι πληροφορίες σύζευξης διαγράφηκαν όταν επιδιορθώθηκε η συσκευή BLUETOOTH.
 - Προσπαθήσατε να πραγματοποιήσετε σύζευξη του συστήματος με πάνω από 9 συσκευές BLUETOOTH. Είναι δυνατή η σύζευξη αυτού του συστήματος με έως και 9 συσκευές BLUETOOTH. Εάν συνδέσετε μια άλλη συσκευή BLUETOOTH, αφού εκτελέσετε σύζευξη με 9 συσκευές, οι πληροφορίες σύζευξης της συσκευής που συνδέθηκε στο σύστημα πρώτη αντικαθίστανται με αυτές της νέας συσκευής.
 - Οι πληροφορίες καταχώρησης σύζευξης αυτού του συστήματος έχουν διαγραφεί από τη συνδεδεμένη συσκευή.
 - Εάν αρχικοποιήσετε το σύστημα ή διαγράψετε το ιστορικό σύζευξης με το σύστημα, θα διαγραφούν όλες οι πληροφορίες σύζευξης.
- Ο ήχος αυτού του συστήματος δεν μπορεί να σταλεί σε ηχείο BLUETOOTH.
- Το «κλειδί πρόσβασης» ενδέχεται να αποκαλείται «Passcode», «PIN code», «PIN number» ή «Password».

Για να ελέγξετε τη διεύθυνση μιας συνδεδεμένης συσκευής BLUETOOTH

Πιέστε DISPLAY ενώ το όνομα που έχει οριστεί στη συνδεδεμένη συσκευή BLUETOOTH εμφανίζεται στο παράθυρο

ενδείξεων. Η διεύθυνση της συσκευής BLUETOOTH εμφανίζεται στο παράθυρο ενδείξεων για περίπου 8 δευτερόλεπτα.

Για να ακυρώσετε τη σύνδεση με τη συσκευή BLUETOOTH

Αποσυνδέστε τη σύνδεση BLUETOOTH στη συσκευή BLUETOOTH. Η ένδειξη «BLUETOOTH» εμφανίζεται στο παράθυρο ενδείξεων.

Ανάλογα με τη συσκευή, η σύνδεση ενδέχεται να ακυρωθεί αυτόματα όταν διακόψετε την αναπαραγωγή.

Για να διαγράψετε τα στοιχεία εγγραφής της σύζευξης

- 1 Επιλέξτε «Delete Link» μετά το βήμα 3 στην ενότητα «Σύζευξη του συστήματος με συσκευή BLUETOOTH και ακρόαση μουσικής» (σελίδα 25) και, στη συνέχεια, πιέστε ENTER.
- 2 Πιέστε **↔** για να επιλέξετε «Ok» και, στη συνέχεια, πιέστε ENTER. Η ένδειξη «Complete!» εμφανίζεται στο παράθυρο ενδείξεων και όλες οι πληροφορίες σύζευξης διαγράφονται.

Σημείωση

- Εάν έχετε διαγράψει τις πληροφορίες σύζευξης, δεν μπορείτε να δημιουργήσετε σύνδεση BLUETOOTH εάν δεν επαναλάβετε τη διαδικασία σύζευξης.

Ακρόαση μουσικής μέσω καταχωρημένης συσκευής

Μετά το βήμα 1 στην ενότητα «Σύζευξη του συστήματος με μια συσκευή BLUETOOTH και ακρόαση μουσικής» χρησιμοποιήστε τη συσκευή BLUETOOTH για να συνδεθείτε με το σύστημα και, στη συνέχεια, ξεκινήστε την αναπαραγωγή και ρυθμίστε την ένταση ήχου στη συσκευή BLUETOOTH.

Συμβουλή

- Διακόψτε την αναπαραγωγή στη συσκευή BLUETOOTH πριν συνδέσετε το σύστημα στη συσκευή BLUETOOTH.

Ακρόαση μουσικής με ένα άγγιγμα (NFC)

Το NFC είναι μια τεχνολογία για ασύρματη επικοινωνία μικρού εύρους μεταξύ διάφορων συσκευών όπως ενός κινητού τηλεφώνου και ετικέτας IC.

Απλά ακουμπήστε το smartphone/tablet σας στο σύστημα. Το σύστημα ενεργοποιείται αυτόματα και πραγματοποιείται σύζευξη και σύνδεση BLUETOOTH.

Αρχικά, ενεργοποιήστε τις ρυθμίσεις NFC.

1 Αγγίξτε το smartphone/tablet σας στην ένδειξη N-Mark στη μονάδα.

Αγγίξτε το smartphone/tablet στη μονάδα για να διατηρήσετε επαφή έως ότου αποκριθεί το smartphone/tablet.

Ανατρέξτε στον οδηγό χρήστη του smartphone/tablet για να εντοπίσετε το σημείο του smartphone/tablet που χρησιμοποιείται ως σημείο επαφής.

2 Αφού ολοκληρώσετε τη σύνδεση, ξεκινήστε την αναπαραγωγή στο smartphone/tablet.

Για να αποσυνδέσετε τη σύνδεση που δημιουργήθηκε, αγγίξτε το smartphone/tablet σας στο N-Mark στη μονάδα.

Συμβουλή

- Τα συμβατά smartphone είναι αυτά που διαθέτουν λειτουργία NFC (συμβατό λειτουργικό σύστημα: Android έκδοσης 2.3.3 ή νεότερη, εκτός της Android 3.x). Επισκεφτείτε τον παρακάτω ιστότοπο για πληροφορίες σχετικά με τις συμβατές συσκευές.

Για τους πελάτες στην Ευρώπη:

<http://www.sony.eu/support>

Για τους πελάτες στις σε άλλες χώρες/ περιοχές:

<http://www.sony-asia.com/support>

- Εάν το smartphone/tablet δεν ανταποκρίνεται, παρ'όλο που το ακουμπάτε στη μονάδα, κατεβάστε την εφαρμογή «NFC Easy Connect» στο smartphone/tablet σας και εγκαταστήστε την. Στη συνέχεια, ακουμπήστε το ξανά στη μονάδα. Το «NFC Easy Connect» είναι μια δωρεάν εφαρμογή για αποκλειστική χρήση με συσκευές Android™. Σαρώστε τον ακόλουθο δισδιάστατο κωδικό.



- Διακόψτε την αναπαραγωγή της συσκευής BLUETOOTH κατά την επαφή με ένα smartphone/tablet. Εάν γίνεται επαφή κατά την αναπαραγωγή, ενδέχεται να γίνει έξοδος ήχου από το σύστημα σε πολύ υψηλή ένταση μετά τη σύνδεση.
- Κατά την επαφή ενός smartphone/tablet συμβατού με NFC στη μονάδα ενώ είναι συνδεδεμένη μια άλλη συσκευή BLUETOOTH με αυτό το σύστημα, η συσκευή BLUETOOTH αποσυνδέεται και το σύστημα συνδέεται με το smartphone/tablet.

Σημείωση

- Σε ορισμένες χώρες και περιοχές, ενδέχεται να μην είναι δυνατή λήψη της συμβατής με NFC εφαρμογής.

Αναπαραγωγή με κωδικοποιητή ήχου υψηλής ποιότητας (AAC/LDAC)

Μπορείτε να κάνετε λήψη των δεδομένων σε μορφή κωδικοποιητή AAC ή LDAC από μια συσκευή BLUETOOTH. Προσφέρει στην αναπαραγωγή υψηλότερη ποιότητα ήχου. Η εργοστασιακή ρύθμιση της λειτουργίας «Bluetooth Codec» είναι «Auto».

1 Πιέστε το πλήκτρο MENU.

2 Πιέστε $\blacktriangle/\blacktriangledown$ για να επιλέξετε «Bluetooth Menu» και, στη συνέχεια, πιέστε ENTER.

3 Πιέστε $\blacktriangle/\blacktriangledown$ για να επιλέξετε «Bluetooth Codec» και, στη συνέχεια, πιέστε ENTER.

4 Πιέστε $\blacktriangle/\blacktriangledown$ για να επιλέξετε «Auto» ή «SBC» και, στη συνέχεια, πιέστε ENTER.

Auto: Επιλέξτε κατά τη λήψη με κωδικοποιητή LDAC, AAC ή SBC.

SBC: Επιλέξτε κατά τη λήψη με κωδικοποιητή SBC.

Σημείωση

- Εάν ξεκινήσετε τη ρύθμιση κατά τη σύνδεση BLUETOOTH, η σύνδεση διακόπτεται.
- Εάν ο ήχος διακοπεί κατά τη λήψη, ορίστε το «SBC» στο βήμα 4.

Το LDAC είναι μια τεχνολογία κωδικοποίησης ήχου που αναπτύχθηκε από τη Sony η οποία επιτρέπει τη μετάδοση περιεχομένου ήχου υψηλής ανάλυσης (Hi-Res), ακόμη και μέσω σύνδεσης BLUETOOTH. Σε αντίθεση με άλλες τεχνολογίες κωδικοποίησης συμβατές με BLUETOOTH, όπως το SBC, λειτουργεί χωρίς οποιοδήποτε υποβιβασμό του περιεχομένου ήχου υψηλής ανάλυσης^{*1}, ενώ επιτρέπει τη μετάδοση περίπου τρεις φορές περισσότερων δεδομένων^{*2} σε σχέση με άλλες τεχνολογίες μέσω ασύρματου δικτύου BLUETOOTH με σύγκριτη ποιότητα ήχου, μέσω αποτελεσματικής κωδικοποίησης και βελτιστοποιημένης συμπίεσης.

^{*1} με εξαίρεση περιεχόμενο μορφής DSD

^{*2} σε σχέση με SBC (Κωδικοποίηση υποζώνης) όταν επιλεγεί ρυθμός μετάδοσης δεδομένων 990kbps (96/48 kHz) ή 909 kbps (88,2/44,1 kHz)

Ακρόαση μουσικής μέσω ενός δικτύου Wi-Fi

Επιλογή της μεθόδου σύνδεσης δικτύου

Εάν συνδέσετε αυτό το σύστημα σε ένα δίκτυο, μπορείτε να απολαύσετε αυτό το σύστημα με διάφορους τρόπους. Ανάλογα με το περιβάλλον του δικτύου, οι μέθοδοι ρύθμισης διαφέρουν. Επιλέξτε την κατάλληλη μέθοδο σύνδεσης για το περιβάλλον δικτύου σας παρακάτω.

Συμβουλή

- Για τη ρύθμιση της σταθερής διεύθυνσης IP, χρησιμοποιήστε την οθόνη στο βήμα 6 της ενότητας «Σύνδεση με υπολογιστή» (σελίδα 29).

Σημείωση

- Η ταυτόχρονη σύνδεση σε ένα δίκτυο Wi-Fi και ένα ενσύρματο δίκτυο δεν είναι δυνατή. Κατά τη σύνδεση σε ένα δίκτυο Wi-Fi, βεβαιωθείτε ότι έχετε αποσυνδέσει το καλώδιο LAN από τη μονάδα.
- Ανάλογα με τη λειτουργία, ενδέχεται να απαιτείται ενημέρωση του συστήματος.

Μέθοδος για τη χρήση smartphone/iPhone

Εγκαταστήστε την εφαρμογή SongPal για το smartphone/iPhone σας. Για λεπτομέρειες, ανατρέξτε στον Οδηγό έναρξης Wi-Fi (ξεχωριστό έγγραφο).

Μέθοδος για χρήση ασύρματου δρομολογητή με κουμπί WPS

Χρησιμοποιήστε το κουμπί WPS για να συνδεθείτε. Για λεπτομέρειες, ανατρέξτε στον Οδηγό έναρξης Wi-Fi (ξεχωριστό έγγραφο).

Μέθοδος για χρήση υπολογιστή

Βλ. «Σύνδεση με υπολογιστή» (σελίδα 29).

Μέθοδος για χρήση ενσύρματου δικτύου

- ▶ Ανατρέξτε στον Οδηγό βοήθειας για περισσότερες λεπτομέρειες.

http://rd1.sony.net/help/speaker/cmt-sx7/h_zz/



Σύνδεση με υπολογιστή

Εάν ο ασύρματος δρομολογητής σας δεν διαθέτει κουμπί WPS (AOSS), διαμορφώστε τις ρυθμίσεις Wi-Fi συνδέοντας τη μονάδα στον υπολογιστή σας με ένα καλώδιο LAN. Προετοιμάστε εκ των προτέρων ένα καλώδιο LAN που διατίθεται στο εμπόριο.

Συμβουλή

Κατά τη ρύθμιση ενός δικτύου Wi-Fi, ενδέχεται να ζητηθούν το SSID (όνομα δικτύου Wi-Fi) και το κλειδί ασφαλείας (κλειδί WEP ή WPA). Το κλειδί ασφαλείας (ή το κλειδί δικτύου) χρησιμοποιεί κρυπτογράφηση για να περιορίσει τον αριθμό των συσκευών με τις οποίες είναι δυνατή η επίτευξη επικοινωνίας. Χρησιμοποιείται για την παροχή μεγαλύτερης ασφάλειας για τις συσκευές που επικοινωνούν μέσω ενός ασύρματου δρομολογητή/σημείου πρόσβασης.

- 1 Καταγράψτε το SSID και τον κωδικό πρόσβασης του δρομολογητή.

Για λεπτομέρειες, ανατρέξτε στις οδηγίες χρήσης στο δρομολογητή σας.

SSID (Όνομα δικτύου Wi-Fi)

Κωδικός πρόσβασης
(Κλειδί ασφαλείας)

- 2** Συνδέστε τη μονάδα στον υπολογιστή απευθείας με ένα καλώδιο LAN.

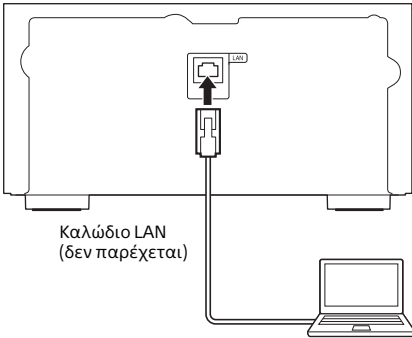

- 3** Πιέστε **I/O** για να ενεργοποιήσετε το σύστημα. Περιμένετε έως ότου ξεκινήσει να αναβοσβήνει η ένδειξη  στο παράθυρο ενδείξεων. Διαρκεί περίπου 1 λεπτό.

- 4** Μεταβείτε στην οθόνη [Sony Network Device Settings].

Για υπολογιστή

Ξεκινήστε το πρόγραμμα περιήγησης και εισαγάγετε τις ακόλουθες διευθύνσεις URL στη γραμμή διεύθυνσης του προγράμματος περιήγησής σας.
<http://169.254.1.1>

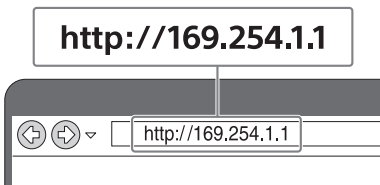

Η παραπάνω διεύθυνση URL προορίζεται μόνο για την περίπτωση σύνδεσης του υπολογιστή και της μονάδας με ένα καλώδιο LAN.

Για Mac

Ξεκινήστε το Safari και επιλέξτε [Bonjour] στην περιοχή  ([Bookmarks]) και, στη συνέχεια, επιλέξτε [CMT-SX7/CMT-SX7B].

- 5** Επιλέξτε [Network Settings] από το μενού.

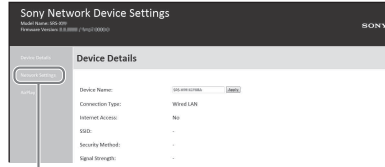

Ρυθμίσεις δικτύου

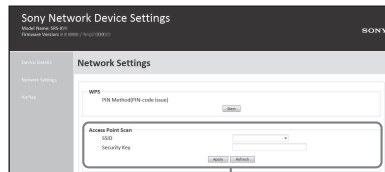

- 6** Επιλέξτε το SSID του ασύρματου δρομολογητή και εισαγάγετε τον κωδικό πρόσβασης.



SSID

Δείτε τον καταγεγραμμένο κωδικό πρόσβασης στο βήμα 1 (σελίδα 29).

- 7** Επιλέξτε [Apply].

- 8** Όταν σας ζητηθεί, αποσυνδέστε το καλώδιο LAN από τη μονάδα. Όταν το καλώδιο LAN αποσυνδεθεί από τη μονάδα, απενεργοποιείται η ένδειξη  στο παράθυρο ενδείξεων. Όταν πραγματοποιηθεί σύνδεση Wi-Fi, ανάβει η ένδειξη  στο παράθυρο ενδείξεων. Ενδέχεται να απαιτείται περισσότερο από 1 λεπτό για να ανάψει.

Για πληροφορίες σχετικά με τον τρόπο με τον οποίο μπορείτε να ακούσετε μουσική με αυτό το σύστημα, ανατρέξτε στον Οδηγό έναρξης Wi-Fi (ξεχωριστό έγγραφο).

Σημείωση

- Αυτή η διαδικασία θα πρέπει να ολοκληρωθεί εντός 10 λεπτών. Εάν δεν είναι δυνατή η ολοκλήρωση, επαναφέρετε το σύστημα (σελίδα 45).

Ακρόαση της ίδιας μουσικής από πολλά ηχεία (Λειτουργία SongPal Link)

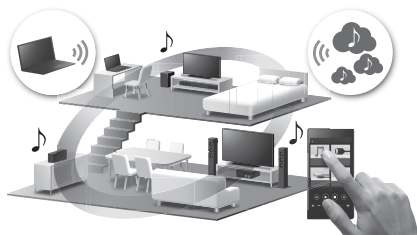

Απολαύστε μουσική σε οποιοδήποτε δωμάτιο μέσω Wi-Fi.

Μπορείτε να ακούσετε την αγαπημένη σας μουσική που είναι αποθηκευμένη στον υπολογιστή σας ή σε κινητά τηλέφωνα και, επιπλέον, να ακούσετε μουσική από υπηρεσίες συνεχούς ροής, σε διαφορετικά δωμάτια με μοναδική ποιότητα ήχου.

- 1 Συνδέστε το σύστημα και το smartphone/iPhone στο δίκτυο Wi-Fi σας.

Συνδέστε το σύστημα και το smartphone/iPhone στο ίδιο SSID με το δρομολογητή σας.

- 2 Εγκαταστήστε τη δωρεάν εφαρμογή SongPal στο smartphone σας/iPhone.

- 3 Κατά τη σύνδεση πολλών συσκευών, συνδέστε τις συσκευές που είναι συμβατές με αναπαραγωγή σε πολλά δωμάτια στο δίκτυο Wi-Fi σας.

► Ανατρέξτε στον Οδηγό βοήθειας για λεπτομέρειες οδηγίες χρήσης.
http://rd1.sony.net/help/speaker/cmt-sx7/h_zz/



Ακρόαση σε διάφορες υπηρεσίες μουσικής στο διαδίκτυο

- 1 Συνδέστε το σύστημα και το smartphone/iPhone στο δίκτυο Wi-Fi σας.

Συνδέστε το σύστημα και το smartphone/iPhone στο ίδιο SSID με το δρομολογητή σας.

- 2 Εγκαταστήστε τη δωρεάν εφαρμογή SongPal στο smartphone/iPhone.

3 Κάντε αναπαραγωγή μουσικής από την υπηρεσία μουσικής που επιθυμείτε χρησιμοποιώντας το smartphone/iPhone.

► Ανατρέξτε στον Οδηγό βοήθειας για λεπτομέρειες οδηγίες χρήσης.
http://rd1.sony.net/help/speaker/cmt-sx7/h_zz/



Ρύθμιση της λειτουργίας αυτόματης αναμονής

Το σύστημα μεταβαίνει αυτόματα σε Κατάσταση αναμονής σε περίπου 15 λεπτά, όταν δεν εκτελείται κανένας χειρισμός ή δεν υπάρχει έξοδος σήματος ήχου (Λειτουργία Αυτόματης μετάβασης σε κατάσταση αναμονής). Από προεπιλογή, η ρύθμιση της λειτουργίας αυτόματης αναμονής είναι ενεργοποιημένη.

1 Πιέστε MENU.

2 Πιέστε \uparrow/\downarrow για να επιλέξετε «Standby Mode Menu» και, στη συνέχεια, πιέστε ENTER.

3 Πιέστε \uparrow/\downarrow για να επιλέξετε «Auto Standby» και, στη συνέχεια, πιέστε ENTER.

4 Πιέστε \uparrow/\downarrow για να επιλέξετε «On» ή «Off» και, στη συνέχεια, πιέστε ENTER.

Συμβουλή

- 2 λεπτά πριν από την ενεργοποίηση της λειτουργίας αναμονής, εμφανίζεται η ένδειξη «Auto Standby» στο παράθυρο ενδείξεων.

Σημείωση

- Η λειτουργία αυτόματης αναμονής δεν είναι έγκυρη για τη λειτουργία του δέκτη, ακόμη και αν την έχετε ενεργοποιήσει.
- Ενδέχεται να μην ενεργοποιηθεί αυτόματα η λειτουργία αναμονής στις ακόλουθες περιπτώσεις:
 - κατά τη χρήση της λειτουργίας δέκτη
 - κατά τη χρήση του χρονοδιακόπτη αναπαραγωγής ή του χρονοδιακόπτη ύπνου
- Το σύστημα μετρά ξανά αντίστροφα το χρόνο (περίπου 15) πριν από την ενεργοποίηση της λειτουργίας αναμονής, ακόμη και όταν είναι ενεργοποιημένη η λειτουργία αυτόματης αναμονής στις ακόλουθες περιπτώσεις:
 - όταν είναι συνδεδεμένη μια συσκευή USB στη λειτουργία USB
 - όταν είναι πατημένο ένα κουμπί στο τηλεχειριστήριο ή τη μονάδα
 - όταν εκτελείται επαφή NFC

Ορισμός του BLUETOOTH/δικτύου σε λειτουργία αναμονής

Όταν είναι ενεργοποιημένη η λειτουργία αναμονής BLUETOOTH/δικτύου, ενεργοποιείται η λειτουργία αναμονής στο σύστημα για τη σύνδεση BLUETOOTH ή δικτύου, ακόμη και όταν το σύστημα είναι απενεργοποιημένο. Αυτή η λειτουργία είναι απενεργοποιημένη από προεπιλογή.

1 Πιέστε MENU.

2 Πιέστε \uparrow/\downarrow για να επιλέξετε «Standby Mode Menu» και, στη συνέχεια, πιέστε ENTER.

3 Πιέστε \uparrow/\downarrow για να επιλέξετε «BT/NW Standby» και, στη συνέχεια, πιέστε ENTER.

4 Πιέστε \uparrow/\downarrow για να επιλέξετε «On» ή «Off» και, στη συνέχεια, πιέστε ENTER.

5 Πιέστε I/\cup για να απενεργοποιήσετε το σύστημα.

Συμβουλή



- Όταν αυτή η λειτουργία έχει οριστεί στην επιλογή «ON» και συνδέσετε στο σύστημα από μια συσκευή BLUETOOTH, AirPlay ή DLNA ή είστε συνδεδεμένοι στο Music Service, το σύστημα ενεργοποιείται αυτόματα και μπορείτε να ακούσετε μουσική χρησιμοποιώντας τη σύνδεση BLUETOOTH, AirPlay, DLNA ή Music Service.

Ενεργοποίηση/ απενεργοποίηση το ασύρματου σήματος

Όταν είναι ενεργοποιημένη η μονάδα, μπορείτε να ελέγξετε ένα ασύρματο δίκτυο ή το σήμα BLUETOOTH.

Η προεπιλεγμένη ρύθμιση είναι στη θέση ενεργό.

1 Ενεργοποιήστε τη μονάδα.

2 Εάν αναβοσβήνει η ένδειξη  στο παράθυρο ενδείξεων, πιέστε παρατεταμένα το κουμπί BACK και  στη μονάδα.

3 Αφού εμφανιστεί η ένδειξη «RF Off» (το ασύρματο σήμα είναι ανενεργό) ή «RF On» (το ασύρματο σήμα είναι ενεργό), απελευθερώστε το κουμπί.

Συμβουλή

- Όταν απενεργοποιηθεί αυτή η ρύθμιση, η λειτουργία του ασύρματου δικτύου και του BLUETOOTH δεν είναι διαθέσιμες.
- Όταν είναι απενεργοποιημένη αυτή η ρύθμιση, η μονάδα ενεργοποιείται από το smartphone/tablet με ένα άγγιγμα (NFC) στη μονάδα.
- Όταν είναι απενεργοποιημένη αυτή η ρύθμιση, δεν είναι δυνατός ο ορισμός της λειτουργίας BLUETOOTH/αναμονής δικτύου.
- Όταν είναι απενεργοποιημένη αυτή η ρύθμιση, ενώ είναι ενεργοποιημένη η λειτουργία BLUETOOTH/αναμονής δικτύου, απενεργοποιείται η λειτουργία BLUETOOTH/αναμονής δικτύου.
- Όταν είναι απενεργοποιημένη αυτή η ρύθμιση, δεν είναι δυνατή η σύζευξη της μονάδας και της συσκευής BLUETOOTH.
- Ακόμη και όταν είναι απενεργοποιημένη αυτή η ρύθμιση, μπορεί ακόμη να χρησιμοποιηθεί μια ενσύρματη σύνδεση.

Ρύθμιση του ήχου

Ρυθμίζει την προτίμησή σας για τον ήχο. Η επιλογή «DSEE HX» παράγει ήχο καλύτερης ποιότητας από ένα συμπίεσμένο αρχείο, όπως MP3.

- 1 Πιέστε MENU.
- 2 Πιέστε $\blacktriangle/\blacktriangledown$ για να επιλέξετε «Sound Menu» και, στη συνέχεια, πιέστε ENTER.
- 3 Πιέστε $\blacktriangle/\blacktriangledown$ για να επιλέξετε «BASS», «TREBLE» ή «DSEE HX» και, στη συνέχεια, πιέστε ENTER.
BASS: Ρυθμίζει τον ήχο των μπάσων.
TREBLE: Ρυθμίζει τον ήχο των πρίμων.
DSEE HX: Αναβαθμίζει την ποιότητα του ήχου καλύτερα από CD ή MP3. Συμπληρώνει τα πρίμα ενός συμπίεσμένου αρχείου, όπως MP3 και αναβαθμίζει σε υψηλότερο επίπεδο συχνότητας δειγματοληψίας και αριθμού bit από το αρχικό αριθμητικό αρχείο. Επιλέξτε «Auto». (Η προεπιλεγμένη ρύθμιση είναι «Auto»).

Για να χρησιμοποιήσετε τη λειτουργία Clear Audio+

Πιέζοντας CLEARAUDIO+, ενεργοποιείται η λειτουργία Clear Audio+ και ο ήχος ορίζεται στις συνιστώμενες ρυθμίσεις της Sony.

Ρύθμιση του ρολογιού

- 1 Πιέστε I/⏻ για να ενεργοποιήσετε το σύστημα.
- 2 Πιέστε MENU.
- 3 Πιέστε $\blacktriangle/\blacktriangledown$ για να επιλέξετε «Timer Menu» και, στη συνέχεια, πιέστε ENTER.
Εάν εμφανίζεται η ένδειξη «Play Setting», πιέστε $\blacktriangle/\blacktriangledown$ για να επιλέξετε «Clock Setting» και, στη συνέχεια, πιέστε ENTER.
- 4 Πιέστε $\blacktriangle/\blacktriangledown$ για να ορίσετε μια ώρα και, στη συνέχεια, πιέστε ENTER.
- 5 Πιέστε $\blacktriangle/\blacktriangledown$ για να ορίσετε τα λεπτά και, στη συνέχεια, πιέστε ENTER.
Ολοκληρώστε τη ρύθμιση του ρολογιού.

Σημείωση

- Γίνεται επαναφορά των ρυθμίσεων του ρολογιού όταν αποσυνδέετε το καλώδιο ρεύματος ή εάν συμβεί διακοπή ρεύματος.

Για να εμφανίσετε το ρολόι ενώ το σύστημα είναι ανενεργό

Πιέστε DISPLAY για να εμφανίσετε το ρολόι. Το ρολόι εμφανίζεται για περίπου 8 δευτερόλεπτα.

Εάν είναι ενεργή η λειτουργία BLUETOOTH/ αναμονή δικτύου, δεν εμφανίζεται το ρολόι πιέζοντας DISPLAY.

Χρήση των χρονοδιακοπών

Το σύστημα προσφέρει χρονοδιακόπτη ύπνου και χρονοδιακόπτη αναπαραγωγής.

Σημείωση

- Ο χρονοδιακόπτης ύπνου έχει προτεραιότητα σε σχέση με το χρονοδιακόπτη αναπαραγωγής.

Ρύθμιση του χρονοδιακόπτη ύπνου

Την καθορισμένη ώρα, το σύστημα απενεργοποιείται αυτόματα.

- 1 Πιέστε MENU.
- 2 Πιέστε **▲/▼** για να επιλέξετε «Sleep Menu» και, στη συνέχεια, πιέστε ENTER.
- 3 Πιέστε **▲/▼** για να επιλέξετε την καθορισμένη ώρα και, στη συνέχεια, πιέστε ENTER. Μπορείτε αν επιλέξετε ανάμεσα στις επιλογές «10minutes» (10 λεπτά) και «90minutes» (90 λεπτά) ή διαστήματα 10 λεπτών.

Συμβουλή

- Για να ελέγξετε το χρόνο που απομένει για το χρονοδιακόπτη ύπνου, εκτελέστε τα βήματα 1 και 2 παραπάνω.
- Ο χρονοδιακόπτης ύπνου λειτουργεί ακόμη και όταν δεν έχει ρυθμιστεί το ρολόι.

Για να ακυρώσετε το χρονοδιακόπτη ύπνου

Επιλέξτε «Off» στο βήμα 3 παραπάνω.

Ρύθμιση του χρονοδιακόπτη αναπαραγωγής

Σημείωση

- Βεβαιωθείτε ότι έχετε ρυθμίσει το ρολόι, προτού ρυθμίσετε τον χρονοδιακόπτη (σελίδα 35).

Χρονοδιακόπτης αναπαραγωγής

Μπορείτε να ακούτε έναν δίσκο CD, μια συσκευή USB ή ραδιόφωνο κάθε μέρα σε κάποια προκαθορισμένη ώρα. Η ρύθμιση του χρονοδιακόπτη αναπαραγωγής παραμένει ενεργή εφόσον δεν ακυρωθεί η ρύθμιση.

- 1 Προετοιμάστε την πηγή ήχου.
- 2 Πιέστε MENU.
- 3 Πιέστε **▲/▼** για να επιλέξετε «Timer Menu» και, στη συνέχεια, πιέστε ENTER.
- 4 Πιέστε **▲/▼** για να επιλέξετε «Play Setting» και, στη συνέχεια, πιέστε ENTER. Η ώρα έναρξης ξεκινά να αναβοσβήνει στο παράθυρο ενδείξεων.
- 5 Πιέστε **▲/▼** για να επιλέξετε την ώρα και, στη συνέχεια, πιέστε ENTER. Ακολουθήστε την ίδια διαδικασία για να ορίσετε την επιλογή «Minute» της ώρας έναρξης της λειτουργίας και, στη συνέχεια, τις επιλογές «Hour» και «Minute» της ώρας διακοπής της λειτουργίας.

-
- 6** Πιέστε **▲/▼** για να επιλέξετε την επιθυμητή πηγή ήχου και, στη συνέχεια, πιέστε **ENTER**. Εμφανίζεται η οθόνη επιβεβαίωσης για το χρονοδιακόπτη αναπαραγωγής.

-
- 7** Πιέστε **I/⏻** για να απενεργοποιήσετε το σύστημα.

Συμβουλή

- Όταν η πηγή ήχου είναι ένα CD, μπορείτε να προγραμματίσετε εκ των προτέρων το χρονοδιακόπτη αναπαραγωγής. Βλ. «Δημιουργία του δικού σας προγράμματος (Αναπαραγωγή προγράμματος)» (σελίδα 16).
- Όταν η πηγή ήχου είναι το ραδιοφωνικό, φροντίστε να συντονίσετε τον ραδιοφωνικό σταθμό από πριν (σελίδα 18).
- Για να αλλάξετε τη ρύθμιση του χρονοδιακόπτη, εκτελέστε ξανά τις διαδικασίες από την αρχή.

Σημείωση

- Ο χρονοδιακόπτης αναπαραγωγής δεν λειτουργεί εάν το σύστημα βρίσκεται ήδη στην προκαθορισμένη ώρα. Απενεργοποιήστε τη μονάδα περίπου 5 λεπτά πριν από την προκαθορισμένη ώρα. Να είστε προσεκτικοί να μη χρησιμοποιήσετε το σύστημα προτού ενεργοποιηθεί και ξεκινήσει η αναπαραγωγή με το χρονοδιακόπτη.
- Όταν η πηγή ήχου για έναν Χρονοδιακόπτη αναπαραγωγής έχει οριστεί σε ραδιοφωνικό σταθμό που ορίζετε χρησιμοποιώντας την Αυτόματη σάρωση (AUTO) ή τον Χειροκίνητο συντονισμό (MANUAL) και αλλάξετε τη ραδιοφωνική συχνότητα ή τη ζώνη, αφού ορίσετε τον χρονοδιακόπτη, θα αλλάξει, επίσης, η ρύθμιση του ραδιοφωνικού σταθμού για τον χρονοδιακόπτη.
- Όταν η πηγή ήχου για έναν Χρονοδιακόπτη αναπαραγωγής οριστεί σε έναν ραδιοφωνικό σταθμό που έχει συντονιστεί από έναν προσυντονισμένο ραδιοφωνικό σταθμό και εάν αλλάξετε τη συχνότητα του ραδιοφωνικού σταθμού ή ζώνης, αφού ρυθμίσετε τον χρονοδιακόπτη, η ρύθμιση του ραδιοφωνικού σταθμού για τον χρονοδιακόπτη δεν θα αλλάξει. Ο συντονισμός ραδιοφωνικού σταθμού για το χρονοδιακόπτη είναι σταθερός για τη συχνότητα που ορίζετε.

Για να ελέγξετε τη ρύθμιση

- 1 Πιέστε το πλήκτρο MENU.
- 2 Πιέστε **▲/▼** για να επιλέξετε «Timer Menu» και, στη συνέχεια, πιέστε **ENTER**.
- 3 Πιέστε **▲/▼** για να επιλέξετε «Timer Select» και, στη συνέχεια, πιέστε **ENTER**.
- 4 Πιέστε **▲/▼** για να επιλέξετε «Play Setting» και, στη συνέχεια, πιέστε **ENTER**. Η ρύθμιση χρονοδιακόπτη εμφανίζεται στο παράθυρο ενδείξεων.

Για να ακυρώσετε το χρονοδιακόπτη

- Μετά το βήμα 3 στην ενότητα «Για να ελέγξετε τη ρύθμιση» (σελίδα 37), επιλέξετε «Timer Off» και, στη συνέχεια, πιέστε **ENTER**.

Ενημέρωση λογισμικού

Όταν εντοπίζεται μια νέα έκδοση λογισμικού, αυτό το σύστημα ενημερώνεται όταν συνδεθεί στο διαδίκτυο και εμφανίζεται η ένδειξη «UPDATE» στο παράθυρο ενδείξεων. Σε αυτήν την περίπτωση, ακολουθήστε τις παρακάτω διαδικασίες για να πραγματοποιήσετε ενημέρωση στην τελευταία έκδοση.

1 Πιέστε MENU.

2 Πιέστε $\blacktriangle/\blacktriangledown$ για να επιλέξετε «Update Menu» και, στη συνέχεια, πιέστε ENTER.

3 Πιέστε $\blacktriangle/\blacktriangledown$ για να επιλέξετε «via Network» και, στη συνέχεια, πιέστε ENTER.

4 Πιέστε $\blacktriangle/\blacktriangledown$ για να επιλέξετε «Ok» και, στη συνέχεια, πιέστε ENTER.

Ξεκινά η λήψη της τελευταίας έκδοσης λογισμικού.

Μετά την ολοκλήρωση της λήψης, ξεκινά η ενημέρωση.

Μη χρησιμοποιείτε τη μονάδα ή το τηλεχειριστήριο ενώ η ένδειξη αναμονής ανάβει με πορτοκαλί χρώμα.

Όταν ολοκληρωθεί η ενημέρωση, εμφανίζεται η ένδειξη «Complete».

Πιέστε I/\cup για να απενεργοποιήσετε το σύστημα και, στη συνέχεια, πιέστε το ξανά για να το ενεργοποιήσετε.

Σημείωση

- Συνήθως, ενδέχεται να χρειαστούν 3 έως 10 λεπτά για την ολοκλήρωση της ενημέρωσης του συστήματος. Ενδέχεται να χρειαστεί περισσότερος χρόνος, ανάλογα με το περιβάλλον του δικτύου.
- Μη χρησιμοποιείτε τη μονάδα ή το τηλεχειριστήριο κατά την ενημέρωση. Επίσης, μην αποσυνδέετε το καλώδιο ρεύματος και το δίκτυο κατά την ενημέρωση.
- Μπορείτε να τερματίσετε τη λειτουργία ενημέρωσης πιέζοντας το κουμπί MENU > «Download Cancel» > «Ok» ενώ εμφανίζεται η ένδειξη «Download» (ανάλογα με την κατάσταση προόδου της ενημέρωσης, ενδέχεται να μην είναι δυνατή η ακύρωση). Εάν τερματιστεί μια διαδικασία ενημέρωσης, το σύστημα θα απενεργοποιηθεί και θα μεταβεί σε λειτουργία αναμονής. Την επόμενη φορά που θα ενεργοποιήσετε το σύστημα, θα εμφανιστεί η ένδειξη «UPDATE». Κάντε ενημέρωση λογισμικού χρησιμοποιώντας μια μονάδα δίσκου flash USB. Για λεπτομέρειες σχετικά με τη διαδικασία ενημέρωσης χρησιμοποιώντας μια μονάδα δίσκου USB flash, ανατρέξτε στην ακόλουθη διεύθυνση URL.

Για τους πελάτες στην Ευρώπη:

<http://www.sony.eu/support>

Για τους πελάτες στις σε άλλες χώρες/περιοχές:

<http://www.sony-asia.com/support>

- Το σύστημα διαθέτει μια λειτουργία που ενημερώνει αυτόματα το προεγκατεστημένο λογισμικό, εάν το σύστημα είναι συνδεδεμένο στο διαδίκτυο μέσω ασύρματης σύνδεσης ή σύνδεσης σε δίκτυο Wi-Fi. Αυτή η λειτουργία είναι απενεργοποιημένη από προεπιλογή. Το λογισμικό ενημερώνεται αυτόματα, εάν η λειτουργία είναι ενεργοποιημένη από το κουμπί MENU > «Update Menu» > «Auto Update» > «On». (Σε περίπτωση που διατίθεται πρόσφατο λογισμικό, η ενημέρωση θα εκτελεστεί κατά τη διάρκεια της νύχτας, οπότε είναι λιγότερο πιθανό να χρησιμοποιηθεί το σύστημα. Η ένδειξη αναμονής ανάβει με πορτοκαλί χρώμα κατά την ενημέρωση. Όταν ολοκληρωθεί η ενημέρωση, εμφανίζεται η ένδειξη «Complete».) Εάν θέλετε να απενεργοποιήσετε τη λειτουργία αυτόματης ενημέρωσης, πιέστε το κουμπί MENU > «Update Menu» > «Auto Update» > «Off».

Αντιμετώπιση προβλημάτων

Εάν το πρόβλημα σημειωθεί κατά τη λειτουργία του συστήματος, ακολουθήστε τα βήματα που περιγράφονται παρακάτω, προτού συμβουλευτείτε τον πλησιέστερο αντιπρόσωπο της Sony. Εάν εμφανίζεται μήνυμα σφάλματος, φροντίστε να σημειώσετε το περιεχόμενο του για να το αναφέρετε.

1 Ελέγξτε εάν το πρόβλημα αναφέρεται σε αυτήν την ενότητα «Αντιμετώπιση προβλημάτων».

2 Επισκεφτείτε τους ακόλουθους ιστότοπους υποστήριξης πελατών.

Για τους πελάτες στην Ευρώπη:

<http://www.sony.eu/support>

Για τους πελάτες στις σε άλλες χώρες/περιοχές:

<http://www.sony-asia.com/support>

Σε αυτούς τους ιστότοπους μπορείτε να βρείτε τις τελευταίες πληροφορίες υποστήριξης και τις Συνήθειες ερωτήσεις.

3 Εάν μετά τα βήματα 1 και 2 το πρόβλημα παραμένει άλυτο, συμβουλευτείτε τον πλησιέστερο αντιπρόσωπο της Sony.

Εάν το πρόβλημα παραμένει άλυτο αφού κάνετε όλα τα παραπάνω, συμβουλευτείτε τον πλησιέστερο αντιπρόσωπο της Sony.

Όταν φέρνετε το προϊόν για επισκευή, φροντίστε να φέρετε ολόκληρο το σύστημα (κύρια μονάδα και τηλεχειριστήριο).

Αυτό το προϊόν είναι ένα προϊόν συστήματος και απαιτείται ολόκληρο το σύστημα για τον εντοπισμό του τμήματος που χρειάζεται επιδιόρθωση.

Εάν η ένδειξη αναμονής αναβοσβήνει με κόκκινο χρώμα

Αποσυνδέστε αμέσως το καλώδιο τροφοδοσίας και βεβαιωθείτε ότι η θερμοκρασία του καλωδίου των ηχείων δεν είναι υψηλή.

- Το καλώδιο του ηχείου βραχυκυκλώθηκε;
Αφού σταματήσει να αναβοσβήνει η ένδειξη αναμονής, συνδέστε ξανά το καλώδιο τροφοδοσίας και ενεργοποιήστε το σύστημα. Εάν δεν λυθεί το πρόβλημα, επικοινωνήστε με τον πλησιέστερο αντιπρόσωπο της Sony.

Σημείωση

- Ανάλογα με τη λειτουργία, ενδέχεται να απαιτείται ενημέρωση του συστήματος.

Γενικά

Το σύστημα δεν ενεργοποιείται.

- ➔ Βεβαιωθείτε ότι έχετε συνδέσει σωστά το καλώδιο τροφοδοσίας σε μια πρίζα.

Έγινε μη αναμενόμενη ενεργοποίηση της λειτουργίας αναμονής στο σύστημα.

- ➔ Δεν πρόκειται για δυσλειτουργία. Η λειτουργία αναμονής ενεργοποιείται αυτόματα στο σύστημα μετά από 15 λεπτά, εάν δεν σημειωθεί κάποια ενέργεια ή έξοδος ηχητικού σήματος. Βλ. «Ρύθμιση της λειτουργίας αυτόματης αναμονής» (σελίδα 33).

Έγινε μη αναμενόμενη ακύρωση της ρύθμισης του ρολογιού ή της λειτουργίας χρονοδιακόπτη αναπαραγωγής.

- ➔ Εάν παρέλθει περίπου ένα λεπτό χωρίς να εκτελεστεί κανένας χειρισμός, η ρύθμιση του ρολογιού ή η ρύθμιση του Χρονοδιακόπτη αναπαραγωγής ακυρώνεται αυτόματα. Εκτελέστε ξανά τη διαδικασία από την αρχή.

Δεν υπάρχει ήχος.

- ➔ Βεβαιωθείτε ότι τα καλώδια των ηχείων έχουν συνδεθεί σωστά.
- ➔ Αυξήστε την ένταση ήχου της μονάδας.

- ➔ Βεβαιωθείτε ότι τα ηχεία έχουν αποσυνδεθεί από την υποδοχή .
- ➔ Βεβαιωθείτε ότι η συσκευή είναι σωστά συνδεδεμένη στην υποδοχή LINE IN (εξωτερική είσοδος) και ορίστε τη λειτουργία σε LINE IN.
- ➔ Ενδέχεται να διακόπηκε προσωρινά η μετάδοση στον καθορισμένο σταθμό.

Ο ήχος αριστερά και δεξιά δεν είναι καθαρός ή είναι ανεστραμμένος.

- ➔ Τοποθετήστε συμμετρικά τα ηχεία.
- ➔ Βεβαιωθείτε ότι τα καλώδια των ηχείων L/R και +/- έχουν συνδεθεί σωστά.

Υπάρχει αυξημένος βόμβος ή θόρυβος.

- ➔ Απομακρύνετε το σύστημα από πηγές θορύβου.
- ➔ Συνδέστε το σύστημα σε διαφορετική πρίζα τοίχου.
- ➔ Συνιστάται η χρήση επαφής ισχύος AC με φίλτρο θορύβου (δεν παρέχεται).

Το τηλεχειριστήριο δεν λειτουργεί.

- ➔ Αφαιρέστε τυχόν εμπόδια μεταξύ του τηλεχειριστηρίου και του αισθητήρα τηλεχειρισμού της συσκευής και τοποθετήστε τη συσκευή μακριά από λαμπτήρες φθορισμού.
- ➔ Στρέψτε το τηλεχειριστήριο προς τον αισθητήρα τηλεχειρισμού της μονάδας.
- ➔ Μετακινήστε το τηλεχειριστήριο πιο κοντά στο σύστημα.
- ➔ Αντικαταστήστε τις νέες μπαταρίες.

Δίσκος CD-DA/MP3

Εμφανίζεται η ένδειξη «Locked» στο παράθυρο ενδείξεων και δεν είναι δυνατή η αφαίρεση του δίσκου από το συρτάρι του δίσκου.

- ➔ Επικοινωνήστε με τον πλησιέστερο αντιπρόσωπο της Sony ή το τοπικό εξουσιοδοτημένο κατάστημα της Sony.

Ο δίσκος ή το αρχείο δεν αναπαράγονται.

- ➔ Ο δίσκος δεν ολοκληρώθηκε (ένας δίσκος CD-R ή CD-RW στον οποίο μπορούν να προστεθούν δεδομένα).

Ο ήχος διακόπτεται ή δεν γίνεται αναπαραγωγή του δίσκου.

- ➔ Ο δίσκος μπορεί να είναι βρώμικος ή να έχει γρατζουνιές. Όταν ο δίσκος είναι βρώμικός, καθαρίστε τον με ένα πανάκι.
- ➔ Μετακινήστε το σύστημα σε μια τοποθεσία μακριά από δόνηση (για παράδειγμα, πάνω σε μια σταθερή βάση).
- ➔ Η ταλάντευση των ηχείων μπορεί να αποτελεί την αιτία διακοπών του ήχου, ανάλογα με τη στάθμη της έντασης του ήχου. Απομακρύνετε τα ηχεία από τη μονάδα ή αλλάξτε την τοποθεσία των ηχείων.
- ➔ Γίνεται αναπαραγωγή ενός δίσκου DTS. Μην αναπαράγετε δίσκους DTS.

Η αναπαραγωγή δεν ξεκινά από το πρώτο κομμάτι ή αρχείο.

- ➔ Βεβαιωθείτε ότι η τρέχουσα λειτουργία αναπαραγωγής είναι σωστή. Εάν η λειτουργία αναπαραγωγής είναι «Shuffle» ή «Program», αλλάξτε τη ρύθμιση (σελίδα 14).

Η έναρξη της αναπαραγωγής διαρκεί περισσότερο από ό,τι συνήθως.

- ➔ Οι ακόλουθοι δίσκοι ενδέχεται να αυξήσουν το χρόνο απαιτείται για την έναρξη της αναπαραγωγής:
 - δίσκος εγγεγραμμένος με περίπλοκη δενδρική δομή
 - ένας δίσκος που εγγράφηκε σε λειτουργία πολλών περιόδων σύνδεσης
 - ένας δίσκος που περιέχει πάρα πολλά αρχεία

BLUETOOTH

Δεν είναι δυνατή η σύζευξη της μονάδας με μια συσκευή BLUETOOTH/σύνδεση BLUETOOTH μεταξύ του συστήματος και του smartphone/iPhone χρησιμοποιώντας το SongPal.

- ➔ Τοποθετήστε τη μονάδα και τη συσκευή BLUETOOTH σε απόσταση ενός 1 m μεταξύ τους.
- ➔ Εάν αρχικοποιήσετε το σύστημα ενδέχεται να μην είναι σε θέση να συνδέσει το iPhone/iPad/iPod. Σε αυτήν την περίπτωση, διαγράψτε τις πληροφορίες στο iPhone/iPad/iPod και, στη συνέχεια, εκτελέστε ξανά τη διαδικασία σύζευξης.

Δεν είναι δυνατή η σύνδεση του συστήματος σε μια συσκευή BLUETOOTH με τη σύνδεση με ένα άγγιγμα (NFC).

- ➔ Διατηρήστε το smartphone/tablet κοντά στη μονάδα έως ότου αποκριθεί το smartphone/tablet. Εάν η σύνδεση του συστήματος αποτύχει, μετακινήστε το smartphone/tablet αργά στο N-Mark της μονάδας. Όταν το smartphone/tablet αποκριθεί, ακολουθήστε τις οδηγίες στην οθόνη για να δημιουργήσετε τη σύνδεση.
- ➔ Ελέγξτε ότι η λειτουργία NFC του smartphone/tablet είναι ενεργοποιημένη.
- ➔ Εάν το smartphone/tablet βρίσκεται μέσα σε θήκη, αφαιρέστε τη.
- ➔ Η ευαισθησία της λήψης NFC ποικίλλει ανάλογα με τη συσκευή. Εάν η σύνδεση της μονάδας με smartphone/tablet αποτυγχάνει επανειλημμένα με ένα άγγιγμα, πραγματοποιήστε τη σύνδεση με λειτουργίας οθόνης.
- ➔ Βεβαιωθείτε ότι το smartphone/tablet σας είναι συμβατά με NFC. Ελέγξτε τους παρακάτω ιστότοπους για λεπτομέρειες σχετικά με τις τελευταίες υποστηριζόμενες εκδόσεις των συμβατών συσκευών:
Για τους πελάτες στην Ευρώπη:
<http://www.sony.eu/support>
Για τους πελάτες στις σε άλλες χώρες/περιοχές:
<http://www.sony-asia.com/support>

Δεν υπάρχει ήχος.

- ➔ Βεβαιωθείτε ότι το σύστημα δημιούργησε σύνδεση BLUETOOTH με τη συσκευή BLUETOOTH.
- ➔ Κάντε ξανά σύζευξη του συστήματος και της συσκευής BLUETOOTH.

Αλλοιωμένος ήχος/βόμβος ή θόρυβος στην έξοδο του ηχείου.

- ➔ Τοποθετήστε τη μονάδα και τη συσκευή BLUETOOTH σε πιο κοντινή απόσταση μεταξύ τους. Αφαιρέστε τυχόν εμπόδια μεταξύ της μονάδας και της συσκευής BLUETOOTH.
- ➔ Ορίστε το «Bluetooth Codec» σε «SBC» (σελίδα 28).

iPhone/iPad/iPod (σε περίπτωση σύνδεσης σε θύρα USB)

Για λεπτομέρειες στο συμβατό iPhone/iPad/iPod, βλέπε σελίδα «Συμβατές συσκευές και εκδόσεις» (σελίδα 49).

Δεν υπάρχει ήχος.

- ➔ Βεβαιωθείτε ότι η συσκευή iPhone/iPad/iPod έχει συνδεθεί με ασφάλεια στη θύρα Ψ (USB FRONT).
- ➔ Διακόψτε την αναπαραγωγή και συνδέστε το iPhone/iPad/iPod στο σύστημα.
- ➔ Βεβαιωθείτε ότι το iPod/iPhone είναι ενημερωμένο με την τελευταία έκδοση λογισμικού. Εάν όχι, κάντε ενημέρωση του iPhone/iPad/iPod πριν τα χρησιμοποιήσετε με το σύστημα.
- ➔ Αυξήστε την ένταση ήχου.
- ➔ Τα iPhone/iPad/iPod ενδέχεται να μην υποστηρίζονται από αυτό το σύστημα.

Ο ήχος είναι παραμορφωμένος.

- ➔ Βεβαιωθείτε ότι η συσκευή iPhone/iPad/iPod έχει συνδεθεί με ασφάλεια στη θύρα Ψ (USB FRONT).
- ➔ Αυξήστε την ένταση ήχου.
- ➔ Θέστε τη ρύθμιση ισοσταθμιστή στο iPhone/iPad/iPod σε «Off» ή «Flat».
- ➔ Τα iPhone/iPad/iPod ενδέχεται να μην υποστηρίζονται από αυτό το σύστημα.

Το iPhone/iPad/iPod δεν λειτουργεί.

- ➔ Τερματίστε οποιαδήποτε άλλη εφαρμογή iOS εκτελείται στο iPhone/iPad/iPod. Για λεπτομέρειες, ανατρέξτε στο εγχειρίδιο χρήσης που παρέχεται με το iPhone/iPad/iPod.
- ➔ Βεβαιωθείτε ότι η συσκευή iPhone/iPad/iPod έχει συνδεθεί με ασφάλεια στη θύρα Ψ (USB FRONT).
- ➔ Βεβαιωθείτε ότι το iPod/iPhone είναι ενημερωμένο με την τελευταία έκδοση λογισμικού. Εάν όχι, κάντε ενημέρωση του iPhone/iPad/iPod πριν τα χρησιμοποιήσετε με το σύστημα.
- ➔ Επειδή οι λειτουργίες του συστήματος και του iPhone/iPad/iPod διαφέρουν, ενδέχεται μην έχετε τη δυνατότητα να χρησιμοποιήσετε το iPhone/iPad/iPod χρησιμοποιώντας τα κουμπιά στο τηλεχειριστήριο ή τη μονάδα. Σε αυτήν την περίπτωση, χρησιμοποιήστε τα κουμπιά αναπαραγωγής στο iPhone/iPad/iPod.

Η φόρτιση του iPhone/iPad/iPod δεν εκτελείται.

- ➔ Βεβαιωθείτε ότι το iPhone/iPad/iPod έχει συνδεθεί με ασφάλεια στη θύρα Ψ (USB FRONT) μέσω του καλωδίου που παρέχεται με το iPhone/iPad/iPod.
- ➔ Αποσυνδέστε το iPhone/iPad/iPod και, στη συνέχεια, συνδέστε το ξανά. Για λεπτομέρειες σχετικά με την κατάσταση φόρτισης ενός iPhone/iPad/iPod, ανατρέξτε στο εγχειρίδιο χρήσης του iPhone/iPad/iPod.

Συσκευή USB

Για λεπτομέρειες σχετικά με τις συμβατές συσκευές USB, βλ. «Συμβατές συσκευές και εκδόσεις» (σελίδα 49).

Είναι συνδεδεμένη μια μη υποστηριζόμενη συσκευή USB.

- ➔ Ενδέχεται να παρουσιαστούν τα ακόλουθα προβλήματα.
 - Η συσκευή USB δεν αναγνωρίζεται.
 - Τα ονόματα αρχείων ή φακέλων δεν εμφανίζονται σε αυτό το σύστημα.
 - Η αναπαραγωγή δεν είναι δυνατή.
 - Ο ήχος διακόπτεται.
 - Υπάρχει θόρυβος.
 - Ο ήχος παρέχεται παραμορφωμένος.

Δεν υπάρχει ήχος.

- ➔ Η συσκευή USB δεν είναι συνδεδεμένη σωστά. Απενεργοποιήστε το σύστημα κι, έπειτα, συνδέστε ξανά τη συσκευή USB.

Υπάρχει θόρυβος, ο ήχος διακόπτεται ή ακούγεται παραμορφωμένος.

- ➔ Είναι συνδεδεμένη μια μη υποστηριζόμενη συσκευή USB Συνδέστε μια υποστηριζόμενη συσκευή USB.
- ➔ Απενεργοποιήστε το σύστημα, έπειτα συνδέστε ξανά τη συσκευή USB και ενεργοποιήστε το σύστημα.
- ➔ Τα ίδια τα δεδομένα μουσικής περιέχουν θόρυβο ή ο θόρυβος είναι παραμορφωμένος. Ο θόρυβος ενδέχεται να έχει δημιουργηθεί κατά τη δημιουργία των δεδομένων μουσικής, εξαιτίας των συνθηκών του υπολογιστή. Σε αυτήν την περίπτωση, διαγράψτε το αρχείο και στείλετε ξανά τα δεδομένα μουσικής.

- ➔ Ο ρυθμός μετάδοσης δεδομένων (bit rate) που χρησιμοποιήθηκε κατά την κωδικοποίηση των αρχείων ήταν πολύ χαμηλός. Στείλτε αρχεία κωδικοποιημένα με υψηλότερο ρυθμό μετάδοσης δεδομένων (bit rate) στη συσκευή USB.
- ➔ Εάν πραγματοποιείτε αναπαραγωγή ήχου υψηλής ανάλυσης, χρησιμοποιήστε τη συμβατή συσκευή με καλώδιο USB2.0 υψηλής ταχύτητας.

Στην οθόνη ενδείξεων εμφανίζεται η ένδειξη «Reading» για μεγάλο χρονικό διάστημα ή απαιτείται πολύς χρόνος πριν από την έναρξη της αναπαραγωγής.

- ➔ Η διαδικασία ανάγνωσης ενδέχεται να απαιτεί μεγάλο χρονικό διάστημα στις ακόλουθες περιπτώσεις.
 - Υπάρχουν πολλοί φάκελοι ή αρχεία στη συσκευή USB.
 - Η δομή των αρχείων είναι εξαιρετικά πολύπλοκη.
 - Δεν υπάρχει επαρκής χώρος στη μνήμη.
 - Η εσωτερική μνήμη είναι κατακερματισμένη.

Το όνομα του αρχείου ή του φακέλου (όνομα άλμπουμ) δεν εμφανίζεται σωστά.

- ➔ Στείλτε ξανά τα δεδομένα μουσικής στη συσκευή USB, καθώς τα δεδομένα που είναι αποθηκευμένα στη συσκευή USB ενδέχεται να είναι κατεστραμμένα.
- ➔ Οι κωδικοί των χαρακτήρων που μπορούν να εμφανιστούν από αυτό το σύστημα είναι οι εξής:
 - Κεφαλαίοι χαρακτήρες (Α έως Ζ).
 - Αριθμοί (0 έως 9).
 - Σύμβολα (< > * +, [] @ \ _).Οι άλλοι χαρακτήρες εμφανίζονται ως «.».

Η συσκευή USB δεν αναγνωρίζεται.

- ➔ Απενεργοποιήστε το σύστημα και συνδέστε ξανά τη συσκευή USB. Στη συνέχεια, ενεργοποιήστε το σύστημα.
- ➔ Ενδέχεται να συνδέθηκε μια μη συμβατή συσκευή USB.
- ➔ Η συσκευή USB δεν λειτουργεί κανονικά. Ανατρέξτε στο εγχειρίδιο χρήσης που παρέχεται με τη συσκευή USB σχετικά με τον τρόπο αντιμετώπισης αυτού του προβλήματος.

Η αναπαραγωγή δεν ξεκινά.

- ➔ Απενεργοποιήστε το σύστημα και συνδέστε ξανά τη συσκευή USB. Στη συνέχεια, ενεργοποιήστε το σύστημα.
 - ➔ Ενδέχεται να συνδέθηκε μια μη συμβατή συσκευή USB.
-

Η αναπαραγωγή δεν ξεκινά από το πρώτο κομμάτι.

- ➔ Ορίστε τη λειτουργία αναπαραγωγής σε λειτουργία αναπαραγωγής «Normal».
-

Δεν είναι δυνατή η φόρτιση της συσκευής USB.

- ➔ Βεβαιωθείτε ότι η συσκευή USB έχει συνδεθεί με ασφάλεια στη θύρα Ψ (USB REAR).
 - ➔ Δεν είναι δυνατή η φόρτιση όταν η τροφοδοσία του συστήματος είναι ανενεργή.
 - ➔ Η συσκευή USB ενδέχεται να μην υποστηρίζεται από αυτό το σύστημα.
 - ➔ Αποσυνδέστε τη συσκευή USB και, στη συνέχεια, συνδέστε το ξανά. Για λεπτομέρειες σχετικά με την κατάσταση φόρτισης μιας συσκευής USB, ανατρέξτε στο εγχειρίδιο χρήσης της συσκευής USB.
-

Ραδιοφωνικός δέκτης

Παράγεται δυνατός βόμβος ή θόρυβος (αναβοσβήνει η ένδειξη «STEREO» στο παράθυρο ενδείξεων) ή δεν λαμβάνονται εκπομπές.

- ➔ Συνδέστε σωστά την κεραία.
 - ➔ Επιλέξτε θέση και προσανατολισμό που προσφέρουν καλή λήψη και, κατόπιν, εγκαταστήστε ξανά την κεραία.
 - ➔ Κρατήστε τις κεραίες μακριά από τη μονάδα, το καλώδιο ηχείου ή άλλες συσκευές AV για την αποφυγή της πρόκλησης θορύβου.
 - ➔ Απενεργοποιήστε τον ηλεκτρικό εξοπλισμό που βρίσκεται σε κοντινή απόσταση.
-

Μπορεί να ακούγονται πολλοί ραδιοφωνικοί σταθμοί ταυτόχρονα.

- ➔ Επιλέξτε τοποθεσία και προσανατολισμό έτσι ώστε να γίνεται καλή λήψη, ρυθμίστε το καλώδιο του ηχείου και, στη συνέχεια, ρυθμίστε ξανά την κεραία.
-

- ➔ Τυλίξτε τα καλώδια της κεραίας χρησιμοποιώντας τα κλιπ καλωδίων που είναι διαθέσιμα στο εμπόριο και ρυθμίστε τα μήκη των καλωδίων.
-

Δεν γίνεται σωστή λήψη ενός ραδιοφωνικού σταθμού DAB/DAB+ (μόνο στο CMT-SX7B).

- ➔ Ελέγξτε όλες τις συνδέσεις τις κεραίας και, στη συνέχεια, εκτελέστε τη διαδικασία αυτόματης σάρωσης DAB. Ανατρέξτε στην ενότητα «Μη αυτόματη εκτέλεση της αυτόματης σάρωσης DAB» (σελίδα 19).
 - ➔ Η τρέχουσα υπηρεσία DAB/DAB+ ενδέχεται να μην είναι διαθέσιμη. Πιέστε το κουμπί ◀▶ για να επιλέξετε μια διαφορετική υπηρεσία.
 - ➔ Εάν έχετε μετακομίσει σε διαφορετική περιοχή, ορισμένες υπηρεσίες/συχρότητες ενδέχεται να έχουν τροποποιηθεί και ενδέχεται να μην έχετε τη δυνατότητα να συντονιστείτε στη συνηθισμένη μετάδοση. Εκτελέστε τη διαδικασία αυτόματης σάρωσης DAB για να καταχωρήσετε ξανά τα περιεχόμενα των μεταδόσεων. (Η εκτέλεση αυτής της διαδικασίας διαγράφει όλες τις προεπιλογές που είχαν αποθηκευτεί στο παρελθόν).
-

Η μετάδοση DAB/DAB+ διακόπηκε (μόνο στο CMT-SX7B).

- ➔ Ελέγξτε την τοποθεσία του συστήματος και ρυθμίστε τον προσανατολισμό της κεραίας για να αυξήσετε την ένδειξη της ποιότητας σήματος.
-

Σύνδεση δικτύου

Το σύστημα δεν μπορεί να συνδεθεί στο δίκτυο. (Άλλος εξοπλισμός στο δίκτυο δεν μπορεί να εντοπίσει ή να αναγνωρίσει το σύστημα).

- ➔ Ελέγξτε ότι ανάβει το  στο παράθυρο ενδείξεων.
 - ➔ Απαιτείται περίπου 1 λεπτό για να αποκτήσει το σύστημα μια διεύθυνση IP όταν το σύστημα είναι ενεργοποιημένο σε ένα περιβάλλον επικοινωνίας χωρίς δρομολογητή.
 - ➔ Όταν χρησιμοποιείτε μια σταθερή διεύθυνση IP, η ίδια διεύθυνση IP μπορεί να χρησιμοποιηθεί και από άλλη συσκευή. Χρησιμοποιήστε διαφορετική διεύθυνση IP.
-

Το σύστημα δεν μπορεί να συνδεθεί στο δίκτυο μέσω ασύρματης σύνδεσης LAN.

- ➔ Εάν είναι συνδεδεμένο καλώδιο δικτύου (δικτύου LAN) στο σύστημα, το σύστημα λειτουργεί αυτόματα για να εδραιώσει ενσύρματη σύνδεση LAN. Εάν επιθυμείτε να χρησιμοποιήσετε σύνδεση ασύρματου δικτύου LAN, μη συνδέετε καλώδιο δικτύου (δικτύου LAN) στο σύστημα.
- ➔ Ελέγξτε τις ρυθμίσεις του ασύρματου δρομολογητή/ασύρματου δικτύου LAN. Εάν η λειτουργία απόκρυψης SSID έχει οριστεί σε «On» στο σημείο πρόσβασης, ορίστε τη σε «Off». Για λεπτομέρειες σχετικά με τις ρυθμίσεις στο σημείο πρόσβασης των ασύρματων δρομολογητών, ανατρέξτε στο εγχειρίδιο χρήσης για το σημείο πρόσβασης.

Το σύστημα δεν μπορεί να συνδεθεί στο δίκτυο με χρήση WPS.

- ➔ Ρυθμίστε το δίκτυό σας αφού κάνετε αναζήτηση για το σημείο πρόσβασης χρησιμοποιώντας τη σάρωση σημείου πρόσβασης.
- ➔ Δεν μπορείτε να συνδεθείτε σε ένα δίκτυο χρησιμοποιώντας WPS όταν το σημείο πρόσβασης έχει οριστεί σε WEP.
- ➔ Ενημερώστε το υλικολογισμικό του δρομολογητή/σημείου πρόσβασης του ασύρματου δικτύου LAN στην πιο πρόσφατη έκδοση.

Υπηρεσίες μουσικής

Το σύστημα δεν μπορεί να συνδεθεί στο Music Services.

- ➔ Βεβαιωθείτε ότι ο ασύρματος δρομολογητής LAN/το σημείο πρόσβασης έχει ενεργοποιηθεί.
- ➔ Βεβαιωθείτε ότι η ένδειξη  εμφανίζεται στο παράθυρο ενδείξεων. Εάν όχι ρυθμίστε ξανά το ασύρματο δίκτυο. Για λεπτομέρειες, ανατρέξτε στον Οδηγό Έναρξης Wi-Fi.
- ➔ Όταν το σύστημα συνδέεται σε ένα ασύρματο δίκτυο, τοποθετήστε το ασύρματο LAN/σημείο πρόσβασης και το σύστημα σε πιο κοντινή απόσταση μεταξύ τους και εκτελέστε ξανά τη ρύθμιση.
- ➔ Ανάλογα με τους παρόχους, επιτρέπεται μόνο μία σύνδεση στο Ίντερνετ. Σε αυτήν την περίπτωση, το σύστημα δεν μπορεί να συνδεθεί, εάν η σύνδεση είναι κατελημμένη. Συμβουλευτείτε το φορέα δικτύου ή τον πάροχο υπηρεσιών.

- ➔ Όταν ενεργοποιείτε το κινητό σας τηλέφωνο (Android device, Xperia device ή iPhone/iPod touch) αφού έμεινε απενεργοποιημένο για λίγα λεπτά, προσπαθήστε να κάνετε επανεκκίνηση της εφαρμογής «SongPal».

Οικιακό δίκτυο

Ο χειριστής (η συσκευή που λειτουργεί) δεν μπορεί να βρει αυτό το σύστημα. (Το χειριστήριο δεν μπορεί να περιηγηθεί στο περιεχόμενο αυτού του συστήματος).

- ➔ Βεβαιωθείτε ότι ο χειριστής είναι συνδεδεμένος στο οικιακό δίκτυο.
- ➔ Ο χειρισμός πολλαπλής διανομής είναι ενεργοποιημένος στο σημείο πρόσβασης.

Η μουσική ξεκίνησε αυτόματα.

- ➔ Ενδέχεται ο έλεγχος αυτού του συστήματος να γίνεται από άλλη συσκευή. Για να απορρίψετε τον έλεγχο, ορίστε τη λειτουργία BLUETOOTH/αναμονής δικτύου στη ρύθμιση «off» (σελίδα 34).

Ο ήχος διακόπτεται.

- ➔ Ο διακομιστής DLNA είναι υπερφορτωμένος. Κλείστε όλες τις εφαρμογές που εκτελούνται.
- ➔ Η ισχύς του ασύρματου σήματος είναι χαμηλή. Διακόψτε τη χρήση του φούρνου μικροκυμάτων.
- ➔ Η ταχύτητα επικοινωνίας του ασύρματου δικτύου LAN μπορεί να επιβραδυνθεί σε κάποιους συμβατούς με IEEE802.11n δρομολογητές/σημεία πρόσβασης ασύρματου δικτύου LAN, εάν η μέθοδος ασφαλείας έχει τεθεί στο WEP ή στο WPA/WPA2-PSK (TKIP). Εάν η ταχύτητα επιβραδυνθεί ακόμα περισσότερο, αλλάξτε τη μέθοδο ασφαλείας σε WPA/WPA2-PSK (AES). Το σύστημα κρυπτογράφησης (ασφάλεια) ποικίλλει ανάλογα με τη συσκευή. Για λεπτομέρειες, ανατρέξτε στο εγχειρίδιο χρήσης για το δρομολογητή/σημείο πρόσβασής σας.

Δεν εκτελείται συντονισμός ή αναπαραγωγή.

- ➔ Βεβαιωθείτε ότι το αρχείο ήχου στο διακομιστή είναι ακατάλληλο ή έχει διαγραφεί από το διακομιστή. Ανατρέξτε στο εγχειρίδιο χρήσης του διακομιστή.

- ➔ Ο διακομιστής επιχειρεί να αναπαράγει το αρχείο ήχου σε μορφή ήχου που δεν υποστηρίζεται από το σύστημα. Ελέγξτε τα στοιχεία για τη μορφή ήχου στον διακομιστή.
- ➔ Απενεργοποιήστε τον χειρισμό πολλαπλής διανομής στον δρομολογητή ασύρματου δικτύου LAN/σημείο πρόσβασης. Εάν είναι ενεργός, ενδέχεται να χρειαστούν αρκετά λεπτά για να παραχθεί ο ήχος. Για λεπτομέρειες, ανατρέξτε στο εγχειρίδιο λειτουργίας του δρομολογητή ασύρματου δικτύου LAN/σημείου πρόσβασης.
- ➔ Η πρόσβαση από αυτό το σύστημα δεν επιτρέπεται από τον διακομιστή. Αλλάξτε τις ρυθμίσεις στο διακομιστή για να επιτρέψετε την πρόσβαση από αυτό το σύστημα. Για λεπτομέρειες, ανατρέξτε στο εγχειρίδιο χρήσης του διακομιστή.

AirPlay

Για λεπτομέρειες στο συμβατό iPhone/iPad/iPod touch, βλέπε σελίδα «Συμβατές συσκευές και εκδόσεις» (σελίδα 49).

Το σύστημα δεν εντοπίζεται από iPhone/iPad/iPod touch.

- ➔ Ανατρέξτε στην ενότητα «Σύνδεση δικτύου – Το σύστημα δεν μπορεί να συνδεθεί στο δίκτυο» (σελίδα 43).
- ➔ Βεβαιωθείτε ότι η συσκευή iPhone/iPad/iPod Touch ή ο υπολογιστής με το iTunes είναι συνδεδεμένος στο οικιακό σας δίκτυο.
- ➔ Πριν τη χρήση με το σύστημα, ενημερώστε το iOS ή το iTunes στην πιο πρόσφατη έκδοση.

Η μουσική ξεκίνησε αυτόματα.

- ➔ Ενδέχεται ο έλεγχος αυτού του συστήματος να γίνεται από άλλη συσκευή. Για να απορρίψετε τον έλεγχο, ορίστε τη λειτουργία BLUETOOTH/αναμονής δικτύου στη ρύθμιση «off» (σελίδα 34).

Ο ήχος διακόπτεται κατά τη διάρκεια της αναπαγωγής.

- ➔ Ο διακομιστής είναι υπερφορτωμένος. Κλείστε όλες τις εφαρμογές που εκτελούνται.

Δεν είναι δυνατός ο χειρισμός της μονάδας.

- ➔ Ενημερώστε την έκδοση λογισμικού του iPhone/iPad/iPod touch ή του iTunes στην πιο πρόσφατη έκδοση.

Για να επαναφέρετε τις εργοστασιακές ρυθμίσεις του συστήματος

Εάν το σύστημα εξακολουθεί να μη λειτουργεί κανονικά, επαναφέρετε τις εργοστασιακές ρυθμίσεις. Χρησιμοποιήστε τα κουμπιά στη μονάδα για να επαναφέρετε τις εργοστασιακές ρυθμίσεις του συστήματος.

- 1 Αποσυνδέστε το καλώδιο τροφοδοσίας και βεβαιωθείτε ότι η ένδειξη αναμονής δεν είναι αναμμένη. Στη συνέχεια, επανασυνδέστε το καλώδιο τροφοδοσίας και ενεργοποιήστε το σύστημα.
- 2 Πιέστε παρατεταμένα ENTER και I/⏻ στη μονάδα έως ότου εμφανιστεί η ένδειξη «All Reset» στο παράθυρο ενδείξεων.

Όλες οι ρυθμίσεις που διαμορφώνονται από το χρήστη, όπως οι προσυντονισμένοι ραδιοφωνικοί σταθμοί, το ρολόι, ο χρονοδιακόπτης και το δίκτυο διαγράφονται. Επίσης, το αναγνωριστικό σύνδεσης και ο κωδικός πρόσβασης της συνεχούς ροής μουσικής στο διαδίκτυο (Music Services) θα διαγραφούν. Εάν το πρόβλημα παραμένει άλυτο αφού κάνετε όλα τα παραπάνω, συμβουλευτείτε τον πλησιέστερο αντιπρόσωπο της Sony.

Σημείωση

- Εάν απορρίψετε τη μονάδα ή τη χαρίσετε σε κάποιο άλλο άτομο, επαναφέρετέ τη για λόγους ασφαλείας.

Μηνύματα

Τα ακόλουθα μηνύματα ενδέχεται να εμφανιστούν ή να αναβοσβήνουν κατά τη λειτουργία.

Cannot Download

Η λήψη των δεδομένων της ενημέρωσης από το σύστημα απέτυχε κατά την εκτέλεση της ενημέρωσης του λογισμικού. Πραγματοποιήστε είσοδο στο μενού ρυθμίσεων και ενημερώστε ξανά το λογισμικό.

Cannot Play

Ορίσατε έναν δίσκο του οποίου δεν μπορεί να γίνει αναπαραγωγή σε αυτό το σύστημα, όπως δίσκο CD-ROM και DVD.

Complete!

Η λειτουργία προσυντονισμού σταθμών ολοκληρώθηκε κανονικά.

Data Error

Προσπαθήσατε να αναπαραγάγετε ένα αρχείο που δεν μπορεί να αναπαραχθεί.

Error

Χρησιμοποιήσατε το σύστημα κατά την αρχικοποίηση. Περιμένετε για λίγο έως ότου ολοκληρωθεί η αρχικοποίηση.

Initial

Γίνεται αρχικοποίηση των ρυθμίσεων δικτύου του συστήματος. Δεν είναι δυνατή η χρήση ορισμένων κουμπιών του συστήματος κατά τη διάρκεια αυτής της διαδικασίας.

Locked

Το συρτάρι του δίσκου είναι κλειδωμένο και δεν είναι δυνατή η αφαίρεση του δίσκου. Επικοινωνήστε με τον πλησιέστερο αντιπρόσωπο της Sony.

No Connect

Το σύστημα δεν μπορεί να συνδεθεί στο δίκτυο.

No Device

Δεν έχει συνδεθεί συσκευή USB ή η συσκευή USB που συνδέθηκε αφαιρέθηκε.

No Disc

Δεν υπάρχει δίσκος στη συσκευή αναπαραγωγής ή φορτώσατε έναν δίσκο του οποίου δεν είναι δυνατή η αναπαραγωγή.

No Memory

Το μέσο μνήμης δεν τοποθετήθηκε στη συσκευή USB ή το σύστημα δεν αναγνωρίζει το μέσο μνήμης.

No Step

Όλα τα προγραμματισμένα κομμάτια διαγράφηκαν.

Not Supported

Η συσκευή USB δεν υποστηρίζεται από το σύστημα.

No Track

Δεν υπάρχουν αρχεία σε αυτήν τη συσκευή USB ή το δίσκο με δυνατότητα αναπαραγωγής.

Not In Use

Πιέσατε ένα κουμπί χωρίς δυνατότητα αναπαραγωγής.

Over Current

Αφαιρέστε τη συσκευή USB από τη θύρα και απενεργοποιήστε το σύστημα και, στη συνέχεια, ενεργοποιήστε το ξανά.

Push STOP

Επιχειρήσατε να αλλάξετε τη λειτουργία αναπαραγωγής κατά τη διάρκεια της αναπαραγωγής στο CD ή τη λειτουργία USB.

Reading

Γίνεται ανάγνωση των πληροφοριών του CD ή της συσκευής USB από το σύστημα. Ορισμένα κουμπιά δεν λειτουργούν κατά τη διάρκεια της ανάγνωσης.

Step Full!

Δοκιμάσατε να προγραμματίσετε περισσότερα από 25 κομμάτια ή αρχεία.

Time NG!

Ορίστηκε η ίδια ώρα για την ώρα έναρξης και λήξης του χρονοδιακόπτη.

Update Error

Δεν είναι δυνατή η ενημέρωση του λογισμικού από το σύστημα. Απενεργοποιήστε το σύστημα και, στη συνέχεια, ενεργοποιήστε το ξανά. Το σύστημα θα προσπαθήσει να ενημερώσει το λογισμικό. Εάν εμφανιστεί το ίδιο μήνυμα, επικοινωνήστε με τον πλησιέστερο αντιπρόσωπο της Sony.

Προφυλάξεις

Δίσκοι ΜΕ δυνατότητα αναπαραγωγής από αυτό το σύστημα

- Δίσκοι ήχου CD-DA
- CD-R/CD-RW (δεδομένα ήχου κομματιών CD-DA και αρχεία MP3)

Μη χρησιμοποιείτε δίσκο CD-R/CD-RW χωρίς αποθηκευμένα δεδομένα. Κάτι τέτοιο ενδέχεται να προκαλέσει ζημιές στο δίσκο.

Δίσκοι ΧΩΡΙΣ δυνατότητα αναπαραγωγής από αυτό το σύστημα

- CD-ROM
- Δίσκοι CD-R/CD-RW, εκτός από εκείνους που είναι εγγεγραμμένοι σε μορφή CD μουσικής ή μορφή η οποία συμμορφώνεται με τα πρότυπα ISO9660 Level 1/Level 2, Joliet
- Δίσκοι CD-R/CD-RW εγγεγραμμένοι σε μορφή πολλαπλών περιόδων λειτουργίας και χωρίς «κλείσιμο της περιόδου λειτουργίας»
- Δίσκοι CD-R/CD-RW με χαμηλή ποιότητα εγγραφής, CD-R/CD-RW με γρατζουνιές ή ρύπους ή CD-R/CD-RW εγγεγραμμένοι με μη συμβατή συσκευή εγγραφής
- CD-R/CD-RW οι οποίοι δεν έχουν οριστικοποιηθεί σωστά
- CD-R/CD-RW που περιέχουν αρχεία εκτός από αρχεία MPEG 1 Audio Layer-3 (MP3)
- Δίσκοι με μη τυπικό σχήμα (για παράδειγμα, σε σχήμα καρδιάς, τετραγώνου, αστεριού)
- Δίσκοι στους οποίους έχουν τοποθετηθεί αυτοκόλλητη ταινία, χαρτιά ή αυτοκόλλητα
- Ένοικιαζόμενοι ή μεταχειρισμένοι δίσκοι με αυτοκόλλητες ταινίες, στους οποίους η κόλλα επεκτείνεται εκτός της ταινίας
- Δίσκοι με ετικέτες τυπωμένες με κολλώδες μελάνι

Σημείωση σχετικά με τους δίσκους CD-DA

- Πριν από την αναπαραγωγή, σκουπίστε το δίσκο με ένα πανί από το κέντρο προς τις άκρες.
- Μην καθαρίζετε τους δίσκους με διαλύτες, όπως βενζίνη, αραιωτικά, καθαριστικά του εμπορίου ή αντιστατικά προϊόντα ψεκασμού που προορίζονται για δίσκους βινυλίου.
- Μην αφήνετε τους δίσκους εκτεθειμένους απευθείας στο ηλιακό φως ή σε πηγές θερμότητας, όπως αγωγούς θερμού αέρα, και μην τους αφήνετε σε σταθμευμένο όχημα σε απευθείας επαφή με το ηλιακό φως.

Ασφάλεια

- Αποσυνδέστε πλήρως το καλώδιο ρεύματος (καλώδιο σύνδεσης με το δίκτυο ρεύματος) από την πρίζα (δίκτυο ρεύματος), εάν δεν πρόκειται να χρησιμοποιήσετε το προϊόν για παρατεταμένο χρονικό διάστημα. Κατά την αποσύνδεση του συστήματος από το ρεύμα, να τραβάτε πάντα το βύσμα. Μην τραβάτε ποτέ το ίδιο το καλώδιο.
- Εάν οποιοδήποτε στερεό αντικείμενο ή υγρό εισέλθουν στο εσωτερικό του συστήματος, αποσυνδέστε το σύστημα από το ρεύμα και ζητήστε από εξειδικευμένο προσωπικό να το ελέγξει, πριν να το θέσετε ξανά σε λειτουργία.
- Η αλλαγή του καλωδίου ρεύματος πρέπει να εκτελείται μόνο σε ένα εξουσιοδοτημένο κατάστημα επιδιορθώσεων.

Τοποθέτηση

- Μην τοποθετείτε το σύστημα σε επικλινή θέση ή σε θέσεις με υπερβολικά υψηλή ή χαμηλή θερμοκρασία, σκόνη ή υγρασία, με ανεπαρκή εξαερισμό, σε θέσεις που εκτίθενται σε κραδασμούς, στο άμεσο ηλιακό φως ή σε έντονο φωτισμό.
- Θα πρέπει να είστε προσεκτικοί κατά την τοποθέτηση του συστήματος σε επιφάνειες στις οποίες έχει εφαρμοστεί ειδική κατεργασία (για παράδειγμα, κερί, λάδι, γυαλιστικά προϊόντα κ.λπ.), καθώς ενδέχεται να παρουσιαστούν λεκέδες ή αποχρωματισμός της επιφάνειας.

- Εάν το σύστημα μεταφερθεί απευθείας από κρύο σε ζεστό χώρο ή τοποθετηθεί σε ένα δωμάτιο με πολλή υγρασία, ενδέχεται να υπάρξει συμπίκνωση υγρασίας στο φακό στο εσωτερικό της συσκευής αναπαραγωγής CD και να προκληθούν προβλήματα στη λειτουργία του συστήματος. Σε αυτήν την περίπτωση, αφαιρέστε το δίσκο και αφήστε ενεργοποιημένο το σύστημα για περίπου μία ώρα έως ότου εξατμιστεί η υγρασία. Εάν το σύστημα συνεχίζει να μη λειτουργεί, ακόμα και μεγάλο χρονικό διάστημα, επικοινωνήστε με τον πλησιέστερο αντιπρόσωπο της Sony.

Σχετικά με τη συσσώρευση θερμότητας

- Η συσσώρευση θερμότητας στη συσκευή κατά τη φόρτιση ή τη λειτουργία για μεγάλο χρονικό διάστημα είναι φυσιολογική και δεν αποτελεί αιτία ανησυχίας.
- Μην αγγίζετε το περίβλημα εάν έχει χρησιμοποιηθεί συνεχόμενα σε υψηλή ένταση ήχου επειδή ενδέχεται η θερμοκρασία του να είναι αυξημένη.
- Μην παρεμποδίζετε της οπές εξαερισμού.

Καθάρισμα του περιβλήματος

Καθαρίστε το σύστημα με ένα απαλό πανί, ελαφρά εμποτισμένο με αραιό διάλυμα απορρυπαντικού. Μη χρησιμοποιείτε οποιοδήποτε σκληρά σφουγγαράκια, σκόνες τριψίματος ή διαλύτες, όπως διαλυτικό, βενζίνη ή οινόπνευμα.

Αποποίηση σχετικά με τις υπηρεσίες που παρέχονται από τρίτα μέρη

Ενδέχεται να γίνει αλλαγή, αναστολή ή τερματισμός των υπηρεσιών που παρέχονται από τρίτα μέρη χωρίς ειδοποίηση. Η Sony δεν φέρει καμία ευθύνη για καταστάσεις αυτού του είδους.

Συμβατές συσκευές και εκδόσεις

iPhone/iPad/iPod ή iTunes

Ελέγξτε τους παρακάτω ιστότοπους για λεπτομέρειες σχετικά με τις τελευταίες υποστηριζόμενες εκδόσεις των συμβατών συσκευών:

Για τους πελάτες στην Ευρώπη:

<http://www.sony.eu/support>

Για τους πελάτες στις σε άλλες χώρες/περιοχές:

<http://www.sony-asia.com/support>

Συμβατά μοντέλα	AirPlay	BLUETOOTH®	USB
iPhone 6 Plus	○	○	○
iPhone 6	○	○	○
iPhone 5s	○	○	○
iPhone 5c	○	○	○
iPhone 5	○	○	○
iPhone 4s	○	○	○
iPhone 4	○	○	○
iPhone 3GS	○	○	○
iPad Air 2*	○	○	○
iPad mini 3*	○	○	○
iPad Air*	○	○	○
iPad mini 2*	○	○	○
iPad (4ης γενιάς)*	○	○	○
iPad mini*	○	○	○
iPad (3ης γενιάς)*	○	○	○
iPad 2*	○	○	○
iPad*	○	○	○
iPod touch (5ης γενιάς)	○	○	○
iPod touch (4ης γενιάς)	○	○	○

Συμβατά μοντέλα	AirPlay	BLUETOOTH®	USB
iPod touch (3ης γενιάς)*	○	○	○
iPod classic*			○
iPod nano (7ης γενιάς)*		○	○
iPod nano (6ης γενιάς)*			○
iPod nano (5ης γενιάς)*			○
iPod nano (4ης γενιάς)*			○

* Το «SongPal» δεν υποστηρίζει iPod touch (3ης γενιάς), iPod classic και iPod nano.

Το «SongPal» δεν υποστηρίζει τη βελτιστοποιημένη οθόνη για iPad του Ιανουαρίου 2015.

Το AirPlay λειτουργεί με τα iPhone, iPad και iPod touch με iOS 4.3.3 ή μεταγενέστερο, Mac με OS X Mountain Lion και Mac και PC με το iTunes 10.2.2 ή μεταγενέστερο.

Η τεχνολογία Bluetooth λειτουργεί με συσκευές iPhone 5s, iPhone 5c, iPhone 5, iPhone 4s, iPhone 4, iPhone 3GS iPod touch (5ης γενιάς), iPod touch (4ης γενιάς).

Η δυνατότητα USB λειτουργεί με τα iPhone, iPad και iPod touch με iOS 4.3.3 ή μεταγενέστερο, Mac με OS X Mountain Lion και Mac και PC με το iTunes 10.2.2 ή μεταγενέστερο.

Συσκευή DLNA

Ελέγξτε τους παρακάτω ιστότοπους για λεπτομέρειες σχετικά με τις τελευταίες υποστηριζόμενες εκδόσεις των συμβατών συσκευών:

Για τους πελάτες στην Ευρώπη:

<http://www.sony.eu/support>

Για τους πελάτες στις σε άλλες χώρες/περιοχές:

<http://www.sony-asia.com/support>

Συσκευή USB

Ελέγξτε τους παρακάτω ιστότοπους για λεπτομέρειες σχετικά με τις τελευταίες υποστηριζόμενες εκδόσεις των συμβατών συσκευών:

Για τους πελάτες στην Ευρώπη:

<http://www.sony.eu/support>

Για τους πελάτες στις σε άλλες χώρες/περιοχές:

<http://www.sony-asia.com/support>

Συσκευή BLUETOOTH

Ελέγξτε τους παρακάτω ιστότοπους για λεπτομέρειες σχετικά με τις τελευταίες υποστηριζόμενες εκδόσεις των συμβατών συσκευών:

Για τους πελάτες στην Ευρώπη:

<http://www.sony.eu/support>

Για τους πελάτες στις σε άλλες χώρες/περιοχές:

<http://www.sony-asia.com/support>

Ασύρματη τεχνολογία BLUETOOTH

Η ασύρματη τεχνολογία BLUETOOTH αποτελεί μια ασύρματη τεχνολογία μικρού εύρους που συνδέει ψηφιακές συσκευές, όπως προσωπικούς υπολογιστές και ψηφιακές φωτογραφικές μηχανές. Χρησιμοποιώντας την ασύρματη τεχνολογία BLUETOOTH, μπορείτε να χειρίζεστε τις σχετικές συσκευές εντός εύρους περίπου 10 μέτρων.

Η ασύρματη τεχνολογία BLUETOOTH χρησιμοποιείται ευρέως μεταξύ δύο συσκευών, αλλά μία μεμονωμένη συσκευή μπορεί να είναι συνδεδεμένη με πολλές συσκευές.

Δεν χρειάζεστε καλώδια για να συνδεθείτε, όπως θα κάνατε με σύνδεση USB, και δεν χρειάζεται να τοποθετείτε τις συσκευές πρόσωπο με πρόσωπο, όπως θα κάνατε με ασύρματη τεχνολογία υπέρυθρων. Μπορείτε να χρησιμοποιήσετε την τεχνολογία με μια συσκευή BLUETOOTH στην τσάντα ή στην τσέπη σας.

Η ασύρματη τεχνολογία BLUETOOTH είναι ένα παγκόσμιο πρότυπο που υποστηρίζεται από χιλιάδες εταιρείες. Οι εταιρείες αυτές παράγουν προϊόντα που πληρούν το παγκόσμιο πρότυπο.

Υποστηριζόμενη έκδοση και προφίλ BLUETOOTH

Ο όρος «προφίλ» αναφέρεται σε ένα τυπικό σύνολο δυνατοτήτων για διάφορα προϊόντα BLUETOOTH. Ανατρέξτε στην ενότητα «Τεχνικά χαρακτηριστικά» (σελίδα 52) για λεπτομέρειες για την έκδοση και τα προφίλ BLUETOOTH που υποστηρίζονται.

Σημείωση

- Για να χρησιμοποιήσετε μια συσκευή BLUETOOTH συνδεδεμένη σε αυτό το σύστημα, η συσκευή θα πρέπει να υποστηρίζει το ίδιο προφίλ με αυτό το σύστημα. Ας σημειωθεί ότι οι λειτουργίες της συσκευής BLUETOOTH μπορεί να διαφέρουν, ανάλογα με τις προδιαγραφές της συσκευής, ακόμα κι εάν έχει το ίδιο προφίλ με αυτό το σύστημα.
- Λόγω των ιδιοτήτων της ασύρματης τεχνολογίας BLUETOOTH, η αναπαραγωγή σε αυτό το σύστημα καθυστερεί ελαφρώς συγκριτικά με την αναπαραγωγή ήχου στη συσκευή πομπό.

Εύρος αποτελεσματικής επικοινωνίας

Οι συσκευές BLUETOOTH πρέπει να χρησιμοποιούνται σε απόσταση περίπου 10 μέτρων (χωρίς εμπόδια) η μία από την άλλη.

Το εύρος της αποτελεσματικής επικοινωνίας ενδέχεται να μικρύνει υπό τις ακόλουθες συνθήκες.

- Όταν παρεμβάλλεται κάποιο πρόσωπο, μεταλλικό αντικείμενο, τοίχος ή άλλο εμπόδιο ανάμεσα στις συσκευές με σύνδεση BLUETOOTH
- Θέσεις όπου είναι εγκατεστημένο ασύρματο δίκτυο LAN
- Κοντά σε συσκευές μικροκυμάτων που βρίσκονται σε λειτουργία
- Τοποθεσίες με άλλου είδους ηλεκτρομαγνητικά κύματα

Επιδράσεις άλλων συσκευών

Οι συσκευές BLUETOOTH και το ασύρματο LAN (IEEE802.11b/g/n) χρησιμοποιούν την ίδια ζώνη συχνοτήτων (2,4 GHz). Όταν χρησιμοποιείτε τη συσκευή BLUETOOTH κοντά σε συσκευή με δυνατότητα ασύρματου δικτύου LAN, ενδέχεται να προκληθούν ηλεκτρομαγνητικές παρεμβολές. Αυτό θα μπορούσε να οδηγήσει σε χαμηλότερους ρυθμούς μετάδοσης δεδομένων, θόρυβο ή αδυναμία σύνδεσης. Εάν συμβεί αυτό, δοκιμάστε τις ακόλουθες λύσεις:

- Δοκιμάστε να συνδέσετε αυτό το σύστημα και το κινητό τηλέφωνο BLUETOOTH ή τη συσκευή BLUETOOTH σε απόσταση τουλάχιστον 10 μέτρα από τον ασύρματο εξοπλισμό LAN.
- Απενεργοποιήστε την τροφοδοσία στον ασύρματο εξοπλισμό LAN κατά τη χρήση της συσκευής BLUETOOTH εντός 10 μέτρων.

Επιδράσεις σε άλλες συσκευές

Η μετάδοση ραδιοφωνικών κυμάτων από αυτό το σύστημα ενδέχεται να παρεμβάλλεται στη λειτουργία ορισμένων ιατρικών συσκευών. Καθώς αυτή η παρεμβολή ενδέχεται να προκαλέσει δυσλειτουργίες, να απενεργοποιείτε πάντα αυτό το σύστημα, το κινητό τηλέφωνο BLUETOOTH και τη συσκευή BLUETOOTH στις ακόλουθες τοποθεσίες:

- Σε νοσοκομεία, τρένα ή αεροπλάνα
- Κοντά σε αυτόματες πόρτες ή συναγερμούς πυρκαγιάς

Σημείωση

- Αυτό το σύστημα υποστηρίζει λειτουργίες ασφαλείας που συμμορφώνονται με τις προδιαγραφές BLUETOOTH ως μέσο ασφάλειας κατά την επικοινωνία με χρήση της τεχνολογίας BLUETOOTH. Εντούτοις, αυτή η ασφάλεια μπορεί να είναι ανεπαρκής, ανάλογα με τα περιεχόμενα της ρύθμισης και άλλους παράγοντες, επομένως να είστε πάντα προσεκτικοί, όταν εκτελείτε επικοινωνία χρησιμοποιώντας την τεχνολογία BLUETOOTH.
- Η Sony δεν μπορεί να θεωρηθεί υπεύθυνη κατά οποιονδήποτε τρόπο για βλάβες ή άλλη απώλεια, που οφείλεται σε διαρροές πληροφοριών στη διάρκεια επικοινωνίας με τη χρήση της τεχνολογίας BLUETOOTH.
- Η επικοινωνία BLUETOOTH δεν είναι απαραίτητα εγγυημένη σε όλες τις συσκευές BLUETOOTH που έχουν το ίδιο προφίλ με αυτό το σύστημα.
- Οι συσκευές BLUETOOTH που είναι συνδεδεμένες με αυτό το σύστημα πρέπει να είναι συμβατές με την προδιαγραφή BLUETOOTH που ορίζεται από την εταιρεία BLUETOOTH SIG, Inc., και πρέπει να φέρουν πιστοποίηση σχετικής συμβατότητας. Ωστόσο, ακόμα και όταν μια συσκευή είναι συμβατή με την προδιαγραφή BLUETOOTH, ενδέχεται να υπάρχουν περιπτώσεις όπου τα χαρακτηριστικά ή οι προδιαγραφές της συσκευής BLUETOOTH να καθιστούν αδύνατη τη σύνδεση ή μπορεί να οδηγούσε σε διαφορετικές μεθόδους ελέγχου, προβολής ή λειτουργίας.
- Ενδέχεται να παράγεται θόρυβος ή ενδέχεται να διακοπεί ο ήχος ανάλογα με τη συσκευή BLUETOOTH που είναι συνδεδεμένη με αυτό το σύστημα, το περιβάλλον επικοινωνιών ή τις συνθήκες περιβάλλοντος.

Τεχνικά χαρακτηριστικά

Ενότητα ενισχυτή

Έξοδος ισχύος (ονομαστική):

30 watt + 30 watt (σε 6 Ω, 1 kHz, 1% THD)

Έξοδος ισχύος RMS (αναφοράς):

50 watt + 50 watt (ανά κανάλι στα 6 Ω, 1 kHz)

Είσοδοι/Εξοδοι

Υποδοχή LINE IN (εξωτερική είσοδος):

Ευαισθησία: 2 V

Αντίσταση: 47 kΩ

Υποδοχή OPTICAL IN (οπτική ψηφιακή είσοδος)

Υποδοχή (ακουστικών):

Στερεοφωνική υποδοχή mini, 8 Ω

ή περισσότερα

Τμήμα για τη θύρα USB

Ψ Θύρα (USB FRONT)

Μπορείτε να συνδέσετε μονάδα δίσκου USB flash, Walkman®, ή iPhone/iPad/iPod που είναι συμβατά με αυτό το σύστημα.

Υποστηριζόμενη μορφή*1

MP3: 16/22,05/24/32/44,1/48 kHz,

16 - 320 kbps (CBR/VBR)

AAC*2: 16/22,05/24/32/44,1/48/88,2/96 kHz,

16 - 320 kbps (CBR/VBR)

WMA*2: 32/44,1/48 kHz, 16 - 320 kbps

(CBR/VBR)

WAV: 16/22,05/24/32/44,1/48/88,2/96/

176,4/192 kHz (16/24 bit)

AIFF: 32/44,1/48/88,2/96/176,4/192 kHz

(16/24 bit)

FLAC: 16/22,05/24/32/44,1/48/88,2/96/

176,4/192 kHz (16/24 bit)

ALAC: 16/22,05/24/32/44,1/48/88,2/96/

176,4/192 kHz (16/24 bit)

DSD*3 (DSF/DSDIFF): 2,8 MHz (1bit)

Ταχύτητα μεταφοράς

Υψηλή ταχύτητα

Υποστηριζόμενη συσκευή USB

Κλάση μαζικής αποθήκευσης (MSC)

Μέγιστο ρεύμα εξόδου

2,1 A MAX

Θύρα Ψ (USB REAR)

Μπορείτε να συνδέσετε μια συμβατή συσκευή, όπως έναν υπολογιστή PC, κ.τ.λ. σε αυτήν τη μονάδα χρησιμοποιώντας ένα καλώδιο USB (δεν παρέχεται).

Υποστηριζόμενη μορφή*1

PCM: 44,1/48/88,2/96/176,4/192 kHz (16/24/32 bit)

DSD (DSF/DSDIFF): 2,8 MHz (1 bit)

*1 Η συμβατότητα με όλους τους τύπους λογισμικού κωδικοποίησης/εγγραφής, συσκευών εγγραφής και μέσω εγγραφής δεν είναι εγγυημένη.

*2 Δεν είναι δυνατή η αναπαραγωγή των αρχείων με προστασία πνευματικών δικαιωμάτων DRM (Digital Rights Management) ή των αρχείων που έχετε κατεβάσει από ένα ηλεκτρονικό κατάστημα μουσικής σε αυτό το σύστημα. Εάν δοκιμάσετε να κάνετε αναπαραγωγή ενός από αυτά τα αρχεία, το σύστημα θα κάνει αναπαραγωγή του επόμενου μη προστατευόμενου αρχείου ήχου.

*3 Έξοδος με μετατροπή σε PCM.

Τμήμα συσκευής αναπαραγωγής CD-DA/MP3

Σύστημα:

Σύστημα compact disc και ψηφιακού ήχου

Ιδιότητες διόδου λέιζερ:

Διάρκεια εκπομπής: Συνεχής
Έξοδος λέιζερ*1: Μικρότερη από 44,6 μW

*1 Αυτή η έξοδος αποτελεί τη μέτρηση της τιμής σε μια απόσταση 200 mm από την επιφάνεια του αντικειμενικού φακού στο Optical Pick-up Block με άνοιγμα 7 mm.

Απόκριση συχνότητας:

20 Hz – 20 kHz

Λόγος σήματος προς θόρυβο:

Περισσότερο από 90 dB

Δυναμικό εύρος:

Περισσότερο από 90 dB

Τμήμα δέκτη

Τμήμα δέκτη AM (μόνο στο CMT-SX7):

Εύρος συντονισμού:

Ευρωπαϊκά μοντέλα:

531 kHz – 1,602 kHz
(με διάστημα συντονισμού 9 kHz)

Ασιατικά μοντέλα:

530 kHz – 1,610 kHz
(με διάστημα συντονισμού 10 kHz)

531 kHz – 1,602 kHz
(με διάστημα συντονισμού 9 kHz)

Άλλα μοντέλα:

530 kHz – 1,710 kHz
(με διάστημα συντονισμού 10 kHz)

531 kHz – 1,710 kHz
(με διάστημα συντονισμού 9 kHz)

Ενδιάμεση συχνότητα:

400 kHz

Τμήμα δέκτη FM:

FM stereo, FM superheterodyne tuner

Εύρος συντονισμού:

87,5 MHz – 108,0 MHz (προσαύξηση 50 kHz)

Τμήμα δέκτη DAB/DAB+ (μόνο στο CMT-SX7B):

FM stereo, DAB/FM superheterodyne tuner

Εύρος συχνοτήτων:

Band-III:

174,928 (5A) MHz – 239,200 (13F) MHz*1

Πίνακας συχνοτήτων DAB/DAB+ (Band-III):

Συχνότητα	Ετικέτα
174,928 MHz	5A
176,640 MHz	5B
178,352 MHz	5C
180,064 MHz	5D
181,936 MHz	6A
183,648 MHz	6B
185,360 MHz	6C
187,072 MHz	6D
188,928 MHz	7A
190,640 MHz	7B
192,352 MHz	7C

Συχνότητα	Ετικέτα
194,064 MHz	7D
195,936 MHz	8A
197,648 MHz	8B
199,360 MHz	8C
201,072 MHz	8D
202,928 MHz	9A
204,640 MHz	9B
206,352 MHz	9C
208,064 MHz	9D
209,936 MHz	10A
211,648 MHz	10B
213,360 MHz	10C
215,072 MHz	10D
216,928 MHz	11A
218,640 MHz	11B
220,352 MHz	11C
222,064 MHz	11D
223,936 MHz	12A
225,648 MHz	12B
227,360 MHz	12C
229,072 MHz	12D
230,784 MHz	13A
232,496 MHz	13B
234,208 MHz	13C
235,776 MHz	13D
237,488 MHz	13E
239,200 MHz	13F

*1 Οι συχνότητες εμφανίζονται με έως και δύο δεκαδικά ψηφία σε αυτό το σύστημα.

Τμήμα ηχείου

Σύστημα ηχείων:

αμφίδρομο σύστημα ηχείων, ηχεία ανάκλασης χαμηλών
Γούφερ: 100 mm, κωνικό
Τουίτερ: 27 mm, τύπος ισορροπημένου μαλακού θόλου

Ονομαστική αντίσταση:

6 Ω

Διαστάσεις (Π/Υ/Β):

Περίπου 145 mm x 245 mm x 225 mm

Βάρος:

Περίπου 3,5 kg (ανά μονάδα)

Ενότητα BLUETOOTH

Σύστημα επικοινωνίας:

BLUETOOTH, τυπικής έκδοσης 3.0

Έξοδος:

BLUETOOTH τυπικής κατηγορίας ισχύος 2

Μέγιστο εύρος επικοινωνίας:

Οπτική επαφή περίπου 10 m*1

Ζώνη συχνοτήτων:

Ζώνη 2,4 GHz (2,4000 GHz - 2,4835 GHz)

Μέθοδος διαμόρφωσης:

FHSS

Συμβατά προφίλ BLUETOOTH*2:

A2DP (Σύνθετο προφίλ διανομής ήχου)
AVRCP (Προφίλ απομακρυσμένου ελέγχου ήχου βίντεο)

Υποστηριζόμενη μέθοδος προστασίας περιεχομένου

Μέθοδος SCMS-T

Υποστηριζόμενος κωδικοποιητής

SBC (Κωδικοποιητής υποζώνης), AAC, LDAC

Εύρος ζώνης μετάδοσης

20 Hz – 20.000 Hz (με συχνότητες δειγματοληψίας 44,1 kHz)

*1 Το πραγματικό εύρος διαφέρει ανάλογα με παράγοντες όπως εμπόδια ανάμεσα σε συσκευές, μαγνητικά πεδία γύρω από φούρνο μικροκυμάτων, στατικό ηλεκτρισμό, ασύρματο τηλέφωνο, ευαισθησία λήψης, απόδοση κεραίας, λειτουργικό σύστημα, εφαρμογή λογισμικού κ.λπ.

*2 Τα συνηθισμένα προφίλ BLUETOOTH επισημαίνουν το σκοπό της επικοινωνίας BLUETOOTH μεταξύ συσκευών.

Η σχεδίαση και τα τεχνικά χαρακτηριστικά μπορεί να αλλάξουν χωρίς προειδοποίηση.

Τμήμα δικτύου

Θύρα LAN:

RJ-45

10BASE-T/100BASE-TX

(Η ταχύτητα επικοινωνίας ενδέχεται να διαφέρει ανάλογα με το περιβάλλον επικοινωνίας. Αυτό το σύστημα δεν εγγυάται την ταχύτητα και την ποιότητα επικοινωνίας 10BASE-T/100BASE-TX).

Ασύρματο δίκτυο LAN:

Συμβατά πρότυπα:

IEEE 802.11 a/b/g/n (WEP 64 bit, WEP 128 bit)

Εύρος συχνοτήτων: ζώνη 2,4/5 GHz

WEP 64 bit, WEP 128 bit

WPA/WPA2-PSK (AES)

WPA/WPA2-PSK (TKIP)

Συμβατές μορφές:

PCM 192 kHz/24 bit, DSD 2,8 MHz/1 bit

DSD (DSF, DSDIFF), LPCM (WAV, AIFF), FLAC,

ALAC, MP3, AAC, WMA

Κατανάλωση ισχύος σε αναστολή: 0,5 W (όλες οι θύρες ασύρματου δικτύου ανενεργές) Κατάσταση αναμονής σε δίκτυο: 6 W (όλες οι θύρες ασύρματου δικτύου ενεργές)

Γενικά

Απαιτήσεις ισχύος:

Μοντέλα Λατινικής Αμερικής (εκτός από τα μοντέλα στην Αργεντινή):

AC 120 V - 240 V, 50 Hz/60 Hz

Άλλα μοντέλα:

AC 220 V - 240 V, 50 Hz/60 Hz

Κατανάλωση ισχύος:

46 watt

Διαστάσεις (Π/Υ/Β) (συμπεριλαμβανομένων των προεξοχόντων μερών, χωρίς τα ηχεία):

Περίπου 225 mm x 115 mm x 263 mm

Βάρος (χωρίς τα ηχεία):

Περίπου 2,7 kg

Παρεχόμενα εξαρτήματα:

Τηλεχειριστήριο (RMT-AM100U) (1),

R03 (μέγεθος AAA) μπαταρίες (2),

καλώδιο κεραίας FM (1), κεραία AM

τύπου βρόχου (1) (μόνο στο CMT-SX7),

Οδηγός έναρξης Wi-Fi (1), Οδηγίες

χρήσης (το παρόν εγχειρίδιο) (1)

Εμπορικά σήματα, κ.τ.λ.

- Η ονομασία Windows, το λογότυπο Windows και η ονομασία Windows Media είναι είτε κατοχυρωμένα εμπορικά σήματα είτε εμπορικά σήματα της Microsoft Corporation στις Ηνωμένες Πολιτείες ή/και σε άλλες χώρες.
- Το προϊόν αυτό προστατεύεται από ορισμένες τεχνολογίες δικαιωμάτων πνευματικής ιδιοκτησίας της Microsoft Corporation. Η χρήση ή η διανομή αυτής της τεχνολογίας εκτός του προϊόντος αυτού απαγορεύεται χωρίς άδεια χρήσης από τη Microsoft ή μιας εξουσιοδοτημένης θυγατρικής εταιρείας Microsoft.
- Η ονομασία Apple, το λογότυπο της Apple, τα AirPlay, iPad, iPhone, iPod, iPod classic, iPod nano, iPod touch, iTunes, Mac και OS X είναι εμπορικά σήματα της Apple Inc., κατατεθέντα στις Η.Π.Α και σε άλλες χώρες. Τα iPad Air και iPad mini είναι εμπορικά σήματα της Apple Inc. Το App Store αποτελεί σήμα υπηρεσίας της Apple Inc.
- Οι ενδείξεις «Made for iPod», «Made for iPhone» και «Made for iPad» σημαίνουν ότι ένα ηλεκτρονικό εξάρτημα έχει σχεδιαστεί ώστε να συνδέεται ειδικά με iPod, το iPhone ή το iPad αντίστοιχα και έχει πιστοποιηθεί από τον κατασκευαστή ότι ανταποκρίνεται στα πρότυπα απόδοσης της Apple. Η Apple δεν ευθύνεται για τη λειτουργία αυτής της συσκευής ή για τη συμμόρφωσή της με τα πρότυπα ασφαλείας και τους κανονισμούς. Σημειώνεται ότι η χρήση αυτού του προαιρετικού εξαρτήματος με iPod, iPhone ή iPad ενδέχεται να επηρεάσει την ασύρματη απόδοση.
- Τα Wi-Fi®, Wi-Fi Protected Access® και Wi-Fi Alliance® είναι εμπορικά σήματα κατατεθέντα της Wi-Fi Alliance®.
- Τα Wi-Fi CERTIFIED™, WPA™, WPA2™ και Wi-Fi Protected Setup™ είναι εμπορικά σήματα της Wi-Fi Alliance®.
- Το «» είναι εμπορικό σήμα της Wi-Fi Alliance.
- Το DLNA™, το λογότυπο DLNA και το DLNA CERTIFIED™ είναι εμπορικά σήματα, σήματα υπηρεσίας ή σήματα πιστοποίησης της Digital Living Network Alliance.
- Η ονομασία «WALKMAN» και το λογότυπο «WALKMAN» είναι σήματα κατατεθέντα της Sony Corporation.
- Η τεχνολογία και τα διπλώματα ευρεσιτεχνίας της κωδικοποίησης ήχου MPEG Layer-3 παρέχονται κατόπιν αδειάς των Fraunhofer IIS και Thomson.
- Η λέξη και τα λογότυπα BLUETOOTH® είναι εμπορικά σήματα που ανήκουν στην BLUETOOTH SIG, Inc. και οποιαδήποτε χρήση αυτών των σημάτων από την Sony Corporation γίνεται με άδεια χρήσης.
- Το N-Mark είναι εμπορικό σήμα ή σήμα κατατεθέν της NFC Forum, Inc. στις Ηνωμένες Πολιτείες και σε άλλες χώρες.
- Τα Android και Google Play είναι εμπορικά σήματα της Google Inc.
- Το Google Cast™ Ready και το σήμα Google Cast Ready είναι εμπορικά σήματα της Google Inc.
- Τα «Xperia» και «Xperia Tablet» είναι εμπορικά σήματα της Sony Mobile Communications AB.
- Το LDAC™ και το λογότυπο LDAC είναι εμπορικά σήματα της Sony Corporation.
- Τα «DSEE» και «DSEE» είναι εμπορικά σήματα της Sony Corporation.
- Το «S-Master» είναι εμπορικό σήμα της Sony Corporation.
- Τα ClearAudio+ και **ClearAudio+** είναι εμπορικά σήματα της Sony Corporation.
- Το AOSS είναι εμπορικό σήμα της BUFFALO INC.
- Τα ονόματα συστημάτων και τα ονόματα προϊόντων που αναφέρονται στο παρόν εγχειρίδιο αποτελούν γενικά εμπορικά σήματα ή σήματα κατατεθέντα των κατασκευαστών τους. Τα σύμβολα ™ και ® έχουν παραλειφθεί σε αυτό το εγχειρίδιο.

Ευρωπαϊκή Εγγύηση Sony

Αγαπητέ πελάτη,

Σας ευχαριστούμε που αγοράσατε αυτό το προϊόν της Sony. Ελπίζουμε να μείνετε ικανοποιημένοι από τη χρήση του. Στην απίθανη περίπτωση που το προϊόν σας χρειαστεί σέρβις (επισκευή) κατά τη διάρκεια της εγγύησης, παρακαλείστε να επικοινωνήσετε με το κατάστημα αγοράς ή μ' ένα μέλος του δικτύου μας εξουσιοδοτημένων σέρβις (**ASN**) της Ευρωπαϊκής Οικονομικής Ζώνης (**ΕΟΖ**) ή και άλλων χωρών που αναφέρονται σ' αυτή την εγγύηση ή στα συνοδευόμενα αυτήν φυλλάδια (**Περιοχή Κάλυψης της Εγγύησης**). Μπορείτε να βρείτε λεπτομέρειες για τα μέλη του δικτύου μας ASN, στους τηλεφωνικούς καταλόγους, στους καταλόγους προϊόντων μας και στις ιστοσελίδες μας.

Για να αποφύγετε κάθε περιττή ταλαιπωρία, σας συνιστούμε να διαβάσετε προσεκτικά το εγχειρίδιο χρήσης προτού να έρθετε σε επαφή με τον προμηθευτή σας ή το δίκτυο εξουσιοδοτημένων σέρβις μας.

Η Εγγύησή Σας

Η παρούσα εγγύηση ισχύει για το προϊόν της Sony που αγοράσατε, εφ' όσον κάτι τέτοιο αναφέρεται στα φυλλάδια που συνοδεύουν το προϊόν σας, υπό την προϋπόθεση ότι αγοράστηκε εντός της Περιοχής Κάλυψης της Εγγύησης.

Με την παρούσα, η Sony εγγυάται ότι το προϊόν είναι απαλλαγμένο από κάθε ελάττωμα σχετιζόμενο με τα υλικά ή την κατασκευή, για μια περίοδο ΕΝΟΣ ΕΤΟΥΣ από την ημερομηνία της αρχικής αγοράς. Η αρμόδια για να προσφέρει και εκπληρώσει την παρούσα εγγύηση εταιρεία Sony, είναι αυτή που αναφέρεται σ' αυτήν την Εγγύηση ή στο συνοδευόμενα αυτήν φυλλάδιο στη χώρα όπου επιδιώκεται η επισκευή κατά τη διάρκεια της εγγύησης.

Εάν, εντός της περιόδου εγγύησης, αποδειχθεί ελαττωματικό το προϊόν (κατά την ημερομηνία της αρχικής αγοράς) λόγω ακατάλληλων υλικών ή κατασκευής, η Sony ή ένα μέλος του δικτύου Εξουσιοδοτημένων Σέρβις ASN της Περιοχής Κάλυψης της Εγγύησης θα επισκευάσει ή θα αντικαταστήσει (κατ' επιλογή της Sony) χωρίς επιβάρυνση για εργατικά ή ανταλλακτικά, το προϊόν ή τα ελαττωματικά εξαρτήματά του, εντός εύλογου χρόνου, βάσει των όρων και συνηθών που εκτίθενται παρακάτω. Η Sony και τα μέλη του δικτύου Εξουσιοδοτημένων Σέρβις ASN μπορούν να αντικαταστήσουν ελαττωματικά προϊόντα ή εξαρτήματα με νέα ή ανακυκλωμένα προϊόντα ή εξαρτήματα. Όλα τα προϊόντα και εξαρτήματα που έχουν αντικατασταθεί γίνονται ιδιοκτησία της Sony.

Όροι

1. Επισκευές δυνάμει της παρούσας εγγύησης θα παρέχονται μόνο εάν προσκομισθεί το πρωτότυπο τιμολόγιο ή η απόδειξη πώλησης (με την ένδειξη της ημερομηνίας αγοράς, του μοντέλου του προϊόντος και του ονόματος του εμπόρου) μαζί με το ελαττωματικό προϊόν εντός της περιόδου εγγύησης. Η Sony και τα μέλη του δικτύου Εξουσιοδοτημένων Σέρβις ASN μπορούν να αρνηθούν τη δωρεάν επισκευή κατά την περίοδο εγγύησης εάν δεν προσκομισθούν τα προαναφερόμενα έγγραφα ή εάν δεν προκύπτουν από αυτά η ημερομηνία αγοράς, το προϊόν ή το μοντέλο του προϊόντος ή το όνομα του εμπόρου. Η παρούσα εγγύηση δεν ισχύει εάν ο τύπος του μοντέλου ή ο σειριακός αριθμός του προϊόντος έχει αλλοιωθεί, διαγραφεί, αφαιρεθεί ή καταστεί δυσανάγνωστος.
2. Για να αποφευχθεί βλάβη ή απώλεια / διαγραφή σε αφαιρούμενα ή αποσπώμενα μέσα ή εξαρτήματα αποθήκευσης δεδομένων, οφείλετε να τα αφαιρέσετε πριν παραδώσετε το προϊόν σας για επισκευή κατά την περίοδο εγγύησης.
3. Η παρούσα εγγύηση δεν καλύπτει τα έξοδα και τους κινδύνους μεταφοράς που συνδέονται με τη μεταφορά του προϊόντος σας προς και από τη Sony ή μέλος του δικτύου ASN.
4. Η παρούσα εγγύηση δεν καλύπτει τα εξής:
 - Περιοδική συντήρηση και επισκευή ή αντικατάσταση εξαρτημάτων ως αποτέλεσμα φυσιολογικής φθοράς.
 - Αναλώσιμα (σουστατικά μέρη για τα οποία προβλέπεται περιοδική αντικατάσταση κατά τη διάρκεια ζωής ενός προϊόντος όπως μη επαναφορτιζόμενες μπαταρίες, φυσίγγια εκτύπωσης, γραφίδες, λάμπες, κλπ.).
 - Ζημιά ή ελαττώματα που προκλήθηκαν λόγω χρήσης, λειτουργίας ή χειρισμού ασύμβατων με την κανονική ατομική ή οικιακή χρήση.

- Ζημιές ή αλλαγές στο προϊόν που προκλήθηκαν από
 - Κακή χρήση, συμπεριλαμβανομένου:
 - του χειρισμού που επιφέρει φυσική, αισθητική ή επιφανειακή ζημιά ή αλλαγές στο προϊόν ή βλάβη σε οθόνες υγρών κρυστάλλων
 - μη κανονική ή μη σύμφωνη με τις οδηγίες της Sony εγκατάσταση ή χρήση του προϊόντος
 - μη συντήρηση του προϊόντος σύμφωνα με τις οδηγίες σωστής συντήρησης της Sony
 - εγκατάσταση ή χρήση του προϊόντος με τρόπο μη σύμφωνο με τις τεχνικές προδιαγραφές και τα πρότυπα ασφαλείας που ισχύουν στη χώρα όπου έχει εγκατασταθεί και χρησιμοποιείται το προϊόν.
 - Μολύνσεις από ιούς ή χρήση του προϊόντος με λογισμικό που δεν παρέχεται με το προϊόν ή λανθασμένη εγκατάσταση του λογισμικού.
 - Την κατάσταση ή τα ελαττώματα των συστημάτων με τα οποία χρησιμοποιείται ή στα οποία ενσωματώνεται το προϊόν εκτός από άλλα προϊόντα της Sony ειδικά σχεδιασμένα για να χρησιμοποιούνται με το εν λόγω προϊόν.
 - Χρήση του προϊόντος με εξαρτήματα, περιφερειακό εξοπλισμό και άλλα προϊόντα των οποίων ο τύπος, η κατάσταση και το πρότυπο δεν συνιστώνται από τη Sony.
 - Επισκευή ή επιχειρηθείσα επισκευή από άτομα που δεν είναι μέλη της Sony ή του δικτύου ASN.
 - Ρυθμίσεις ή προσαρμογές χωρίς την προηγούμενη γραπτή συγκατάθεση της Sony, στις οποίες συμπεριλαμβάνονται:
 - η αναβάθμιση του προϊόντος πέρα από τις προδιαγραφές ή τα χαρακτηριστικά που περιγράφονται στο εγχειρίδιο χρήσης ή
 - οι τροποποιήσεις του προϊόντος με σκοπό να συμμορφωθεί προς εθνικές ή τοπικές τεχνικές προδιαγραφές και πρότυπα ασφαλείας που ισχύουν σε χώρες για τις οποίες το προϊόν δεν είχε σχεδιαστεί και κατασκευαστεί ειδικά.
 - Αμέλεια.
 - Ατυχήματα, πυρκαγιά, υγρά, χημικές και άλλες ουσίες, πλημμύρα, δονήσεις, υπερβολική θερμότητα, ακατάλληλο εξαιρισμό, υπέρταση, υπερβολική ή εσφαλμένη τροφοδοσία ή τάση εισόδου, ακτινοβολία, ηλεκτροστατικές εκκενώσεις συμπεριλαμβανομένου του κερανού, άλλων εξωτερικών δυνάμεων και επιδράσεων.
5. Η παρούσα εγγύηση καλύπτει μόνο τα υλικά μέρη του προϊόντος. Δεν καλύπτει το λογισμικό (είτε της Sony, είτε τρίτων κατασκευαστών) για το οποίο παρέχεται ή πρόκειται να ισχύσει μια άδεια χρήσης από τον τελικό χρήστη ή χωριστές δηλώσεις εγγύησης ή εξαιρέσεις από την εγγύηση.

Εξαιρέσεις και περιορισμοί

Με εξαίρεση των όσων αναφέρονται ανωτέρω, η Sony δεν παρέχει καμία εγγύηση (ρητή, σιωπηρή, εκ του νόμου ή άλλη) όσον αφορά την ποιότητα, την επίδοση, την ακρίβεια, την αξιοπιστία, την καταλληλότητα του προϊόντος ή του λογισμικού που παρέχεται ή συνοδεύει το προϊόν, για συγκεκριμένο σκοπό. Εάν η ισχύουσα νομοθεσία απαγορεύει πλήρως ή μερικώς την παρούσα εξαίρεση, η Sony εξαιρεί ή περιορίζει την εγγύησή της μόνο στη μέγιστη έκταση που επιτρέπει η ισχύουσα νομοθεσία. Οποιαδήποτε εγγύηση η οποία δεν εξαιρείται πλήρως (στο μέτρο που το επιτρέπει ο ισχύων νόμος) θα περιορίζεται στη διάρκεια ισχύος της παρούσας εγγύησης.

Η μοναδική αποχρέωση της Sony σύμφωνα με την παρούσα εγγύηση είναι η επισκευή ή η αντικατάσταση προϊόντων που υπόκεινται στους όρους και συνθήκες της εγγύησης. Η Sony δεν ευθύνεται για οποιαδήποτε απώλεια ή ζημιά που σχετίζεται με τα προϊόντα, το σέρβις, την παρούσα εγγύηση, συμπεριλαμβανομένων - των οικονομικών και άυλων απωλειών - του τιμήματος που καταβλήθηκε για την αγορά του προϊόντος - της απώλειας κερδών, εισοδήματος, δεδομένων, απόλαυσης ή χρήσης του προϊόντος ή οποιωνδήποτε συνδεδεμένων προϊόντων - της άμεσης, παρεμπιπτούσας ή επακόλουθης απώλειας ή ζημίας ακόμη και αν αυτή η απώλεια ή ζημιά αφορά σε:

- Μειωμένη λειτουργία ή μη λειτουργία του προϊόντος ή συνδεδεμένων προϊόντων λόγω ελαττωμάτων ή μη διαθεσιμότητας κατά την περίοδο που αυτό βρίσκεται στη Sony ή σε μέλος του δικτύου ASN, η οποία προκάλεσε διακοπή διαθεσιμότητας του προϊόντος, απώλεια χρόνου χρήστη ή διακοπή της εργασίας.

- Παροχή ανακριβών πληροφοριών που ζητήθηκαν από το προϊόν ή από συνδεδεμένα προϊόντα.
- Ζημιά ή απώλεια λογισμικών προγραμμάτων ή αφαιρούμενων μέσων αποθήκευσης δεδομένων ή
- Μολύνσεις από ιούς ή άλλες αιτίες.

Τα ανωτέρω ισχύουν για απώλειες και ζημιές, που υπόκεινται σε οιοσδήποτε γενικές αρχές δικαίου, συμπεριλαμβανομένης της αμέλειας ή άλλων αδικοπραξιών, αθέτησης σύμβασης, ρητής ή σιωπηρής εγγύησης, και απόλυτης ευθύνης (ακόμα και για θέματα για τα οποία η Sony ή μέλος του δικτύου ASN έχει ειδοποιηθεί για τη δυνατότητα πρόκλησης τέτοιων ζημιών).

Στο μέτρο που η ισχύουσα νομοθεσία απαγορεύει ή περιορίζει αυτές τις εξαιρέσεις ευθύνης, η Sony εξαιρεί ή περιορίζει την ευθύνη της μόνο στη μέγιστη έκταση που της επιτρέπει η ισχύουσα νομοθεσία. Για παράδειγμα, μερικά κράτη απαγορεύουν την εξαίρεση ή τον περιορισμό ζημιών που οφείλονται σε αμέλεια, σε βαριά αμέλεια, σε εκ προθέσεως παράπτωμα, σε δόλο και παρόμοιες πράξεις. Σε καμία περίπτωση, η ευθύνη της Sony κατά την παρούσα εγγύηση, δεν υπερβαίνει την τιμή που καταβλήθηκε για την αγορά του προϊόντος, ωστόσο αν η ισχύουσα νομοθεσία επιτρέπει μόνο περιορισμούς ευθυνών υψηλότερου βαθμού, θα ισχύουν οι τελευταίοι.

Τα επιφυλασσόμενα νόμιμα δικαιώματά σας

Ο καταναλωτής έχει έναντι της Sony τα δικαιώματα που απορρέουν από την παρούσα εγγύηση, σύμφωνα με τους όρους που περιέχονται σε αυτήν, χωρίς να παραβλάπτονται τα δικαιώματά του που πηγάζουν από την ισχύουσα εθνική νομοθεσία σχετικά με την πώληση καταναλωτικών προϊόντων. Η παρούσα εγγύηση δεν θίγει τα νόμιμα δικαιώματα που ενδεχομένως να έχετε, ούτε εκείνα που δεν μπορούν να εξαιρεθούν ή να περιοριστούν, ούτε δικαιώματά σας εναντίον των προσώπων από τα οποία αγοράσατε το προϊόν. Η διεκδίκηση οποιωνδήποτε δικαιωμάτων σας εναπόκειται αποκλειστικά σε εσάς.

Sony Europe Ltd. δ.τ. Sony Hellas

Αμαρουσίου-Χαλανδρίου 18-20
151 25 Μαρούσι

Τμήμα Εξυπηρέτησης Καταναλωτών Sony

00800 4412 1496 (για κλήσεις από σταθερό τηλέφωνο Ελλάδα)

211 1980 703 (για κλήσεις από κινητό τηλέφωνο Ελλάδα)

800 91150 (για κλήσεις από σταθερό/κινητό τηλέφωνο Κύπρου)

e-mail: cic-greece@eu.sony.com

www.sony.gr

<http://www.sony.net/>



* 4 5 6 7 6 6 3 1 1 * (2)