

# SONY®

2-630-434-11(1)

NW-E403/E405/E407

Upute za uporabu

Network Walkman

# Prijenosni IC audio uređaj

**Atrac3plus MP3**

*Za brzo pronalaženje željenog poglavlja, kliknite na naslov u PDF "Bookmarks", naslov u "Sadržaju" u uputama za uporabu, ili na broj stranice naznačene u tekstu.*



## UPOZORENJE

**Kako biste izbjegli opasnost od požara i električnog udara, nemojte izlagati uređaj kiši ili vlazi.**

Nemojte postavljati uređaj u skućeni prostor, poput police za knjige ili ugradbenog ormarića.

Kako biste izbjegli opasnost od požara, nemojte pokrivati otvore za ventilaciju na uređaju novinama, stolnjacima, zastorima i sl. Nemojte stavljati upaljene svijeće na uređaj.

Kako biste izbjegli opasnost od električnog udara, nemojte stavljati predmete s tekućinom na uređaj (npr. vaze).

## Napomena o postavljanju

Ako uređaj koristite na mjestu izloženom statičkom ili električnom šumu, može doći do oštećenja informacije o prijenosu zapisa. Zbog toga računalo neće moći potvrditi uspješan prijenos podataka.

## Odlaganje stare električne i elektroničke opreme (primjenjivo u Europskoj uniji i ostalim europskim državama s posebnim sustavima za odlaganje)



Ovaj znak na uređaju ili ambalaži ukazuje da se ovaj proizvod ne smije odlagati s kućim otpadom. Umjesto toga, opremu za odlaganje odnesite u vama najbliže mjesto za skupljanje i recikliranje električnog i elektroničkog otpada. Pravilnim odlaganjem ovog proizvoda spriječit ćete potencijalne

negativne posljedice za okoliš i ljudsko zdravlje koje inače mogu imati utjecaja ukoliko se uređaj ne odloži na pravilan način. Recikliranje materijala od kojeg je uređaj sastavljen pridonosi očuvanju prirodnih izvora. Za detaljnije informacije o recikliranju proizvoda, obratite se lokalnom uredu, komunalnoj službi ili trgovini gdje ste kupili uređaj.

Primjenjiva oprema: slušalice

## Informacija za korisnike

Broj modela i serijski broj se nalaze na stražnjoj strani (stranica 8) aparata. Zapišite serijski broj na donju liniju. Navedite ove brojeve pri svakom pozivanju servisa ili prodavatelja.

Broj modela

Serijski broj \_\_\_\_\_

## **Samo za model NW-E405 i NW-E407**

### **Izjava o usklađenosti**

Trgovačko ime: SONY  
Broj modela: NW-E405  
NW-E407  
Odgovorna strana: Sony Electronics Inc.  
Adresa: 16450 W. Bernardo Dr,  
San Diego, CA 92127  
USA  
Telefon: 858-942-2230

Ovaj aparat je usklađen s poglavljem 15 FCC propisa. Ovaj aparat mora zadovoljiti sljedeća dva uvjeta: (1) Ne smije uzrokovati radiofrekvencijske smetnje, i (2) mora prihvaćati sve elektromagnetske valove, uključujući i one koji bi mogli uzrokovati neželjene posljedice.

# Napomene za korisnike

## O isporučenom softveru

- Zakoni o zaštiti autorskih prava zabranjuju djelomičnu ili potpunu reprodukciju softvera ili priloženog priručnika te iznajmljivanje softvera bez dozvole vlasnika autorskog prava.
- Ni u kojem slučaju SONY ne preuzima odgovornost za bilo koju vrstu financijske štete, gubitak profita, uključujući zahtjeve trećih osoba, do kojih bi došlo zbog uporabe softvera isporučenog uz ovaj uređaj.
- Ako se pojave poteškoće pri uporabi softvera zbog pogrešaka u proizvodnji, SONY će zamijeniti softver. Ipak, Sony ne preuzima nikakvu drugu odgovornost.
- Softver isporučen uz ovaj uređaj ne može se koristiti uz uređaje za koje nije namijenjen.
- Obratite pažnju na činjenicu da se specifikacije softvera mogu promijeniti bez prethodne najave kao rezultat stalnog usavršavanja kvalitete.
- Uporaba uređaja uz neki drugi softver nije pokrivena jamstvom.

Program ©2001, 2002, 2003, 2004, 2005 Sony Corporation  
Dokumentacija ©2005 Sony Corporation

"WALKMAN" je registrirani zaštitni znak tvrtke Sony Corporation uz stereo uređaje sa slušalicama.

 WALKMAN je zaštitni znak tvrtke Sony Corporation.

OpenMG i odgovarajući logotip su zaštitni znakovi tvrtke Sony Corporation.

SonicStage i odgovarajući logotip su zaštitni znakovi tvrtke Sony Corporation.

ATRAC, ATRAC3, ATRAC3plus i odgovarajući logotipi su zaštitni znakovi tvrtke Sony Corporation.

Microsoft, Windows i Windows Media su zaštitni znakovi ili registrirani zaštitni znakovi tvrtke Microsoft u SAD i/ili drugim zemljama.

Svi ostali zaštitni znakovi i registrirani zaštitni znakovi su znakovi i registrirani zaštitni znakovi svojih vlasnika.

Oznake <sup>TM</sup> ili ® nisu navedene u ovom priručniku.

Ovaj priručnik objašnjava kako upotrebljavati Network Walkman uređaj. Za podrobnosti o uporabi SonicStage (isporučenog softvera), pogledajte SonicStage upute za uporabu.

# Sadržaj

Pregled .....	6
Što sve može Vaš Network Walkman .....	6
Ostale značajke .....	7
Provjera isporučenog pribora .....	8
Položaj kontrola .....	9
Prednja strana .....	9
Stražnja strana .....	9
Pokazivač .....	10

## Osnovne funkcije

Prebacivanje audio datoteka iz računala u Network Walkman/Punjenje .....	11
Slušanje glazbe pomoću Network Walkman uređaja .....	14
Traženje pjesme koju želite slušati (SEARCH) .....	15
Primjer pretraživanja .....	16
Pretraživanje prema imenu izvođača i reprodukcija pjesme .....	17
Pretraživanje prema nazivu albuma i reprodukcija pjesme .....	18
Pretraživanje prema grupi i reprodukcija pjesme .....	19
Ostale funkcije .....	20
U Group Control modu .....	20

## Napredne funkcije

Mod ponavljanja .....	21
Odabir moda ponavljanja .....	21
Ponavljanje reprodukcije zapisa (Track Repeat) .....	22
Ponavljanje reprodukcije željenog odlomka (A-B Repeat) .....	23
Ponavljanje reprodukcije željenih rečenica (Sentence Repeat) .....	24
Podešavanje broja ponavljanja .....	25
Promjena moda pokazivača .....	26
Promjena moda pokazivača .....	27
Odabir moda prikaza (Display Screen) .....	27
Podešavanje visokih tonova i basova (Digital sound preset) .....	28
Odabir kvalitete zvuka .....	28
Podešavanje kvalitete zvuka .....	29
Zaključavanje kontrola (HOLD) .....	30
Pohranjivanje ostalih podataka .....	30

## Podešavanje Network Walkman uređaja

Podešavanje točnog vremena (DATE-TIME) .....	31
Ograničavanje glasnoće (AVLS) .....	32
Podešavanje glasnoće pomoću funkcije pohra- njenja podešenja (Volume Mode) .....	33
Podešavanje i pohranjivanje glasnoće (Preset Volume) .....	33
Prebacivanje u ručni mod (Manual Mode) .....	34
Štednja energije (Power Save Mode) .....	35
Isključivanje signala (BEEP) .....	36

## Ostale funkcije

Formatiranje memorije (FORMAT) .....	37
Mijenjanje podešenja USB veze (USB Bus Powered) .....	38
Prikaz informacija na uređaju (Information) .....	39

## Ostale informacije

Mjere opreza .....	40
Odlaganje Network Walkmana .....	41
Uklanjanje smetnji .....	42
Resetiranje uređaja .....	42
Što se dogodilo? .....	42
Poruke .....	46
Tehnički podaci .....	48
Rječnik .....	50
Popis izbornika .....	52

# Pregled

## Što sve može Vaš Network Walkman

Kao prvo, instalirajte "SonicStage" softver na svoje računalo. Kasnije možete jednostavno prebaciti digitalne audio datoteke iz računala u ugrađenu memoriju uređaja i imati ih uvijek uz se te uživati.

- 1** Pohranite digitalne audio datoteke na svoje računalo.

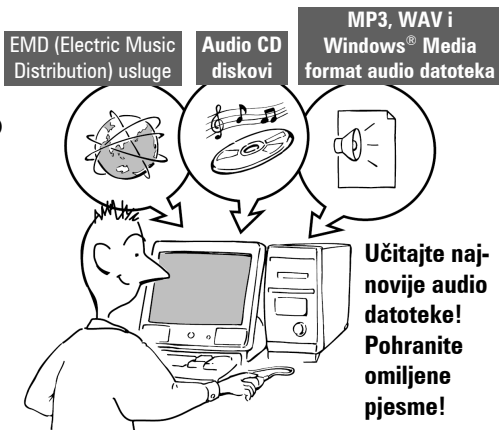

- 2** Prebacite datoteke na Network Walkman.



- 3** Uživajte u glazbi uz svoj Network Walkman.



## Ostale značajke

- Kompaktna veličina, mala masa, funkcija zaštite od preskakanja, velika prenosivost.
- Neprekidno vrijeme reprodukcije uz uporabu punjive Litij-ionske baterije otprilike 50\*<sup>1</sup> sati
- Vrijeme snimanja\*<sup>2</sup>
  - NW-E403: 256 MB ugrađene memorije, preko 11 sati 40 minuta.
  - NW-E405: 512 MB ugrađene memorije, preko 23 sati 30 minuta.
  - NW-E407: 1 GB ugrađene memorije, preko 47 sati 00 minuta
- Isporučeni SonicStage softver omogućuje snimanje pjesama s audio CD diskova na tvrdi disk računala uz uporabu ATRAC3plus formata (visoka kvaliteta zvuka, velika kompresija).
- Pomoću SonicStage MP3 audio datoteke možete jednostavno prenijeti na Network Walkman.
- Ponavljanje rečenice: Korisna funkcija kod učenja stranih jezika.
- Brzi prijenos podataka pomoću namjenskog USB kabela.
- Organski EL pokazivač: mogu se prikazati nazivi pjesama i nazivi izvođača.
- Funkcija pretraživanja: mogućnost odabira reprodukcije pjesama po izvođaču, albumu ili grupi.
- Funkcija pohranjivanja: mogućnost pohranjivanja raznih vrsta podataka, kao i audio datoteka.

\*<sup>1</sup> Ovisno o formatu podataka, modu štednje energije, itd. U ovom slučaju prikazano je trajanje baterije uz neprekidnu reprodukciju pri 105 kbps u ATRAC3 formatu i normalnom modu štednje energije (str. 35).

\*<sup>2</sup> Ovisno o brzini bita pri snimanju. U ovom slučaju vrijeme snimanja navedeno je uz brzinu bita 48 kbps u ATRAC3plus formatu.

### NAPOMENE:

- Snimljena glazba namijenjena je samo za osobnu uporabu. Svaki drugi način uporabe treba dozvoliti vlasnik autorskih prava.
- Sony ne preuzima odgovornost za nepotpuno snimanje/učitavanje ili oštećenje podataka uslijed problema s Network Walkman uređajem ili računalom.
- Ovisno o vrsti teksta i znakova, prikazan tekst na Network Walkmanu možda neće biti ispravno prikazan na uređaju. Ovo ovisi o:
  - mogućnosti spojenog uređaja.
  - ispravnosti uređaja.
  - ID3 TAG podatku za zapis koji je upisan na jeziku ili znakovima koje uređaj ne podržava.

# Provjera isporučenog pribora

Molimo Vas da provjerite isporučeni pribor.

- Network Walkman (1)

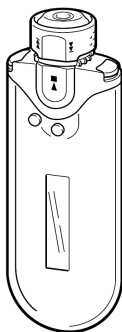

- Produžni kabel za slušalice (samo NW-E407) (1)
- Vrećica za nošenje (samo NW-E407) (1)
- Kopča za nošenje (1)
- CD-ROM sa SonicStage softverom, PDF datotekom s uputama za uporabu i PDF datotekom s SonicStage uputama za uporabu (1)
- Upute za brzi početak

## O serijskom broju

Serijski broj Vašeg uređaja potreban je za registraciju korisnika. Broj se nalazi na stražnjoj strani Network Walkman uređaja.

- Slušalice (1)  
NW-E403/E405

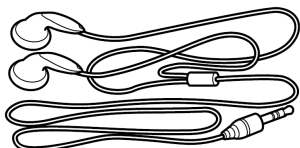

NW-E407

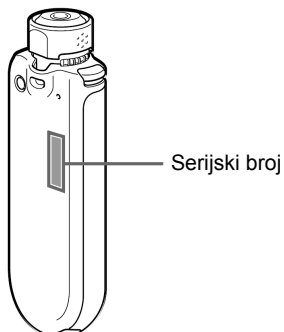
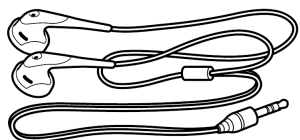

Zapišite serijski broj. Navedite ga svaki put kad kontaktirate svog Sony prodavatelja u svezi ovog proizvoda. Serijski broj je moguće provjeriti u izborniku na pokazivaču (str. 39).

- Namjenski USB kabel (1)

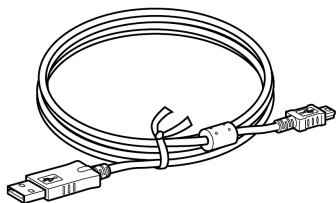



# Položaj kontrola

Za podrobnosti o svakom dijelu, pogledajte stranicu u zagradi.

## Prednja strana

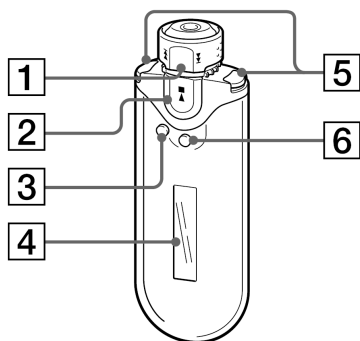

- 1** Funkcijska preklapka (stranice 17 do 22, 25, 27 do 39)
- 2** Tipka ►■ (stranice 14 do 25, 27 do 29, 31 do 39)
- 3** Tipka SEARCH/MENU (stranice 15, 17 do 25, 27 do 29, 31 do 39)
- 4** Pokazivač (stranica 10, 15, 22, 26)  
Za podrobnosti o pokazivaču i ikonama na njemu, pogledajte stranicu 10.
- 5** Tipka VOL (glasnoća) +/- (stranice 14, 33)
- 6** Tipka DISPLAY (stranice 26 do 27)

## Stražnja strana

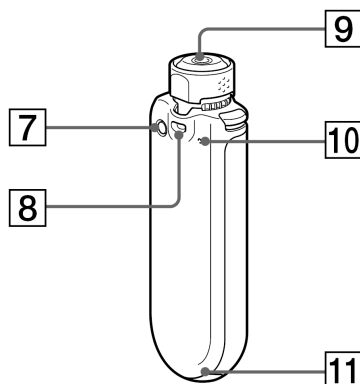

- 7** Tipka REPEAT/SOUND (stranica 22 do 24, 28)
- 8** Otvor za vrpцу za nošenje
- 9** Priključnica za slušalice (stranica 14)
- 10** Tipka za resetiranje uređaja (stranica 42)
- 11** USB priključnica (stranica 12)

nastavlja se

### Pokazivač

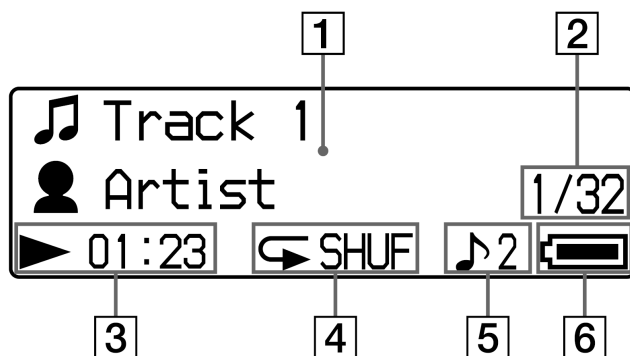

- 1** Tekstualno-grafički pokazivač (stranice 15, 22)  
Prikaz naziva albuma, naziva izvođača, broja zapisa, naziva zapisa, datuma i točnog vremena (stranica 26 do 28, 31), MESSAGE (stranica 46) i izbornik.  
Pritiskom na tipku DISPLAY mijenja se mod pokazivača (stranice 26 do 28). Promijenite mod pokazivača u Power Save (štednja energije) ili OFF (isključen) kada ne upotrebljavate uređaj dulje vrijeme (stranica 35).
- 2** Tekući broj zapisa/ukupan broj zapisa liste za reprodukciju  
Prikazan je broj odabranog zapisa ili zapisa čija je reprodukcija u tijeku te ukupan broj zapisa na tekućoj listi za reprodukciju.
- 3** Indikator moda reprodukcije  
Prikaz trenutnog moda reprodukcije (▶: reprodukcija, ■: zaustavljena reprodukcija) i proteklo vrijeme.
- 4** Indikator moda ponavljanja (stranica 22)  
Prikaz ikonice trenutnog moda ponavljanja.
- 5** Indikator podešenja digitalnog zvuka (stranica 28 do 29)  
Prikazuje se trenutno podešenje.
- 6** Indikator napunjenosti baterije (stranica 12 do 13)  
Prikaz preostalog kapaciteta baterije.

## Prebacivanje audio datoteka iz računala u Network Walkman/Punjenje

### Napomena

Prije prvog spajanja Network Walkman uređaja na računalo, instalirajte na računalo "SonicStage" softver s isporučenog CD-ROM diska. Čak i ako je SonicStage softver već instaliran, instalirajte SonicStage softver isporučen uz ovaj Network Walkman prije spajanja svog Network Walkman uređaja na računalo (možda su na raspolaganju nadograđeni programi).

### **1** Instalirajte SonicStage softver na svoje računalo s isporučenog CD-ROM diska.

Slijedite korak 1 samo kod prvog spajanja Network Walkman uređaja na računalo.

Pogledajte upute za brzi početak.

Za detaljnije pogledajte priručnik "SonicStage upute za uporabu".

#### Savjet

SonicStage upute za uporabu su instalirane u Vaše računalo s SonicStage softverom.

### **2** Prebacite audio datoteke u SonicStage softver.

Za detaljnije pogledajte priručnik "SonicStage upute za uporabu".

### 3 Spojite Network Walkman uređaj na računalo i napunite ga.

Spojite manji priključak namjenskog USB kabela u USB priključnicu na Network Walkman uređaju i nakon toga spojite veći priključak u USB priključnicu računala. Na pokazivaču se pojavljuje natpis "USB Connect".

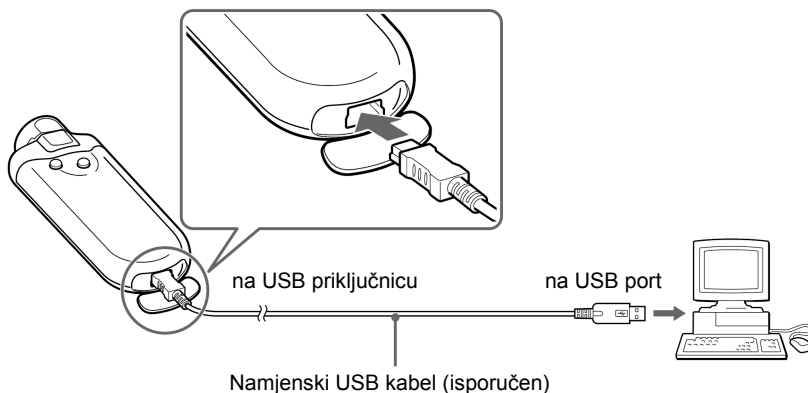

#### **Network Walkman se nadopunjuje kada je spojen na računalo s namjenskim USB kabelom.**

Kada indikator kapaciteta baterije prikazuje  FULL, punjenje je dovršeno (vrijeme punjenja je otprilike 120 minuta\*<sup>1</sup>).

Prije prve uporabe potpuno napunite Network Walkman (dok se ikonica  FULL kapaciteta baterije ne pojavi na pokazivaču).

\*<sup>1</sup> Ovo je približno vrijeme kada je kapacitet baterije nizak i kada je "Povezivanje USB kabelom" (stranica 38) podešeno na "High-power 500 mA", te pri sobnoj temperaturi. Vrijeme punjenja ovisi o preostalom kapacitetu i stanju baterije. Vrijeme punjenja baterije će biti dulje ako bateriju puniti pri niskoj temperaturi. Također, vrijeme punjenja baterija će biti dulje ukoliko tijekom punjenja prebacujete audio datoteke na Network Walkman.

#### **Trajanje baterije\*<sup>2</sup>**

ATRAC3 format: otprilike 50 sati

ATRAC3plus format: otprilike 45 sati

MP3 format: otprilike 40 sati

\*<sup>2</sup> Ovo vrijedi kada je uključen normalan mod štednje energije (stranica 35). Trajanje baterije može biti kraće zbog uvjeta uporabe i temperature okoliša.

## Indikator kapaciteta baterije

Ikona baterije na pokazivaču mijenja se na dolje prikazani način.



Kapacitet baterije se smanjuje kako je prikazano na ikonici kapaciteta baterije. Ako se na pokazivaču pojavi natpis "LOW BATTERY", nije moguća reprodukcija na Vašem Network Walkmanu. U tom slučaju, napunite bateriju spajajući je na računalo.

### Napomene

- Bateriju punite pri temperaturi okoliša od 5 °C do 35 °C.
- Kada je Network Walkman spojen na računalo poruka "USB Connect" se nalazi na pokazivaču. Na odspajajte USB kabel dok se poruka kreće po pokazivaču jer bi se prilikom prijena datoteke mogle oštetiti.
- Uporaba Network Walkmana s USB hubom ili USB produžnim kabelom nije garantirana. Uvijek izravno spojite Network Walkman i računalo namjenskim USB kabelom.
- Neki USB uređaji spojeni s računalom mogu izazivati smetnje pri uporabi Network Walkmana.
- Kada je spojen na računalo, tipke i kontrole na Network Walkmanu ne rade.
- Moguć je prikaz datoteka pohranjenih u ugrađenu memoriju Network Walkmana putem Windows Explorera kada je ovaj spojen na računalo.

---

## 4 Prebacite audio datoteke u Network Walkman.

Informacije o prebacivanju audio datoteka u ugrađenu memoriju uređaja potražite u posebnom priručniku "SonicStage upute za uporabu".

---

### 💡 Savjet

Informacije o prebacivanju audio datoteka u računalo potražite u priručniku "SonicStage" upute za uporabu" ili računalne upute za SonicStage softver.

### Napomena

Ukoliko je tijekom prijena podataka USB kabel odspojen, nepotrebne datoteke se mogu zadržati u Network Walkmanu. U tom slučaju prebacite korisne audio datoteke (i ostale datoteke) natrag na vaše računalo te formatirajte (stranica 37) Network Walkman.

# Slušanje glazbe pomoću Network Walkman uređaja

Prije uporabe umetnite punjivu bateriju (stranica 12) i prebacite audio datoteke na Network Walkman..

## Napomena

Network Walkman mora biti odspojen od računala tijekom uporabe.

## 1 Spojite slušalice.

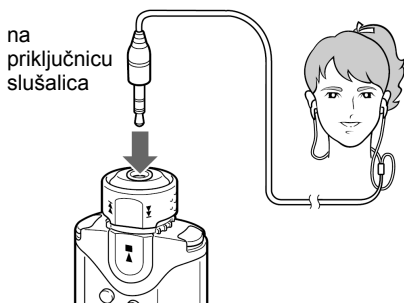

## Uporaba produžnog kabela za slušalice (samo NW-E407)

Spojite dok ne klikne na mjesto.

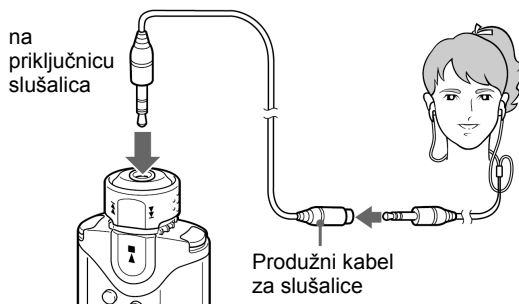

## 2 Pokrenite reprodukciju.

- ① Pritisnite tipku ►■.

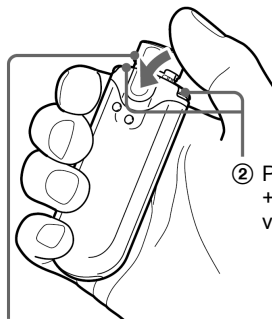

- ② Pritisnite VOL +/- za podešavanje glasnoće.

Funkcijska preklopka

Ukoliko nije podešen mod ponavljanja (stranica 21), reprodukcija se automatski prekida nakon zadnje reproducirane pjesme.

## Ako se ne pokrene reprodukcija

Provjerite je li funkcijska preklopka u položaju HOLD. (stranica 30).

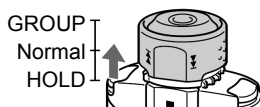

## Prekidanje reprodukcije

Pritisnite tipku ►■.

## Podešavanje glasnoće

Glasnoću možete podešavati u PRESET ili MANUAL modu (stranica 33 do 34).

## 💡 Savjet

Moguće je podesiti pokazivač u Power Save ili Display OFF mod ukoliko ne koristite uređaj dulje vrijeme (stranica 35).

## Traženje pjesme koju želite slušati (SEARCH)

Moguća su tri načina pretraživanja željenih zapisa.

- Pretraga prema nazivu izvođača (👤Artist)
- Pretraga prema nazivu albuma (📀Album)
- Pretraga prema grupi\* prenesenoj s računala sa SonicStage softverom (📁Group)

\* Audio datoteke prebačene u SonicStage softver uvijek su grupirane pri prebacivanju u ugrađenu memoriju uređaja.

### Pretraživanje i lista za reprodukciju

Pritisnite tipku SEARCH/MENU za prikaz izbornika za pretraživanje na pokazivaču.

Zatim pređite na sljedeći stadij i pritisnite tipku ►■ i vratite se na prethodni stadij pritišćući tipku SEARCH/MENU u izborniku za pretraživanje.

Tražene pjesme (prikazane na ilustraciji niže ) se smještaju na listu za reprodukciju (Play Range).

Ukoliko ne želite podesiti mod ponavljanja (stranica 21), reprodukcija će se prekinuti nakon reprodukcije liste.

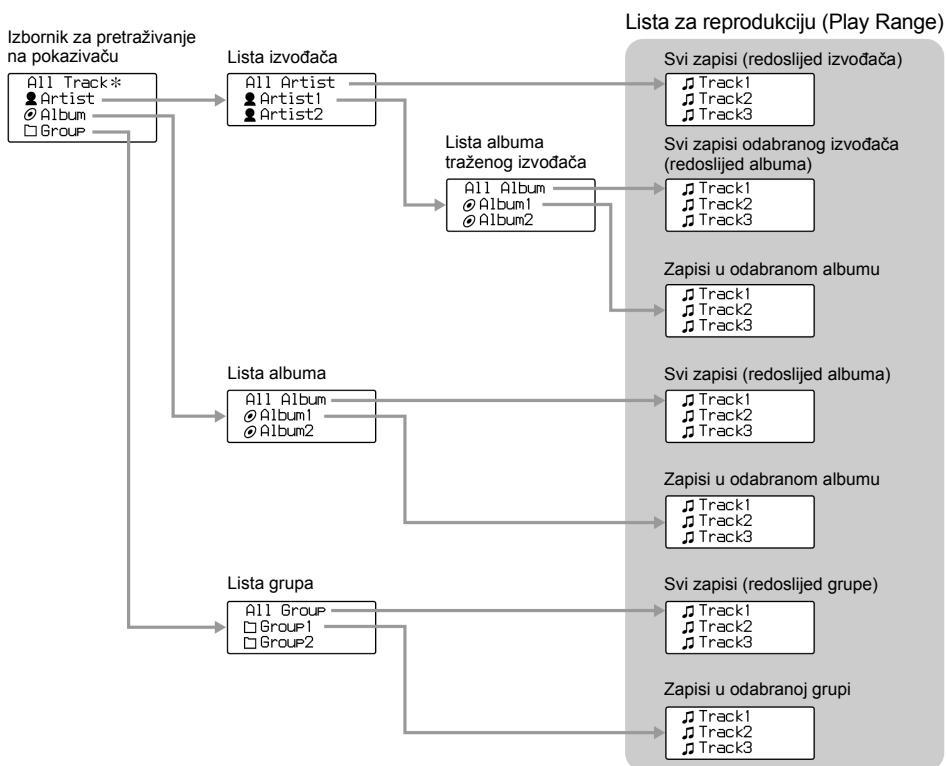

\* Kad odaberete "All Track", prikazat će se sve liste sa zapisima i lista za reprodukciju će biti "All".

**nastavlja se**

## Primjer pretraživanja

- ① U izborniku za pretraživanje na pokazivaču odaberite opciju "👤Artist".
  - ② Odaberite "👤Artist B" s popisa izvođača.
  - ③ Odaberite "🎧Album5" s popisa albuma izvođača B.  
Prikazan je popis zapisa s Albuma5.  
U tom slučaju, popis zapisa postaje lista za reprodukciju.
  - ④ Odaberite "🎵Track15" s popisa zapisa.
  - ⑤ Pritisnite tipku ▶■.
- Reprodukcija počinje od zapisa 15.  
Reprodukcija će se automatski zaustaviti nakon završene reprodukcije zapisa 16 (u ovom slučaju kraj liste za reprodukciju).

Svi zapisi u ugrađenoj memoriji

Album	Artist ...①	Track
Album 1	Artist A	Track01
Album 1	Artist A	Track02
Album 1	Artist A	Track03
Album 2	Artist A	Track04
Album 2	Artist A	Track05
Album 2	Artist A	Track06
Album 3	Artist B	Track07
Album 3	Artist B	Track08
Album 3	Artist B	Track09
Album 4	Artist C	Track10
Album 4	Artist C	Track11
Album 4	Artist D	Track12
Album 5	Artist A	Track13
Album 5	Artist B	Track14
Album 5	Artist B	Track15
Album 5	Artist B	Track16

Popis albuma izvođača B

Artist	Album
Artist B	Album 3
Artist B	Album 3
Artist B	Album 3
Artist B	Album 5
Artist B	Album 5
Artist B	Album 5

Zapisi u Albumu 5

Album	Track
Album 5	Track14
Album 5	Track15 ...④
Album 5	Track16

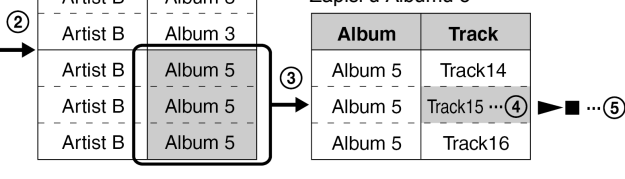



# Pretraživanje prema imenu izvođača i reprodukcija pjesme

Tipka ►■

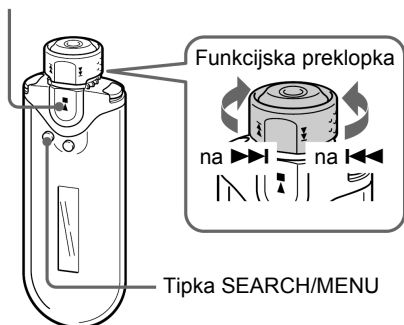

## 1 Pritisnite tipku SEARCH/MENU.

Na pokazivaču se nalazi izbornik za pretraživanje.



## 2 Zakrenite funkcijsku preklopku za odabir "👤Artist" i pritisnite tipku ►■ za potvrdu.

Prikazani su popisi izvođača.



## 3 Zakrenite funkcijsku preklopku za odabir željenog izvođača i pritisnite ►■ za potvrdu.

Prikazani su popisi albuma odabranog izvođača.



## 💡 Savjet

Kada odaberete "All Artist" na vrhu popisa izvođača i potvrdite tipkom ►■, svi popisi zapisa će biti prikazani prema redosljedu izvođača (zapisi istog izvođača su prikazani u redosljedu albuma). Prikazan popis će biti lista za reprodukciju. Nastavite do koraka 5 i započnite reprodukciju.

## 4 Zakrenite funkcijsku preklopku za odabir željenog albuma i pritisnite tipku ►■ za potvrdu.

Prikazan je popis zapisa odabranog izvođača albuma. Prikazani popis će biti lista za reprodukciju.

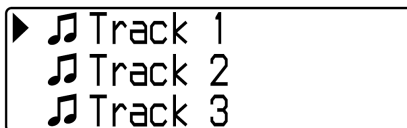

## 💡 Savjet

Kada odaberete "All Album" na vrhu popisa izvođača i potvrdite tipkom ►■, svi popisi zapisa izvođača odabranog u koraku 3 će biti prikazani u redosljedu albuma. Prikazan popis će biti lista za reprodukciju.

## 5 Zakrenite funkcijsku preklopku za odabir željenog zapisa i pritisnite tipku ►■ za potvrdu.

Reproducirat će se odabran zapis. Ukoliko ne podesite mod ponavljanja (stranica 21), reprodukcija će se automatski zaustaviti na kraju liste za reprodukciju.

## *Povratak na prethodni stadij*

Pritisnite tipku SEARCH/MENU. Ukoliko pritisnete tipku SEARCH/MENU kada se na zaslonu nalazi prvi stadij izbornika za pretraživanje (zaslon iz koraka 1), na pokazivaču će se uključiti prikaz za reprodukciju.

nastavlja se

## Slušanje glazbe pomoću Network Walkman uređaja

### Pretraživanje prema nazivu albuma i reprodukcija pjesme

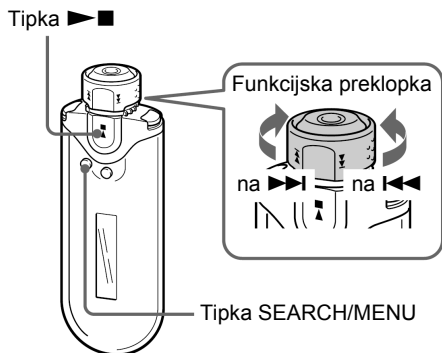

#### 1 Pritisnite tipku SEARCH/MENU.

Na pokazivaču se nalazi izbornik za pretraživanje.



#### 2 Zakrenite funkcijsku preklopku za odabir "📀Album" i pritisnite tipku ►■ za potvrdu.

Prikazani su popisi albuma.



#### 3 Zakrenite funkcijsku preklopku za odabir željenog albuma i pritisnite ►■ za potvrdu.

Prikazani su popisi zapisa odabranog albuma. Prikazani popis će biti lista za reprodukciju.

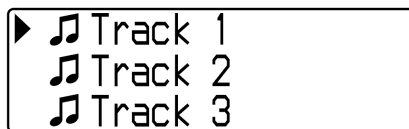

#### 💡 Savjet

Kada odaberete "All Album" na vrhu popisa izvođača i potvrdite tipkom ►■, svi popisi zapisa izvođača će biti prikazani u redosljedju albuma. Prikazan popis će biti lista za reprodukciju.

#### 4 Zakrenite funkcijsku preklopku za odabir željenog zapisa i pritisnite tipku ►■ za potvrdu.

Reproducirat će se odabrani zapis.

Prikazan je popis zapisa odabranog izvođača albuma. Ukoliko ne podesite mod ponavljanja (stranica 21), reprodukcija će se automatski zaustaviti na kraju liste za reprodukciju.

#### **Povratak na prethodni stadij**

Pritisnite tipku SEARCH/MENU. Ukoliko pritisnete tipku SEARCH/MENU kada se na zaslonu nalazi prvi stadij izbornika za pretraživanje (zaslon iz koraka 1), na pokazivaču će se uključiti prikaz za reprodukciju.

## Pretraživanje prema grupi i reprodukcija pjesme

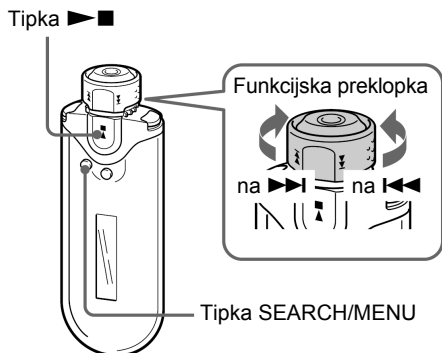

### 1 Pritisnite tipku SEARCH/MENU.

Na pokazivaču se nalazi izbornik za pretraživanje.



### 2 Zakrenite funkcijsku preklopku za odabir "□Group" i pritisnite tipku ►■ za potvrdu.

Prikazani su popisi grupe.

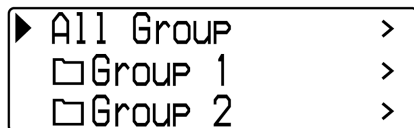

### 3 Zakrenite funkcijsku preklopku za odabir željene grupe i pritisnite tipku ►■ za potvrdu.

Prikazan je popis zapisa odabrane grupe. Prikazani popis će biti lista za reprodukciju.

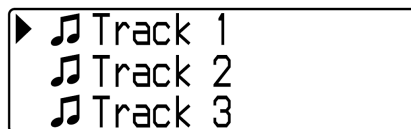

### 💡 Savjet

Kada odaberete "All Group" na vrhu popisa grupe i potvrdite tipkom ►■, svi popisi će biti prikazani u redosljedu grupe (grupa koju ste prenijeli sa računala). Prikazan popis će biti lista za reprodukciju.

### 4 Zakrenite funkcijsku preklopku za odabir željenog zapisa i pritisnite tipku ►■ za potvrdu.

Reproducirat će se odabran zapis. Ukoliko ne podesite mod ponavljanja (stranica 21), reprodukcija će se automatski zaustaviti na kraju liste za reprodukciju.

### ***Povratak na prethodni stadij***

Pritisnite tipku SEARCH/MENU. Ukoliko pritisnete tipku SEARCH/MENU kada se na zaslonu nalazi prvi stadij izbornika za pretraživanje (zaslon iz koraka 1), na pokazivaču će se uključiti prikaz za reprodukciju.

nastavlja se

## Ostale funkcije

Tipka ►■

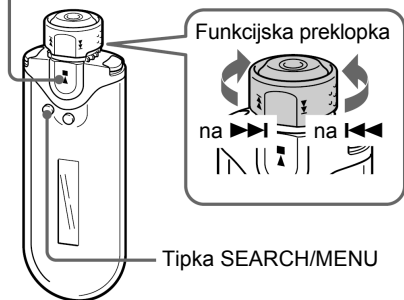

Za	Funkcijska preklapka
Prijelaz na početak sljedećeg zapisa* <sup>1</sup>	Okrenite funkcijsku preklapku na ►►.
Prijelaz na početak tekućeg zapisa* <sup>1</sup>	Okrenite funkcijsku preklapku na ◀◀.
Pretraživanje naprijed* <sup>2</sup>	Okrenite funkcijsku preklapku na ►► i zadržite je.
Pretraživanje unatrag* <sup>2</sup>	Okrenite funkcijsku preklapku na ◀◀ i zadržite je.

\*<sup>1</sup> Okretanje i držanje funkcijske preklapke u položaju ►► (ili ◀◀) u stop modu omogućuje kontinuirani prijelaz na početak sljedećeg (ili tekućeg) zapisa, te ako zadržite duže omogućuje prijelaz na sljedeće (ili prethodne) zapise.

\*<sup>2</sup> Brzina pretraživanja unaprijed ili unatrag se postepeno povećava.

## U Group Control modu

Možete koristiti Group Control mod ukoliko podesite funkcijsku preklapku u položaj GROUP.

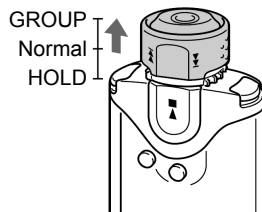

U Group Control modu je moguć prijelaz na početak albuma ili grupe unutar liste za reprodukciju.

Za	Funkcijska preklapka
Prijelaz na početak sljedećeg albuma/ grupe* <sup>1*2</sup>	Podesite funkcijsku preklapku u GROUP položaj i okrenite na ►►.
Prijelaz na početak tekućeg albuma/ grupe* <sup>1*2</sup>	Podesite funkcijsku preklapku u GROUP položaj i okrenite na ◀◀.

\*<sup>1</sup> Prijelaz na početak sljedećeg (ili tekućeg) prvog zapisa albuma kada je tekuća lista za reprodukciju rezultat pretrage prema nazivu albuma ili nazivu izvođača. Prijelaz na početak sljedećeg (ili tekućeg) prvog zapisa grupe kada je tekuća lista za reprodukciju rezultat pretrage prema grupi.

\*<sup>2</sup> Okretanje i držanje funkcijske preklapke u položaju ►► (ili ◀◀) u stop modu omogućuje kontinuirani prijelaz na početak sljedećeg (ili tekućeg) albuma/grupe, te ako zadržite duže omogućuje prijelaz na sljedeće (ili prethodne) albume/grupe.

## ► **Napredne funkcije**

# Mod ponavljanja

Postoje tri oblika moda ponavljanja: ponavljanje zapisa, ponavljanje odlomka A-B i ponavljanje rečenice.

### • **Ponavlanje zapisa (Track Rep)**

Ovaj mod omogućuje ponavljanje reprodukcije zapisa na jedan od pet načina.

Mod ponavljanja zapisa	Funkcija
Repeat	Neprekidno ponavljanje svih pjesama s liste za reprodukciju (Play Range)
Single Repeat	Neprekidno ponavljanje tekućeg zapisa
Shuffle Repeat	Neprekidno ponavljanje pjesama s liste za reprodukciju slučajnim redoslijedom

### • **Ponavlanje odlomka A-B (A-B Rep)**

Ovaj mod omogućuje neprekidno ponavljanje reprodukcije odabranog odlomka zapisa.

### • **Ponavlanje rečenice (Sentence Rep)**

Ovaj mod ponavlja reprodukciju glasovnih podataka određenog odlomka zapisa.

## Odabir moda ponavljanja

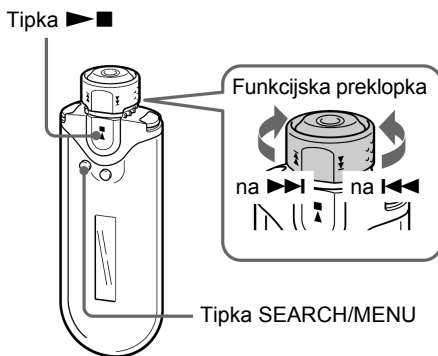

### **1** Pritisnite i zadržite tipku SEARCH/MENU pola sekunde u stop modu.

Prikazuje se izbornik.

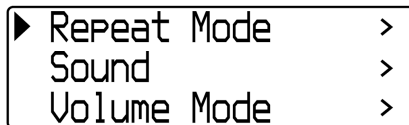

### **2** Okrenite funkcijsku preklapku za odabir opcije "Repeat Mode>" i pritisnite tipku ►■ za potvrdu.

nastavlja se

## Mod ponavljanja

- 3 Okrenite funkcijsku preklapku za odabir željenog moda ponavljanja i pritisnite ►■ za potvrdu.**

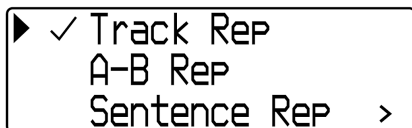

Možete odabrati jedan od modova: "Track Rep", "A-B Rep" i "Sentence Rep". Uređaj može raditi u modu kojeg odaberete kako je opisano niže.

- Track Rep: pogledajte "Ponavlanje reprodukcije zapisa (Track Repeat)".
- A-B Rep: pogledajte "Ponavlanje reprodukcije željenog odlomka (A-B Repeat)".
- Sentence Rep: pogledajte "Ponavlanje reprodukcije željenih rečenica (Sentence Repeat)".

- 4 Pritisnite tipku SEARCH/MENU nekoliko puta dok se pokazivač ne vrati u normalan prikaz.**

### Napomene

- Pokazivač se vraća na prikaz izbornika reprodukcije ako ne pritisnete nijednu tipku 60 sekundi.
- Ako u ugrađenoj memoriji nema audio datoteka, nije moguće odabrati mod ponavljanja.
- Kad spojite Network Walkman na računalo, odabrani željeni mod se poništava.
- Kada promijenite listu za reprodukciju, odabrani mod ponavljanja se poništava.
- Mod ponavljanja možete odabrati samo u stop modu.

## Ponavlanje reprodukcije zapisa (Track Repeat)

Mod ponavljanja zapisa mijenja se pritiskom na tipku REPEAT/SOUND. Trenutno aktivan mod ponavljanja zapisa možete provjeriti na pokazivaču.

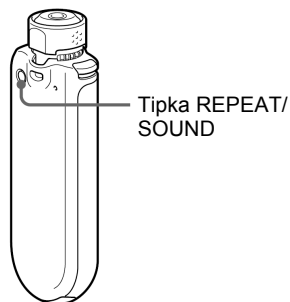

Ikona ponavljanja zapisa

**Prvo odaberite mod ponavljanja zapisa (Track Rep) (stranica 21). Nakon toga više puta pritisnite tipku REPEAT/SOUND za odabir moda ponavljanja po želji.**

Svakim pritiskom na tipku ikona moda ponavljanja zapisa se mijenja na sljedeći način:

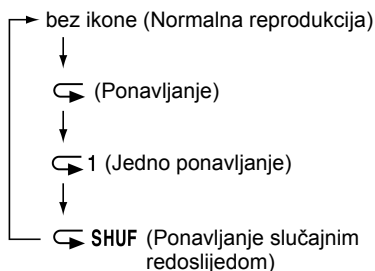

## Ponavljanje reprodukcije žljenog odlomka (A-B Repeat)

Tijekom reprodukcije zapisa možete odabrati početnu (A) i završnu (B) točku odlomka kojeg želite ponovno reproducirati.

Tipka 

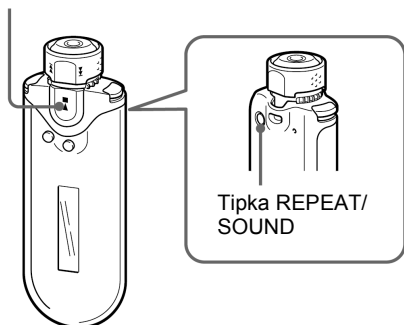

**1** Odaberite mod ponavljanja odlomka A-B (A-B Rep) (stranica 21).

**2** Pritisnite tipku  za pokretanje reprodukcije.

Oznaka "A →" trepće na pokazivaču.

**3** Pritisnite tipku REPEAT/SOUND za odabir početne točke (A) tijekom reprodukcije.

Oznaka "A →" je prikazana, a oznaka "B" trepće.



**4** Pritisnite tipku REPEAT/SOUND za odabir završne točke (B).

Prikazuje se "A → B" na pokazivaču i ponavlja se reprodukcija odabranog odlomka.

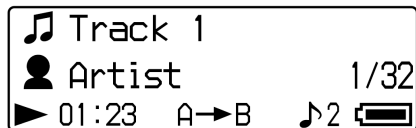

### Napomene

- Nije moguće odabrati A-B odlomak koji obuhvaća dva ili više zapisa.
- Ako ne odaberete završnu točku (B), automatski će se odabrati kraj zapisa kao završna točka odlomka.
- Zakretanje funkcijske preklapke otpušta ranije podešenu točku početka (A).

### Brisanje početne (A) i završne (B) točke

- Pritisnite tipku REPEAT/SOUND tijekom ponavljanja A-B odlomka.
- Pritisnite tipku SEARCH/MENU tijekom ponavljanja reprodukcije odlomka A-B.
- Odaberite GROUP mod okretanjem funkcijske preklapke na položaj GROUP tijekom ponavljanja reprodukcije A-B odlomka.
- Odaberite prethodni ili sljedeći zapis okretanjem funkcijske preklapke tijekom ponavljanja reprodukcije A-B odlomka.

(Mod ponavljanja reprodukcije A-B odlomka nije poništen).

### Isključivanje moda ponavljanja A-B odlomka

Promijenite mod ponavljanja u izborniku (stranica 21).

nastavlja se

## Mod ponavljanja

### Ponavlanje reprodukcije željenih rečenica (Sentence Repeat)

Ova funkcija automatski prepoznaje samo glasovne podatke (ne snima tihe razmake u rečenici) od podešene točke i ponavlja glasovne podatke podešeni broj puta. Funkcija je korisna za učenje stranog jezika ukoliko zapis nema glazbenu podlogu.

#### Savjet

Standardno je podešen broj ponavljanja jedne rečenice dva puta. Broj ponavljanja možete promijeniti. Pogledajte naslov "Podešavanje broja ponavljanja" na stranici 25.

Tipka 

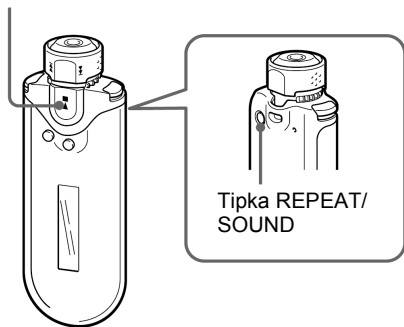

**1** Odaberite mod ponavljanja reprodukcije rečenice (Sentence Rep) (stranica 21).

**2** Pritisnite tipku  za pokretanje reprodukcije.

**3** Pritiskom na tipku REPEAT/SOUND tijekom reprodukcije podesite broj ponavljanja.

Network Walkman razlikuje govorne dijelove od tihih dijelova od podešene točke i ponavlja reprodukciju rečenica onoliko puta koliko je podešeno (stranica 25). Primjerice, ukoliko podesite broj ponavljanja na 3, govornu sekciju ćete čuti 4 puta – prvi put i još tri ponavljanja.



#### Napomene

- Uredaj neće zabilježiti govorne ili ostale dijelove ako su kraći od 1 sekunde.
- Ako se do kraja zapisa ne prepozna govorni dio, kraj zapisa se prepoznaje kao ostali dio, a ponavljanje reprodukcije rečenice započinje od prethodnog govornog dijela.

#### Brisanje podešenih točaka

- Pritisnite tipku REPEAT/SOUND tijekom ponavljanja reprodukcije rečenice.
- Pritisnite tipku SEARCH/MENU tijekom ponavljanja reprodukcije rečenice.
- Odaberite Group mod okretanjem funkcijske preklapke na položaj GROUP tijekom ponavljanja reprodukcije rečenice.
- Odaberite prethodni ili sljedeći zapis okretanjem funkcijske preklapke tijekom ponavljanja reprodukcije rečenice.

(Mod ponavljanja rečenice nije poništen).

#### Poništavanje moda ponavljanja reprodukcije rečenice

Promijenite mod ponavljanja u izborniku (stranica 21).



## Podešavanje broja ponavljanja

U modu ponavljanja reprodukcije rečenice (Sentence Rep) možete podesiti broj ponavljanja (1-9).

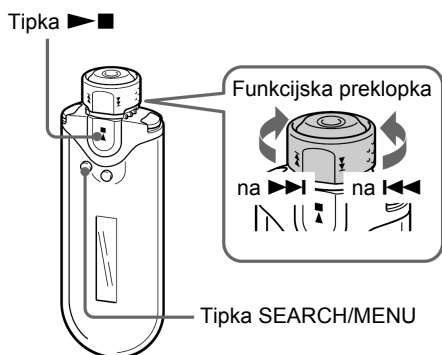

- 1** Pritisnite i zadržite tipku SEARCH/MENU pola sekunde u stop modu.

Prikazuje se izbornik.

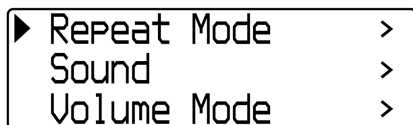

- 2** Okretanjem funkcijske preklopke odaberite opciju "Repeat Mode>" i pritisnite tipku ►■ za potvrdu.

- 3** Okretanjem kotačića za pretraživanje odaberite opciju "Sentence Rep" i pritisnite tipku ►■ za potvrđivanje. Vrijednost "Repeat Count": se prikazuje na pokazivaču u [ ].

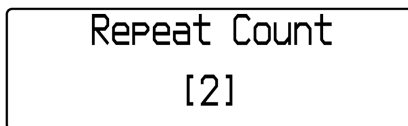

- 4** Okrenite funkcijsku preklopku za odabir željenog broja ponavljanja i pritisnite tipku ►■ za potvrdu.

### Isključivanje Menu moda

Pritisnite tipku SEARCH/MENU za povratak prikaza pokazivača na prethodni stadij. Pritisnite nekoliko puta za izlaz iz moda izbornika.

# Promjena moda pokazivača

Tijekom reprodukcije ili dok je reprodukcija zaustavljena, na pokazivaču možete prikazati različite informacije. Promijenite mod pokazivača pritišćući tipku DISPLAY. Moguć je odabir 4 vrste prikaza na pokazivaču, a željeni možete podesiti u Menu modu (stranica 27).

- Property: prikaz tekuće liste za reprodukciju, broj tekućeg albuma/ukupan broj albuma u listi za reprodukciju, tekući broj zapisa/ukupan broj zapisa u listi za reprodukciju, CODEC (vrsta kompresije) i brzinu prijenosa bita.



- Lap Meter: Prikaz tekućeg zapisa u listi za reprodukciju, proteklo vrijeme i trenutno podešenje glasnoće.

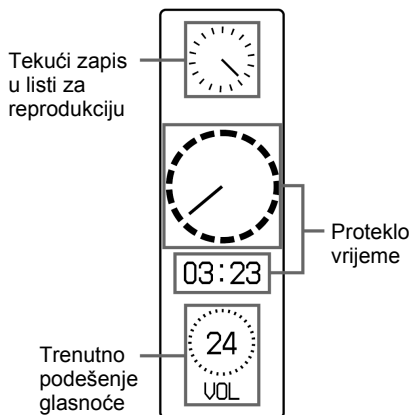

- Clock: Prikaz točnog vremena i datuma

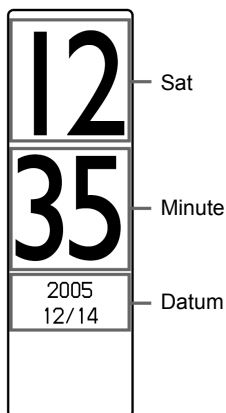

- Bubble: prikaz animiranih balončića

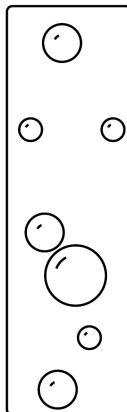

## Promjena moda pokazivača

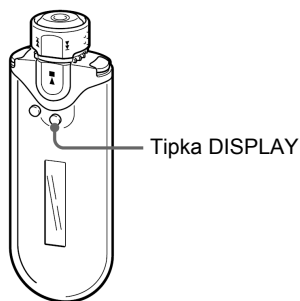

**Tijekom reprodukcije ili u zaustavljenom modu pritisnite tipku DISPLAY.**

(normalan prikaz) → Property → Lap Meter

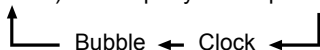

### Napomena

Gornji prikaz označuje redoslijed kada su svi modovi pokazivača uključeni (imaju kvačicu) u opciji Display Screen u Menu modu. Ukoliko su neki modovi isključeni (nemaju kvačicu), neće biti prikazani.

## Odabir moda prikaza (Display Screen)

Možete uključiti ili isključiti svaki od 4 moda prikaza: "Property", "Lap Meter", "Clock" i "Bubble" pritišćući tipku DISPLAY. Prikaz možete uključiti postavljanjem oznake kvačice do željenog moda.

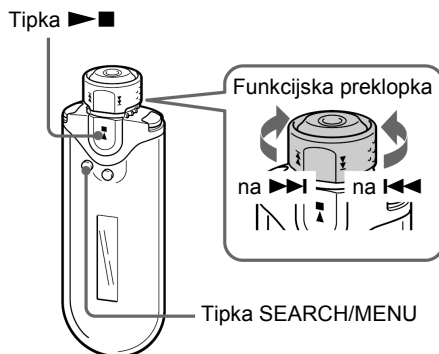

### 1 Pritisnite i zadržite tipku SEARCH/MENU pola sekunde u stop modu.

Prikazuje se izbornik.

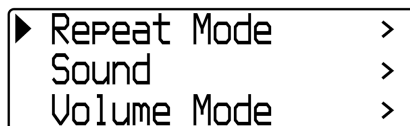

nastavlja se

## Promjena moda pokazivača

- 2** Okretanjem funkcijske preklapke odaberite opciju "Display Screen>" i pritisnite tipku ►■ za potvrdu.

► ✓ Property  
✓ Lap Meter  
Clock

- 3** Označite kvačicama modove prikaza "Property", "Lap Meter", "Clock", i "Bubble".

- 1 Okrenite funkcijsku preklapku za odabir opcije "Property" i pritisnite tipku ►■ za potvrdu.
- 2 Okrenite funkcijsku preklapku za odabir opcije "Lap Meter" i pritisnite tipku ►■ za potvrdu.
- 3 Okrenite funkcijsku preklapku za odabir opcije "Clock" i pritisnite tipku ►■ za potvrdu.
- 4 Okrenite funkcijsku preklapku za odabir opcije "Bubble" i pritisnite tipku ►■ za potvrdu.

Ukoliko je mod već označen kvačicom, gornjim postupkom ćete ga odznačiti.

## Isključivanje Menu moda

Pritisnite tipku SEARCH/MENU za povratak prikaza pokazivača na prethodni stadij. Pritisnite nekoliko puta za izlaz iz moda izbornika.

## Podešavanje visokih tonova i basova (Digital sound preset)

Možete podesiti visoke tonove i basove. Dva podešenja se mogu pohraniti i kasnije odabrati tijekom reprodukcije.

## Odabir kvalitete zvuka

### Standardna podešenja

Kvaliteta zvuka	SOUND 1 (♫1)	SOUND 2 (♫2)	SOUND OFF (NORMALAN ZVUK)
Bas	+1	-2	±0
Visoki tonovi	-1	+2	±0

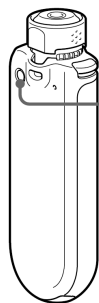

Tipka REPEAT/  
SOUND

## Pritisnite i zadržite tipku REPEAT/SOUND pola sekunde.

Podešenje kvalitete zvuka mijenja se na prikazan način:

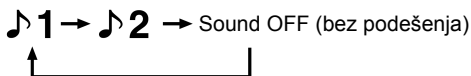

## Povratak na normalnu kvalitetu zvuka

Odaberite "Sound OFF (bez podešenja)".

## Podešavanje kvalitete zvuka

Možete podesiti kvalitetu zvuka basova i visokih tonova.

Kvaliteta zvuka	Naglašena razina
Basovi	-4 do +3
Visoki tonovi	-4 do +3

Možete podesiti željenu kvalitetu zvuka kao "Sound 1" i "Sound 2". Tijekom reprodukcije glazbe možete odabrati podešenu kvalitetu glazbe.

Tipka  

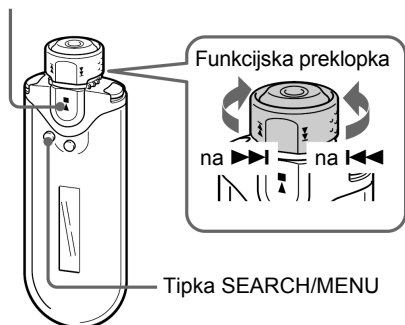





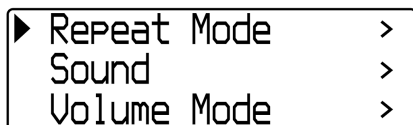

### 1 Pritisnite i zadržite tipku SEARCH/MENU pola sekunde.

Prikazuje se izbornik.



### 2 Okretanjem funkcijske preklopke odaberite opciju "SOUND>" i pritisnite tipku za potvrdu.

### 3 Podesite zvuk za "SOUND 1."

- ① Okretanjem funkcijske preklopke odaberite opciju "Sound 1>" i pritisnite tipku   za potvrdu.
- ② Okrenite funkcijsku preklopku kako bi podesili opciju "Bass" i pritisnite   za potvrdu.
- ③ Okrenite funkcijsku preklopku kako bi podesili opciju "Treble" i pritisnite   za potvrdu.

### Podešavanje "Sound 2" opcije

Odaberite "Sound 2>" u koraku 3.

### Isključivanje Menu moda

Pritisnite tipku SEARCH/MENU za povratak prikaza pokazivača na prethodni stadij. Pritisnite nekoliko puta za izlaz iz moda izbornika.

## Zaključavanje kontrola (HOLD)

Svoj Network Walkman uređaj možete zaštititi od slučajnog pokretanja funkcija pri nošenju korištenjem funkcije HOLD.

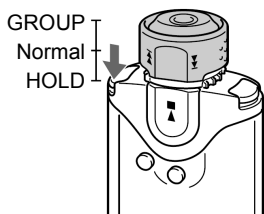

**Pomaknite prekidač HOLD u smjeru strelice.**

Funkcija svih tipaka je isključena.

Ako pritisnete neku tipku dok je uključena funkcija HOLD, na pokazivaču trepće poruka "HOLD".

### **Isključivanje funkcije HOLD**

Pomaknite funkcijsku prekloпку u središnji (normal) položaj.

## Pohranjivanje ostalih podataka

Pomoću Windows Explorera možete prebaciti podatke s tvrdog diska računala u ugrađenu memoriju uređaja.

Ugrađena memorija uređaja u Windows Exploreru se prikazuje se kao vanjski pogon (primjerice, pogon D).

### **Napomene**

- Ako pohranite veliku količinu ostalih podataka, za taj iznos se smanjuje kapacitet za pohranjivanje audio podataka.
- Ne uređujte datoteke u [OMGAUDIO] direktoriju ugrađene memorije u Windows Exploreru, jer se audio datoteke neće reproducirati.

► **Podešavanje Network Walkman uređaja**

## Podešavanje točnog vremena (DATE-TIME)

Na pokazivaču se može prikazivati točno vrijeme.

Tipka ►■

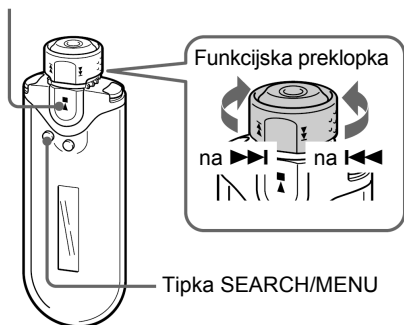

**1** Pritisnite i zadržite tipku SEARCH/MENU pola sekunde u stop modu.

Prikazuje se izbornik.

► Repeat Mode	>
Sound	>
Volume Mode	>

**2** Okretanjem funkcijske preklopke odaberite opciju "Date-Time>" i pritisnite tipku ►■ za potvrdu.

Trepću znamenke godine u [ ].

Y	M	D	h	m
[2005]	01	/	01	15 : 00

**3** Okretanjem funkcijske preklopke podesite "year" (godina) i pritisnite tipku ►■ za potvrđivanje.

Trepću znamenke mjeseca u [ ].

Y	M	D	h	m
2005	[01]	/	01	15 : 00

**4** Kao u koraku 3, podesite "mjesec", "datum", "sat" i "minute".

Nakon okretanja funkcijske preklopke za podešavanje vremena i datuma, pritisnite tipku ►■ za potvrđivanje.

nastavlja se

## Podlašavanje toĉnog vremena (Date-Time)

### Iskljuĉivanje Menu moda

Pritisnite tipku SEARCH/MENU za povratak prikaza pokazivaĉa na prethodni stadij. Pritisnite nekoliko puta za izlaz iz moda izbornika.

### Prikaz toĉnog vremena

Pritisnite tipku DISPLAY nekoliko puta dok se ne ukljuĉi prikaz "Clock" (stranica 26). Imajte na umu da ukoliko je mod "Clock" iskljuĉen u modu prikaza (stranica 27), nije moguće ukljuĉiti prikaz vremena gornjim postupkom.

### Napomene

- Ako se uređaj ne koristi dulje vrijeme, podešenje datuma i vremena može se poništiti.
- Ako nije podešeno toĉno vrijeme, na pokazivaĉu se prikazuje "-- --".

## Ograniĉavanje glasnoće (AVLS)

Možete ukljuĉiti AVLS funkciju (Automatic Volume Limiter System) za ograniĉavanje glasnoće kako biste sprijeĉili zvuĉne smetnje ili izobliĉenja. Pomoću AVLS funkcije glasnoću možete ograniĉiti na ugodnu razinu.

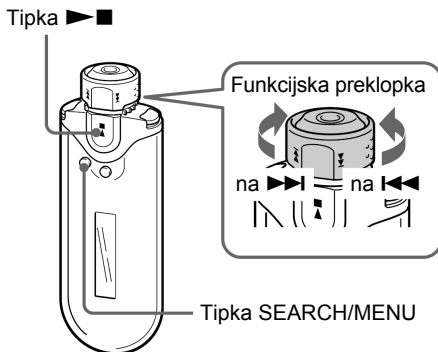

### 1 Pritisnite i zadržite tipku SEARCH/MENU pola sekunde.

Prikazuje se izbornik.

► Repeat Mode	>
Sound	>
Volume Mode	>



- 
- 2** Okretanjem funkcijske preklopke odaberite opciju "AVLS>" i pritisnite tipku ►■ za potvrđivanje.

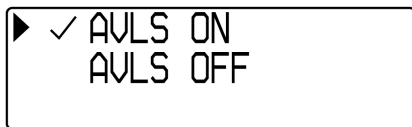

- 
- 3** Okretanjem funkcijske preklopke odaberite opciju "AVLS ON" i pritisnite tipku ►■ za potvrđivanje.

Glasnoća ostaje na umjereojoj razini.

---

### Isključivanje podešenja ("OFF")

Odaberite "AVLS OFF" u koraku 3.

### Isključivanje Menu moda

Pritisnite tipku SEARCH/MENU za povratak prikaza pokazivača na prethodni stadij. Pritisnite nekoliko puta za izlaz iz moda izbornika.

### 💡 Savjet

Ukoliko je funkcija AVLS uključena ("ON"), na pokazivaču je vidljiva poruka "AVLS" tijekom pritiskanja tipke VOL+/-.

---

## Podešavanje glasnoće pomoću funkcije pohranjivanja podešenja (Volume Mode)

Postoje dva načina podešavanja glasnoće.

Ručni mod:

Pritisnite tipku VOL +/- za podešavanje glasnoće u rasponu od 0 do 31.

Pohranjeno podešenje:

Podesite tipku VOL +/- na neku od tri glasnoće: Low, Mid ili High.

Tipka ►■

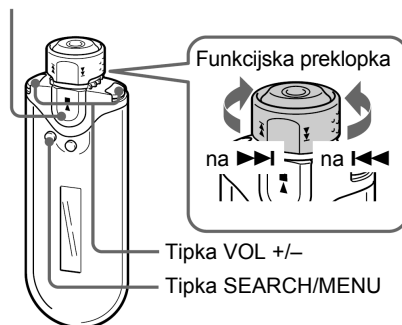

---

## Podešavanje i pohranjivanje glasnoće (Preset Volume)

- 1** Pritisnite i zadržite tipku SEARCH/MENU pola sekunde.

Prikazuje se izbornik.

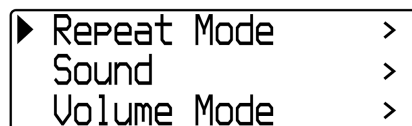

nastavlja se

## Podešavanje glasnoće pomoću funkcije pohranjivanja podešenja (Volume Mode)

- 2** Okretanjem funkcijske preklapke odaberite opciju "Volume Mode>" i pritisnite tipku ►■ za potvrdu.

```
► ✓ Manual Volume
   Preset Volume >
```

- 3** Okretanjem funkcijske preklapke odaberite opciju "Preset Volume>" i pritisnite tipku ►■ za potvrdu.

Vrijednost "Low" je prikazana u [ ].

```
Low   Mid   High
[ 5]  10   20
```

- 4** Podesite glasnoću za sve tri razine: Low, Mid ili High.

- ① Okrenite funkcijsku preklapku za odabir razine glasnoće "Low" i pritisnite tipku ►■ za potvrdu.
- ② Okrenite funkcijsku preklapku za odabir razine glasnoće "Mid" i pritisnite tipku ►■ za potvrdu.
- ③ Okrenite funkcijsku preklapku za odabir razine glasnoće "High" i pritisnite tipku ►■ za potvrdu.

### Isključivanje Menu moda

Pritisnite tipku SEARCH/MENU za povratak prikaza pokazivača na prethodni stadij. Pritisnite nekoliko puta za izlaz iz moda izbornika.

### Napomena

Ako je uključena funkcija AVLS (stranica 32), stvarna glasnoća može biti manja od podešene. Isključivanje AVLS funkcije vraća podešenje glasnoće na pohranjenu razinu.

## Prebacivanje u ručni mod (Manual Mode)

- 1** Pritisnite i zadržite tipku SEARCH/MENU pola sekunde.

Prikazuje se izbornik.

```
► Repeat Mode >
   Sound >
   Volume Mode >
```

- 2** Okretanjem funkcijske preklapke odaberite opciju "Volume Mode>" i pritisnite tipku ►■ za potvrdu.

```
► ✓ Manual Volume
   Preset Volume >
```

- 3** Okretanjem funkcijske preklapke odaberite opciju "Manual Volume" i pritisnite tipku ►■ za potvrdu.

Kod ovog podešenja, glasnoća se podešava pomoću tipke za podešavanje glasnoće VOL +/-.

### Isključivanje Menu moda

Pritisnite tipku SEARCH/MENU za povratak prikaza pokazivača na prethodni stadij. Pritisnite nekoliko puta za izlaz iz moda izbornika.

# Štednja energije (Power Save Mode)

Kako biste uštedili energiju uređaja možete Network Walkman uključiti u mod štednje energije (Power Save Mode) kako bi se nakon 15 sekundi mirovanja uređaj isključio.

- Normal: oznaka ( je na pokazivaču tijekom reprodukcije (Pover Save prikaz).

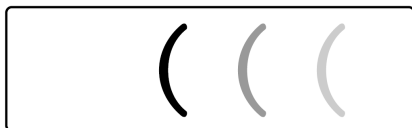

- Super (Disp OFF): ništa se ne nalazi na pokazivaču. Ovo podešenje koristi najmanju potrošnju baterije.

Tipka ►■

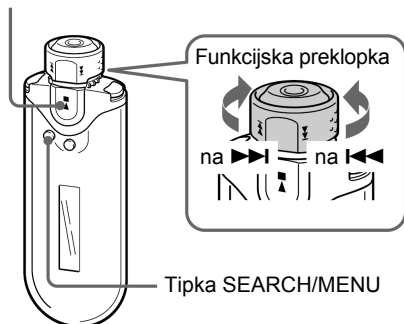

## 1 Pritisnite i zadržite tipku SEARCH/MENU pola sekunde.

Prikazuje se izbornik.

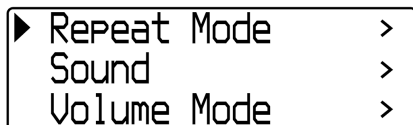

## 2 Okretanjem funkcijske preklapke odaberite opciju "Pover Save Mode>" i pritisnite tipku ►■ za potvrdu.

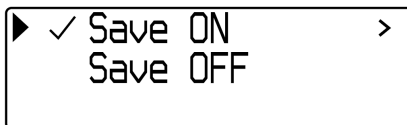

## 3 Okretanjem funkcijske preklapke odaberite opciju "Save ON>" i pritisnite tipku ►■ za potvrdu.

## 4 Okretanjem funkcijske preklapke odaberite željeno podešenje, i pritisnite tipku ►■ za potvrdu.

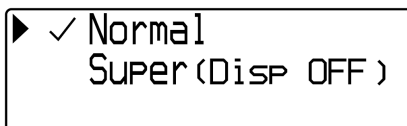

### Isključivanje Power Save moda "OFF"

Odaberite opciju "Save OFF" u koraku 3.

### Isključivanje Menu moda

Pritisnite tipku SEARCH/MENU za povratak prikaza pokazivača na prethodni stadij. Pritisnite nekoliko puta za izlaz iz moda izbornika.

### 💡 Savjet

Ukoliko je Power Save mod isključen ("OFF"), na pokazivaču se nalazi prikaz za reprodukciju.

## Isključivanje signala (Beep)

Možete isključiti zvučne signale na svom Network Walkman uređaju.

Tipka ►■

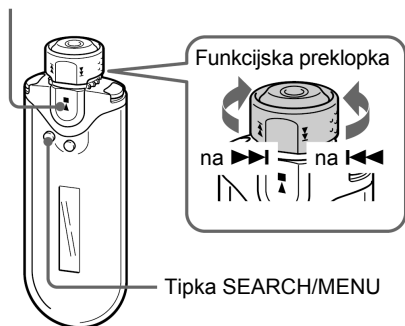

- 3 Okretanjem funkcijske preklopke odaberite opciju "Beep OFF" i pritisnite tipku ►■ za potvrdu.

### Uključivanje funkcije ("ON")

Odaberite "Beep ON" u koraku 3.

### Isključivanje Menu moda

Pritisnite tipku SEARCH/MENU za povratak prikaza pokazivača na prethodni stadij. Pritisnite nekoliko puta za izlaz iz moda izbornika.

- 1 Pritisnite i zadržite tipku SEARCH/MENU pola sekunde.

Prikazuje se izbornik.

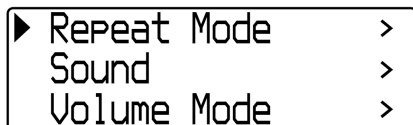

- 2 Okretanjem funkcijske preklopke odaberite opciju "Beep>" i pritisnite tipku ►■ za potvrdu.

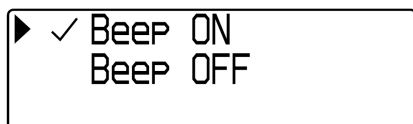

## ► Ostale funkcije

# Formatiranje memorije (FORMAT)

Pomoću Network Walkman uređaja možete formatirati ugrađenu memoriju.

Ako se formatira memorija, svi prethodno snimljeni podaci se brišu iz memorije. Svakako provjerite podatke prije formatiranja.

Tipka ►■

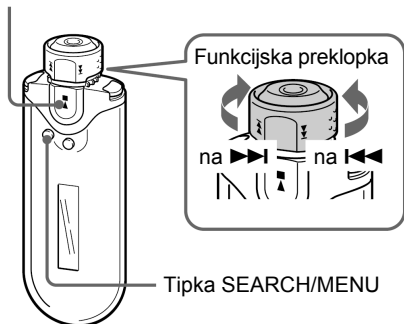

## 1 Pritisnite i zadržite tipku SEARCH/MENU pola sekunde.

Prikazuje se izbornik.

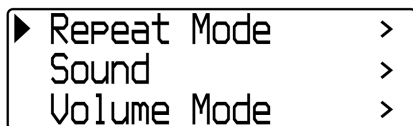

## 2 Okretanjem funkcijske preklapke odaberite opciju "Advanced Menu>" i pritisnite tipku ►■ za potvrdu.

## 3 Okretanjem funkcijske preklapke odaberite opciju "Format>" i pritisnite tipku ►■ za potvrdu.

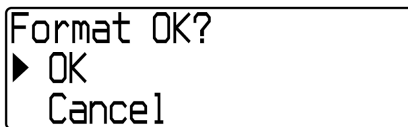

## 4 Okretanjem funkcijske preklapke odaberite opciju "OK" i pritisnite tipku ►■ za potvrdu.

Poruka "Formating..." trepće na pokazivaču na početku formatiranja.

Kada je formatiranje dovršeno, na pokazivaču se nalazi poruka "Complete".

## Isključivanje Menu moda

Pritisnite tipku SEARCH/MENU za povratak prikaza pokazivača na prethodni stadij. Pritisnite nekoliko puta za izlaz iz moda izbornika.

## Prekid formatiranja

Okrenite funkcijsku preklapku za odabir opcije "Cancel" i pritisnite tipku ►■ za potvrdu u koraku 4.

## Napomena

Nije moguće formatirati memoriju tijekom reprodukcije.

# Mijenjanje podešenja USB veze (USB Bus Powered)

Ovisno o vrsti Vašeg računala, ukoliko napajanje nije dovoljno, moguć je nepotpun prijenos podataka s računala na Vaš Network Walkman. U tom slučaju, podešenje USB veze (USB Bus Powered) na "Low-power 100mA" može poboljšati prijenos podataka.

Tipka ►■

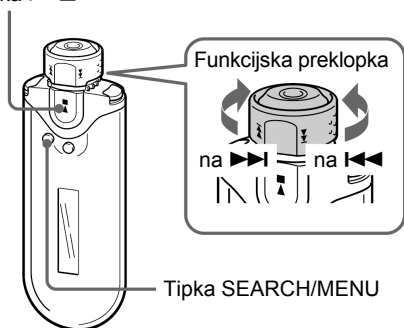

## 1 Pritisnite i zadržite tipku SEARCH/MENU pola sekunde u stop modu.

Prikazuje se izbornik.

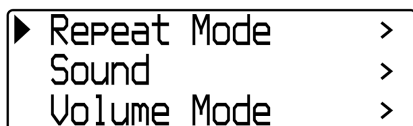

## 2 Okretanjem funkcijske preklopke odaberite opciju "Advanced Menu>" i pritisnite tipku ►■ za potvrdu.

## 3 Okretanjem funkcijske preklopke odaberite opciju "USB Bus Powered>" i pritisnite tipku ►■ za potvrdu.

## 4 Okretanjem funkcijske preklopke odaberite željenu opciju i pritisnite tipku ►■ za potvrdu.

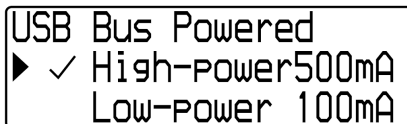

### Isključivanje Menu moda

Pritisnite tipku SEARCH/MENU za povratak prikaza pokazivača na prethodni stadij. Pritisnite nekoliko puta za izlaz iz moda izbornika.

### 💡 Savjeti

- Prilikom spajanja Network Walkmana na prijenosno računalo, spojite prijenosno računalo na napajanje.
- Vrijeme punjenja će biti duže ukoliko je opcija "USB Bus Powered" podešena na "Low-power 100mA".

## Prikaz informacija na uređaju (Information)

Informacije poput naziva proizvoda, kapaciteta ugrađene memorije, serijskog broja i verzije softvera se mogu prikazati na pokazivaču.

Tipka ►■

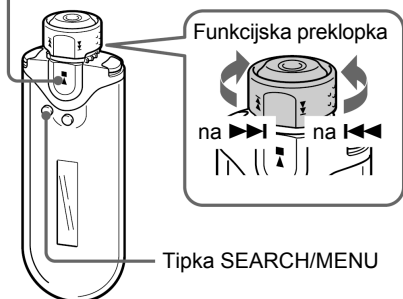

- 3 Okretanjem funkcijske preklopke odaberite opciju "Information>" i pritisnite tipku ►■ za potvrdu. Okrećite funkcijsku preklopku za prikaz sljedećih informacija.

- 1: naziv proizvoda
- 2: kapacitet ugrađene baterije
- 3: serijski broj
- 4: verzija softvera

### Isključivanje Menu moda

Pritisnite tipku SEARCH/MENU za povratak prikaza pokazivača na prethodni stadij. Pritisnite nekoliko puta za izlaz iz moda izbornika.

- 1 Pritisnite i zadržite tipku SEARCH/MENU pola sekunde u stop modu.

Prikazuje se izbornik.

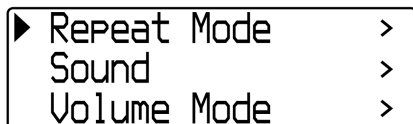

- 2 Okretanjem funkcijske preklopke odaberite opciju "Advanced Menu>" i pritisnite tipku ►■ za potvrdu.

## **Mjere opreza**

### **Postavljanje**

- Nikada nemojte upotrebljavati svoj Network Walkman na mjestima gdje bi mogao biti izložen jakom svjetlu, temperaturi, vlazi ili vibracijama.
- Ne ostavljajte Network Walkman izložen visokim temperaturama, kao npr. u automobilu parkiranom na suncu ili izravno izloženog sunčevoj svjetlosti.

### **O zagrijavanju**

Ukoliko se uređaj punio dulje vrijeme, moguće je zagrijavanje uređaja.

### **Slušalice**

#### ***Sigurnost u prometu***

Nemojte koristiti slušalice dok vozite auto ili bicikl ili upravljate nekim motornim vozilom. Možete se dovesti u opasnost a korištenje slušalica na ovaj način je protuzakonito u nekim krajevima. Također može biti opasno koristiti Network Walkman uz povećanu glasnoću dok hodate, naročito na pješačkim prijelazima. Budite krajnje oprezni ili u mogućim opasnim situacijama prekinite uporabu uređaja.

#### ***Prevenција oštećenja sluha***

Izbjegavajte uporabu slušalica uz veliku glasnoću. Stručnjaci za sluh izjasnili su se protiv trajnog, glasnog i duljeg slušanja. Ako osjetite zujanje u ušima, smanjite glasnoću ili prekinite uporabu.

#### ***Briga za bližnje***

Glasnoću držite na umjerenom razini. Tako ćete moći čuti zvukove iz okoline i pokazati obzir prema ljudima oko sebe.

### **Upozorenje**

Ako za vrijeme uporabe Network Walkman uređaja dođe do grmljavinskog nevremena, odmah skinite slušalice.

### **Uporaba**

- Budite pažljivi prilikom uporabe vrpce za nošenje kako ne bi zahvatili objekte koji vas okružuju.
- Ne koristite Network Walkman u zrakoplovu.

### **Čišćenje**

- Kućište Network Walkman uređaja čistite mekom krpom blago natopljenom vodom ili otopinom blagog deterdženta.
- Redovito čistite priključnicu slušalica.

### **Napomena**

Nemojte upotrebljavati spužvice ili prašak za ribanje niti otapala, poput alkohola ili benzina, jer mogu oštetiti površinu kućišta.

Ako imate pitanja ili problema u svezi Network Walkman uređaja, kontaktirajte svog najbližeg Sony prodavatelja.



# Odlaganje Network Walkmana

Network Walkman ima ugrađenu Litij-ionsku bateriju. Prilikom odlaganja Network Walkmana, odložite ga na pravilan način.

Neke države imaju zakone o odlaganju iskorištenih baterija kakve se koriste u ovom uređaju. Upoznajte lokalne propise.

## Napomena

Ne rastavljajte Network Walkman osim kada ga odlazete.

## Vađenje Litij-ionske baterije

- ① Izvadite vijke pomoću križnog odvijača.

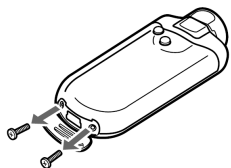

- ② Izvadite pokrov (A).

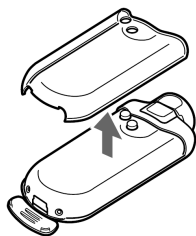

- ③ Odmaknite pokrov (B).

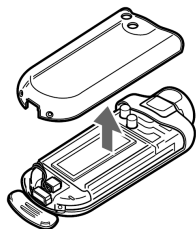

- ④ Izvucite konektor.



- ⑤ Izvucite pločicu.

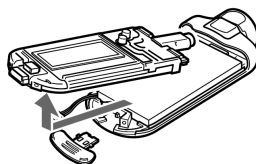

- ⑥ Izvucite bateriju.

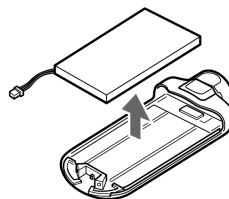

# Uklanjanje smetnji

Ako dođe do neke od dolje opisanih smetnji pri uporabi Network Walkman uređaja, prije kontaktiranja Sony prodavatelja upotrijebite ove smjernice za uklanjanje smetnji. Ako ne uspijete ukloniti problem, kontaktirajte svog najbližeg Sony prodavatelja. Za probleme koji nastaju za vrijeme priključenja uređaja na računalo, također pogledajte računalnu pomoć koja je dio isporučenog softvera.

## Resetiranje uređaja

Ako Network Walkman ne radi ispravno ili nema zvuka čak ni nakon provjere pomoću savjeta za uklanjanje smetnji, pritisnite tipku za resetiranje dulje od jedne sekunde s uskim predmetom.



Tipka za resetiranje uređaja

### ☞ Savjet

Audio datoteke u ugrađenoj memoriji se prilikom resetiranja neće izbrisati.

## Što se dogodilo?

### Uporaba

Problem	Uzrok/Način uklanjanja
Nema zvuka. Pojava šumova.	<ul style="list-style-type: none"><li>• Glasnoća je podešena na nulu. → Povećajte glasnoću (stranica 14).</li><li>• Priključnica slušalica nije ispravno spojena. → Ispravno spojite priključnicu slušalica (stranica 14).</li><li>• Priključnica slušalica je zaprljana. → Očistite priključnicu slušalica suhom mekom krpom.</li><li>• U memoriji nema pohranjenih audio datoteka. → Ako je prikazan natpis "NO DATA", prebacite audio datoteke iz računala.</li></ul>
Tipke ne rade.	<ul style="list-style-type: none"><li>• Funkcijska preklopka je podešena u položaj HOLD. → Podesite funkcijsku preklopku u središnji (normal) položaj (stranica 30).</li><li>• U Network Walkman uređaju došlo je do kondenzacije vlage. → Uređaj neka ostane isključen nekoliko sati.</li><li>• Preostali napon baterije je nedovoljan. → Zamijenite bateriju (stranica 12).</li></ul>
Nije moguće pronaći prenesene pjesme.	<ul style="list-style-type: none"><li>• Lista za reprodukciju je skraćena. → Odaberite "All Track" u izborniku za pretraživanje (stranica 15).</li></ul>

<b>Problem</b>	<b>Uzrok/Način uklanjanja</b>
Glasnoća nije dovoljna.	Uključena je funkcija AVLS. → Isključite funkciju AVLS (stranica 32).
Ne čuje se zvuk iz desnog kanala slušalice.	<ul style="list-style-type: none"> <li>• Priključnica slušalice nije do kraja priključena. → Ispravno priključite slušalice (stranica 14).</li> <li>• Produžni kabel slušalice (samo kod modela NW-E407) nije pravilno spojen na slušalice ili na Network Walkman uređaj. → Ispravno spojite priključke (stranica 14).</li> </ul>
Reprodukcija se odjednom prekida.	Preostali napon baterije je nedovoljan. → Zamijenite bateriju (stranica 12).

## **Pokazivač**

<b>Problem</b>	<b>Uzrok/Način uklanjanja</b>
"□" se prikazuje umjesto naslova.	U naslovu su znakovi koje Network Walkman ne može prikazati. → Pomoću isporučenog SonicStage softvera preimenujte naslov uz uporabu odgovarajućih znakova.

## **Punjenje baterije**

<b>Problem</b>	<b>Uzrok/Način uklanjanja</b>
Kratki radni vijek baterije	<ul style="list-style-type: none"> <li>• Uporaba uređaja gdje je temperatura okoline ispod 5 °C. → Radni vijek baterije je kraći ovisno o karakteristikama baterije. Ovo ne predstavlja kvar.</li> <li>• Bateriju je potrebno zamijeniti. → Obratite se Sony prodavatelju.</li> <li>• Nedovoljno vrijeme punjenja baterije. → Punite bateriju dulje ukoliko je USB veza (USB Bus Powered) podešena na "Low-power 100mA" (stranica 38).</li> </ul>

### Spajanje s računalom ili isporučenim softverom

Problem	Uzrok/Način uklanjanja
Nije moguće instalirati softver.	<p>Operacijski sustav nije kompatibilan sa softverom.</p> <p>→ Za podrobnosti pogledajte poseban priručnik "Upute za uporabu SonicStage softvera".</p>
Ne ispisuje se poruka "USB Connect" pri spajanju s računalom pomoću namjenskog USB kabela.	<ul style="list-style-type: none"><li>• Pričekajte potvrdu SonicStage softvera.</li><li>• Računalo koristi drugu aplikaciju. → Pričekajte trenutak i ponovno priključite USB kabel. Ako se problem nastavi, odspojite USB kabel, ponovno pokrenite računalo i opet priključite USB kabel.</li><li>• Namjenski USB kabel je odspojen. → Spojite namjenski USB kabel.</li><li>• Upotrebljava se USB hub. → Priključivanje preko USB huba nije zajamčeno. Namjenski USB kabel spojite izravno na računalo.</li><li>• USB veza (USB Bus Powered) Network Walkmana je podešena na "High-power 500 mA". → Podesite "USB Bus Powered" na "Low-power 100mA" (stranica 38).</li></ul>
Računalo ne prepoznaje Network Walkman dok je priključen na njega.	<ul style="list-style-type: none"><li>• Namjenski USB kabel je odspojen. → Spojite namjenski USB kabel.</li><li>• Nije instaliran pogonski program (driver) Network Walkmana. → Instalirajte pogonski program (driver) Network Walkmana prilikom instaliranja SonicStage softvera sa isporučenog CD-ROM-a. Pogonski program (driver) će se instalirati zajedno s SonicStage softverom..</li></ul>
Nije moguće prebaciti pjesmu na Network Walkman.	<ul style="list-style-type: none"><li>• Namjenski USB kabel nije ispravno spojen. → Ispravno spojite USB kabel.</li><li>• Kapacitet ugrađene memorije uređaja nije dovoljno velik za prijenos audio datoteka. → Prebacite nepotrebne pjesme natrag u računalo kako biste oslobodili prostor.</li><li>• Već ste prebacili 65 535 pjesama ili 4 096 grupa u ugrađenu memoriju uređaja pomoću SonicStage softvera. → Moguće je prenijeti 65 535 pjesama i 4 096 grupa u ugrađenu memoriju pomoću SonicStage softvera. Jedna grupa može sadržavati do 999 pjesama.</li><li>• Audio datoteke s ograničenim vremenom reprodukcije ili ograničenim brojem reprodukcija nije moguće prebaciti zbog ograničenja koja je postavio vlasnik autorskih prava. Za podrobnosti o podešenju svake audio datoteke, kontaktirajte distributera.</li></ul>

<b>Problem</b>	<b>Uzrok/Način uklanjanja</b>
Broj datoteka koje se mogu prebaciti je ograničen (raspoloživo vrijeme snimanja je kratko).	<ul style="list-style-type: none"> <li>• Slobodan prostor ugrađene memorije u koju želite prebaciti datoteke nije dovoljan za veličinu audio datoteka koje želite prebaciti.</li> <li>→ Prebacite nepotrebne audio datoteke natrag na računalo kako biste povećali prostor.</li> <li>• U memoriji se na mjestu gdje želite snimiti datoteku nalaze pohranjene ostale datoteke.</li> <li>→ Prebacite ostale datoteke natrag na računalo kako biste povećali prostor.</li> </ul>
Rukovanje Network Walkman uređajem je nestabilno dok je uređaj spojen na računalo.	<p>Upotrebljava se USB hub ili USB produžni kabel.</p> <p>→ Priključivanje preko USB huba ili USB produžnog kabela nije zajamčeno. Priključite namjenski USB kabel izravno na računalo.</p>
Pri spajanju Network Walkman uređaja na računalo na zaslonu računala prikazuje se poruka: "Failed to authenticate Device/Media" (Uređaj/medij nije potvrđen).	<p>Network Walkman nije ispravno spojen na računalo.</p> <p>→ Isključite SonicStage softver i provjerite priključak namjenskog USB kabela. Ponovno pokrenite SonicStage softver.</p>

## **Ostalo**

<b>Problem</b>	<b>Uzrok/Način uklanjanja</b>
Nema zvučnog signala pri uporabi Network Walkman uređaja.	<p>BEEP funkcija je isključena ("Beep OFF").</p> <p>→ U Menu modu podesite opciju "BEEP" na "ON" (stranica 36).</p>
Network Walkman se zagrijava.	Ponekad se i u normalnim okolnostima uređaj blago zagrijava.

### Poruke

Slijedite dolje navedene upute ako se pojavi neka od poruka na pokazivaču.

Poruka	Značenje	Uklanjanje
AVLS (trepće)	Glasnoća je veća od određene dok je uključena funkcija AVLS.	Smanjite glasnoću ili isključite AVLS funkciju (stranica 32).
CANNOT PLAY	<ul style="list-style-type: none"><li>• Network Walkman ne može reproducirati neke datoteke zbog nekompatibilnog formata.</li><li>• Prebacivanje je nasilno prekinuto.</li></ul>	Ako se datoteka ne može reproducirati, možete je obrisati iz ugrađene memorije. Za podrobnosti pogledajte odlomak "Brisanje neispravnih podataka iz ugrađene memorije uređaja" (stranica 47).
CHARGE ERROR	Neispravno napajanje.	Pokušajte koristiti drugo računalo.
DATA ACCESS	Pristupanje ugrađenoj memoriji.	Pričekajte dok pristupanje ne završi. Ova poruka se pojavljuje tijekom pokretanja ugrađene memorije.
ERROR	Otkrivena je pogreška.	Kontaktirajte svog najbližeg Sony prodavatelja.
EXPIRED	Pjesma je zaštićena ograničenjem reprodukcije koje nije kompatibilno s Network Walkman uređajem.	Ako se pjesma ne može reproducirati, možete je obrisati iz ugrađene memorije uređaja. Za podrobnosti pogledajte "Brisanje neispravnih podataka iz ugrađene memorije uređaja" (stranica 47).
FILE ERROR	<ul style="list-style-type: none"><li>• Datoteka se ne može očitati.</li><li>• Datoteka nije ispravna.</li></ul>	Prebacite ispravne audio datoteke natrag u računalo i nakon toga formatirajte Network Walkman. (Za podrobnosti pogledajte odlomak "Brisanje neispravnih podataka iz ugrađene memorije uređaja" na strani 47.)
HOLD	Isključena je funkcija svih tipaka jer je funkcijska preklapka u položaju HOLD.	Za uključivanje, pomaknite funkcijsku preklapku u središnji (normal) položaj (stranica 30).
LOW BATTERY	Kapacitet baterije je nizak.	Napunite bateriju (stranica 12).

Poruka	Značenje	Uklanjanje
MG ERROR	Sustav zaštite autorskih prava je otkrio nelegalnu datoteku.	Prebacite normalne audio datoteke natrag u računalo i formatirajte ugrađenu memoriju uređaja. (Za detaljnije pogledajte odlomak "Brisanje neispravnih podataka iz ugrađene memorije uređaja" na strani 47.)
NO DATA	U memoriji nema audio datoteka.	Ako u memoriji uređaja nema audio datoteka, pomoću SonicStage softvera prebacite audio datoteke u uređaj.
USB Connect	Network Walkman je priključen na računalo.	Ovo ne predstavlja kvar. Moguće je koristiti Network Walkman pomoću SonicStage softvera, no u tom slučaju nije moguće upravljati kontrolama na Network Walkmanu.
	<b>Animirana ikona na pokazivaču se kreće slijeva udesno:</b> U tijeku je pristupanje ugrađenoj memoriji.	Network Walkman pristupa ugrađenoj memoriji. Pričekajte dok pristupanje ne završi. Ova poruka je prikazana prilikom prijenosa podataka u ugrađenu memoriju ili prilikom formatiranja Network Walkmana.

## Brisanje neispravnih podataka iz ugrađene memorije uređaja

Ako se prikaže poruka "CANNOT PLAY", "EXPIRED", "FILE ERROR" ili "MG ERROR", postoji problem s dijelom ili svim pohranjenim podacima u ugrađenoj memoriji.

Slijedite navedene upute za brisanje datoteka koje ne možete reproducirati.

- 1** Priključite Network Walkman na računalo i pokrenite SonicStage softver.
- 2** Ako ste već odabrali podatke za brisanje (npr. neupotrebljive pjesme), obrišite podatke iz Portable Player prozora u SonicStage softveru.
- 3** Ako se problem nastavi, pomoću SonicStage softvera za prenesite sve podatke bez problema dok je Network Walkman priključen na računalo.
- 4** Odspojite Network Walkman od računala i nakon toga formatirajte ugrađenu memoriju uređaja pomoću Format izbornika (stranica 37).

# Tehnički podaci

## Maksimalno vrijeme snimanja (otprilike)

### NW-E403

ATRAC3

4 sata 10 min. (132 kbps)  
5 sati 20 min. (105 kbps)  
8 sati 30 min. (66 kbps)

MP3

2 sata 10 min. (256 kbps)  
4 sata 20 min. (128 kbps)

### NW-E405

ATRAC3

8 sati 30 min. (132 kbps)  
10 sati 40 min. (105 kbps)  
17 sati 00 min. (66 kbps)

MP3

4 sata 20 min. (256 kbps)  
8 sati 50 min. (128 kbps)

### NW-E407

ATRAC3

17 sati 00 min. (132 kbps)  
21 sat 40 min. (105 kbps)  
34 sata 10 min. (66 kbps)

MP3

8 sati 50 min. (256 kbps)  
17 sati 40 min. (128 kbps)

ATRAC3plus

2 sata 10 min. (256 kbps)  
8 sati 40 min. (64 kbps)  
11 sati 40 min. (48 kbps)

ATRAC3plus

4 sata 20 min. (256 kbps)  
17 sati 30 min. (64 kbps)  
23 sata 30 min. (48 kbps)

ATRAC3plus

8 sati 50 min. (256 kbps)  
35 sati 00 min. (64 kbps)  
47 sati 00 min. (48 kbps)

## Frekvencija uzorkovanja

ATRAC3, ATRAC3plus, MP3: 44,1 kHz

## Tehnologija audio kompresije

Adaptive Transform Acoustic Coding<sup>3</sup> (ATRAC3)  
Adaptive Transform Acoustic Coding<sup>3</sup>plus  
(ATRAC3plus)  
MPEG1 Audio Layer-3 (MP3): 32 do 320 kbps,  
promjenjiva usuglašenost brzine prijenosa bita

## Frekvencijski odaziv

20 do 20000 Hz (mjerjenje jednog signala)

## Izlaz

Slušalice: stereo mini priključnica  
USB

## Odnos signal-šum (S/N)

80 dB ili više (osim ATRAC3 66 kbps)

## Dinamički opseg

85 dB ili više (osim ATRAC3 66 kbps)

## Radna temperatura

5 °C do 35 °C

## Napajanje

- Ugrađena punjiva litij-ionska baterija
- USB (s računala kroz isporučeni USB kabel)

## Trajanje baterije (kontinuirana reprodukcija)\*

ATRAC3 format: otprilike 50 sati  
(Reprodukcija na 105 kbps)  
ATRAC3plus format: otprilike 45 sati  
(Reprodukcija na 48 kbps)  
MP3 format: otprilike 40 sati  
(Reprodukcija na 128 kbps)

\* Ovo vrijedi kad je opcija štednje energije podešena na normal (stranica 35). Trajanje baterije ovisi o temperaturi okoliša i uvjetima uporabe.



## **Dimenzije**

84,9 × 28,8 × 13,9 mm  
(š/v/d, bez dijelova koji strše)

## **Masa**

Otprilike 47 g (bez baterija)

## **Isporučeni pribor**

Slušalice (1)  
Namjenski USB kabel (1)  
Produžni kabel za slušalice (samo NW-E407) (1)  
Vrećica za nošenje (samo NW-E407) (1)  
Kopča za nošenja (1)  
CD-ROM za SonicStage softvare, PDF datotekom uputa  
za uporabu, i PDF datotekom uputa za uporabu softvera  
SonicStage (1)  
Upute za uporabu (1)  
Upute za brzi početak

Dizajn i tehnički podaci podložni su promjenama  
bez prethodne najave.

Proizvođač ne preuzima odgovornost za  
eventualne tiskarske pogreške.

Američki i strani patenti su licencirani od tvrtke Dolby  
Laboratories.

# Rječnik

## MagicGate

Tehnologija zaštite autorskih prava koja se sastoji od tehnologije autentifikacije i enkripcije. Autentifikacija omogućuje prijenos zaštićenog sadržaja samo između odgovarajućih uređaja i medija, a zaštićeni sadržaj je snimljen i prenosi se u kriptiranom formatu kako bi se spriječilo neovlašteno kopiranje i reprodukcija.

## Napomena

**MAGICGATE** je terminologija koja označava tehnologiju zaštite autorskih prava koju je razvio Sony. Ona ne omogućuje konverziju između ostalih medija.

## OpenMG

Tehnologija zaštite autorskih prava koja omogućuje sigurno prebacivanje glazbenih sadržaja s EMD/audio CD diska na osobno računalo. Aplikacijski softver instaliran na računalo kodira digitalni glazbeni sadržaj pri snimanju na tvrdi disk. Tako možete uživati u glazbenim sadržajima na svom računalo, ali je neovlašten prijenos sadržaja preko mreže (ili na druge načine) onemogućen. Ovaj sustav zaštite uskladen je s "MagicGate" i omogućuje prijenos digitalnih glazbenih sadržaja s tvrdog diska računala na odgovarajući uređaj.

## ATRAC3

ATRAC3 znači Adaptive Transfer Acoustic Coding<sup>3</sup>. To je tehnologija audio kompresije koja zadovoljava zahtjevima visoke kvalitete zvuka i zahtjevu za velikim stupnjem kompresije.

Omjer kompresije ATRAC3 je otprilike 10 puta veći od audio CD diska i tako omogućuje povećavanje kapaciteta medija.

## ATRAC3plus

ATRAC3 znači Adaptive Transfer Acoustic Coding<sup>3</sup>plus i ima veći stupanj kompresije od ATRAC3.

ATRAC3plus je nova tehnologija kompresije koja omogućuje jednaku ili veću kvalitetu zvuka u odnosu na ATRAC3.

## Brzina bita

Označava količinu prenesenih podataka u sekundi. Brzina je označena u bps (bit per second, tj. bit po sekundi).

64 kbps znači 64000 bita informacije u sekundi. Ako je brzina bita velika, znači da je potrebna velika količina informacije za reprodukciju glazbe. Ako usporedimo glazbu jednakog formata (npr.

ATRAC3plus), 64 kbps podataka nudi bolju kvalitetu zvuka od 48 kbps podataka. Ipak, audio datoteke u drugim formatima, poput MP3, koriste drugu metodu kodiranja i zato se kvaliteta zvuka ne može odrediti uspoređivanjem brzine bita.

## **MP3**

MP3 je oznaka MPEG-1 Audio Layer 3 standarda formatiranja za kompresiju muzičkih datoteka. Kodificiran je od Motion Picture Experts Group, radne grupe ISO (International Organization for Standardization).

Kompresira audio CD datoteke na otprilike jednu desetinu originalne veličine. MP3 algoritam kodiranja je dostupan javnosti, pa stoga postoje mnogi koderi i dekoderi koji su kompatibilni s ovim standardom.

# Popis izbornika

Pritisnite i zadržite tipku **SEARCH/MENU** pola sekunde za prikaz izbornika i pomoću funkcijske preklapke (okrenite za odabir) i tipke **▶■** (potvrdite) promijenite podešavanje svog **Network Walkman** uređaja.

Za detaljnije informacije o svakom od izbornika, pogledajte stranice u zagradama. Nakon izbornika sa znakom ">" slijedi izbornik za detaljnija podešavanja nakon što pritisnete tipku **▶■** za potvrdu.

<b>Pokazivač</b> (Menu mod)	<b>Svrhe</b>
<b>Repeat Mode&gt;</b>	Omogućuje odabir omiljenog moda ponavljanja. (stranica 21)
<b>Sound&gt;</b> (Podešavanje digitalnog zvuka)	Omogućuje podešavanje kvalitete zvuka. (stranica 28)
<b>Volume Mode&gt;</b> (Podešavanje glasnoće)	Omogućuje pohranjivanje podešene glasnoće. (stranica 33)
<b>AVLS&gt;</b> (Automatic Volume Limiter System)	Sustav automatskog ograničavanja glasnoće za ugodno slušanje (stranica 32).
<b>Beep&gt;</b> (Podešavanje signala)	Možete odabrati "ON" ili "OFF". (stranica 36)
<b>Power Save Mode&gt;</b> (Mod štednje energije)	Moguće je odabrati željeni mod štednje energije (stranica 35).
<b>Display Screen&gt;</b> (Mod pokazivača)	Omogućuje odabir željenog moda pokazivača. (stranica 27)
<b>Date-Time&gt;</b> (Podešavanje točnog vremena)	Omogućuje podešavanje i prikaz godine/mjeseca/dana i točnog vremena. (stranica 31)

<b>Pokazivač</b> (Menu mod)	<b>Svrhe</b>
<b>Advanced Menu&gt;</b>	<b>Format&gt;</b> (Formatiranje memorije) Omogućuje formatiranje ugrađene memorije uređaja. (stranica 37)
	<b>USB Bus Powered&gt;</b> (Povezivanje USB kabelom) Omogućuje odabir željenog podešenja USB veze (stranica 38).
	<b>Information&gt;</b> Moguć je prikaz informacija poput naziva proizvođača, kapaciteta ugrađene memorije i serijskog broja (stranica 39).