

FM/MW/LW ***Auto radio CD-uređaj***

Upute za uporabu _____ **HR**

Za instalaciju i spajanje pogledajte priložene upute za instalaciju/spajanje.









CDX-R3350C
CDX-R3350

Dobrodošli!

Hvala vam na kupnji ovog Sonyjevog auto radio CD-uređaja. Ovaj uređaj Vam omogućuje još veće uživanje u raznim mogućnostima kao što su:

- Reprodukcijski disk:
Možete reproducirati CD-DA (i one koji sadrže CD TEXT*), CD-R/CD-RW-diskove (MP3-zapise snimljene u Multi Session formatu (strana 14)) i ATRAC CD (formati ATRAC3 i ATRAC3plus (strana 14)).

Vrsta diska	Oznaka na disku	
CD-DA		
MP3 ATRAC CD		
		

- Radijski prijem:
 - Možete pohraniti do 6 postaja po valnom području (FM1, FM2, FM3, MW i LW).
 - Funkcija BTM (Best Tuning Memory): uređaj odabire postaje jačih signala i pohranjuje ih.
- Usluge RDS:
Možete koristiti FM postaje sa sustavom podataka RDS.
- Dodatni pribor za upravljanje (samo za CDX-R3350C)
Također možete upravljati dodatnim CD/MD-izmjenjivačima.

* CD TEXT disk je CD-DA-disk koji sadrži podatke kao što su naziv diska, naziv izvođača, naziv zapisa itd.

O ovom priručniku

Upute u ovom priručniku opisuju uporabu funkcija kod dva uređaja CDX-R3350C i CDX-R3350.

U donjoj tablici su prikazane razlike između dvaju uređaja. One su također navedene u svakom poglavlju (npr. "samo za CDX-R3350C").

	CDX-R3350C	CDX-R3350
Kontrola izmjenjivača	●	
Preklopke za upravljanje u boji	●	
Audio izlazni priključak	●	

Upozorenje pri ugradnji u automobile kod kojih brava za paljenje nema ACC položaj na kontaktu

Nakon gašenja automobila svakako pritisnite i zadržite **OFF** na uređaju za isključenje pokazivača.

U suprotnom se pokazivač neće isključiti, te će uzrokovati potrošnju energije akumulatora.

CLASS 1 LASER PRODUCT

Ova naljepnica se nalazi na donjoj strani kućišta uređaja.

SonicStage i oznaka su zaštitni znakovi tvrtke Sony Corporation.

ATRAC, ATRAC3, ATRAC3plus i njihove oznake su zaštitni znakovi tvrtke Sony Corporation.

Početak

Resetiranje uređaja.....	4
Podešavanje točnog vremena.....	4
DEMO prikaz.....	4
Odvajanje prednje ploče.....	4
Postavljanje prednje ploče.....	4
Ulaganje diska u uređaj.....	5
Izbacivanje diska.....	5

Položaj kontrola i osnovne radnje

Glavni uređaj.....	6
Daljinski upravljač RM-X151.....	6

CD

Prikaz podataka.....	8
Ponavljanje reprodukcije i reprodukcija slučajnim redoslijedom.....	8

Radijski prijemnik

Pohrana i prijem postaja.....	8
Automatska pohrana postaja — BTM.....	8
Ručna pohrana postaja.....	8
Prijem pohranjenih postaja.....	8
Automatsko ugađanje.....	8
RDS.....	9
Pregled.....	9
Podešavanje AF i TA /TP.....	9
Odabir vrste programa (PTY).....	10
Podešavanje točnog vremena (CT).....	10

Ostale funkcije

Promjena zvučnih postavki.....	10
Podešavanje zvučnih značajki	
— BAL/FAD/SUB.....	10
Podešavanje krivulje ekvilizatora — EQ3.....	10
Podešavanje opcija — SET.....	11
Uporaba dodatne opreme.....	11
CD/MD-izmjenjivač.....	11
Zakretni upravljač RM-X4S.....	12

Dotatne informacije

Mjere opreza.....	13
Napomene o diskovima.....	13
O MP3-datotekama.....	14
O ATRAC CD-u.....	14
Održavanje.....	15
Vađenje uređaja.....	15
Tehnički podaci.....	16
U slučaju problema.....	17
Prikaz/poruke grešaka.....	18

Početak

Resetiranje uređaja

Prije prvog korištenja uređaja, ili nakon zamjene ili prespajanja kontakata akumulatora, potrebno je resetirati uređaj.

Uklonite prednju ploču i pritisnite tipku RESET oštirim predmetom, npr. kemijskom olovkom.

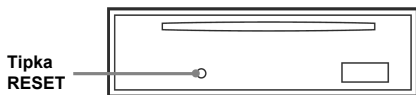

Napomena

Pritisak na tipku RESET će obrisati podešavanje sata, te neke pohranjene informacije.

Podešavanje točnog vremena

Sat koristi 24-satni sustav prikaza vremena.

- 1 Pritisnite i zadržite (SEL).**
Pojavljuje se prikaz za podešavanje.
- 2 Više puta pritisnite (SEL) dok se ne pojavi "CLOCK-ADJ".**
- 3 Pritisnite (DSPL).**
Trepće indikator sati.
- 4 Pritisnite tipku za ugađanje glasnoće +/- za podešavanje sati i minuta.**
Za pomjeranje indikatora pritisnite (DSPL).
- 5 Pritisnite (SEL).**
Sat se aktivira i pojavljuje se sljedeći prikaz za podešavanje.
- 6 Pritisnite i zadržite (SEL).**
Podešavanje je završeno.

Za prikaz točnog vremena pritisnite (DSPL). Ponovno pritisnite (DSPL) za povratak na prethodni prikaz.

Savjet

Točno vrijeme je moguće podesiti automatski pomoću funkcije RDS (str. 10).

Na daljinskom upravljaču

U koraku 4 za podešavanje sata i minuta pritisnite ↑ ili ↓.

DEMO prikaz

Kad je uređaj isključen, prvo se prikazuje točno vrijeme a zatim demonstracijski (DEMO) prikaz.

Za isključenje DEMO prikaza podesite opciju "DEMO-OFF" (strana 11) dok je uređaj isključen.

Odvajanje prednje ploče

Možete odvojiti prednju ploču uređaja kako bi spriječili krađu.

Alarm

Ako postavite kontakt na položaj OFF bez skidanja prednje ploče, alarm će se oglasiti na nekoliko sekundi. Alarm će se oglasiti samo ako koristite ugrađeno pojačalo.

- 1 Pritisnite (OFF).**
Uređaj se isključuje.
- 2 Pritisnite ↑, zatim povucite prednju ploču prema sebi.**

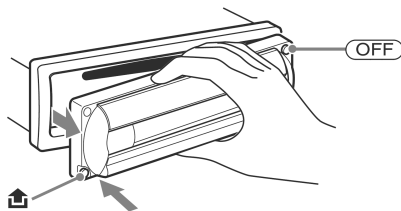

Napomene

- Pazite da Vam prednja ploča ne ispadne i nemojte jako pritiskati ploču ni pokazivač.
- Ne izlažite prednju ploču vrućini/visokim temperaturama ili vlazi. Izbjegavajte ostavljanje ploče u parkiranoj automobilu na prednjoj/stražnjoj ploči.

Savjet

Kad prednju ploču nosite sa sobom, uvijek je držite u isporučenoj kutiji.

Postavljanje prednje ploče

Prislonite dio (A) prednje ploče na dio (B) uređaja, kao na slici, te pritisnite lijevu stranu dok ne klikne.

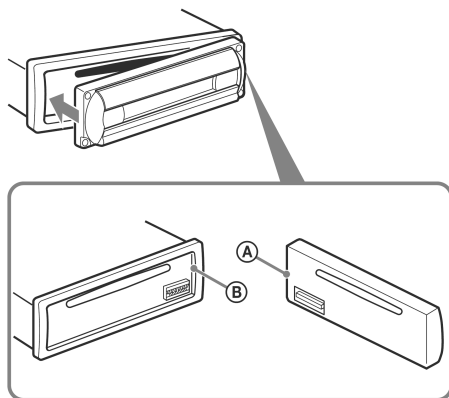

Napomene

Ne stavljajte ništa na unutrašnji dio prednje ploče.

Ulaganje diska u uređaj

1 Otvorite poklopac.

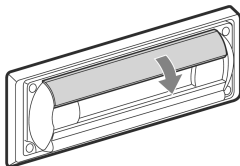

2 Umetnite disk s naljepnicom prema gore.

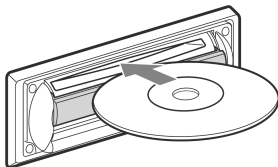

Počinja reprodukcija.

3 Zatvorite poklopac.

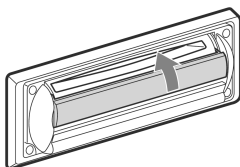

Izbacivanje diska

1 Otvorite poklopac.

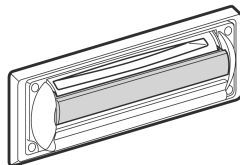
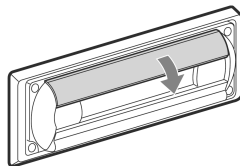

2 Pritisnite zatvarač dok ne klikne.

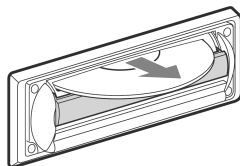
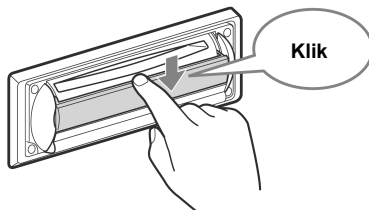

Disk se izbacuje.

Napomene

- Dok vadite ili ulažete disk ne zatvarajte poklopac. Disk se može zaglaviti ili oštetiti.
- Disk se može izvaditi ako na silu otvorite poklopac.

Savjet

Disk možete reproducirati sa zatvorenim ili otvorenim poklopcem.

Položaj kontrola i osnovne radnje

Glavni uređaj

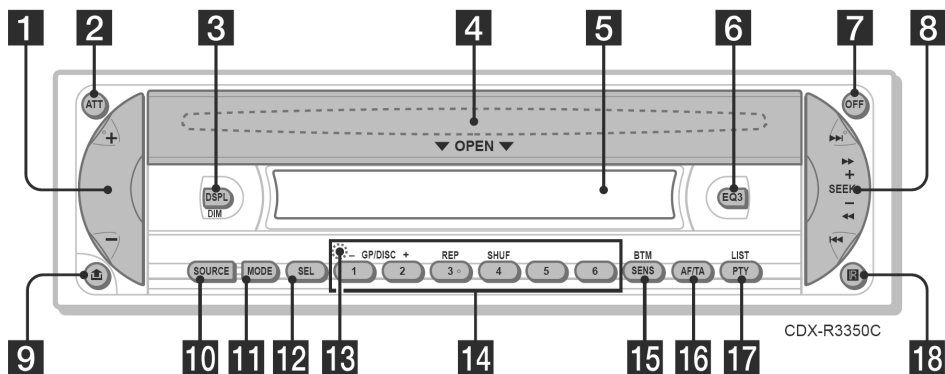

Daljinski upravljač RM-X151

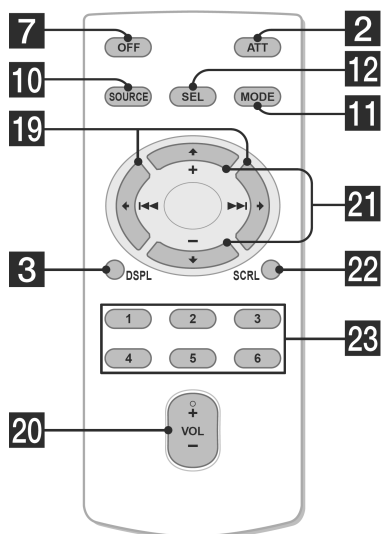

Za detalje pogledajte navedenu stranicu. Odgovarajuće tipke na daljinskom upravljaču upravljaju istim funkcijama kao i tipke na uređaju.

1 Tipka +/-

Za podešavanje glasnoće.

2 Tipka ATT

Za prigušenje zvuka. Ponovno pritisnite za poništavanje.

3 Tipka DSPL (pokazivač)/DIM (zatamnjene prikaza) 4, 8, 12

Pritisnite za promjenu prikaza na pokazivaču; pritisnite i zadržite za promjenu svjetline pokazivača.

4 Poklopac OPEN, uložnica diska (iza poklopca) 5

5 Pokazivač

6 Tipka EQ3 (ekvilizator) 10

Za odabir krivulje ekvilizatora (XPLOD, VOCAL, CLUB, JAZZ, NEW AGE, ROCK, CUSTOM ili OFF).

7 Tipka OFF

Za uključenje/isključenje izvora.

8 Tipka SEEK +/-

Radio:

Pritisnite za automatsko ugađanje postaja; pritisnite i zadržite za ručno traženje postaja.

CD:

Pritisnite za preskakanje zapisa; pritisnite jednom, a zatim ponovno u roku jedne sekunde i zadržite za stalno preskakanje zapisa; pritisnite i zadržite za brzo pretraživanje zapisa prema naprijed ili prema natrag.

9 Tipka  (otpuštanje prednje ploče) 4

10 Tipka SOURCE

Za uključenje/promjenu izvora (radio/CD/MD*¹).

11 Tipka MODE 8, 11

Za odabir valnog područja (FM/MW/LW)/odabir uređaja*².

12 Tipka SEL (odabir) 4, 10, 11, 12

Za odabir opcija.

13 Tipka RESET (iza prednje ploče) 4

14 Brojčane tipke

Radio:

Pritisnite za prijem pohranjenih postaja; pritisnite i zadržite za pohranu radijskih postaja.

CD/MD*¹:

①/②: GP*³/DISC*² -/+

Pritisnite za preskakanje grupa; pritisnite i zadržite za stalno preskakanje grupa.

③: REP 8

④: SHUF 8

15 Tipka SENS/BTM 8

Pritisnite za poboljšanje prijema: LOCAL/MONO; pritisnite i zadržite za pokretanje funkcije BTM.

16 Tipka AF (alternativne frekvencije)/TA (prometne obavijesti) 9

Za podešavanje alternativnih frekvencija i prometnih obavijesti/programa u RDS-u.

17 Tipka PTY (vrsta programa)/LIST 10

Za odabir vrste programa u RDS-u, odabir gornje stavke u listi.

18 Prijemnik signala s bežičnog daljinskog upravljača

Sljedeće tipke na daljinskom upravljaču također imaju različit izgled/funkcije od tipaka na uređaju.



19 Tipke  (◀◀)/▶▶ (▶▶▶)

Za upravljanje radijem/CD-om, isto kao i  +/- na uređaju. (Za detalje o ostalim postupcima pogledajte poglavlje "Na daljinskom upravljaču" na svakoj stranici.)

20 Tipka VOL (glasnoća) +/-

Za podešavanje glasnoće.

21 Tipke  (+)/ (-)

Za upravljanje CD-uređajem, isto kao i  /  -/+ na uređaju. (Za detalje o ostalim postupcima pogledajte poglavlje "Na daljinskom upravljaču" na svakoj stranici.)

22 Tipka SCRL 8

Za pomicanje stavki po pokazivaču.

23 Brojčane tipke

Pritisnite za prijem pohranjenih postaja; pritisnite i zadržite za pohranu postaja.

*1 Kad je priključen MD-izmjenjivač. (samo za CDX-R3350C)

*2 Kad je priključen CD/MD-izmjenjivač. (samo za CDX-R3350C)

*3 Pri reprodukciji MP3/ATRAC CD-a i kad nije priključen izmjenjivač. Ako je priključen izmjenjivač, postupak je drugačiji, pogledajte stranu 11.

Napomena

Ako je uređaj isključen i nestane prikaz na pokazivaču, ne možete njime upravljati daljinskim upravljačem, osim ako ne pritisnete  na uređaju ili ne umetnete disk za uključenje uređaja.

Savjet

Za detalje o zamjeni baterije pogledajte poglavlje "Zamjena litijske baterije daljinskog upravljača" na strani 15.

Za detalje o spajanju na CD/MD-izmjenjivač pogledajte stranu 11 (samo za CDX-R3350C).

Prikaz podataka

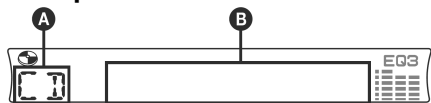

A Izvor

B Broj zapisa/proteklo vrijeme reprodukcije, ime diska/izvođača, broj grupe*¹, naziv grupe, naziv zapisa, tekstualni podaci*², točno vrijeme

*1 Broj grupe se prikazuje samo kod promjene grupe.

*2 Pri reprodukciji MP3-zapisa prikazuju se ID3-podaci, a pri reprodukciji ATRAC CD-a se prikazuju tekstualni podaci SonicStage-a itd.

Za promjenu opcija u polju **B**, pritisnite **(DSPL)**; za pomični prikaz u polju **B** pritisnite SCRL na kartičnom daljinskom upravljaču ili podesite "A.SCRL-ON" (str. 11).

Savjet

Prikazani podatak će se razlikovati ovisno o vrsti diska i formatu snimanja. Za detalje o MP3-zapisima pogledajte stranu 14; ATRAC CD, pogledajte stranu 14.

Ponavljanje reprodukcije i reprodukcija slučajnim redoslijedom

1 Tijekom reprodukcije više puta pritisnite **(3)** (REP) ili **(4)** (SHUF) dok se ne pojavi željena postavka.

Odaberite	Za reprodukciju
REP-TRACK	zapisa više puta.
REP-GP*	grupe više puta.
REP-GP*	grupe slučajnim redoslijedom
SHUF-DISC	diska slučajnim redoslijedom

* Pri reprodukciji MP3/ATRAC CD-a.

Za povratak na uobičajenu reprodukciju odaberite "REP-OFF" ili "SHUF-OFF".

Radijski prijemnik

Pohrana i prijem postaja

Oprez

Kod ugađanja postaja za vrijeme vožnje koristite funkciju "Best Tuning Memory" za sprečavanje mogućih prometnih nezgoda.

Automatska pohrana postaja

— BTM

1 Pritisnite **(SOURCE)** više puta dok se ne pojavi "TUNER".

Za promjenu valnog područja pritisnite **(MODE)** više puta. Možete birati između FM1, FM2, FM3, MW ili LW.

2 Pritisnite i zadržite **(BTM)** dok trepće "BTM".

Uređaj pohranjuje postaje slijedom njihovih frekvencija. Kad je postaja pohranjena čuje se zvučni signal.

Ručna pohrana postaja

1 Dok slušate postaju koju želite pohraniti pritisnite i zadržite brojčanu tipku (od **(1)** do **(6)**) dok se na pokazivaču ne pojavi "MEM".

Na pokazivaču se pojavi oznaka brojčane tipke.

Napomena

Pokušate li pohraniti drugu postaju pod istom brojčanom tipkom, prethodno pohranjena postaja se briše.

Savjet

Kad pohranite RDS postaju, pohranit ćete i postavku alternativne postaje (AF) i prometnih obavijesti (TA) (strana 9).

Prijem pohranjenih postaja

1 Odaberite valno područje, zatim pritisnite brojčanu tipku (od **(1)** do **(6)**).

Na daljinskom upravljaču

Za odabir pohranjenih postaja pritisnite **↑** ili **↓**.

Automatsko ugađanje

1 Odaberite valno područje zatim pritisnite **(SEEK) +/-** za traženje postaje.

Pretraživanje se zaustavlja kad uređaj ostvari prijem postaje. Ponovite opisani postupak dok se ne ostvari prijem željene postaje.

Savjet

Znate li frekvenciju postaje koju želite slušati, pritisnite i zadržite **(SEEK) +/-** dok se oznaka željene frekvencije ne pojavi na pokazivaču, a zatim više puta pritisnite **(SEEK) +/-** za precizno ugađanje frekvencije (ručno ugađanje).

Pregled

"Radio Data System" (RDS) je sustav emitiranja koji omogućuje FM postajama slanje dodatne digitalne informacije zajedno s radijskim signalom.

Podaci koji se prikazuju

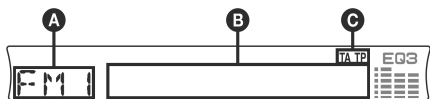

- A** Valno područje, funkcija
- B** Frekvencija*¹ (naziv postaje), točno vrijeme, RDS podaci
- C** TA/TP*²

*1 Tijekom prijema RDS postaje ulijevo od oznake frekvencije se prikazuje "**".

*2 "TA" trepće tijekom prometnih obavijesti. "TP" svijetli kod prijema postaje s prometnim programom.

Za promjenu prikazanih stavki **B** pritisnite **(DSPL)**.

RDS usluge

RDS Vam nudi pogodnosti poput:

AF (alternativne frekvencije)	Odabir i ugađanje postaje najjačeg signala. Pomoću ove funkcije možete stalno slušati isti program tijekom dugotrajnih putovanja bez potrebe ručnog ugađanja iste postaje.
--------------------------------------	--

TA (prometne obavijesti)/ TP (prometni program)	Pruža trenutne informacije o prometu u vidu obavijesti ili programa. U slučaju prijema bilo kakve prometne obavijesti/programa, trenutno odabran izvor se prekida.
--	--

PTY (vrste programa)	Prikazuje trenutno odabranu vrstu programa. Također traži odabranu vrstu programa.
-----------------------------	--

CT (točno vrijeme)	Podaci o točnom vremenu dobiveni RDS prijemom podešavaju sat.
---------------------------	---

Napomene

- Ovisno o zemlji ili području, neke RDS funkcije neće biti dostupne.
- RDS funkcija možda neće raditi ispravno ako je signal slab ili postaja ne emitira RDS podatke.

Podešavanje AF (alternativnih frekvencija) i TA (prometnih obavijesti)/ TP (prometnog programa)

- 1** Više puta pritisnite **(AF/TA)** dok se ne pojavi željena postavka.

Odaberite	Za
AF-ON	uključenje AF i isključenje TA.
TA-ON	uključenje TA i isključenje AF.
AF, TA-ON	uključenje AF i TA.
AF, TA-OFF	isključenje AF i TA.

Pohrana RDS postaja s funkcijama AF i TA

RDS postaje možete pohraniti tako da istovremeno pohranite i funkcije AF/TA. Ako koristite funkciju BTM, samo RDS postaje se pohranjuju s istim funkcijama AF/TA.

Kod ručnog pohranjivanja možete pohraniti RDS postaje i one koje to nisu s funkcijama AF/TA za svaku.

- 1** Podesite funkciju AF/TA, zatim postaju pomoću BTM ili ručno.

Ugađanje glasnoće prometnih obavijesti

Možete podesiti razinu glasnoće prometnih obavijesti tako da ih ne propustite čuti.

- 1** Više puta pritisnite tipku glasnoće +/- za ugađanje.
- 2** Pritisnite i zadržite **(AF/TA)** dok se ne pojavi "TA".

Prijem hitnih obavijesti

Ako je uključena funkcija AF ili TA, uređaj se automatski prebacuje na prijem hitnih prometnih obavijesti i prekida trenutno odabran izvor.

Slušanje lokalnog programa — REG

Kad je uključena funkcija AF: tvornička podešenja ovog uređaja ograničavaju prijem na određeno područje, stoga nije moguć prijelaz na drugu lokalnu postaju s jačom frekvencijom.

Ako napustite područje prijema toga lokalnog programa, podesite opciju "REG-OFF" (strana 11).

Napomene

Ova funkcija ne radi u Velikoj Britaniji i nekim drugim područjima.

nastavlja se na sljedećoj stranici →

Odabir vrste programa (PTY)

- 1 Tijekom FM prijema pritisnite **(PTY)**.



Ako postaja odašilje PTY podatke, pojavljuje se trenutna vrsta programa.

- 2 Više puta pritisnite **(PTY)** dok se ne pojavi željena vrsta programa.

- 3 Pritisnite **(SEEK) +/-**.

Uređaj počinje tražiti postaju koja prenosi odabranu vrstu programa.

Na daljinskom upravljaču

U koraku 2 pritisnite **↑** ili **↓** za odabir vrste programa.

Vrste programa

NEWS (novosti), **AFFAIRS** (vijesti), **INFO** (informacije), **SPORT** (sport), **EDUCATE** (obrazovni program), **DRAMA** (dramski program), **CULTURE** (kultura), **SCIENCE** (znanost), **VARIED** (razno), **POP M** (popularna glazba), **ROCK M** (rock glazba), **EASY M** (lagana glazba), **LIGHT M** (lagana klasična glazba), **CLASSICS** (klasična glazba), **OTHER M** (druge vrste glazbe), **WEATHER** (vremenska prognoza), **FINANCE** (financije), **CHILDREN** (dječji programi), **SOCIAL A** (društvene vijesti), **RELIGION** (vjerski program), **PHONE IN** (telefonska javljanja), **TRAVEL** (putovanja), **LEISURE** (zabava), **JAZZ** (jazz glazba), **COUNTRY** (country glazba), **NATION M** (narodna glazba), **OLDIES** (evergrini), **FOLK M** (folklorna glazba), **DOCUMENT** (dokumentarni program)

Napomena

Ovu funkciju ne možete koristiti u nekim zemljama u kojima PTY (vrsta programa) podaci nisu dostupni.

Podešavanje točnog vremena (CT)

- 1 Podesite "CT-ON" u izborniku (strana 11).

Napomena

- Funkcija točnog vremena možda neće raditi čak i kod prijema RDS postaje.
- Između vremena podešenog funkcijom CT i stvarnog vremena će možda biti razlika.

Ostale funkcije

Promjena zvučnih postavki

Podešavanje zvučnih značajki — BAL/FAD/SUB

Možete podesiti balans između lijevog i desnog, te između stražnjih i prednjih zvučnika (*fader*) te glasnoću subwoofera.

- 1 Više puta pritisnite **(SEL)** dok se ne pojavi "BAL", "FAD" ili "SUB".

Postavka se mijenja na sljedeći način:

LOW*1 → **MID***1 → **HI***1 →

BAL (lijevi-desni zvučnici) → **FAD** (prednji-stražnji zvučnici) → **SUB** (glasnoća subwoofera)*2

*1 Kad je uključena funkcija EQ3 (strana 10).

*2 Kad je audio izlaz podešen na "SUB" (strana 11).

"ATT" se prikazuje pri najnižoj vrijednosti i može se podešavati u 20 koraka.

- 2 Podesite odabranu opciju tipkama +/- za podešavanje glasnoće.

Nakon 3 sekunde je završeno podešavanje, a na pokazivač se vraća prikaz uobičajene reprodukcije/prijema.

Napomena

Podesite unutar 3 sekunde nakon odabira funkcije.

Na daljinskom upravljaču

U koraku 2 podesite odabranu opciju pritiskom na **←**, **↑**, **→** ili **↓**.

Podešavanje krivulje ekvilizatora — EQ3

Moгуće je pohraniti i podesiti postavke ekvilizatora za različite raspone tonova.

- 1 Odaberite izvor, zatim više puta pritisnite **(EQ3)** za odabir načina EQ3.

- 2 Više puta pritisnite **(SEL)** dok se ne pojavi "LOW", "MID" ili "HI".

- 3 Više puta pritisnite tipku +/- za podešavanje željene razine glasnoće.

Razina zvuka se može podesiti u rasponu od -10 dB do +10 dB u koracima po 1 dB.

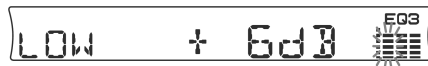

Пonovite korake 2 i 3 za podešavanje krivulje.

Za povratak na tvorničku postavku krivulje ekvilizatora pritisnite i zadržite **(SEL)** prije dovršenja podešavanja.

Nakon 3 sekunde podešavanje je dovršeno i na pokazivač se vraća prikaz uobičajene reprodukcije/prijema.

Na daljinskom upravljaču

U koraku 3 podesite odabranu opciju pritiskom na ← ↑ → ili ↓.

Podešavanje opcija – SET

- 1 Pritisnite i zadržite (SEL).**
Pokazuje se prikaz za podešavanje.
- 2 Više puta pritisnite (SEL) dok se ne pojavi željena opcija.**
- 3 Pritisnite tipke glasnoće +/- za odabir postavke (primjerice "ON" ili "OFF").**
- 4 Pritisnite i zadržite (SEL).**
Podešavanje je dovršeno i na pokazivač se vraća prikaz uobičajene reprodukcije/prijema.

Napomena

Prikazane opcije će se razlikovati ovisno o izvoru i postavci.

Na daljinskom upravljaču

U koraku 3 podesite odabranu opciju pritiskom na ← ili →.

Možete podesiti sljedeće stavke (pogledajte odgovarajuću stranicu za detaljnije informacije):
"●" označava tvorničku postavku.

CLOCK-ADJ (podešavanje sata)	(strana 4)
CT (točno vrijeme)	Za podešavanje "CT-ON" ili "CT-OFF" (●) (strane 9, 10).
BEEP	Za podešavanje "BEEP-ON" (●) ili "BEEP-OFF".
REAR/SUB *1	Za uključenje audio izlaza. – "SUB" (●): za izlaz na subwoofer. – "REAR": za izlaz na pojačalo.
DIM (zatomnivač)	Za promjenu svjetline pokazivača: – "DIM-ON": za zatomnjenje pokazivača. – "DIM-OFF" (●): za isključenje zatomnivača.
ILM-1/ILM-2 (osvjetljenje) (samo za CDX-R3350C)	Za promjenu osvjetljenja pokazivača: – "ILM-1": zelena – "ILM-2" (●): žuta
DEMO *1 (prikaz)	Za podešavanje "DEMO-ON" (●) ili "DEMO-OFF" (strana 4).

A. SCRL (Auto Scroll)	Za automatsko pomicanje stavki po pokazivaču kod promjene grupe/zapisa. – "A.SCRL-ON": za pomicanje – "A.SCRL-OFF" (●): za isključenje pomicanja.
REG *2 (lokalni prijem)	Za podešavanje "REG-ON" (●) ili "REG-OFF" (strana 9).
LPF *3 (nisko propusni filter)	Za odabir rezne frekvencije "78 Hz", "125 Hz" ili "OFF" (●).

*1 Kad je uređaj isključen.

*2 Kod FM prijema.

*3 Kad je audio izlaz podešen na "SUB".

Uporaba dodatne opreme

CD/MD-izmjenjivač (samo za CDX-R3350C)

Odabir izmjenjivača

- 1 Pritisnite (SOURCE) više puta dok se ne pojavi "CD" ili "MD".
- 2 Pritisnite (MODE) više puta dok se na pojavi željeni izmjenjivač.

Broj uređaja Broj diska



Počinje reprodukcija.

Preskakanje grupa i diskova

- 1 Tijekom reprodukcije pritisnite ①/② (GP/DISC) –/+.

Za preskakanje grupe	pritisnite ①/②
grupe	i otpustite (zadržite na trenutak).
grupe neprestano	u roku 2 sekunde od prvog otpuštanja.
diska	više puta.
diska neprestano	zatim, ponovno pritisnite u roku 2 sekunde i zadržite.

nastavlja se na sljedećoj stranici →

Ponavljanje reprodukcije i reprodukcija slučajnim redosljedom

- 1 Tijekom reprodukcije više puta pritisnite (3) (REP) ili (4) (SHUF) dok se ne pojavi željena postavka.

Odaberite	za reprodukciju
REP-DISC* ¹	zapisa više puta.
SHUF-CHGR* ¹	zapisa u izmjenjivaču slučajnim redosljedom.
SHUF-ALL* ²	zapisa u svim uređajima slučajnim redosljedom.

*1 Kad je priključen jedan ili više CD/MD-izmjenjivača.

*2 Kad je priključen jedan ili više CD-izmjenjivača ili dva ili više MD-izmjenjivača.

Za povratak na uobičajenu reprodukciju odaberite "REP-OFF" ili "SHUF-OFF".

Savjet

"SHUF-ALL" neće reproducirati zapise slučajnim redosljedom između CD-uređaja i MD-izmjenjivača.

Pridjeljivanje naziva disku (samo za CDX-R3350C)

Pri reprodukciji diska u CD-izmjenjivaču s funkcijom CUSTOM FILE svakom disku možete dodijeliti naziv. Možete unijeti do 8 znakova (Disc Memo).

Ako dodijelite naziv CD-u, on se pojavi na listi.

- 1 Pokrenite reprodukciju diska kojem želite dodijeliti naziv, pritisnite i zadržite (LIST).



- 2 Više puta pritisnite tipku glasnoće +/- dok se ne pojavi željeni znak.

Za pomicanje digitalne oznake pritisnite (SEL).

A ↔ B ↔ C ... ↔ 0 ↔ 1 ↔ 2 ... ↔ + ↔ -
↔ * ... ↔ - (prazno mjesto) ↔ A

Ponovite postupak dok ne unesete čitav naziv.

- 3 Pritisnite i zadržite (LIST).

Dovršili ste postupak. Na pokazivač se vraća uobičajen prikaz.

Za prikaz naziva pritisnite (DSPL) tijekom reprodukcije.

Savjeti

- Za brisanje ili ispravak naziva unesite "—" za svaki znak.
- Funkcija Disc Memo uvijek ima prednost pred bilo kojim
- Možete dodjeljivati nazive diskovima ako je priključen izmjenjivač s funkcijom CUSTOM FILE.
- Funkcije ponavljanja zapisa i reprodukcija slučajnim redosljedom su odgođene dok ne dovrši pridjeljivanje naziva.

Na daljinskom upravljaču

U koraku 2 za odabir znaka pritisnite ↑ ili ↓.

Brisanje pridijeljenog naziva

- 1 Odaberite uređaj u kojem je pohranjen naziv kojeg želite obrisati, zatim pritisnite i zadržite (LIST).
- 2 Pritisnite i zadržite (DSPL). Pohranjeni naziv će treptati.
- 3 Više puta pritisnite +/- za odabir naziva kojeg želite obrisati.
- 4 Pritisnite i zadržite (SEL). Naziv se briše. Ponovite korake 3 i 4 za brisanje ostalih naziva.
- 5 Pritisnite i zadržite (LIST). Uređaj se vraća na uobičajenu reprodukciju.

Na daljinskom upravljaču

U koraku 3 za odabir naziva pritisnite ↑ ili ↓.

Traženje diska pomoću naziva — list-up

Možete odabrati disk iz liste kad priključite CD-izmjenjivač s funkcijom CUSTOM FILE ili MD-izmjenjivač.

Ako dodijelite naziv disku, pojaviti će se na listi.

- 1 Tijekom reprodukcije pritisnite (LIST).
- 2 Više puta pritisnite (LIST) dok se ne pojavi željeni disk. Nakon 5 sekundi uređaj se vraća na uobičajenu reprodukciju.
- 3 Pritisnite (SEEK) +/- za reprodukciju diska.

Na daljinskom upravljaču

U koraku 2 za odabir diska pritisnite ↑ ili ↓.

Zakretni upravljač RM-X4S

Stavljanje naljepnice

Stavite naljepnicu ovisno o načinu postavljanja upravljača.

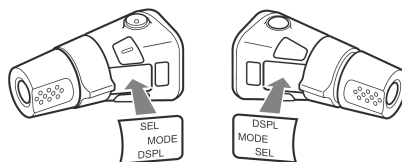

Položaj kontrola

Odgovarajuće tipke na zakretnom upravljaču upravljaju istim funkcijama kao one na uređaju.

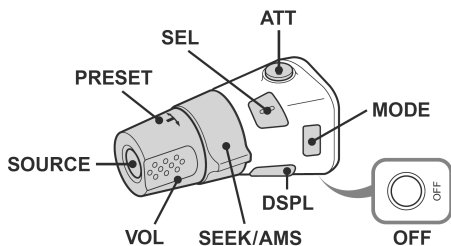

Sljedeće kontrole na zakretnom upravljaču zahtijevaju različite radnje od onih na uređaju.

• Kontrola PRESET

Za odabir pohranjene postaje; upravljanje diskom, isto kao i ①/② -/+ na uređaju (pritisnite i zakrenite).

• Kontrola VOL (glasnoća)

Isto kao i tipke +/- na uređaju (zakrenite).

• Kontrola SEEK/AMS

Isto kao i (SEEK) +/- na uređaju (zakrenite ili zakrenite i zadržite).

Promjena smjera upravljanja

Smjer upravljanja kontrola je tvornički podešen na način prikazan na slici.

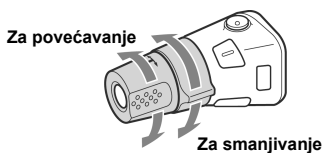

Ako zakretni upravljač morate postaviti na desnoj strani upravljačke ploče, možete obrnuti smjer upravljanja.

- 1 Dok držite pritisnutom kontrolu VOL pritisnite i zadržite (SOUND).

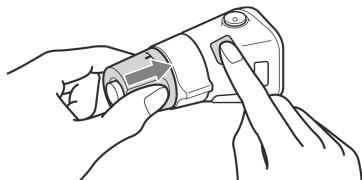

Dodatne informacije

Mjere opreza

- Ako je Vaše vozilo parkirano izravno na suncu, pustite da se uređaj malo ohladi prije korištenja.
- Ako je Vaš automobil opremljen električnom antenom, ona se automatski izvlači kad uređaj radi.

Napomene o kondenzaciji vlage

Kad pada kiša ili u vrlo vlažnom prostoru, na lećama unutar uređaja i na pokazivaču se može skupiti vlaga. Dogodi li se to, uređaj neće pravilno raditi. U tom slučaju izvadite disk i pričekajte oko jedan sat dok vlaga ne ispari.

Za održavanje visoke kvalitete zvuka

Pazite da ne prolijete sok ili druga pića po uređaju ili diskovima.

Napomene o diskovima

- Uvijek držite disk za rubove i nemojte dodirivati njegovu površinu.
- Držite diskove u kutijama kad nisu u uporabi.
- Ne izlažite diskove izravnom suncu ili izvorima topline. Ne ostavljajte ih na prednjoj ili stražnjoj ploči u vozilu parkiranim na suncu.
- Ne lijepite naljepnice ili ljepljivu vrpцу na disk, jer može doći do zaustavljanja rotacije, te do kvara uređaja ili oštećenja diska.



- Ne koristite diskove s naljepnicama ili etiketama. Uslijed uporabe takvih diskova može doći do sljedećih nepravilnosti u radu:
 - Nemogućnost izbacivanja diska (zbog odlijepljene naljepnice koja može zapeti u mehanizmu za izbacivanje diska).
 - Nemogućnost ispravnog čitanja audio podataka (primjerice, preskakanje zvuka ili nemogućnost reprodukcije) uslijed sakupljanja naljepnice izložene toplini i savijanja diska.
- Diskovi nestandardnih oblika (oblik srca, kvadrata, zvijezde) ne mogu se reproducirati na ovom uređaju, jer bi moglo doći do kvara. Ne koristite takve diskove.
- Nije moguća reprodukcija CD-a promjera 8 cm.

nastavlja se na sljedećoj stranici →

- Prije uporabe obrišite diskove krpom za čišćenje. Brišite ih ravnim potezima od središta prema rubu. Nemojte koristiti otapala poput benzina, razrjeđivača, komercijalnih sredstava za čišćenje ili antistatički raspršivač namijenjen čišćenju vinilnih ploča.



Napomene o CD-R/CD-RW-diskovima

- Reprodukcija nekih CD-R/CD-RW diskova (ovisno o opremi na kojoj su snimljeni i njihovom stanju) neće biti moguća na ovom uređaju.
- Reprodukcija nefinaliziranih diskova nije moguća na ovom uređaju.

Glazbeni diskovi sa zaštitom od kopiranja

Ovaj uređaj može reproducirati diskove koji podliježu CD standardu. U posljednje vrijeme pojedine tvrtke proizvode diskove sa zaštitom od kopiranja. Neki od tih diskova se možda neće moći reproducirati u ovom uređaju jer ne podliježu CD standardu.

O MP3-datotekama

MP3 je skraćena od MPEG-1 Audio Layer 3, a radi se o formatu kompresije koji audio podatke komprimira na 1/10 izvorne veličine.

- Uređaj je kompatibilan s formatima ISO 9660 level 1/level 2, Joliet/Romeo ekspanzijskim formatima, ID3 podacima verzije 1.0, 1.1, 2.2, 2.3 i 2.4 i Multi Session.
- Maksimalan broj:
 - direktorija (grupa): 150 (uključujući glavni i prazne direktorije).
 - MP3-datoteka (zapisa) i direktorija na disku: 300 (ako naziv direktorija/zapisa sadrži mnogo znakova, broj može biti i manji od 300).
 - prikazanih znakova po nazivu direktorija/zapisa je 32 (Joliet) ili 32/64 (Romeo); ID3 podaci 15/30 znakova (1.0, 1.1, 2.2 i 2.3) ili 63/126 znakova (2.4).

Redoslijed reprodukcije MP3-zapisa

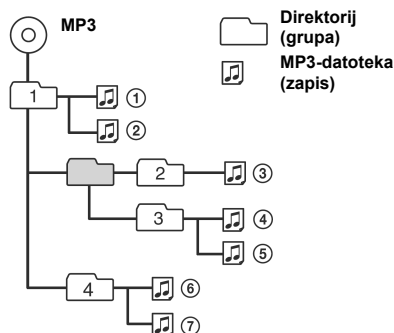

Napomene

- Prije uporabe diska u uređaju obavezno ga finalizirajte.
- Kod pridjeljivanja naziva ne zaboravite dodati ekstenziju ".mp3".
- Ako reproducirate MP3-disk velike brzine bita, primjerice 320 kbps, zvuk može biti isprekidan.
- Tijekom reprodukcije MP3-diska VBR (promjenjive brzine bita) ili ubrzane reprodukcije prema naprijed ili natrag, proteklo vrijeme reprodukcije se možda neće ispravno prikazati.
- Ako je disk snimljen u Multi Session formatu prepoznaje se i reproducira samo prvi zapis prve sesije (svaki drugi format se preskače). Prioritet formata je CD-DA, ATRAC CD i MP3.
 - Kad je prvi zapis CD-DA, reproducira se samo CD-DA, ATRAC CD i MP3.
 - Kad prvi zapis nije CD/DA, reproducira se ATRAC CD ili MP3 sesija. Ako disk nema podataka ovih formata, prikazuje se poruka "NO MUSIC".

O ATRAC CD-u

Format ATRAC3plus

ATRAC3 (Adaptive Transform Acoustic Coding3) je tehnologija komprimiranja audio podataka koja audio CD-podatke sažima na približno 1/10 izvorne veličine.

ATRAC3plus je prošireni format ATRAC3 i može komprimirati audio CD podatke na otprilike 1/20 izvorne veličine. Uređaj podržava ATRAC3 i ATRAC3plus format.

ATRAC CD

ATRAC CD je snimljeni audio podatkovni disk komprimiran na ATRAC3 ili ATRAC3plus format pomoću ovlaštenog softvera, primjerice SonicStage 2.0 ili noviji ili SonicStage Simple Burner.

- Maksimalan broj:
 - direktorija (grupa): 255
 - datoteka (zapisa): 999
- Prikazuju se znakovi u nazivu direktorija/datoteka i tekstualni podaci SonicStage-a.

Za detalje o ATRAC CD-u, pogledajte upute za uporabu SonicStage ili SonicStage Simple Burner-a.

Napomena

ATRAC CD snimate pomoću ovlaštenog softvera, primjerice SonicStage 2.0 ili kasniji ili SonicStage Simple Burner 1.0 ili 1.1 isporučeni sa Sony Network proizvodima.

Ako imate bilo kakvih pitanja ili problema u vezi uređaja i nakon čitanja uputa posavjetujte se sa Sonyjevim prodavateljem.

Održavanje

Zamjena litijske baterije daljinskog upravljača

U normalnim uvjetima baterije će trajati oko godinu dana. (Trajanje može biti i kraće, ovisno o uvjetima rada.) Kad baterija oslabi, domet daljinskog upravljača će se smanjiti. Zamijenite bateriju s novom CR2025 litijskom baterijom. Korištenje druge baterije može dovesti do požara ili do eksplozije.

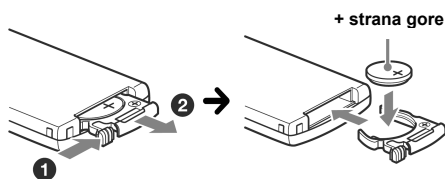

Napomene o litijskoj bateriji

- Držite litijsku bateriju van dohvata djece. Ako dođe do gutanja baterije, odmah potražite liječničku pomoć.
- Obrisite bateriju suhom krpom za postizanje dobrog kontakta.
- Provjerite polaritet baterije prije umetanja.
- Ne držite bateriju metalnom pincetom, jer može doći do kratkog spoja.

UPOZORENJE

Baterija može eksplodirati uslijed nepravilnog rukovanja.
Nemojte baterije puniti, rastavljati niti ih bacati u vatru.

Promjena osigurača

Kod promjene osigurača, koristite osigurače iste vrijednosti. Ako osigurač pregori, provjerite priključak napajanja, te zamijenite osigurač. Ako osigurač ponovo pregori, možda je riječ o kvaru na uređaju. U tom slučaju se obratite najbližem Sonyjevom dobavljaču.

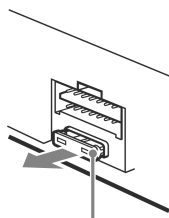

Osigurač (10 A)

Čišćenje priključaka

Uređaj možda neće dobro raditi ako spojevi između uređaja i prednje ploče nisu čisti. Da ne bi došlo do toga, skinite prednju ploču (strana 4) te očistite spojeve vatranim štapićem natopljenim alkoholom. Nemojte previše pritiskati, jer bi moglo doći do oštećenja priključaka.

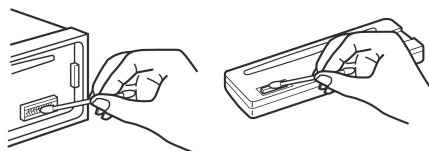

Glavni uređaj

Stražnja strana prednje ploče

Napomene

- Iz sigurnosnih razloga prije čišćenja ugasite vozilo i izvadite ključ iz brave.
- Nikad ne dodirujte priključke prstima ili metalnim predmetima.

Vađenje uređaja

1 Skinite zaštitni okvir.

- 1 Izvadite prednju ploču (strana 4).
- 2 Zakvačite ključeve za vađenje na zaštitni okvir.

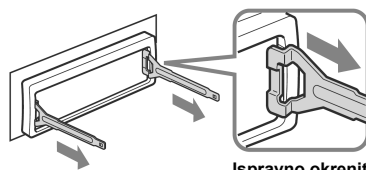

Ispravno okrenite ključ za vađenje

- 3 Pomoću ključeva za vađenje izvucite zaštitni okvir.

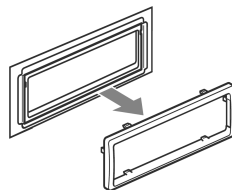

nastavlja se na sljedećoj stranici →

2 Izvadite uređaj

- 1 Istovremeno umetnite oba ključa za vađenje dok ne kliknu.

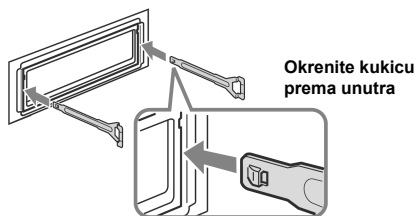

- 2 Povucite ključeve za vađenje kako biste oslobodili uređaj.

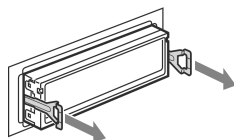

- 3 Izvucite uređaj iz ležišta.

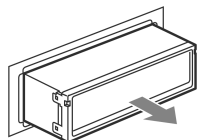

Tehnički podaci

CD-uređaj

Omjer signal/šum: 120 dB

Frekvenijski odziv: 10 – 20 000 Hz

Zavijanje i podrhtavanje: Ispod mjerljive razine

Radijski prijemnik

FM

Opseg ugadanja: 87,5 – 108,0 MHz

Priključak antene: Vanjski antenski priključak

Međufrekvenija: 10,7 MHz/450 kHz

Iskoristiva osjetljivost: 9 dBf

Selektivnost: 75 dB na 400 kHz

Omjer signal/šum: 67 dB (stereo), 69 dB (mono)

Harmoničko izobličenje na 1 kHz: 0,5 % (stereo), 0,3 % (mono)

Odvajanje: 35 dB na 1 kHz

Frekvenijski odziv: 30 – 15000 Hz

MW/LW

Opseg ugadanja:

MW: 531 – 1602 kHz

LW: 153 – 279 kHz

Priključak antene: Vanjski antenski priključak

Međufrekvenija: 10,7 MHz/450 kHz

Osjetljivost: MW: 30 μV, LW: 40 μV

Pojačalo

Izlazi: Zvučnički izlazi (sigurni zapečaćeni spojevi)

Impedancija: 4 – 8 ohma

Maksimalna izlazna snaga: 50 W x 4 (na 4 ohma)

Općenito

Izlazi:

Audio izlazi (prednji (samo za CDX-R3350C)

stražnji/sub/promjenjivi)

Kontrolni izlaz releja za automatsko izvlačenje antene

Kontrolni izlaz pojačala snage

Ulazi:

BUS kontrolni ulazni priključak (samo za CDX-R3350C)

BUS audio ulazni priključak (samo za CDX-R3350C)

ATT kontrolni vodič za smanjenje glasnoće pri

telefonskom pozivu

Ulazni priključak daljinskog upravljača

Antenski ulaz

Tonske kontrole:

Niski tonovi: ± 10 dB na 60 Hz (XPLOD)

Srednji tonovi: ± 10 dB na 1 kHz (XPLOD)

Visoki tonovi: ± 10 dB na 10 kHz (XPLOD)

Napajanje:

12 V DC akumulator (negativni pol na uzemljenje)

Dimenzije: Približno 178 x 50 x 179 mm (š/v/d)

Dimenzije za ugradnju: Približno 182 x 53 x 161 mm (š/v/d)

Masa: Približno 1,2 kg

Priložena oprema:

Daljinski upravljač: RM-X151

Dijelovi za instalaciju i spajanje (1 komplet)

Kutija za prednju ploču (1)

Dodatna oprema:

Zakretni upravljač: RM-X45

Samo CDX-R3350C:

BUS kabel (isporučen s RCA priključkom):

RC-61 (1 m), RC-62 (2 m)

CD-izmjenjivač (10 diskova): CDX-757MX

CD-izmjenjivač (6 diskova): CDX-T70MX, CDX-T69

MD-izmjenjivač (6 diskova): MDX-66XLP

Birač izvora: XA-C30

Birač AUX-IN: XA-300

US i strani patenti pod licencom tvrtke Dolby Laboratories.

Napomena

Uređaj se ne može spojiti na digitalno predpojačalo ili ekvilizator kompatibilno sa sustavom Sony BUS.

Dizajn i tehničke značajke uređaja su podložni promjenama bez prethodne obavijesti. Proizvođač ne preuzima odgovornost za eventualne tiskarske pogreške.



- Bezolovni lem se koristi za lemljenje određenih dijelova (više od 80%).
- Halogenirani usporivači vatre nisu korišteni u određenim otisnutim programskim pločama.
- Halogenirani usporivači vatre nisu korišteni u kućištima.
- Pakirni jastučići nisu izrađeni od polistirenske pjene.

U slučaju problema

Sljedeća tablica će Vam pomoći u rješavanju problema koji se mogu pojaviti u radu s uređajem. Prije pregleda donje tablice provjerite spojeve uređaja i postupke korištenja.

Općenito

Nema napajanja uređaja.

- Provjerite spojeve. Ako je sve u redu, provjerite osigurač.
- Ako je uređaj isključen i nestane prikaz pokazivača, ne možete njime upravljati daljinskim upravljačem. →Uključite uređaj.

Automatska antena se ne izvlači.

Antena nema reljef.

Nema zvuka.

- Glasnoća je preniska.
- Uključena ja funkcija ATT ili je glasnoća stišana zbog telefonskog razgovora (Telephone ATT) (kad je spojni kabel telefona u vozilu spojen na ATT priključak).
- Kontrola *fader* nije postavljena u središnji položaj za dvozvučnički sustav.
- CD-izmjenjivač ne podržava format diska (MP3/ATRAC CD)*.
→Reprodukcija u Sonyjevom CD-izmjenjivaču koji podržava MP3 format ili u ovom uređaju.

Nema zvučnog signala.

- Zvučni signal je isključen (strana 11).
- Spojeno je dodatno pojačalo i ne koristi se ugrađeno.

Sadržaj memorije je izbrisan.

- Pritisnuli ste tipku RESET.
→Ponovo pohranite u memoriju.
- Kabel za napajanje ili akumulator su odspojeni.
- Kabel za napajanje nije ispravno spojen.

Pohranjene postavke i prikaz točnog vremena su obrisani. Osigurač je pregorio.

Dolazi do buke kod okretanja kontakt-ključa.

Kabli prema konektoru automobila nisu dobro spojeni.

Indikatori nestaju/ne pojavljuju se na pokazivaču.

- Zatamnivač je podešen na "DIM-ON" (strana 11).
- Oznake na pokazivaču se isključe ako pritisnete i zadržite tipku (OFF).
→Ponovno pritisnite i zadržite pritisnutom tipku (OFF) dok se prikaz ponovno ne uključi.
- Priključci su prljavi (strana 15).

* Samo za CDX-R3350C

Reprodukcija CD/MD*-diska

Disk se automatski izbacuje.

Problem s diskom.

→Provjerite sljedeće:

Ne možete uložiti disk.

- Već je uloženi drugi CD.
- CD je nasilno uloženi naopako ili nepravilno.

Reprodukcija ne započinje.

- Oštećen ili zaprljan CD.
- Pokušali ste reproducirati CD-R/CD-RW koji nije audio (strana 14).

Nije moguća reprodukcija MP3-datoteka.

Disk nije kompatibilan s MP3 formatom i verzijom (str. 14).

Za početak reprodukcije MP3-zapisa treba duže vrijeme nego za ostale diskove.

Sljedećim diskovima treba duže vrijeme za početak reprodukcije:

- diskovi komplicirane strukture;
- diskovi snimljeni u Multi Session formatu;
- diskovi kojima možete dodati podatke.

Nije moguća reprodukcija ATRAC CD-a.

- Disk nije snimljen ovlaštenim softverom, primjerice SonicStage ili SonicStage Simple Burner-om.
- Zapisi koji nisu sadržani u grupi se ne mogu reproducirati.

Prikazani podaci se ne pomiču pokazivačem.

- Kod diskova s mnogo znakova može doći do tog problema.
- Funkcija "A.SCRL" je podešena na OFF.
→Pritisnite (SCRL) na daljinskom upravljaču ili podesite "A.SCRL-ON" (strana 11).

Zvuk preskače.

- Niste dobro instalirali uređaj.
→Uređaj ugradite pod kutom manjim od 45° u stabilan dio automobila.
- Neispravan ili prljav disk.

Ne rade tipke.

Disk se ne izbacuje.

Pritisnite tipku RESET (strana 4).

* Samo za CDX-R3350C

nastavlja se na sljedećoj stranici →

Prijem radijskih postaja

Nije moguć prijem postaja.

Zvuk je pun šumova.

- Spojite kabel aktivne antene (plavo) ili izvora napajanja (crveno) na izvor napajanja pojačala u automobilu (samo ako Vaš automobil posjeduje ugrađenu FM/MW/LW antenu na stražnjem/bočnom staklu).
- Provjerite spoj antene.
- Antena se ne izvlači.
→Provjerite spoj na kabelu za kontrolu antene.
- Provjerite frekvenciju.

Slušanje ugođenih postaja nije moguće.

- Pohranite točnu frekvenciju u memoriju.
- Signal s odašiljača je preslab.

Nije moguće automatsko ugađanje.

- Nije ispravno podešena funkcija traženja lokalnih postaja.
→Ugađanje postaja je presporo:
Pritisnite (SENS) dok se ne pojavi "LOCAL-ON".
→Ugađanje se ne zaustavlja na postaji:
Više puta pritisnite (SENS) dok se ne pojavi "MONO-ON" ili "MONO-OFF" (FM) ili "LOCAL-OFF" (MW/LW).
- Emitirani signal je preslab.
→Izvršite ručno ugađanje.

Tijekom FM prijema trepće indikator "ST".

- Ugodite točnu frekvenciju.
- Signal odašiljača je preslab.
→Pritisnite (SENS) za uključenje mono prijema postaja "MONO-ON".

FM stereo program se čuje mono.

Uredaj je podešen na mono prijem.

→Pritisnite (SENS) za isključenje mono prijema ("MONO-OFF").

RDS

Nakon nekoliko sekundi slušanja započinje pretraživanje.

Postaja nije TP ili ima slab signal.

→Isključite funkciju TA (strana 9).

Nema prometnih informacija.

- Uključite funkciju TA (strana 9).
- Postaja ne emitira prometne informacije iako je TP.
→Ugodite drugu postaju.

PTY prikazuje "- - - - -".

- Trenutna postaja nije RDS postaja.
- RDS podaci nisu primljeni.
- Postaja ne emitira signal vrste programa.

Prikaz/poruke grešaka

BLANK*¹*³

Na MD nisu snimljeni zapisi*².

→Reproducirajte MD sa snimljenim zapisima.

ERROR*¹

- Disk je zaprljan ili uložen naopako*².
→Očistite ga ili uložite pravilno.
- Disk ne možete reproducirati zbog nekog problema.
→Uložite drugi CD.

FAILURE

Neispravno su spojeni zvučnici/pojačala.

→Pogledajte upute za spajanje zvučnika/pojačala.

LOAD*³

Izmjenjivač učitava disk.

→Pričekajte dok ne završi.

L. SEEK +/-

Uključena je funkcija traženja lokalnih postaja tijekom automatskog ugađanja.

NO AF

Odabrana postaja nema alternativnu frekvenciju.

→Pritisnite (SEEK) +/- dok trepće ime postaje.

Uredaj počinje tražiti drugu frekvenciju istih podataka o programu PI (pojavljuje se "PI SEEK").

NO DATA*³

Svi pridijeljeni nazivi su obrisani ili nisu pohranjeni.

NO DISC*³

Disk nije uložen u CD/MD-izmjenjivač.

→Uložite diskove u izmjenjivač.

NO ID3

MP3-zapis ne sadrži ID3 podatke.

NO INFO

ATRAC3/ATRAC3plus datoteka nema tekstualnih podataka.

NO MAG*³

Spremnik za diskove nije umetnut u CD-izmjenjivač.

→Uložite spremnik u izmjenjivač.

NO MUSIC

Disk nema glazbenih datoteka.

→Uložite glazbeni disk u uređaj ili u izmjenjivač koji podržava MP3*³.

NO NAME

Disk ne sadrži naziv zapisa/grupe/diska.

NO TP

Uredaj nastavlja pretraživanje dok ne pronađe dostupnu TP postaju.

NOT READ*³

Uređaj nije učitao podatke s diska.

→ Uložite disk i odaberite ga na listi.

NOTREADY*³

Poklopac MD-izmjenjivača je otvoren ili MD-diskovi nisu dobro uloženi.

→ Zatvorite poklopac ili pravilno uložite MD-diskove.

OFFSET

Možda postoji interni kvar.

→ Provjerite spojeve. Ako poruka greške ostane prikazana, obratite se ovlaštenom Sonyjevom servisu.

READ

Uređaj učitava sve podatke zapisa i grupa s diska.

→ Pričekajte dok završi postupak učitavanja i reprodukcija će započeti automatski. Ovisno o strukturi diska, možda će trebati duže od minute.

RESET

CD-uređajem ili CD/MD-uređajem*³ nije moguće upravljati zbog nekih problema.

→ Pritisnite tipku RESET (strana 4).

"LLLL" ili "RRRR"

Disk je došao do početka ili do kraja i nije moguće daljnje pretraživanje.

"_"

Oznaka se ne može prikazati kod ovog uređaja.

*1 *Ukoliko dođe do greške tijekom reprodukcije CD-a ili MD-a, broj CD ili MD-diska se ne pojavljuje na pokazivaču.*

*2 *Broj diska koji uzrokuje smetnje se prikazuje na pokazivaču.*

*3 *Samo CDX-R3350C.*

Ako Vam ovi postupci ne pomognu otkloniti problem, obratite se ovlaštenom Sonyjevom servisu. Ako auto radio odnesite na popravak zbog CD-uređaja, molimo ponesite i disk koji ste koristili kad ste uočili problem.



Zbrinjavanje starih električnih i elektroničkih uređaja (primjenjuje se u Europskoj uniji i ostalim europskim zemljama s posebnim sistemima zbrinjavanja)

Ova oznaka na proizvodu ili na ambalaži označava da se ovaj proizvod ne smije zbrinjavati kao kućni otpad. On treba biti zbrinut na za tu namjenu predviđenom mjestu za reciklažu električne ili elektroničke opreme. Pravilnim zbrinjavanjem starog proizvoda čuvate okoliš i brinete za zdravlje svojih bližnjih. Nepravilnim odlaganjem proizvoda ugrožava se okoliš i zdravlje ljudi. Reciklažom materijala pomažete u očuvanju prirodnih izvora. Za detaljne informacije o reciklaži ovog proizvoda, molimo kontaktirajte vašu lokalnu upravu, odlagalište otpada ili trgovinu gdje ste kupili proizvod.