

SONY®

Televizorius

Naudojimo instrukcijos

Dalys ir valdymo įtaisai

Televizoriaus ryšys su internetu

Žiūrėti televiziją

Kaip naršyti per meniu HOME

Kaip žiūrėti nuotraukas iš prijungtos įrangos

Papildoma informacija

BRAVIA

KDL-48R55xC / 40R55xC / 40R45xC / 32R50xC / 32R40xC

Turinys

SVARBUS PRANEŠIMAS	3
Saugos informacija	3
Atsargumo priemonės	5

Dalys ir valdymo įtaisai

TV	7
Nuotolinio valdymo pultas	8

Televizoriaus ryšys su internetu

Interneto ryšio nustatymas	10
1 tipas: Apsaugotas tinklas su „Wi-Fi Protected Setup™“ (WPS)	10
2 tipas: Apsaugotas tinklas be „Wi-Fi Protected Setup™“ (WPS)	11
3 tipas: Neapsaugotas tinklas su bet kurio tipo belaidžiu LAN kelvedžiu	11
4 tipas: Laidinio tinklo diegimas	11
Laidinio tinklo paruošimas	12
Tinklo būsenos peržiūra	12
Jeigu nepavyksta prisijungti prie interneto	12
Privatumo politika	12

Žiūrėti televiziją

Kaip keisti žiūrėjimo stilių	13
Ekrano formato keitimas	13
Kaip nustatyti scenos pasirinkimą	13

Kaip naršyti per meniu HOME

Interneto turinys	14
Skaitm. prog. Sąrašas	15
Skaitmeninis EPG	15
Programos	15
Kaip naudoti TV tarsi nuotraukų rėmelį	15
Kaip klausytis FM radijo (tik Rusijoje ar Ukrainoje)	16
Dalijimasis nuotraukomis plius	16
Įrašai	17
Daugialypė terpė	17
Nuotraukų / muzikos / vaizdo įrašų atkūrimas per USB	17
Namų tinklas	18
Prisijungimas prie namų tinklo	18
Renderer	19
Medijos serverių ekrano nustatymai	19
Nustatymai	19
Sistemos nustatymai	19
Pagalba klientams	27

Kaip žiūrėti nuotraukas iš prijungtos įrangos

Prijungimo schema	29
Kaip naudoti garso ir vaizdo įrangą	30
Kaip naudoti ekrano atvaizdavimą	30
TV montavimas prie sienos	31

Papildoma informacija

Trikčių šalinimas	32
Vaizdas	32
Garsas	33
Kanalai	33
Tinklas	33
Bendrai	34
Techniniai duomenys	35

Įvadas

Dėkojame, kad pasirinkote šį „Sony“ gaminį. Prieš naudodami televizorių atidžiai perskaitykite šį vadovą ir pasiilikite jį ateičiai.

Pastaba

- Modelio pavadinime „x“ atitinka skaitmeninį žymėjimą, susijusį su dizainu, spalva arba televizijos sistema.
- Prieš naudodamiesi televizoriumi, perskaitykite skyrių „Saugos informacija“ (3 psl.).
- Paleisties vadove ir šiame vadove pateikti vaizdai bei iliustracijos yra tik pavyzdžiai ir gali skirtis nuo faktinės gaminio išvaizdos.

Identifikacinės etiketės vieta

Etiketės su nurodytu televizoriaus modelio numeriu, pagaminimo data (metai / mėnuo) ir vardine maitinimo įtampa yra užpakalinėje televizoriaus dalyje arba ant pakuotės. Maitinimo adapterio modelio numeris ir serijos numeris įrašytas maitinimo adapterio apačioje priklijuotose etiketėse.

ĮSPĖJIMAS

KAD UGNIS

NEIŠPLISTŲ, ŽVAKES IR KITOKIUS ATVIROS UGNIES ŠALTINIUS LAIKYKITE ATOKIAI NUO ŠIO GAMINIO.



SVARBUS PRANEŠIMAS

Šio gaminio gamintojas yra Sony Corporation, 1-7-1 Konan Minato-ku Tokyo, 108-0075 Japonija, arba gaminytis yra pagamintas pagal Sony Corporation užsakymą. Norėdami sužinoti dėl gaminio atitikties, pagrįstos Europos Sąjungos teisės aktais, kreipkitės į įgaliotą atstovą Sony Deutschland GmbH, Hedelfinger Strasse 61, 70327 Stuttgart, Vokietija. Aptarnavimo ir garantinio aptarnavimo atveju kreipkitės adresu, nurodytu atskiruose aptarnavimo arba garantijos dokumentuose.

Įspėjimas dėl belaidžių ryšių siunčiamo/gaunamo signalo

Šiuo dokumentu „Sony Corporation“ deklaruoja, kad šis įrenginys atitinka esminius reikalavimus ir kitas 1999/5/EB direktyvos nuostatas.

Susipažinti su visu atitikties deklaracijos turiniu Jūs galite interneto tinklalapyje:

<http://www.compliance.sony.de/>



Saugos informacija

ĮSPĖJIMAS

Baterijos neturėtų būti veikiamos aukštos temperatūros, pvz., saulės spindulių, ugnies ar pan.

Montavimas / sąranka

Montuokite ir naudokite televizorių pagal šias instrukcijas, kad išvengtumėte bet kokie gaisro, elektros smūgio, žalos ir (arba) sužalojimų pavojaus.

Montavimas

- Televizorius turi būti sumontuotas šalia lengvai pasiekiamo maitinimo lizdo.
- Padėkite TV komplektą ant stabilaus, lygaus paviršiaus, kad jis nenukristų ir nesužalotų, arba TV nebūtų sugadintas.
- TV montuokite taip, kad ant stalo pastatomas TV stovas neišikištų iš už TV stovo (neprideto). Jei ant stalo pastatomas stovas išikiš iš už TV stovo, TV komplektas gali pavirsti, nukristi ir sugesti arba sužaloti.

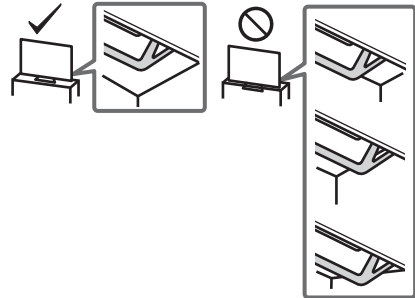

- Montuoti ant sienos turi tikti kvalifikuoti techniniai specialistai.
- Saugumo sumetimais primygtinai rekomenduojama naudoti „Sony“ priedus, įskaitant: Prie sienos tvirtinamas laikiklis – SU-WL450
- Prijungdami montavimo kablelius prie TV komplekto, būtinai naudokite kartu su prie sienos tvirtinamų laikikliu tiekiamus sraigtus. Tiekiami sraigčiai yra skirti montuoti, kaip nurodyta paveiksle, matuojant nuo montavimo kablo prijungiamo paviršiaus. Sraigčių skersmuo ir ilgis skiriasi pagal laikiklio, tvirtinamo prie sienos, modelį. Naudojant ne pateiktus, o kitus sraigtus, galima pažeisti televizoriaus vidų, televizorius gali nukristi ir t. t.

8 ~ 12 mm

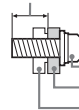

Sraigtas (pateiktas su laikikliu, tvirtinamam prie sienos)
Tvirtinimo kablukas
Kabluko tvirtinimas prie užpakalinės televizoriaus pusės

Gabenimas

- Prieš gabendami televizorių atjunkite visus kabelius.
- Dideliam televizoriui gabenti reikia dviejų arba trijų žmonių.
- Pernešdami TV komplektą rankomis, laikykite jį, kaip parodyta apačioje. Nespauskite LCD ekrano ir rėmo apakite ekraną.

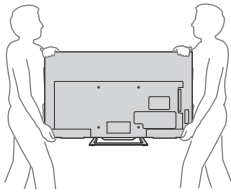

- Gabenamą televizorių saugokite nuo kratymo ir per didelės vibracijos.
- Televizorių, gabenamą taisymsi arba kraustantis, supakuokite į originalią dėžę ir pakavimo medžiagą.

Vėdinimas

- Niekada nedėkite nieko kito į korpusą.
- Aplink televizorių palikite erdvės, kaip parodyta iliustracijoje.
- Primitytinai rekomenduojama naudoti „Sony“ prie sienos tvirtinamą laikiklį, kad būtų pakankama oro cirkuliacija.

Sumontuotas ant sienos

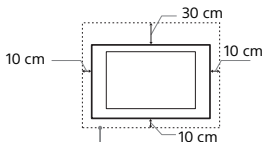

Palikite mažiausiai tiek vietos aplink televizorių.

Sumontuotas su stovu

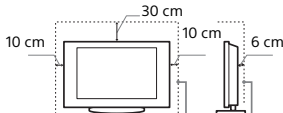

Palikite mažiausiai tiek vietos aplink televizorių.

- Siekiant užtikrinti tinkamą vėdinimą ir apsaugoti nuo dulkių ir purvo kaupimosi:
 - Neguldinkite televizoriaus plokščiai, nemontuokite apverto, apsukto ar šonu.
 - Nestatykite televizoriaus ant lentynos, kilimėlio, lovos arba spintoje.
 - Neuždenkite televizoriaus audiniu, pvz., užuolaidomis, arba tokiais daiktai kaip laikraščiai ir pan.
 - Nemontuokite televizoriaus taip, kaip parodyta žemiau esančioje iliustracijoje.

Oro cirkuliacija užblokuota.

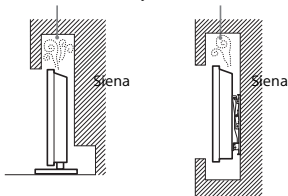

Maitinimo laidas

- Elkites su maitinimo laidu ir lizdu kaip nurodyta, kad išvengtumėte bet kokią gaisro, elektros smūgio, žalos ir (arba) sužalojimų pavojaus:
 - Naudokite tik „Sony“ pateiktą maitinimo laidą (ne kitų tiekėjų).
 - Iki galo įkiškite kištuką į maitinimo lizdą.
 - Televizorių naudokite tik su 220 V - 240 V kintamąja elektros srove.
 - Tiesdami kabelius savo pačių saugumui ištraukite maitinimo laidą ir saugokitės, kad neužkliūtumėte už kabelių.
 - Atjunkite maitinimo laidą iš maitinimo lizdo prieš atlikdami veiksmus su televizoriumi ar jį judindami.
 - Laikykite maitinimo laidą atokiai nuo karščio šaltinių.
 - Reguliariai ištraukite maitinimo kištuką ir nuvalykite. Jei kištukas apdulkės ir sudrėks, gali suprastėti jo izoliacija, dėl to gali kilti gaisras.

Pastaba

- Nenaudokite pateikto maitinimo laido su jokia kita įranga.
- Maitinimo laidų per daug nesuspauskite, nesulenkite ir nesusukite. Galite pažeisti arba sulaužyti šerdis laidininkus.
- Nemodifikuokite maitinimo laido.
- Nestatykite ant maitinimo laido nieko sunkaus.
- Atjungdami maitinimo laidą nuo tinklo netraukite už maitinimo laido.
- Nesujunkite per daug prietaisų į tą patį kištukinį maitinimo lizdą.
- Nenaudokite prastai tinkančio kištukinio maitinimo lizdo.

PASTABA ANT MAITINIMO ADAPTERIO

Įspėjimas

- Siekdami sumažinti elektros smūgio riziką saugokite prietaisą nuo lietaus ar drėgmės.
- Kad išvengtumėte gaisro ar elektros smūgio pavojaus, nedėkite ant prietaiso skysčio pripildytų daiktų, pvz., vazų. Nestatykite šios įrangos mažose erdvėse, pvz., knygų lentynose ar pan.
- Pasirūpinkite, kad maitinimo lizdas būtų netoli įrangos ir lengvai pasiekiamas.
- Naudokite tik tiekiamą maitinimo adapterį ir maitinimo laidą.
- Nenaudokite kitų maitinimo adapterių. Jie gali sukelti gedimus.
- Maitinimo adapterįjunkite į lengvai pasiekiamą maitinimo lizdą.
- Nevyniokite maitinimo laido ant maitinimo adapterio. Gali nutrūkti centrinis laidas ir (arba) gali sutrikti medijos imtuvo veikimas.



- Nelieskite maitinimo adapterio šlapiomis rankomis.
- Pastebėję neprastą maitinimo adapterio veikimą nedelsdami atjunkite jį nuo maitinimo lizdo.
- Prietaisas nuo maitinimo šaltinio neatjungiamas tol, kol jis prijungtas prie maitinimo lizdo, net jei jis nustatytas išsijungti.
- Ilgą laiką naudojamas, maitinimo adapteris įkaista: palietę ranka pajusite šilumą.

Drąždžiama naudoti

Nemontuokite ir nenaudokite televizoriaus nurodytose vietose, aplinkoje ar situacijose, nes televizorius gali sugesti arba sukelti gaisrą, elektros smūgį, žalą ir (arba) sužalojimus.

Vieta:

- Lauke (tiesioginėje saulėkaitoje), pajūryje, laive ar kitoje vandens transporto priemonėje, automobilyje, medicinos įstaigoje, nestabiliuose vietose, šalia vandens, lietaus, drėgmės ar dūmų.
- Jei televizorius pastatytas viešosios pirties ar šilto baseino persirengimo kambaryje, jį gali pažeisti ore esanti siera ir pan.
- Jei norite geriausios vaizdo kokybės, saugokite ekraną nuo tiesioginio apšvietimo ar tiesioginių saulės spindulių.
- Neklinokite televizoriaus iš šaltos patalpos į šiltą. Staigus aplinkos temperatūros pokyčiai gali sukelti drėgmės kondensaciją. Dėl to televizorius gali rodyti prastą vaizdą ir (arba) prarasti spalvas. Jei vis dėlto televizorius buvo paveiktas staigiu temperatūros pokyčiu, prieš jį jungdami palaukite, kol visiškai išgaruos drėgmė.



Aplinka:

- Vietos, kuriose yra karšta, drėgna ar itin daug dulkių; kuriose gali į vidų patekti vabzdžių; kuriose televizorių gali paveikti mechaninė vibracija; šalia degių objektų (žvakį ir kt.). Televizorių reikia saugoti nuo lašančių ar tyškančių skysčių, ant jo negalima statyti jokių daiktų su skysčiais, pvz., vazų.
- Nestatykite televizoriaus drėgnoje ar dulkeitoje vietoje, patalpoje, kurioje yra riebaluotų dūmų ar garų (šalia viryklės ar oro drėkintuvų). Galimas gaisras, elektros smūgis ar įrangos deformacija.
- Nestatykite televizoriaus vietoje, kurios veikiamos aukštos temperatūros, pvz., kur krinta tiesioginiai saulės spinduliai, šalia radiatorių arba oro šildytuvų. Tokiomis sąlygomis televizorius gali perkaisti ir dėl to deformuotis ir (arba) sugesti.



Situacija:

- Nelieskite šlapiomis rankomis, esant nuimtam korpusui, nesinaudokite su gamintojo nerekomenduojamais priedais. Atjunkite televizorių iš maitinimo lizdo ir nuo antenos perkūnijos metu.
- Nestatykite televizoriaus taip, kad išsikištų į atvirą erdvę. Į televizorių atsitrėnę žmonės gali susižeisti, o atsimušę daiktai gali pažeisti televizorių.



Sulūžusios dalys:

- Nieko nemeskite į televizorių. Ekranas stiklas gali sudužti nuo smūgio ir sukelti rimtų sužalojimų.
- Jei įškils televizoriaus paviršius, nelieskite jo, kol neišjungsite iš maitinimo lizdo. Jei to nepadarysite, rizikuojate patirti elektros smūgį.

Kai nenaudojamas

- Jei kelias dienas neketinate naudotis televizoriumi, aplinkos apsaugos ir saugumo sumetimais jį reikėtų išjungti iš maitinimo tinklo.
- Paprastai išjungdami televizorių neatjungiate jo nuo maitinimo tinklo, tad dabar ištraukite kištuką iš maitinimo lizdo, kad išjungtumėte televizorių visiškai.
- Tačiau kai kurie televizoriai turi funkciją, kurios tinkamai veikia tik tada, kai televizorius paliktas veikti parengties režimu.

Dėl vaikų

- Neleiskite vaikams lipti ant televizoriaus.
- Laikykite mažus priedus vaikams nepasiekiamoje vietoje, kad vaikai jų netyčia neprarytų.

Jei kyla tokių problemų...

Nedelsdami **išjunkite** televizorių ir ištraukite kištuką iš maitinimo lizdo, jei atsiranda bet kuri iš šių problemų. Kreipkitės į savo pardavėją arba „Sony“ aptarnavimo centrą, kad televizorių patikrintų kvalifikuoti techninės priežiūros specialistai.

Kai:

- Pažeistas maitinimo laidas.
- Prastai tinka maitinimo lizdas.
- Televizorius sugedo, nes buvo numestas, sutrenktas arba į jį kas nors buvo mesta.
- Per korpuso angas į vidų pateko skysčio ar koks kietas daiktas.

Apie LCD ekraną temperatūrą

Kai LCD ekranas naudojamas ilgą laiką, jo aplinka įšyla. Palietę ranka galite pajusti karštį.

Atsargumo priemonės

Televizoriaus žiūrėjimas

- Jei norite geriausios vaizdo kokybės, saugokite ekraną nuo tiesioginio apšvietimo ar tiesioginių saulės spindulių.
- Televizorių žiūrėkite vidutinėje šviesoje, nes žiūrint televizorių silpnoje šviesoje arba labai ilgai, pavargsta akys.
- Naudodamiesi ausinėmis, nenustatykite per didelio garso, nes gali būti pažeista klausos.

Skystųjų kristalų (LCD) ekranas

- Nors LCD ekranas pagamintas naudojant aukšto tikslumo technologiją ir veikia su 99,99 proc. ar net daugiau vaizdo taškų, tačiau LCD ekrane nuolat gali pasirodyti juodų taškių arba ryškių šviesos taškių (raudonų, mėlynų arba žalių). Tai konstrukcinė LCD ekranų ypatybė, o ne gedimas.
- Nespauskite ir nebraižykite priekinio filtro, nedėkite ant šio televizoriaus jokių daiktų. Vaizdas gali tapti netolygus arba galite netgi sugadinti LCD ekraną.
- Jei televizorius bus naudojamas šaltoje vietoje, vaizdas gali tapti „dėmėtas“ arba užtemti. Tai ne gedimas. Šis reiškinys išnyksta pakilus temperatūrai.
- Nuolat rodant nejudančius paveikslėlius, gali atsirasti šešėlių. Po kelių akimirkių jie gali išnykti.
- Televizoriui veikiant jo ekranas ir korpusas įšyla. Tai nėra gedimas.
- LCD ekrane yra nedaug skystųjų kristalų. Vadovaukitės vietos potvarkiais ir taisyklėmis dėl utilizavimo.

Televizoriaus ekraną paviršiaus / korpuso tvarkymas ir valymas

Prieš valydami būtinai iš elektros lizdo ištraukite televizoriaus maitinimo laidą.

Siekdami išvengti fizinio arba ekraną dangos nusidėvėjimo, laikykitės šių atsargumo priemonių.

- Dulkes nuo ekraną paviršiaus ar korpuso švelniai nubraukite drėgnu audiniu. Jei lieka dulkių, nušluostykite jas minkštu audiniu, šiek tiek sudrėkintu atskiestu švelniu valymo tirpalu.
- Nepurškite vandens arba detergento tiesiai ant televizoriaus. Jis gali nuvarvėti į ekraną apačią arba ant išorinių dalių, taip pakliūti į televizoriaus vidų ir sugadinti jį.
- Niekad nenaudokite jokio šveitiklio, šarminio arba rūgštinio valiklio, šveitimo mišinio arba lakaus tirpalo (pvz., spirito, benzolo, tirpiklio arba insekticido). Naudojant tokias medžiagas arba esant ilgesniam sąlyčiui su gumos arba vinilo medžiagomis, galima pažeisti ekraną paviršių ir korpuso medžiagą.
- Reguliuodami televizoriaus kampą, judinkite televizorių iš lėto, kad jis nenurkystų ar nenuslystų nuo savo stalinio stovo.



Papildoma įranga

- Bet kokias papildomas detales arba įrangą, kuri skleidžia elektromagnetinius spindulius, laikykite atokiai nuo televizoriaus. Antrą gali atsirasti vaizdo iškreipimas ir (arba) triukšmas.
- Šį įrangą buvo patikrinta, ir buvo įrodyta, kad atitinka „EMC“ direktyvoje nustatytus apribojimus, kai naudojamas trumpesnis nei 3 metrų signalo kabelis.

Rekomendacija dėl „F“ kištuko

Vidinis laidas iš jungiamosios dalies turi išsikišti ne daugiau nei 1,5 mm.

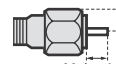

Maks. 7 mm

Maks. 1,5 mm

(„F“ kištuko nuorodinis brėžinys)

Įspėjimas dėl elgesio su nuotolinio valdymo pulteliu

- Dėdami baterijas, laikykitės tinkamo poliškumo.
- Nenaudokite kartu skirtingo tipo arba senų ir naujų baterijų.
- Utilizuokite baterijas aplinkai nekenkiančiu būdu. Tam tikruose regionuose gali būti baterijų utilizavimo taisyklės. Teiraukitės savo vietos valdžios institucijų.
- Atsargiai elkitės su nuotolinio valdymo pulteliu. Nemėtykite ir nelipkite ant jo, nepilkite ant jo skysčių.
- Nedėkite nuotolinio valdymo pultelio netoli šilumos šaltinio, tiesioginių saulės spindulių veikiamoje vietoje arba drėgname kambaryje.

Bevielė įrenginio funkcija

- Nenaudokite šio įrenginio šalia medicinos įrangos (širdies stimuliatorių ir pan.), nes gali sutrikti medicinos prietaisų veikimas.
- Nors šis įrenginys siunčia ir gauna užšifruotus signalus, saugokitės neleistino informacijos perėmimo. Mes negalime prisiminti atsakomybės už dėl to kylančias problemas.

Televizoriaus utilizavimas



Atitarnavusių elektrinių ir elektroninių įrenginių utilizavimas (ši direktyva galioja tik Europos Sąjungos ir kitoms Europos šalims, kur yra taikoma rūšiųjų atliekų surinkimo sistema)

Šis ženklas ant gaminio arba ant jo įpakavimo nurodo, kad šio gaminio negalima utilizuoti kartu su buitinėmis atliekomis. Jį reikia pristatyti į atitinkamą surinkimo punktą, kur galima priduoti antriniam perdirbimui numatytus elektrinius ir elektroninius įrenginius. Teisingai utilizuodami šį produktą padėsite išvengti potencialių neigiamų pasekmių aplinkai ir žmonių sveikatai, kurios galėtų būti dėl neteisingo atsilaisvinimo nuo šio gaminio. Perdirbant medžiagas yra tausojami gamtos ištekliai. Išsamesnę informaciją dėl šio gaminio antrinio perdirbimo Jums gali pateikti miesto savivaldybė, atliekų tvarkymo tarnybos atstovas arba parduotuvėje, kurioje įsigijote gaminį.



Išnaudotų baterijų utilizavimas (ši direktyva galioja tik Europos Sąjungos ir kitoms Europos šalims, kur yra taikoma rūšiųjų atliekų surinkimo sistema)

Šis ženklas ant baterijos arba ant įpakavimo nurodo, kad su šiuo gaminiu komplektuojamos baterijos negalima išmesti su buitinėmis atliekomis. Ant kai kurių baterijų šis simbolis gali būti atvaizduotas kartu su cheminio elemento simboliu. Gyvsidabrio (Hg) arba švino (Pb) cheminio elemento simbolis yra nurodomas, jeigu baterijoje yra daugiau nei 0,0005% gyvsidabrio arba daugiau nei 0,004% švino. Teisingai utilizuodami tokias baterijas padėsite išvengti potencialių neigiamų pasekmių aplinkai ir žmonių sveikatai, kurios galėtų būti dėl neteisingo atsilaisvinimo nuo baterijos. Perdirbant medžiagas yra tausojami gamtos ištekliai. Tuo atveju, jeigu gaminio saugumo, veikimo arba duomenų integralumo užtikrinimui yra reikalingas nepertraukiamas ryšys su įmontuota baterija, ją yra leistina keisti tik kvalifikuotam serviso specialistui. Kad užtikrintumėte teisingą išnaudotos baterijos utilizavimą, nugabenkite ją į atitinkamą surinkimo punktą, kur galima priduoti antriniam perdirbimui numatytus elektrinius ir elektroninius įrenginius. Jeigu naudojate kitą bateriją, prašome, perskaitykite skyrį apie tai, kaip galima saugiai išimti bateriją iš gaminio. Nugabenkite bateriją į atitinkamą surinkimo punktą, kur galima priduoti antriniam perdirbimui išnaudotas baterijas. Išsamesnę informaciją dėl šio gaminio arba jo baterijos antrinio perdirbimo Jums gali pateikti miesto savivaldybė, atliekų tvarkymo tarnybos atstovas arba parduotuvėje, kurioje įsigijote gaminį.

TV

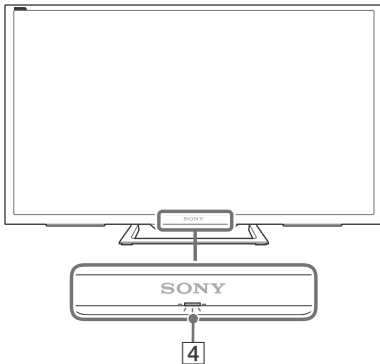
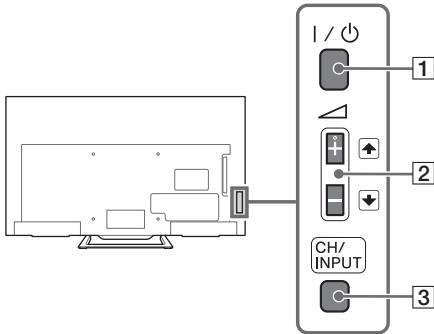

1 I / ⏻ (maitinimas)

Ijungia TV arba perjungia į parengties režimą.

Pastaba

- Norėdami TV visiškai atjungti nuo KS maitinimo šaltinio, ištraukite kištuką iš elektros tinklo lizdo.

2 ↗ + / - / ↕ / ↴ / ↵ (garsumas / elemento pasirinkimas)

- Padidinamas / sumažinamas garsumas arba pasirenkamas tolesnis (+) ar ankstesnis (-) kanalas, kai paspaudus mygtuką **CH/INPUT** rodomas pranešimas CH aukštyn / žemyn.
- Pasirinktas įvesties šaltinis perkeliamas aukštyn / žemyn, kai paspaudus mygtuką **CH/INPUT** rodomas įvesties pasirinkimo meniu.

3 CH/INPUT

Perjungiami CH aukštyn / žemyn arba įvesties pasirinkimo ekranai.

4 (jutikliai / šviesos diodų indikatorius)

- Priima signalus iš nuotolinio valdymo pulto. Neuždenkite jutiklio. Priešingu atveju jis gali veikti prastai.
- Šviečia geltonai, kai yra nustatytas [Miego laikmatis] ar [Ijungimo laikmatis] (25 psl.) arba televizorius veikia nuotraukų rėmelio režimu (15 psl.).
- Įsishižbia žaliai, kai [Energijos taupymas] yra nustatytas į [Išjungti vaizdą] (27 psl.).
- Įsishižbia žaliai, kai TV įjungtas.
- Neįsishižbia, kai TV veikia parengties režimu.
- Mirksi, kai naudojamas nuotolinio valdymo pultas.

Pastaba

- Prieš ištraukdami KS maitinimo laidą (maitinimo tinklo laidą) įsitikinkite, kad TV visiškai išjungtas.

Patarimas

- Ant mygtuko ↗ + yra lytėjimo taškas. Valdydami TV naudokitės juo, kaip nuoroda.

Nuotolinio valdymo pultas

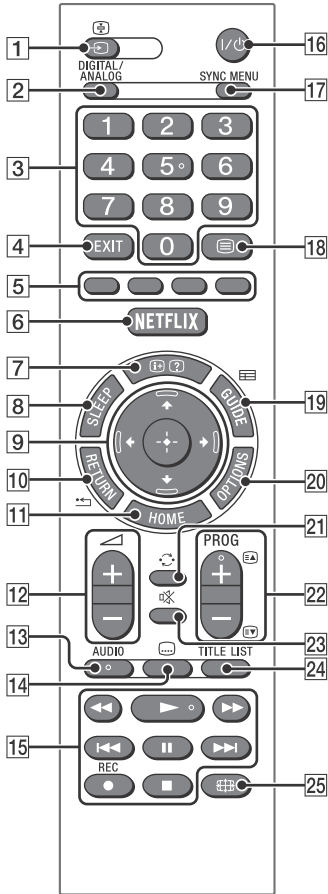

1 (įvesties pasirinkimas / teksto sulaikymas)

- Rodomas ir pasirinkamas įvesties šaltinis (30 psl.).
- Teksto režimu sulaikomas esamas puslapis.

2 **DIGITAL/ANALOG**

Perjungia į skaitmeninę arba analoginę įvestį.

3 **Skaičių mygtukai**

- Pasirinkite kanalus. Norėdami surinkti 10 ar didesnį kanalo numerį, greitai įveskite tolesnį skaitmenį.
- Teksto režimu įveskite trijų skaitmenų puslapio numerį, kad pasirinktumėte puslapį.

4 **EXIT***

Grįžta į ankstesnį langą arba išeina iš meniu. Kai naudojama interaktyviosios programos paslauga, paspauskite norėdami išeiti iš paslaugos.

5 **Spalvoti mygtukai**

Rodomas naudojimo vadovas (kai veikia spalvoti mygtukai).

6 **NETFLIX***

Paspauskite, kad įjungtumėte NETFLIX interneto paslaugą.

7 / (informacija / teksto atskleidimas)

- Rodoma informacija. Paspauskite vieną kartą, kad būtų parodyta informacija apie žiūrimą programą / įvestį. Dar kartą paspauskite, kad rodinį pašalintumėte iš ekrano.
- Teksto režimu atskleidžiama paslėpta informacija (pavyzdžiui, viktorinos atsakymai).

8 **SLEEP***

Paspauskite keletą kartų, kol televizoriaus ekrane bus rodomas laikas minutėmis ([Išjungta]/[15 min]/[30 min]/[45 min]/[60 min]/[90 min]/[120 min]), po kurio norite, kad televizorius išsijungtų. Norėdami atšaukti miego laikmatį, spauskite **SLEEP** (miegas) keletą kartų, kol pasirodys [Išjungta].

9 / / / / (elemento pasirinkimas / įvesti)

- Pasirinkti arba reguliuoti elementus.
- Patvirtinti pasirinktus elementus.

10 **RETURN**

- Grįžtama į ankstesnį bet kokio rodomo meniu ekraną.
- Leidžiant nuotraukos / muzikos / vaizdo įrašo failų atkūrimas sustabdomas.

11 **HOME**

Rodomas arba atšaukiamas meniu.

12  +/- (garsumas)

Reguliuojamas garsumas.

13 **AUDIO**

Pasirinkite daugiakalbio šaltinio garsą arba dvigubą šiuo metu rodomos programos garsą (atsižvelgdami į programos šaltinį).

14  (subtitrai)

Pakeičia subtitrų nustatymus (22 psl.).

15 

- Naudokite medijos turinį televizoriuje ir prijungtame su „BRAVIA Sync“ suderinamame įrenginyje.
- Naudojant šį mygtuką, taip pat galima valdyti VOD (užsakomi vaizdo įrašai) paslaugos atkūrimą. Ši galimybė priklauso nuo VOD paslaugos. (išskyrus KDL-32R40xC, KDL-40R45xC)

16  (TV parengtis)

Įjungia TV arba perjungia į parengties režimą.

17 **SYNC MENU**

Paspauskite, kad būtų parodytas „BRAVIA Sync“ meniu ir tada iš [Įrenginio pasirinkimas] pasirinkite prijungtą HDMI įrangą.

Iš „BRAVIA Sync“ meniu galima pasirinkti toliau nurodytas parinktis.

Įrenginio valdymas:

Naudokite funkciją [Įrenginio valdymas] valdyti įrangai, suderinamai su „BRAVIA Sync“ valdymu. Norėdami valdyti įrangą, pasirinkite parinktis iš [Namai (menu)], [Parinktytis], [Turinio sąrašas] bei [Maitinimas išjungtas].

Garsiakalbiai:

Pasirinkite [Televizoriaus garsiakalbiai] arba [Garso sistema], kad televizoriaus garsas būtų išvedamas per televizoriaus garsiakalbius arba per prijungtą garso įrangą.

Televizoriaus valdymas:

Norėdami valdyti TV per [Namai (menu)] arba [Parinktytis] meniu, naudokitės [Televizoriaus valdymas] meniu.

Grįžti į televiziją:

Pasirinkite šią parinktį, norėdami grįžti prie televizijos programos.

18  (tekstas)

Teksto režimu rodoma teksto translacija. Teksto režimu rodoma teksto translacija. Kaskart paspaudus , ekranas cikliškai keičiasi tokia tvarka: tekstas → tekstas ant TV vaizdo (mišrus režimas) → nėra teksto (išeinama iš teksto paslaugos)

19  **GUIDE (EPG)**



Rodo skaitmeninį EPG (elektroninis programų gidas) (15 psl.).



20 **OPTIONS**

Rodomas nuorodų į kai kuriuos nustatymų meniu sąrašas. Sąraše esančios parinktytis priklauso nuo esamos įvesties ir turinio.

21  (peršokti)

Grįžta į ankstesnį kanalą arba įvestį, žiūrėtą ilgiau nei 15 sekundžių.

22 **PROG +/-**  

- Pasirenkamas tolesnis (+) arba ankstesnis (-) kanalas.
- Teksto režimu pasirenkamas tolesnis () arba ankstesnis () puslapis.

23  (nutildyti)

Nutildomas garsas. Paspauskite dar kartą, kad įjungtumėte garsą.

24 **TITLE LIST**

Rodomas antraščių sąrašas.

25  (pločio režimas)

Reguliuojamas ekrano rodinys. Paspauskite keletą kartų, kad pasirinktumėte norimą pločio režimą (13 psl.).

* Nuotolinio valdymo pulto mygtukų vieta, galimybės ir funkcijos gali skirtis atsižvelgiant į jūsų šalį / regioną / televizoriaus modelį.

Patarimas

- Ant skaitmeninio mygtuko **5**, , bei mygtukų **PROG +** ir **AUDIO** yra lytėjimo taškai. Lytėjimo taškus naudokite kaip nuorodas valdydami TV.

Pastaba

- Jei pasirenkami subtitrai ir naudotojas paleidžia skaitmeninio teksto programą „teksto“ mygtuku, tam tikromis aplinkybėmis subtitrai gali būti neberodomi. Naudotojui išėjus iš skaitmeninio teksto programos, subtitrų iškodavimas tęsiasi automatiškai.

Televizoriaus ryšys su internetu (išskyrus KDL-40R45xC, KDL-32R40xC)

Interneto ryšio nustatymas

Naudodami tinklo funkciją galite prijungti televizorių prie interneto. Diegimo procedūra skiriasi atsižvelgiant į tinklo ir LAN kelvedžio tipą. Prieš nustatydami interneto ryšį, būtinai nustatykite LAN kelvedį. Patikrinkite savo belaidžio LAN aplinką naudodami šią diagramą.

Belaidis LAN

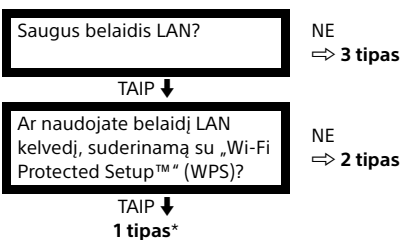

Laidinis LAN → 4 tipas

* 1 tipą lengviau nustatyti, jeigu jūsų kelvedis turi automatinio nustatymo mygtuką, pvz., „Air Station One-Touch Secure System“ (AOSS). Daugelis naujausių kelvedžių turi šią funkciją. Patikrinkite savo kelvedį.

1 tipas: Laikykitės **apsaugoto tinklo su „Wi-Fi Protected Setup™“ (WPS)** konfigūracijos.

2 tipas: Laikykitės **apsaugoto tinklo be „Wi-Fi Protected Setup™“ (WPS)** konfigūracijos.

3 tipas: Laikykitės **neapsaugoto tinklo su bet kurio tipo belaidžiu LAN kelvedžiu** konfigūracijos.

4 tipas: Laikykitės **laidinio tinklo diegimo** konfigūracijos.

1 tipas: Apsaugotas tinklas su „Wi-Fi Protected Setup™“ (WPS)

WPS standartas užtikrina belaidžio namų tinklo saugą paprasčiausiai paspaudus belaidžio LAN kelvedžio WPS mygtuką. Prieš nustatydami belaidį LAN, raskite kelvedžio WPS mygtuką ir pabandykite, kaip jis veikia.

Saugos sumetimais [WPS (PIN)] pateikia jūsų kelvedžio PIN kodą. PIN kodas atnaujinamas kaskart pasirinkus [WPS (PIN)].

1 Paspauskite **HOME**, tada pasirinkite [Nustatymai] → [Sistemos nustatymai] → [Sąranka] → [Tinklas] → [Tinklo diegimas].

2 IP adreso nustatymas / tarpinis serveris:

– automatinis nustatymas:

[diegti tinklo jungtį] → [Lengvas]

– rankinis nustatymas:

[diegti tinklo jungtį] → [Žinovui] → [Wi-Fi diegimas]

3 Pasirinkite [WPS (Spauskite klavišą)], jeigu naudosite mygtuko metodą, arba [WPS (PIN)], jeigu naudosite PIN metodą.

Pastaba

WPS mygtuko pavadinimas gali skirtis, atsižvelgiant į kelvedį (pvz., AOSS mygtukas).

4 Vykdykite instrukcijas, pateikiamas diegimo lange.

Pastaba

- Jeigu diegdami tinklą naudojate WPS, aktyvinami belaidžio LAN kelvedžio saugos nustatymai, ir visi anksčiau prie belaidžio LAN prijungti įrenginiai, kurių būseną nėra saugi, bus atjungti nuo tinklo. Tokiu atveju aktyvinkite atjungtų įrenginių saugos nustatymus, tada juos vėl prijunkite. Arba galite išaktyvinti belaidžio LAN kelvedžio saugos nustatymus, o tada prijungti įrenginį prie televizoriaus nesaugioje būsenoje.
- Jeigu norite naudoti tinklą su IPv6, pasirinkite [Nustatymai] → [Sistemos nustatymai] → [Sąranka] → [Tinklas] → [IPv6/IPv4 pirmenybė] → [IPv6], tada pasirinkite [Lengvas] langelyje [diegti tinklo jungtį].
- Kai pasirinktas IPv6, HTTP tarpinis serveris negali būti nustatytas.

2 tipas: Apsaugotas tinklas be „Wi-Fi Protected Setup™“ (WPS)

Norint įdiegti belaidį LAN, bus reikalingas SSID (belaidžio tinklo pavadinimas) ir saugos raktas (WEP arba WPA raktas). Jeigu jų nežinote, žiūrėkite kelvedžio naudojimo instrukcijas.

- 1 Paspauskite **HOME**, tada pasirinkite [Nustatymai] → [Sistemos nustatymai] → [Sąranka] → [Tinklas] → [Tinklo diegimas].
- 2 IP adreso nustatymas / tarpinis serveris:
 - automatinis nustatymas:
[Įdiegti tinklo jungtį] → [Lengvas]
 - rankinis nustatymas:
[Įdiegti tinklo jungtį] → [Žinovui] → [Wi-Fi diegimas]
- 3 Pasirinkite [Skanuoti], tada pasirinkite tinklą iš nuskenuotų belaidžių tinklų sąrašo.
- 4 Vykdykite instrukcijas, pateikiamas diegimo lange.

Pastaba

- Jeigu norite naudoti tinklą su IPv6, pasirinkite [Nustatymai] → [Sistemos nustatymai] → [Sąranka] → [Tinklas] → [IPv6/IPv4 pirmenybė] → [IPv6], tada pasirinkite [Lengvas] langelyje [Įdiegti tinklo jungtį].
- Kai pasirinktas IPv6, HTTP tarpinis serveris negali būti nustatytas.
- Kai įvedate slaptažodį, įsitikinkite, kad jūsų aplinka saugi.

3 tipas: Neapsaugotas tinklas su bet kurio tipo belaidžiu LAN kelvedžiu

Norint įdiegti belaidį LAN, bus reikalingas SSID (belaidžio tinklo pavadinimas).

- 1 Paspauskite **HOME**, tada pasirinkite [Nustatymai] → [Sistemos nustatymai] → [Sąranka] → [Tinklas] → [Tinklo diegimas].
- 2 IP adreso nustatymas / tarpinis serveris:
 - automatinis nustatymas:
[Įdiegti tinklo jungtį] → [Lengvas]
 - rankinis nustatymas:
[Įdiegti tinklo jungtį] → [Žinovui] → [Wi-Fi diegimas]
- 3 Pasirinkite [Skanuoti], tada pasirinkite tinklą iš nuskenuotų belaidžių tinklų sąrašo.
- 4 Vykdykite instrukcijas, pateikiamas diegimo lange.

Pastaba

- Saugos raktas (WEP arba WPA raktas) nebus reikalingas, nes jums atliekant šią procedūrą nereikia pasirinkti jokių saugos metodų.
- Jeigu norite naudoti tinklą su IPv6, pasirinkite [Nustatymai] → [Sistemos nustatymai] → [Sąranka] → [Tinklas] → [IPv6/IPv4 pirmenybė] → [IPv6], tada pasirinkite [Lengvas] langelyje [Įdiegti tinklo jungtį].
- Kai pasirinktas IPv6, HTTP tarpinis serveris negali būti nustatytas.

4 tipas: Laidinio tinklo diegimas

Jeigu reikia, įveskite atitinkamas kelvedžio tekstines reikšmes. Parametrai, kuriuos reikia nustatyti (pvz., IP adresas, potinklio šablonas, DHCP) gali skirtis atsižvelgiant į interneto paslaugų teikėją arba kelvedį. Išsamesnės informacijos ieškokite jūsų Interneto paslaugų teikėjo pateikiamose instrukcijose arba su kelvedžiu pateikiamuose naudojimo vadovuose.

- 1 Paspauskite **HOME**, tada pasirinkite [Nustatymai] → [Sistemos nustatymai] → [Sąranka] → [Tinklas] → [Tinklo diegimas].
- 2 IP adreso nustatymas / tarpinis serveris:
 - automatinis nustatymas:
[Įdiegti tinklo jungtį] → [Lengvas]
 - rankinis nustatymas:
[Įdiegti tinklo jungtį] → [Žinovui] → [Laidinio tinklo diegimas]

3 Vykdykite instrukcijas, pateikiamas diegimo lange.

[Tinklo diegimas] gali būti nustatomas ir iš [Auto paleidimas] meniu.

Pastaba

- Leidžia automatiškai konfigūruoti jūsų laidinį / belaidį tinklą.
 - Kai jungiatės naudodami LAN kabelį: Laidinis
 - Kai jungiatės naudodami integruotą belaidį LAN: Belaidis
 - Kai jungiatės su abiem kabeliais: Laidinis
- Nustačius [Lengvas], IP adresas nusistatys automatiškai. Jeigu nenaudojamas tarpinis serveris.
- Jeigu norite naudoti tinklą su IPv6, pasirinkite [Nustatymai] → [Sistemos nustatymai] → [Sąranka] → [Tinklas] → [IPv6/IPv4 pirmenybė] → [IPv6], tada pasirinkite [Lengvas] langelyje [Diegti tinklo jungtį].
- Kai pasirinktas IPv6, HTTP tarpinis serveris negali būti nustatytas.

Laidinio tinklo paruošimas

TV

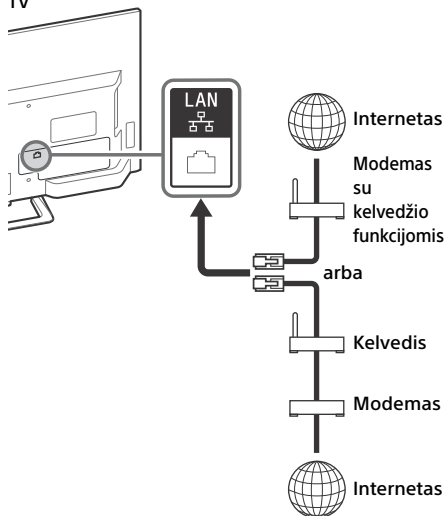

Pastaba

- LAN ryšiui naudokite 7 kategorijos kabelį (netiekiamas).

Tinklo būsenos peržiūra

Galite patvirtinti savo tinklo būseną.

- 1 Paspauskite HOME, tada pasirinkite [Nustatymai] → [Sistemos nustatymai] → [Sąranka] → [Tinklas] → [Tinklo diegimas].

2 Pasirinkite [Žiūrėti tinklo nustatymą ir būklę].

Jeigu nepavyksta prisijungti prie interneto

Naudodami diagnozę patikrinkite galimas tinklo ryšio gedimų priežastis ir nustatymus.

- 1 Paspauskite HOME, tada pasirinkite [Nustatymai] → [Sistemos nustatymai] → [Sąranka] → [Tinklas] → [Tinklo diegimas].

- 2 Pasirinkite [Žiūrėti tinklo nustatymą ir būklę].

- 3 Pasirinkite [Patikrinkite jungtis].
Tai gali užtrukti keletą minučių. Negalite atšaukti diagnostikos po to, kai pasirinksite [Patikrinkite jungtis].

Privatumo politika

Kai naudojate šias funkcijas internetui prijungti, į „Sony Corporation“ globaliuosius serverius išsiunčiama tam tikra informacija, kuri laikoma asmenine informacija, ir reikalingas jūsų sutikimas, kad paslaugų teikėjai galėtų ją naudoti.

- Sisteminė programa atnaujinama prisijungus prie „Sony Corporation“ globaliųjų serverių internetu.
- Interneto turinys arba kitos paslaugų teikėjų interneto paslaugos, pavyzdžiui, „YouTube“.













Šiame televizoriuje rodomi automatinės paleisties ar nustatymų meniu nustatymų langai, kuriuose perskaite privatumo politikos informaciją turite patvirtinti, kad sutinkate. Jeigu norite naudoti šias funkcijas, pažymėkite [Jungti] kiekviename nustatymų lange. Jei pasirinksite [Išjungti], 2 anksčiau minėtos funkcijos neveiks.

Šį nustatymą galite pakeisti paspaudę HOME ir pasirinkę [Nustatymai] → [Sistemos nustatymai] → [Sąranka] → [privatumo politika].

- 1 Paspauskite TV arba nuotolinio valdymo mygtuką I/⏻, kad įjungtumėte TV.
- 2 Paspauskite **DIGITAL/ANALOG**, kad perjungtumėte iš skaitmeninio į analoginį režimą ir atvirkščiai.
- 3 Paspauskite skaičių mygtukus arba **PROG +/-**, kad pasirinktumėte TV kanalą.
- 4 Paspauskite **⏮ +/-**, kad sureguliuotumėte garsumą.

Skaitmeniniu režimu

Trumpai pasirodys informacinis skydelis. Skydelyje gali būti pavaizduotos šios piktogramos.

- : Duomenų paslauga (transliacijos programa)
- : Radijo paslauga
- : Koduota/prenumeruojama paslauga
- : Galimos kelios garso kalbos
- : Galimi subtitrai
- : yra subtitrai ir (arba) garso įrašas prastai girdintiems
- : Programai rekomenduojamas minimalus amžius (nuo 3 iki 18 metų)
- : Užraktas nuo vaikų
- : Skaitmeninių programų rakinimas
- : Galima įjungti garsą, skirtą regos negalią turintiems žmonėms
- : Galimas subtitrų garso įrašas
- : Galimas kelių kanalų garsas

Kaip keisti žiūrėjimo stilių

Ekranų formato keitimas

- 1 Keletą kartų paspauskite , kad pasirinktumėte ekranų formatą.

[Padidintas]*

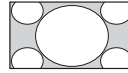

[Pilnas]

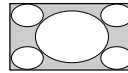

[14:9]*

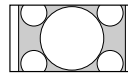

[Normalus]

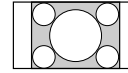

[Mastelio keitimas]*

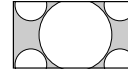

* Viršuje ir apačioje gali būti nukirptos vaizdo dalys.

Pastaba

- Negalite pasirinkti [14:9] arba HD šaltinio vaizdai.

HDMI kompiuterio įvesčiai (kompiuterio laiko planavimas)

[Normalus]

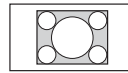

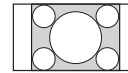

[Pilnas 1]

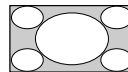

[Pilnas 2]



Kaip nustatyti scenos pasirinkimą

- 1 Paspauskite **OPTIONS**.
- 2 Paspauskite /, tada , kad pasirinktumėte [Scenos pasirinkimas]. Kai pasirenkate norimą sceną parinktį, automatiškai nustatomas pasirinktai scenai tinkamiausias garsas ir vaizdo kokybė. Parinktys, kurias galite pasirinkti, gali skirtis. Negalimos parinktys rodomos pilkos.

Kaip naršyti per meniu HOME

Mygtukas **HOME** leidžia pasiekti įvairius TV nustatymus ir funkcijas.

1 Paspauskite **HOME**.

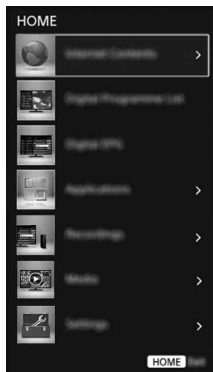

2 Paspauskite \updownarrow , kad pasirinktumėte parinktį, tada paspauskite \odot .

Interneto turinys

(išskyrus KDL-40R45xC, KDL-32R40xC)

Interneto turinys pateikia įvairių užsakomųjų pramogų tiesiai į jūsų televizorių. Sukonfigūravę interneto ryšį galite mėgautis mėgstamu interneto turiniu.

Pastaba

- Įsitikinkite, kad jūsų televizorius prijungtas prie interneto ir atlikite [Tinklo diegimas] (24 psl.).

Interneto turinio naudojimas

- 1 Paspauskite **HOME**, tada pasirinkite [Interneto turinys].
- 2 Paspauskite \updownarrow , paslaugų sąrašę pasirinkite norimą interneto paslaugą ir paspauskite \odot .
- 3 Paspauskite \odot norėdami paleisti pagedaujama interneto turinį.

Interneto turinio išjungimas

Paspauskite **HOME**.

Pastaba

- Jeigu iškilio sunkumų naudojant šią funkciją, patikrinkite, ar tinkamai nustatytas interneto ryšys.
- Sąsaja su interneto turiniu priklauso nuo interneto turinio tiekėjo.
- Norėdami atnaujinti interneto turinio paslaugas, paspauskite **HOME**, tada pasirinkite [Nustatymai] → [Sistemos nustatymai] → [Sąranka] → [Tinklas] → [Atnaujinti interneto turinį].

Norėdami naudoti NETFLIX

Paspauskite mygtuką **NETFLIX** nuotolinio valdymo pulte, kad atsidarytų meniu.

Pastaba

- Gali būti, kad NETFLIX negalėsite naudoti per tarpinį serverį.

Skaitm. prog. Sąrašas

- 1 Skaitmeniniu režimu paspauskite **HOME**.
- 2 Paspauskite \uparrow/\downarrow , tada \ominus , kad pasirinktumėte [Skaitm. prog. Sąrašas].

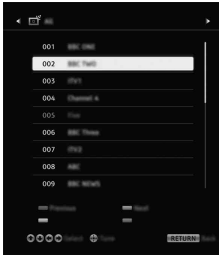

- 3 Paspauskite $\uparrow/\downarrow/\leftarrow/\rightarrow$, o tada \ominus , kad pasirinktumėte programą.

Kaip naudoti mėgstamiausių sąrašą

Mėgstamiausių funkcija leidžia nurodyti iki keturių jūsų mėgstamų programų sąrašą. Žiūrėdami TV paspauskite \ominus , kad sukurtumėte arba pamatytumėte mėgstamiausių sąrašą.

Patarimas

- Norėdami redaguoti mėgstamiausių sąrašą, paspauskite mėlyną mygtuką. Vadovaukitės ekrano apačioje pateiktais nurodymais.

Skaitmeninis EPG

- 1 Skaitmeniniu režimu paspauskite \equiv **GUIDE**.

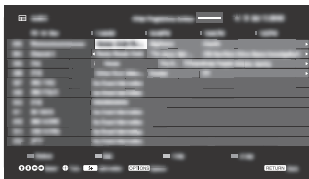

- 2 Paspauskite $\uparrow/\downarrow/\leftarrow/\rightarrow$, o tada \ominus , kad pasirinktumėte programą.

Programos

Kaip naudoti TV tarsi nuotraukų rėmelį

Nuotraukų rėmelio funkcija rodo laikrodį ir kalendorių tuo pačiu metu, kai rodoma nuotrauka ir grojama muzika arba leidžiamas FM radijas.

- 1 Paspauskite **HOME**.
- 2 Paspauskite \uparrow/\downarrow , tada \ominus , kad pasirinktumėte [Programos].
- 3 Paspauskite \uparrow/\downarrow , tada \ominus , kad pasirinktumėte [Foto rėmelių režimas].



Norėdami įjungti nuotraukų rėmelį, kol atkuriate USB laikmenos turinį

- 1 Paspauskite **OPTIONS** (parinktys), kai atkuriama nuotrauka arba muzikos failas.
- 2 Paspauskite \uparrow/\downarrow , o tada \ominus , kad pasirinktumėte [Foto rėmelių režimas] ir paleistumėte nuotraukų rėmelio funkciją.

Jei norite pasirinkti rodymo režimą

Nuotraukų rėmelio rodymą galite keisti iš [Nuotraukų rėmelio nustatymai] pasirinkdami [Rodymo režimas] (25 psl.).

Jei norite pasirinkti laikrodžio rodymo režimą

Galite pasirinkti iš trijų laikrodžio rodymo režimų [Nuotraukų rėmelio nustatymai] pasirinkdami [Laikrodžio rodymas] (25 psl.).

Pastaba





- Šiame TV nėra atsarginio laikrodžio maitinimo iš akumuliatoriaus funkcijos. Jei yra maitinimo sutrikimas arba jei atjungiate maitinimo laidą, dabartinė data ir laikas bus automatiškai nustatyti iš naujo.

Trukmė

Kad sutaupyti energijos, televizorius nepertraukiamai veikia nuotraukų rėmelio režimu iki 24 valandų, o tada išsijungia automatiškai. Jei televizorius išsijungė automatiškai, po to bent vieną valandą nesinaudokite nuotraukų rėmelio režimu, kad išvengtumėte plokštės išdegimo. Parametro [Trukmė] nuostatą galite keisti pasirinkę [Nuotraukų rėmelio nustatymai] (25 psl.).

Siekiant išvengti plokštės išdegimo, nuotraukos, laikrodžio ir kalendoriaus padėtis kas valandą automatiškai keičiama.

Kaip klausytis FM radijo (tik Rusijoje ar Ukrainoje)

- 1 Paspauskite **HOME**.
- 2 Paspauskite , tada , kad pasirinktumėte [Programos].
- 3 Paspauskite , tada , kad pasirinktumėte [FM Radio].
- 4 Paspauskite **PROG +/-**, kad pasirinktumėte FM radijo stotį.





Jei norite išeiti iš FM radijo režimo



- 1 Paspauskite  **RETURN**.

Kaip iš anksto nustatyti radijo stotis

Naudodamiesi FM radijo funkcija pirmą kartą, paspauskite **HOME** ir pasirinkite [Nustatymai] → [Sistemos nustatymai] → [Kanalų nustatymas] → [FM Radio Set-Up] → [Automatinis suderinimas].

Kaip pakeisti iš anksto nustatytas radijo stotis

- 1 FM radijo režimu paspauskite **OPTIONS**.
- 2 Paspauskite , tada , kad pasirinktumėte [FM Radio Presets].
- 3 Paspauskite , tada , kad pasirinktumėte radijo stotį, kurią norite pakeisti.





- 4 Paspauskite , tada , kad pakeistumėte FM dažnį, o tada redaguotumėte FM radijo stoties pavadinimą.

Pastaba

- Jei stoties garsas triukšmingas, garso kokybę galite pagerinti paspaudę .
- Jei FM stereofoninėje programoje yra statinis triukšmas, spauskite **AUDIO**, kol pasirodys [Mono]. Stereofoninio efekto nebebus, bet triukšmas sumažės.

Dalijimasis nuotraukomis plius (išskyrus KDL-40R45xC, KDL-32R40xC)

Prisijunkite, kopijuokite ir peržiūrėkite mėgstamiausias nuotraukas per televizorių, naudodamiesi savo prietaisais (pvz., išmaniuoju telefonu ar planšete).

- 1 Paspauskite **HOME**.
- 2 Paspauskite , tada , kad pasirinktumėte [Programos].
- 3 Paspauskite , tada , kad pasirinktumėte [Dalijimasis nuotraukomis plius].
- 4 Norėdami prijungti prietaisą prie TV, vadovaukitės ekrane pateikiamomis instrukcijomis.
- 5 Kai prijungsite, atverkite prietaise interneto naršyklę ir vadovaukitės ekrane pateikiamomis instrukcijomis, kad pasiektumėte URL.

Jei norite parodyti nuotrauką per televizorių

- 1 Norėdami pradėti, bakstelėkite savo prietaisą.
- 2 Pasirinkite nuotrauką. Pasirinkta nuotrauka televizoriuje bus rodoma automatiškai.







Jei norite įrašyti TV rodomą nuotrauką

- 1 Savo prietaise bakstelėkite miniatiūrą, tada palaikykite nuotrauką, kad būtų atvertas kontekstinis meniu.
- 2 Pasirinkite [Gerai].

Pastaba

- Prijunkite USB atmintinę, jeigu norite laikyti iki 50 nuotraukų.
- Vienu metu prie televizoriaus galima prijungti iki 10 išmaniųjų telefonų ar planšečių.
- Didžiausias kiekvienos nuotraukos failo dydis yra 20 MB.
- Be to, galite leisti muzikinį foną, kurio dydis iki 30 MB.
- Palaikoma numatytoji naršyklė, skirta „Android 2.3“ arba naujesnei versijai.
- Palaikoma numatytoji naršyklė, skirta „iOS“; tačiau kai kurių funkcijų negalima naudoti atsižvelgiant į jūsų „iOS“ versiją.

Jrašai

- 1 Skaitmeniniu režimu paspauskite **HOME**.
- 2 Paspauskite / , tada , kad pasirinktumėte [Jrašai].
- 3 Paspauskite / , tada  ir pasirinkite [Antraščių sąrašas], [Laikmačių sąrašas], [Klaidų sąrašas] arba [Rank. įrašymo laikmatis].

Pastaba







(išskyrus KDL-40R45xC, KDL-32R40xC)



- Kol vyksta įrašymas, negalima įjungti [Menu] → [Interneto turinys]
- Paspauskite  **REC** mygtuką, jeigu norite įrašyti šiuo metu žiūrimą programą skaitmeniniu režimu, naudojant USB HDD įrašymo funkciją.





Daugialypė terpė

Nuotraukų / muzikos / vaizdo įrašų atkūrimas per USB

Savo TV galite leisti nuotraukų / muzikos įrašų / vaizdo įrašų failus, laikomus „Sony“ skaitmeniniame fotoaparate arba vaizdo kameroje, naudodamiesi USB kabeliu arba USB atmintine.

- 1 Prijunkite prie TV tinkamą USB įrenginį.
- 2 Paspauskite **HOME**.
- 3 Paspauskite / , tada , kad pasirinktumėte [Daugialypė terpė].
- 4 Paspauskite / , tada , kad pasirinktumėte [Fotografijos], [Muzika] arba [Vaizdas].

- 5 Bus rodoma [Įrenginio pasirinkimas]. Paspauskite /  ir pasirinkite įrenginį. (išskyrus KDL-40R45xC, KDL-32R40xC)









- 6 Paspauskite / / / , tada , kad pasirinktumėte failą arba aplanką.

- 7 Jeigu prijungtas daugiau nei vienas USB įrenginys, paspaudę raudoną mygtuką pasirinkite [Atkūrimo parinktys], tada [Įrenginio pasirinkimas] ir pasirinkite atitinkamą USB įrenginį (tik KDL-40R45xC, KDL-32R40xC).

Atkūrimo parinktys

Miniatiūrų rodinyje paspauskite raudoną mygtuką, kad būtų parodytas USB atkūrimo nuostatų sąrašas.

USB laikmenos vaizdo ir garso kokybės reguliavimas

- 1 Vaizdo įrašo atkūrimo metu paspauskite **OPTIONS**.
- 2 Paspauskite / , tada , kad pasirinktumėte [Vaizdas] arba [Garsas].
- 3 Paspauskite / / / , tada , kad pasirinktumėte ir sureguliuotumėte elementą.

Jei norite leisti nuotraukas skaidrių rodymo režimu

- 1 Miniatiūrų rodinyje paspauskite žalią mygtuką, kad prasidėtų skaidrių rodymas. Norėdami nustatyti parametrus [Skaidrių rodymo efektai] ir [Skaidrių rodymo greitis], paspauskite **OPTIONS** → [Atkūrimo parinktys]. Norėdami sustabdyti skaidrių rodymą, paspauskite  **RETURN**.

Pastaba

- Tuo metu, kai TV bando pasiekti USB įrenginyje esančius duomenis, laikykitės šių nurodymų:
 - Neišjunkite TV.
 - Neatjunkite USB kabelio.
 - Neatjunkite USB įrenginio.Duomenys USB įrenginyje gali būti sugadinti.
- „Sony“ neatsako už jokią žalą, padarytą įrašymo laikmenoje esantiems duomenims, arba už duomenų praradimą dėl bet kokio prijungto įrenginio arba TV gedimo.
- USB įrenginio failų sistema atpažįsta FAT16, FAT32 ir NTFS.

- Kai kuriais atvejais failo ar aplanko pavadinimai gali būti rodomi netiksliai.
- Kai prijungiate „Sony“ skaitmeninį fotoaparata, fotoaparato USB ryšiui nustatykite „Auto“ (automatinis) arba „Mass storage“ (nuolatinio laikymo). Daugiau informacijos apie USB ryšio režimą žr. skaitmeninio fotoaparato instrukcijoje.
- Naudokite USB atmintinę, suderinamą su USB nuolatinio laikymo įrenginių klasės standartais.
- Jeigu pasirinkto failo talpyklos informacija netiksli arba neišsami, tokio failo atkurti negalima.

USB vaizdo formatai

- AVI (.avi)

Vaizdo	MPEG1, MPEG2, „Xvid“, MPEG4,
kodekas:	H.264, „Motion JPEG“
Garso	PCM, MPEG1 Layer1/2, MPEG2
kodekas:	AAC (2 kanalų), MPEG4 AAC (2ch), MPEG4 HE-AAC (2 kanalų), „Dolby Digital“ (2 kanalų), „Dolby Digital Plus“ (2 kanalų), WMA v8, MP3
- ASF (.wmv, .asf)

Vaizdo	WMV v9, „Xvid“, VC-1
kodekas:	
Garso	MP3, WMA v8
kodekas:	
- MP4 (.mp4, .mov, .3gp)

Vaizdo	MPEG4, H.264, H.263, „Motion
kodekas:	JPEG“
Garso	„MPEG1 Layer1/2“, MP3, MPEG2
kodekas:	AAC, MPEG4 AAC, MPEG4 HE-AAC
- MKV (.mkv)

Vaizdo	WMV v9, MPEG4, H.264, VC-1,
kodekas:	VP8
Garso	PCM, „MPEG1 Layer1/2“, MP3,
kodekas:	MPEG2 AAC (2 kanalų), MPEG4 AAC (2 kanalų), MPEG4 HE-AAC (2 kanalų), „Dolby Digital“ (2 kanalų), WMA v8, „Dolby Digital Plus“ (2 kanalų), DTS, DTS 2.0, Vorbis
- WebM (.webm)

Vaizdo	VP8
kodekas:	
Garso	Vorbis
kodekas:	
- PS (.mpg, .mpeg, .vro, .vob)

Vaizdo	MPEG1, MPEG2
kodekas:	
Garso	„MPEG1 Layer1/2“, MP3, „Dolby
kodekas:	Digital“ (2 kanalų), „Dolby Digital Plus“ (2 kanalų), DTS, DTS 2.0

- TS (.ts, .m2ts)

Vaizdo	MPEG2, H.264, VC-1
kodekas:	
Garso	MPEG1 Layer1/2, MP3, MPEG2
kodekas:	AAC, MPEG4 AAC, MPEG4 HE-AAC, „Dolby Digital“, „Dolby Digital Plus“ (2 kanalų), DTS, DTS 2.0

USB muzikos formatai

- LPCM (.wav)
- MPEG1 „audio layer3“ (.mp3)
- WMA v8 (.wma)

USB nuotraukų formatai

- JPEG (.jpg, .jpeg)

Pastaba

- Pirmiau nurodytų formatų failų atkūrimas neužtikrinamas.

Namų tinklas

(išskyrus KDL-40R45xC, KDL-32R40xC)

Prisijungimas prie namų tinklo

Galite mėgautis įvairiu turiniu (pvz., nuotraukomis / muzika / vaizdo įrašais) laikomu „DLNA Certified™“ medijos serveriuose. Naudodami namų tinklo funkciją, galite mėgautis tinklo turiniu kituose kambariuose.

Nuotraukų / muzikos / vaizdo įrašų atkūrimas

1 Paspauskite **HOME**, tada pasirinkite [Daugialypė terpė] → [Fotografijos], [Muzika] arba [Vaizdas] → norimą medijos serverį.

2 Iš sąrašo pasirinkite failus arba aplankus, kuriuos norite leisti.

Pastaba

- Serveris turi būti „DLNA Certified™“.
- Failai iš tinklo įrenginio turi būti tokių formatų:
 - Nuotraukos: JPEG
 - Muzika: MP3, linijinis PCM, WMA
 - Vaizdo įrašai: AVCHD, MPEG2, MPEG1, MP4 (AVC), MP4 (MPEG4), WMV
- Atsižvelgiant į failą, atkurti gali nepavykti net, kai naudojami palaikomi formatai.

Renderer

Galite televizoriaus ekrane atkurti nuotraukas, muziką ir vaizdo įrašus, laikomus tinklo įrenginiuose (pvz., skaitmeniniuose fotoaparatuose, mobiliuosiuose telefonuose, kompiuteryje), tiesiogiai valdydami pasirinktą įrenginį. Tinklas taip pat turi būti suderinamas.

Atkūrimo nustatymų reguliavimas

Paspauskite **HOME**, tada pasirinkite [Nustatymai] → [Sistemos nustatymai] → [Sąranka] → [Tinklas] → [Namų tinklo diegimas] → [Renderer] → ir norimą nustatymą.

Medijos serverių ekrano nustatymai

Pasirinkite namų tinklo serverius, kurie bus rodomi namų meniu. Namų meniu automatiškai gali būti rodoma iki 10 serverių.

- 1 Paspauskite **HOME**, tada pasirinkite [Nustatymai] → [Sistemos nustatymai] → [Sąranka] → [Tinklas] → [Namų tinklo diegimas] → [Serverio rodymo nustatymai].
- 2 Pasirinkite serverį, kuris bus rodomas namų meniu.

Nustatymai

Sistemos nustatymai

Pastaba

- Parinkty, kurias galite reguliuoti, priklauso nuo situacijos. Negalimos parinkty rodomos pilkos arba visai nerodomos.
- Palydovinės funkcijos galimos tik palydoviniuose modeliuose.



Vaizdas

Nuotraukos režimas

Nustatomas nuotraukos režimas. Parinkty, kurias galima pasirinkti, priklauso nuo [Scenos pasirinkimas] nustatymų.

Atkurti

Visi [Vaizdas] nustatymai, išskyrus [Nuotraukos režimas], atkuriami į numatytuosius nustatymus.

Foninis apšvietimas

Reguliuojamas foninio apšvietimo ryškumas.

Kontrastas

Padidinamas arba sumažinamas vaizdo kontrastas.

Ryškusmas

Vaizdas pašviesinamas arba patamsinamas.

Spalvingumas

Padidinamas arba sumažinamas spalvų intensyvumas.

Atspalvis

Sustiprinami arba susilpninami žali ir raudoni tonai.

Ryškusmas

Vaizdas paryšklinamas arba sušvelninamas.

Spalvinė gama

Reguliuojamas vaizdo baltumas.

Triukšmo sumažinimas

Sumažinamas vaizdo triukšmas („snieguotas“ vaizdas), kai transliavimo signalas silpnas.

MPEG triukšmo sumažinimas

Sumažinamas MPEG suglaudinto vaizdo įrašo vaizdo triukšmas.

Kino režimas

Atkuriant BD („Blu-ray Disc“), DVD arba VCR vaizdus, užfiksuotus juostoje, pagerina vaizdo judėjimą, sumažindamas vaizdo išsiliejimą ir grūdėtumą. Pasirinkite [Auto], kad originalus juostos turinys būtų rodomas nepakeistas.

Pastaba

- Jei vaizdo signalai nepastovūs arba yra per daug triukšmo, [Kino režimas] automatiškai išjungiamas, netgi jei pasirinkta [Auto].

Papildomi nustatymai

Nustato išsamesnius [Vaizdas] nustatymus.

Atkurti: atkuriami visi išplėstiniai nustatymai į numatytuosius nustatymus.

Išplėst. kontrasto stiprinimas: automatiškai sureguliuojamas [Foninis apšvietimas] ir [Vaizdas], parenkant tinkamiausius nustatymus pagal ekrano šviesumą. Šis nustatymas ypač efektyvus tamsioms vaizdų scenoms, ne paryškinamas tamsesnių vaizdų scenų kontrastas.

Juodos spalvos koregavimas: paryškinamos vaizdo juodos spalvos vietos, kad kontrastas būtų didesnis.

Gama: sureguliuojama vaizdo šviesių ir tamsių vietų pusiausvyrą.

Baltos spalvos koregavimas: paryškina balta spalva.

„Live Colour“ (ryškios spalvos): spalvos padaromos ryškesnės.

LED judesio režimas: kontroliuojant šviesos diodų foninio apšvietimo šaltinį, sumažinamas filmų išsiliejimas, bet ryškumas sumažėja.



Garsas

Garso režimas

Pasirinkite pagal norimą žiūrėti turinį.

Atkurti

Iš naujo nustatykite parinkčių [Glodintuvus], [Aiškus balso tembras], [Automatinis garso lygis], [Balansas] ir [Garso kompensavimas] nuostatas.

Glodintuvus

Sureguliuoja garso dažnio nustatymus.

Aiškus balso tembras

Girdimas aiškesnis balsas.

Automatinis garso lygis

Sumažinamas garsumo lygio skirtumas tarp programų ir reklamų (reklama paprastai transliuojama garsiau nei programa).

Balansas

Paryškinamas kairiojo arba dešiniojo garsiakalbio balansas.

Garso kompensavimas

Sureguliuojamas esamos įvesties garsumo lygis pagal kitas įvestis.

Dvigubas garsas

Garsiakalbių garsas nustatomas į [Mono], [Stereo], [A] arba [B].

Pastaba

- Jei signalas labai silpnas, garsas automatiškai tampa monofoninis.
- Jei stereofoninis garsas triukšmingas priimant NICAM programą, pasirinkite [Mono]. Garsas taps monofoninis, bet triukšmas sumažės.
- Nustatymas [Dvigubas garsas] įsimenamas kiekvienos programos padėčiai.
- Negalite girdėti stereofoninio transliacijos garso, jei pasirinkta [Mono].

Patarimas

- Jei pasirenkate kitą prie TV prijungtą įrangą, [Dvigubas garsas] nustatykite į [Stereo], [A] arba [B].

Papildomi nustatymai

Dinaminis diapazonas:

Kompensuojamas garso lygio tarp skirtingų kanalų skirtumas.

Pastaba

- Įvairiose programose efektas gali neveikti arba skirtis, nepriklausomai nuo esamų [Dinaminis diapazonas] nustatymų.

„HE-AAC“ garso lygis: Reguluoti HE-AAC garso lygį.

MPEG garso lygis: Sureguliuojamas MPEG garso įrašo garso lygis.



Ekranas

Ekrano formatas

Išsamios informacijos apie pločio režimą žr. 13 psl..

Auto formatas

[Ekranu formatas] automatiškai pakeičiamas, kad atitiktų įvesties signalą. Norėdami išsaugoti savo nustatymą, nustatykite [Išjungta].

Patarimas

- Netgi jei [Auto formatas] nustatytas į [Ijungta] arba [Išjungta], visada galite keisti ekrano formatą, pakartotinai spausdami .

4:3 numatytasis

Nustato numatytąjį parametrą [Ekranu formatas] 4:3 įvesties signalui.

Automatinio rodymo vieta

Vaizdas automatiškai sureguliuojamas parenkant tinkamiausią rodymo vietą.

Peržiūros plotas

Sureguliuojama vaizdo rodymo vieta.

Horizont. perstūmimas

Reguliuojama horizontali vaizdo padėtis.

Vertikalus perstūmimas

Reguliuojama vertikali vaizdo padėtis.

Vertikalus dydis

Sureguliuojamas vertikalus vaizdo dydis, kai [Ekranu formatas] yra nustatytas kaip [Padidintas].

AK priderinimas

Parentamas ekrano režimas arba sureguliuojama vaizdo rodymo padėtis, kai gaunamas įvesties iš kompiuterio signalas.



Kanalo nustatymas

Analoginės TV sąranka

Analoginis automatinis suderinimas: suderinami visi pasiekiami analoginiai kanalai. Paprastai šios operacijos atlikti nereikia, nes kanalai suderinami TV montuojant pirmą kartą. Vis dėlto ši parinktis leidžia procedūrą pakartoti (t. y. iš naujo suderinti TV pakeitus gyvenamąją vietą arba ieškoti naujų kanalų, kuriuos paleido transliuotojai).

Rankinis programų nustatymas: Prieš pasirinkdami [TV sistema]/[Kanalas]/[Tikslius auto suderinimas]/[Garso filtras]/[Praleisti]/[Spalvinė sistema] paspauskite **PROG +/-**, kad pasirinktumėte programos kanalo numerį. Negalite pasirinkti programos numerio, nustatyto kaip [Praleisti].

Programa:

programų kanalai iš anksto nustatomi rankiniu būdu.

Programų rūšiavimas: keičiama tvarka, pagal kurią kanalai įrašomi į televizorių.

Skaitmen. TV sąranka

Skaitmeninis derinimas:

Skaitmeninis automatinis suderinimas Suderinami pasiekiami skaitmeniniai kanalai. Ši parinktis leidžia iš naujo suderinti TV pakeitus gyvenamąją vietą arba ieškoti naujų kanalų, kuriuos paleido transliuotojai.

Auto sureguliuavimo diapazonas [Normalus]: galimų kanalų ieškoma jūsų regione / šalyje.

[Pilnas]: galimų kanalų ieškoma neatsižvelgiant į jūsų regioną / šalį.

Pastaba

- [Skaitmeninis automatinis suderinimas] galite paleisti persikėle į kitą gyvenamąją vietą, pakeitę paslaugų teikėją arba norėdami ieškoti naujai paleistų kanalų.

Programų sąrašo redagavimas

Pašalinami visi nenorimi skaitmeniniai kanalai, kurie įrašyti į TV, ir pakeičiama TV likusių skaitmeninių kanalų tvarka.

Skaitmeninių progr. rankinis suderinimas

Skaitmeniniai kanalai suderinami rankiniu būdu.

Subtitrų sąranka:

Subtitrų nustatymai

Kai pasirinkta [Neprigirdintiems], su subtitrais gali būti rodomos kai kurios pagalbinės priemonės (jei TV kanalai transliuoja tokią informaciją).

Pirminė pageidautina kalba

Pasirinkite norimą subtitrų kalbą.

Antrinė pageidautina kalba

Pasirinkite antrą pagal pageidavimą subtitrų kalbą.

Garso sąranka:

Garso tipas (garsinis aprašymas)

Normalus

Pateikiamas normalus garso tipas.

Garsinis aprašymas

Pateikiamas vaizdinės informacijos garsinis aprašymas (pasakojimas), jei TV kanalai transliuoja tokią informaciją.

Neprigirdintiems

Kai pasirinkta [Neprigirdintiems], perjungiama į klausos negalią turintiems asmenims pritaikytą transliaciją.

Įgarsinti subtitrai

Perjungia į transliaciją su įgarsintais subtitrais, jeigu televizijos kanalai transliuoja šią informaciją.

Pirminė pageidautina kalba

Pasirinkite pageidaujamą programos kalbą. Kai kurių skaitmeninių kanalų programos gali būti transliuojamos keliomis kalbomis.

Antrinė pageidautina kalba

Pasirinkite antrą pagal pageidavimą programos kalbą. Kai kurių skaitmeninių kanalų programos gali būti transliuojamos keliomis kalbomis.

Miksavimo lygis

Sureguliuojami TV pagrindinio garso ir garsinio aprašymo išvesties lygiai.

Patarimas

- Ši parinktis pasiekama tik nustačius [Garsinis aprašymas], pasirinkus [Garso tipas (garsinis aprašymas)].

Vedlio sąranka

Atnaujinkite Vedlį esant parengties režimui.

Televizorius gauna EPG duomenis parengties režimu.

Techninė sąranka:

Automat. paslaugų atnaujinimas

Leidžia TV aptikti ir išsaugoti naujas skaitmenines paslaugas, kai jos tampa pasiekiamos.

Paslaugos keitimas

Pasirinkite [Įjungta], kad automatiškai būtų pakeičiamas kanalas, kai transliuotojas žiūrimos programos transliaciją perkelia į kitą kanalą.

Programų sąrašo perkėlimas

Importuoti arba eksportuoti suderintas programas naudojant USB įrenginį.

Palydovinė sąranka:

Leidžia automatiškai suderinti palydovinius kanalus.

Skaitmen. palydovinės TV suderinimas

Suderinama pasiekiamą palydovinę paslauga. Ši parinktis leidžia iš naujo suderinti televizorių pakeitus gyvenamąją vietą arba ieškoti naujų kanalų, kuriuos paleido transliuotojai.

Palydovinių programų sąrašo redagavimas

Pašalinama televizoriuje saugoma nepageidaujama palydovinė paslauga ir pakeičiama televizoriuje likusių palydovinių paslaugų tvarka.

Palydovinių pasl. auto atnaujinimas

Leidžia televizoriui aptikti ir išsaugoti naujas palydovines paslaugas, kai jos tampa pasiekiamos.

„CA“ modulio sąranka:

Leidžia pasiekti mokamą TV paslaugą, jei įsigijote sąlyginės prieigos modulį (CAM) ir žiūrėjimo kortelę.

„CA“ modulio PIN kodas:

Leidžia įvesti 8 skaitmenų sąlyginės prieigos modulio (CAM) PIN kodą ir jį įrašyti į televizorių.

Pašalinti paslaugų sąrašą:

Pašalinamas paslaugų sąrašas.

Norėdami panaikinti, pasirinkite [Taip].

Interaktyviųjų programų diegimas:

Interaktyviųjų programų paslauga pateikia aukštos kokybės skaitmeninį tekstą ir grafiką bei papildomas parinktis. Paslaugą palaiko transliuotojai.



Interaktyviosios programos

Galite žiūrėti programas su interaktyviomis paslaugomis.

Automatiškai paleisti programą

Paleidžia su transliacija susijusias programas automatiškai.

Programa, skirta (Prog.[įjungta programa])

Įjungia interaktyviosios programos paslaugą esamai televizijos programai.

Pastaba

- Interaktyvioji paslauga galima tik tada, jeigu ją pateikia transliuotojas.
- Galimos funkcijos ir ekrano turinys skiriasi atsižvelgiant į transliuotoją.

FM Radio Set-up (tik Rusijai ir Ukrainai)

Nustatoma iki 30 FM radijo stočių, kurias galima priimti jūsų regione.

Automatinis suderinimas: leidžia automatiškai suderinti ir įrašyti visus galimus kanalus.

FM Radio Presets: leidžia rankiniu būdu suderinti ir įrašyti visus galimus kanalus po vieną.

Pastaba

- Norėdami įjungti šią funkciją, pasirinkite Namai (menu) (16 psl.) nueikite į FM radijo režimą, tada, atlikdami pirmiau nurodytus veiksmus, nustatykite norimas FM radijo stotis.

Užraktas nuo vaikų

PIN kodas

Nustato PIN kodą, kad būtų galima blokuoti kanalų, išorines įvestis, interneto paslaugas ir visus su kanalų derinimu susijusius nustatymus. Naudojamiesi nuotolinio valdymo pulto skaičių mygtukais **0–9** įveskite keturių skaitmenų PIN kodą.

Pakeisti PIN kodą

Pasirinkite, kad pakeistumėte savo PIN kodą.

Tėvų nustatoma apsauga

Nustatomas peržiūrai taikomas amžiaus apribojimas. Norėdami žiūrėti kurią nors programą, pažymėtą kaip tinkamą vyresniam amžiui, nei nurodėte, įveskite PIN kodą.

Sąrankos apsauga

Įjungia arba išjungia su programomis susijusių operacijų apsaugą.

Skaitmeninių programų rakinimas

Užblokuoja skaitmeninį kanalą, kad jo nebūtų galima žiūrėti. Norėdami žiūrėti užblokuotą kanalą, pasirinkite [Atrakinta].

Palydovinių programų rakinimas

Užblokuoja palydovinę programą, kad jos nebūtų galima žiūrėti. Norėdami žiūrėti užblokuotą programą, pasirinkite [Atrakinta].

Išorinės įvesties blokavimas

Užblokuoja išorinę įvestį, kad jos nebūtų galima žiūrėti. Norėdami žiūrėti interneto turinį, pasirinkite [Atrakinta].

Pastaba

- Įvedus tikslų PIN kodą užblokuotam kanalui arba išorinei įvesčiai, funkcija [Užraktas nuo vaikų] laikinai išjungiamas. Norėdami iš naujo aktyvinti [Užraktas nuo vaikų] nustatymus, išjunkite ir vėl įjunkite TV.

Patarimas

- Jei nebežinote PIN kodo, žr. 34 psl..

Irašams taikoma blokavimo funkcija (tik Jungtinėje Karalystėje)

Galite įrašytą turinį užblokuoti, kad, norint jį pasiekti, būtų parodyta apsauga, reikalaujanti įvesti slaptažodį.

Interneto užraktas (išskyrus KDL-40R45xC, KDL-32R40xC)

Užrakina interneto turinį, kad nebūtų galima žiūrėti. Norėdami žiūrėti interneto turinį, pasirinkite [Atrakinta].

Sąranka

Tinklas (išskyrus KDL-40R45xC, KDL-32R40xC)

Tinklo diegimas: nustato tinklo būsenos parametrus.

IPv6/IPv4 pirmenybė: perjungia tarp [IPv6] ir [IPv4 (rekomenduojamas)].

Pastaba:

- Norėdami naudoti tinklą su [IPv6], pasirinkite [IPv6], tada pasirinkite [Lengvas] lange [Įdiegti tinklo jungtį].
- Kai pasirinktas IPv6, HTTP tarpinis serveris negali būti nustatytas.
- Kai pasirinktas IPv6, kai kurių interneto naršyklės svetainių, programų arba turinio negalima žiūrėti.

Integruotas Wi-Fi: Perjungia integruotą belaidį LAN į būseną [Jungta] arba [Išjungta].

Nustatykite [Išjungta], jeigu nenaudojate integruoto belaidžio LAN.

Kai perjungiate iš būsenos [Išjungta] į [Jungta], atlikite nustatymus lange [Tinklo diegimas].

Wi-Fi Direct: Įjungiamas / išjungiamas, kad jūsų televizorius būtų prijungtas prie „Wi-Fi Direct“ įrenginio, pvz., kompiuterio, mobiliojo telefono arba skaitmeninio fotoaparato.

„Wi-Fi Direct“ nustatymai: nustatykite, kad prijungtumėte „Wi-Fi direct“ įrenginį prie TV, naudodami funkciją „Wi-Fi Direct“. Jei negalite prisijungti, paspauskite mygtuką **OPTIONS** ir pasirinkite [Rankinis].

Įtaiso pavadinimas: pakeiskite TV pavadinimą, rodomą prijungtame įrenginyje.

Atnaujinti interneto turinį: iš naujo prisijungia prie interneto, kad galėtų naudotis esamomis interneto turinio paslaugomis.

Namų tinklo diegimas:

Serverio rodymo nustatymai

Rodo prijungtų serverių sąrašą. Galite pasirinkti serverį, kuris bus rodomas namų meniu.

Serverio diagnostika

Nustato, ar televizorius gali prisijungti prie kiekvieno serverio namų tinkle.

Nuotolinis paleidimas

Naudojant šią funkciją namų tinkle prijungtu įrenginiu galima įjungti televizorių.

Pastaba

- Energijos sąnaudos parengties režimu padidės, jeigu nustatyta būsena [Jungta].

Renderer

Vizualizacijos funkcija

Leidžia televizoriui atkurti nuotraukas / muziką / vaizdo įrašus, esančius įrenginyje (pvz., skaitmeniniame fotoaparate), valdant įrenginį per tinklą.

Renderer prieigos valdymas

Leidžia prieigą iš nurodyto valdymo įrenginio.

Vizualizacijos diegimas

Koreguoja [Vizualizacijos diegimas] išsamius nustatymus.

Privatumo politika

Pasirinkite [Jungti] arba [Išjungti] prie privatumo politikos patvirtinimo. (12 psl.)

Nuotraukų rėmelio nustatymai

Rodymo režimas: leidžia pasirinkti rodymo režimą. Žr. 15.

Laikrodžio rodymas: leidžia pasirinkti laikrodžio rodyimą.

Pastaba

- Ši parinktis galima, kai [Rodymo režimas] nustatomas į [Vaizdas ir laikrodis] arba [Laikrodis per visą ekraną].

Garso programa: kaip garso programą nustato [FM Radio], [Muzika] arba [Išjungta].

Vaizdo pasirinkimas: pasirinkite vaizdą.

Muzikos pasirinkimas: pasirinkite muziką.

Skaidrių peržiūros nustatymas: pasirinkite skaidrių peržiūros arba nuotraukų rodymo po vieną režimą.

Muzikos atkūrimo nustatymas: pasirinkite, ar norite klausytis visų ar vieno muzikos takelio.

Trukmė: pasirinkite laikotarpį ([1 val.], [2 val.], [4 val.] arba [24 val.]), po kurio TV automatiškai persijungs į parengties režimą.

Pirma savaitės diena: Nustato [Sekmadienis] arba [Pirmadienis] kaip pirmąją savaitės dieną kalendoriuje.

USB auto paleistis

Kai prie USB prievado prijungiamas USB įrenginys, pasirinkite [Ijungta], kad automatiškai būtų rodoma paskutinės rodytos nuotraukos / leisto muzikos arba vaizdo įrašo miniatiūra.

Laikrodis / laikmačiai

Nustatomas laikmatis ir laikrodis.

Miego laikmatis: Nustato laiką minutėmis, kuriam praėjus norėtumėte, kad televizorius išsijungtų automatiškai.

Ijungimo laikmatis: jūsų nustatytu metu TV įjungiamas iš parengties režimo ir įjungiamas jūsų pageidaujamas kanalas arba įvestis. Prieš nustatydami šią funkciją įsitikinkite, kad laiką nustatėte tiksliai.

Laikrodžio nustatymas: Nustato esamą laiką ir datą. Šią funkciją taip pat galima nustatyti pradinės sąrankos metu.

Auto / Rankinis

Norėdami nustatyti dabartinį laiką neautomatiškai, pasirinkite [Rankinis].

Automatinė laiko juosta nustatoma, ar automatiškai pasirinkti jūsų laiko juosta.

Ijungta: pagal kalendorių automatiškai perjungiamas vasaros ir žiemos laikas.

Išjungta: laikas rodomas pagal laiko skirtumą, nustatytą parametru [Laiko juosta].

Automatinis vasaros laikas

nustatoma, ar automatiškai perjungti vasaros ir žiemos laiką.

Data

Nustatyti esamą datą.

Laikas

Nustatyti esamą laiką.

Laiko juosta

leidžia rankiniu būdu pasirinkti jūsų laiko juosta, jei ji neatitinka jūsų šalies / regiono numatytojo laiko juostos nustatymo.

Įrašymo nuostatos

HDD registravimas ir išregistravimas dėl įrašymo funkcijos.

Auto paleidimas

Pradedama pradinė sąrankos procedūra. Ši parinktis leidžia iš naujo suderinti TV pakeitus gyvenamąją vietą arba ieškoti naujų kanalų, kuriuos paleido transliuotojai.

Kalba/Language

Pasirinkite kalbą, kuria rodomas meniu.

Paleisties logotipas

Pasirinkite [Ijungta], kad įjungus TV būtų rodomas logotipas. Norėdami išjungti, pasirinkite [Išjungta].

LED indikator

Pasirinkite [Ijungta], kad įsijiebtų šviesos diodo indikatorius. Norėdami išjungti, pasirinkite [Išjungta].

„AV“ sąranka

„AV“ išankstinė parinktis: išorinės įrangos įvesčiai priskiriamas pavadinimas.

Įjungti: pasirinkite [Auto], kad pavadinimai būtų rodomi tik prijungus įrangą, arba [Visada], kad jie būtų rodomi nepriklausomai nuo prisijungimo būsenos.

Spalvinė sistema: Pasirenka spalvinę sistemą ([Auto], [PAL], [SECAM], [NTSC3.58], [NTSC4.43], [PAL60]) pagal kompozicinį vaizdo signalą iš įvesties šaltinio.

„AV“2/Component įvestis: pasirinkite [Auto], kad TV aptiktų ir perjungtų komponento vaizdo lizdą arba vaizdo lizdą, kai prijungtas komponento vaizdo lizdas arba vaizdo lizdas.

Pastaba

- Vienu metu negalite naudoti ir komponento vaizdo lizdo, ir vaizdo lizdo.

Garsiakalbiai: pasirinkite garso išvestį iš TV garsiakalbių arba išorinės garso įrangos.

Ausinės / garso išvestis: Nustatoma garso išvestis į prie televizoriaus prijungtas ausines, išorines garso sistemas arba į aktyvų žemųjų dažnių garsiakalbį. Jei pasirinkote [Garso išvestis] arba [Subwoofer], atjunkite ausines nuo televizoriaus.

Ausinių sąsaja su garsiakalbiu: Kai prijungiate ausines prie televizoriaus, televizoriaus vidiniai garsiakalbiai įjungiami arba išjungiami.

Garas ausinėse: Reguluojamas garas ausinėse.

Pastaba

- Ši parinktis negalima, kai parinktis [Ausinės / garso išvestis] yra nustatyta kaip [Garso išvestis] arba [Subwoofer].

Garso išvestis:

Keičiamas: kai naudojama išorinė garso sistema, garso išvesties garsumą galima reguliuoti TV nuotolinio valdymo pultu.

Nustatytas: TV garso išvestis yra nekintama. Norėdami sureguliuoti savo garso sistemos garsumą (ir kitus garso nustatymus), naudokitės savo garso imtuvo garsumo valdymo regulatoriumi.

Patarimas

- Ši parinktis galima, tik jei [Ausinės / Garso išvestis] nustatyta į Garso išvestis.

Skaitmeninė garso išvestis:

nustatomas garso signalas, perduodamas prijungus skaitmeninės garso išvesties (optinį) kabelį arba HDMI kabelį. Nustatykite kaip [Auto], kai prijungiama įranga yra suderinama su „Dolby Digital“ arba DTS. Nustatykite kaip [PCM], kai prijungiama įranga yra nesuderinama su „Dolby Digital“ arba DTS.

TV pozicija: pagerinami garsiakalbio nustatymai, kai nustatyta kaip [Stalinis laikiklis] arba [Ant sienos], pagal TV padėtį.

BRAVIA Sync nustatymai

Leidžia palaikyti ryšį su įranga, kuri suderinama su „BRAVIA Sync“ valdymo funkcija ir yra prijungta prie televizoriaus HDMI lizdų. Atminkite, kad ryšio nustatymus reikia nustatyti ir prijungiamoje įrangoje.

BRAVIA Sync valdymas: nustatoma, ar susieti TV ir prijungtos įrangos, kuri suderinama su „BRAVIA Sync“ valdymu, veikimą. Kai nustatyta į [Įjungta], galimos toliau aprašytos funkcijos. Jei prijungta tam tikra „Sony“ įranga, kuri suderinama su „BRAVIA Sync“ valdymu, šis nustatymas automatiškai taikomas prijungtai įrangai.

Automatinis įrenginių išjungimas: Jei nustatyta kaip [Įjungta], prijungta įranga, kuri suderinama su „BRAVIA Sync“ valdymu, išjungžiama, kai televizorius pereina į parengties režimą.

Automatinis televizoriaus įjungimas: Jei nustatyta kaip [Įjungta], televizorius įjungžiamas, kai įjungžiate prijungtą įrangą, kuri suderinama su „BRAVIA Sync“ valdymu (išskyrus MHL režimu).

BRAVIA Sync įrangos sąrašas: rodomas prijungtos įrangos, kuri suderinama su „BRAVIA Sync“ valdymu, sąrašas. Pasirinkite [Įjungti], kad atnaujintumėte [BRAVIA Sync įrangos sąrašas].

Įrenginio valdymo klavišai: pasirinkite TV nuotolinio valdymo pulto mygtukų funkcijas prijungtai įrangai valdyti.

Nėra

Valdymo TV nuotolinio valdymo pulto funkcija išjungta.

Normalus

Pagrindinėms operacijoms, pavyzdžiui, naršymo mygtukams (aukštyn, žemyn, į kairę, dešinę ir pan.).

Reguliuavimo klavišai

Pagrindinėms operacijoms ir su kanalais susijusiems mygtukams valdyti, pavyzdžiui,

PROG +/- arba **(0-9)**, ir pan. Naudinga, kai nuotolinio valdymo pultu valdote derintuvą arba priedėlį ir kt.

Meniu klavišai

Pagrindinėms operacijoms ir mygtukams **HOME/OPTIONS** valdyti. Naudinga, kai nuotolinio valdymo pultu pasirenkate BD leistuvo ir kt. įrangos meniu.

Nuostata ir meniu mygtukai

Pagrindinėms operacijoms, su kanalais susijusiems mygtukams bei mygtukui **HOME/OPTIONS** valdyti.

Pastaba

- Kai kurie įrenginiai su [BRAVIA Sync valdymas] neatpažįsta funkcijos [Įrenginio valdymo klavišai].

Tinklo diegimas (tik Jungtinės Karalystės modeliai KDL-40R453C, KDL-32R403C)

Leidžiama nustatyti TV eternetu prievado IP nustatymus ir užmegzti tinklo ryšį.

Pastaba

- LAN ryšiui naudokite 5 kategorijos kabelį (netiekiamas).
- Šis TV atpažįsta papildomą turinį / paslaugas, teikiamas naudojant MHEG su internetu susietos paslaugos funkcija. Bendrojo interneto (IPTV / žiniatinklo paslaugų / el. pašto ir kt.) šis TV neatpažįsta.

Pagalba klientams

Pateikia informaciją apie televizoriaus modelį, programinę įrangą ir kt. Išsamesnės informacijos žr. 27 psl..



Atkurti

Atkuria esamus EKO nustatymus į numatytąsias reikšmes.

Energijos taupymas

Sureguliuavus foninį apšvietimą mažiau suvartojama TV energijos. Kai pasirenkate [Išjungti vaizdą], vaizdas išjungžiamas. Garsas lieka nepakitęs.

Nenaudojamo telev. parengties režimas

Išjungžia TV, jei jis nebuvo naudojamas nustatytą laikotarpį.

Pagalba klientams

Modelis

Rodomas jūsų TV modelio pavadinimas.

Programinės įrangos versija

Rodoma esama jūsų TV programinės įrangos versija.

Skaitmeninis

Pasirinkite [Sistemos Informacija], kad būtų parodyta jūsų TV skaitmeninių kanalų informacija.

Išorinės įvestys

Pasirinkite [Žr. „AV“ išankstinė parinktis] jeigu norite peržiūrėti arba valdyti televizoriaus įvestį.

Vaizdo patikrinimas

Žiūrėti „Išbandykite vaizdą“: leidžia patikrinti ekrane rodomo vaizdo būklę.

USB sistemos naujinimas (tik KDL-40R45xC, KDL-32R40xC)

Pasirinkite, jei norite atnaujinti sistemą.

Progr. įrangos atnaujinimas (išskyrus KDL-40R45xC, KDL-32R40xC)

Atnaujina televizijos sistemą naudojant USB atmintį arba per tinklą.

Jei norite naujinti, pasirinkite [USB] arba [Tinklas].

Pastaba

- Galimybė atnaujinti programinę įrangą internetu priklauso nuo televizoriaus modelio.

Autom. progr. jr. parsijuntimas

Pasirinkite [Įjungta], jei norite, kad programinė įranga būtų automatiškai atsiunčiama transliacijos signalu arba per tinklą. Norėdami išjungti, pasirinkite [Išjungta].

Gamykliniai nustatymai

Visi nustatymai atkuriami į gamyklinius nustatymus. Pasibaigus šiam procesui rodomas pradinės sąrankos ekranas.

Pastaba

- Šiuo metu (tai truks apie 30 sekundžių) neišjunkite TV ir nespauskite jokių mygtukų.

Inicijuokite asmeninę informaciją (išskyrus KDL-40R45xC, KDL-32R40xC)

Galite ištrinti savo asmeninę informaciją, laikomą televizoriuje.

Gaminio palaikymas

Rodoma jūsų TV gaminio informacija.

Kaip žiūrėti nuotraukas iš prijungtos įrangos

Prijungimo schema

Prie savo TV galite prijungti įvairią pasirinktą įrangą.

Pastaba

- Kai kuriuose televizorių modeliuose prijungus didelį USB įrenginį jis gali trukdyti kitiems šalia jo prijungtiems įrenginiams.

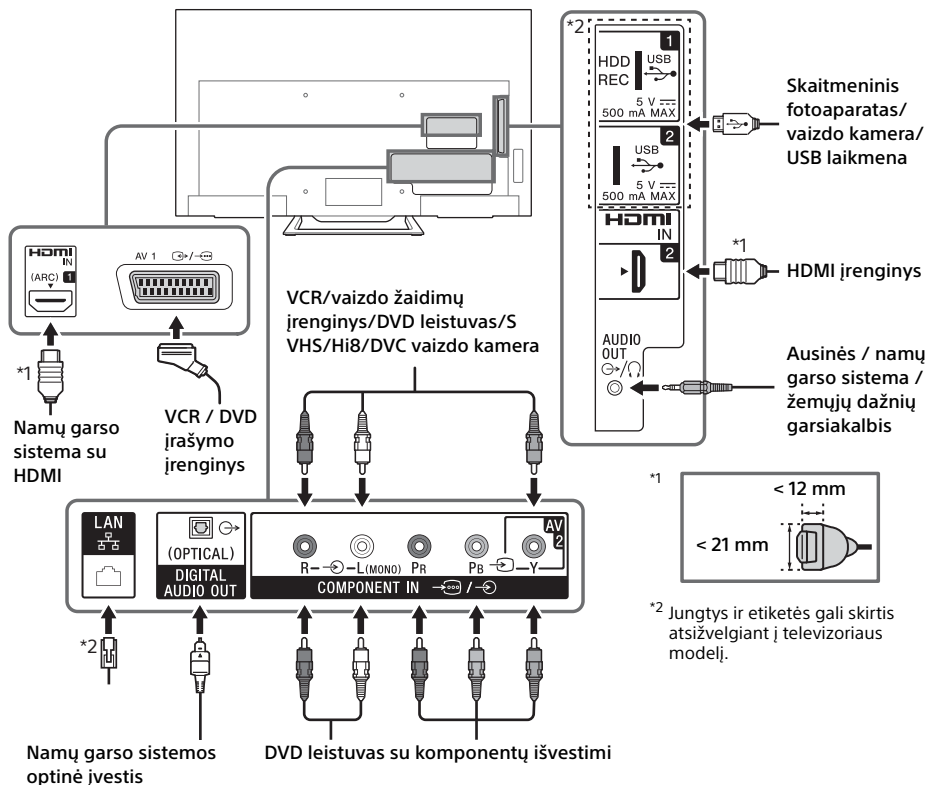

Vaizdo kokybė

- Kompozicinis vaizdo / garso kabelis
- Antenos kabelis
- Komponentų kabelis
- HDMI kabelis



Standartinės raiškos (SD) vaizdo įrašų vaizdo signalų vertikali raiška yra 480 (NTSC) arba 576 (PAL/SECAM) eilutės.





Didelės raiškos (HD) vaizdo įrašų vaizdo signalų vertikali raiška yra 720 arba 1080 eilučių.

LT

Kaip žiūrėti nuotraukas iš prijungtos įrangos

Kaip naudoti garso ir vaizdo įrangą

- 1 Įjunkite prijungtą įrangą.
- 2 Paspauskite , kad būtų parodytas įvesties šaltinis.
- 3 Paspauskite , tada , kad pasirinktumėte norimą įvesties šaltinį. Jei per 5 sekundes neatliekamas joks veiksmas, pasirinkamas paryškintas elementas.

Pastaba

- Kai skaitmeninę garso sistemą, nesuderinamą su garso grįžties kanalo (ARC) technologija, prijungiate HDMI kabeliu, turite prie DIGITAL AUDIO OUT (OPTICAL) prijungti optinį garso kabelį, kad būtų išvedamas skaitmeninis garsas.
- HDMI kabelis, kuriuo jungiate, turi būti didelės spartos HDMI kabelis, pažymėtas kabelio tipo logotipu (rekomenduojamas SONY kabelis).
- Prijungdami monofoninę įrangą, garso kabelį prijunkite prie L (mono) lizdo.

Kaip naudoti „BRAVIA Sync“ įrenginius

Prie TV prijungę su „BRAVIA Sync“ suderinamą įrangą, galite juos valdyti kartu.



Nepamirškite iš anksto atlikti reikiamų nustatymų. „BRAVIA Sync“ valdymo nustatymai turi būti nustatyti ir televizoriuje, ir prijungtoje įrangoje. Kokie turi būti TV nustatymai, žr. [BRAVIA Sync nustatymai] (26 psl.). Kokie turi būti prijungtos įrangos nustatymai, žr. prijungtos įrangos naudojimo instrukcijose.

Kaip naudoti ekrano atvaizdavimą

(išskyrus KDL-40R45xC, KDL-32R40xC)

Ekranų atvaizdavimo funkcija rodo suderinamo prietaiso (pvz., išmaniojo telefono) ekraną dideliame TV ekrane – tai „Miracast“ technologija.

Norint naudotis šia funkcija nereikalingas maršruto parinktuvas (ar prieigos taškas).

- 1 Paspauskite mygtuką /, tada spausdami mygtukus [Ekranų atvaizdavimas], pasirinkite .
- 2 Valdykite su ekrano atvaizdavimu suderinamą įrenginį, kad prijungtumėte jį prie TV. Prijungus ekranas bus rodomas įrenginyje ir TV. Išsamesnės informacijos ieškokite įrenginio naudojimo vadove.

Jei norite pamatyti prijungtų prietaisų sąrašą / išregistruoti prietaisą

Kai rodomas ekrano atvaizdavimo parengties ekranas, paspauskite **OPTIONS**, tada pasirinkite [Rodyti įrenginių sąrašą / ištrinti].

Norėdami išregistruoti prietaisą, pasirinkite jį sąrašė, kad pašalintumėte, ir paspauskite . Tada patvirtinimo ekrane paspauskite [Taip].

Kad būtų rodomas registracijos pranešimas, kai bandote sujungti įrenginį su televizoriumi

Aktyvinę šią funkciją apsisaugosite, kad kuris nors prietaisas nebūtų prijungtas atsitiktinai. Kai rodomas ekrano atvaizdavimo parengties ekranas, paspauskite **OPTIONS**, tada pasirinkite [Registracijos pranešimas] → [Įjungta]. Atminkite, kad, atmetę prietaiso registracijos užklausą, nepanaikinę prietaiso iš prietaisų sąrašo prietaiso prijungti negalėsite.

Jei norite keisti dažnių juostos nuostatą (ekspertams)

Kai rodomas ekrano atvaizdavimo parengties ekranas, paspauskite **OPTIONS**, tada pasirinkite [Dažnių juostos nuostata].

Pastaba

- Prijungiami prietaisai turi atitikti tokius parametrus:
 - Ekranų atvaizdavimą palaikantys įrenginiai: 2,4 GHz ryšys (5 GHz nepalaikomas).
- Informacijos apie prietaisui tinkamą bėlidžio ryšio dažnių juostą žr. prietaiso naudojimo instrukcijoje.

TV montavimas prie sienos

Šioje TV naudojimo instrukcijoje parodyti tik paruošiamieji TV montavimo prie sienos etapai.

Pirkėjams:

Dėl saugumo ir siekdama apsaugoti gaminį, bendrovė „Sony“ griežtai rekomenduoja, kad TV montavimo darbus atliktų „Sony“ prekybos atstovai ar licencijuoti tiekėjai. Nebandykite jo montuoti patys.

„Sony“ prekybos atstovams ir tiekėjams:

Šio gaminio montavimo, periodinės priežiūros ir patikrinimo metu visą dėmesį skirkite saugai.

Norint sumontuoti šį gaminį, reikia turėti pakankamai kompetencijos – ypač nustatant, ar siena pakankamai tvirta, kad atlaikytų TV svorį. Šio gaminio tvirtinimo prie sienos darbus patikėkite „Sony“ prekybos atstovams ar licencijuotiems tiekėjams, o montavimo metu pakankamą dėmesį skirkite saugai. „Sony“ nėra atsakinga už jokią žalą ar sužalojimus, kilusius dėl neteisingo pernešimo ar montavimo.

TV prie sienos montuokite naudodami prie sienos tvirtinamą laikiklį SU-WL450 (netiekiamas). Montuodami prie sienos tvirtinamą laikiklį taip pat žr. prie sienos tvirtinamo laikiklio naudojimo instrukciją ir montavimo nurodymus.



Prie sienos tvirtinamo laikiklio, skirto Jūsų TV modeliui, montavimo instrukcijas rasite tinklalapyje: www.sony.eu/tv/wall-mount-bracket-manual

LT

Kaip žiūrėti nuotraukas iš prijungtos įrangos

Papildoma informacija

Trikčių šalinimas

Kai indikatoriaus šviesos diodas žybsi raudonai, suskaičiuokite, kiek kartų jis žybsi (pertraukos trukmė – trys sekundės).

Jei indikatoriaus šviesos diodas žybsi raudonai, atjungę KS maitinimo laidą nuo TV dviem minutėms atstatykite TV į pradinę būseną, tada įjunkite TV. Jei problema išlieka, kreipkitės į prekybos atstovą ar „Sony“ aptarnavimo centrą ir nurodykite, kiek kartų raudonai žybsi indikatoriaus šviesos diodas (pertraukos trukmė – trys sekundės). Paspaudę ant TV esantį mygtuką I/⏻ išjunkite TV, atjunkite KS maitinimo laidą (maitinimo tinklo laidą) ir informuokite prekybos atstovą ar „Sony“ aptarnavimo centrą.

Kai indikatoriaus šviesos diodas nežybsi, patikrinkite nurodytus dalykus.

Jei problema išlieka, pasirūpinkite, kad TV patikrintų kvalifikuotas techninio aptarnavimo darbuotojas.

Vaizdas

Nėra vaizdo (ekranas tamsus) ir nėra garso

- Patikrinkite antenos ir kabelio jungtį.
- Prijunkite TV prie KS maitinimo tinklo lizdo (sieninio elektros lizdo) ir paspauskite TV arba nuotolinio valdymo pulto mygtuką I/⏻.

Nėra vaizdo arba ekrane nerodoma prie vaizdo įvesties lizdo prijungtos įrangos meniu informacija

- Paspauskite , kad būtų parodytas prijungtos įrangos sąrašas, tada pasirinkite norimą įvestį.
- Patikrinkite, ar pasirenkama įranga gerai prijungta prie TV.

Dvigubas arba šešėlinis vaizdas

- Patikrinkite antenos ir kabelio jungtį, vietą bei kryptį.

Ekrane rodomas tik „sniegas“ ir girdimas triukšmas

- Patikrinkite, ar antena nesulūžusi ir nesulenкта.
- Patikrinkite, ar nesibaigęs antenos naudojimo laikas (nuo trejų iki penkerių metų naudojant normaliomis sąlygomis, nuo vienu iki dvejų metų – pajūryje).

Iškraipytas vaizdas (punktyrinės linijos arda dryžiai)

- TV laikykite atokiau nuo elektrinių triukšmo šaltinių, pavyzdžiui, automobilių, motociklų, plaukų džiovintuvų ar pasirinktinės įrangos.
- Montuodami pasirinktinę įrangą, palikite vietos tarp jos ir televizoriaus.
- Patikrinkite antenos ir kabelio jungtį.
- Antenos kabelį laikykite atokiau nuo kitų jungiamųjų kabelių.

Žiūrint TV kanalą matomas neaiškus vaizdas arba girdimas triukšmas

- Sureguliuokite [Tikslus auto suderinimas] (automatinis tikslus derinimas), kad vaizdas būtų priimamas geriau.

Ekrane matomi maži juodi ir (arba) šviesūs taškeliai

- Ekranu įrenginio vaizdas sudarytas iš vaizdo taškų. Maži juodi ir (arba) šviesūs taškeliai (vaizdo taškai) ekrane nereiškia gedimo.



Iškraipyti vaizdo kontūrai

- Pakeiskite esamus [Kino režimas] nustatymus į kitus (19 psl.).

Programos rodomos nespaltovai

- Pasirinkite [Atkurti] (19 psl.).

Žiūrint signalą iš / lizdų Y, P_B, P_R, nera spalvų arba jos netolygios

- Patikrinkite  /  lizdų Y, P_B, P_R jungtis ir įsitikinkite, ar visi kištukai yra tvirtai įkišti į atitinkamus lizdus.

Ekrane nerodomas vaizdas iš prijungtos įrangos

- Įjunkite prijungtą įrangą.
- Patikrinkite kabelio jungtį.
- Paspauskite , kad būtų parodytas prijungtos įrangos sąrašas, tada pasirinkite norimą įvestį.
- Tinkamai įkiškite atminties kortelę ar kitą atmintinę į skaitmeninį fotoaparata.
- Naudokite skaitmeninio fotoaparato atminties kortelę ar kitą atmintinę, sužymėtą pagal skaitmeninio fotoaparato naudojimo instrukcijas.
- Negarantuojama, kad veiks visi USB įrenginiai. Be to, valdymas priklauso nuo USB įrenginio charakteristikų ir atkuriamo vaizdo įrašo.

Menu negalima pasirinkti prijungtos įrangos arba negalima perjungti įvesties

- Patikrinkite kabelio jungtį.

Garsas

Nėra garso, bet vaizdas geras

- Paspauskite \triangleleft +/- arba \otimes (nutildyti).
- Patikrinkite, ar [Garsiakalbiai] dalyje [„AV“ sąranka] yra nustatyti į [Televizoriaus garsiakalbiai] (26 psl.).
- Patikrinkite, ar į TV įjungtas ausinių kištukas.

Nėra garso arba garsas triukšmingas

- Patikrinkite, ar tinkami TV sistemos nustatymai (20 psl.).

Kanalai

Negalima pasirinkti norimo kanalo

- Perjunkite skaitmeninį ar analoginį režimą ir pasirinkite norimą skaitmeninį / analoginį kanalą.

Kai kurie kanalai tušti

- Kanalas šifruotas / skirtas tik užsisakius mokamą paslaugą. Užsisakykite mokamą TV paslaugą.
- Kanalas naudojamas tik duomenims (nėra vaizdo ir garso).
- Dėl transliacijos informacijos susisiekite su transliuotoju.

Nerodoma palydovinė paslauga

- Susisiekite su vietiniu montuotoju, kad sužinotumėte, ar jūsų regione teikiamos skaitmeninės transliacijos.
- Įsigykite anteną, turinčią didesnę stiprinimo koeficientą.

Tinklas

* Negalima naudotis VOD paslauga įrašymo metu.

Kokio tipo įrenginius galima prijungti, kad būtų galima naudoti ekrano atvaizdavimo funkciją?

- Galima prijungti „Sony“ ekrano atvaizdavimą palaikančius įrenginius („Xperia“).

Vaizdas arba garsas kartais nutrūksta

- Įrenginiai, skleidžiantys radijo bangas, pavyzdžiui, kiti belaidžiai LAN įrenginiai arba mikrobangų krosnelės, gali trikdyti ekrano atvaizdavimo funkciją naudojant belaidį LAN tinklą. Laikykite televizorių arba „Sony“ ekrano atvaizdavimą palaikančius įrenginius („Xperia“) atokiau nuo tokių įrenginių arba išjunkite juos, jeigu galima.

- Ryšio greitis gali priklausyti nuo atstumo arba kliūčių tarp įrenginių, nuo įrenginio konfigūracijos, radijo bangų būklės, linijos apkrovimo arba nuo to, kokį įrenginį naudojate. Ryšys gali nutrūkti dėl radijo bangų būklės.

Kai kurio mokamo turinio gali nepavykti atkurti

- Šaltinio įrenginys turi būti suderinamas su HDCP (plačiajuosčio skaitmeninio turinio apsauga) 2.0/2.1 sistema. Kai kurio mokamo turinio gali nepavykti atkurti per nesuderinamus šaltinio įrenginius.

Programos yra nepasiekiamos

- Patikrinkite, ar LAN kabelis arba kelvedžio / modemo* AC maitinimo laidas tinkamai prijungtas.
- * Jūsų kelvedis / modemas turi būti iš anksto nustatytas jungtis prie interneto. Dėl kelvedžio / modemo nustatymų kreipkitės į savo interneto paslaugų teikėją.
- Pabandykite naudoti programas vėliau. Programos turinio teikėjo serveris gali neveikti.

Kartais vaizdo transliavimo kokybė prasta, kai naudojamas belaidis LAN

- Belaidžio tinklo ryšio kokybė gali skirtis dėl atstumo arba kliūčių (pvz., sienų) tarp televizoriaus ir belaidžio kelvedžio (kreipties taško), aplinkos trukdžių ir belaidžio kelvedžio (kreipties taško) kokybės.

Belaidis LAN ryšys neveikia arba prastos radijo priėmimo sąlygos

- Patikrinkite televizoriaus ir belaidžio kelvedžio (kreipties taško) įrengimo vietą. Signalo būklė gali pablogėti dėl toliau nurodytų priežasčių.
 - Netoli yra kitų belaidžių įrenginių, mikrobangų krosnelių, fluorescencinių lempų ir t. t.
 - Tarp belaidžio kelvedžio (kreipties taško) ir televizoriaus yra grindų arba sienų.Jeigu problema išlieka atlikus aukščiau paminėtus tikrinimus, pabandykite laidinį LAN ryšį.

Prastas „Internet Video“ vaizdas

- Kokybė priklauso nuo originalaus vaizdo įrašo, kurį pateikia interneto turinio teikėjas, ir jūsų ryšio juostos pločio.

Kai kur interneto turinyje trūksta detalumo, ypač greito judesio arba tamsiuose siužetuose

- Vaizdo kokybė ir dydis priklauso nuo transliacijos greičio ir pateikiamo turinio.

Gera interneto turinio vaizdo kokybė, bet nėra garso

- Kokybės priklauso nuo originalaus turinio, kurį pateikia interneto turinio teikėjas, ir jūsų ryšio juostos pločio.
- Dėl „Internet Video“ pobūdžio ne visi vaizdo įrašai yra su garsu.

Jūsų televizorius negali prisijungti prie serverio

- Patikrinkite LAN kabelį arba ryšį su jūsų serveriu ir televizoriumi.
- Patikrinkite, ar jūsų televizoriuje tinkamai sukonfigūruotas tinklas.

Rodomas pranešimas, kad televizoriui nepavyksta prisijungti prie tinklo

- Patikrinkite esamus tinklo parametrus. Paspauskite **HOME**, tada pasirinkite [Nustatymai] → [Sistemos nustatymai] → [Sąranka] → [Tinklas] → [Tinklo diegimas] → [Žiūrėti tinklo nustatymą ir būklę]. Jeigu visi jūsų tinklo nustatymai yra „-“, jūsų serveris gali būti tinkamai neprijungtas. Informacijos dėl sujungimo ieškote tinklo sujungimo ir (arba) serverio naudojimo instrukcijose.
- Iš naujo sukonfigūruokite tinklo nustatymus.
- Jeigu LAN kabelis prijungtas prie aktyvaus serverio ir televizorius turi IP adresą, patikrinkite savo „DLNA Certified™“ medijos serverio jungtis ir konfigūraciją.

Pastaba

- IP adresą konfigūraciją galima peržiūrėti pasirinkus parinktį [Žiūrėti tinklo nustatymą ir būklę].

„DLNA Certified™“ medijos serveris nepasiekiamas, nors yra nurodytas pagrindinio meniu dalyje [Daugialypė terpė]

- Patikrinkite LAN kabelį / ryšį arba savo serverio ryšius. Gali būti nutrukęs televizoriaus ryšys su serveriu.
- Atlikite [Serverio diagnostika] norėdami patikrinti, ar jūsų medijos serveris tinkamai palaiko ryšį su televizoriumi. Paspauskite **HOME**, tada pasirinkite [Nustatymai] → [Sistemos nustatymai] → [Sąranka] → [Tinklas] → [Namų tinklo diegimas] → [Serverio diagnostika].

Kai naudojama vizualizacijos funkcija, muzikos failų negalima atkurti

- Kai naudojate vizualizacijos funkciją, kai kurios programos kartu su muzikos atkūrimu rodo kompiuteryje įrašytą nuotraukų failą. Atsižvelgiant į iš anksto įrašytą nuotraukos failą, muzikos atkūrimas gali būti neįmanomas, bet gali pasidaryti galimas pakeitus nuotraukos failą.

Nepavyksta prisijungti prie interneto

- Patikrinkite, ar LAN kabelis arba kelvedžio / modemo* AC maitinimo laidas tinkamai prijungtas.
- * Jūsų kelvedis / modemas turi būti iš anksto nustatytas jungtis prie interneto. Dėl kelvedžio / modemo nustatymų kreipkitės į savo interneto paslaugų teikėją.

Jūs neturite „YouTube“ ID

- Jeigu neturite „YouTube“ ID ir slaptažodžio, užregistruokite juos žemiau pateiktu adresu: <http://www.google.com/device> be to, galite registruoti „YouTube“ ID ir slaptažodį iš savo kompiuterio. Užregistravę savo ID, galite iškart juo naudotis.

Bendrai

TV automatiškai išsijungia (TV pereina į parengties režimą)

- Patikrinkite, ar įjungtas [Miego laikmatis] (25 psl.).
- Patikrinkite, ar pasirinkus [Įjungimo laikmatis] (25 psl.) arba [Trukmė] aktyvintas parametras [Nuotraukų rėmelio nustatymai] (25 psl.).
- Patikrinkite, ar įjungtas [Nenaudojamo telev. parengties režimas] (27 psl.).

Negalima pasirinkti kai kurių įvesties šaltinių

- Pasirinkite [„AV“ išankstinė parinktis] ir tada įvesties šaltiniui parinkite [Visada] (26 psl.).

Neveikia nuotolinio valdymo pultas

- Pakeiskite maitinimo elementus.

Sąrašė [BRAVIA Sync įrangos sąrašas] nerodoma HDMI įranga

- Patikrinkite, ar jūsų įranga suderinama su „BRAVIA Sync“ valdymu.

Pasirinkus [BRAVIA Sync valdymas] negalima pasirinkti [Išjungta]

- Jeigu prijungėte kurią nors garso sistemą, suderinamą su „BRAVIA Sync“ valdymu, šiame meniu negalite pasirinkti [Išjungta]. Norėdami pakeisti TV garsiakalbio garso išvestį, meniu [Garsiakalbiai] pasirinkite [Televizoriaus garsiakalbiai] (26 psl.).

Pamirštas [Užraktas nuo vaikų] slaptažodis

- Paspauskite **HOME** ir pasirinkite [Nustatymai] → [Sistemos nustatymai] → [Užraktas nuo vaikų] → [PIN kodas], tada įveskite PIN kodą – 9999 (PIN kodas 9999 priimamas visada).

Ekranė rodoma „Store Display Mode“ arba reklamuojamos funkcijos logotipas

- Ant nuotolinio valdymo pulto paspauskite  **RETURN**, tada paspauskite **HOME** ir pasirinkite [Nustatymai] → [Sistemos nustatymai] → [Sąranka] → [Auto paleidimas]. Pasirinkę [Vieta] būtinai pasirinkite [Namai].

Techniniai duomenys

Sistema

Skydo sistema

LCD (skystųjų kristalų ekrano) skydas, šviesos diodų foninis apšvietimas

Televizijos sistema

Analoginė: priklauso nuo pasirinktos šalies / regiono: B/G, D/K, L, I

Skaitmeninė: DVB-T/DVB-C
DVB-T2*1

Palydovinė*1: DVB-S/DVB-S2

Spalvota / vaizdo sistema

Analoginė: PAL, SECAM, NTSC3.58, NTSC4.43

Skaitmeninė: MPEG-2 MP@ML/HL, H.264/
MPEG-4 AVC HP@L4.0, MP@L4.0

Kanalų aprėptis

Analoginė: UHF/VHF/kabelinė, priklauso nuo pasirinktos šalies / regiono

Skaitmeninė: UHF/VHF/kabelinė, priklauso nuo pasirinktos šalies / regiono

Palydovinė*1: IF dažnis 950-2150 MHz

Garso išvestis (tik esant 19,5 V šaltiniui)

5 W + 5 W

Belaidė technologija

Protokolas IEEE802.11b/g/n

(išskyrus KDL-40R45xC, KDL-32R40xC)

Išvesties / išvesties lizdai

Antena / kabelis

75 omų išorinis VHF/UHF kontaktas

Palydovinės antenos*1

Lizdinė F tipo jungtis IEC169-24, 75 omų. DiSEqC 1.0, LNB 13 V/18 V ir 22 kHz tonas, vieno kabelio paskirstymas EN50494.

/ AV1

21 kištuko SCART jungtis (CENELEC standarto), įskaitant garso / vaizdo įvestį, RGB įvestį ir TV garso / vaizdo išvestį.

COMPONENT IN / AV2

COMPONENT IN

Galimi formatai: 1080p(50, 60 Hz), 1080i(50, 60 Hz), 720p(50, 60 Hz), 576p, 576i, 480p, 480i
Y: 1 Vp-p, 75 omų, 0,3 V neigiamas
sinchronizavimas

Pb: 0,7 Vp-p, 75 omų

Pr: 0,7 Vp-p, 75 omų

 Vaizdo įvestis (fono-signalu lizdas)

COMPONENT IN / AV2

Garso įvestis (fono-signalu lizdai)

HDMI IN 1 (ARC), HDMI IN 2

HDMI vaizdo įrašai: 1080p(30, 50, 60 Hz),
1080/24p, 1080i(50, 60 Hz), 720p(30, 50, 60 Hz),
720/24p, 576p, 576i, 480p, 480i

Kompiuterio įvestis:

(skiriamoji geba, horizontalus dažnis, vertikalus dažnis)

KDL-48R55xC / 40R55xC / 40R45xC

640 × 480, 31,5 kHz, 60 Hz

800 × 600, 37,9 kHz, 60 Hz

1024 × 768, 48,4 kHz, 60 Hz

1280 × 768, 47,4 kHz, 60 Hz

1280 × 768, 47,8 kHz, 60 Hz

1360 × 768, 47,7 kHz, 60 Hz

1280 × 1024, 64,0 kHz, 60 Hz

* 1920 × 1080, 67,5 kHz, 60 Hz

* 1080p laikas, taikomas HDMI įvesčiai, bus laikomas vaizdo, o ne kompiuterio laiku.

KDL-32R50xC / 32R40xC

640 × 480, 31,5 kHz, 60 Hz

800 × 600, 37,9 kHz, 60 Hz

1024 × 768, 48,4 kHz, 60 Hz

1280 × 768, 47,4 kHz, 60 Hz

1280 × 768, 47,8 kHz, 60 Hz

1360 × 768, 47,7 kHz, 60 Hz

Garsas: dviejų kanalų tiesinė PCM: 32, 44,1 ir

48 kHz, 16, 20 ir 24 bitų, „Dolby Digital“

ARC (garso grįžties kanalas) (tik HDMI IN 1)

↪ DIGITAL AUDIO OUT (OPTICAL)

Skaitmeninis optinis lizdas (dviejų kanalų tiesinė PCM, „Dolby Digital“, DTS)

↪ AUDIO OUT (garso išvestis) /

⌂ (stereofoninis minilizdas)

Ausinės, garso išvestis, žemųjų dažnių garsiakalbis

ψ (tik KDL-40R45xC / 32R40xC)

USB anga

ψ1 (HDD REC), ψ2 (išskyrus KDL-40R45xC / 32R40xC)

USB anga



CAM (sąlyginės prieigos modulio) lizdas

DC IN 19.5 V ⓄⓄⓄ

KS adapterio įvestis

LAN (priklauso nuo šalies / regiono)

10BASE-T/100BASE-TX jungtis (atsižvelgiant į tinklo darbinę aplinką, ryšio greitis gali skirtis.

10BASE-T/100BASE-TX ryšio greitis ir ryšio kokybė šiam televizoriui neužtikrinama).

Kita

Pasirinktiniai priedai

Prie sienos tvirtinamas laikiklis: SU-WL450

Naudojimo temperatūra

0–40 °C

Naudojimo drėgnis

10–80 % (santykinis, be kondensacijos)

Maitinimas ir kita

Maitinimo reikalavimai

19,5 V NS su KS adapteriu

Kategorija: įvestis 220 – 240 V KS, 50 Hz

Energijos efektyvumo klasė

KDL-48R55xC: A+++

KDL-40R55xC: A+

KDL-40R45xC: A+

KDL-32R50xC: A+

KDL-32R40xC: A+

Ekranų dydis (įstrižainė, apytiksl.)

KDL-48R55xC: 48 col./ 120,9 cm

KDL-40R55xC / 40R45xC: 40 col./ 101,6 cm

KDL-32R50xC / 32R40xC: 32 col./ 80,0 cm

Energijos sunaudojimas

Režimu [Standartinis]

KDL-48R55xC: 46 W

KDL-40R55xC: 43 W

KDL-40R45xC: 45 W

KDL-32R50xC: 31 W

KDL-32R40xC: 31 W

Režimu [Ryškus]

KDL-48R55xC: 85 W

KDL-48R553C: 74 W

KDL-48R550C: 74 W

KDL-40R555C: 71 W

KDL-40R553C: 58 W

KDL-40R550C: 58 W

KDL-40R455C: 63 W

KDL-40R453C: 50 W

KDL-40R450C: 50 W

KDL-32R505C: 59 W

KDL-32R503C: 45,8 W

KDL-32R500C: 45,8 W

KDL-32R405C: 58 W

KDL-32R403C: 45 W

KDL-32R400C: 45 W

Vidutinės energijos sąnaudos per metus*2

KDL-48R55xC: 67 kWh

KDL-40R55xC: 63 kWh

KDL-40R45xC: 66 kWh

KDL-32R50xC: 45 kWh

KDL-32R40xC: 45 kWh

Energijos sąnaudos parengties režimu*³

KDL-48R55xC: 0,5 W

KDL-40R55xC: 0,5 W

KDL-40R45xC: 0,5 W

KDL-32R50xC: 0,5 W

KDL-32R40xC: 0,5 W

Ekranų skiriamoji geba

KDL-48R55xC / 40R55xC / 40R45xC: 1920 taškų

(horizontalus) × 1080 linijų (vertikalus)

KDL-32R50xC / 32R40xC: 1366 taškų

(horizontalus) × 768 linijų (vertikalus)

Matmenys (apytiksl.) (i × a × p)

su ant stalo pastatomu stovu

KDL-48R55xC: 108,9 × 67,2 × 20,1 cm

KDL-40R55xC / 40R45xC: 92,4 × 58,0 × 16,6 cm

KDL-32R50xC / 32R40xC: 73,8 × 47,0 × 15,1 cm

be ant stalo pastatomo stovo

KDL-48R55xC: 108,9 × 63,8 × 6,5 cm

KDL-40R55xC / 40R45xC: 92,4 × 54,6 × 6,5 cm

KDL-32R50xC / 32R40xC: 73,8 × 44,1 × 6,5 cm

Svoris (apytiksl.)

su ant stalo pastatomu stovu

KDL-48R55xC: 11,0 kg

KDL-40R55xC / 40R45xC: 8,7 kg

KDL-32R50xC / 32R40xC: 6,3 kg

be ant stalo pastatomo stovo

KDL-48R55xC: 10,4 kg

KDL-40R55xC / 40R45xC: 8,1 kg

KDL-32R50xC / 32R40xC: 5,8 kg

*¹ Ne visuose TV komplektuose yra DVB-T2 arba DVB-S/S2 technologija arba palydovinės antenos jungtis.

*² Energijos suvartojimas per metus, pagrįstas televizoriaus, veikiančio po 4 valandas per dieną, 365 dienas, energijos suvartojimu. Faktinis energijos suvartojimas priklauso nuo to, kaip naudojamas televizorius.

*³ Nurodyta parengties galia pasiekama, kai televizoriuje baigiami būtini vidiniai procesai.

Pastaba

- Pasirinktinių priedų prieinamumas priklauso nuo šalių / regionų / TV modelių / atsargų.
- Fiktyvios kortelės iš TV CAM (sąlyginės prieigos modulis) lizdo neištraukite jokiems tikslams, išskyrus tikslą įdėti CAM įtaisytą lustinę kortelę.
- Dizainas ir techniniai duomenys gali būti keičiami be įspėjimo.

Pastabos dėl skaitmeninės televizijos veikimo

- Bet kokios su skaitmenine televizija susijusios funkcijos (**DVB**) veiks tik tose šalyse ar srityse, kuriose transliuojami (MPEG-2 ir H.264/MPEG-4 AVC) skaitmeniniai antžeminiai signalai, arba ten, kur yra prieiga prie suderinamos (MPEG-2 ir H.264/MPEG-4 AVC) kabelinės televizijos paslaugų. Pasiteiraukite vietinio pardavėjo, ar savo gyvenamojoje vietoje galėsite priimti DVB-T/DVB-T2* signalą, arba paklauskite savo kabelinės televizijos tiekėjo, ar jo DVB-C kabelinės televizijos paslauga tinka integruotam veikimui su šiuo televizoriumi.
- Kabelinės televizijos paslaugos tiekėjas gali prašyti mokesčio už savo paslaugas arba reikalauti sutikti su jo verslo sąlygomis.
- Šis televizorius atitinka DVB-T/DVB-T2* ir DVB-C specifikacijas, tačiau negarantuojamas jo tinkamumas būsimums DVB-T/DVB-T2* skaitmeninėms antžeminėms ir DVB-C skaitmeninėms kabelinėms transliacijoms.
- Kai kuriose šalyse / vietovėse gali nebūti tam tikrų skaitmeninės televizijos funkcijų, o DVB-C kabelinė paslauga, teikiama kai kurių tiekėjų, gali veikti netinkamai.

* Ne visuose TV komplektuose yra 2-osios kartos T2* skaitmeninio vaizdo transliavimo technologija.

Informacija apie prekių ženklus

- Sąvokos HDMI ir HDMI didelės raidės raiškos multimedijos sąsaja bei HDMI logotipas yra „HDMI Licensing LLC“ prekių ženklai arba registruotieji prekių ženklai Jungtinėse Valstijose ir kitose šalyse.
- Pagaminta pagal „Dolby Laboratories“ licenciją.
„Dolby“ ir dvigubos D raidės simbolis yra „Dolby Laboratories“ prekių ženklai.
- „BRAVIA“ ir BRAVIA yra „Sony Corporation“ prekių ženklai.
- „Blu-ray Disc“, „Blu-ray“ ir „Blu-ray Disc“ logotipas yra „Blu-ray Disc Association“ prekių ženklai.
- Informaciją apie DTS patentus žr. <http://patents.dts.com>. Pagaminta pagal „DTS Inc.“ licenciją.
DTS, simbolis, DTS kartu su simboliu yra registruotieji prekių ženklai, o „DTS 2.0+ Digital Out“ yra prekių ženklas, priklausantis „DTS, Inc.“ © „DTS, Inc.“ Visos teisės saugomos.
- TUXERA yra registruotasis „Tuxera Inc.“ prekės ženklas JAV ir kitose šalyse.
- „Windows Media“ yra arba registruotasis prekės ženklas, arba „Microsoft Corporation“ prekės ženklas Jungtinėse Valstijose ir (arba) kitose šalyse.
- Šiame gaminyje naudojama technologija, kuriai taikomos tam tikros „Microsoft“ intelektinės nuosavybės teisės.
Draudžiama naudoti arba platinti šią technologiją be šio gaminio ir tinkamos „Microsoft“ licencijos (-ų).

Išskyrus KDL-40R45xC, KDL-32R40xC

- Opera® Devices SDK from Opera Software ASA. Copyright 1995-2014 Opera Software ASA. All rights reserved.
- „Wi-Fi“, „Wi-Fi Direct“, „Miracast“ ir „Wi-Fi Protected Setup“ yra „Wi-Fi Alliance“ prekių ženklai arba registruotieji prekių ženklai.

Tik palydoviniams modeliams:

- „DiSEqC™“ yra EUTELSAT prekių ženklas.
Šis TV atpažįsta „DiSEqC“ 1.0. Šis TV nėra skirtas valdyti motorinėms antenoms.



(išskyrus KDL-40R45xC, KDL-32R40xC)





Naudingai informacijai apie „Sony“ gaminius

www.sony.eu/support

<http://www.sony.net/>

©2015 Sony Corporation



4562101311

4-562-101-31(1)