

SONY®

2-661-269-11(1)

NW-A605/A607/A608

Kezelési útmutató

HU



Néhány szó a Kezelési útmutatókról

(Előfordulhat, hogy az Ön nyelvén nem elérhető a PDF fájl, ebben az esetben a Kezelési útmutatóhoz egy nyomtatott könyv formájában juthat hozzá.)

A lejátszóval együtt kapja a Gyorsbeállítási útmutatót és ezt a PDF formátumú Kezelési útmutatót. Ezekon kívül a telepítés után olvassa el a mellékelt CD-ROM-on található CONNECT Player szoftver Súgóját (Help) is.

- A Gyorsbeállítási útmutató ismerteti a beállításokat és az egyszerűbb műveleteket, a műsorszámok előbb számítógépre, majd onnan a lejátszóra történő másolását.
- Ez a Kezelési útmutató részletesen elmagyarázza a műveleteket, hogy a teljes mértékben kihasználhassa a lejátszó nyújtotta lehetőségeket és megtalálhassa a hibák okait.
- A CONNECT Player Súgója elmagyarázza a szoftver kezelésének részleteit (☞ 3. oldal).

A CONNECT Player Súgójának használata

Olvassa el a CONNECT PLAYER súgóját a szoftver használatáról, mint pl. a műsorszámok számítógépre, majd onnan a lejátszóra másolásáról.

❶ Mialatt futtatja a CONNECT Player programot, kattintson a „Help” – „CONNECT Player Help” ikonra.

A Súgó megjelenik a képernyőn.

Megjegyzés

- A CONNECT Player súgója a lejátszóra, mint „eszközre” hivatkozik.

Tartalomjegyzék

Mellékelt tartozékok	7
Alapműveletek – Részegységek és a kezelőszervek	8

Műsorszámok lejátszása

Műsorszámok keresése	
(Music Library)	12
Műsorszám keresése az összes műsorszám között (All Song)	12
Műsorszám keresése az előadó neve szerint (Artist)	13
Műsorszám keresése az album címe szerint (Album)	15
Műsorszám keresése műfaj szerint (Genre)	16
Műsorszám keresése a megjelenés éve szerint (Release Year)	18
Műsorszámok keresése a 100 legkedveltebb műsorszámból (Favorite 100)	19
Műsorszám keresése a lejátszási listából (Playlist)	20
Műsorszám keresése a legutóljára átmásolt albumok között (Recent Transfer)	21
Műsorszámok lejátszása véletlen sorrendben (Intelligent Shuffle)	22
A 100 legkedveltebb műsorszám lejátszása véletlen sorrendben (My Favourite Shuffle)	22
A kiválasztott előadóhoz hasonló műfajú műsorszámok lejátszása véletlen sorrendben (Artist Link Shuffle)	24
Azonos évben megjelent műsorszámok lejátszása véletlen sorrendben (Time Machine Shuffle)	25
Műsorszámok lejátszása véletlen sorrendben egy adott idő alatt (Sports Shuffle)	26
Az ismétlési mód kiválasztása	27
Az ismétlési mód kiválasztása (Repeat Mode)	28
Műsorszámok ismételt lejátszása (Track Repeat)	29
Műsorszám-részlet ismételt lejátszása (A-B Repeat)	30
Meghatározott mondat ismételt lejátszása (Sentence Repeat)	32

A hangzás beállítása (Digital Sound Preset)	34
A gyors előre- és visszacsévézés maximális sebességének beállítása (Cue/Rev)	36
A hangerő beállítása tárolt hangerőszintek segítségével (Volume Mode)	37
A hangerő korlátozása (AVLS)	39
A hangjelzés kikapcsolása (Beep)	40
Energiatakarékos üzemmód (Power Save Mode)	41
A kijelzések beállítása (Display Mode)	42
A pontos idő és a dátum beállítása (Date-Time)	46
A memória formattálása (Format)	48
Az USB kapcsolat beállítása (USB bus powered)	50
A dátum formátumának beállítása (Date Disp Type)	51
A pontos idő formátumának beállítása (Time Disp Type)	52
A lejátszó adatainak megjelenítése (Information)	53

FM rádió

FM rádió hallgatása	54
1 Az FM rádió bekapcsolása	54
2 Rádióállomások automatikus tárolása (FM Auto Preset)	56
3 Rádióállomások kiválasztása	57
Rádióállomások eltárolása	59
Eltárolt rádióállomás törlése	59
Vétel beállítása (Scan Sens)	60

További lehetőségek

A lejátszó újratöltése.....	61
Az akkumulátor élettartamának maximalizálása	62
Mit jelent a formátum és a bitsűrűség?	63
A műsorszámok szünet nélküli lejátszása	64
A SonicStage-ben tárolt audio fájlok lejátszása	65
Hogyan importálhatóak a műsorszám információk a lejátszóra?	66
Audio fájloktól különböző adatok tárolása	67
A lejátszó belső szoftverének (firmware) frissítése.....	68

Hibaelhárítás

Hibaelhárítás	69
Hibaüzenetek.....	75
A CONNECT Player program eltávolítása	78

Kiegészítő információk

Megjegyzések a lejátszó hulladékként történő elhelyezéséről.....	80
Óvintézkedések.....	82
A szerzői jogokról.....	86
Minőségtanúsítás.....	87
Tárgymutató.....	89

A gombok funkciói

A lejátszó DISP/FUNC, SEARCH/MENU és REPEAT/SOUND gombjai segítségével a következő funkciókat érheti el.

Előoldal

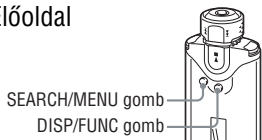

Hátoldal

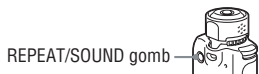

DISP/FUNC gomb

Rövid megnyomásnál

A kijelzési módok közül választhat 44

Megnyomás utáni lenyomva tartáskor

A Function (funkció) menü következő elemei jelennek meg.

Intelligent Shuffle (Intelligens véletlen sorrendű lejátszás)

- My Favorite Shuffle
(Véletlen sorrendű lejátszás a kedvencek közül)..... 22
- Artist Link Shuffle
(A kiválasztott előadóhoz hasonló műfajú műsorszámok lejátszása véletlen sorrendben)..... 24
- Time Machine Shuffle
(Véletlen sorrendű korszak lejátszás) 25
- Sports Shuffle
(Műsorszámok véletlen sorrendű lejátszása egy adott időtartam alatt) 26

Music Library (Zene könyvtár)

- All Song (Összes szám)..... 12
- Artist (Előadó) 13
- Album 15
- Genre (Műfaj)..... 16
- Release Year (Megjelenés éve) 18
- Favorite 100 (100 kedvenc)..... 19
- Playlist (Lejátszási listák) 20
- Recent Transfer (Legutóbb átmásolt tételek) 21

FM (FM rádió).....54

SEARCH/MENU gomb

Rövid megnyomásnál

Az Intelligent Shuffle (Intelligens véletlen sorrendű lejátszás) használatakor az Intelligent Shuffle mód menüje jelenik meg22

Ha a Music Library-t (Zenei könyvtár) használja, a Search (keresés) menü jelenik meg.....12

Megnyomás utáni lenyomva tartáskor

A Setting (beállítás) menü következő elemei jelennek meg (az aktuális funkcióknak és lejátszási helyzetnek megfelelően.)

Various settings (Setting menu) (Beállítás menü)

- Repeat Mode (Ismétlési mód) 28
- Sound (Hangzás) 35
- Cue/Rev 36
- FM Auto Preset
(Automatikusan tárolt rádióállomások)..... 56
- Scan Sens (Vételi érzékenység) 60
- Volume Mode (Hangerő mód)..... 37
- AVLS (Hangerő korlátozás)..... 39
- Beep (Hangjelzés)..... 40
- Power Save Mode
(Energia takarékos üzemmód)..... 41
- Display Screen (Kijelző beállítások)..... 45
- Date-Time (Dátum-Pontos idő) 46
- Advanced Menu (Kibővített menü)
 - Format (Formattálás) 48
 - USB Bus Powered
(USB kapcsolat beállítása) 50
 - Date Disp Type (Dátum kijelzés típusa) 51
 - Time Disp Type (Idő kijelzés típusa) 52
 - Information (Adatak) 53

REPEAT/SOUND gomb

Rövid megnyomásnál

Válthat a Track Repeat (Műsorszám ismétlés) módok között29

Megnyomás utáni lenyomva tartáskor

A hangzás beállításai közül választhat34

Mellékelt tartozékok

Kérjük ellenőrizze a csomagolásban található tartozékokat.

- Fülhallgató (1 db)

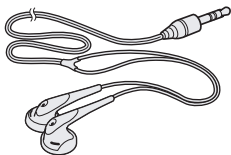

- USB kábel (1 db)

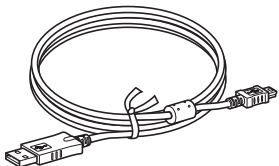

- Fülhallgató hosszabbító kábel (1 db)
- Nyak heveder (csak a kínai modelleknél) (1 db)
- Hordozó táská (1 db)
- Csíptető (1 db)
A ruhájához csíptetheti a lejátszót.
- CD-ROM* (1 db)
 - CONNECT Player szoftver
 - Kezelési útmutató (PDF fájl)

* Ne próbálja meg CD lejátszóban lejátszani ezt a CD-ROM lemezt.
- Gyorsbeállítási útmutató (1 db)

A sorozatszám

A lejátszóhoz tartozó sorozatszám a vásárló regisztrálásához szükséges. A számot a lejátszó hátulján található címke tartalmazza. Ne távolítsa el ezt a címkét.

Alapműveletek – Részegységek és a kezelőszervek

Előoldal

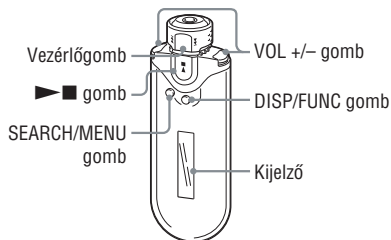

Vezérlőgomb

Fordítsa el a Vezérlőgombot a ▶▶▶ vagy a ◀◀◀ jelek irányába, egy műsorszám vagy egy menüpont kiválasztásához. A következőkben ismertetett módon a műsorszám elejére ugorhat, gyorsan előre vagy visszakereshet.

- **Forgassa a Vezérlőgombot a ▶▶▶ (vagy ◀◀◀) irányba:** a következő (vagy az aktuális) műsorszám elejére léphet.
- **Forgassa a Vezérlőgombot a ▶▶▶ (vagy ◀◀◀) irányba, tartsa elfordítva, majd engedje el a kívánt pontnál:** gyorsan előre (vagy hátrafelé) kereshet az aktuális műsorszámokban. A gyors előre- vagy hátrakeresés sebessége fokozatosan gyorsul.
- **Forgassa a Vezérlőgombot a ▶▶▶ (vagy ◀◀◀) irányba állj üzemmódban, és tartsa elfordítva:** a következő (vagy az aktuális) műsorszám elejére ugorhat, vagy ha hosszabb ideig tartja elfordítva, következő utáni (vagy az előző) műsorszámokra léptethet.

Albumvezérlő üzemmód

Az Albumvezérlő üzemmódot a Vezérlőgomb ALBUM pozícióba állításával érheti el.

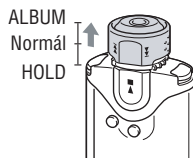

Albumvezérlési módban a lejátszási tartományon belül, az album elejére ugorhat, a következők szerint.

- **Forgassa a Vezérlőgombot a ▶▶▶ (vagy ◀◀◀) irányba:** a lejátszási tartományban található következő (vagy az aktuális) album elejére léphet.
- **Forgassa a Vezérlőgombot a ▶▶▶ (vagy ◀◀◀) irányba állj üzemmódban, és tartsa elfordítva:** a lejátszási tartományon belül a következő (vagy az aktuális) album elejére ugorhat, vagy ha hosszabb ideig tartja elfordítva, következő utáni (vagy az előző) album(ok)ra léptethet.

HOLD funkció

A HOLD funkció használatával elkerülheti a lejátszó véletlen működtetését, amikor szállítja azt.

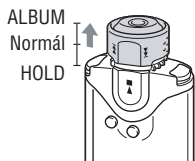



Nyomja be a Vezérlógombot HOLD állásba. Ilyenkor a kezelőszervek használata nincs hatással a lejátszóra. Ha a HOLD funkció aktiválása után megnyomja valamelyik gombot, a „HOLD” felirat villog a kijelzőn.

A HOLD funkció kikapcsolása

- Állítsa a Vezérlógombot középső (normál) pozícióba.

gomb

Elindítja a műsorszám lejátszását. A lejátszás elindításakor a  szimbólum jelenik meg a kijelző bal alsó sarkában. A  gomb ismételt megnyomásakor a lejátszás leáll. A menü használatakor a gomb, az egyes menüpontok kiválasztásának megerősítésére szolgál.

SEARCH/MENU gomb

Ha Music Library-t (Zenei könyvtár) használja a műsorszámok lejátszására (vagy állj üzemmódban van), a Search (Keresés) menü jelenik meg, mely a keresési módszer kiválasztására szolgál.

Az Intelligent Shuffle (Intelligens véletlen sorrendű lejátszás) használatakor (vagy állj üzemmódban), az Intelligent Shuffle mód menü jelenik meg, mely a véletlen sorrendű lejátszás típusának kiválasztására szolgál.

Nyomja meg, és tartsa lenyomva a gombot a Setting (beállítások) menü megjelenítéséhez.

VOL +/- gomb

A hangerő beállítására szolgál.

DISP/FUNC gomb

A kijelzési módok közül választhat. Nyomja meg, és tartsa lenyomva a gombot, ha a Function (Intelligent Shuffle/Music Library/FM (FM Tuner)) menüt kívánja megjeleníteni.

Kijelző

A kijelző és az ikonok részletes leírása a  11. oldalon található.

Hátoldal

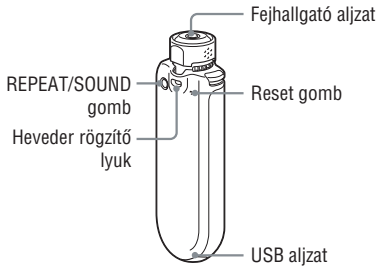

Reset gomb

Törli a lejátszó memóriáját (☞ 69. oldal).

USB aljzat

Ide kell csatlakoztatni a tartozék USB kábel kisebbik csatlakozóvégét.

REPEAT/SOUND gomb

Választhat a Track Repeat (Műsorszám ismétlés) módjai közül. Nyomja meg, és tartsa lenyomva a gombot, ha módosítani akarja a hangzás beállítását.

Heveder rögzítő lyuk

A nyakheveder rögzítésére szolgál.

Fejhallgató aljzat

Ide kell csatlakoztatni a fejhallgatót.

A fejhallgató kábel hosszabbító használata

A csatlakoztatás akkor megfelelő, ha a csatlakozódugó a helyére kattan. Ha a fejhallgató vagy a fejhallgató kábel hosszabbító csatlakoztatása nem megfelelő, hangzás nem megfelelő.

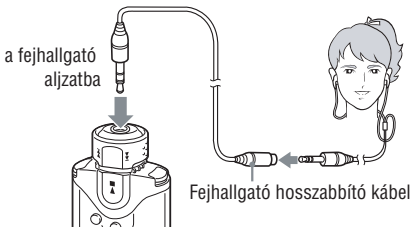

Kijelző



Szöveges/grafikus kijelző

Az album cím, az előadó név, a műsorszám név, az aktuális dátum és idő, az üzenetek és a menü kijelzések megjelenítésére szolgál. Nyomja meg a DISP/FUNC gombot a kijelző üzemmód módosításához. Kapcsolja a kijelzőt energiatakarékos üzemmódba, ha egy darabig nem használja a készüléket.

Aktuális műsorszám/sorszám/ a lejátszási tartományban található műsorszámok száma

A kiválasztott vagy lejátszott műsorszám sorszáma és a lejátszási tartományban található műsorszámok száma jelenik meg.

Lejátszási állapotjelző

Megjeleníti az aktuális lejátszási üzemmódot (▶: lejátszás, ■: állj) és az eltelt játékidőt.

Ismétlés üzemmód jelző

Megjelenik az aktuális ismétlés üzemmódra vonatkozó ikon (ha korábban kiválasztott egyet).

Digitális hangbeállítás jelző

Az aktuális digitális hangbeállítás jelzése látható, ha beállított ilyen üzemmódot.

Maradék elemkapacitás kijelzés

A maradék elemkapacitás kijelzése.

Hasznos tudnivaló

- Az FM rádió kijelzés részleteiről olvassa el az „FM rádió” c. részt (☞ 54. oldal).

Műsorszámok keresése (Music Library)

A műsorszámokat az összes szám közül, vagy az előadó („Artist”), album („Album”), műfaj („Genre”) stb. alapján keresheti meg.

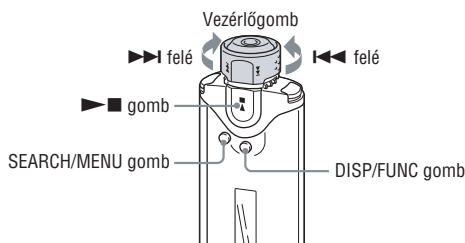

Műsorszám keresése az összes műsorszám között (All Song)

A műsorszámok listája, a számok címének kezdőbetűi alapján, ábécésorrendben jelenik meg.

- 1 Nyomja meg, és tartsa lenyomva a DISP/FUNC gombot a Function (funkció) menü megjelenéséig.**
- 2 A Vezérlőgomb elforgatásával válassza ki a „Music Library”-t, majd nyomja meg a ▶■ gombot a megerősítéshez, majd nyomja meg a SEARCH/MENU gombot.**

A Search (keresés) menü képernyő megjelenik.

- 3 A Vezérlőgomb elforgatásával válassza ki az „All Song” (Összes dal) opciót, majd nyomja meg a ▶■ gombot a megerősítéshez.**

Az összes műsorszámot tartalmazó lista jelenik meg, albumok szerinti sorrendben.

A megjelenő lista képezi a lejátszási tartományt.

- 4 A Vezérlőgomb elforgatásával válasszon ki egy műsorszámot, majd nyomja meg a ▶■ gombot a megerősítéshez.**

A lejátszás a kiválasztott műsorszámtól kezdve indul el, és ha nem állított be ismétlési módot, a lejátszás automatikusan megáll a lejátszási tartomány végén.

💡 **Hasznos tudnivaló**

- Ha a Music Library-t (Zenei könyvtár) használja műsorszámok lejátszására (vagy állj üzemmódban van), és eközben megnyomja a SEARCH/MENU gombot, a Search (keresés) menü jelenik meg, melyben kiválaszthatja a keresési módot (All Song/Artist/Album/Genre/Release Year/Favorite 100/Playlist/Recent Transfer).
- Ha a Music Library-t (Zenei könyvtár) használja műsorszámok lejátszására (vagy állj üzemmódban van), és eközben megnyomja, és lenyomva tartja a DISP/FUNC gombot, a lejátszás megáll, és a Function (funkció) menü jelenik meg, melyben számos funkció közül választhat (Intelligent Shuffle/Music Library/FM (FM Tuner)).

Műsorszám keresése az előadó neve szerint (Artist)

1 Nyomja meg, és tartsa lenyomva a DISP/FUNC gombot a Function (funkció) menü megjelenéséig.

2 A Vezérlőgomb elforgatásával válassza ki a „Music Library” opciót, nyomja meg a ►■ gombot a megerősítéshez, majd nyomja meg a SEARCH/MENU gombot.

A Search (keresés) menü képernyője jelenik meg.

3 A Vezérlőgomb elforgatásával válassza ki az „Artist” menüpontot, majd nyomja meg a ►■ gombot a megerősítéshez.

Megjelenik az előadók listája.

4 A Vezérlőgomb elforgatásával válasszon ki egy előadót, majd nyomja meg a ►■ gombot a megerősítéshez.

A kiválasztott előadó albumainak listája jelenik meg.

Hasznos tudnivaló

- Ha az előadók listájának tetején szereplő „All Artist” (Összes előadó) opciót választja, és megnyomja a ►■ gombot, az összes műsorszámot tartalmazó lista jelenik meg, az előadók neve szerinti sorrendben (az egy előadóhoz tartozó műsorszámok az albumok sorrendjében jelennek meg). Ebben az esetben, ez a megjelenő lista képezi a lejátszási tartományt. Végezze el a ⑥-os lépésben leírt műveletet és indítsa el a lejátszást.

5 A Vezérlőgomb elforgatásával válasszon ki egy albumot, majd nyomja meg a ►■ gombot a megerősítéshez.

A kiválasztott előadó albumának műsorszámaiból álló lista jelenik meg. A megjelenő lista képezi a lejátszási tartományt.

Hasznos tudnivaló

- Ha az albumok listájának tetején szereplő „All Album” (Összes album) opciót választja, és megnyomja a ►■ gombot, a ④-es lépésben kiválasztott előadóhoz tartozó összes műsorszámot tartalmazó lista jelenik meg, az albumok címe szerinti sorrendben. Ebben az esetben, ez a megjelenő lista képezi a lejátszási tartományt.

6 A Vezérlőgomb elforgatásával válasszon ki egy műsorszámot, majd nyomja meg a ►■ gombot a megerősítéshez.

A kiválasztott műsorszám lejátszása elindul. Ha nem állított be ismétlési módot (Ⓢ 27. oldal), a lejátszás automatikusan megáll a lejátszási tartomány végén.

Hasznos tudnivaló

- Ha a Music Library-t (Zenei könyvtárat) használja műsorszámok lejátszására (vagy állj üzemmódban van), és eközben megnyomja a SEARCH/MENU gombot, a Search (keresés) menü jelenik meg, melyben kiválaszthatja a keresési módot (All Song/Artist/Album/Genre/Release Year/Favorite 100/Playlist/RecentTransfer).
- Ha a Music Library-t (Zenei könyvtárat) használja műsorszámok lejátszására (vagy állj üzemmódban van), és eközben megnyomja, és lenyomva tartja a DISP/FUNC gombot, a lejátszás megáll, és a Function (funkció) menü jelenik meg, melyben számos funkció közül választhat (Intelligent Shuffle/Music Library/FM (FM Tuner)).

Műsorszám keresése az album címe szerint (Album)

- 1** Nyomja meg, és tartsa lenyomva a DISP/FUNC gombot a Function (funkció) menü megjelenéséig.
- 2** A Vezérlőgomb elforgatásával válassza ki a „Music Library” menüpontot, nyomja meg a ►■ gombot a megerősítéshez, majd nyomja meg a SEARCH/MENU gombot.

A Search (keresés) menü képernyője jelenik meg.

- 3** A Vezérlőgomb elforgatásával válassza ki az „Album” menüpontot, majd nyomja meg a ►■ gombot a megerősítéshez.

Megjelenik az albumok listája.

- 4** A Vezérlőgomb elforgatásával válasszon ki egy albumot, majd nyomja meg a ►■ gombot a megerősítéshez.

A kiválasztott albumhoz tartozó műsorszámok listája jelenik meg. A megjelenő lista képezi a lejátszási tartományt.

Hasznos tudnivaló

- Ha az albumok listájának tetején szereplő „All Album” (Összes album) opciót választja, és megnyomja a ►■ gombot, az összes műsorszámot tartalmazó lista jelenik meg, az albumok címe szerinti sorrendben. Ebben az esetben, ez a megjelenő lista képezi a lejátszási tartományt.

- 5** A Vezérlőgomb elforgatásával válasszon ki egy műsorszámot, majd nyomja meg a ►■ gombot a megerősítéshez.

A kiválasztott műsorszám lejátszása elindul. Ha nem állított be ismétlési módot (🔁 27. oldal), a lejátszás automatikusan megáll a lejátszási tartomány végén.

Hasznos tudnivaló

- Ha a Music Library-t (Zenei könyvtárat) használja műsorszámok lejátszására (vagy állj üzemmódban van), és eközben megnyomja a SEARCH/MENU gombot, a Search (keresés) menü jelenik meg, melyben kiválaszthatja a keresési módot (All Song/Artist/Album/Genre/Release Year/Favorite 100/Playlist/RecentTransfer).
- Ha a Music Library-t (Zenei könyvtárat) használja műsorszámok lejátszására (vagy állj üzemmódban van), és eközben megnyomja, és lenyomva tartja a DISP/FUNC gombot, a lejátszás megáll, és a Function (funkció) menü jelenik meg, melyben számos funkció közül választhat (Intelligent Shuffle/Music Library/FM (FM Tuner)).

Műsorszám keresése műfaj szerint (Genre)

- 1 Nyomja meg, és tartsa lenyomva a DISP/FUNC gombot a Function (funkció) menü megjelenéséig.**
- 2 A Vezérlőgomb elforgatásával válassza ki a „Music Library” opciót, nyomja meg a ►■ gombot a megerősítéshez, majd nyomja meg a SEARCH/MENU gombot.**

A Search (keresés) menü képernyője jelenik meg.

- 3 A Vezérlőgomb elforgatásával válassza ki a „Genre” menüpontot, majd nyomja meg a ►■ gombot a megerősítéshez.**

Megjelenik a műfajok listája.

- 4 A Vezérlőgomb elforgatásával válasszon ki egy műfajt, majd nyomja meg a ►■ gombot a megerősítéshez.**

A kiválasztott műfajhoz tartozó albumok listája jelenik meg.

Hasznos tudnivaló

- Ha a műfajok listájának tetején szereplő „All Genre” (Összes műfaj) opciót választja, és megnyomja a ►■ gombot, az összes műsorszámot tartalmazó lista jelenik meg, a műfajok szerinti sorrendben. Ebben az esetben, ez a megjelenő lista képezi a lejátszási tartományt. Végezze el a 6-os lépésben leírt műveletet és indítsa el a lejátszást.

- 5 A Vezérlőgomb elforgatásával válasszon ki egy albumot, majd nyomja meg a ►■ gombot a megerősítéshez.**

A kiválasztott album műsorszámából álló lista jelenik meg. A megjelenő lista képezi a lejátszási tartományt.

Hasznos tudnivaló

- Ha az albumok listájának tetején szereplő „All Album” (Összes album) opciót választja, és megnyomja a ►■ gombot, a 4-es lépésben kiválasztott műfajhoz tartozó összes műsorszámot tartalmazó lista jelenik meg, az albumok címe szerinti sorrendben. Ebben az esetben, ez a megjelenő lista képezi a lejátszási tartományt.

- 6 A Vezérlőgomb elforgatásával válasszon ki egy műsorszámot, majd nyomja meg a ►■ gombot a megerősítéshez.**

A kiválasztott műsorszám lejátszása elindul. Ha nem állított be ismétlési módot (Ⓞ 27. oldal), a lejátszás automatikusan megáll a lejátszási tartomány végén.

Hasznos tudnivaló

- Ha a Music Library-t (Zenei könyvtár) használja műsorszámok lejátszására (vagy állj üzemmódban van), és közben megnyomja a SEARCH/MENU gombot, a Search (keresés) menü jelenik meg, melyben kiválaszthatja a keresési módot (All Song/Artist/Album/Genre/Release Year/Favorite 100/Playlist/RecentTransfer).
- Ha a Music Library-t (Zenei könyvtár) használja műsorszámok lejátszására (vagy állj üzemmódban van), és közben megnyomja, és lenyomva tartja a DISP/FUNC gombot, a lejátszás megáll, és a Function (funkció) menü jelenik meg, melyben számos funkció közül választhat (Intelligent Shuffle/Music Library/FM (FM Tuner)).

Műsorszám keresése a megjelenés éve szerint (Release Year)

- 1** Nyomja meg, és tartsa lenyomva a DISP/FUNC gombot a Function (funkció) menü megjelenéséig.
 - 2** A Vezérlőgomb elforgatásával válassza ki a „Music Library” menüpontot, nyomja meg a ►■ gombot a megerősítéshez, majd nyomja meg a SEARCH/MENU gombot.
A Search (keresés) menü képernyője jelenik meg.
 - 3** A Vezérlőgomb elforgatásával válassza ki a „Release Year” menüpontot, majd nyomja meg a ►■ gombot a megerősítéshez.
A megjelenési évek listája látható.
 - 4** A Vezérlőgomb elforgatásával válasszon ki egy évszámot, majd nyomja meg a ►■ gombot a megerősítéshez.
A megjelenési évhöz tartozó műsorszámok listája jelenik meg. A megjelenő lista képezi a lejátszási tartományt.
-  **Hasznos tudnivaló**
- Ha az évszámok listájának tetején szereplő „All Release Year” (Összes megjelenési év) opciót választja, és megnyomja a ►■ gombot, az összes műsorszámot tartalmazó lista jelenik meg, a megjelenési évek sorrendjében. Ebben az esetben, ez a megjelenő lista képezi a lejátszási tartományt.
- 5** A Vezérlőgomb elforgatásával válasszon ki egy műsorszámot, majd nyomja meg a ►■ gombot a megerősítéshez.
A kiválasztott műsorszám lejátszása elindul. Ha nem állított be ismétlési módot (☞ 27. oldal), a lejátszás automatikusan megáll a lejátszási tartomány végén.

Hasznos tudnivaló

- Ha a Music Library-t (Zenei könyvtárat) használja műsorszámok lejátszására (vagy állj üzemmódban van), és eközben megnyomja a SEARCH/MENU gombot, a Search (keresés) menü jelenik meg, melyben kiválaszthatja a keresési módot (All Song/Artist/Album/Genre/Release Year/Favorite 100/Playlist/RecentTransfer).
- Ha a Music Library-t (Zenei könyvtárat) használja műsorszámok lejátszására (vagy állj üzemmódban van), és eközben megnyomja, és lenyomva tartja a DISP/FUNC gombot, a lejátszás megáll, és a Function (funkció) menü jelenik meg, melyben számos funkció közül választhat (Intelligent Shuffle/Music Library/FM (FM Tuner)).

Műsorszámok keresése a 100 legkedveltebb műsorszámból (Favorite 100)

Műsorszámokat kereshet a 100 legtöbbször lejátszott szám között.

- 1** Nyomja meg, és tartsa lenyomva a DISP/FUNC gombot a Function (funkció) menü megjelenéséig.
- 2** A Vezérlőgomb elforgatásával válassza ki a „Music Library”-t, nyomja meg a **▶■** gombot a megerősítéshez, majd nyomja meg a SEARCH/MENU gombot.
A Search (keresés) menü képernyő megjelenik.
- 3** A Vezérlőgomb elforgatásával válassza ki az „Favorite 100” opciót, majd nyomja meg a **▶■** gombot a megerősítéshez.
A 100 leggyakrabban lejátszott műsorszám listája jelenik meg.
- 4** A Vezérlőgomb elforgatásával válasszon ki egy műsorszámot, majd nyomja meg a **▶■** gombot a megerősítéshez.
A lejátszás a kiválasztott műsorszámtól kezdve indul el, és ha nem állított be ismétlési módot (☞ 27. oldal), a lejátszás automatikusan megáll a lejátszási tartomány végén.

Hasznos tudnivaló

- Ha a Music Library-t (Zenei könyvtár) használja műsorszámok lejátszására (vagy állj üzemmódban van), és eközben megnyomja a SEARCH/MENU gombot, a Search (keresés) menü jelenik meg, melyben kiválaszthatja a keresési módot (All Song/Artist/Album/Genre/Release Year/Favorite 100/Playlist/RecentTransfer).
- Ha a Music Library-t (Zenei könyvtár) használja műsorszámok lejátszására (vagy állj üzemmódban van), és eközben megnyomja, és lenyomva tartja a DISP/FUNC gombot, a lejátszás megáll, és a Function (funkció) menü jelenik meg, melyben számos funkció közül választhat (Intelligent Shuffle/Music Library/FM (FM Tuner)).
- A lejátszások száma, mely a „Favorite 100” funkció alapját képezi, akkor frissül, amikor a lejátszót csatlakoztatja a CONNECT Player programhoz.

Műsorszám keresése a lejátszási listából (Playlist)

Lejátszhat a műsorszámokból összeállított listákat (lejátszási listákat), melyeket a CONNECT Player program segítségével állított össze.

1 Nyomja meg, és tartsa lenyomva a DISP/FUNC gombot a Function (funkció) menü megjelenéséig.

2 A Vezérlógomb elforgatásával válassza ki a „Music Library” menüpontot, nyomja meg a ►■ gombot a megerősítéshez, majd nyomja meg a SEARCH/MENU gombot.

A Search (keresés) menü képernyője jelenik meg.

3 A Vezérlógomb elforgatásával válassza ki a „Playlist” menüpontot, majd nyomja meg a ►■ gombot a megerősítéshez.

A lejátszási listákból álló lista jelenik meg a kijelzőn.

Az egyes lejátszási lista típusokról olvassa el a CONNECT Player Súgóját.

Megjegyzés

- Ha nem másolt át lejátszási listát a CONNECT Player programmal, a „NO ITEM” (Nincs ilyen elem) üzenet jelenik meg a kijelzőn. Ebben az esetben nem lehet műsorszámokat keresni a lejátszási listákban.

4 A Vezérlógomb elforgatásával válasszon ki egy lejátszási listát, majd nyomja meg a ►■ gombot a megerősítéshez.

A kiválasztott lejátszási listában található műsorszámok listája jelenik meg. A megjelenő lista képezi a lejátszási tartományt.

5 A Vezérlógomb elforgatásával válasszon ki egy műsorszámot, majd nyomja meg a ►■ gombot a megerősítéshez.

A kiválasztott műsorszám lejátszása elindul. Ha nem állított be ismétlési módot (☞ 27. oldal), a lejátszás automatikusan megáll a lejátszási tartomány végén.

💡 Hasznos tudnivaló

- Ha a Music Library-t (Zenei könyvtárat) használja műsorszámok lejátszására (vagy állj üzemmódban van), és eközben megnyomja a SEARCH/MENU gombot, a Search (keresés) menü jelenik meg, melyben kiválaszthatja a keresési módot (All Song/Artist/Album/Genre/Release Year/Favorite 100/Playlist/RecentTransfer).
- Ha a Music Library-t (Zenei könyvtárat) használja műsorszámok lejátszására (vagy állj üzemmódban van), és eközben megnyomja, és lenyomva tartja a DISP/FUNC gombot, a lejátszás megáll, és a Function (funkció) menü jelenik meg, melyben számos funkció közül választhat (Intelligent Shuffle/Music Library/FM (FM Tuner)).

Műsorszám keresése a legutoljára átmásolt albumok között (Recent Transfer)

1 Nyomja meg, és tartsa lenyomva a DISP/FUNC gombot a Function (funkció) menü megjelenéséig.

2 A Vezérlőgomb elforgatásával válassza ki a „Music Library” menüpontot, nyomja meg a ►■ gombot a megerősítéshez, majd nyomja meg a SEARCH/MENU gombot.

A Search (keresés) menü képernyője jelenik meg.

3 A Vezérlőgomb elforgatásával válassza ki a „Recent Transfer” menüpontot, majd nyomja meg a ►■ gombot a megerősítéshez.

A legutoljára átmásolt albumok listája jelenik meg a kijelzőn.

4 A Vezérlőgomb elforgatásával válassza ki a kívánt albumot, majd nyomja meg a ►■ gombot a megerősítéshez.

A kiválasztott album található műsorszámok listája jelenik meg. A megjelenő lista képezi a lejátszási tartományt.

💡 Hasznos tudnivaló

- Amikor az albumlista tetején kiválasztja az „All Recent Transfer” menüpontot, majd a ►■ gomb megnyomásával megerősíti a választását, megjelenik az összes műsorszám, az átmásolt albumok sorrendjének megfelelően. Ebben az esetben a megjelenő lista képezi a lejátszási tartományt.

5 A Vezérlőgomb elforgatásával válasszon ki egy műsorszámot, majd nyomja meg a ►■ gombot a megerősítéshez.

A kiválasztott műsorszám lejátszása elindul. Ha nem állított be ismétlési módot (🔁 27. oldal), a lejátszás automatikusan megáll a lejátszási tartomány végén.

💡 Hasznos tudnivaló

- Ha a Music Library-t (Zenei könyvtárat) használja műsorszámok lejátszására (vagy állj üzemmódban van), és eközben megnyomja a SEARCH/MENU gombot, a Search (keresés) menü jelenik meg, melyben kiválaszthatja a keresési módot (All Song/Artist/Album/Genre/Release Year/Favorite 100/Playlist/Recent Transfer).
- Ha a Music Library-t (Zenei könyvtárat) használja műsorszámok lejátszására (vagy állj üzemmódban van), és eközben megnyomja, és lenyomva tartja a DISP/FUNC gombot, a lejátszás megáll, és a Function (funkció) menü jelenik meg, melyben számos funkció közül választhat (Intelligent Shuffle/Music Library/FM (FM Tuner)).

Műsorszámok lejátszása véletlen sorrendben (Intelligent Shuffle)

A lejátszóval négyféle véletlen sorrendű lejátszási mód („shuffle play” típusok) alkalmazható.

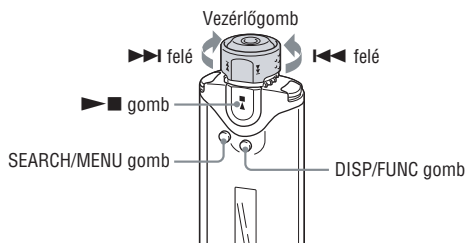

A 100 legkedveltebb műsorszám lejátszása véletlen sorrendben (My Favourite Shuffle)

A lejátszó kiválasztja a 100 legtöbbször lejátszott műsorszámot, és ezeket véletlen sorrendben, ismétléssel játssza le.

- 1 Nyomja meg, és tartsa lenyomva a DISP/FUNC gombot, a Function (funkció) menü megjelenéséig.**
 - 2 A Vezérlőgomb elforgatásával válassza ki az „Intelligent Shuffle” menüpontot, majd nyomja meg a ►■ gombot a megerősítéshez.**
- Az Intelligent Shuffle képernyő jelenik meg.
- 3 A Vezérlőgomb elforgatásával válassza ki a „My Favorite Shuffle” opciót, majd nyomja meg a ►■ gombot a megerősítéshez.**

A 100 legtöbbször lejátszott műsorszámot véletlen sorrendben, ismétléssel játssza le.

Hasznos tudnivalók

- Húzza kifelé a Vezérlőgombot ALBUM pozícióba, majd forgassa el a 100 legtöbbszőr lejátszott műsorszámok sorrendjének újakeveréséhez.
- Ha a Intelligent Shuffle módot használja műsorszámok lejátszására (vagy állj üzemmódban van), és eközben megnyomja a SEARCH/MENU gombot, az Intelligent Shuffle mód menü jelenik meg, melyben kiválaszthatja a keverési módot (My Favourite Shuffle/Artist Link Shuffle/Time Machine Shuffle/Sports Shuffle).
- Ha az Intelligent Shuffle módot használja műsorszámok lejátszására (vagy állj üzemmódban van), és eközben megnyomja, és lenyomva tartja a DISP/FUNC gombot, a lejátszás megáll, és a Function (funkció) menü jelenik meg, melyben számos funkció közül választhat (Intelligent Shuffle/Music Library/FM (FM Tuner)).
- A „My Favorite Shuffle” funkciót képező lejátszási alkalmazások összesítése a CONNECT Player programhoz történő csatlakoztatáskor történik.
- Ha a lejátszón kevesebb, mint 100 műsorszám található, akkor a véletlen sorrendű lejátszásban az összes szám lejátszásra kerül.

A kiválasztott előadóhoz hasonló műfajú műsorszámok lejátszása véletlen sorrendben (Artist Link Shuffle)

A lejátszó véletlenszerűen kiválaszt egy előadót, az előadóhoz hasonló műfajú műsorszámokat megkeresi (Artist Link Shuffle), és ezeket véletlen sorrendben, ismétléssel játssza le.

1 Nyomja meg, és tartsa lenyomva a DISP/FUNC gombot, a Function (funkció) menü megjelenéséig.

2 A Vezérlógomb elforgatásával válassza ki az „Intelligent Shuffle” menüpontot, majd nyomja meg a ►■ gombot a megerősítéshez.

Az Intelligent Shuffle képernyő jelenik meg.

3 A Vezérlógomb elforgatásával válassza ki az „Artist Link Shuffle” opciót, majd nyomja meg a ►■ gombot a megerősítéshez.

Egy előadót véletlenszerűen kiválaszt, az előadóhoz hasonló műfajú műsorszámokat összekeveri, és ezeket véletlen sorrendben, ismétléssel játssza le.

Hasznos tudnivalók

- Húzza kifelé a Vezérlógombot ALBUM pozícióba, majd forgassa el, az előadó véletlenszerű kiválasztásához, és a hozzá hasonló műfajú műsorszámok újratekeréséhez.
- Ha a Intelligent Shuffle módot használja műsorszámok lejátszására (vagy állj üzemmódban van), és eközben megnyomja a SEARCH/MENU gombot, az Intelligent Shuffle mód menü jelenik meg, melyben kiválaszthatja a keverési módot (My Favourite Shuffle/Artist Link Shuffle/Time Machine Shuffle/Sports Shuffle).
- Ha az Intelligent Shuffle módot használja műsorszámok lejátszására (vagy állj üzemmódban van), és eközben megnyomja, és lenyomva tartja a DISP/FUNC gombot, a lejátszás megáll, és a Function (funkció) menü jelenik meg, melyben számos funkció közül választhat (Intelligent Shuffle/Music Library/FM (FM Tuner)).

Azonos évben megjelent műsorszámok lejátszása véletlen sorrendben (Time Machine Shuffle)

A lejátszó véletlenszerűen kiválaszt egy naptári évet, és az abban az évben megjelent összes műsorszámot véletlen sorrendben, ismétléssel játssza le.

1 Nyomja meg, és tartsa lenyomva a DISP/FUNC gombot, a Function (funkció) menü megjelenéséig.

2 A Vezérlőgomb elforgatásával válassza ki az „Intelligent Shuffle” menüpontot, majd nyomja meg a ►■ gombot a megerősítéshez.

Az Intelligent Shuffle képernyő jelenik meg.

3 A Vezérlőgomb elforgatásával válassza ki az „Time Machine Shuffle” opciót, majd nyomja meg a ►■ gombot a megerősítéshez.

Egy naptári évet véletlenszerűen kiválaszt, az abban az évben megjelent műsorszámokat összekeveri, és ezeket véletlen sorrendben, ismétléssel játssza le.

Hasznos tudnivalók

- Húzza kifelé a Vezérlőgombot ALBUM pozícióba, majd forgassa el, a naptári év véletlenszerű kiválasztásához, és az abban az évben megjelent műsorszámok újrameveréséhez.
- Ha a Intelligent Shuffle módot használja műsorszámok lejátszására (vagy állj üzemmódban van), és eközben megnyomja a SEARCH/MENU gombot, az Intelligent Shuffle mód menü jelenik meg, melyben kiválaszthatja a keverési módot (My Favourite Shuffle/Artist Link Shuffle/Time Machine Shuffle/Sports Shuffle).
- Ha az Intelligent Shuffle módot használja műsorszámok lejátszására (vagy állj üzemmódban van), és eközben megnyomja, és lenyomva tartja a DISP/FUNC gombot, a lejátszás megáll, és a Function (funkció) menü jelenik meg, melyben számos funkció közül választhat (Intelligent Shuffle/Music Library/FM (FM Tuner)).
- Olyan műsorszámokat, amelyek megjelenési éve ismeretlen, a készülék nem játssza le.

Műsorszámok lejátszása véletlen sorrendben egy adott idő alatt (Sports Shuffle)

A lejátszó véletlenszerűen műsorszámokat választ az összes lementett műsorszám közül, és véletlen sorrendben, ismétléssel játssza le őket (1 és 99 percnyi időtartam között).

1 Nyomja meg, és tartsa lenyomva a DISP/FUNC gombot, a Function (funkció) menü megjelenéséig.

2 A Vezérlógomb elforgatásával válassza ki az „Intelligent Shuffle” menüpontot, majd nyomja meg a ►■ gombot a megerősítéshez.

Az Intelligent Shuffle képernyő jelenik meg.

3 A Vezérlógomb elforgatásával válassza ki az „Sports Shuffle” opciót, majd nyomja meg a ►■ gombot a megerősítéshez.

Az idő kiválasztására szolgáló menü képernyője jelenik meg.

4 A Vezérlógomb elforgatásával válassza ki az időtartamot, majd nyomja meg a ►■ gombot a megerősítéshez.

A kiválasztott lejátszási időtartam jelenik meg, és a tárolt műsorszámok közül véletlenszerűen kiválasztott műsorszámok lejátszása elindul.

A műsorszámok lejátszása közben az eltelt idő számlálója is látható.

Hasznos tudnivalók

- Húzza kifelé a Vezérlógombot ALBUM pozícióba, majd forgassa el, a tárolt műsorszámok újbóli véletlenszerű kiválasztásához, és a lejátszás elindításához.
- Ha a Intelligent Shuffle módot használja műsorszámok lejátszására (vagy állj üzemmódban van), és eközben megnyomja a SEARCH/MENU gombot, az Intelligent Shuffle mód menü jelenik meg, melyben kiválaszthatja a keverési módot (My Favourite Shuffle/Artist Link Shuffle/Time Machine Shuffle/Sports Shuffle).
- Ha az Intelligent Shuffle módot használja műsorszámok lejátszására (vagy állj üzemmódban van), és eközben megnyomja, és lenyomva tartja a DISP/FUNC gombot, a lejátszás megáll, és a Function (funkció) menü jelenik meg, melyben számos funkció közül választhat (Intelligent Shuffle/Music Library/FM (FM Tuner)).

Az ismétlési mód kiválasztása

Háromféle ismétlési módot választhat ki: Track Repeat (műsorszám ismételt lejátszása), A-B Repeat (műsorszám-részlet ismételt lejátszása) és Sentence Repeat (meghatározott mondat ismételt lejátszása).

- **Műsorszám ismételt lejátszása (Track Repeat/Track Rep)**

Ebben a módban az alábbi 3 módon indíthat ismételt lejátszást.

Műsorszám ismételt lejátszása	Művelet
Ismételt lejátszás	A lejátszási tartomány összes műsorszámát lejátszza újra és újra.
Egyszeri ismételt lejátszás	Az aktuális műsorszámot játssza le újra és újra.
Ismételt lejátszás keveréssel	A lejátszási tartomány összes műsorszámát játssza le újra és újra, keveréssel.

- **Műsorszám-részlet ismételt lejátszása (A-B Repeat/A-B Rep)**

Ebben a módban egy műsorszám meghatározott részletét játssza le újra és újra.

- **Meghatározott mondat ismételt lejátszása (Sentence Repeat/Sentence Rep)**

Ebben a módban egy műsorszám meghatározott részletének élőszavas hang adatait játssza le újra és újra.

Az ismétlési mód kiválasztása (Repeat Mode)

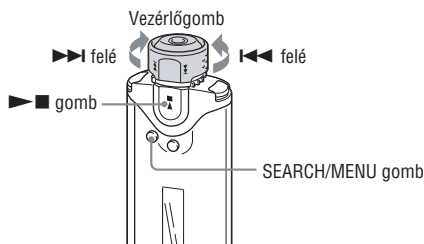

Megjegyzés

- Csak akkor használható, ha a Music Library (Zenei könyvtár) funkció állj üzemmódban van.

1 Nyomja meg, és tartsa lenyomva a **SEARCH/MENU** gombot, a **Setting (Beállítás)** menü megjelenéséig.

2 A **Vezérlőgomb** elforgatásával válassza ki a „Repeat Mode>” menüpontot, majd nyomja meg a **▶■** gombot a megerősítéshez.

3 A **Vezérlőgomb** elforgatásával válassza ki a kívánt ismétlési módot, majd nyomja meg a **▶■** gombot a megerősítéshez.

Kiválaszthat egy ismétlési módot a „Track Rep”, az „A-B Rep” vagy a „Sentence Rep” módok közül.

Ha a „Track Rep” vagy az „A-B Rep” módot választotta, lépjen tovább az **5** pontra.

Ha a „Sentence Rep” módot választotta, a [] helyen megjelenik a „Repeat Count” (ismétlés-számláló) száma.

Folytassa az **4** lépéssel.

4 Ha a **3** pontban a „Sentence Rep” módot választotta: A **Vezérlőgomb** elforgatásával válassza ki az ismétlődések kívánt darabszámát, majd nyomja meg a **▶■** gombot a megerősítéshez.

1–9-ig állíthatja be az ismétlődések darabszámát. Az alapértelmezett beállítás 2 darab.

5 A **SEARCH/MENU** gomb többszöri megnyomásával lépjen ki a menü üzemmódból.

Az egyes ismétlési módokkal kapcsolatos műveletekről bővebben az alábbi helyen tájékozódhat.

- Track rep: „Műsorszám ismételt lejátszása (Track Repeat)” (☞ 29. oldal).
- A-B Rep: „Műsorszám-részlet ismételt lejátszása (A-B Repeat)” (☞ 30. oldal).
- Sentence Rep: „Meghatározott mondat ismételt lejátszása (Sentence Repeat)” (☞ 32. oldal).

A menüképernyő kikapcsolása

Nyomja meg a SEARCH/MENU gombot a kijelző előző állapotába való visszalépéshez. Nyomja meg többször egymás után a menü üzemmódból való kilépéshez.

Megjegyzések

- Ha egyetlen gombot sem nyom le 60 másodpercen keresztül, a készülék automatikusan a lejátszás kijelzőjéhez tér vissza.
- Amikor a beépített memórián nem található zenei fájl, nem állíthat be ismétlési módot.
- Amikor a lejátszót számítógéphez csatlakoztatja, a kiválasztott ismétlési mód kikapcsol.
- Amikor megváltoztatja a lejátszási tartományt, a kiválasztott ismétlési mód kikapcsol.

Műsorszámok ismételt lejátszása (Track Repeat)

A Track Repeat mód a REPEAT/SOUND gombbal változtatható. Az aktuális Track repeat módot a kijelzőn található ikon segítségével ellenőrizheti.

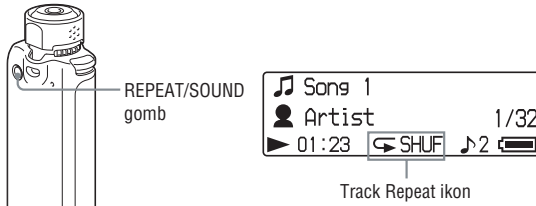

1 Válassza ki a Track Repeat módot (Track Rep) (☞ 28. oldal).

2 A REPEAT/SOUND gomb többszöri megnyomásával válassza ki a kívánt ismétlési módot.

A gomb minden egyes megnyomására a Track Repeat ikon az alábbi módon változik:

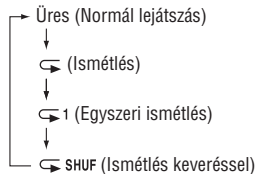

Műsorszám-részlet ismételt lejátszása (A-B Repeat)

Műsorszám lejátszása közben kijelölheti az ismételt lejátszásra szánt részlet kezdő (A) és végpontját (B).

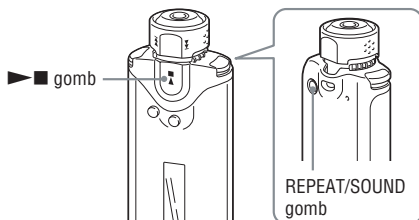

1 Válassza ki az A-B Repeat módot (A-B Rep) (☞ 28. oldal).

2 A ►■ gomb megnyomásával indítsa el a lejátszást.

Az „A →” jelzés villog.

3 Lejátszás közben a REPEAT/SOUND gomb megnyomásával jelölje ki a kezdőpont (A) helyét.

Az „A →” jelzés megjelenik, a „B” pedig villog.

4 A REPEAT/SOUND gomb megnyomásával jelölje ki a végpont (B) helyét.

Az „A→B” jelzés megjelenik, és megkezdődik a kijelölt műsorszám-részlet ismételt lejátszása.

Megjegyzések

- Nem jelölhet ki olyan részletet A-B Repeat funkcióra, amely két vagy több műsorszám átfedésével jár.
- Ha nem jelöl ki végpontot (B), akkor erre a lejátszó automatikusan az adott szám végét jelöli ki.
- A Vezérlőgomb elfordításával a lejátszó töröli a már kijelölt kezdőpontot (A).
- Az FM rádióra való kapcsolással a lejátszó töröli a már kijelölt kezdőpontot (A).

A kezdőpont (A) és a végpont (B) törlése

- A-B Repeat lejátszás közben nyomja meg a REPEAT/SOUND gombot.
- A-B Repeat lejátszás közben nyomja meg a SEARCH/MENU gombot.
- A-B Repeat lejátszás közben a vezérlőgomb elforgatásával válassza ki az előző vagy a következő műsorszámot.

(Az A-B Repeat mód ezzel még aktív marad.)

A kezdőpont (A) és a végpont (B) törlése

A Setting (Beállítások) menüben változtassa meg a Repeat módot (☞ 28. oldal).

Meghatározott mondat ismételt lejátszása (Sentence Repeat)

Ez a funkció automatikusan érzékeli az üres szakaszon (csendes részek) található beszélt hang adatokat, és egy meghatározott számú alkalommal megismétli a beszélt hang adatokat. Ez a funkció nyelvoktató anyagokkal kapcsolatban hasznos, ahol nincs háttérzene.

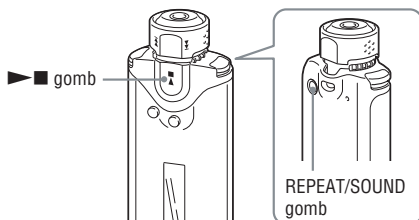

- 1 Válassza ki az Meghatározott mondat ismételt lejátszása módot (Sentence Repeat) (☞ 28. oldal).**
- 2 A ►■ gomb megnyomásával indítsa el a lejátszást.**
- 3 Lejátszás közben a REPEAT/SOUND gomb megnyomásával jelölje ki a beállítás kezdetét.**

A lejátszó érzékeli a következő üres szakasz (csendes rész) helyét, és a beszélt szakaszt a beállított számú alkalommal játssza le (☞ 28. oldal). Például, ha az ismétlések darabszámát 3-ra állította, minden beszélt szakaszt 4 alkalommal fog hallani – először, majd 3 alkalommal megismételve.

Megjegyzések

- Az 1 másodpercnél rövidebb beszélt vagy csendes szakaszokat a lejátszó nem érzékeli.
- Ha a beszélt szakasz (csendes rész nélkül) a műsorszám legvégéig folytatódik, akkor azt a pontot (a műsorszám végét) fogja a lejátszó a beszélt szakasz végének tekinteni, és a szakaszt addig ismétli meg.
- Ha Sentence Repeat közben FM rádióra kapcsol, a lejátszó töröli a kijelölt kezdőpontot.

A beállított kezdőpont törlése

- Sentence Repeat lejátszás közben nyomja meg a REPEAT/SOUND gombot.
- Sentence Repeat lejátszás közben nyomja meg a SEARCH/MENU gombot.
- Sentence Repeat lejátszás közben a vezérlőgomb elforgatásával válassza ki az előző vagy a következő műsorszámot.

(A Sentence Repeat mód ezzel még aktív marad.)

A Sentence Repeat mód törlése

A Setting (Beállítások) menüben változtassa meg a Repeat módot (☞ 28. oldal).

A hangzás beállítása (Digital Sound Preset)

Beállíthatja a magas és a mély hangszíntartományt. Kétféle beállítást programozhat be előre, melyek közül azután a lejátszó használata közben választhat.

A beállított hangzás kiválasztása

Alapméretezett beállítás

Hangzás (Kijelzés)	Hangzás 1 (♪1)	Hangzás 2 (♪2)	Hangzás KI (Nincs)
Mély hangszín	+1	+3	0
Magas hangszín	0	0	0

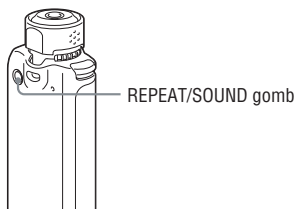

Megjegyzés

- Az FM rádióerősítő használata közben a hangzást nem tudja beállítani.

1 Nyomja meg, és egy rövid ideig tartsa lenyomva a REPEAT/SOUND gombot.

A gomb minden egyes megnyomására a hangzás beállítása az alábbi módon változik:

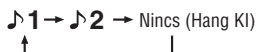

Az alapértelmezett hangzás visszaállítása

Válassza a „None (Sound OFF)” opciót.

A hangzás beállítása tárolt hangzásértékek segítségével (Sound)

Beállíthatja a magas és a mély hangszíntartományt.

Hangzás	Kiemelés mértéke
Mély hangszín	-4 és +3 között
Magas hangszín	-4 és +3 között

„Sound 1” és „Sound 2” néven hangzásbeállításokat menthet el, majd zeneszámok lejátszása közben kiválaszthatja a kívánt hangzásbeállítást.

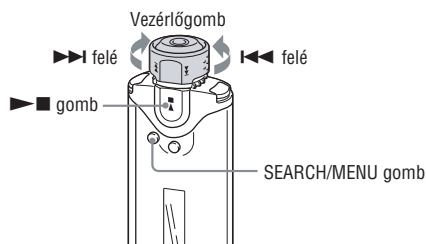

Megjegyzés

- Az FM rádióerősítő használata közben a hangzást nem tudja beállítani.

1 Nyomja meg, és tartsa lenyomva a **SEARCH/MENU** gombot, a **Setting (Beállítás)** menü megjelenéséig.

2 A **Vezérlőgomb** elforgatásával válassza ki a „Sound>” menüpontot, majd nyomja meg a **▶■** gombot a megerősítéshez.

3 A „Sound 1” hangzást állítsa be.

- A **Vezérlőgomb** elforgatásával válassza ki a „Sound 1>” menüpontot, majd nyomja meg a **▶■** gombot a megerősítéshez.
A [] területen a „Bass” (mély hangszín) értéke jelenik meg.
- A **Vezérlőgomb** elforgatásával válassza ki a „Bass” menüpontot, majd nyomja meg a **▶■** gombot a megerősítéshez.
A [] területen a „Treble” (magas hangszín) értéke jelenik meg.
- A **Vezérlőgomb** elforgatásával válassza ki a „Treble” menüpontot, majd nyomja meg a **▶■** gombot a megerősítéshez.

A „Sound 2” hangzás beállítása

A **3** menüpont **1** pontjában válassza a „Sound 2>” opciót.

A menüképernyő kikapcsolása

Nyomja meg a **SEARCH/MENU** gombot a kijelző előző állapotába való visszalépéshez.
Nyomja meg többször egymás után a menü üzemmódból való kilépéshez.

A gyors előre- és visszacsévézés maximális sebességének beállítása (Cue/Rev)

Beállíthatja a műsorszám előre- és visszacsévézésének maximális sebességét, a „Cue/Rev Normal” (normál sebességű előre-/visszacsévézés) vagy a „Cue/Rev Rapid” (gyorsított sebességű előre-/visszacsévézés) kiválasztásához.

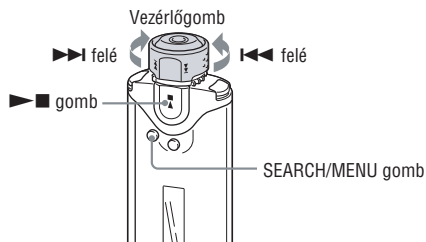

Megjegyzés

- Ha a Music Library (Zenei Könyvtár) és az Intelligent Shuffle funkciók nem „Állj” üzemmódban vannak, a sebességet nem tudja beállítani.

1 Nyomja meg, és tartsa lenyomva a **SEARCH/MENU** gombot, a **Setting (Beállítás)** menü megjelenéséig.

2 A **Vezérlógomb** elforgatásával válassza ki a „Cue/Rev>” menüpontot, majd nyomja meg a **▶■** gombot a megerősítéshez.

3 A **Vezérlógomb** elforgatásával válassza ki a „Cue/Rev Normal” vagy a „Cue/Rev Rapid” menüpontot, majd nyomja meg a **▶■** gombot a megerősítéshez.

A menüképernyő kikapcsolása

Nyomja meg a **SEARCH/MENU** gombot a kijelző előző állapotába való visszalépéshez.

Nyomja meg többször egymás után a menü üzemmódból való kilépéshez.

A hangerő beállítása tárolt hangerőszintek segítségével (Volume Mode)

A hangerő szintjét kétféle módon is beállíthatja.

Hangerőbeállítás kézi vezérléssel:

Használja a VOL +/- gombokat a hangerőszint beállítására 0 és 31 között.

Hangerőbeállítás kézi vezérléssel:

Használja a VOL +/- gombokat a 3 tárolt hangerőszint egyikének kiválasztására: Low (Alacsony), Mid (Közepes) vagy High (Magas) értékekben.

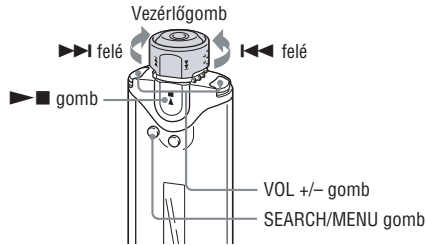

A tárolt hangerőszintek beállítása (Preset Volume)

- 1 **Nyomja meg, és tartsa lenyomva a SEARCH/MENU gombot, a Setting (Beállítás) menü megjelenéséig.**
- 2 **A Vezérlőgomb elforgatásával válassza ki a „Volume Mode>” menüpontot, majd nyomja meg a ►■ gombot a megerősítéshez.**
- 3 **A Vezérlőgomb elforgatásával válassza ki a „Preset Volume>” menüpontot, majd nyomja meg a ►■ gombot a megerősítéshez.**
A [] területen a „Low” értéke jelenik meg.
- 4 **Állítsa be a 3 tárolt hangerőszint hangerejét: Low, Mid, High.**
 - 1 A Vezérlőgomb elforgatásával válassza ki a „Low” hangerőszintet, majd nyomja meg a ►■ gombot a megerősítéshez.
 - 2 A Vezérlőgomb elforgatásával válassza ki a „Mid” hangerőszintet, majd nyomja meg a ►■ gombot a megerősítéshez.
 - 3 A Vezérlőgomb elforgatásával válassza ki a „High” hangerőszintet, majd nyomja meg a ►■ gombot a megerősítéshez.

A menüképernyő kikapcsolása

Nyomja meg a SEARCH/MENU gombot a kijelző előző állapotába való visszalépéshez.

Nyomja meg többször egymás után a menü üzemmódból való kilépéshez.

Megjegyzés

- Amikor az AVLS funkció aktív (☞ 29. oldal), a valós hangerő alacsonyabb lehet, mint amit a beállításokban meghatározott. Az AVLS funkció feloldásával a hangerőszint a beállított értékre áll vissza.

Átkapcsolás kézi vezérlésre (Manual Volume)

1 Nyomja meg, és tartsa lenyomva a SEARCH/MENU gombot, a Setting (Beállítás) menü megjelenéséig.

2 A Vezérlőgomb elforgatásával válassza ki a „Volume Mode>” menüpontot, majd nyomja meg a ►■ gombot a megerősítéshez.

3 A Vezérlőgomb elforgatásával válassza ki a „Manual Volume” opciót, majd nyomja meg a ►■ gombot a megerősítéshez.

Ebben a beállításban a hangerő szintjét a VOL +/- gomb megnyomásával változtathatja.

A menüképernyő kikapcsolása

Nyomja meg a SEARCH/MENU gombot a kijelző előző állapotába való visszalépéshez.

Nyomja meg többször egymás után a menü üzemmódból való kilépéshez.

A hangerő korlátozása (AVLS)

Az AVLS (Automatic Volume Limiter System) (Automatikus Hangerőkorlátozó Rendszer) funkció segítségével korlátozhatja a maximális hangerőszintet, a halláskárosodás és egyéb zavarok megelőzése érdekében. Az AVLS segítségével kényelmes hangerőszinten élvezheti a zenét.

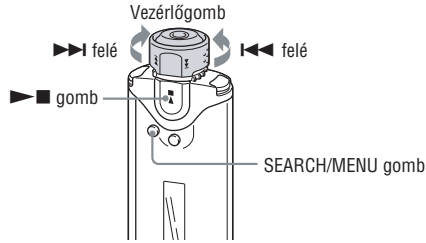

- ❶ **Nyomja meg, és tartsa lenyomva a SEARCH/MENU gombot, a Setting (Beállítás) menü megjelenéséig.**
- ❷ **A Vezérlőgomb elforgatásával válassza ki az „AVLS>” menüpontot, majd nyomja meg a ►■ gombot a megerősítéshez.**
- ❸ **A Vezérlőgomb elforgatásával válassza ki az „AVLS ON” opciót, majd nyomja meg a ►■ gombot a megerősítéshez.**
A hangerő nem lép túl egy mérsékelt szintet.

A beállítás kikapcsolása

A ❸ lépésben válassza az „AVLS OFF” opciót.

A menüképernyő kikapcsolása

Nyomja meg a SEARCH/MENU gombot a kijelző előző állapotába való visszalépéshez. Nyomja meg többször egymás után a menü üzemmódból való kilépéshez.

💡 Hasznos tudnivaló

- Ha az AVLS funkció bekapcsolt állapotban van, a VOL +/- gomb megnyomásakor „AVLS” jelzés jelenik meg a kijelzőn.

A hangjelzés kikapcsolása (Beep)

A lejátszó által kibocsátott hangjelzéseket kikapcsolhatja.

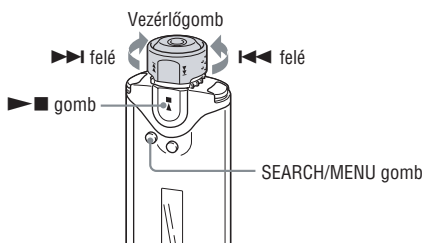

- 1** Nyomja meg, és tartsa lenyomva a SEARCH/MENU gombot, a Setting (Beállítás) menü megjelenéséig.
- 2** A Vezérlőgomb elforgatásával válassza ki az „Beep>” menüpontot, majd nyomja meg a ►■ gombot a megerősítéshez.
- 3** A Vezérlőgomb elforgatásával válassza ki az „Beep OFF” opciót, majd nyomja meg a ►■ gombot a megerősítéshez.
A hangerő nem lép túl egy mérsékelt szintet.

A beállítás bekapcsolása

A ❸ lépésben válassza az „Beep ON” opciót.

A menüképernyő kikapcsolása

Nyomja meg a SEARCH/MENU gombot a kijelző előző állapotába való visszalépéshez.
Nyomja meg többször egymás után a menü üzemmódból való kilépéshez.

Energiatakarékos üzemmód (Power Save Mode)

A lejátszó Power Save (energiatakarékos) üzemmódba kapcsolásakor a kijelző automatikusan kikapcsol, ha a készüléket egy ideig (15 másodperc) nem használja.

- Save On Normal (Normál energiatakarékosság): zene lejátszása vagy FM rádióadás vétele közben a kijelzőn animáció jelenik meg (Power Save kijelző).
- Save On Super (Szuper energiatakarékosság): a kijelző üres. Ez a beállítás fogyasztja a legkevesebb energiát.

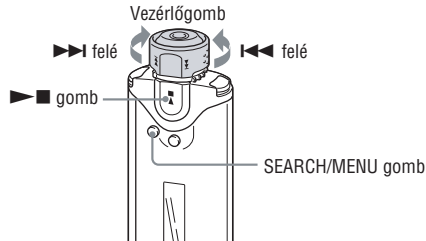

- 1 **Nyomja meg, és tartsa lenyomva a SEARCH/MENU gombot, a Setting (Beállítás) menü megjelenéséig.**
- 2 **A Vezérlőgomb elforgatásával válassza ki az „Power Save Mode>” menüpontot, majd nyomja meg a ►■ gombot a megerősítéshez.**
- 3 **A Vezérlőgomb elforgatásával válassza ki a „Save On Normal” vagy a „Save On Super” opciót, majd nyomja meg a ►■ gombot a megerősítéshez.**

A beállítás bekapcsolása

A ❸ lépésben válassza az „Save OFF” opciót.

A menüképernyő kikapcsolása

Nyomja meg a SEARCH/MENU gombot a kijelző előző állapotába való visszalépéshez. Nyomja meg többször egymás után a menü üzemmódból való kilépéshez.

💡 Hasznos tudnivaló

- Amikor a Power Save üzemmód „Save OFF” beállítása van érvényben, a lejátszás/FM rádióévevő képernyője a kijelzőn mindig bekapcsolt állapotban van.

A kijelzések beállítása (Display Mode)

A Music Library (Zenei Könyvtár) funkció használatakor a kijelzón különböző információkat olvashat. A kijelzések megváltoztatásához nyomja meg a DISP/FUNCTION gombot.

Hatféle kijelzőtípust használhat, a kívánt kijelzőtípust a Setting (Beállítás) menüben állíthatja be (☞ 45. oldal).

- Jellemzők: megjeleníti az aktuális Lejátszási tartományt, az aktuális album számát/az összes album számát a lejátszási tartományban, az aktuális műsorszám számát/az összes műsorszám számát a lejátszási tartományban, a CODEC (tömörítés típusa) azonosítót és a bitsűrűséget.

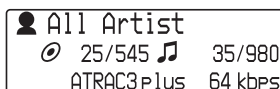

- Óra1: az aktuális dátum és pontos idő jelenik meg.

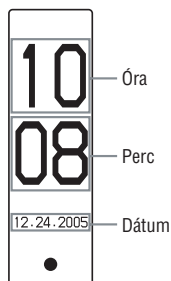

- Óra2: az aktuális pontos idő jelenik meg.

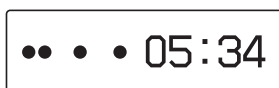

- Virág: animációk jelennek meg.
- Trópusi halak: animációk jelennek meg.
- Eltelt idő: megjelenik az aktuális lejátszási állapot, az aktuális hangerőszint, az eltelt idő és az aktuális műsorszám száma/összes műsorszám száma a lejátszási tartományban.

Lejátszás állapota

Lejátszás közben: az animációk aktiválódnak.

Állj üzemmódban: az animációk kikapcsolnak.



A kijelzések beállítása

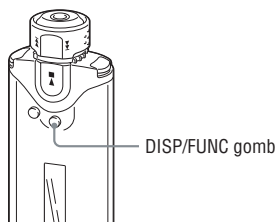

Megjegyzés

- Csak a Music Library (Zenei könyvtár) funkció használata közben működik.

1 A Music Library (Zenei könyvtár) funkció használata közben nyomja meg a DISP/FUNC gombot.

A gomb minden egyes megnyomására a kijelző üzemmód az alábbiak szerint változik:

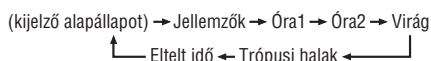

Megjegyzés

- A fenti diagram azt a sorrendet mutatja, ami akkor működik, ha a „Display Screen” (Kijelző képernyő) menü összes kijelző típusa aktív (jelzéssel láttá el) (☞ 45. oldal). Azok a kijelző típusok, amelyek nincsenek megjelölve, nem jelennek meg.

A kijelző típusának beállítása (Display Screen)

Kiválaszthatja, hogy akarja-e használni mind a 6 kijelzőtípust: „Property” (Jellemzők), „Clock1” (Óra1), „Clock2” (Óra2), „Flower” (Virág), „Tropical Fish” (Trópusi halak) és „Lapse Time” (Eltelt idő), a DISP/FUNC gomb segítségével.

Csak azok a kijelzőtípusok láthatók, melyeket a „Display screen” menüben beállított.

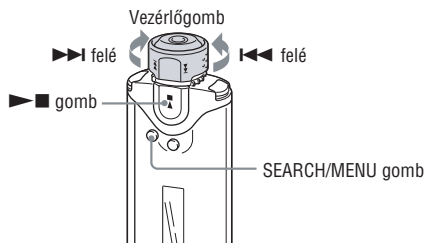

Megjegyzés

- Csak a Music Library (Zenei könyvtár) funkció használata közben működik.

- 1** Nyomja meg, és tartsa lenyomva a SEARCH/MENU gombot, a Setting (Beállítás) menü megjelenéséig.
- 2** A Vezérlőgomb elforgatásával válassza ki a „Display Screen>” menüpontot, majd nyomja meg a ►■ gombot a megerősítéshez.
- 3** Jelölje meg a „Property” (Jellemzők), „Clock1” (Óra1), „Clock2” (Óra2), „Flower” (Virág), „Tropical Fish” (Trópusi halak) és „Lapse Time” (Eltelt idő) kijelzőtípusokat.
 - 1 A Vezérlőgomb elforgatásával válassza ki a „Property” kijelzőt, majd nyomja meg a ►■ gombot a megerősítéshez.
 - 2 A Vezérlőgomb elforgatásával válassza ki a „Clock1” kijelzőt, majd nyomja meg a ►■ gombot a megerősítéshez.
 - 3 A Vezérlőgomb elforgatásával válassza ki a „Clock2” kijelzőt, majd nyomja meg a ►■ gombot a megerősítéshez.
 - 4 A Vezérlőgomb elforgatásával válassza ki a „Flower” kijelzőt, majd nyomja meg a ►■ gombot a megerősítéshez.
 - 5 A Vezérlőgomb elforgatásával válassza ki a „Tropical Fish” kijelzőt, majd nyomja meg a ►■ gombot a megerősítéshez.
 - 6 A Vezérlőgomb elforgatásával válassza ki a „Lapse Time” kijelzőt, majd nyomja meg a ►■ gombot a megerősítéshez.

Ha az adott kijelző mellett már van jelzés, a fenti művelettel megszünteti azt.

A menüképernyő kikapcsolása

Nyomja meg a SEARCH/MENU gombot a kijelző előző állapotába való visszalépéshez.

Nyomja meg többször egymás után a menü üzemmódból való kilépéshez.

A pontos idő és a dátum beállítása (Date-Time)

Beállíthatja és megjelenítheti a pontos időt.

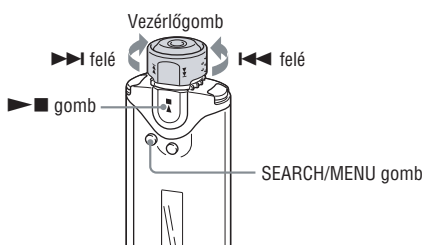

1 Nyomja meg, és tartsa lenyomva a SEARCH/MENU gombot, a Setting (Beállítás) menü megjelenéséig.

2 A Vezérlőgomb elforgatásával válassza ki a „Date-Time>” menüpontot, majd nyomja meg a ►■ gombot a megerősítéshez.

A [] területen az éveknek megfelelő számjegyek jelennek meg.

3 A Vezérlőgomb elforgatásával állítsa be az aktuális évet, majd nyomja meg a ►■ gombot a megerősítéshez.

A [] területen a hónapoknak megfelelő számjegyek jelennek meg.

4 A **3** lépéshez hasonlóan állítsa be az aktuális hónap, nap, óra és percek értékeit.

Miután a Vezérlőgomb elforgatásával beállította a dátum és a pontos idő értékeit, nyomja meg a ►■ gombot a megerősítéshez.

A menüképernyő kikapcsolása

Nyomja meg a SEARCH/MENU gombot a kijelző előző állapotába való visszalépéshez. Nyomja meg többször egymás után a menü üzemmódból való kilépéshez.

A pontos idő megjelenítése

A Music Library (Zenei könyvtár) funkció használata közben többször egymás után nyomja meg a DISP/FUNC gombot, amíg a „Clock1” vagy a „Clock2” meg nem jelenik a kijelzőn (☞ 44. oldal). Ne feledje azonban, hogy amikor a „Clock1” és a „Clock2” is kikapcsolt állapotban vannak a „Display Screen” menüben (☞ 45. oldal), akkor a fenti művelettel a pontos időt nem tudja megjeleníteni. Az Intelligent Shuffle funkció vagy az FM rádióévvő használata közben nyomja meg a DISP/FUNC gombot a pontos idő megjelenítéséhez.

💡 Hasznos tudnivaló

- Háromféle dátumformátum közül választhat: „év/hónap/nap”, „nap/hónap/év” és „hónap/nap/év”. Választhat, továbbá, 12-órás és 24-órás időformátum közül. Lásd: „Dátum formátumának beállítása (Date Disp Type)” (☞ 51. oldal), vagy „A pontos idő formátumának beállítása” (Time Disp Type)” (☞ 52. oldal).

Megjegyzések

- Ha a lejátszót már hosszabb ideje nem használta, lehetséges, hogy a dátumot és a pontos időt újra be kell állítania.
- Ha a pontos idő nincs beállítva, a dátum és a pontos idő helyén a kijelző „-” jelet mutat.

A memória formattálása (Format)

A lejátszóval a beépített memóriát is formattálhatja.

Ha a memóriát formattálja, a beépített memórián tárolt összes alábbi adat törlődni fog.

A formattálást megelőzően feltétlenül ellenőrizze a memórián tárolt adatokat.

- A CONNECT Player segítségével a lejátszóra másolt összes zenei anyag.
- A Windows Explorer segítségével a lejátszón tárolt összes adat, stb.

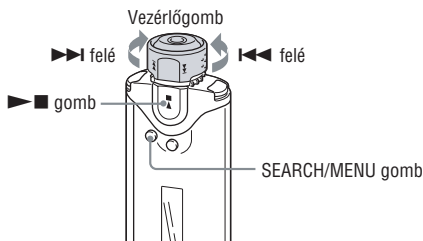

Megjegyzés

- Csak a Music Library (Zenei könyvtár) funkció állj üzemmódjában működik.

1 Nyomja meg, és tartsa lenyomva a SEARCH/MENU gombot, a Setting (Beállítás) menü megjelenéséig.

2 A Vezérlőgomb elforgatásával válassza ki az „Advanced Menu>” menüpontot, majd nyomja meg a ▶■ gombot a megerősítéshez.

3 A Vezérlőgomb elforgatásával válassza ki a „Format>” opciót, majd nyomja meg a ▶■ gombot a megerősítéshez.

4 A Vezérlőgomb elforgatásával válassza ki az „OK” opciót, majd nyomja meg a ▶■ gombot a megerősítéshez.

Megjelenik a „Formatting” felirat, és megkezdődik a formattálás.

A formattálás befejezésekor a „Complete” felirat jelenik meg.

A menüképernyő kikapcsolása

Nyomja meg a SEARCH/MENU gombot a kijelző előző állapotába való visszalépéshez. Nyomja meg többször egymás után a menü üzemmódból való kilépéshez.

A formattálás visszavonása

A 4 lépésben válassza az „Cancel” opciót, majd nyomja meg a ►■ gombot a megerősítéshez.

Megjegyzés

- Windows Explorer használata közben ne formattálja a beépített memóriát. A beépített memória formattálására használja a lejátszó „Format” menüjét.

Az USB kapcsolat beállítása (USB bus powered)

Attól függően, hogy milyen számítógépet használ, elégtelen áramellátás esetén a számítógépről a lejátszóra végzett adatátvitel hiányos lehet. Ilyen esetben javíthat az adatátvitel minőségén az USB kapcsolat (USB Bus Powered) „Low-Power 100mA” beállításával.

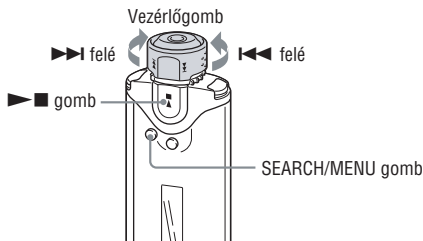

Megjegyzés

- Csak a Music Library (Zenei könyvtár) funkció állj üzemmódjában működik.

- 1 **Nyomja meg, és tartsa lenyomva a SEARCH/MENU gombot, a Setting (Beállítás) menü megjelenéséig.**
- 2 **A Vezérlőgomb elforgatásával válassza ki az „Advanced Menu>” menüpontot, majd nyomja meg a ►■ gombot a megerősítéshez.**
- 3 **A Vezérlőgomb elforgatásával válassza ki a „USB Bus Powered>” opciót, majd nyomja meg a ►■ gombot a megerősítéshez.**
- 4 **A Vezérlőgomb elforgatásával válassza ki a „Low-Power 100mA” vagy a „High-Power 100mA” opciót, majd nyomja meg a ►■ gombot a megerősítéshez.**

Megjelenik a „Formatting” felirat, és megkezdődik a formattálás.

A formattálás befejezésekor a „Complete” felirat jelenik meg.

A menüképernyő kikapcsolása

Nyomja meg a SEARCH/MENU gombot a kijelző előző állapotába való visszalépéshez.

Nyomja meg többször egymás után a menü üzemmódból való kilépéshez.

☛ Megjegyzések

- A lejátszó hordozható számítógéppel való csatlakoztatása esetén a számítógépet csatlakoztassa hálózati áramforrásra.
- Az „USB Bus Powered” beállítás „Low-Power 100mA” beállítás esetén a töltési idő hosszabb lesz.

A dátum formátumának beállítása (Date Disp Type)

Kiválaszthatja a pontos időhöz (☞ 46. oldal) tartozó dátum formátumának megjelenítési módját az „év/hónap/nap”, „nap/hónap/év” és a „hónap/nap/év” lehetőségek közül.

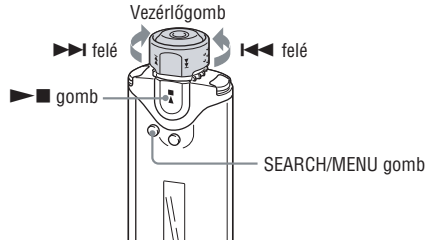

Megjegyzés

- Csak a Music Library (Zenei könyvtár) funkció állj üzemmódjában működik.

- 1 **Nyomja meg, és tartsa lenyomva a SEARCH/MENU gombot, a Setting (Beállítás) menü megjelenéséig.**
- 2 **A Vezérlőgomb elforgatásával válassza ki az „Advanced Menu>” menüpontot, majd nyomja meg a ►■ gombot a megerősítéshez.**
- 3 **A Vezérlőgomb elforgatásával válassza ki a „Date Disp Type>” opciót, majd nyomja meg a ►■ gombot a megerősítéshez.**
- 4 **A Vezérlőgomb elforgatásával válassza ki a kívánt beállítást, majd nyomja meg a ►■ gombot a megerősítéshez.**
A alábbi formátumok közül választhatja ki dátum formátumát.
 - Date yy/mm/dd: a dátum formátuma „év/hónap/nap”.
 - Date dd/mm/yy: a dátum formátuma „nap/hónap/év”.
 - Date mm/dd/yy: a dátum formátuma „hónap/nap/év”.

A menüképernyő kikapcsolása

Nyomja meg a SEARCH/MENU gombot a kijelző előző állapotába való visszalépéshez. Nyomja meg többször egymás után a menü üzemmódból való kilépéshez.

A pontos idő formátumának beállítása (Time Disp Type)

A pontos idő megjelenítésének formátumát (☞ 46. oldal) 12-órás vagy 24-órás formátum közül választhatja ki.

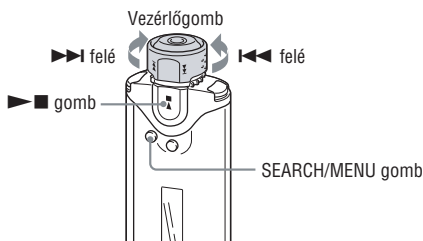

Megjegyzés

- Csak a Music Library (Zenei könyvtár) funkció állj üzemmódjában működik.

- 1** Nyomja meg, és tartsa lenyomva a **SEARCH/MENU** gombot, a **Setting (Beállítás)** menü megjelenéséig.
- 2** A **Vezérlőgomb** elforgatásával válassza ki az „Advanced Menu>” menüpontot, majd nyomja meg a **▶■** gombot a megerősítéshez.
- 3** A **Vezérlőgomb** elforgatásával válassza ki a „Time Disp Type>” opciót, majd nyomja meg a **▶■** gombot a megerősítéshez.
- 4** A **Vezérlőgomb** elforgatásával válassza ki a „Time 12h” vagy a „Time 24h” beállítást, majd nyomja meg a **▶■** gombot a megerősítéshez.

A menüképernyő kikapcsolása

Nyomja meg a **SEARCH/MENU** gombot a kijelző előző állapotába való visszalépéshez.

Nyomja meg többször egymás után a menü üzemmódból való kilépéshez.

A lejátszó adatainak megjelenítése (Information)

Megjeleníthet olyan adatokat, mint a termék neve, a beépített memória kapacitása, a sorozatszám és a szoftver verziószáma.

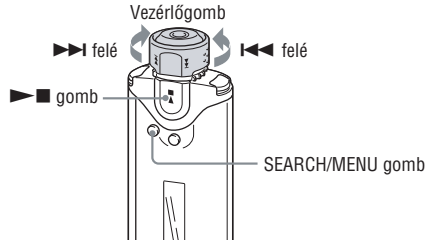

Megjegyzés

- Csak a Music Library (Zenei könyvtár) funkció állj üzemmódjában működik.

- 1** Nyomja meg, és tartsa lenyomva a **SEARCH/MENU gombot**, a **Setting (Beállítás) menü megjelenéséig**.
- 2** A **Vezérlőgomb** elforgatásával válassza ki az **„Advanced Menu>”** menüpontot, majd nyomja meg a **▶■ gombot** a megerősítéshez.
- 3** A **Vezérlőgomb** elforgatásával válassza ki a **„Information>”** opciót, majd nyomja meg a **▶■ gombot** a megerősítéshez.
A **Vezérlőgomb** elforgatásával az alábbi adatokat jelenítheti meg.

- 1:** terméknev
- 2:** beépített memória kapacitása
- 3:** sorozatszám
- 4:** szoftver verzió

A menüképernyő kikapcsolása

Nyomja meg a **SEARCH/MENU gombot** a kijelző előző állapotába való visszalépéshez.
Nyomja meg többször egymás után a menü üzemmódból való kilépéshez.

FM rádió hallgatása

FM rádióadást hallgathat. A lejátszó használata előtt töltsze fel a beépített akkumulátort a (☞ 61. oldal), majd csatlakoztassa a fejhallgatót a fejhallgató aljzathoz.

1 Az FM rádió bekapcsolása

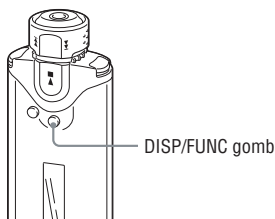

- 1** Nyomja meg, és tartsa lenyomva a DISP/FUNC gombot, a Function menü megjelenéséig.
- 2** A Vezérlőgomb elforgatásával válassza ki az „FM” menüpontot, majd nyomja meg a ►■ gombot a megerősítéshez.
Megjelenik az FM rádió kijelzője.

FM rádió kijelző*

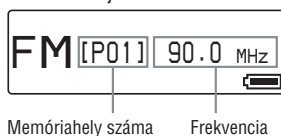

* Az ábrán látható FM rádió kijelzések eltérhetnek az Ön készülékének kijelzéseitől.

Az FM rádió kikapcsolása, és visszakapcsolás audio lejátszásra

Nyomja meg és tartsa nyomva a DISP/FUNC gombot, a Function menü megjelenéséig, majd válassza ki az „Intelligent Shuffle” vagy a „Music Library” menüpontokat a Function menüből.

Az FM rádió hangerejének rövid kikapcsolása

A ►■ gomb megnyomásával az FM rádió hangja elnémul. Az FM rádió alvó üzemmódba kapcsol körülbelül 5 másodperc után, a kijelző pedig kikapcsol. A ►■ gomb újbóli megnyomásával az FM rádió hangja megint hallható.

Megjegyzés

- Alvó üzemmódban a Vezérlőgomb ►► (vagy ◀◀) állásba forogatásával kiválaszthatja a következő (vagy az előző) eltárolt memóriahely frekvenciáját. Ekkor, a VOL+/- gombtól függetlenül, hang nem hallható.

2 Rádióállomások automatikus tárolása (FM Auto Preset)

Automatikusan eltárolhatja a területen fogható rádióállomásokat (maximum 30 állomásig), ha kiválasztja az „FM Auto Preset” funkciót a menüképernyőn. Ez a funkció kényelmes megoldást jelent, ha az FM rádiót első alkalommal használja, vagy ha újból be kell hangolni az állomásokat.

Megjegyzés

- Az automatikus tárolás funkció töröl minden korábban eltárolt rádióállomást.

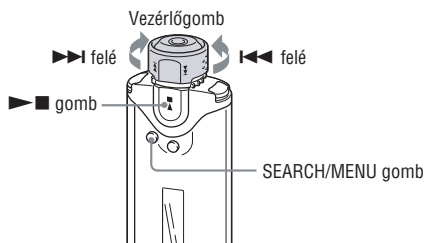

1 Nyomja meg, és tartsa lenyomva a SEARCH/MENU gombot, a Setting (Beállítás) menü megjelenéséig.

2 A Vezérlőgomb elforgatásával válassza ki az „FM Auto Preset>” menüpontot, majd nyomja meg a ►■ gombot a megerősítéshez.

3 A Vezérlőgomb elforgatásával válassza ki az „OK” opciót, majd nyomja meg a ►■ gombot a megerősítéshez.

A területen fogható rádióállomások eltárolásra kerülnek alacsony frekvenciától a magas frekvencia felé.

A „Complete” jelenik meg a kijelzőn, amikor befejeződött a hangolás. Nyomja meg többször a SEARCH/MENU gombot a menü üzemmódból történő kilépéshez; sorrendben az első állomás hallható.

A hangolás megszakítása

Válassza a „Cancel” opciót a 3. lépésben, majd nyomja meg a ►■ gombot.

A menüképernyő kikapcsolása

Nyomja meg a SEARCH/MENU gombot az előző képernyőre történő visszatéréshez. Nyomja meg többször a menü üzemmódból történő kilépéshez.

Ha számos szükségtelen állomás is behangolásra került

Ha az állomások túl közel foghatók egymáshoz, és a vételi jel túl erős, akkor változtassa meg a vételi beállításokat (☞ 60. oldal) „Scan Sens Low” értékre.

3 Rádióállomások kiválasztása

Rádióállomást kétféle módon (automatikus vagy kézi hangolással) választhat ki.

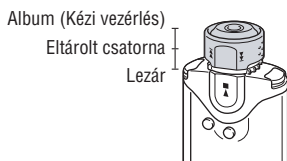

- **Eltárolt csatorna:** kapcsolja a vezérlógombot középső (Preset) állásba, hogy az eltárolt rádióállomásokat sorrendben kiválaszthassa. Az eltárolt csatornákat a számuk szerint is kiválaszthatja.
- **Kézi hangolás:** kapcsolja a vezérlógombot ALBUM (Manual) állásba, hogy frekvencia alapján választhasson rádióállomásokat.

Eltárolt csatorna kiválasztása

A csatornaszám a [] zárójelben látható.

Funkció	Vezérlógomb művelet
A következő csatorna kiválasztása	Forgassa a vezérlógombot a ►► irányba.
Az előző csatorna kiválasztása	Forgassa a vezérlógombot a ◀◀ irányba.

Megjegyzés

- Nem választhat ki csatornát, ha még nem tárolt rádióállomást. Tárolja el a fogható rádióállomásokat az „FM Auto Preset” funkcióval (☞ 56. oldal).

Kézi hangolás

A frekvencia a [] zárójelben látható. Ha egy kiválasztott frekvenciát már korábban eltárolt, akkor a memóriahely száma szintén megjelenik.

Funkció	Vezérlőgomb művelet
A következő frekvencia kiválasztása	Forgassa a vezérlőgombot a ►►I irányba.
Az előző frekvencia kiválasztása	Forgassa a vezérlőgombot a I◀◀ irányba.
A következő állomás behangolása*	Forgassa a vezérlőgombot a ►►I irányba, és tartsa úgy 1 másodpercig.
Az előző állomás behangolása*	Forgassa a vezérlőgombot a I◀◀ irányba, és tartsa úgy 1 másodpercig.

- * A vezérlőgombot a ►►I (vagy I◀◀) irányba forgatva, és 1 másodpercig elfordítva tartva behangolhatja a következő (vagy előző) csatornát.
Ha az állomások túl közel foghatók egymáshoz, és a vételi jel túl erős, akkor változtassa meg a vételi beállításokat (☞ 60. oldal) „Scan Sens Low” értékre.

💡 A vétel javítása

- A fejhallgató vezetéke antennaként szolgál, így a lehető leghosszabban feszítse ki.

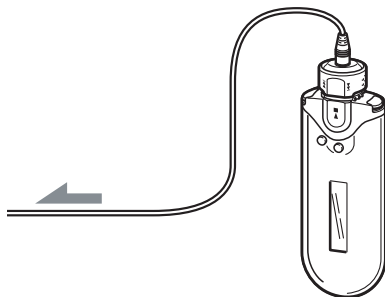

Rádióállomások eltárolása

Eltárolhatja azokat a rádióállomásokat, melyeket az „FM Auto Preset” funkció kihagyott (☞ 56. oldal).

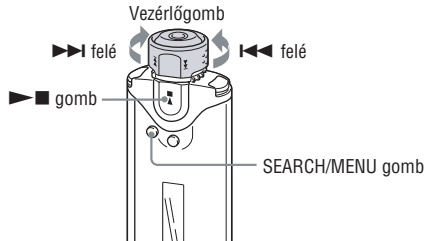

1 Válassza ki a kívánt frekvenciát kézi hangolás üzemmódban.

2 Nyomja meg és tartsa lenyomva a ►■ gombot.

Az **1** lépésben kiválasztott frekvenciát tárolja el, a frekvenciától balra pedig megjelenik a memóriahely száma.

💡 Hasznos tudnivaló

- Maximum 30 állomás tárolható el (P01–P30).

Megjegyzés

- A memóriahelyek mindig az alacsony frekvenciától a magas felé kerülnek kiosztásra.

Eltárolt rádióállomás törlése

1 Válassza ki a kívánt frekvencia eltárolt számát.

2 Nyomja meg és tartsa lenyomva a ►■ gombot.

3 A Vezérlőgomb elforgatásával válassza ki az „OK” opciót, majd nyomja meg a ►■ gombot a megerősítéshez.

Az eltárolt rádióállomás törlődik, és a következő jelenik meg.

Vétel beállítása (Scan Sens)

Amikor az „FM Auto Preset” (☞ 56. oldal) vagy a „Manual Tuning” (☞ 58. oldal) értékeit beállítja, sok felesleges rádióállomás is tárolásra kerülhet, mivel a vételi jelek túlságosan erősek. Ebben az esetben válassza a „Scan Sens Low” értéket.

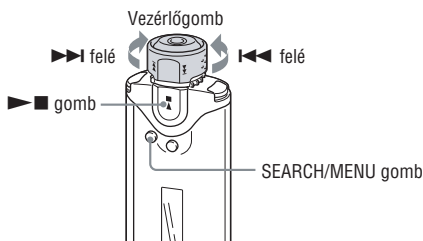

- 1** Nyomja meg, és tartsa lenyomva a SEARCH/MENU gombot, a Setting (Beállítás) menü megjelenéséig.
- 2** A Vezérlőgomb elforgatásával válassza ki az „Scan Sens>” menüpontot, majd nyomja meg a ►■ gombot a megerősítéshez.
- 3** A Vezérlőgomb elforgatásával válassza ki a „Scan Sens Low” opciót, majd nyomja meg a ►■ gombot a megerősítéshez.

A vétel visszaállítása

Válassza a „Scan Sens High” opciót a **3**. lépésben.

A menüképernyő kikapcsolása

Nyomja meg a SEARCH/MENU gombot az előző képernyőre történő visszatéréshez. Nyomja meg többször a menü üzemmódból történő kilépéshez.

A lejátszó újratöltése

A lejátszót újratöltheti, ha számítógéphez csatlakoztatja USB csatlakozóvezeték segítségével

Amikor a kijelzőn az akkumulátor maradék kapacitása a  jelet mutatja, a töltés befejeződött (a töltés hozzávetőlegesen 120 percet vesz igénybe*¹).

Töltse fel teljesen a lejátszót (a maradék akkumulátorkapacitás kijelzőjén a  jel látszik) mielőtt először használatba venné.

*¹ Ez az adat a hozzávetőleges töltési időt jelzi abban az esetben, amikor az akkumulátor maradék kapacitása alacsony, és az „USB Bus Powered” beállítás értéke „High-Power500mA” (☞ 50. oldal) szobahőmérsékleten. A töltési idő a maradék akkumulátorkapacitás és az akkumulátor állapotának függvényében változik. Ha az akkumulátort alacsony hőmérsékletű környezetben tölti, a töltési idő hosszabb lesz. Akkor is hosszabb lesz, ha a töltés közben a lejátszóra zenei fájl(oka)t másol.

Az akkumulátor élettartama*²

ATRAC formátum (48 kbps): körülbelül 45 óra

ATRAC formátum (128 kbps): körülbelül 40 óra

ATRAC formátum (132 kbps): körülbelül 50 óra

MP3 formátum (128 kbps): körülbelül 40 óra

FM rádióvetél: körülbelül 22 óra

*² Ezek az adatok a takarékos beállítás „Save On Normal” (☞ 41. oldal) beállításánál érvényesek. Az akkumulátor élettartama a hőmérséklet és a használat körülményeinek függvényében változik.

Az akkumulátor maradék töltöttségéről

Az akkumulátor ikonja a kijelzőn (☞ 11. oldal) az alábbiak szerint változik.



A fenti ábrán látható a merülő akkumulátor kijelzése. Ha a „LOW BATTERY” (AZ AKKUMULÁTOR LEMERÜLT) üzenet jelenik meg a kijelzőn, és a készülékkel lejátszás nem indítható. Ilyen esetben számítógépe segítségével töltse újra a lejátszót.

Megjegyzések

- A töltést 5–35°C-os környezetben végezze.
- Amikor a lejátszó hozzáférése a számítógéphez aktiválódik, a kijelzőn az „USB Connect” feletti ikonjának animációja megkezdődik. Amíg az ikon mozgásban van, az USB csatlakozóvezetékét ne távolítsa el, különben az adatforgalom megsérülhet.
- A lejátszó USB elosztóval vagy USB csatlakozóvezetékkel történő működtetése nem garantált. A lejátszót mindig közvetlenül csatlakoztassa a számítógéphez a mellékelt USB csatlakozóvezeték segítségével.
- Egyes számítógéphez csatlakoztatott USB eszközök befolyásolhatják a lejátszó megfelelő működését.
- Amíg a lejátszó a számítógéphez csatlakozik, a lejátszó vezérlőgombjai nem működnek.
- Amikor a lejátszó számítógéphez csatlakozik, a Windows Explorer segítségével megtekinthetők a beépített memóriában tárolt adatok.

Az akkumulátor élettartamának maximalizálása

A következő néhány javaslatot követve megnövelheti az egy feltöltésre jutó akkumulátor készenléti időt.

Kapcsolja a kijelzőt „auto-off” funkcióba

Takarékoskodhat az akkumulátor készenléti idejével, ha bekapcsolja a kijelző automatikus kikapcsolás funkcióját arra az esetre, ha a lejátszó egy bizonyos ideig használaton kívül marad (körülbelül 15 másodpercre).

A beállítás részleteiről az „Energiaatakarékos használat (Power save Mode)” fejezetben olvashat (☞ 41. oldal).

Állítsa be a műsorszám formátumát és a bitsűrűséget

A lejátszási idő a lejátszott műsorszámok formátumától és bitsűrűségétől függően is változó lehet.

Egy teljes feltöltéssel, például, az akkumulátor 45 órányi ATRAC formátumú, 48 kbps bitsűrűségű műsorszámot játszik le, de csak 40 órányit MP3 formátumú 128 kbps bitsűrűségű műsorszám esetén. Egy teljes feltöltés mellett a lejátszási idő a hőmérséklet és a lejátszó használatának körülményei függvényében változik.

Ne hagyja a számítógépet készenléti módba lépni, ha csatlakoztatta a lejátszót

Ha a számítógép energiatakarékos üzemmódba, pl. készenléti mód, hibernálás, stb. kapcsol miközben a lejátszót csatlakoztatta, a lejátszó akkumulátora nem töltődik az USB kábelen keresztül. Így az akkumulátor, ahelyett hogy töltődne, lemerül.

Megjegyzés

- Ne hagyja hosszabb ideig akkumulátorról működő hordozható számítógéphez csatlakoztatva a lejátszót, mert így lemerítheti a számítógép akkumulátorát.

Mit jelent a formátum és a bitsűrűség?

Mit jelent a formátum?

A műsorszám formátuma attól az eljárástól függ, mellyel a CONNECT Player szoftvert használva az Internetről, vagy audio CD lemezzel, a számítógépre menti a zene audio információit.

A legelterjedtebb formátumok közé tartozik az MP3, az ATRAC, stb.

MP3: az MP3 (MPEG-1 Audio Layer3) egy elterjedt audio tömörítési technológia, melyet az ISO (Nemzetközi Szabványosítási Szervezet) MPEG munkacsoportja fejlesztett ki. Ezzel az eljárással az audio fájl a CD műsorszám méretének kb. 1/10-ére lehet csökkenteni.

ATRAC: az ATRAC (halláshoz alkalmazkodó átalakító kódolás) egy általános kifejezés, mely egyaránt használatos az ATRAC3 és az ATRAC3plus formátumokra. Az ATRAC egy olyan audio tömörítési eljárás, mely egyaránt eleget tesz a magas hangminőség és a magas tömörítési arány követelményének. Az ATRAC3 eljárással az audio fájl méretét a CD műsorszám méretének mintegy 1/10-ére lehet csökkenteni. Az ATRAC3plus eljárással, mely az ATRAC3 továbbfejlesztett verziója, az audio fájl méretét a CD műsorszám méretének mintegy 1/20-ára lehet csökkenteni.

Mit jelent a bitsűrűség?

A bitsűrűség az egy másodpercnyi audio információ tárolásához felhasznált adatmennyiségnek felel meg. Általában a nagyobb bitsűrűség jobb hangminőséget tesz lehetővé, de több tárhelyet igényel, egyforma hosszúságú audio információra vetítve.

Mi az összefüggés a bitsűrűség, hangminőség és a tárolási méret között?

Általában a nagyobb bitsűrűség, jobb hangminőséget tesz lehetővé, de több tárhelyet igényel, egyforma hosszúságú audio információra vetítve, így nagy bitsűrűség mellett kevesebb műsorszámot tárolhat a lejátszón.

A kisebb bitsűrűség több műsorszám tárolását teszi lehetővé, de rosszabb hangminőség mellett. A támogatott audio formátumokról és bitsűrűségekről olvassa el a  87. oldalon leírtakat.

Megjegyzés

- Ha a CONNECT Player szoftvert használatakor, alacsony bitsűrűséggel importál a CD lemezzel egy műsorszámot, a továbbiakban nem lehetséges a hangminőséget növelni, még úgy sem, ha a lejátszóra történő felmásolásakor a CONNECT Player programban nagyobb bitsűrűséget állít be a műsorszámhoz.

A műsorszámok szünet nélküli lejátszása

Ha a CONNECT Player program segítségével ATRAC formátumban importál műsorszámokat, majd ezeket felmásolja a lejátszóra, a műsorszámokat folyamatosan, (nincs szünet a műsorszámok közötti váltásoknál) szünet nélkül játszhatja le azokat.

Példaként, ha egy albumon egy élő előadás felvétele található, ahol a dalok között nincs szünet, az ezekből a CONNECT Player programba, ATRAC formátumban importált műsorszámok, melyeket felmásol a lejátszóra, folyamatosan, a műsorszámok utáni szünetek nélkül lejátszhatóak.

Megjegyzések

- A szünetek nélkül lejátszani kívánt műsorszámokat egy albumként, azonos ATRAC formátumban kell a CONNECT Player programmal importálni.
- Bár a lejátszó a műsorszámok közé nem tesz szünetet, az ATRAC formátumú műsorszámok CONNECT Player programban való lejátszásakor a műsorszámok váltásakor szünet jelentkezik.

A SonicStage-ben tárolt audio fájlok lejátszása

A Sonic Stage programban tárolt műsorszámok lejátszhatók a lejátszón, ha először importálja ezeket a CONNECT Player programmal.

A CONNECT Player programmal történő importálásról olvassa el a CONNECT Player súgóját.

Megjegyzés

- Az SonicStage „.omg” fájlkiterjesztéssel rendelkező műsorszámai (OpenMG formátumú fájlok) nem importálhatóak a CONNECT Player programba. Ahhoz, hogy importálhassa ezeket a fájlokat a CONNECT Player programba, konvertálja át a fájlokat „.oma” kiterjesztésűvé, a SonicStage fájl átalakító funkciójával. A részletekről olvassa el a CONNECT Player program súgóját.

Hogyan importálhatóak a műsorszám információk a lejátszóra?

A CD lemezen található műsorszámok CONNECT Player programmal történő importálásakor, a program automatikusan letölti az Internetről a műsorszámokhoz tartozó információkat (album címe, előadó neve és műsorszám címe) egy CD adatbázis szolgáltatótól (CDDB, a Gracenote CD adatbázis). A szolgáltatás térítésmentes. A műsorszámok lejátszóra másolásakor ezek az információk is továbbításra kerülnek, a műsorszámokkal együtt. Azáltal, hogy ezek az információk a műsorszámokhoz csatolva a lejátszóra kerülnek, változatos keresési lehetőségek válnak elérhetővé.

Megjegyzés

- Egyes CD lemezeknél előfordulhat, hogy a műsorszám információk nem érhetőek el az Internetről. Az olyan műsorszámok esetében, amelyek nem szerepelnek az Internetes adatbázisban, a műsorszám információkat manuálisan kell megadni a CONNECT Player programon belül. A műsorszám információk szerkesztéséről olvassa el a CONNECT Player program súgóját.

Audio fájlaktól különböző adatok tárolása

A lejátszó beépített memóriáján a számítógép adatait is tárolhatja, ha a Windows Explorer segítségével felmásolja az adatokat a lejátszóra. A lejátszó beépített memóriája cserélhető adathordozóként (removable storage drive) jelenik meg a Windows Explorerben.

Megjegyzések

- Ne használja a CONNECT Player programot, miközben a Windows Explorer műveleteket végez a lejátszó beépített memóriájával.
- Minden esetben a CONNECT Player programot használja a lejátszani kívánt audio fájlok lejátszóra másolásához. A Windows Explorer segítségével a lejátszóra másolt audio fájlokat a lejátszó nem képes lejátszani.
- Ne húzza ki az USB kábelt, miközben adatokat továbbít a számítógép és a lejátszó között, mert ez az adatok sérülését okozhatja.
- A lejátszó beépített memóriáját nem formattálja a Windows Explorerrel. Ha a lejátszó beépített memóriáját formattálni kell, kövesse az  48. oldalon ismertetett formattálási eljárás lépéseit.

A lejátszó belső szoftverének (firmware) frissítése

A lejátszó belső szoftverének (firmware) frissítésével biztosíthatja, hogy mindig a elérhesse a legújabb lehetőségeket. A legújabb szoftverről és annak telepítéséről a következő weboldalakról szerezhet információkat:

Egyesült államokbeli vásárlók: <http://www.sony.com/walkmansupport/>

Kanadai vásárlók: <http://www.sony.ca/ElectronicsSupport/>

Európai vásárlók: <http://www.sonydigital-link.com/DNA/>

Kínai vásárlók: <http://service.sony.com.cn/KB/>

Tajvani vásárlók: <http://www.twsupport.css.ap.sony.com/>

Koreai vásárlók: <http://scs.sony.co.kr/walkman/>

Egyéb országok és térségek vásárlói: <http://www.css.ap.sony.com/>

- 1 Töltse le a weboldalról a „Digital Player Software Tool”-t (Digitális lejátszó szoftver frissítési alkalmazás) a számítógépére.**

 - 2 A lejátszót csatlakoztassa a számítógéphez, majd indítsa el a „Digital Player Software Tool”-t.**

 - 3 A frissítés lejátszóra való áttöltés közben kövesse a képernyőn megjelenő utasításokat.**

 - 4 A művelet befejezéséről tájékoztató üzenet megjelenése után kattintson a „Finish” gombra.**

A „Digital Player Software Update tool” automatikusan bezáródik.
A szoftver frissítése befejeződött.
-

Hibaelhárítás

Ha a lejátszó rendellenesen működik, a következő lépések szerint próbálja meg megoldani a problémát.

1 Indítsa újra a lejátszót a **RESET** gomb megnyomásával. A művelethez használjon egy kisméretű tűt.

Az újraindítás nincs hatással a lejátszón tárolt műsorszámokra és beállításokra. Nem törlődik semmilyen információ.

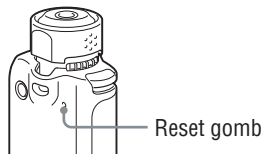

- 2 Keresse meg a jelenséget a „Hibaelhárítás” c. részben, és az ott leírtak alapján próbálja meg megszüntetni a hibát.**
- 3 Keressen az esetre vonatkozó információt a **CONNECT Player** súgójában.**
- 4 Keressen a problémával kapcsolatos információkat a terméktámogatással foglalkozó weboldalakon.**
Egyesült államokbeli vásárlók: <http://www.sony.com/walkmansupport/>
Kanadai vásárlók: <http://www.sony.ca/ElectronicsSupport/>
Európai vásárlók: <http://www.sonydigital-link.com/DNA/>
Kínai vásárlók: <http://service.sony.com.cn/KB/>
Tajvani vásárlók: <http://www.twsupport.css.ap.sony.com/>
Koreai vásárlók: <http://scs.sony.co.kr/walkman/>
Egyéb országok és térségek vásárlói: <http://www.css.ap.sony.com/>
- 5 Ha a felsorolt módokon nem sikerült megszüntetni a hibajelenséget, keresse fel a legközelebbi Sony képviselőt.**

Működtetés

Jelenség	Ok/Megoldás
Nincs hang. Zaj hallható.	<ul style="list-style-type: none">• A hangerőt teljesen lecsökkentette. → Növelje a hangerőt (☞ 9. oldal).• A fejhallgató csatlakozódugót nem megfelelően csatlakoztatta. → Csatlakoztassa megfelelően a fejhallgatót (☞ 10. oldal).• A fejhallgató csatlakozódugó szennyezett. → Száraz, tiszta ruhával tisztítsa meg a csatlakozódugót.• A memóriában nincsenek zeneszámok. → Ha a „NO DATA” felirat jelenik meg, másoljon át műsorszám(ka)t a számítógépről.

Jelenség	Ok/Megoldás
A kezelőszervek nem működnek.	<ul style="list-style-type: none"> A vezérlőgombot HOLD pozícióba kapcsolta. → Kapcsolja középső (normál) pozícióba (☞ 9. oldal). Páralecsapódás történt a lejátszó belsejében. → Néhány óráig ne használja a készüléket. A maradék elemkapacitás nem elegendő. → Töltse fel az akkumulátort (☞ 61. oldal).
Az átmásolt zeneszámok nem találhatók.	<ul style="list-style-type: none"> A lejátszási tartomány leszűkült a Music Library funkció használatakor. → Válassza az „All Song” opciót a keresési menüképernyőn (☞ 12. oldal). A beépített memóriát a Windows Explorerrel formattálta. → A beépített memória formattálásához használja a lejátszó „Format” menüjét (☞ 48. oldal). A tartozék USB kábel ki lett húzva az adatok átmásolása közben. → A használható fájlokat másolja vissza a számítógépre és formattálja a beépített memóriát a lejátszó „Format” menüjének használatával (☞ 48. oldal).
A hangerő nem elég hangos.	<ul style="list-style-type: none"> Bekapcsolta az AVLS funkciót. → Kapcsolja ki az AVLS funkciót (☞ 39. oldal).
A fejhallgató jobb csatornája nem szól.	<ul style="list-style-type: none"> Nem tolta be ütközésig a fejhallgató csatlakozódugót. → Tolja be ütközésig a fejhallgató csatlakozódugót az aljzatba (☞ 10. oldal). A fejhallgató vezetékhozzabbitót nem csatlakoztatta megfelelően a lejátszó fejhallgató aljzatához vagy a fejhallgató vezetékéhez. → Csatlakoztassa kattanásig a fejhallgató vezetékhozzabbitót a lejátszó fejhallgató aljzatához (☞ 10. oldal).
A lejátszás hirtelen leáll.	<ul style="list-style-type: none"> A maradék elemkapacitás nem elegendő. → Töltse fel az akkumulátort (☞ 61. oldal).

Kijelző

Jelenség	Ok/Megoldás
A cím helyén a „□” karakter jelenik meg.	<ul style="list-style-type: none"> A lejátszó által nem megjeleníthető karakter szerepel a címben. → A mellékelt SonicStage szoftverrel módosítsa a nevet.

Az akkumulátor töltése

Jelenség	Ok/Megoldás
Az akkumulátor használati ideje rövid.	<ul style="list-style-type: none">• A környezeti hőmérséklet 5°C alatt van. → A használati idő rövidebb lesz az akkumulátor jellemzői miatt. Ez nem jelent hibás működést.• Ki kell cserélnie az akkumulátort. → Lépjen kapcsolatba a Sony kereskedővel.• Az akkumulátor töltési idő nem volt elegendő. → Hosszabb ideig töltse az akkumulátort, ha az USB kapcsolatnál (USB Bus Powered) a „Low-power 100mA” opciót választotta (☞ 50. oldal).

Számítógépes kapcsolat/CONNECT Player

Jelenség	Ok/Megoldás
A CONNECT Player szoftvert nem lehet telepíteni.	<ul style="list-style-type: none">• A számítógép operációs rendszere nem kompatibilis a CONNECT Player programmal. → Olvassa el a CONNECT Player „Readme” fájlját.• Nem zárta be az összes Windows alkalmazást. → Ha úgy indítja el a telepítést, hogy közben másik alkalmazások is futnak, hiba jelentkezhet. Ez különösen igaz azokra az alkalmazásokra, melyek jelentős rendszer erőforrást kötnek le, ilyenek pl. a vírusirtó programok.• Nincs elég szabad lemezterület a számítógépén. → 200 MB vagy több szabad lemezterület szükséges a program telepítéséhez. Törölje számítógépéről a fölöslegessé vált fájlokat.• Nem rendszergazdaként indította el az operációs rendszert. → Ha nem rendszergazdaként (Administrator) indította el az operációs rendszert, előfordulhat, hogy a CONNECT Player telepítése sikertelen lesz. Győződjön meg róla, hogy rendszergazdai jogosultsággal rendelkező felhasználói profillal lépett-e be.
A számítógép képernyőjén megjelenő állapotjelző skála nem mozdul. A számítógép merevlemezének állapotjelzője néhány percig nem világít.	<ul style="list-style-type: none">• A telepítés megfelelően halad. Kérjük, várjon türelmesen. A rendszerkörülményektől és a CD-meghajtótól függően a telepítés több mint 30 percet is igénybe vehet.
A CONNECT Player program nem indul el.	<ul style="list-style-type: none">• A számítógép rendszerében változás állt be, vélhetőleg a Windows operációs rendszer frissítésének következményeként.

Jelenség	Ok/Megoldás
<p>Nem jelenik meg az „USB Connect” üzenet, amikor lejátszót a számítógéphez csatlakoztatja az USB kábel segítségével.</p>	<ul style="list-style-type: none"> • Nem megfelelően csatlakoztatta az USB kábelt. → Húzza ki a kábelt, majd dugja vissza az aljzatba, amíg az biztosan nem illeszkedik. • USB elosztót használ. → Előfordulhat, hogy az USB elosztón keresztül csatlakoztatott lejátszó nem működik megfelelően. Az USB kábelt csatlakoztassa közvetlenül a számítógép USB aljzatához. • Kérjük várja meg a CONNECT Player szoftver hitelesítését. • A számítógépen egy másik alkalmazás is fut. → Húzza ki az USB kábelt, várjon néhány percre, majd dugja vissza. Ha a probléma továbbra is jelentkezik, húzza ki az USB kábelt, indítsa újra a számítógépet, majd ismét dugja vissza a kábelt. • Az lejátszó USB kapcsolatánál (USB Bus Powered) a „High-Power500mA” beállítást választotta (☞ 50. oldal). → Válassza a „Lower-Power100mA” beállítást az „USB Bus Powered” menüpontnál (☞ 50. oldal). • A CONNECT Player program telepítése sikertelen volt. → Csatlakoztassa le a lejátszót a számítógépről, és telepítse újra a szoftvert a mellékelt CD-ROM lemezzel (☞ „Gyorsbeállítási útmutató”). A szoftver korábbi telepítéséből származó műsorszám regisztrációk az újonnan telepített CONNECT Player programmal is elérhetőek lesznek.
<p>A számítógép nem ismeri fel a lejátszót.</p>	<ul style="list-style-type: none"> • Nem megfelelően csatlakoztatta az USB kábelt. → Húzza ki a kábelt, majd dugja vissza. • USB elosztót használ. → Előfordulhat, hogy az USB elosztón keresztül csatlakoztatott lejátszó nem működik megfelelően. A mellékelt USB kábelt csatlakoztassa közvetlenül a számítógép USB aljzatához. • A CONNECT Player program telepítése sikertelen volt. → Csatlakoztassa le a lejátszót a számítógépről, és telepítse újra a szoftvert a mellékelt CD-ROM lemezzel (☞ „Gyorsbeállítási útmutató”). A szoftver korábbi telepítéséből származó műsorszám regisztrációk az újonnan telepített CONNECT Player programmal is elérhetőek lesznek.

Jelenség	Ok/Megoldás
Az audio adatokat nem lehet áttölteni a számítógépről a lejátszóra.	<ul style="list-style-type: none"> • Nem megfelelően csatlakoztatta az USB kábelt. → Húzza ki a kábelt, majd dugja vissza az aljzatba. • Nincs elég szabad terület a lejátszó beépített memóriáján. → A szabad terület növelése érdekében másolja át a szükségtelen fájlokat a számítógépre. • Már legalább 65 535 műsorszámot vagy több mint 8192 lejátszási listát másolt át a lejátszó beépített memóriájára, vagy olyan lejátszási listát próbál másolni, mely 999-nél több műsorszámra hivatkozik. • Az időkorlátozásos vagy eseménykorlátozásos audio fájlok a szerzői jogok védelme érdekében nem lehet átmásolni. Az audio fájlok aktuális korlátozásainak ellenőrzése érdekében lépjen kapcsolatba a zeneszolgáltatóval.
Csak kevés zeneszámot lehet átmásolni a lejátszóra. (A rendelkezésre álló felvételi idő túl rövid.)	<ul style="list-style-type: none"> • Nincs elég szabad terület a lejátszó beépített memóriáján. → A szabad terület növelése érdekében másolja át a szükségtelen fájlokat a számítógépre. • A lejátszó beépített memóriáján más jellegű (nem zenei) adatokat is tárol. → Az egyéb jellegű adatokat helyezze át a számítógépre, így helyet szabadíthat fel.
A zeneszámokat nem lehet visszatölteni a lejátszóról a számítógépre.	<ul style="list-style-type: none"> • Egy másik számítógépre próbálta felmásolni a zeneszámokat, mint ahonnan azokat eredetileg a lejátszóra másolta. → A műsorszámok csak arra a számítógépre másolhatóak fel, ahonnan azok eredetileg származnak. • A zeneszámok törölve lettek a számítógépről, ahonnan azokat a lejátszóra másolta. → A zeneszámok nem tölthetők vissza a számítógépre, ha azok törölve lettek arról a számítógépről, ahonnan azokat a lejátszóra lettek másolva.
A számítógéphez csatlakoztatott lejátszó működése bizonytalanává válik.	<ul style="list-style-type: none"> • USB elosztót vagy USB hosszabbítót használ. → Előfordulhat, hogy az USB elosztón vagy USB hosszabbítón keresztül csatlakoztatott lejátszó nem működik megfelelően. A mellékelt USB kábelt csatlakoztassa közvetlenül a számítógép USB aljzatához.

FM rádió

Jelenség	Ok/Megoldás
Nem hallható jól az FM rádióadás.	<ul style="list-style-type: none">• A vételi frekvencia nincs pontosan behangolva. → Kézzeel állítsa be a frekvenciát a vétel javításához (☞ 58. oldal).
A vétel gyenge és rossz a minőség.	<ul style="list-style-type: none">• A rádiójel gyenge. → Ablakhoz közel hallgassa az FM rádióadást, mert a jel gyenge lehet épületekben vagy járművekben.• A fejhallgató vezetékét nem feszítette ki eléggé. → A fejhallgató vezetéke antennaként működik. Feszítse ki a vezetékét a lehető legjobban.
Az FM adás zajos.	<ul style="list-style-type: none">• Rádiójeleket sugárzó készüléket (például mobiltelefon) használ a lejátszó közelében. → Ha mobiltelefont vagy ehhez hasonló készüléket használ, tartsa azt távol a lejátszótól.

Egyéb jelenségek

Jelenség	Ok/Megoldás
Nem hallható hangjelzés a lejátszó működtetésekor.	<ul style="list-style-type: none">• A hangjelzéshez a „Beep OFF” beállítást választotta. → Válassza a „Beep” menüpontban a „Beep ON” beállítást (☞ 40. oldal).
A lejátszó melegedni kezd.	<ul style="list-style-type: none">• Az akkumulátor töltése közben és közvetlenül utána, a lejátszó hőmérséklete növekedhet.

Hibaüzenetek

Ha a kijelzőn hibaüzenetek jelennek meg, kövesse az alábbi utasításokat.

Hibaüzenet	Jelentés	Elhárítás
AVLS (villog)	A hangerő meghaladta az AVLS funkció által engedélyezett szintet.	Csökkentse a hangerőt, vagy kapcsolja ki az AVLS funkciót (☞ 39. oldal).
CANNOT PLAY	<ul style="list-style-type: none">Az összeférhetetlen formátum miatt a lejátszó nem tud lejátszani bizonyos fájlokat.Az átviteli művelet szándékosan megszakították.	A lejátszhatatlan fájlokat törölheti a memóriából. A részleteket lásd a „Használhatatlan fájlok törlése a beépített memóriából” című fejezetben (☞ 77. oldal).
CHARGE ERROR	Az áramellátás nem megfelelő.	Használjon másik számítógépet.
DATA ACCESS	Beépített memória olvasása/írása.	Várjon, amíg a művelet befejeződik. Ez az üzenet az audio fájlok továbbítása, illetve a beépített memória törlése közben jelenik meg.
EXPIRED	<ul style="list-style-type: none">A lejátszás-korlátozással ellátott zeneszám a továbbiakban nem játszható le.Az audio fájlra vonatkozó információ frissítése elmaradt.	<ul style="list-style-type: none">Csatlakoztassa a lejátszót a CONNECT Player programhoz és frissítse az audio fájlra vonatkozó információkat.A lejátszhatatlan fájlokat törölheti a memóriából. A részleteket lásd a „Használhatatlan fájlok törlése a beépített memóriából” című fejezetben (☞ 77. oldal).
FILE ERROR	<ul style="list-style-type: none">A fájl nem olvasható.A fájl nem szabványos.	Töltse vissza a számítógépre a normál audio fájlokat, majd formáttálja lejátszó memóriáját. A részleteket lásd a „Használhatatlan fájlok törlése a beépített memóriából” című fejezetben (☞ 77. oldal).

Hibaüzenet	Jelentés	Elhárítás
FORMAT ERROR	A beépített memória számítógéppel lett formattálva.	Formattálja a lejátszót a „Format” menü használatával. A részleteket lásd a „Használhatatlan fájlok törlése a beépített memóriából” című fejezetben (☞ 77. oldal).
FUNCTION LIMITED	A lejátszót a CONNECT Playertől eltérő programhoz csatlakoztatta.	A lejátszót csak a CONNECT Player programhoz csatlakoztassa.
HOLD	Minden kezelőszerv zárolva van, mert a vezérlőgombot HOLD pozícióba kapcsolta.	A lejátszó használatához kapcsolja a vezérlőgombot középső (normál) pozícióba (☞ 9. oldal).
LOW BATTERY	Az elem kimerülőben van.	Töltse fel az akkumulátort (☞ 61. oldal).
MG ERROR	A másolásvédelmi rendszer nem engedélyezett másolatot fedezett fel.	Töltse vissza a számítógépre a normál audio fájlokat, majd formattálja a lejátszó memóriáját. A részleteket lásd a „Használhatatlan fájlok törlése a beépített memóriából” című fejezetben (☞ 77. oldal).
NO DATA	Nem található audio fájl a memóriában.	Töltsön át audio fájlokat a lejátszóra a CONNECT Player program segítségével.
NO DATABASE	A lejátszó audio fájlok átmásolása közben lett leválasztva a CONNECT Player programról.	Töltse vissza a számítógépre a normál audio fájlokat, majd formattálja a lejátszó memóriáját. A részleteket lásd a „Használhatatlan fájlok törlése a beépített memóriából” című fejezetben (☞ 77. oldal).
NO ITEM	A keresett műsorszám nem található a lejátszón.	A CONNECT Player program segítségével töltsön át az audio fájlokat.
PRESET FULL	Eddig már 30 rádióállomást tárolt.	Maximum 30 rádióállomás tárolható. Ha további rádióállomásokat szeretne tárolni, először töröljön néhány felesleges rádióállomást (☞ 59. oldal), majd tárolja el a kívánt állomásokat.

Hibaüzenet	Jelentés	Elhárítás
USB Connect	A lejátszó a számítógéphez van csatlakoztatva.	Ez nem hibajelenség. A Lejátszó készüléket ilyenkor csak a SonicStage szoftverrel működtetheti, a kezelőszervekkel nem.
	Az ikon balról jobbra mozog: a készülék a beépített memóriát használja.	A Lejátszó a beépített memóriát használja. Várjon, amíg a művelet befejeződik. Ez az üzenet az adatok továbbítása, illetve a beépített memória formattálása közben jelenik meg.

A használhatatlan fájlok törlése a beépített memóriából

Ha a „CANNOT PLAY”, „EXPIRED”, „FILE ERROR”, „FORMAT ERROR” „MG ERROR” vagy a „NO DATABASE” felirat jelenik meg, valamilyen probléma történt a beépített memóriában tárolt adatokkal vagy azok egy részével.

Kövesse az alábbi eljárást a használhatatlan adatok törléséhez.

- 1 Csatlakoztassa a lejátszót a számítógéphez és indítsa el a CONNECT Player szoftvert.**
- 2 Ha már tudja, melyik fájl okozta a problémát, törölje azt a CONNECT Player szoftver használatával.**
- 3 Ha a probléma továbbra is fennáll, töltsse vissza az összes zeneszámot a számítógépre a CONNECT Player szoftverrel, miközben a lejátszó a számítógéphez csatlakozik.**
- 4 Válassza le a lejátszót a számítógépről, és formázza meg a beépített memóriát a formázási menü segítségével (☞ 48. oldal).**

A CONNECT Player program eltávolítása

A mellékelt szoftver számítógépről való eltávolításához kövesse a következő műveletet.

- ❶ A „Start” menüben kattintson a „Vezérlőpultra”¹⁾.
- ❷ Kattintson duplán a „Programok telepítése/eltávolítása” ikonra.
- ❸ A „Jelenleg telepített programok” listájában kattintson a „CONNECT Player” ikonra, majd a „Módosítás és Eltávolítás”-ra²⁾.

Kövesse a megjelenő utasításokat, majd indítsa újra a számítógépet.

A program eltávolítása a számítógép újraindításával fejeződik be.

¹⁾ Windows 2000 esetén: „Beállítások” – „Vezérlőpult”.

²⁾ Windows 2000 esetén: „Módosítás/Eltávolítás”.

Megjegyzés

- A CONNECT Player telepítésekor az OpenMG Secure Module is feltelepül. Ne törölje az OpenMG Secure Module-t, mert más alkalmazásnak is szüksége lehet rá.

A tulajdonos feljegyzései

A modellnév és a gyártási szám a lejátszó hátoldalán található. Jegyezze fel a gyártási számot az alább található részen. Hivatkozzon ezekre az adatokra minden esetben, amikor a Sony képviselőjével a termékkel kapcsolatban beszél.

Modell kód: _____

Gyártási szám: _____

FIGYELMEZTETÉS

A tűzveszély és az áramütés kockázatának elkerülése érdekében ne tegye ki a készüléket eső vagy nedvesség hatásának.

A lejátszót ne használja szűk, zárt térben, például könyvespolcon vagy zárt szekrényben.

A tűzveszély kockázatának csökkentése érdekében soha ne takarja el az eszköz szellőző nyílásait újsággal, terítővel vagy függönnyel. Ne helyezzen égő gyertyát a lejátszóra.

A tűzveszély és az áramütés kockázatának elkerülése érdekében ne helyezzen folyadékkal telt üveget (például vázát) az eszköz tetejére.



Feleslegessé vált elektromos és elektronikus készülékek elhelyezése hulladékként (Használható az Európai Unió és egyéb európai országok szelektív hulladékgyűjtési rendszereiben)

Ez a szimbólum, mely általában a készüléken vagy a csomagoláson van feltüntetve, azt jelenti, hogy a terméket nem szabad háztartási hulladékként kezelni. Ahelyett, hogy a háztartási hulladék közé dobna, vigye el az elektromos és elektronikus készülékek kijelölt újrahasznosító telepére. E készülék szakszerű megsemmisítésével segíthet abban, hogy megelőzzük azt a környezetre és az emberi egészségre gyakorolt negatív hatást, ami a helytelen hulladékkezelésből adódik. Az anyagok újrahasznosítása abban is segít, hogy megőrizzük természeti erőforrásainkat. E készülék újrahasznosításáról további információkat a helyileg illetékes hivatalban, a hulladékkezelő telepen vagy vásárlás helyén kaphat.

Érintett kiegészítők: fülhallgató

Megjegyzések a lejátszó hulladékként történő elhelyezéséről

Ez az eszköz beépített Lítium-ion, újratölthető akkumulátorral rendelkezik. A helyes módon hajtja végre a lejátszó hulladékként történő elhelyezését.

Bizonyos országok külön szabályozzák az akkumulátorok hulladékként történő elhelyezését. Kérjük ismerje meg ezeket a szabályokat.

Megjegyzések

- A lejátszót csak a hulladékként történő elhelyezéskor szerelje szét.
- A lejátszó belsejében található fém alkatrészek kezelésekor figyelmesen járjon el. Kifejezetten figyeljen az alkatrészek éleire.

A Lítium-ion akkumulátor eltávolítása

1 Hajtsa ki a csavarokat egy Phillips csavarhúzóval.

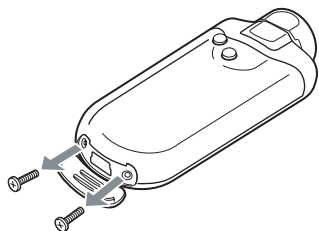

2 Vegye le az A burkolatot.

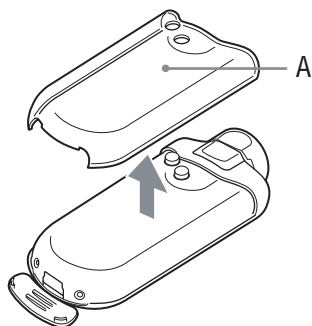

3 Vegye le a B burkolatot.

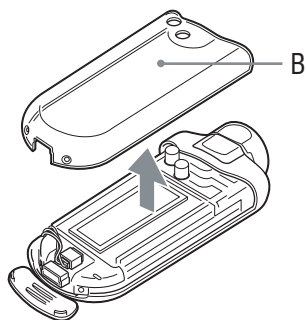

4 Húzza ki a csatlakozót.

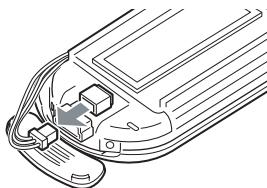

5 Vegye ki az áramköri lapot.

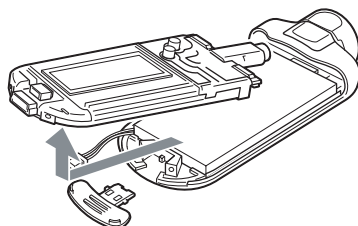

6 Vegye ki az akkumulátort.

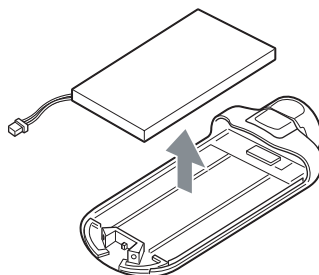

Óvintézkedések

A biztonságról

Figyeljen arra, hogy a lejátszó külső érintkezőit nem zárja rövidre valamilyen fémtárggyal.

Az elhelyezésről

- Soha ne használja a lejátszót olyan környezetben, ahol túlzott fénynek, magas hőmérsékletnek, nedvességnek vagy rázkódásnak van kitéve.
- Ne hagyja a lejátszót magas hőmérsékletű helyen, mint pl. napon parkoló autóban, vagy közvetlen napfénynek kitett helyen.

A felmelegedésről

A lejátszó felmelegedhet amennyiben töltést végez, vagy hosszabb ideig használja.

A fülhallgatóról

Közúti biztonság

Járművezetés vagy kerékpározás közben ne használja a készüléket. Ez közlekedési balesetet okozhat, és egyes területeken törvénybe ütközik. Potenciális veszélyt jelenthet a készülék túl magas hangerőn történő hallgatása sétálás közben is, különösen gyalogátkelőhelyek közelében. Veszélyes helyeken ezért különös körültekintéssel kell közlekedni, illetve ilyen esetekben a készüléket ki kell kapcsolni.

Halláskárosodás megelőzése

Kerülje el a fülhallgató nagy hangerőn történő használatát. Hallással foglalkozó szakemberek a hosszan tartó nagy hangerejű folyamatos hallgatást nem tanácsolják. Amennyiben a füle csengeni kezd, csökkentse a hangerőt, vagy kapcsolja ki a készüléket.

Másokra tekintettel

Mérsékelt hangerővel használja a készüléket. Ezáltal a külső hangokat is hallani fog és a kiszűrődő zajok sem fognak másokat zavarni.

Figyelmeztetés

Villámlás közben azonnal vegye le a fülhallgatót.

A használatról

- Ha a hevedert használja, ügyeljen rá, hogy az ne akadjon bele a környezetében található tárgyakba.
- Ne használja a lejátszót repülőgépen.

A tisztításról

- A lejátszó felületét egy puha textiliával tisztítsa, például szemüvegtisztító kendővel.
- Ha a lejátszó felülete nagyon beszennyeződik, vízzel vagy kímélő tisztítószerrel enyhén megnedvesített puha ruhával törölje le a lejátszó burkolatát.
- A tisztításhoz soha ne használjon súrolószivacsot, súrolószert, benzint vagy alkoholt, mert a külső burkolat megsérülhet.
- Rendszeresen tisztítsa meg a fejhallgató csatlakozódugóját.
- Vigyázzon, kinyitáskor ne kerüljön víz a lejátszóba mikor a konnektor közelében van.

Ha a lejátszóval kapcsolatban bármilyen kérdése vagy problémája merül fel, keresse fel a vásárlás helyét.

Megjegyzések

- A rögzített zenének csak személyes használata engedélyezett. Az ettől eltérő jellegű meghallgatáshoz a jogtulajdonosok engedélye szükséges
- A Sony nem tehető felelőssé a számítógép vagy a lejátszó hibájából eredő befejezetlen letöltésért, felvételért vagy az ebből adódó adatvesztések miatt.

A mellékelt szoftverről

- A szoftver és az ahhoz mellékelt kézikönyv másolását – részben vagy egészben –, illetve a szoftver felhatalmazás nélküli kölcsönzését a másolásvédelmi (szerzői jogvédelmi) törvény tiltja.
- A SONY semmilyen körülmények között nem vállal felelősséget az ehhez a készülékhez mellékelt szoftver használatából eredő anyagi károkért, profit veszteségért, beleértve a harmadik fél által benyújtott jogi kereseteket is.
- A gyártási hiba miatt használhatatlan szoftvert a SONY pótolja. A SONY azonban semmilyen más felelősséget nem vállal.
- Az ehhez a készülékhez mellékelt szoftvert csak az előírt berendezésekhez szabad használni.
- A minőség folyamatos javítása érdekében végzett fejlesztésből adódóan a szoftver jellemzői előzetes bejelentés nélkül változhatnak.
- A garancia érvényét veszti abban az esetben, ha a készüléket a mellékelt szoftvertől eltérő alkalmazással használja.
- A lehetőség, hogy a CONNECT Player szoftver az Ön által kívánt nyelven jelenjen meg, függ a számítógépre telepített operációs rendszertől. Győződjön meg róla, hogy a telepített operációs rendszer támogatja-e az Ön által használni kívánt nyelv megjelenítését.
 - A gyártó nem garantálja, hogy a CONNECT Player az összes nyelven helyesen jelenik meg.
 - Előfordulhat, hogy a felhasználó által létrehozott, és egyéb speciális karakterek nem megfelelően jelennek meg.
- Jelen útmutató magyarázatai alapszintű Windows ismeret feltételeznek.
A számítógép és az operációs rendszer használatáról részletesebben annak használati útmutatójában olvashat.

Néhány szó a minta műsorszámokról

A lejátszón minta audio adatok vannak előtelepítve, így a terméket azonnal kipróbálhatja. Az előtelepített audio adatok csak a próbahasználat célját szolgálják, ezért számítógépére nem lehet ezeket áttölteni. Ezeknek az audio adatoknak a törléséhez használja a CONNECT Player programot.

Régiójától függően előfordulhat, hogy a minta audio adatok nincsenek előtelepítve a lejátszóra.

- A rögzített zenének csak személyes használata engedélyezett. Az ettől eltérő jellegű használathoz a jogtulajdonosok engedélye szükséges.
- A Sony nem tehető felelőssé a számítógép vagy a lejátszó hibájából eredő befejezetlen letöltésért, felvételért vagy az ebből adódó adatvesztések miatt.
- A szöveg és a karakterek típusától függően előfordulhat, hogy a szöveg nem jelenik meg megfelelő módon a lejátszón. Ennek okai a következők lehetnek:
 - A csatlakoztatott lejátszó kapacitása.
 - A lejátszó nem működik megfelelően.
 - A műsorszám ID3 TAG információi a lejátszó által nem értelmezhető nyelven vagy karakterkészlettel íródtak.

Ügyfélszolgálati weboldalak

Ha bármilyen kérdése van a ezzel a termékkel kapcsolatban, látogassa meg az alábbi weboldalakat.

Egyesült államokbeli vásárlók: <http://www.sony.com/walkmansupport/>

Kanadai vásárlók: <http://www.sony.ca/ElectronicsSupport/>

Európai vásárlók: <http://www.sonydigital-link.com/DNA/>

Kínai vásárlók: <http://service.sony.com.cn/KB/>

Tajvani vásárlók: <http://www.twsupport.css.ap.sony.com/>

Koreai vásárlók: <http://scs.sony.co.kr/walkman/>

Egyéb országok és térségek vásárlói: <http://www.css.ap.sony.com/>

A szerzői jogokról

- A CONNECT Player és a CONNECT Player logo a Sony Corporation védjegyei vagy bejegyzett védjegyei.
- Az OpenMG, ATRAC, ATRAC3, ATRAC3plus és logoik a Sony Corporation védjegyei.
- A „WALKMAN” a Sony Corporation bejegyzett védjegye, mely a sztereó fejhallgatók készülékeket jelenti. A  a Sony Corporation védjegye.
- A Microsoft, a Windows, a Windows NT és a Windows Media a Microsoft Corporation Egyesült Államokban és/vagy más országokban bejegyzett védjegyei.
- Az Adobe és az Adobe Reader az Adobe Systems Incorporated védjegyei vagy bejegyzett védjegyei az Egyesült Államokban és/vagy egyéb országokban.
- Az Egyesült Államokbeli és az egyéb külföldi szabadalmak felhasználása a Dolby Laboratories engedélyével történt.
- Az MPEG Layer-3 audio kódoló technológia és szabadalom a Fraunhofer IIS és Thomson engedélyével.
- A CD és zenei vonatkozású adatokat a Gracenote, Inc. szolgáltatta, copyright © 2000–2004 Gracenote.

Gracenote CDDDB® Client Software, copyright 2000–2004 Gracenote. Ezen termékre és szolgáltatásra a következő egyesült államokbeli szabadalmak vonatkozhatnak: #5,987,525; #6,061,680; #6,154,773; #6,161,132; #6,230,192; #6,230,207; #6,240,459; #6,330,593, valamint más bejegyzett vagy bejelentett szabadalmak. A nyújtott szolgáltatások és/vagy gyártott eszközök az Open Globe, Inc Egyesült Államok Szabadalma 6,304,523 engedélye alapján. A Gracenote és a CDDDB a Gracenote bejegyzett védjegye.

A Gracenote logo és embléma, és a „Powered by Gracenote” logo a Gracenote védjegye.

- Bármely más védjegy vagy bejegyzett védjegy a jogtulajdonosának védjegye vagy bejegyzett védjegye. Ebben az útmutatóban a ™ és az ® szimbólumot nem tüntettük fel.

Program © 2005 Sony Corporation

Dokumentáció © 2005 Sony Corporation

Minőségtanúsítás

A forgalomba hozó tanúsítja, hogy a Sony NW-A605/A607/A608 típusú hordozható lejátszó az IpM-BkM. 2/1984. (III. 10.) számú együttes rendeletben előírtak szerint megfelel a következő műszaki jellemzőknek.

A rögzíthető műsorszámok maximális száma (kb.)*

Bitsűrűség	NW-A605	NW-A607	NW-A608
48 kbps	345	695	1350
64 kbps	255	520	1000
96 kbps	170	345	700
128 kbps	130	260	525
132 kbps	125	250	510
160 kbps	100	205	420
192 kbps	85	170	350
256 kbps	65	130	260
320 kbps	50	105	210

* 4 perces műsorszámok feltöltésekor

Maximális felvételi idő (kb.)

Bitsűrűség	NW-A605	NW-A607	NW-A608
48 kbps	23 óra 00 perc	46 óra 20 perc	90 óra 00 perc
64 kbps	17 óra 00 perc	34 óra 20 perc	66 óra 40 perc
96 kbps	11 óra 20 perc	23 óra 00 perc	46 óra 40 perc
128 kbps	8 óra 40 perc	17 óra 20 perc	35 óra 00 perc
132 kbps	8 óra 20 perc	16 óra 40 perc	34 óra 00 perc
160 kbps	6 óra 40 perc	13 óra 40 perc	28 óra 00 perc
192 kbps	5 óra 40 perc	11 óra 20 perc	23 óra 20 perc
256 kbps	4 óra 20 perc	8 óra 40 perc	17 óra 20 perc
320 kbps	3 óra 20 perc	7 óra 00 perc	14 óra 00 perc

Támogatott bitsűrűségek

MP3: 32–320 kbps (a változó bitsűrűség (VBR) is támogatott)

ATRAC: 48/64/66 (ATRAC3)*/96/105 (ATRAC3)*/128/132 (ATRAC3)/160/192/256/320 kbps

* A CONNECT Player program segítségével nem lehetséges a CD lemezek tartalmát ATRAC3 formátumban, 66 vagy 105 kbps bitsűrűséggel lementeni.

Mintavételezési frekvencia

ATRAC, MP3: 44,1 kHz

Frekvencia átvitel

20–20 000 Hz (egyjeles mérés)

FM frekvencia tartomány

87,5–108,0 MHz

IF (FM)

225 kHz

Antenna

Az antenna funkciót a fejhallgató vezetéke látja el.

Csatlakozók

Fejhallgató: sztereó 3,5 mm-es csatlakozóaljzat

Nagysebességű USB (USB 2.0 kompatibilis)

Jel/zaj arány (S/N)

80 dB vagy több

Üzemi hőmérséklet

5–35°C (67–95°F)

Áramforrás

- Beépített újratölthető lítium-ion akkumulátor
- USB kábel (a mellékelt USB csatlakozóvezeték segítségével számítógépre csatlakoztatva)

Akkumulátor készenléti idő (folyamatos lejátszás)*

ATRAC formátum (48 kbps): körülbelül 45 óra

ATRAC formátum (128 kbps): körülbelül 40 óra

ATRAC formátum (132 kbps): körülbelül 50 óra

MP3 formátum (128 kbps): körülbelül 40 óra

FM rádióvétel: körülbelül 22 óra

* Ezek az adatok a takarékos beállítás „Save On Normal” (☞ 41. oldal) beállításánál érvényesek. Az akkumulátor élettartama a hőmérséklet és a használat körülményeinek függvényében változik.

Méretek (szé/ma/mé)

84,9 × 28,8 × 13,9 mm

(a kinyúló részek nélkül)

Tömeg

kb. 48 g

A modell és a műszaki adatok előzetes bejelentés nélkül változhatnak.

Az Egyesült Államokbeli és az egyéb külföldi szabadalmak felhasználása a Dolby Laboratories engedélyével történt.

Tárgymutató

A

A-B Ismétlés	30
Adobe Reader	3
Akkumulátor	61, 62
Akkumulátor újratöltése	61
Album	8, 15
All Song	12
Artist	13
Artist Link Shuffle	24
ATRAC	63
AVLS (Hangerő korlátozása)	39

B

Bitsűrűség	63
------------------	----

C

CD-ROM	7
CONNECT Player	3

D

Dátum és pontos idő	46
Dátumformátum	51
DISP/FUNC gomb	6, 9

E

Előadó	13
Előre-/Hátracsévézés	36
Energiatakarékos üzemmód	41

F

Favorite 100 (100 kedvenc)	19
Fejhallgató	7, 10, 82
FM	54
Formattálás	48
Formátum	63

Gy

Gyorscsévézés előre	8
Gyorscsévézés vissza	8

H

Hangerő	9
Hangerő kézi beállítása	38
Hangjelzés	40
Hangzás beállítás	34
Hibaelhárítás	69
Hibaüzenetek	75
HOLD funkció (Gombok zárolása)	9

I

Idő formátum-beállítás	52
Információ	53
Intelligent Shuffle	22
Ismétlés	27
Ismétlés számláló	28

K

Kijelző	11
Kijelzők típusai	42
Kijelzők típusainak kiválasztása	45

L

Legfrissebb átmásolás	21
Lejátszás	9
Lejátszási lista	20
Lejátszási tartomány	12

M

Másolás	3
Megjelenési év	18
Mondat ismétlése	32

MP3.....	63
Music Library.....	12
Műfaj.....	16
Műsorszám formátuma.....	63
Műsorszám információ.....	66
Műsorszám ismétlése.....	29
Műsorszámok keresése.....	12
My Favorite Shuffle.....	22

O

Óra.....	42
----------	----

P

Program eltávolítása.....	78
---------------------------	----

R

Rádió.....	54
Rádióállomások automatikus tárolása.....	56
Repeat Mode.....	28
REPEAT/SOUND gomb.....	6, 10

S

SEARCH/MENU gomb.....	6, 9
SHUF.....	29
Sorozatszám.....	53
Sports Shuffle.....	26
Számítógép.....	3

T

Tárolt hangerőszintek.....	37
Tartozékok.....	7
Time Machine Shuffle.....	25

U

Ugrás a műsorszám elejére.....	8
USB Bus Powered (USB kapcsolat beállítása).....	50

V

Vétel beállítása.....	60
Vezérlőgomb.....	8
Visszaállítás a gyári beállítások értékeire.....	69
Volume Mode.....	37

W

Windows Explorer.....	61, 67
-----------------------	--------

<http://www.sony.net/>

Sony Corporation Printed in Czech Republic (EU)

HU



Feleslegessé vált elektromos és elektronikus készülékek hulladékként való eltávolítása (Használható az Európai Unió és egyéb európai országok szelektív hulladékgyűjtési rendszereiben)

Ez a szimbólum a készüléken vagy a csomagolásán azt jelzi, hogy a terméket ne kezelje háztartási hulladékként. Kérjük, hogy az elektromos és elektronikai hulladék gyűjtésére kijelölt gyűjtőhelyen adja le. A feleslegessé vált termékének helyes kezelésével segít megelőzni a környezet és az emberi egészség károsodását, mely bekövetkezhetne, ha nem követi a hulladék kezelés helyes módját. Az anyagok újrahasznosítása segít a természeti erőforrások megőrzésében. A termék újrahasznosítása érdekében további információért forduljon a lakhelyén az illetékesekhez, a helyi hulladékgyűjtő szolgáltatóhoz vagy ahhoz az üzlethez, ahol a terméket megvásárolta.