

SONY

4-157-841-21(1)



IZ18

Bluetooth® audiorendszer

Kezelési útmutató **HU**

A bemutató (DEMO) kijelző kikapcsolásának módjáról a 7. oldalon olvashat.

MEX-BT2800



Üzembe helyezési és csatlakoztatási útmutató

Figyelmeztetés

A készüléket csak a műszerfalba szerelve szabad használni, mivel a készülék hátoldala használat közben felforrósodik.

- Ez a készülék csak 12 V-os, egyenáramú, negatív földelésű üzemeltetésre alkalmas.
- Vigyázzon, hogy a vezetékek ne szoruljanak be csavar alá, és ne akadjanak bele mozgó alkatrészekbe (pl. az ülés csúszósínjébe).
- A csatlakoztatás előtt, a rövidzárlat elkerülése érdekében, kapcsolja ki a jármű gyújtását.
- A külső tápfeszültség bekötése előtt csatlakoztassa a vezetékeket ③ a készülékhez és a hangszűrőkhöz.
- **Kösse az összes földvezetékét a közös föld pontra.**
- Biztonsági okokból a szabadon maradó vezetékeket szigetelje le szigetelőszalaggal.
- Ne takarja el a készülék szellőzőnyílásait vagy hőleadó felületeit.

Megjegyzések a (sárga) tápvezetékéről

- Ha a készüléket más audioeszközzel együtt csatlakoztatja, a jármű felhasznált áramkörének biztosítéka nagyobb értékű legyen, mint a csatlakoztatott készülékek biztosítékainak összesített amperértéke.
- Ha nincs megfelelő amperértékű biztosítéka a járműnek, akkor a készüléket közvetlenül az akkumulátorhoz kösse.

Alkatrész lista 1

- A listában szereplő számozás megfelel az ábrán található számozásnak.
- A rögzítőkeret ① és a külső védőkeret ⑤ gyárilag lett összeszerelve a készülékkel. Beszerelés előtt a kioldókulcsok ④ segítségével távolítsa el a rögzítő-keretet ①. A részletekről olvassa el „A külső védőkeret és a rögzítőkeret eltávolítása” című részt ④).
- **A kioldókulcsokat ④ őrizze meg, mert azokra még szüksége lehet, pl. kiszereléskor.**

Figyelem!

Kezelje óvatosan a rögzítőkeretet ①, hogy elkerülje az esetleges ujjserüléseket.

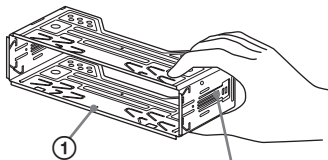

Reteszelő fűlek

Megjegyzés

Beszerelés előtt győződjön meg róla, hogy a rögzítőkeretet ① két oldalán található reteszelő fűlek 2 mm-nyire befelé hajoljanak. Amennyiben a reteszelő fűlek az oldalsó síkjában állnak vagy kifelé hajolnak, a készüléket nem lehet biztonságosan beszerezni, és előfordulhat, hogy kiesik a helyéből.

Csatlakoztatási példa 2

Megjegyzés

- A földelővezetékét mindig csatlakoztassa a földelési ponthoz mielőtt az erősítőt csatlakoztatja.

- A hangjelzés csak akkor hallható, ha a készülék saját erősítőjét használja.

Csatlakoztatási ábra 3

A kiegészítő erősítő AMP REMOTE IN aljzatához

Ez a csatlakozó csak erősítőkhöz használható. Más berendezések csatlakoztatása a készülék meghibásodását idézheti elő.

B Az autótélefon csatlakozóvezetékeihez

Figyelmeztetés

Ha a jármű motoros antennája nem rendelkezik csatlakozódobozzal (relével), és azt csatlakoztatja a tápvezetékkel ③, az antenna meghibásodhat.

Megjegyzések a vezérlő- és a tápvezetésekről

- A motoros antenna vezérlővezetékében (kék) +12 V egyenáram folyik a rádió bekapcsolásakor, illetve ha bekapcsolja az AF (alternatív frekvenciák) vagy a TA (közlekedési hírek) funkciót.
- Ha az Ön járművében beépített FM, MW, LW antenna található a hátsó vagy első szélvédőn, csatlakoztassa a motoros antenna vezérlővezetékét (kék) a kapcsolt tápfeszültség vezetéket (piros) a meglévő antennaerősítő csatlakozóvezetőjéhez. A részletekről érdeklődjön a jármű kereskedőjénél.
- Ez a készülék nem használható olyan motoros antennával, mely nem rendelkezik csatlakozódobozzal (relével).

Memória energiaellátás

Ha csatlakoztatja a sárga vezetékét, a memória a jármű gyújtáskapcsolójának kikapcsolt állapotában is kap áramot.

Megjegyzések a hangszűrők csatlakoztatásáról

- A hangszűrők csatlakoztatása előtt kapcsolja ki a készüléket.
 - A meghibásodások elkerülése érdekében 4–8 Ω impedanciájú, és a terhelhetőségek megfelelő hangszűrőket csatlakoztasson.
 - Ne kösse össze a hangszűrő-csatlakozóvezetőit a jármű fém karosszériájával vagy a jobboldali hangszűrő-csatlakozóvezetőit a baloldali hangszűrő-csatlakozóvezetőivel.
 - Ne kösse össze a készülék földelővezetékét a hangszűrő negatív (-) pólusú csatlakozóvezetőjével.
 - Ne próbálja párhuzamosan kötni a hangszűrőket.
 - Kizárólag passzív hangszűrőket használjon. Ha aktív (saját erősítővel rendelkező) hangszűrőket csatlakoztat a hangszűrő-csatlakozóvezetőkre, a készülék meghibásodhat.
 - A meghibásodások elkerülése érdekében ne használja a beépített vezetékeket, ha a jobb- és a baloldali hangszűrők közös negatív (-) vezetékét használják.
 - Ne kösse össze a készülék hangszűrővezetékét.
- ### Megjegyzés a csatlakoztatásról
- Ha a hangszűrők csatlakoztatása nem megfelelő, a kijelzőn a „FAILURE” (hiba) üzenet jelenik meg. Ebben az esetben ellenőrizze, hogy a hangszűrők csatlakoztatása megfelelő-e.

Övintézkedések

- Kellő figyelemmel válassza ki a beszerelés helyét, hogy a készülék ne okozzon zavart a szokásos vezetési műveletekben.
- Kerülje a készülék poros, szennyezett, erősen rezgő vagy magas hőmérsékletű, közvetlen napfénynek kitett, hőforrásokhoz közeli környezetbe való beszerelését.
- A biztonságos és megbízható beszerelés érdekében csakis a mellékelt szerelési tartozékokat használja.

A beszerelés szöge

A beszerelés szöge ne haladja meg a 45°-ot.

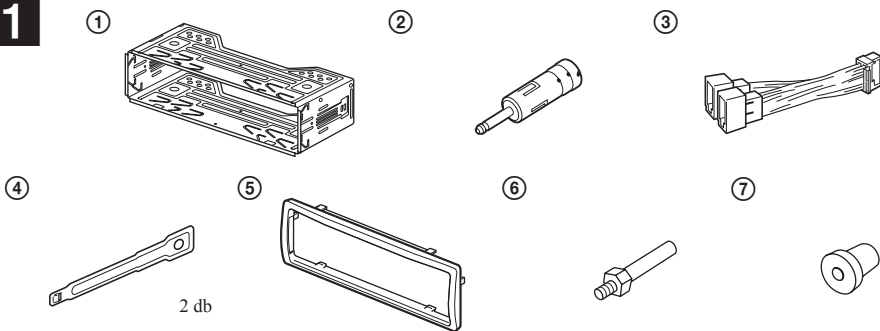
1

Az ábrákon szereplő (külön megvásárolható) részegységek



Első hangszugárzó



Aktív mélyhangszugárzó



Hátsó hangszugárzó

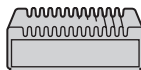

Erősítő

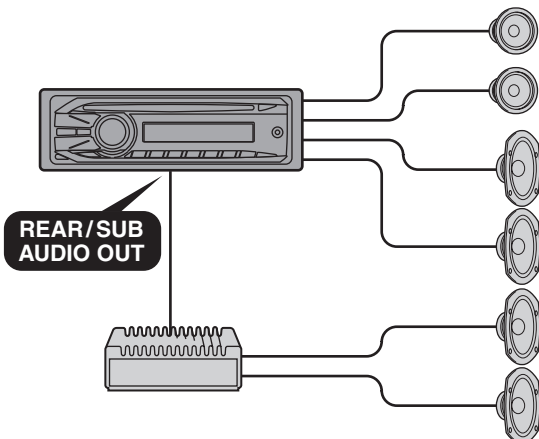
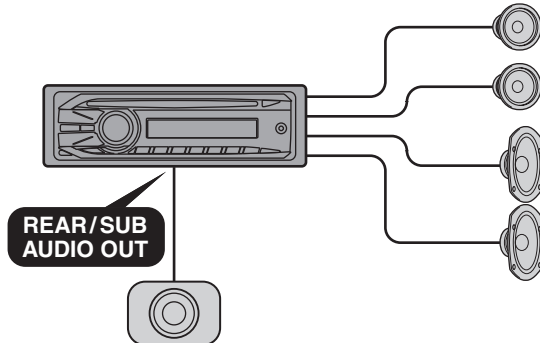
2**A****B**

3

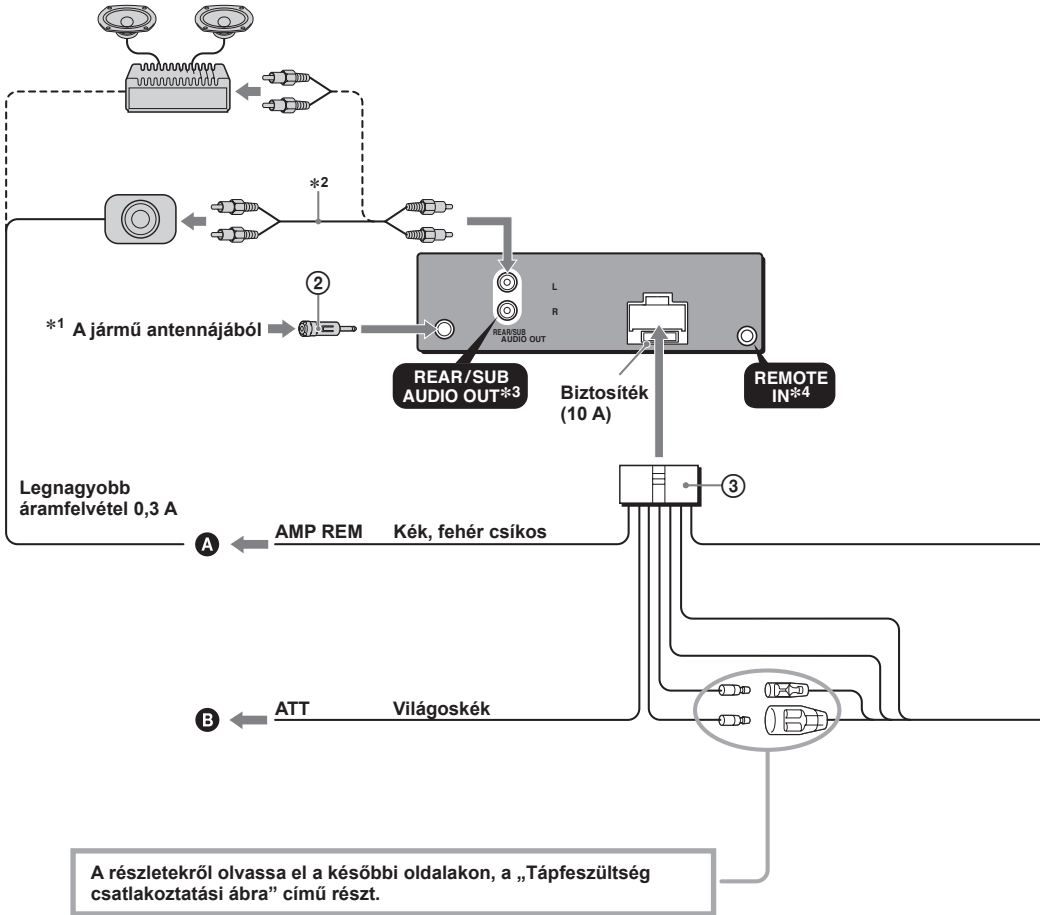

- *1 *Ügyeljen az antenna helyes csatlakoztatására. Ha a jármű antennája megfelel az ISO (Nemzetközi Szabványosítási Szervezet) előírásainak, a csatlakoztatáshoz használja a mellékelt adaptert ②. Először a jármű antennáját csatlakoztassa az adapterhez, majd az adapter másik felét csatlakoztassa a fejegység antenna aljzatához.*
- *2 *(Külön megvásárolható) RCA csatlakozóvezeték.*
- *3 *Az AUDIO OUT választható a SUB vagy REAR lehetőségek közül. A részleteket lásd a kezelési útmutató további fejezeteiben.*
- *4 *Külön elérhető adapter szükséges lehet.*

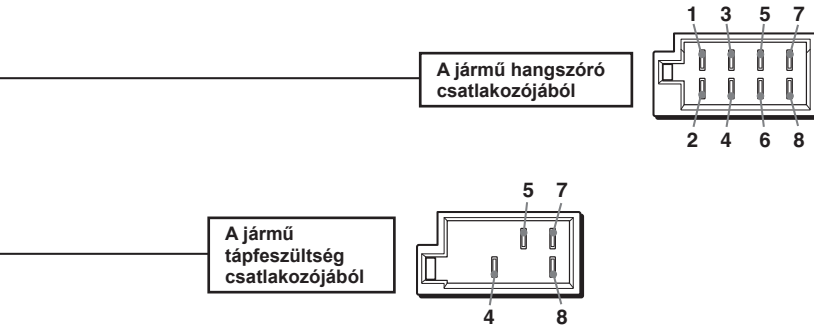

| | | |
|---|--------|--------------------------|
| 4 | Sárga | állandó tápfeszültség |
| 5 | Kék | motoros antenna vezérlés |
| 7 | Piros | kapcsolt tápfeszültség |
| 8 | Fekete | testelés |

Az 1-es, 2-es, 3-as és 6-os állásban nincsenek érintkezők.

| | | | |
|---|--------|---|----------------------|
| 1 | lila | + | jobb hátsó hangszóró |
| 2 | | - | jobb hátsó hangszóró |
| 3 | szürke | + | jobb első hangszóró |
| 4 | | - | jobb első hangszóró |
| 5 | fehér | + | bal első hangszóró |
| 6 | | - | bal első hangszóró |
| 7 | zöld | + | bal hátsó hangszóró |
| 8 | | - | bal hátsó hangszóró |

A 2-es, 4-es, 6-os és 8-as negatív pólusú végződésekhez csíkos vezeték tartozik.

A külső védőkeret és a rögzítőkeret eltávolítása **4**

Beszereles előtt vegye le a rögzítőkeretet ① és a külső védőkeretet ⑤ a készülékről.

1 Vegye le a külső védőkeretet ⑤.

Nyomja be a védőkeret mindkét oldalát ⑤, és húzza ki maga felé.

2 Vegye ki a rögzítőkeretet ①.

① Tolja be a kioldókulcsokat ④ a készülék és a rögzítőkeret ① közé kattanaság.

② Húzza lefelé a rögzítőkeretet ①, majd húzza ki belőle a készüléket.

Amikor a beszerelés és a kapcsolatok kiépítése megtörtént, nyomja meg a RESET gombot egy golyóstoll hegyével vagy más hasonló tárggyal, miután az előlapot eltávolította.

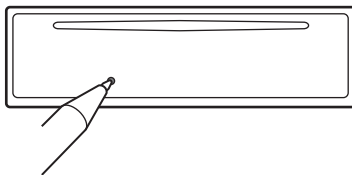

Beépítési példa **5**

Beszereles a műszerfalba

Megjegyzések

- Szükség esetén hajlítsa ki a körmököt, hogy szoros illeszkedést biztosítsanak (5-2).
- Győződjön meg róla, hogy külső védőkeret ⑤ reteszelő füle megfelelően illeszkedik-e a készüléken található mélyedésekbe (5-3).

Az előlap helyes levétele és visszahelyezése **6**

A készülék beszerelése előtt vegye le az előlapot.

6-A Leválasztás

Az előlap levétele előtt nyomja meg és tartsa benyomva a (SOURCE/OFF) gombot. Nyomja meg a  gombot, majd az előlapot maga felé húzva válassza le.

6-B Visszahelyezés

Az ábrának megfelelően illessze az előlapon található **A** nyílást a készüléken található tengelyhez **B**, majd nyomja be a baloldalon.

Figyelem: ha a jármű gyújtás-kapcsolóján nincs ACC állás!

Állítson be időértéket az Auto Off funkcióban. A beállításról részletesebben a kezelési útmutató további fejezeteiben olvashat.

Kikapcsolás után a készülék önműködően és teljesen kikapcsol, amikor a beállított idő letelik. Ezzel az akkumulátor kimerülése megelőzhető.

Ha nem használja az Auto Off funkciót, a gyújtás kikapcsolása után tartsa nyomva az (SOURCE/OFF) gombot mindaddig, míg a kijelző ki nem alszik.

RESET gomb

4 1

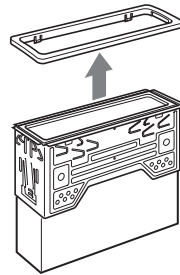
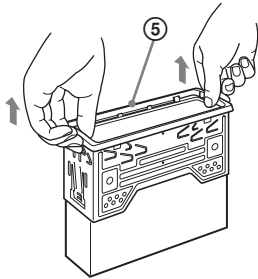

2

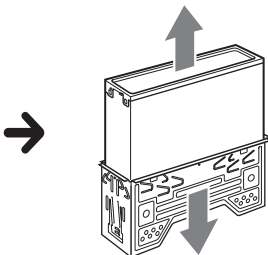
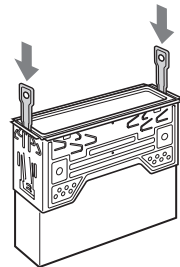
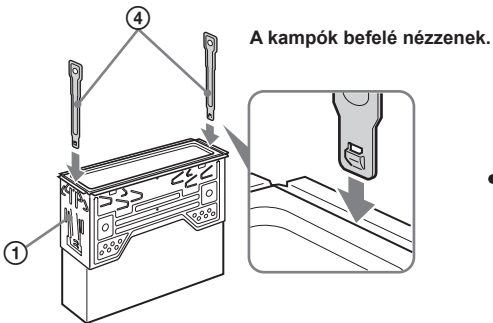

5 1

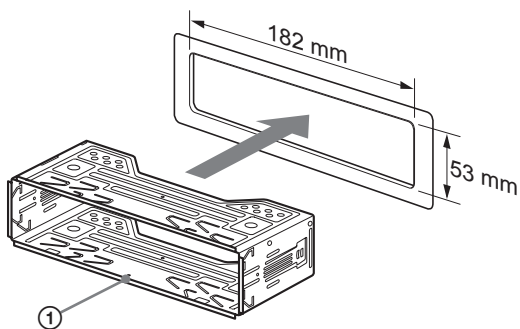

2

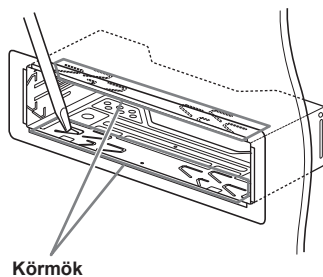

3

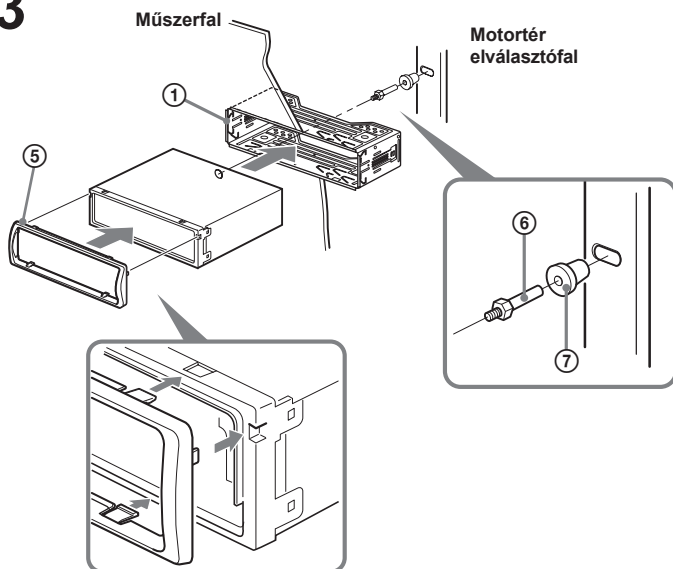

6 A

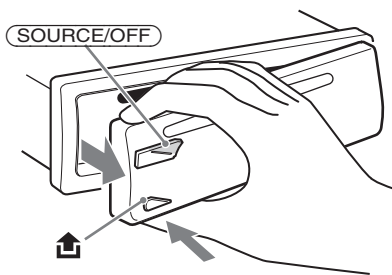

B

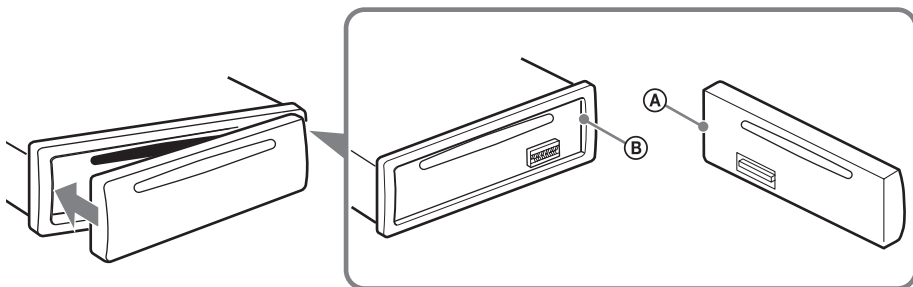

Tápfeszültség csatlakoztatási ábra

A tápfeszültség csatlakozás kialakítása járművenként eltérő lehet. Ellenőrizze járműve csatlakoztatási ábráját, hogy meggyőződhessen a helyes csatlakoztatásról. A három alaptípust az alábbi ábrák mutatják be. Előfordulhat, hogy a jármű piros és sárga tápvezetékét fel kell cserélnie.

A csatlakoztatások áttekintése és a tápvezetékek azonosítása után csatlakoztassa a készüléket a tápfeszültséghez. Ha a bekötéssel kapcsolatban olyan kérdése vagy problémája adódna, melyre nem talál választ ebben az útmutatóban, vegye fel a kapcsolatot a jármű forgalmazójával.

Külső tápfeszültség csatlakozó

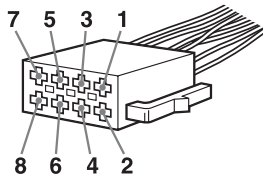

a

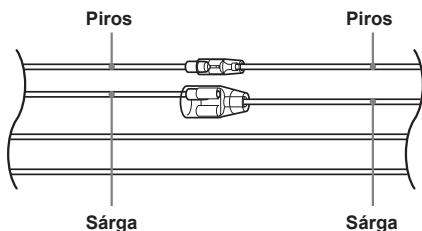

| | | | | | |
|---|-------|--------------------------|---|-------|------------------------|
| 4 | Sárga | folyamatos tápfeszültség | 7 | Piros | kapcsolt tápfeszültség |
|---|-------|--------------------------|---|-------|------------------------|

b

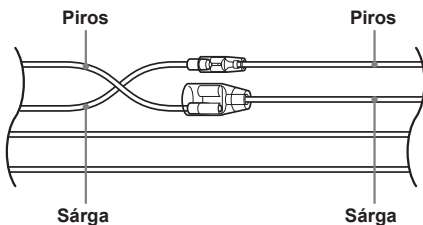

| | | | | | |
|---|-------|------------------------|---|-------|--------------------------|
| 4 | Sárga | kapcsolt tápfeszültség | 7 | Piros | folyamatos tápfeszültség |
|---|-------|------------------------|---|-------|--------------------------|

c

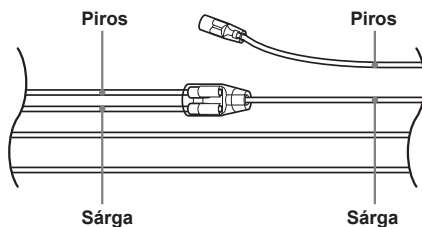

Kapcsolt tápfeszültség (ACC) állás nélküli gyújtáskapcsolóval rendelkező jármű.

A biztonság érdekében ezt a készüléket feltétlenül a műszerfalba szerelje be. A beszerelés és a csatlakoztatás módját lásd a mellékelt beszerelési/csatlakoztatási útmutatóban.

CLASS 1
LASER PRODUCT

Ez a címke a burkolat hátoldalán található.

A működési feszültséget és más adatokat jelző azonosító tábla a készülék alján található.



A Sony Corporation tanúsítja, hogy a MEX-BT2800 készülék megfelel az 1999/5/EC számú direktíva általános követelményeinek és egyéb vonatkozó előírásainak.

A részleteket lásd az alábbi honlap:
<http://www.compliance.sony.de/>

Ezen rádiós készülék használata nem megengedett Norvégiában, Svalbard, Ny-Alesund központjának 20 km-es sugártárájában.

Tudnivalók az EU direktívákat alkalmazó országok vásárlóinak

Ezt a terméket a Sony Corporation (Japán, Tokió, 1-7-1 Konan, Minato-ku) gyártotta. A termék-biztonsággal és az EMC irányelvekkel kapcsolatban a Sony Deutschland GmbH (Németország, 70327 Stuttgart, Hedelfinger Strasse 61.) a jogosult képviselő. Kérjük, bármely szervizeléssel vagy garanciával kapcsolatos ügyben, a különálló szerviz- vagy garanciadokumentumokban megadott címekhez forduljon.



Feleslegessé vált elektromos és elektronikus készülékek hulladékként való eltávolítása (használható az Európai Unió és egyéb európai országok szelektív hulladékgyűjtési rendszereiben)

Ez a szimbólum a készüléken vagy a csomagolásán azt jelzi, hogy a terméket ne kezelje háztartási hulladékként. Kérjük, hogy az elektromos és elektronikai hulladék gyűjtésére kijelölt gyűjtőhelyen adja le. A feleslegessé vált termékének helyes kezelésével segít megelőzni a környezetet és az emberi egészség károsodását, mely bekövetkezhetne, ha nem követi a hulladékkezelés helyes módját. Az anyagok újrahasznosítása segít a természeti erőforrások megőrzésében. A termék újrahasznosítása érdekében további információért forduljon a lakhelyén az illetékesekhez, a helyi hulladékgyűjtő szolgáltatóhoz vagy ahhoz az üzlethez, ahol a terméket megvásárolta.

A *Bluetooth* márkajelzés és logo a Bluetooth SIG., Inc. tulajdona, és annak felhasználása a vállalat engedélyével történt. Minden más, az ebben az útmutatóban előforduló márkanév annak jogos tulajdonosának védjegye vagy bejegyzett védjegye.



A Microsoft, a Windows Media és a Windows logo a Microsoft Corporation védjegye vagy bejegyzett védjegye az Egyesült Államokban és/vagy más országokban.

Az MPEG Layer-3 hangtömörítési technológia és szabadalom felhasználása a Fraunhofer IIS és Thomson engedélyével történt.

E készülék bizonyos jellemzőit a Microsoft Corporation szellemi tulajdonjoga védi. A védett technológiák eltérő célú használata vagy terjesztése kizárólag a Microsoft vagy a Microsoft hivatalos képviselőjének engedélyével lehetséges.

Figyelem: ha a jármű gyújtáskapcsolóján nincs ACC állás!

Ne felejtse el beállítani az önműködő áramtalanítási (Auto Off) funkciót (23. oldal). A kikapcsolást követően a beállított időtartam letelte után a készülék teljesen és önműködően kikapcsol. Ezzel a jármű akkumulátorának lemerülése megelőzhető.

Amennyiben nem állított be időértéket az Auto Off funkcióban, a jármű gyújtáskapcsolójával történő leállítása után tartsa nyomva a

(SOURCE/OFF) gombot, amíg a kijelző ki nem kapcsol.

Kezdeti lépések

| | |
|---|---|
| A készüléken lejátszható lemezek | 6 |
| Megjegyzések a Bluetooth funkcióról | 6 |
| A memória törlése | 7 |
| A bemutató (DEMO) kikapcsolása | 7 |
| Az óra beállítása | 8 |
| Az előlap leválasztása | 8 |
| Az előlap visszaillesztése | 9 |

A Bluetooth funkció gyorsbeállítása

| | |
|--|----|
| Bluetooth funkció 3 lépésben | 10 |
| Gombok és ikonok | 11 |
| ❶ Párosítás | 12 |
| ❷ Csatlakoztatás | 12 |
| ❸ Kéz nélküli hívás és zenelejátszás | 13 |

A kezelőszervek és az alpműveletek

| | |
|---------------------|----|
| Fejegység | 14 |
|---------------------|----|

Rádió

| | |
|---|----|
| Állomások tárolása és vétele | 16 |
| Önműködő tárolás — BTM | 16 |
| Kézi tárolás | 16 |
| A memóriában tárolt állomások előhívása | 16 |
| Önműködő hangolás | 16 |
| RDS | 16 |
| Áttekintés | 16 |
| Az AF és TA beállítása | 17 |
| A műsortípus (PTY) kiválasztása | 17 |
| A pontos idő (CT) beállítása | 18 |

CD

| | |
|---|----|
| Kijelzett elemek | 18 |
| Ismételt és véletlen sorrendű lejátszás | 18 |

Bluetooth (kéz nélküli hívás és zenelejátszás)

| | |
|---|----|
| Bluetooth műveletek | 19 |
| Párosítás | 19 |
| A Bluetooth ikonok jelentése | 19 |
| Csatlakoztatás | 20 |
| A Bluetooth-jelkimenet bekapcsolása a készüléken | 20 |
| Kapcsolódás mobiltelefonhoz | 20 |
| Audioeszköz csatlakoztatása | 20 |
| Kéz nélküli hívás | 20 |
| Hívásfogadás | 20 |
| Híváskezdeményezés | 21 |
| Hívásátadás | 21 |
| Hanghívás | 21 |
| Zenelejátszás | 21 |
| Zenelejátszás külső audioeszközzel | 21 |
| A külső audioeszköz vezérlése ezzel a készülékkel | 22 |
| Az összes párosított eszköz regisztrációjának törlése | 22 |

Egyéb funkciók

| | |
|--|----|
| A hangjellemzők beállítása | 22 |
| A különböző hangjellemzők beállítása | 22 |
| A hangszínszabályzó beállítása — EQ3 | 23 |
| Az alapbeállítási menü — SET | 23 |
| Külső készülék használata | 24 |
| Külső audiokészülék | 24 |
| Az RM-X114 távvezérlő | 24 |

További információk

| | |
|---|----|
| Óvintézkedések | 25 |
| Megjegyzések a lemezekről | 25 |
| Az MP3, WMA fájlok lejátszási sorrendje | 25 |
| Az MP3 fájlokról | 25 |
| A WMA fájlokról | 25 |
| A Bluetooth funkcióról | 26 |
| Karbantartás | 27 |
| A készülék kiszerelese | 28 |
| Minőségtanúsítás | 28 |
| Hibaelhárítás | 29 |
| Hibakijelzések, üzenetek | 31 |

Támogatási honlap

Ha bármilyen kérdése lenne, vagy a legfrissebb terméktámogatási információkat szeretné elolvasni, keresse fel az alábbi honlapot:

<http://support.sony-europe.com/>



Friss információkat olvashat:

- a kompatibilis digitális mobiltelefonok típusairól és gyártóiról, valamint a Bluetooth funkciók gyakran ismételt kérdéseiről.

Kezdeti lépések

A készüléken lejátszható lemezek

A készülékkel lejátszhatja a CD-DA (CD-TEXT lemezeket is beleértve), valamint az (MP3, WMA fájlokat tartalmazó (25. oldal)) CD-R, CD-RW lemezeket.

| Lemez típusa | Felirat a lemezen |
|--------------|---|
| CD-DA |  |
| MP3 WMA |  |

Megjegyzések a Bluetooth-ról

Figyelem!

A FORGALMAZÓ SEMMILYEN FELELŐSÉGET NEM VÁLLAL A KÉSZÜLÉK, ILLETVE AZ AHHOZ TARTOZÓ HARDVER ÉS/ VAGY A SZOFTVER HASZNÁLATÁBÓL SZÁRMAZÓ SZÁNDÉKOS, VÉLETLEN VAGY KÖVETKEZMÉNYES KÁROKÉRT, ÉS AZ AZZAL KAPCSOLATBAN FELMERÜLŐ KÖLTSÉGEKÉRT, PROFITVESZTESÉGÉRT, BEVÉTELKIESÉSÉRT, ADATVESZTÉSÉRT, LEÁLLÁSI IDŐÉRT ÉS IDŐVESZTESÉGÉRT.

FONTOS FIGYELMEZTETÉS!

Biztonságos és hatékony használat

E készülék olyan megváltoztatása vagy átalakítása, melyet a Sony kifejezetten nem engedélyez, érvénytelenítheti a készülék használatának jogosságát.

A készülék használatba vétele előtt kérjük, ellenőrizze, vannak-e olyan helyi előírások, melyek a Bluetooth-eszközök használatával kapcsolatban további korlátozásokat vagy engedélyezéseket tartalmaznak.

Vezetés

Ellenőrizze a készülék használatának helyén a mobiltelefon és a kihangosító használatára vonatkozó rendeleteket.

Mindig a vezetésre összpontosítsa a figyelmét. Ha a forgalmi viszonyok megkívánják, híváskezdeményezés és -fogadás előtt húzódjon az út szélére vagy parkoljon le.

Csatlakoztatás külső készülékekhez

Mielőtt bármilyen külső eszközt csatlakoztatna, olvassa el annak kezelési útmutatóját a részletes biztonsági előírásokkal kapcsolatban.

Rádiófrekvenciás hatás

A rádiófrekvenciás jelek zajt okozhatnak a jármű nem megfelelően beszerelt vagy nem kellőképpen árnyékoltt elektronikus rendszereiben, pl. az elektronikus befecskendező rendszerben, az elektronikus fékrendszerben, az elektronikus sebességtartó automatikában vagy a légszákrendszerben. Az eszköz beszerelésére vagy szervizelésére vonatkozóan kérjük, konzultáljon a jármű gyártójával vagy annak márkakereskedőjével. A szakszerűtlen beszerelés vagy szervizelés veszélyes lehet, és érvénytelenítheti a készülékre vonatkozó garanciát.

Érdeklődjön a jármű gyártójánál, hogy a mobiltelefon járműben történő használata nem befolyásolja-e a jármű elektronikus rendszerének működését.

Rendszeresen ellenőrizze, hogy a járműbe szerelt összes vezeték nélküli eszköz elhelyezése és működése megfelelő-e.

Segélyhívás

Ez a Bluetooth jármű kihangosító és a hozzá csatlakozó elektronikus eszköz rádiójeleket, celluláris és vonalas hálózatokat, illetve felhasználói funkciókat alkalmaz, így a megfelelő minőségű kapcsolat nem garantálható minden körülmények között.

Éppen ezért a létfontosságú kommunikációhoz (pl. segélyhíváshoz) nem szabad kizárólag az elektronikus eszközökre hagyatkozni.

Ne feledje, hogy a hívások fogadása és kezdeményezése csak akkor lehetséges, ha a kihangosító és a hozzá kapcsolódó elektronikus eszköz be van kapcsolva, és a megfelelő vételi térerő biztosított.

A segélyhívás nem minden mobilhálózati területen elérhető, illetve bizonyos hálózati szolgáltatások és/vagy telefon funkciók használata közben nem használható.

Kérjük, tájékozódjon mobilszolgáltatójánál.

A memória törlése

A készülék első üzembe helyezése előtt, a jármű akkumulátor cseréje után, vagy a csatlakoztatások megváltoztatását követően a memóriát törölni kell.

Vegye le az előlapot (8. oldal), és nyomja meg a RESET gombot (14. oldal) egy hegyes eszközzel, pl. golyóstollal.

Megjegyzés

A *RESET* gomb megnyomásakor az órabéállítás és egyéb tárolt információk törlődnek.

A bemutató (DEMO) kikapcsolása

Kikapcsolhatja a készülék kikapcsolásakor megjelenő bemutató kijelzést.

1 Nyomja meg és tartsa nyomva a kiválasztó gombot.

Megjelenik a beállítás menü.

2 Nyomja meg többször a kiválasztó gombot a „DEMO” megjelenéséig.

3 A vezérlőtárcsa forgatásával válassza ki a „DEMO-OFF” opciót.

4 Nyomja meg és tartsa nyomva a kiválasztó gombot.

A kijelző visszakapcsol a rádióvételnél vagy a normál lejátszásnak megfelelő üzemmódba, és a beállítás tárolódik.

Az óra beállítása

A pontos idő kijelzése 24 óra/nap rendszerben történik.

- 1 Nyomja meg és tartsa nyomva a kiválasztó gombot.**
Megjelenik a beállítás menü.
- 2 Nyomja meg többször a kiválasztó gombot a „CLOCK-ADJ” megjelenéséig.**
- 3 Nyomja meg a **SEEK** + gombot.**
Az órakijelzés villog.
- 4 A vezérlőtárcsa forgatásával állítsa be az órát és a percet.**
A digitális kijelzés moztatásához használja a **SEEK** -/+ gombot.
- 5 A perc beállítása után nyomja meg a kiválasztó gombot.**
A beállítás befejeződik, és az óra működni kezd.

Az óra megjelenítéséhez nyomja meg a **DSPL/SCRL** gombot. Az előző kijelzésre a **DSPL/SCRL** gombbal kapcsolhat vissza.

Hasznos tanács

Az óra önműködően is beállítható az RDS szolgáltatás használatával (18. oldal).

Az előlap leválasztása

A készülék előlapja a lopás megelőzése érdekében leválasztható.

Figyelmeztető hangjelzés

A készülék figyelmeztető hangjelzést ad, ha a jármű gyújtáskapcsolójával leállította a motort (OFF állás), de nem távolította el az előlapot. A hangjelzés csak akkor hallható, ha a készülék saját erősítőjét használja.

- 1 Tartsa nyomva a **SOURCE/OFF** gombot.**
A készülék kikapcsol.
- 2 Nyomja meg a  gombot, majd húzza maga felé az előlapot.**

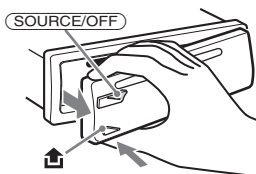

Megjegyzések

- Ne ejtse le és ne nyomja meg erősen az előlapot, illetve a kijelzőt.
- A leválasztott előlapot ne tegye ki magas hőmérsékletnek vagy páratartalomnak. Ne hagyja az előlapot a tűző napon parkoló járműben, a műszerfalon vagy a kalaptartón.

Az előlap visszaillesztése

Az előlap **(A)**-val jelölt részét illessze a **(B)**-vel jelölt részhez (az ábra szerint), majd könnyedén nyomja befelé az előlap bal oldalát, kattanásig.

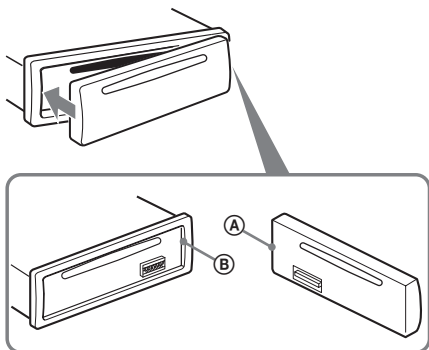

Megjegyzés

Ne tegyen semmit az előlap belső oldalára.

A Bluetooth funkció gyorsbeállítása

A működés részleteit lásd a „Bluetooth (kihangosítás és zenelejátszás)” (19. oldal) szakaszban és a Bluetooth-eszköz kezelési útmutatójában.

Bluetooth funkció 3 lépésben

1 Párosítás

Első lépésként regisztrálja („párosítsa”) a Bluetooth-eszközt (mobiltelefon stb.) ezzel a készülékkel. A párosítás az első alkalom után később már nem szükséges.

2 Kapcsolódás

A párosítás esetenként lehetővé teszi az eszköz önműködő kapcsolódását. Ha a párosítás után szeretné használni az eszközt, kapcsolódnia kell ahhoz.

3 Kihangosítás vagy zenelejátszás

Kapcsolódás után hívásokat hangosíthat ki, illetve zenét játszhat le a mobiltelefonról.

Támogatási honlap



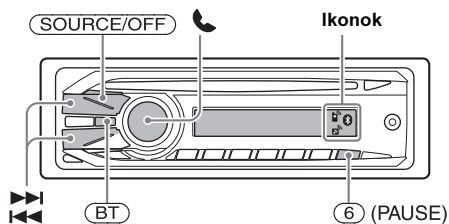





<http://support.sony-europe.com/>







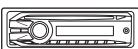

Ikon állapot és leírás

| | | | |
|--|--|---------|--|
| | | Világít | Bluetooth-jel bekapcsolva |
| | | Villog | párosítási készenlét |
| | | Nincs | Bluetooth-jel kikapcsolva |
| | | Világít | sikeres kapcsolódás a mobiltelefonhoz |
| | | Villog | a készülék csatlakozik a mobiltelefonhoz |
| | | Nincs | nincs kapcsolat |
| | | Világít | sikeres kapcsolódás az audioeszközhöz |
| | | Villog | a készülék csatlakozik az audioeszközhöz |
| | | Nincs | nincs kapcsolat |

1 Párosítás

| Működtetett készülék | Működés |
|---|--|
| 1  | Tartsa nyomva a (BT) gombot körülbelül 5 másodpercig. →  |
| 2  | Indítsa el a keresést. |
| 3  |  Válassza ki az „XPLOD” opciót. |
| 4  | Adja meg a „0000” jelszót. |
| 5  | Kövesse a képernyőn megjelenő utasításokat. |
| 6  |  (Párosítás sikeres.) |

2 Csatlakozás

| Működtetett készülék | Működés |
|---|--|
| 1  | Tartsa nyomva a (BT) gombot körülbelül 3 másodpercig. →  |
| 2  | Csatlakozzon ehhez a készülékhez mobiltelefonnal. →  |
|  | Csatlakozzon ehhez a készülékhez egy audioeszközzel. →  |

Megjegyzés





Erről a készülékről is csatlakozhat egy Bluetooth-eszközhöz (20. oldal).

Ha nem sikerül a csatlakozás a Bluetooth-eszközhöz, akkor ismételje meg a párosítást.

3 Kihangosítás és zenelejátszás



Kihangosítás

| Funkció | Művelet |
|--------------------------------|--|
| Hívásfogadás, hívás befejezése | Nyomja meg a  gombot. |
| Hívás elutasítása | Tartsa nyomva a  gombot 2 másodpercig. |
| Újrahívás | 1 Nyomja meg a (SOURCE/OFF) gombot. →  2 Tartsa nyomva a  gombot 3 másodpercig. |
| Hívás átirányítása | Tartsa nyomva a  gombot 2 másodpercig. |



Zene lejátszás

| Funkció | Művelet |
|-------------------------------|--|
| Hallgatás | 1 Nyomja meg a (SOURCE/OFF) gombot. →  2 Nyomja meg a lejátszást elindító gombot az audioeszközön. |
| Lejátszás, szünet (AVRCP)* | Nyomja meg a (6) (PAUSE) gombot. |
| Műsorszámok átugrása (AVRCP)* | Nyomja meg a ◀◀/▶▶ gombot. |

* A működés az audioeszköztől függően eltérő lehet.

A kezelőszervek és az alapl műveletek

Fejegység

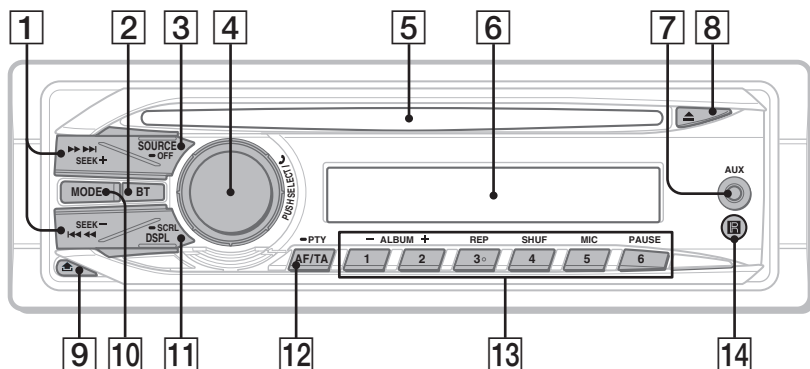

Eltávolított előlappal

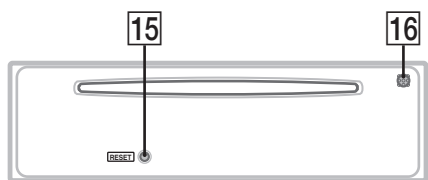

Ez a szakasz ismerteti a kezelőszerveket és az alapl műveleteket.

A részleteket lásd a vonatkozó oldalakon.

1 SEEK +/- gombok

CD:

Műsorszámok átugrása (egyszeri megnyomás); műsorszámok folyamatos átugrása (nyomja meg, majd 1 másodpercen belül nyomja meg ismét, és tartsa nyomva); gyorskeresés előre, hátra (tartsa nyomva).

Rádió:

Rádióállomások önműködő keresése (nyomja meg); kézi állomáskeresés (tartsa nyomva).

Bluetooth audioeszköz*1:

Műsorszámok átugrása (nyomja meg).

2 BT (Bluetooth) gomb 19. oldal

A Bluetooth-jelkimenet ki- és bekapcsolása, párosítás.

3 SOURCE/OFF gomb

A készülék kikapcsolása és a műsorforrás kiválasztása (rádió, CD, AUX, Bluetooth audio, Bluetooth funkcióval rendelkező mobiltelefon).

Nyomja meg 1 másodpercre a kikapcsoláshoz. Nyomja meg 2 másodpercre a készülék és a kijelző kikapcsolásához.

4 Vezérlőtárcsa, kiválasztó,

🔊 (kihangosítás) gomb

A hangerő beállítása (forgassa); menüpontok kiválasztása (nyomja be és forgassa); hívás fogadása és befejezése (nyomja be).

5 **Lemezbetöltő nyílás**
A lemez behelyezése (feliratos oldallal felfelé) után a lejátszás önműködően elindul.

6 **Kijelző**

7 **AUX bemenet** 24. oldal
Hordozható audioeszköz csatlakoztatása.

8 **▲ (lemezkiadás) gomb**
Lemez kivétele.

9 **⏪ (előlap leválasztó) gomb** 8. oldal

10 **MODE gomb** 16. oldal
Hullámsáv választás (FM/MW/LW).

11 **DSPL (kijelző)/SCRL (görgetés) gomb** 16., 18. oldal
A kijelzett elemek kiválasztása (nyomja meg); a kijelző fényerejének beállítása (nyomja meg és tartsa nyomva).

12 **AF (alternatív frekvenciák)/
TA (közlekedési hírek)/
PTY (műsorszám) gomb** 17. oldal
Az AF és TA beállítása (megnyomás); a PTY kiválasztása (nyomva tartás) RDS használata esetén.

13 **Számgombok**

CD:

①/②: **ALBUM -/+** (MP3, WMA lejátszáskor)

Albumok léptetése (megnyomás); albumok folyamatos léptetése (nyomva tartás).

③: **REP***2 18. oldal

④: **SHUF** 18. oldal

⑥: **PAUSE**

A lejátszás szüneteltetése. A folytatáshoz nyomja meg újból.

Rádió:

Tárolt rádióállomások kiválasztása (megnyomás); rádióállomások tárolása (nyomva tartás).

Bluetooth audioeszköz*1:

⑥: **PAUSE**

A lejátszás szüneteltetése. A folytatáshoz nyomja meg újból.

Bluetooth funkcióval rendelkező

mobiltelefon:

⑤: **MIC** 20. oldal

14 **Távvezérlés érzékelő**

15 **RESET gomb** (az előlap mögött) 7. oldal

16 **Mikrofon** 20. oldal

Megjegyzés

Ne takarja el a mikrofont, mert a kihangosító funkció működésében üzemzavar keletkezhet.

*1 *Ha Bluetooth audioeszközt (mely az AVRCP Bluetooth technológiát támogatja) csatlakoztatott. Lehetnek olyan eszközök, melyeknél bizonyos funkciók nem használhatók.*

*2 *A gombon tapintható pont található*

Figyelem!

Vezetés közben, a balesetek megelőzése érdekében használja a BTM hangolási üzemmódot.

Önműködő tárolás — BTM**1 Nyomja meg többször a **(SOURCE/OFF)** gombot, a „TUNER” megjelenéséig.**

A hullámsáv kiválasztásához, nyomja meg többször a **(MODE)** gombot. Az FM1, FM2, FM3, MW vagy LW közül választhat.

2 Nyomja meg és tartsa nyomva a kiválasztó gombot.

Megjelenik a beállítás menü.

3 Nyomja meg többször a kiválasztó gombot a „BTM” megjelenéséig.**4 Nyomja meg a **(SEEK)** + gombot.**

A készülék a frekvenciaérték sorrendjében tárolja az állomásokat a memóriagombokon. A tárolás befejezését hangjelzés jelzi.

Kézi tárolás**1 Amikor a tárolni kívánt állomás műsorát hallja, tartsa nyomva a memóriagombok **(1)–(6)** egyikét a „MEM” üzenet megjelenéséig.****Megjegyzés**

Ha egy memóriahelyen tárolunk egy állomást, az adott memóriahelyen előzőleg tárolt állomás törődik.

Hasznos tanács

Ha RDS állomást tárol, az AF/TA funkció beállítása is tárolódik (17. oldal).

A tárolt állomások előhívása**1 Válassza ki a kívánt hullámsávot, majd nyomja meg a megfelelő memóriagombot **(1)–(6)**.****Önműködő hangolás****1 Válassza ki a kívánt hullámsávot, majd indítsa el az állomás keresést a **(SEEK) +/-** gombbal.**

Ha a készülék megtalál egy állomást, a hangolás leáll. Ismétlje a műveletet a keresett állomás megtalálásáig.

Hasznos tanács

Ha ismeri a behangolni kívánt állomás vételi frekvenciáját, tartsa nyomva a **(SEEK) +/-** gombot, amíg megközelíti a kívánt frekvenciát, majd a **(SEEK) +/-** gomb többszöri megnyomásával végezze el a finomhangolást (kézi hangolás).

Áttekintés

A rádiós adatrendszer (RDS) szolgáltatással rendelkező FM rádióállomások nem hallható digitális információt sugároznak a szokásos rádióműsor mellett.

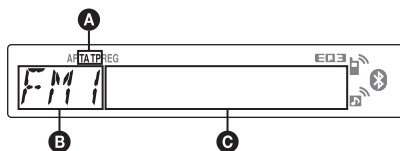
Kijelzett elemek

A TA/TP*1

B Hullámsáv, funkció

C Frekvencia*2 (műsornév), memóriahely száma, óra, RDS adatok

*1 Közlekedési hírek vétele közben a „TA” villog. Ha közlekedési híreket is sugárzó állomást hallgat, a „TP” világít.

2 RDS állomások vétele közben a „” szimbólum látható a frekvenciakijelzéstől balra.

A **C** kijelzések módosításához nyomja meg a **(DSPL/SCRL)** gombot.

RDS szolgáltatások

Ez a készülék az alábbi önműködő RDS szolgáltatásokat használja:

AF (alternatív frekvenciák)

A rádió mindig a hallgatott állomásnak az adott területen legerősebb jelű frekvenciájára hangol. Hosszú utazások közben nem kell többször kézzel újrahangolni az adott állomást, mert a készülék mindig a legerősebb jelet választja ki.

TA (közlekedési hírek)/**TP** (közlekedési híreket is sugárzó adók)

Az adott pillanatban elhangzó közlekedési hírekre vagy állomásokra kapcsolhat. Amikor a készülék átkapcsol a közlekedési hírekre, a pillanatnyi műsorforrás műsora megszakad.

PTY (műsортípus)

A pillanatnyi műsor típusát jelzi. Az állomások között műsортípus szerint is kereshet.

CT (pontos idő)

Az RDS információkkal együtt sugárzott CT adatok (idő) használata.

Megjegyzések

- Az országtól vagy területtől függően nem minden RDS funkció érhető el.
- Az RDS nem működik megfelelően, ha a jel gyenge, vagy a behangolt állomás nem sugároz RDS-jeleket.

Az AF és TA beállítása

- 1 **Nyomja meg többször az **(AF/TA)** gombot, a kívánt beállítás megjelenéséig.**

| Funkció | Működés |
|-------------------|--|
| AF-ON | Az AF bekapcsolása, a TA kikapcsolása. |
| TA-ON | A TA bekapcsolása, az AF kikapcsolása. |
| AF, TA-ON | Az AF és TA bekapcsolása. |
| AF, TA-OFF | Az AF és a TA kikapcsolása. |

RDS állomások tárolása AF és TA beállítással

Az RDS állomásokat az AF/TA beállítással együtt is tárolhatja. Ha a BTM funkciót használja, a készülék azonos AF/TA beállításokkal tárolja az RDS állomásokat. Kézi tárolás esetén mindegyik RDS és nem-RDS állomásra külön is beállíthatja az egyes funkciókat (AF/TA).

- 1 Válassza ki a kívánt AF/TA beállítást, majd tárolja az állomásokat a BTM funkcióval vagy kézi hangolással.

Rendkívüli közlemények vétele

Ha az AF vagy TA funkció be van kapcsolva, a készülék önműködően átkapcsol arra az állomásra, ahol rendkívüli közlemény beolvasása történik (a pillanatnyi műsorforrás másora megszakad).

Hasznos tanács

Ha közlekedési információk közben beállítja a hangerőt, a készülék tárolja azt a memóriában, és legközelebb a közlekedési információ azonos hangerővel lesz hallható, függetlenül az éppen beállított hangerőtől.

Regionális műsor hallgatása — REG

Ha az AF funkció be van kapcsolva: a gyári beállítás szerint a készülék nem kapcsol át egy másik, jobban fogható regionális műsorra az adott körzetben.

Ha elhagyja az adott regionális műsor vételi körzetét, válassza ki a „REG-OFF” beállítást FM vétel közben (23. oldal).

Megjegyzés

Ez a funkció Nagy-Britanniában és néhány további országban nem használható.

Local Link funkció (csak az Egyesült Királyságban)

A funkció lehetővé teszi az egyéb, helyi rádióállomások kiválasztását, még abban az esetben is, ha azokat nem (tárolta) rendelte hozzá az egyes számgombokhoz.

- 1 FM rádióadás vétele közben nyomja meg a számgombok **(1)–(6)** egyikét, melyen egy helyi rádióállomást tárol.
- 2 Öt másodpercen belül nyomja meg újból a helyi rádióállomáshoz tartozó számgombot. Ismétlje meg a műveletet a helyi rádióállomás vételéig.

A műsortípus (PTY) kiválasztása

- 1 **FM-műsor hallgatása közben tartsa nyomva az **(AF/TA)** (PTY) gombot.**



A pillanatnyi műsortípus neve megjelenik a kijelzőn, ha az állomás sugároz PTY adatokat is.

- 2 **Nyomja meg többször az **(AF/TA)** (PTY) gombot a kívánt funkció megjelenéséig.**
- 3 **Nyomja meg a **(SEEK) +/-** gombot.** A készülék megkezdi a kiválasztott típusú műsor sugárzó állomás keresését.

Műsortípusok

NEWS (hírek), **AFFAIRS** (köztemák), **INFO** (információk), **SPORT** (sport), **EDUCATE** (oktatás), **DRAMA** (rádiójátékok), **CULTURE** (kultúra), **SCIENCE** (tudomány), **VARIED** (egyéb), **POP M** (népszerű zene), **ROCK M** (rockzene), **EASY M** (szórakoztató zene), **LIGHT M** (közkezdvelt klasszikus zene), **CLASSICS** (komolyzene), **OTHER M** (egyéb zenei műsor), **WEATHER** (időjárás), **FINANCE** (pénzügyi hírek), **CHILDREN** (gyermekműsor), **SOCIAL A** (társadalmi ügyek), **RELIGION** (vallás), **PHONE IN** (telefonos műsor), **TRAVEL** (utazás), **LEISURE** (szórakozás), **JAZZ** (dzsessz), **COUNTRY** (country zene), **NATION M** (nemzeti zene), **OLDIES** (régí slágerek), **FOLK M** (népzene), **DOCUMENT** (dokumentum műsor).

Megjegyzés

E funkció nem működik azokban az országokban vagy régiókban, ahol a PTY információk nem állnak rendelkezésre.

A pontos idő (CT) beállítása

1 Válassza ki a „CT-ON” opciót a menüben (23. oldal).

Megjegyzések

- Előfordulhat, hogy a CT funkció akkor sem működik, ha éppen RDS állomást hallgat.
- Lehet némi eltérés a valós, és a CT funkció által beállított idő között.

CD

Kijelzett elemek

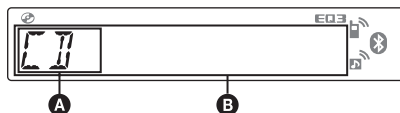

- A** Műsorforrás
- B** Műsorszám név*¹, lemez/előadó neve*¹, előadó neve*¹, albumnév*², albumnév*¹, műsorszám száma, eltelt lejátszási idő, pontos idő.

*¹ A CD-TEXT, MP3, WMA információ jelenik meg.

*² Az albumnév csak akkor jelenik meg, ha kiválaszt egy másik albumot.

A **B** kijelzések módosításához nyomja meg a **(DSPL/SCRL)** gombot.

Hasznos tanács

A lemez típusától, a felvételi formátumtól és a beállításoktól függően a kijelzett elemek változhatnak. Az MP3, WMA részleteit lásd a 25. oldalon.

Ismételt és véletlen sorrendű lejátszás

1 Lejátszás közben nyomja meg a **(3)** (REP), vagy a **(4)** (SHUF) gombot többször, a kívánt funkció megjelenéséig.

| Funkció | Működés |
|--------------------|---------------------------------------|
| ↶ TRACK | Műsorszámismétlés. |
| ↶ ALBUM* | Albumismétlés. |
| SHUF ALBUM* | Album lejátszása véletlen sorrendben. |
| SHUF DISC | Lemez lejátszása véletlen sorrendben. |

* MP3, WMA fájl lejátszása esetén.

Ha normál lejátszási üzemmódba kíván visszakapcsolni, válassza az „↶ OFF” vagy a „SHUF-OFF” kijelzést.

Bluetooth (kihangosítás és zenelejátszás)

Bluetooth funkciók

A Bluetooth funkciók használatához az alábbi műveletek végrehajtása szükséges.

1 Párosítás

Ha egy külső Bluetooth-eszközt először kíván csatlakoztatni ehhez a készülékhez, első lépésként kölcsönösen fel kell ismertetni egymással a két készüléket. Ezt nevezik „párosításnak”. A párosítási műveletet csak egyszer kell végrehajtani, ezt követően a két készülék a későbbiekben már önműködően felismeri egymást. Legfeljebb 8 eszközt párosíthat ezzel a készülékkel. (Lehetnek olyan eszközök, melyek a kapcsolódáshoz jelszó beírását kérik.)

2 Csatlakozás

Ha a párosítás után szeretné használni az eszközt, kapcsolódnia kell ahhoz. A párosítás esetenként lehetővé teszi az eszköz önműködő kapcsolódását.

3 Kihangosítás vagy zenelejátszás

Kapcsolódás után hívásokat hangosíthat ki, illetve zenét játszhat le a mobiltelefonról.

Támogatás oldal

<http://support.sony-europe.com/>

Párosítás

Első lépésként fel kell ismertetnie („párosítania” kell) a Bluetooth-eszközt (mobiltelefon stb.) és ezt a készüléket. Legfeljebb 8 eszközt párosíthat. Ezt a műveletet csak egyszer kell végrehajtani, ezt követően a két készülék már felismeri egymást.

1 Helyezze a készülék 1 m-es körzetén belülre a Bluetooth-eszközt.

2 Tartsa nyomva a **BT** gombot, amíg a „**ⓑ**” villog (kb. 5 másodperc).

A készülék párosítási üzemmódba kapcsol.

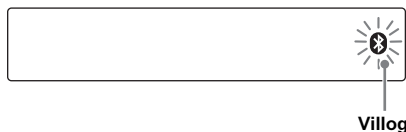

3 Indítsa el a keresést a külső Bluetooth-eszközön.

A csatlakoztatott eszköz kijelzőjén megjelennek az észlelt készülékek. Ez a készülék „XPL0D” nevű eszközként jelenik meg.

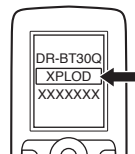

4 Ha a külső eszköz egy jelszó* beírását kéri, írja be a „0000” számot.



Ez a készülék és a Bluetooth-eszköz tárolják egymás információit, és a párosítást követően készen állnak a kapcsolódásra.



A „**ⓑ**” villog, majd a párosítás befejezése után folyamatosan világít.

5 Indítsa el a kapcsolódást a Bluetooth-eszközön.

Amikor a „**ⓑ**” vagy a „**ⓑ**” kijelzés megjelenik, a kapcsolódás megtörtént.

* A jelszó kifejezés előfordulhat „passcode”, „PIN code”, „PIN number” vagy „Password” stb. formában.

Megjegyzés

A párosítási készenléti állapot mindaddig aktív marad, amíg a kapcsolódás meg nem történik.

A Bluetooth ikonok jelentése

Ez a készülék az alábbi ikonokat használja:



| | | |
|--|----------------------------|---|
| | világít: villog: ki: | Bluetooth-jel bekapcsolva párosítási készenléti Bluetooth-jel kikapcsolva |
| | világít: villog: ki: | kapcsolódás sikeres csatlakoztatás nincs kapcsolat |
| | világít: villog: ki: | kapcsolódás sikeres csatlakoztatás nincs kapcsolat |

Csatlakoztatás

Ha a párosítás már megtörtént, folytassa a műveletet az alábbi lépésekkel.

A Bluetooth-jelkimenet bekapcsolása ezen a készüléken

A Bluetooth funkció használata előtt be kell kapcsolnia a Bluetooth-jelkimenetet ezen a készüléken.

- 1 **Tartsa nyomva a  gombot, amíg a „” világít (kb. 3 másodperc).**
A Bluetooth-jelkimenet bekapcsol.





Kapcsolódás mobiltelefonhoz

- 1 **Ellenőrizze, hogy ezen a készüléken és a mobiltelefonon is bekapcsolta-e a Bluetooth-jelkimenetet.**
- 2 **A mobiltelefonnal kapcsolódjon ehhez a készülékhez.**
A „” jelenik meg a kapcsolat létrehozásakor.



Kapcsolódás a legutóbb csatlakoztatott mobiltelefonhoz

- 1 Ellenőrizze, hogy ezen a készüléken és a mobiltelefonon is bekapcsolta-e a Bluetooth-jelkimenetet.
- 2 Nyomja meg a **SOURCE/OFF** gombot többször, a „BT PHONE” megjelenéséig.
- 3 Nyomja meg a  (kihangosítás) gombot. A „” villog, amíg a csatlakozás folyamatban van. A „” világít, amikor a kapcsolat létrejött.

Megjegyzés

Amíg külső Bluetooth-eszkörről játszik le zeneszámokat, ez a készülék nem tud kapcsolódni a mobiltelefonhoz. Ilyen esetben a mobiltelefonon kezdeményezze a kapcsolódást. Lejátszás közben hallani fogja a sikeres kapcsolódást jelző hangot.

Hasznos tanács



Ha a Bluetooth-jelkimenet be van kapcsolva: amikor a gyújtást bekapcsolja, a készülék önműködően kapcsolódik a legutóljára csatlakoztatott mobiltelefonhoz. Az önműködő kapcsolódás azonban függ a telefon műszaki adataitól is. Ha az önműködő kapcsolódás nem sikerül, válassza a manuális módszert.

Audioeszköz csatlakoztatása

- 1 **Ellenőrizze, hogy ezen a készüléken és az audioeszközön is bekapcsolta-e a Bluetooth-jelkimenetet.**
- 2 **Az audioeszközzel kapcsolódjon ehhez a készülékhez.**
A „” jelenik meg, amikor a kapcsolat létrejött.



Kapcsolódás a legutóbb csatlakoztatott audioeszközhöz

- 1 Ellenőrizze, hogy ezen a készüléken és az audioeszközön is bekapcsolta-e a Bluetooth-jelkimenetet.
- 2 Nyomja meg többször a **SOURCE/OFF** gombot, a „BT AUDIO” megjelenéséig.
- 3 Nyomja meg a **6** gombot. A „” villog, amíg a csatlakozás folyamatban van. A „” világít, amikor a kapcsolat létrejött.

Kihangosítás

Első lépésként ellenőrizze, hogy a mobiltelefon és a készülék összekapcsolódott-e.

Hívásfogadás

Beérkező hívás esetén a csengőhang a készülék hangszóróiból hallható.

- 1 **Beérkező hívás közben nyomja meg a  (kihangosító) gombot.**
A telefonbeszélgetés megkezdődik.

A hívás befejezése

Nyomja meg ismét a  (kihangosítás) gombot.

A beérkező hívás elutasításához tartsa nyomva a  (kihangosító) gombot 2 másodpercig.

A mikrofon erősítés beállítása

Kiválaszthatja a beszélgetőpartnernek megfelelő hangerőt két („LOW” (alacsony) és „HI” (magas)) hangerőszint közül.

- 1 Nyomja meg az **5** gombot hívás közben. A kijelzések az alábbi sorrendben jelennek meg:

MIC-LOW ↔ MIC-HI

Megjegyzés

A beépített mikrofon az előlap hátoldalán található (14. oldal). Ügyeljen arra, hogy semmi ne takarja el a mikrofont.

Híváskezdeményezés

Ha a készülékkel kíván hívást kezdeményezni, az újratárcsázási funkciót tudja használni.

1 Nyomja meg a **SOURCE/OFF gombot többször a „BT PHONE” kijelzés megjelenéséig.**

2 Tartsa nyomva legalább 3 másodpercig a **(kihangosító) gombot.**

A telefonbeszélgetés megkezdődik.

A hívás befejezése

Nyomja meg ismét a **(kihangosító) gombot.**

Ha egy másik számot kíván tárcsázni, használja a telefon kezelőszerveit, majd adja át a hívást. A hívásátadásról bővebben az alábbiakban olvashat.

Hívásátadás

A megfelelő eszközre (erre a készülékre vagy a mobiltelefonra) váltás érdekében ellenőrizze az alábbiakat.

1 Tartsa nyomva a **(kihangosító) gombot, vagy használja a mobiltelefon kezelőszerveit.**

A mobiltelefon használatának módját lásd a telefonhoz mellékelt kezelési útmutatóban.

Megjegyzés

Lehetnek olyan mobiltelefonok, melyeknél a kapcsolódás megszakad, amikor a hívásátadást megkísérli.

Hanghívás

Bekapcsolhatja a készülékhez csatlakoztatott mobiltelefon hanghívás funkcióját, majd a mobiltelefonban tárolt kulcsszó kimondásával hívást kezdeményezhet.

1 Nyomja meg többször a **SOURCE/OFF gombot, a „BT PHONE” megjelenéséig.**

2 Nyomja meg a **(kihangosító) gombot.**

A mobiltelefon belép a hanghívás üzemmódba.

3 Mondja ki a mobiltelefonban tárolt kulcsszót.

A készülék felismeri a hangját, és kezdeményezi a hívást.

Megjegyzések

- A funkció használata előtt ellenőrizze, hogy a mobiltelefon és a készülék összekapcsolódott-e.
- A funkció használata előtt rögzítse a kulcsszót a mobiltelefonon.
- Ha bekapcsolja a készülékhez csatlakoztatott mobiltelefon hanghívás funkcióját, elképzelhető, hogy a funkció nem minden esetben működik.
- A zajok, például a motor hangja, zavarhatja a hangfelismerést. A jobb hangfelismerés érdekében a lehető legkisebb környezeti zajban használja a funkciót.
- A mobiltelefon hangfelismerő funkciójának hatékonyságától függően elképzelhető, hogy a hanghívás egyes helyzetekben nem működik. A részleteket lásd a támogatás oldalon (19. oldal).

Hasznos tanácsok

- A kulcsszót úgy mondja ki, ahogy rögzítette.
- A kulcsszót a járműben ülve, a készülék „BT PHONE” hangforrását kiválasztva rögzítse.

Zenelejátszás

Zenelejátszás külső audioeszközzel

Ezzel a készülékkel is lejátszhatja a külső audioeszközön tárolt zeneszámokat, amennyiben az eszköz támogatja az A2DP (Advanced Audio Distribution Profile) Bluetooth profilt.

- 1 Csökkentse le a készülék hangerejét.**
- 2 Nyomja meg többször a **SOURCE/OFF** gombot, a „BT AUDIO” megjelenéséig.**
- 3 Indítsa el a lejátszást a külső eszközön.**
- 4 Állítsa be a hangerőt a készüléken.**

A hangerőszint beállítása

A Bluetooth audioeszköz és a készülék közötti jelszint különbség a hangerő módosításával kiegyenlíthető.

- 1 Indítsa el a lejátszást a Bluetooth audioeszközön, és állítsa be a hangerőt közepes szintre az eszközön.**
- 2 Állítsa be a szokásos hangerőszintet a készüléken.**
- 3 Nyomja meg többször a kiválasztó gombot a „BTA” kijelzés megjelenéséhez, majd a hangerőszabályzóval állítsa be a jelszintet (–8 dB és 18 dB között).**

A külső audioeszköz vezérlése ezzel a készülékkel

Az alábbi funkciókat abban az esetben működtetheti, ha az audioeszköz támogatja az AVRCP (Audio Video Remote Control Profile) Bluetooth technológiát. (A működtetés módja az audioeszköz típusától függően eltérhet.)

| Funkció | Gombnyomás |
|----------------------|--|
| Lejátszás | (⏸) (PAUSE)*, a készüléken. |
| Szünet | (⏸) (PAUSE)*, a készüléken. |
| Műsorszámok átugrása | SEEK -/+ (⏮/⏭) [minden műsorszámhoz egyszer] |

* Lehetnek olyan eszközök, melyeknél kétszer kell megnyomni.

A fentiekől eltérő funkciókat az audioeszköz kezelőszerveivel kell működtetni.

Megjegyzések

- Audioeszköztől történő lejátszás esetén a csatlakoztatott audioeszköz olyan információi, mint például a műsorszám száma, lejátszási ideje, lejátszási állapot stb. nem jelennek meg ezen a készüléken.
- Ha ezen a készüléken átkapcsol egy másik műsorforrásra, az audioeszközön folytatódik a lejátszás.

Hasznos tanács

Olyan mobiltelefont csatlakoztathat külső audioeszközként, mely támogatja az A2DP (Advanced Audio Distribution Profile) profilt.

Az összes párosított eszköz regisztrációjának törlése

- 1 **Tartsa nyomva a (SOURCE/OFF) gombot 1 másodpercig a készülék kikapcsolásához.**
- 2 **Ha a „Ⓜ” világít, tartsa nyomva a (BT) gombot a „Ⓜ” kikapcsolásáig.**
- 3 **Nyomja meg és tartsa nyomva a kiválasztó gombot.**
- 4 **Nyomja meg a kiválasztó gombot mindaddig, míg a „BT INIT” kijelzés meg nem jelenik.**
- 5 **Nyomja meg a (SEEK) + gombot.**
A törlés megkezdődik.
Az összes eszköz regisztrációjának törlése 3 másodpercet vesz igénybe. Amíg az „INITIAL” villog, ne kapcsolja ki a készüléket.

Egyéb funkciók

A hangjellemzők beállítása

A különböző hangjellemzők beállítása

- 1 **Nyomja meg többször a kiválasztó gombot a kívánt kijelzés megjelenéséig.**
- 2 **Forgassa a vezérlőtárcsát a kiválasztott opció beállításához**
5 másodperc után a beállítás befejeződik, és a kijelző visszatér a normál rádióvétel vagy lejátszás üzemmódba.

Az alábbi menüpontok beállításait módosíthatja (a részleteket lásd a hivatkozott oldalakon):

EQ3

7 különböző zenei stílushoz igazodó hangzásképzőül választhat (XPLOD, VOCAL, EDGE, CRUISE, SPACE, GRAVITY, CUSTOM vagy OFF (kikapcsolva)).

LOW*1, MID*1, HI*1 (23. oldal)

BAL (hangerőegyensúly)

A jobb és bal hangszugárzók közötti hangerőegyensúly beállítása.

FAD (első-hátsó hangerőegyensúly)

Az első és hátsó hangszugárzók közötti hangerőkülönbség beállítása.

SUB*2 (mélyhangszugárzó hangereje)

A mélyhangszugárzó hangerejének beállítása.

AUX*3 (AUX hangerő)

A csatlakoztatott külső készülék hangerejének beállítása: „+18 dB”-„0 dB”-„-8 dB”.

Ezzel a beállítással nem szükséges az egyes források közötti hangerőkülönbség beállítása.

BTA*4 (BT-Audio hangerő)

A csatlakoztatott Bluetooth-eszköz hangerejének beállítása: „+18 dB”-„0 dB”-„-8 dB”.

Ezzel a beállítással nem szükséges az egyes források közötti hangerőkülönbség beállítása (21. oldal).

*1 Ha az EQ3 funkciót bekapcsolta.

*2 Ha az audiokimenet „SUB-OUT” értékre van állítva (23. oldal).

A leghalkabb beállításnál megjelenik az „ATT”, és az érték 21 fokozatban állítható be.

*3 Ha az AUX funkciót bekapcsolta (24. oldal).

*4 Ha a Bluetooth audioeszközt működteti (21. oldal).

A hangszínszabályzó beállítása

— EQ3

Az EQ3 menüpont „CUSTOM” pontjában létrehozhatja az Önnek leginkább megfelelő hangzsképeket.

- 1 Válassza ki a műsorforrást, majd a kiválasztó gomb többszöri megnyomásával válassza ki az „EQ3” pontot.**
- 2 A vezérlőtárca forgatásával válassza ki a „CUSTOM” beállítást.**
- 3 A kiválasztó gomb többszöri megnyomásával válasszon a „LOW”, „MID” vagy „HI” beállítások közül.**
- 4 A vezérlőtárca forgatásával állítsa be a kiválasztott menüpontot.**
A hangerő 1 dB-es lépésekben állítható be a -10 dB–10 dB tartományban.

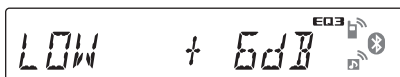

Ismételje meg a 3–4. lépéseket a hangszínszabályzó görbe beállításához. Ha vissza kíván térni a gyári beállításhoz, tartsa nyomva a kiválasztó gombot a beállítás befejezése előtt.

5 másodperc után a beállítás befejeződik, és a kijelző visszatér a normál rádióvétel vagy lejátszás kijelzésre.

Hasznos tanács

Más jellegű hangzsképeket is beállíthat.

A menüpontok beállítása — SET

- 1 Nyomja meg és tartsa nyomva a kiválasztó gombot.**
Megjelenik a beállítás menü.
- 2 Nyomja meg többször a kiválasztó gombot a kívánt kijelzés megjelenéséig.**
- 3 A vezérlőtárca forgatásával válassza ki a kívánt beállítást (például „ON” vagy „OFF”).**
- 4 Nyomja meg és tartsa nyomva a kiválasztó gombot.**
A beállítás befejeződik, és a kijelző visszatér a normál rádióvétel vagy lejátszás kijelzésre.

Megjegyzés

A megjelenített opciók műsorforrásonként és menüpontonként eltérőek lehetnek.

Az alábbi menüpontok beállításait módosíthatja (a részleteket lásd a hivatkozott oldalakon):

CLOCK-ADJ (óra-beállítás) (8. oldal)

CT (pontos idő)

A CT funkció bekapcsolása: „ON”, „OFF” (16., 18. oldal).

BEEP

A hangjelzés bekapcsolása: „ON”, „OFF”.

AUX-A*1 (AUX Audio)

Az AUX forrás kijelzés bekapcsolása: „ON”, „OFF” (24. oldal).

A.OFF (önműködő kikapcsolása)

A készülék önműködő áramtalanítása a kikapcsolás után a beállított idővel: „NO”, „30S (másodperc)”, „30M (perc)”, „60M (perc)”.

SUB/REAR*1

A hangkimenet átkapcsolása: „SUB-OUT” (mélysugárzó), „REAR-OUT” (erősítő).

DEMO (bemutató)

A bemutató bekapcsolása: „ON”, „OFF”.

DIM (elsötétítés)

A kijelző fényerejének módosítása: „ON”, „OFF”.

A.SCRLL (önműködő görgetés)

A hosszú kijelzések önműködő görgetése: „ON”, „OFF”.

LOCAL (vételi érzékenység)

– „ON”: csak a jól fogható rádióadók behangolása.

– „OFF”: normál vételi érzékenység.

MONO*2 (mono üzemmód)

Gyenge FM vétel esetén a mono vételi mód javítja a hangminőséget. „ON”, „OFF”.

REG*2 (regionális vétel)

A készülék nem kapcsol át másik, erősebben fogható rádióállomásra: „ON”, „OFF” (17. oldal).

LPF*3 (aluláteresztő szűrő)

A mélysugárzó levágási frekvenciájának beállítása: „OFF”, „80Hz”, „100Hz”, „120Hz”, „140Hz”, „160Hz”.

LPF NORM/REV*3 (aluláteresztő szűrő normál, vissza)

A mélysugárzó fázisának kiválasztása: „NORM”, „REV”.

HPF (felüláteresztő szűrő)

Az első vagy hátsó hangszugárzó levágási frekvenciájának beállítása: „OFF”, „80Hz”, „100Hz”, „120Hz”, „140Hz”, „160Hz”.

LOUD (fiziológiai hangerő)

A mély és magas hangok kiemelése alacsonyabb hangerőn a tisztább hangok érdekében: „ON”, „OFF”.

BTM (16. oldal)

BT INIT*1 (párosított Bluetooth-eszközök törlése) (22. oldal)

*1 A készülék kikapcsolt állapotában.

*2 FM vételi üzemmódban.

*3 Ha a „SUB-OUT” audiokimenetet választotta.

Külső készülék használata

Külső audiokészülék

A készülék AUX bemenetéhez (sztereo minijack) hordozható audioeszközt csatlakoztathat, majd a megfelelő műsorforrás kiválasztása után a külső eszköz műsorát a jármű hangszóróin keresztül hallgathatja. A készülék és a külső audioeszköz hangerőkülönbsége kiegyenlíthető. Kövesse az alábbi eljárást:

Hordozható audioeszköz csatlakoztatása

- 1 Kapcsolja ki a hordozható audioeszközt.
- 2 Csökkentse le a készülék hangerejét.
- 3 Csatlakoztassa az eszközt a készülékhez.

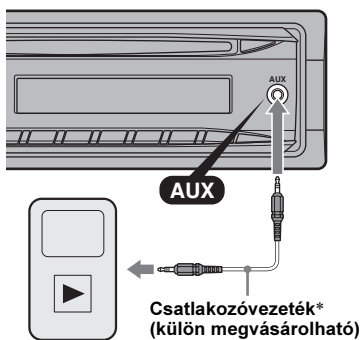

* Egyenes dugasszal ellátott vezetékét használjon.

Állítsa be a hangerőszintet.

A lejátszás megkezdése előtt állítsa be a csatlakoztatott audioeszköz hangerejét.

- 1 Csökkentse le a készülék hangerejét.
- 2 Nyomja meg többször a **(SOURCE/OFF)** gombot az „AUX” megjelenéséig. Ezután az „AUX FRONT IN” jelenik meg.
- 3 Indítsa el a lejátszást a hordozható audioeszközön, közepes hangerővel.
- 4 Állítsa be a szokásos hangerőszintet a készüléken.
- 5 Állítsa be a bemeneti jelszintet (22. oldal).

Az RM-X114 távvezérlő

A távvezérlő és a készülék azonos elnevezésű gombjai ugyanazt a funkciót vezérik a készüléken.

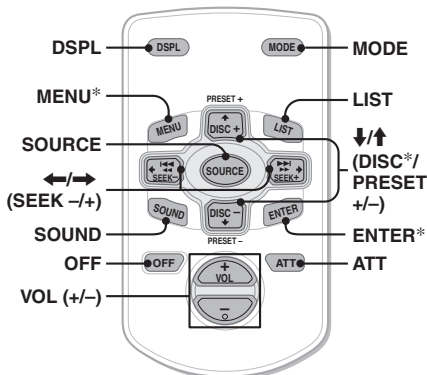

A készülék egyes funkcióinak működtetése a távvezérlővel eltérően történik, mint a készülék kezelőszerveivel. Ezek a következők:

- **DSPL (kijelző) gomb**
A kijelzőek beállítása.
- **SOURCE gomb**
Bekapcsolás; a műsorforrás kiválasztása (rádió, CD, AUX, Bluetooth audio, Bluetooth funkcióval rendelkező mobiltelefon).
- **←/→ (SEEK -/+) gombok**
A rádió, CD, Bluetooth audioeszköz vezérlése, ahogy a készülék **(SEEK)** +/- gombjával.
- **SOUND gomb**
Funkciója ugyanaz, mint a készülék kiválasztó gombjáié.
Bluetooth funkcióval rendelkező mobiltelefon:
Tartsa nyomva legalább 2 másodpercig az utolsó szám újrarahívásához.
Nyomja meg a hanghívás üzemmódba belépéshez vagy egy hívás befejezéséhez vagy fogadásához.
- **OFF gomb**
Kikapcsolás, műsorforrás leállítás, hívás befejezése.
- **LIST gomb**
A PTY kiválasztása RDS módban.
- **↑/↓ (DISC*/PRESET +/-) gombok**
CD vezérlése, ahogy a készülék **(1) / (2)** (ALBUM +/-) gombjaival.
- **ATT (némítás) gomb**
A hang némítása. A némítás kikapcsolásához nyomja meg újból.

* Ennél a készüléknél nem használható.

Megjegyzés

Ha a készüléket kikapcsolja, és a kijelzőről eltűnik minden kijelzés, a távvezérlővel csak akkor lehet működtetni a készüléket, ha előbb bekapcsolja a rendszert a **(SOURCE/OFF)** gombbal, vagy egy lemez behelyezésével aktiválja azt.

További információk

Óvintézkedések

- Hagyja lehűlni a készüléket, ha a jármű közvetlen napsütésben parkolt.
- A motoros antenna önműködően kitolódik.

Páralelcsapódás

Ha páralelcsapódás történik a készülék belsejében, távolítsa el és várjon körülbelül egy órát, hogy kiszáradjon, különben elképzelhető, hogy a készülék nem fog megfelelően működni.

A kiváló hangminőség megőrzése

Ügyeljen, hogy ne kerüljön folyadék az egységbe vagy a lemezekre.

Megjegyzések a lemezekről

- Ne tegye ki a lemezeket közvetlen napsugárzásnak vagy hőnek (mint például fűtőttest), és ne hagyja napon parkoló járműben, mert a jármű belső terének hőmérséklete jelentősen megnövekedhet.
- Lejátszás előtt a lemezt középről sugárirányban kifelé haladva tisztítsa meg. Ne használjon benzint, higítót, vagy háztartási tisztítószeret.
- Ezt a készüléket a kompakt lemez (CD) szabványnak megfelelő lemezek lejátszására tervezték. A DualDisc és egyes másolásvédelmi technológiával ellátott, a kompakt lemez (CD) szabványnak nem megfelelő lemezek ezért nem játszhatók le ezzel a készülékkel.
- **A készülékkel nem játszható lemezek**
 - Címkeket, matricákat, ragasztószalagot vagy papírt tartalmazó lemezek. Ezek meghibásodást okozhat, vagy tönkretetheti a lemezt.
 - A nem szabványos alakú (pl., szív, négyszög, csillag) lemezek. Ezek lejátszásának megkísérlése a készülék meghibásodását okozhatja.
 - 8 cm-es lemezek.



A CD-R, CD-RW lemezekről

- Legnagyobb értékek: (csak CD-R, CD-RW esetén)
 - mappák (albumok): 150 (a gyökérmappát is beleértve)
 - fájlok (műsorszámok) és mappák: 300 (elképzelhető, hogy kevesebb, mint 300, ha a mappa vagy fájlnevek nagyon hosszúak)
 - a mappa, fájlnev megjeleníthető karaktereinek száma: 32 (Joliet)/64 (Romeo)
- Ha a többmenetes lemezek CD-DA menettel kezdődnek, akkor a készülék CD-DA lemezként ismeri fel azokat, és a további menetek nem kerülnek lejátszásra.
- **A készülékkel nem játszható lemezek**
 - Rossz rögzítési minőségű, karcos vagy szennyezett CD-R, CD-RW lemezek.

- Nem kompatibilis eszközzel készített CD-R, CD-RW lemezek.
- A nem megfelelően lezárt CD-R, CD-RW lemezek.
- CD-R, CD-RW lemezek, melyek nem zenei CD formátumban vagy nem az ISO 9660 1. szint/2. szint vagy többmenetes formátumban rögzített MP3 lemezek.

Az MP3, WMA fájlok lejátszási sorrendje

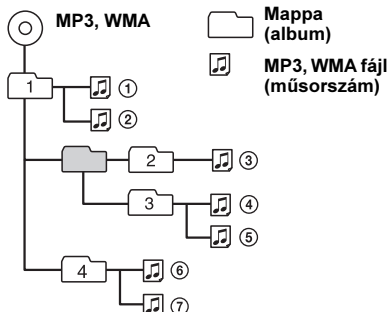

Az MP3 fájlokról

- Az MP3 (MPEG 1 Audio Layer-3) egy szabványos technológia a hang tömörítésére. A tömörített audio CD-adatok mérete az eredetinek körülbelül 1/10-ed része lesz.
- 1.0 és 1.1 verzió: csak mozgóképek és hangok lejátszása. 1.0 és 1.1 verzió: csak mozgóképek és hangok lejátszása.
- MP3 fájl elnevezésekor mindig adja a fájlnevhez a „mp3” kiterjesztést.
- Ha egy VBR (változó bitsűrűségű) MP3 fájl játszik le, vagy gyorskeresést végez előre vagy hátra, az eltelt játékidő kijelzése pontatlan lehet.

Megjegyzés

Ha nagy bitsűrűségű (pl. 320 kbps) MP3 fájl játszik le, a lejátszás szaggatottá válhat.

A WMA fájlokról

- A WMA (Windows Media Audio) egy szabványos technológia a hang tömörítésére. A tömörített audio CD-adatok mérete az eredetinek körülbelül 1/22-ed* része lesz.
- A WMA mező hossza 63 karakter.
- WMA fájl elnevezésekor mindig adja a fájlnevhez a „wma” kiterjesztést.
- Ha egy VBR (változó bitsűrűségű) WMA fájl játszik le, vagy gyorskeresést végez előre, hátra, az eltelt játékidő kijelzése pontatlan lehet.

* Csak 64 kbps bitsűrűség esetén.

Megjegyzés

Az alábbi WMA fájlok lejátszása nem támogatott:

- veszteségmentes tömörítéses,
- másolásvédelemmel ellátott.

A Bluetooth funkcióról

Mi is az a Bluetooth technológia?

- A Bluetooth egy kishatótávolságú vezeték nélküli technológia, mely drótnélküli adatátvitelt tesz lehetővé digitális eszközök, pl. mobiltelefon és kihangosító (headset) között. A Bluetooth vezeték nélküli technológia működési tartománya kb. 10 méter. Általában két eszköz összekapcsolására használják, de vannak olyan készülékek, melyek egyszerre több eszköz csatlakoztatását is lehetővé teszik.
- Vezetékes összeköttetésre nincs szükség, mert a Bluetooth vezeték nélküli technológia, ráadásul az eszközöknek nem szükséges egymással szemben lenniük, mint pl. az infravörös kapcsolatnál. Így a kívánt Bluetooth-eszközt elhelyezheti pl. a táskájában, a zsebében stb.
- A Bluetooth technológia egyben nemzetközi szabvány is, melyet világszerte vállalatok milliói támogatnak és alkalmaznak.

A Bluetooth adatátvitel

- A Bluetooth vezeték nélküli technológia működési tartománya kb. 10 méter.
A legnagyobb adatátviteli tartomány az akadályoktól (személyek, fémek, falak stb.) és az elektromágneses környezettől függetlenül változhat.
- Az alábbi körülmények befolyásolhatják a Bluetooth adatátvitel érzékenységét.
 - Ha e készülék és a Bluetooth-eszköz között akadály – pl. személy, fémtárgy vagy fal – van.
 - E készülék közelében 2,4 GHz-en kommunikáló eszköz, pl. vezeték nélküli LAN eszköz, drótnélküli telefon vagy mikrohullámú sütő működik.
- Mivel a Bluetooth-eszközök és a vezeték nélküli LAN technológia (IEEE802.11b/g) azonos frekvenciát alkalmaznak, mikrohullámú interferencia fordulhat elő, ami csökkentheti az adatátvitel sebességét, növelheti a zajt vagy hibás kapcsolódást eredményezhet, ha ezt a készüléket vezeték nélküli LAN eszköz közelében használja. Ilyen esetben tegye a következőket.
 - Ezt a készüléket legalább 10 méter távolságra használja a vezeték nélküli LAN eszköztől.
 - Ha ezt a készüléket a vezeték nélküli LAN eszköztől mért 10 méteren belül használja, kapcsolja ki a vezeték nélküli LAN eszközt.
 - Ezt a készüléket és a Bluetooth-eszközt a lehető legközelebb helyezze egymáshoz.
- A Bluetooth-eszközök által kibocsátott mikrohullámok zavart okozhatnak egyes elektronikus orvosi berendezések működésében. Az alábbi környezetben kapcsolja ki ezt a készüléket és a többi Bluetooth-eszközt, mert balesetveszélyt jelenthetnek.
 - Ha gyúlékony gázok vannak a közelben, pl. kórházban, vonaton, repülőgépen vagy üzemanyagtöltő állomáson.
 - Önműködő ajtók vagy tűzjelző közelében.

- Ez a készülék támogatja azokat a biztonsági funkciókat, melyek megfelelnek a Bluetooth szabványnak és a vezeték nélküli Bluetooth kapcsolat biztonságát hivatottak szolgálni, de a beállítások függvényében előfordulhat, hogy a biztonság szintje nem elegendő. Legyen körültekintő a vezeték nélküli Bluetooth kapcsolat használata során.
- Nem vállalunk felelősséget a Bluetooth adatátvitel közben előforduló információszivárgásért.
- Nem garantáljuk, hogy e készülék minden Bluetooth-eszközhöz csatlakoztatható.
 - A Bluetooth funkcióval ellátott eszköznek meg kell felelni minden, a Bluetooth SIG által előírt Bluetooth szabványnak, és a hitelesítési feltételeknek.
 - Ha a csatlakoztatott eszköz meg is felel a fentebb említett Bluetooth szabványoknak, az eszköz jellemzőinek vagy műszaki adatainak függvényében előfordulhat, hogy bizonyos eszközök nem csatlakoztathatóak vagy nem működnek megfelelően.
 - Az eszköz típusától és a külső körülményektől függően előfordulhat, hogy a kihangosítóval történő kommunikáció közben zaj észlelhető.
- A csatlakoztatni kívánt eszköz típusától függően előfordulhat, hogy az adatátvitel megkezdése hosszabb időt vesz igénybe.

Egyéb jelenségek

- Előfordulhat, hogy zavaró rádióhullámok jelenléte vagy a külső környezet jellege miatt a Bluetooth funkció nem használható a mobiltelefonnal.
- Ha a Bluetooth funkció használatát követően rosszul érzi magát, azonnal szüntesse be a Bluetooth-eszköz használatát. Ha a probléma tartósan fennáll, keresse fel a vásárlás helyét.

Ha a készülékkel kapcsolatban bármilyen olyan kérdése vagy problémája merül fel, melyre nem kap választ ebben az útmutatóban, keresse fel a vásárlás helyét.

Karbantartás

A lítium elem cseréje a távvezérlőben

Átlagos használat mellett a lítium elem kb. 1 évig működteti a távvezérlőt. (A körülményektől függően előfordulhat, hogy csak rövidebb ideig.) Amikor az elem kezd kimerülni, a távvezérlő hatótávolsága csökken. Cserélje ki az elemet egy új, CR2025 típusú lítium gombelemre. A tűz- és robbanásveszély elkerülése érdekében csak a megadott típusú elemet használja.

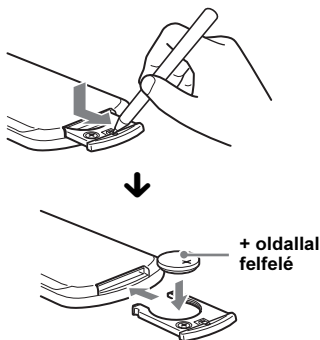

Megjegyzések a lítium elemmel kapcsolatban

- Tárolja olyan helyen az elemet, ahol a gyermekek nem férhetnek hozzá. Ha a gyermek lenyelné az elemet, azonnal forduljon orvoshoz.
- A megfelelő érintkezés érdekében törölje meg az elemet egy száraz ruhával.
- Ügyeljen rá, hogy az elemet helyes polaritással helyezze a készülékbe.
- Rövidzár elkerülése érdekében ne fogja meg az elemet fém csipesszel.

FIGYELEM

Az elem a szakszerűtlen kezelés következtében felrobbanhat. Ne töltsse fel, ne szerelje szét és ne dobja tűzbe.

A biztosíték cseréje

A biztosíték cseréjénél ügyeljen arra, hogy az eredeti biztosítékon feltüntetett amperértéknek megfelelő használatot használjon. Ha a biztosíték kiég, ellenőrizze a tápfeszültség csatlakozást, majd cserélje ki a biztosítékot. Ha a csere után ismét kiég a biztosíték, a hiba a készülékben van. Ilyenkor forduljon a legközelebbi Sony márkaszervizhez.

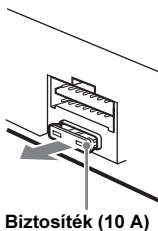

A csatlakozók tisztítása

A készülék működése rendellenessé válhat, ha az előlap és a készülék csatlakozói elszennyeződnek. Ennek elkerülése érdekében, vegye le az előlapot (8. oldal), és tisztítsa meg a készüléket és az előlapon található csatlakozókat vatta segítségével. A vattát ne nyomja túlzott erővel a csatlakozóvégekre. Ellenkező esetben a csatlakozók megsérülhetnek.

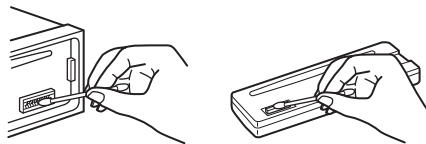

Fejegység

Az előlap hátoldalán

Megjegyzések

- A biztonság érdekében a csatlakozók tisztítása előtt állítsa le a jármű motorját, és vegye ki az indítókulcsot.
- Ne érintse meg a csatlakozókat kézzel vagy fémeszközzel.

A készülék kiszerezése

1 A külső védőkeret eltávolítása.

- 1 Válassza le az előlapot (8. oldal).
- 2 Szorítsa meg a védőkeret két szélét, majd húzza ki.

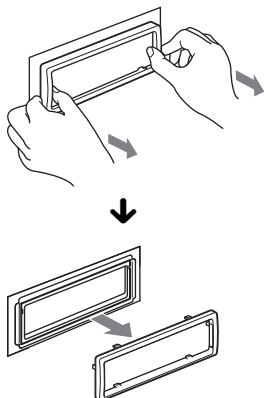

2 A készülék kivétele.

- 1 Tolja be egyszerre a két kioldókulcsot a készülék két oldalán, kattanásig.

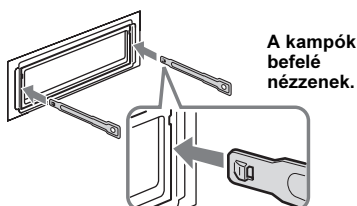

- 2 A kioldókulcsokkal húzza kifelé a készüléket.

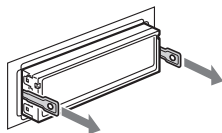

- 3 Csúsztassa ki a készüléket a műszerfalból.

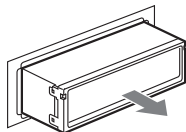

Minőségtanúsítás

A forgalomba hozó tanúsítja, hogy a MEX-BT2800 típusú készülék a 2/1984. (III. 10.) számú BkM-IpM. együttes rendeletben előírtak szerint megfelel a következő műszaki jellemzőknek.

Vevőegység

FM

Vételi frekvenciák: 87,5–108,0 MHz

Antennacsatlakozó:

Külső antennacsatlakozó

Középfrekvencia: 150 kHz

Hasznos érzékenység: 10 dBf

Szelektivitás: 75 dB, 400 kHz-nél

Jel-zaj arány: 70 dB (mono)

Elválasztás: 40 dB, 1 kHz-en

Frekvenciaátvitel: 20–15 000 Hz

MW/LW

Vételi frekvenciák:

MW: 531–1602 kHz

LW: 153–279 kHz

Antennacsatlakozó:

Külső antennacsatlakozó

Középfrekvencia: 25 kHz

Érzékenység: MW: 26 μ V, LW: 45 μ V

CD-lejátszó

Jel-zaj arány: 120 dB

Frekvenciaátvitel: 10–20,000 Hz

Nyávgóság: nem mérhető

Vezeték nélküli adatátvitel

Adatátviteli rendszer:

Bluetooth szabvány 2.0 verzió

Kimenet:

Bluetooth szabvány Power Class 2 (legnagyobb 4 dBm)

Legnagyobb adatátviteli távolság:

Közvetlen rálátással kb. 10 m*1

Frekvenciasáv:

2,4 GHz-es sáv (2,4–2,4835 GHz)

Moduláció: FHSS

Kompatibilis Bluetooth profilok*2:

A2DP (Advanced Audio Distribution Profile)

AVRCP (Audio Video Remote Control Profile)

HFP (Handsfree Profile) 1.5

HSP (Headset Profile)

*1 Az adott tartomány több tényezőtől is függ, pl. az eszközök közötti akadályoktól, a mikrohullámú sütő körüli mágneses tértől, statikus elektromosságtól, vételi érzékenységtől, az antenna teljesítményétől, operációs rendszertől, szoftvertől stb.

*2 Az egyes Bluetooth profilok a Bluetooth-eszközök közötti adatátvitel típusához igazodnak.

Erősítő

Kimenet: hangszárgzó kimenetek (szigetelt csatlakozók)

Hangszárgzó impedancia: 4–8 Ω

Legnagyobb kimenet teljesítmény: 52 W \times 4 (4 Ω -on)

Általános

Kimenetek:

- Audiokimenetek (mély, hátsó csatlakozható)
- Motoros antenna vezérlőcsatlakozó
- Végerősítő vezérlőcsatlakozó

Bemenetek:

- Telefon némitás csatlakozó
- Távvezérlő bemenet
- Antennabemenet
- AUX bemenet (sztereó minijack)

Hangszínszabályzók:

- Mély: ± 10 dB, 60 Hz-en (XPLOD)
- Közép: ± 10 dB, 1 kHz-en (XPLOD)
- Magas: ± 10 dB, 10 kHz-en (XPLOD)

Energiaellátási követelmények: 12 V egyenáramú járműakkumulátor (negatív test)

Méretetek: kb. $178 \times 50 \times 179$ mm (szé \times ma \times mé)

Beépítési méretek: kb. $182 \times 53 \times 162$ mm (szé \times ma \times mé)

Tömeg: kb. 1,2 kg

Mellékelt tartozékok:

Szerelési és csatlakoztatási eszközök (1 készlet)

Külön megvásárolható tartozék:

RM-X114 távvezérlő

Előfordulhat, hogy a vásárlás helyén nem kapható az összes felsorolt tartozék. Kérjük, érdeklődjön a kereskedőnél.

A modell és a műszaki adatok előzetes bejelentés nélkül megváltozhatnak.

- A nyomtatott áramköri lapok egy részében nem használtunk halogénezett égésgátló anyagokat.
- A külső burkolatokban nem használtunk halogénezett égésgátló anyagokat.
- A doboz tömőanyaga papírból készült.

Hibaelhárítás

Az alábbi felsorolásban megtalálhatja a leggyakrabban előforduló hibák megoldását. A következő lista áttanulmányozása előtt javasoljuk, hogy ellenőrizze a csatlakozásokat és a kezelési utasításokat.

Ha a probléma megoldása nem sikerül, látogassa meg az alábbi támogatási honlapot.

Támogatás oldal

<http://support.sony-europe.com/>

Általános

A készülék nem kap tápfeszültséget.

- Ellenőrizze a csatlakozást és a biztosítékot.
- Ha a készüléket kikapcsolja, és a kijelzőről eltűnik minden kijelzés, a távvezérlővel nem működtetheti a készüléket.
→ Kapsolja be a készüléket.

A motoros antenna nem működik.

A motoros antenna nem rendelkezik kapcsolódobozzal (relével).

Nincs hang.

- Bekapcsolta a némitási funkciót (ATT), vagy a telefonos némitási funkció aktiválódott (ha a telefon némitó vezetékét csatlakoztatta az ATT-vezetékhez).
- Ha csak 1 pár hangszugárzó csatlakoztatott, válassza ki a fader szabályozó („FAD”) középső beállítását.
- A Bluetooth audioeszközön szünetel a lejátszás.
→ Folytassa a lejátszást.

Nincs hangjelzés.

- A hangjelzés ki van kapcsolva (23. oldal).
- A készülékhez külön megvásárolható végerősítőt csatlakoztatott, és nem a készülék saját erősítőjét használja.

A memóriában tárolt információk törlődtek.

- Megnyomta a RESET gombot.
→ Tárolja újból az információkat.
- A tápvezeték vagy az akkumulátort leválasztotta az áramkörtől, vagy nincs megfelelően csatlakoztatva.

A tárolt állomások és a pontos idő törlődtek.

A biztosíték kiolvadt.

Zaj hallható, ha az indítókulcsot elfordítja.

A vezetékek nem megfelelően vannak csatlakoztatva a jármű tápfeszültség csatlakozójának vezetékével.

Lejátszás vagy rádióvétel közben elindul a bemutató.

Ha legalább 4 percig nem végez műveletet, és a „DEMO-ON” beállítás van kiválasztva, a bemutató elindul.

→ Válassza a „DEMO-OFF” beállítást (23. oldal).

A kijelzőről eltűnnek, egyáltalán nem jelennek meg a kijelzések.

- A „DIM-ON” beállítást választotta ki (17. oldal).
- A kijelzés eltűnik a kijelzőről, ha lenyomva tartja a **(SOURCE/OFF)** gombot.
→ A kijelzés bekapcsolásához nyomja meg a **(SOURCE/OFF)** gombot.
- A csatlakozók beszennyeződtek (27. oldal).

Az önműködő kikapcsolás funkció nem működik.

A készülék be van kapcsolva. Az önműködő áramtalanítási funkció a készülék kikapcsolása után lép működésbe.

→ Kapsolja ki a készüléket.

Rádióvétel

Nincs vétel.

A vétel zajos.

- A csatlakoztatás nem megfelelő.
 - Csatlakoztassa a motoros antenna vezérlővezetékét (kék), vagy a kapcsolt tápfeszültség vezetékét (piros) a jármű antennaerősítőjéhez futó tápvezetékhez (csak ha a jármű a hátsó vagy oldalsó ablakba épített FM/MW/LW antennával rendelkezik).
 - Ellenőrizze az antenna csatlakoztatását a járműben.
 - Ha a motoros antenna nem tolódik ki, ellenőrizze a motoros antenna vezérlővezeték csatlakoztatását.

A tárolt állomás nem hívható elő.

- Nem a pontos frekvenciát tárolta.
- Gyenge a vétel.

Az önműködő hangolás nem működik.

- A csökkentett vételi érzékenység üzemmódot nem megfelelően használja.
 - A hangolás túl gyakran leáll:
 - Válassza a „LOCAL-ON” beállítást (23. oldal).
 - A hangolás nem áll meg a kívánt állomásnál:
 - Válassza a „LOCAL-OFF” beállítást (23. oldal).
- Gyenge a vétel.
 - Használja a kézi hangolást.

FM vétel közben az „ST” jelző villog.

- A hangolást pontosan végezze el.
- Gyenge a vétel.
 - Válassza a „MONO-ON” beállítást (23. oldal).

Az FM sztereó adás csak monóban hallható.

A készülék mono vételi üzemmódban működik.

→ Válassza a „MONO-OFF” beállítást (23. oldal).

RDS

A készülék néhány másodperc után keresési üzemmódba (SEEK) kapcsol.

A kiválasztott állomás nem sugároz TP információkat, vagy a vétel gyenge.

→ Kapsolja ki a TA funkciót (17. oldal).

A készülék nem kapcsolja be a közlekedési információkat.

- Kapsolja be a TA funkciót (17. oldal).
- A kiválasztott TP állomás nem sugároz közlekedési információkat.
 - Hangoljon be egy másik állomást.

A PTY kijelzőn a „-----” kijelzés látható.

- Az állomás nem RDS állomás.
- A készülék nem érzékel RDS adatot.
- A rádióállomás nem azonosítja a műsortípust.

CD-lejátszás

A lemezt nem lehet behelyezni.

- A készülékben már van egy lemez.
- A lemezt fejfelé lefelé vagy helytelenül helyezte be.

A lemezt nem lehet lejátszani.

- A lemez szennyezett vagy hibás.
- Nem audio használatra tervezett CD-R, CD-RW lemezt próbál meg lejátszani (25. oldal).

MP3, WMA fájlok nem játszhatók le.

A lemez nem kompatibilis az MP3, WMA formátummal és programváltozat számmal (25. oldal).

Egyes MP3, WMA fájlok lejátszása hosszabb idő után indul el, mint másoké.

A következő lemezek lejátszásának elkezdése hosszabb időt igényel.

- Bonyolult könyvtárfelépítést tartalmazó lemez.
- Többmenetes lemez.
- Olyan lemez esetében, melyre még adatot lehet írni.

A kijelzést nem görgeti a készülék.

- A nagyon sok karaktert tartalmazó lemezek esetében előfordulhat, hogy a görgetés nem működik.
- Az „A.SCR.L” menüpont „OFF” beállítása van kiválasztva.
 - Válassza ki az „A.SCR.L-ON” opciót (23. oldal).
 - Tartsa nyomva a (DSPL/SCRL) gombot.

A hang ugrik.

- A beszerelés nem megfelelő.
 - A készüléket legfeljebb 45°-os dőlésszöggel, a jármű biztos részén kell beszerelni.
- A lemez szennyezett vagy hibás.

A funkciógombok nem működnek.

A készülék nem adja ki a lemezt.

Nyomja meg a RESET gombot (7. oldal).

Bluetooth funkció

A kapcsolódó eszköz nem ismeri fel ezt a készüléket.

- Mielőtt a kapcsolatfelvételt megkezdené, kapcsolja ezt a készüléket kapcsolatfelvétel készenléti állapotba.
- Amíg egy külső Bluetooth-eszközhöz kapcsolódik, ez a készülék nem ismerhető fel egy másik Bluetooth-eszközzel. Szüntesse meg a pillanatnyi kapcsolatot, és a másik eszközzel ismertesse fel ezt a készüléket.
- Miután a kapcsolatfelvétel megtörtént, kapcsolja be a Bluetooth-jelkimenetet (20. oldal).

A kapcsolódás nem lehetséges.

- Párosítsa ezt a készüléket egy Bluetooth-eszközzel, illetve fordítva. A kapcsolódás vezérlése csak az egyik oldalról lehetséges (erről a készülékről vagy egy Bluetooth-eszközzel), mindkettőről nem.
- Ellenőrizze a párosítási és kapcsolódási eljárást a külső eszköz stb. kezelési útmutatójában, és hajtsa végre újból a műveletet.

A beszélgetőpartner hangereje alacsony.

Állítsa be a hangerőszintet.

A beszélgetőpartner túl alacsony vagy túl magas hangerőre panaszkodik.

Állítsa be a megfelelő hangerőt a mikrofon erősítés (Mic Gain) beállítással (20. oldal).

A beszélgetés közben visszhang vagy zaj észlelhető.

- Csökkentse a hangerőt.
- Ha a környezet zajszintje túl magas, próbálja meg csökkenteni azt.
Például, ha az ablak le van húzva és a forgalom zaja erős, húzza fel az ablakot. Ha a légkondicionáló zaja erős, állítsa kisebb fokozatra azt.

A telefon nem kapcsolódik a készülékhez.

Amíg zenezámokat játszik le a Bluetooth kapcsolaton keresztül, a telefon nem csatlakoztatható (a  (kihangsóító) gomb megnyomásával sem).
→ Indítsa el a kapcsolódást a telefonon.

A telefonból hallható hang minősége nem megfelelő.

A hangminőség a mobiltelefon vételi körülményeitől is függ.
→ Hajtson olyan helyre járművével, ahol a mobiltelefon vételi körülményei megfelelőek.

A csatlakoztatott audioeszköz hangereje túl alacsony (magas).

A külső eszközök alap-hangerőszintje eltérő.
→ Állítsa be a megfelelő hangerőt a külső eszközön vagy ezen a készüléken.

Bluetooth audioeszközről történő

zenelejátszás közben hangkiesés fordul elő.

- Csökkentse a távolságot a készülék és a Bluetooth audioeszköz között.
- Ha a Bluetooth audioeszközt olyan tokban tárolja, mely akadályozza a megfelelő vételt, a használat idejére vegye ki azt a tokból.
- A közelben több Bluetooth vagy egyéb, rádióhullámokat kibocsátó eszköz működik.
→ Kapcsolja ki a többi eszközt.
→ Vigye távolabb a készüléket más eszközöktől.
- Abban a pillanatban, amikor a készülékhez egy mobiltelefon csatlakozik, a lejátszás rövid időre megszakad. Nem hibajelenség.

A csatlakoztatott Bluetooth audioeszköz nem vezérelhető.

Ellenőrizze, hogy a csatlakoztatott Bluetooth audioeszköz támogatja-e az AVRCP szabványt.

Egyes funkciók nem működnek.

Ellenőrizze, hogy a csatlakoztatott eszköz támogatja-e az adott funkciót.



Akaratlanul fogadott egy hívást.

A csatlakoztatott készüléken be volt állítva az önműködő hívásfogadás funkció.

Kihangsóított beszélgetés közben a jármű hangszórója nem szól.

Ha a hang a mobiltelefon hangszórójából hallható, állítsa be a mobiltelefon úgy, hogy a hang a jármű hangszórójából legyen hallható.

Kapcsolódás közben az „OFF BT” jelenik meg.

Tartsa nyomva a  gombot, amíg a „” kikapcsol. Ezután ismételje meg a párosítások törlését (22. oldal).

Hibakijelzések, üzenetek

ERROR

- A lemez szennyezett, vagy fordítva helyezte be.
→ Tisztítsa meg, vagy megfelelően helyezze be a lemezt.
- Üres lemezt helyezett be.
- Valamilyen probléma miatt a lemez nem játszható le.
→ Helyezzen be egy másik lemezt.
- Nyomja meg a  gombot a lemez kivételéhez.

FAILURE

A hangszórók, erősítők csatlakoztatása nem megfelelő.
→ A csatlakoztatás módját lásd a beszerelési, üzembe helyezési útmutató részben.

L. SEEK +/-

Önműködő hangolás közben a csökkentett vételi érzékenységu keresés be van kapcsolva.

NO AF

A pillanatnyi rádióállomásnak nincs alternatív frekvenciája.

→ Amíg az állomás neve villog, nyomja meg a  gombot. A készülék keresni kezd egy másik olyan állomást, mely azonos PI adatokkal (műsortípussal) rendelkezik (a „PI Seek” megjelenik).

NO MUSIC

A lemez nem tartalmaz zenei fájlokat.
→ Helyezzen be egy zenei CD-lemezt a készülékbe.

NO NAME

A műsorszám nem tartalmaz album/előadó/műsorszám cím információkat.

NO TP

A készülék folytatja a fogható TP állomások keresését.

OFFSET

Belső üzemmzavar léphetett fel.
→ Ellenőrizze a csatlakoztatásokat. Ha a hibaüzenet nem tűnik el a kijelzóról, forduljon a Sony szakszervizhez.

READ

A készülék a lemezen lévő műsorszám és album információkat olvassa be.
→ Várjon, amíg a beolvasás befejeződik, és a lejátszás önműködően megkezdődik. A lemez adatszerkezetétől függően ez a művelet több mint egy percig is eltarthat.

RESET

A készülék valamilyen hiba folytán nem vezérelhető.
→ Nyomja meg a RESET gombot (7. oldal).

„LLLL” vagy „RRRR”

Előre vagy hátra történő gyorskeresés közben elérte a lemez elejét vagy végét, és nem tud továbblépni.

“—”

A karakter nem jeleníthető meg ezzel a készülékkel.

Ha a fenti műveletek nem hoznak eredményt, forduljon a legközelebbi Sony szakszervizhez. Ha CD-lejátszási hiba miatt szervizbe viszi a készüléket, vigye magával azt a lemezt is, melynek használata során a hiba fellépett.



Ezennel a Sony Corp. kijelenti, hogy a MEX-BT2800U megfelel a vonatkozó alapvető követelményeknek, és az 1999/5/EC irányelv egyéb előírásainak. További információt a következő honlapon találhat:
<http://www.compliance.sony.de>

Regisztrálja termékét a következő oldalon:

www.sony-europe.com/myproducts

HU



Feleslegessé vált elektromos és elektronikus készülékek hulladékként való eltávolítása (Használható az Európai Unió és egyéb európai országok szelektív hulladékgyűjtési rendszereiben)

Ez a szimbólum a készüléken vagy a csomagolásán azt jelzi, hogy a terméket ne kezelje háztartási hulladékként. Kérjük, hogy az elektromos és elektronikai hulladék gyűjtésére kijelölt gyűjtőhelyen adja le. A feleslegessé vált termékének helyes kezelésével segít megelőzni a környezet és az emberi egészség károsodását, mely bekövetkezhetne, ha nem követi a hulladékkezelés helyes módját. Az anyagok újrahasznosítása segít a természeti erőforrások megőrzésében. A termék újrahasznosítása érdekében további információért forduljon a lakhelyén az illetékesekhez, a helyi hulladékgyűjtő szolgáltatóhoz vagy ahhoz az üzlethez, ahol a terméket megvásárolta.

<http://www.sony.net/>

Sony Corporation Printed in Czech Republic (EU)