

FM/MW/LW Compact Disc Player

Οδηγίες χρήσης

EL

Για να ακυρώσετε την οθόνη επίδειξης (DEMO), ανατρέξτε στην ενότητα σελίδα 10.

Για τη σύνδεση/εγκατάσταση, ανατρέξτε στην ενότητα σελίδα 19.



* 4 5 7 5 5 1 2 1 1 * (1)

Για την ασφάλεια, φροντίστε να εγκαταστήσετε αυτήν τη μονάδα στο ταμπλό του αυτοκινήτου καθώς η πίσω πλευρά της μονάδας ζεσταίνεται κατά τη χρήση. Για λεπτομέρειες, βλ. «Σύνδεση/Εγκατάσταση» (σελίδα 19).

Κατασκευάζεται στην Ταϊλάνδη

Ιδιότητες διόδου λέιζερ

- Διάρκεια εκπομπής: Συνεχής
- Έξοδος λέιζερ: Μικρότερη από 53,3 mW (Αυτή η έξοδος είναι η τιμή μέτρησης σε απόσταση 200 mm από την επιφάνεια του αντικειμενικού φακού του μπλοκ οπτικής λήψης με διάφραγμα 7 mm.)

Η πινακίδα στοιχείων που αναφέρει την τάση λειτουργίας κ.λπ. βρίσκεται στο κάτω μέρος του περιβλήματος.

Ειδοποίηση για τους πελάτες: οι ακόλουθες πληροφορίες ισχύουν μόνο για εξοπλισμό που πωλείται σε χώρες στις οποίες ισχύουν οι οδηγίες της ΕΕ

Κατασκευαστής: Sony Corporation, 1-7-1 Konan Minato-ku Tokyo, 108-0075 Ιαπωνία
Για συμμόρφωση προϊόντων ΕΕ: Sony Deutschland GmbH, Hedelfinger Strasse 61, 70327 Stuttgart, Γερμανία



Απόρριψη χρησιμοποιημένων μπαταριών και χρησιμοποιημένου ηλεκτρικού και ηλεκτρονικού εξοπλισμού (ισχύει στην Ευρωπαϊκή Ένωση και σε άλλες ευρωπαϊκές χώρες με ξεχωριστά συστήματα διακομιδής)

Το σύμβολο αυτό επάνω στο προϊόν, τη μπαταρία ή τη συσκευασία υποδεικνύει ότι δεν πρέπει να μεταχειρίζεστε το προϊόν και τη μπαταρία ως κοινά οικιακά απορρίμματα. Σε ορισμένες μπαταρίες, το σύμβολο αυτό ενδέχεται να χρησιμοποιείται σε συνδυασμό με ένα χημικό σύμβολο. Τα χημικά σύμβολα του υδραργύρου (Hg) ή του μολύβδου (Pb) προστίθενται εάν η μπαταρία περιέχει περισσότερο από 0,0005% υδράργυρο ή 0,004% μολύβδο. Με τη διασφάλιση της σωστής απόρριψης αυτών των προϊόντων και μπαταριών συμβάλλετε στην αποτροπή ενδεχόμενων αρνητικών επιπτώσεων προς το περιβάλλον και την ανθρώπινη υγεία, οι οποίες, σε διαφορετική περίπτωση, θα μπορούσαν να προκληθούν από ακατάλληλη διαχείριση αποβλήτων. Η ανακύκλωση υλικών συμβάλλει στην εξοικονόμηση φυσικών πόρων.

Στην περίπτωση προϊόντων τα οποία για λόγους ασφάλειας, απόδοσης ή ακεραιότητας των δεδομένων απαιτούν μόνιμη σύνδεση με μια ενσωματωμένη μπαταρία, αυτή η μπαταρία θα πρέπει να αντικαθίσταται μόνο από εξειδικευμένο προσωπικό επισκευής. Για τη διασφάλιση της σωστής μεταχείρισης της μπαταρίας και του ηλεκτρικού και ηλεκτρονικού εξοπλισμού, παραδώστε αυτά τα προϊόντα στο τέλος της ωφέλιμης διάρκειας ζωής τους στο κατάλληλο σημείο συλλογής για την ανακύκλωση ηλεκτρικού και ηλεκτρονικού εξοπλισμού. Για τις μπαταρίες άλλου τύπου, ανατρέξτε στην ενότητα σχετικά με τη διαδικασία ασφαλούς αφαίρεσης της μπαταρίας από το προϊόν. Παραδώστε τη μπαταρία στο κατάλληλο σημείο συλλογής για την ανακύκλωση μεταχειρισμένων μπαταριών. Για λεπτομερείς πληροφορίες σχετικά με την ανακύκλωση αυτού του προϊόντος ή των μπαταριών, επικοινωνήστε με τις τοπικές δημοτικές αρχές, την υπηρεσία αποκομιδής οικιακών απορριμμάτων ή το κατάστημα από το οποίο αγοράσατε το προϊόν ή την μπαταρία.

Προειδοποίηση αν το σύστημα ανάφλεξης του αυτοκινήτου σας δεν έχει θέση ACC

Βεβαιωθείτε ότι έχετε ορίσει τη λειτουργία AUTO OFF (σελίδα 10). Η μονάδα θα απενεργοποιηθεί εντελώς και αυτόματα την ώρα που έχετε ορίσει αφού την απενεργοποιήσετε, ώστε να μην εξαντληθεί η μπαταρία. Αν δεν ορίσετε τη λειτουργία AUTO OFF, πατάτε παρατεταμένα το OFF μέχρι να εξαφανίζεται οθόνη, κάθε φορά που απενεργοποιείτε το σύστημα ανάφλεξης.

Αποποίηση σχετικά με τις υπηρεσίες που παρέχονται από τρίτα μέρη

Ενδέχεται να γίνει αλλαγή, αναστολή ή τερματισμός των υπηρεσιών που παρέχονται από τρίτα μέρη χωρίς ειδοποίηση. Η Sony δεν φέρει καμία ευθύνη για τις καταστάσεις αυτού του είδους.

Πίνακας περιεχομένων

Οδηγός εξαρτημάτων και στοιχείων ελέγχου.....	4
--	---

Ξεκινώντας

Επαναρρύθμιση της μονάδας.....	5
Ρύθμιση του ρολογιού.....	5
Σύνδεση συσκευής USB.....	6
Σύνδεση άλλης φορητής συσκευής ήχου.....	6

Ακρόαση ραδιοφώνου

Ακρόαση ραδιοφώνου.....	6
Χρήση του συστήματος ραδιοπληροφόρησης (RDS).....	7

Αναπαραγωγή

Αναπαραγωγή δίσκου.....	8
Αναπαραγωγή συσκευής USB.....	8
Αναζήτηση και αναπαραγωγή κομματιών.....	9

Ρυθμίσεις

Ακύρωση της λειτουργίας DEMO.....	10
Χειρισμός βασικών λειτουργιών.....	10
Γενική ρύθμιση (GENERAL).....	10
Ρύθμιση ήχου (SOUND).....	11
Εμφάνιση ρύθμισης (DISPLAY).....	13

Πρόσθετες πληροφορίες

Ενημέρωση υλικολογισμικού.....	13
Προφυλάξεις.....	13
Τεχνικά χαρακτηριστικά.....	15
Αντιμετώπιση προβλημάτων.....	16

Σύνδεση/Εγκατάσταση

Προφυλάξεις.....	19
Λίστα εξαρτημάτων για εγκατάσταση.....	19
Σύνδεση.....	20
Εγκατάσταση.....	22

Οδηγός εξαρτημάτων και στοιχείων ελέγχου

Κύρια μονάδα

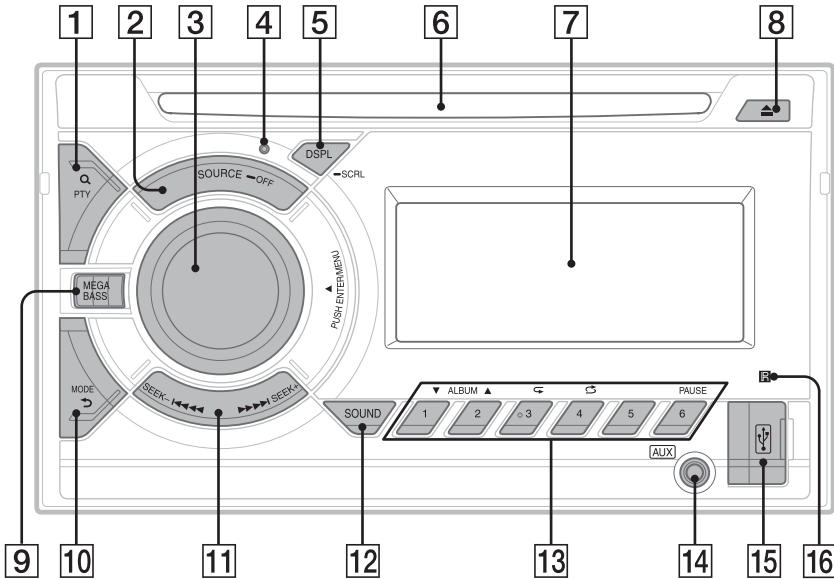

- 1 Q (περίηψη) (σελίδα 9)**
Εισέλθετε στη λειτουργία περιήγησης κατά τη διάρκεια της αναπαραγωγής.
PTY (τύπος προγράμματος)
Επιλέξτε PTY στο RDS.
- 2 SOURCE**
Ενεργοποιήστε τη μονάδα.
Αλλάξτε την πηγή.
- **OFF**
Πατήστε και κρατήστε για 1 δευτερόλεπτο για να απενεργοποιήσετε την πηγή και να εμφανίσετε το ρολόι.
Πατήστε παρατεταμένα περισσότερο από 2 δευτερόλεπτα για να απενεργοποιήσετε το προϊόν και την οθόνη.
- 3 Κουμπί ελέγχου**
Περιστρέψτε το για να ρυθμίσετε την ένταση του ήχου.
PUSH ENTER
Εισαγωγή του επιλεγμένου στοιχείου.
Πατήστε το SOURCE, περιστρέψτε και μετά πατήστε για να αλλάξετε την πηγή.
MENU
Ανοιγμα του μενού ρυθμίσεων.
- 4 Κουμπί επαναφοράς (σελίδα 5)**
- 5 DSPL (οθόνη)**
Πατήστε για να αλλάξετε τα στοιχεία στην οθόνη.
- **SCRL (κύλιση)**
Πατήστε παρατεταμένα για κύλιση ενός στοιχείου στην οθόνη.
- 6 Υποδοχή δίσκου**
- 7 Παράθυρο ενδείξεων**
- 8 ▲ (εξαγωγή δίσκου)**
- 9 MEGA BASS**
Ενισχύει τον ήχο των μπάσων σε συγχρονισμό με το επίπεδο έντασης ήχου. Πατήστε για να αλλάξετε τη ρύθμιση MEGA BASS: [1], [2], [OFF]. Ρυθμίζεται αυτόματα στο [OFF] όταν το [C.AUDIO+] έχει τεθεί στο [ON].
- 10 MODE (σελίδα 6, 8)**
↶ (πίσω)
Επιστροφή στην προηγούμενη οθόνη.

11 SEEK +/-

Συντονίστε αυτόματα ραδιοφωνικούς σταθμούς. Πατήστε παρατεταμένα για να συντονίσετε με το χέρι.

◀◀/▶▶ (προηγούμενο/επόμενο)
◀◀/▶▶ (γρήγορη επαναφορά/γρήγορη προώθηση)

12 SOUND

Ανοίξτε το μενού SOUND απευθείας.

13 Αριθμητικά πλήκτρα (1 έως 6)

Λήψη αποθηκευμένων ραδιοφωνικών σταθμών. Πατήστε παρατεταμένα για να αποθηκεύσετε σταθμούς.

ALBUM ▼/▲

Παραλείψτε ένα άλμπουμ για συσκευή ήχου. Πατήστε παρατεταμένα για συνεχή παράλειψη άλμπουμ.

↶ (επανάληψη)

↷ (τυχαία)

PAUSE

14 Υποδοχή εισόδου AUX

15 Θύρα (USB)

16 Υποδοχή για το τηλεχειριστήριο

Ξεκινώντας

Επαναρρύθμιση της μονάδας

Προτού λειτουργήσετε τη μονάδα για πρώτη φορά, αφού αντικαταστήσετε τη μπαταρία αυτοκινητού ή αλλάξετε τις συνδέσεις, πρέπει να επαναφέρετε τη μονάδα. Πατήστε το κουμπί επαναφοράς με στυλό με μπίλια στην άκρη, κ.λπ.

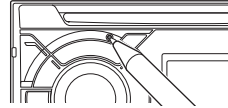

Σημείωση

Το πάτημα του κουμπιού επαναφοράς θα διαγράψει τη ρύθμιση του ρολογιού και ορισμένα αποθηκευμένα περιεχόμενα.

Ρύθμιση του ρολογιού

- 1 Πατήστε MENU, περιστρέψτε το κουμπί ελέγχου για να επιλέξετε το [SET GENERAL] και πατήστε το.
- 2 Περιστρέψτε το κουμπί ελέγχου για να επιλέξετε το [SET CLOCK-ADJ] και πατήστε το.
Αναβοσβήνει η ένδειξη των ωρών.
- 3 Περιστρέψτε το κουμπί ελέγχου για να ρυθμίσετε την ώρα και τα λεπτά.
Για να μετακινήσετε την ψηφιακή ένδειξη, πατήστε SEEK +/-.
- 4 Αφού ρυθμίσετε τα λεπτά, πατήστε MENU.
Η ρύθμιση ολοκληρώνεται και το ρολόι ξεκινά.

Για εμφάνιση του ρολογιού

Πατήστε το DSPL.

Σύνδεση συσκευής USB

- 1 Μειώστε την ένταση του ήχου στη μονάδα.
- 2 Συνδέστε τη συσκευή USB στη μονάδα. Για να συνδέσετε ένα iPod/iPhone, χρησιμοποιήστε το καλώδιο σύνδεσης USB για iPod (δεν παρέχεται).

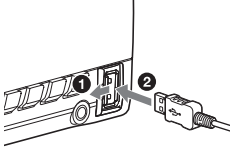

Σύνδεση άλλης φορητής συσκευής ήχου

- 1 Απενεργοποιήστε τη φορητή συσκευή ήχου.
- 2 Μειώστε την ένταση του ήχου στη μονάδα.
- 3 Συνδέστε τη φορητή συσκευή ήχου στην υποδοχή εισόδου AUX (μίνι στερεοφωνικό βύσμα) στη μονάδα με ένα καλώδιο σύνδεσης (δεν παρέχεται)*.

* Φροντίστε να χρησιμοποιήσετε βύσμα ίσιου τύπου.

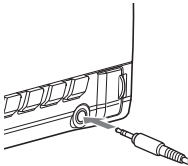

- 4 Πατήστε το SOURCE για να επιλέξετε [AUX].

Για να ταιριάξετε το επίπεδο της έντασης ήχου της συνδεδεμένης συσκευής με άλλες πηγές

Εκκινήστε την αναπαραγωγή της φορητής συσκευής ήχου σε μέτρια ένταση και ορίστε τη συνήθη ένταση ακρόασης στη μονάδα. Πατήστε το MENU κι, έπειτα, επιλέξτε το [SET SOUND] → [SET AUX VOL] (σελίδα 12).

Ακρόαση ραδιοφώνου

Ακρόαση ραδιοφώνου

Για να ακούσετε ραδιοφωνο, πατήστε το SOURCE για να επιλέξετε το [TUNER].

Αυτόματη αποθήκευση (BTM)

- 1 Πατήστε το MODE για να αλλάξετε ζώνη (FM1, FM2, FM3, MW ή LW).
- 2 Πατήστε MENU, περιστρέψτε το κουμπί ελέγχου για να επιλέξετε το [SET GENERAL] και πατήστε το.
- 3 Περιστρέψτε το κουμπί ελέγχου για να επιλέξετε το [SET BTM] και πατήστε το. Η μονάδα αποθηκεύει σταθμούς με σειρά συχνότητας στα αριθμητικά πλήκτρα.

Συντονισμός

- 1 Πατήστε το MODE για να αλλάξετε ζώνη (FM1, FM2, FM3, MW ή LW).
- 2 Εκτελέστε τη διαδικασία συντονισμού. Για να συντονίσετε με το χέρι Πατήστε παρατεταμένα το SEEK +/- για να εντοπίσετε τη συχνότητα κατά προσέγγιση, έπειτα πατήστε το SEEK +/- επαναλαμβανόμενα για να συντονιστείτε καλύτερα στην επιθυμητή συχνότητα. Για να συντονίσετε αυτόματα Πατήστε το SEEK +/-.
Η σάρωση σταματά όταν η μονάδα λαμβάνει έναν σταθμό.

Αποθήκευση με το χέρι

- 1 Ενώ λαμβάνετε το σταθμό που θέλετε να αποθηκεύσετε, πατήστε πατατεταμένα ένα αριθμητικό κουμπί (1 έως 6) έως ότου εμφανιστεί το [MEM].

Λήψη των αποθηκευμένων σταθμών

- 1 Επιλέξτε τη ζώνη, έπειτα, πατήστε ένα αριθμητικό κουμπί (1 έως 6).

Χρήση του συστήματος ραδιοπληροφόρησης (RDS)

Ρύθμιση εναλλακτικών συχνοτήτων (AF) και δελτίο κυκλοφορίας (TA)

Το AF επανασυντονίζει διαρκώς το σταθμό στο πιο ισχυρό σήμα σε ένα δίκτυο και το TA παρέχει επίκαιρες πληροφορίες για την κυκλοφορία ή προγράμματα κυκλοφορίας (TP) ένα λαμβάνονται.

- 1 Πατήστε MENU, περιστρέψτε το κουμπί ελέγχου για να επιλέξετε το [SET GENERAL] και πατήστε το.
- 2 Περιστρέψτε το κουμπί ελέγχου για να επιλέξετε το [SET AF/TA] και πατήστε το.
- 3 Περιστρέψτε το κουμπί ελέγχου για να επιλέξετε το [SET AF-ON], [SET TA-ON], [SET AF/TA-ON] ή [SET AF/TA-OFF], και πατήστε το.

Για να αποθηκεύσετε σταθμούς RDS με τη ρύθμιση AF και TA

Μπορείτε να προσυντονίσετε σταθμούς RDS μαζί με μια ρύθμιση AF/TA. Ορίστε το AF/TA, έπειτα αποθηκεύστε το σταθμό με BTM ή με το χέρι. Εάν προσυντονίσετε με το χέρι, μπορείτε να προσυντονίσετε επίσης σταθμούς μη-RDS.

Για να λαμβάνετε επείγουσες αναγγελίες

Με το AF ή το TA ενεργοποιημένο, οι επείγουσες αναγγελίες θα διακόπτουν αυτόματα την τρέχουσα επιλεγμένη πηγή.

Για να ρυθμίσετε την ένταση ήχου στη διάρκεια ενός δελτίου κυκλοφορίας

Το επίπεδο θα αποθηκεύεται στη μνήμη για επακόλουθα δελτία κυκλοφορίας, ανεξάρτητα από την κανονική ένταση ήχου.

Για να παραμείνετε με ένα περιφερειακό πρόγραμμα (REGIONAL)

Όταν είναι ενεργοποιημένες οι λειτουργίες AF και REGIONAL, δεν θα μεταβαίνετε σε άλλο περιφερειακό σταθμό με ισχυρότερο σήμα. Εάν φύγετε από την περιοχή λήψης αυτού του περιφερειακού προγράμματος, θέστε το [SET REG-OFF] στο [SET GENERAL] κατά τη λήψη FM (σελίδα 11). Αυτή η λειτουργία δεν λειτουργεί στο H.B. και ορισμένες άλλες περιοχές.

Λειτουργία Τοπικού Συνδέσμου (μόνο H.B.)

Αυτή η λειτουργία σας επιτρέπει να επιλέξετε άλλους τοπικούς σταθμούς στην περιοχή, ακόμα κι εάν δεν είναι αποθηκευμένοι στα αριθμητικά κουμπιά σας.

Κατά τη λήψη FM, πατήστε ένα αριθμητικό κουμπί (1 έως 6) στο οποίο είναι αποθηκευμένος ένας τοπικός σταθμός. Μέσα σε 5 δευτερόλεπτα, πατήστε ξανά ένα αριθμητικό κουμπί του τοπικού σταθμού. Επαναλάβετε αυτή τη διαδικασία έως ότου αρχίσετε να λαμβάνετε τον τοπικό σταθμό.

Επιλογή τύπων προγράμματος (PTY)

- 1 Πατήστε το PTY κατά τη λήψη FM.
- 2 Περιστρέψτε το κουμπί ελέγχου μέχρι να εμφανιστεί ο τύπος προγράμματος που θέλετε και μετά πατήστε το. Η μονάδα αρχίζει να αναζητά έναν σταθμό που να μεταδίδει τον επιλεγμένο τύπο προγράμματος.

Τύπος προγράμματος

NEWS (Ειδήσεις), **AFFAIRS** (Τρέχουσες υποθέσεις), **INFO** (Πληροφορίες), **SPORT** (Αθλητικά), **EDUCATE** (Εκπαίδευση), **DRAMA** (Θέατρο), **CULTURE** (Πολιτισμός), **SCIENCE** (Επιστήμη), **VARIED** (Διάφορα), **POP M** (Μουσική ποπ), **ROCK M** (Μουσική ροκ), **EASY M** (Μουσική Μ.Ο.Ρ.), **LIGHT M** (Ελαφρά κλασσική), **CLASSICS** (Σοβαρή κλασσική), **OTHER M** (Άλλη μουσική), **WEATHER** (Καιρός), **FINANCE** (Οικονομικά), **CHILDREN** (Παιδικό πρόγραμμα), **SOCIAL A** (Κοινωνικές υποθέσεις), **RELIGION** (Θρησκεία), **PHONE IN** (Με συμμετοχή του ακροατηρίου), **TRAVEL** (Ταξίδια), **LEISURE** (Αναψυχή), **JAZZ** (Μουσική τζαζ), **COUNTRY** (Κάουντρι), **NATION M** (Εθνική μουσική), **OLDIES** (Παλιά μουσική), **FOLK M** (Παραδοσιακή μουσική), **DOCUMENT** (Ντοκιμαντέρ)

Ρύθμιση της ώρας του ρολογιού (CT)

Τα δεδομένα CT από τη μετάδοση RDS ρυθμίζουν το ρολόι.

- 1 Ρυθμίστε το [SET CT-ON] στο [SET GENERAL] (σελίδα 11).

Αναπαραγωγή

Αναπαραγωγή δίσκου

- 1 Εισαγάγετε το δίσκο (πλευρά της ετικέτας πάνω).

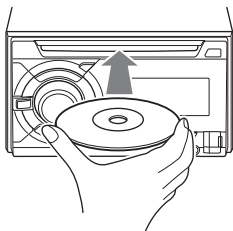

Η αναπαραγωγή ξεκινά αυτόματα.

Αναπαραγωγή συσκευής USB

Στις παρούσες Οδηγίες χρήσης, το «iPod» χρησιμοποιείται ως γενική αναφορά για τις λειτουργίες iPod σε ένα iPod και iPhone, εκτός κι εάν καθορίζεται διαφορετικά από το κείμενο ή τις εικόνες.

Για λεπτομέρειες για τη συμβατότητα του iPod σας, ανατρέξτε στην ενότητα «Σχετικά με το iPod» (σελίδα 14) ή επισκεφτείτε την τοποθεσία υποστήριξης πελατών στο οπισθόφυλλο.

Μπορούν να χρησιμοποιηθούν συσκευές USB τύπου MSC (Κατηγορία μαζικής αποθήκευσης) και MTP (Πρωτόκολλο μεταφοράς μέσων) (όπως ένας οδηγός δίσκου φλας USB, ψηφιακή συσκευή αναπαραγωγής, τηλέφωνο Android™) συμβατές με το πρότυπο USB.

Ανάλογα με την ψηφιακή συσκευή αναπαραγωγής ή το τηλέφωνο Android, απαιτείται η ρύθμιση της λειτουργίας σύνδεσης USB στο MTP.

Σημειώσεις

- Για λεπτομέρειες για τη συμβατότητα της συσκευής USB σας, επισκεφτείτε την τοποθεσία υποστήριξης πελατών στο οπισθόφυλλο.
- Δεν υποστηρίζεται η αναπαραγωγή των εξής αρχείων.
MP3/WMA/AAC/FLAC:
 - αρχεία με προστασία πνευματικών δικαιωμάτων
 - αρχεία DRM (Διαχείριση ψηφιακών δεδομένων)
 - αρχεία ψηφιακού ήχου πολλαπλών καναλιώνMP3/WMA/AAC:
 - αρχεία μη απωλεστικής συμπίεσηςWAV:
 - αρχεία ψηφιακού ήχου πολλαπλών καναλιών

- 1 Συνδέστε μια συσκευή USB στη θύρα USB (σελίδα 6).

Η αναπαραγωγή ξεκινά.

Αν μια συσκευή είναι ήδη συνδεδεμένη, για να ξεκινήσετε την αναπαραγωγή, πατήστε το SOURCE για να επιλέξετε το [USB] (Η ένδειξη [IPD] εμφανίζεται στην οθόνη όταν αναγνωριστεί το iPod).

- 2 Ρυθμίστε την ένταση ήχου στη μονάδα.

Για διακοπή της αναπαραγωγής

Κρατήστε πατημένο το πλήκτρο OFF για 1 δευτερόλεπτο.

Για αφαίρεση της συσκευής

Διακόψτε την αναπαραγωγή και στη συνέχεια αφαιρέστε τη συσκευή.

Προειδοποίηση για iPhone

Όταν συνδέετε ένα iPhone μέσω USB, η ένταση ήχου της φωνητικής κλήσης ελέγχεται από το iPhone και όχι από τη μονάδα. Μην αυξήσετε κατά λάθος την ένταση του ήχου στη μονάδα κατά τη διάρκεια μιας κλήσης, καθώς μπορεί να ηχήσει ένας δυνατός ήχος όταν ολοκληρωθεί η κλήση.

Χειρισμός ενός iPod απευθείας (Έλεγχος από συνεπιβάτη)

- 1 Στη διάρκεια της αναπαραγωγής, πατήστε παρατεταμένα το MODE έως ότου εμφανιστεί το [MODE IPOD].



Οι χειρισμοί του iPod καθίστανται διαθέσιμοι. Σημειώστε ότι η ένταση ήχου μπορεί να ρυθμιστεί μόνο από τη μονάδα.

Για έξοδο από τον έλεγχο από συνεπιβάτη

Πατήστε παρατεταμένα το MODE έως ότου εμφανιστεί το [MODE AUDIO].



Αναζήτηση και αναπαραγωγή κομματιών

Επαναλαμβανόμενη και τυχαία αναπαραγωγή

- 1 Στη διάρκεια της αναπαραγωγής, πατήστε το  (επαναλαμβανόμενη) ή το  (τυχαία) επαναλαμβανόμενα για να επιλέξετε την επιθυμητή λειτουργία αναπαραγωγής. Η αναπαραγωγή στην επιλεγμένη λειτουργία αναπαραγωγής μπορεί να καθυστερήσει να ξεκινήσει.

Οι διαθέσιμες λειτουργίες αναπαραγωγής διαφέρουν ανάλογα με την επιλεγμένη πηγή ήχου.

Αναζήτηση κομματιού με όνομα (Quick-BrowZer™)

- 1 Κατά την αναπαραγωγή CD ή USB, πατήστε το  (περιήγηση)* για να εμφανιστεί η λίστα κατηγοριών αναζήτησης. Όταν εμφανιστεί η λίστα με τα κομμάτια, πατήστε το  (πίσω) επαναλαμβανόμενα για να εμφανιστεί η επιθυμητή κατηγορία αναζήτησης.
* Κατά την αναπαραγωγή USB, πατήστε  (περιήγηση) για πάνω από 2 δευτερόλεπτα για να επιστρέψετε απευθείας στην αρχή της λίστας με τις κατηγορίες.
- 2 Περιστρέψτε το κουμπί ελέγχου για να επιλέξετε την κατηγορία αναζήτησης που θέλετε και μετά πατήστε το για επιβεβαίωση.
- 3 Επαναλάβετε το βήμα 2 για αναζήτηση του κομματιού που θέλετε. Η αναπαραγωγή ξεκινά.

Για να εξέλθετε από τη λειτουργία Quick-BrowZer

Πατήστε το  (περιήγηση).

Αναζήτηση παραλείποντας στοιχεία (Λειτουργία μετάβασης)

- 1 Πατήστε το  (περιήγηση).
- 2 Πατήστε το SEEK +.
- 3 Περιστρέψτε το κουμπί ελέγχου για να επιλέξετε το στοιχείο. Παραλείπεται στοιχείο στη λίστα κατά βήματα 10% του συνολικού αριθμού στοιχείων.
- 4 Πατήστε το ENTER για να επιστρέψετε στη λειτουργία Quick-BrowZer. Εμφανίζεται το επιλεγμένο στοιχείο.
- 5 Περιστρέψτε το κουμπί ελέγχου για να επιλέξετε το στοιχείο που θέλετε και πατήστε το. Η αναπαραγωγή ξεκινά.

Ακύρωση της λειτουργίας DEMO

Μπορείτε να ακυρώσετε την εμφάνιση της επίδειξης η οποία εμφανίζεται, όταν η πηγή είναι απενεργοποιημένη και εμφανίζεται το ρολόι.

- 1 Πατήστε **MENU**, περιστρέψτε το κουμπί ελέγχου για να επιλέξετε το **[SET GENERAL]** και πατήστε το.
- 2 Περιστρέψτε το κουμπί ελέγχου για να επιλέξετε το **[SET DEMO]** και πατήστε το.
- 3 Περιστρέψτε το κουμπί ελέγχου για να επιλέξετε το **[SET DEMO-OFF]** και πατήστε το.
Η ρύθμιση ολοκληρώθηκε.
- 4 Πατήστε το **↩** (πίσω) δύο φορές.
Η οθόνη επανέρχεται στην κανονική λήψη/λειτουργία αναπαραγωγής.

Χειρισμός βασικών λειτουργιών

Μπορείτε να ρυθμίσετε στοιχεία στις ακόλουθες κατηγορίες ρύθμισης:

Γενική ρύθμιση (GENERAL), Ρύθμιση ήχου (SOUND), Ρύθμιση οθόνης (DISPLAY)

- 1 Πατήστε το **MENU**.
- 2 Περιστρέψτε το κουμπί ελέγχου για να επιλέξετε την κατηγορία ρύθμισης και πατήστε το.
Τα στοιχεία που μπορούν να ρυθμιστούν διαφέρουν ανάλογα με την πηγή και τις ρυθμίσεις.
- 3 Περιστρέψτε το κουμπί ελέγχου για να επιλέξετε το στοιχείο που θέλετε και πατήστε το.

Για επιστροφή στην προηγούμενη ένδειξη Πατήστε το **↩** (πίσω).

Γενική ρύθμιση (GENERAL)

DEMO (επίδειξη)

Ενεργοποιεί τη λειτουργία επίδειξης:
[ON], [OFF].

CLOCK-ADJ (ρύθμιση ρολογιού) (σελίδα 5)

BEEP

Ενεργοποιεί το χαρακτηριστικό ήχο:
[ON], [OFF].

AUTO OFF

Απενεργοποιείται αυτόματα έπειτα από το χρόνο που έχετε ορίσει, όταν απενεργοποιηθεί η μονάδα: [ON] (30 λεπτά), [OFF].

STEERING

Καταχωρεί/επαναφέρει τη ρύθμιση του τηλεχειριστηρίου τιμονιού.
(Διατίθεται όταν συνδέεται με το καλώδιο σύνδεσης (δεν παρέχεται).) (Διατίθεται μόνο ενώ η πηγή είναι απενεργοποιημένη και εμφανίζεται το ρολόι.)

STR CONTROL (χειρισμός τιμονιού)

Επιλέγει τη λειτουργία εισόδου του συνδεδεμένου τηλεχειριστηρίου. Για να αποτρέψετε δυσλειτουργία, φροντίστε να αντιστοιχίσετε τη λειτουργία εισόδου με το συνδεδεμένο τηλεχειριστήριο πριν τη χρήση.

CUSTOM

Λειτουργία εισόδου για το τηλεχειριστήριο τιμονιού (επιλέγεται αυτόματα όταν ολοκληρωθεί το [EDIT CUSTOM] ή εκτελεστεί το [RESET CUSTOM])

PRESET

Λειτουργία εισόδου για το ενσύρματο τηλεχειριστήριο εξαιρουμένου του τηλεχειριστηρίου τιμονιού

EDIT CUSTOM

Καταχωρεί τις λειτουργίες (SOURCE, ATT, VOL +/-, SEEK +/-) στο τηλεχειριστήριο τιμονιού:

- 1 Περιστρέψτε το κουμπί ελέγχου για να επιλέξετε τη λειτουργία που θέλετε να αντιστοιχίσετε στο τηλεχειριστήριο τιμονιού κι, έπειτα, πατήστε το.
- 2 Όσο αναβοσβήνει το [REGISTER], πατήστε και κρατήστε πατημένο το κουμπί στο τηλεχειριστήριο τιμονιού στο οποίο θέλετε να αντιστοιχίσετε τη λειτουργία. Όταν η καταχώρηση ολοκληρωθεί, εμφανίζεται το [REGISTERED].
- 3 Για να καταχωρήσετε άλλες λειτουργίες, επαναλάβετε τα βήματα 1 και 2.
(Διατίθεται μόνο όταν το [STR CONTROL] έχει τεθεί στο [CUSTOM].)

RESET CUSTOM

Επαναφέρει τη ρύθμιση του τηλεχειριστηρίου τιμονιού: [YES], [NO]. (Διατίθεται μόνο όταν το [STR CONTROL] έχει τεθεί στο [CUSTOM].)

Σημειώσεις

- Κατά τη διάρκεια των ρυθμίσεων, διατίθεται μόνο η λειτουργία των κουμπιών στη μονάδα. Για ασφάλεια, σταθεμεύστε το αυτοκίνητό σας προτού πραγματοποιήσετε αυτή τη ρύθμιση.
- Εάν σημειωθεί κάποιο σφάλμα κατά την καταχώρηση, όλες οι προηγούμενες καταχωρημένες πληροφορίες διατηρούνται. Επανεκκινήστε την καταχώρηση από τη λειτουργία όπου σημειώθηκε το σφάλμα.
- Αυτή η λειτουργία ενδέχεται να μην είναι διαθέσιμη σε ορισμένα οχήματα. Για λεπτομέρειες για τη συμβατότητα του οχήματός σας, επισκεφτείτε την τοποθεσία υποστήριξης πελατών στο οπισθόφυλλο.

REAR/SUB

Αλλάζει την έξοδο ήχου: [SUB-OUT] (υποουδύφωρ), [REAR-OUT] (ενισχυτής ισχύος). (Διατίθεται μόνο ενώ η πηγή είναι απενεργοποιημένη και εμφανίζεται το ρολόι.)

CT (ώρα ρολογιού)

Ενεργοποιεί τη λειτουργία CT: [ON], [OFF].

AF/TA (εναλλακτικές συχνότητες/δελτίο κυκλοφορίας)

Επιλέγει τις εναλλακτικές συχνότητες (AF) και το δελτίο κυκλοφορίας (TA): [AF-ON], [TA-ON], [AF/TA-ON], [AF/TA-OFF].

REGIONAL

Περιορίζει τη λήψη σε μια συγκεκριμένη περιοχή: [ON], [OFF]. (Διαθέσιμο μόνο όταν λαμβάνονται σήματα FM).

BTM (βέλτιστη μνήμη συντονισμού) (σελίδα 6)

(Διατίθεται μόνο όταν έχετε επιλέξει τον δέκτη.)

FIRMWARE

Ελέγχει/ενημερώνει την έκδοση υλικολογισμικού. Για περισσότερες λεπτομέρειες, επισκεφθείτε την ακόλουθη τοποθεσία υποστήριξης:

<http://www.sony.eu/support>

FW VERSION (έκδοση υλικολογισμικού)

Προβάλλει την τρέχουσα έκδοση υλικολογισμικού.

FW UPDATE (ενημέρωση υλικολογισμικού)

Εισέρχεται σε διαδικασία ενημέρωσης υλικολογισμικού: [YES], [NO].

(Διατίθεται μόνο ενώ η πηγή είναι απενεργοποιημένη και εμφανίζεται το ρολόι.)

Ρύθμιση ήχου (SOUND)

Αυτό το μενού ρυθμίσεων μπορεί επίσης να ανοίξει πατώντας SOUND και διατίθεται όταν οποιαδήποτε πηγή έχει επιλεγεί.

C.AUDIO+ (ClearAudio+)

Αναπαράγει τον ήχο βελτιστοποιώντας το ψηφιακό σήμα μέσω των συνιστώμενων ρυθμίσεων ήχου της Sony: [ON], [OFF]. (Ρυθμίζεται αυτόματα στο [OFF] όταν αλλάξει το [EQ10 PRESET] ή/και το [MEGABASS] έχει τεθεί στο [1] ή [2] ή/και [DSO] έχει τεθεί στο [LOW], [MID] ή [HIGH].)

EQ10 PRESET

Επιλέγει μια καμπύλη ισοστάθμισης από 10 καμπύλες ισοστάθμισης ή απενεργοποιεί τη ρύθμιση: [OFF], [R&B], [ROCK], [POP], [POP], [DANCE], [HIP-HOP], [ELECTRONICA], [JAZZ], [SOUL], [COUNTRY], [CUSTOM]. Η ρύθμιση της καμπύλης ισοστάθμισης μπορεί να απομνημονευτεί για κάθε πηγή.

EQ10 CUSTOM

Ορίζει το EQ10 σε [CUSTOM]. Ρύθμιση της καμπύλης του ισοσταθμιστή: [BAND1] 32 Hz, [BAND2] 63 Hz, [BAND3] 125 Hz, [BAND4] 250 Hz, [BAND5] 500 Hz, [BAND6] 1 kHz, [BAND7] 2 kHz, [BAND8] 4 kHz, [BAND9] 8 kHz, [BAND10] 16 kHz. Μπορείτε να ρυθμίσετε τη στάθμη μεταξύ των τιμών -6 dB έως +6 dB σε βήματα του 1 dB.

POSITION (θέση ακρόασης)

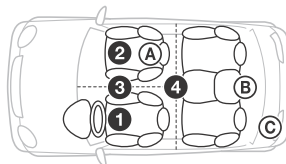

F/R POS (μπροσινή/πίσω θέση)

Προσομοιώνει ένα φυσικό πεδίο ήχου καθυστερώντας την έξοδο ήχου από τα ηχεία, ανάλογα με τη θέση σας:

1 [FRONT L] (μπροστινό αριστερό),

2 [FRONT R] (μπροστινό δεξί),

3 [FRONT] (κεντρικό μπροστινό),

4 [ALL] (κέντρο του αυτοκινήτου σας),

[OFF] (δεν έχει ρυθμιστεί θέση)

ADJ POSITION* (ρύθμιση θέσης)

Συντονίζει τη ρύθμιση θέσης ακρόασης:

[+3] - [CENTER] - [-3].

SW POS* (θέση υποουδύφωρ)

A [NEAR] (κοντά),

B [NORMAL] (κανονικά),

C [FAR] (μακριά)

DSO (οργανωτής σκηνής δυναμικού ήχου)
Δημιουργεί έναν πιο ατμοσφαιρικό ήχο σαν να υπήρχαν ηχεία στο ταμπλό: [OFF], [LOW], [MID], [HIGH].

BALANCE
Ρυθμίζει την ισορροπία του ήχου:
[RIGHT-15] – [CENTER] – [LEFT-15].

FADER
Ρυθμίζει το σχετικό επίπεδο:
[FRONT-15] – [CENTER] – [REAR-15].

DSEE (μηχανή βελτίωσης ψηφιακού ήχου)
Βελτιώνει ψηφιακά συμπιεσμένο ήχο αποκαθιστώντας υψηλές συχνότητες που έχουν χαθεί κατά τη διαδικασία συμπίεσης. Αυτή η ρύθμιση μπορεί να απομνημονευτεί για κάθε πηγή εκτός του δέκτη.
Επιλέγει τη λειτουργία DSEE: [ON], [OFF].

AAV (σύνθετη αυτόματη προσαρμογή της έντασης του ήχου)
Ρυθμίζει τη στάθμη της έντασης του ήχου αναπαραγωγής όλων των πηγών αναπαραγωγής στο βέλτιστο επίπεδο: [ON], [OFF].

RB ENH (πίσω ενισχυτής μπάσων)
Η λειτουργία Rear Bass Enhancer ενισχύει τον ήχο μπάσων εφαρμόζοντας μια ρύθμιση ζωνοπερατού φίλτρου χαμηλής συχνότητας στα πίσω ηχεία. Αυτή η λειτουργία επιτρέπει στα πίσω ηχεία να λειτουργούν ως υπογούφερ, αν δεν έχει συνδεθεί κάποιο υπογούφερ.
(Διατίθεται μόνο όταν το [SW DIREC] έχει ρυθμιστεί στο [OFF] ή/και το [REAR-OUT] έχει επιλεγεί στο [REAR/SUB].)
RBE MODE (λειτουργία ενίσχυσης πίσω μπάσων)
Επιλέγει τη λειτουργία ενίσχυσης των πίσω μπάσων: [1], [2], [3], [OFF].
LPF FREQ (χαμηλή συχνότητα ζωνοπερατού φίλτρου)
Επιλέγει τη συχνότητα αποκοπής του υπογούφερ: [50Hz], [60Hz], [80Hz], [100Hz], [120Hz].
LPF SLOP (κλίση ζωνοπερατού φίλτρου χαμηλής συχνότητας)
Επιλέγει την κλίση LPF: [1], [2], [3].

SW DIREC (άμεση σύνδεση υπογούφερ)
Μπορείτε να χρησιμοποιήσετε το υπογούφερ χωρίς ενισχυτή τάσης όταν είναι συνδεδεμένο με το καλώδιο του πίσω ηχείου.
(Διατίθεται μόνο όταν το [RBE MODE] έχει ρυθμιστεί στο [OFF] ή/και το [REAR-OUT] έχει επιλεγεί στο [REAR/SUB].)
Βεβαιωθείτε ότι έχετε συνδέσει ένα υπογούφερ 4 - 8 ohm σε κάθε ένα από τα καλώδια των πίσω ηχείων. Μη συνδέετε το ηχείο με το καλώδιο του άλλου πίσω ηχείου.

SW MODE (λειτουργία υπογούφερ)
Επιλέγει τη λειτουργία του υπογούφερ: [1], [2], [3], [OFF].
SW PHASE (φάση υπογούφερ)
Επιλέγει τη φάση του υπογούφερ: [NORM], [REV].
SW POS* (θέση υπογούφερ)
Επιλέγει τη θέση του υπογούφερ: [NEAR], [NORMAL], [FAR].
LPF FREQ (χαμηλή συχνότητα ζωνοπερατού φίλτρου)
Επιλέγει τη συχνότητα αποκοπής του υπογούφερ: [50Hz], [60Hz], [80Hz], [100Hz], [120Hz].
LPF SLOP (κλίση ζωνοπερατού φίλτρου χαμηλής συχνότητας)
Επιλέγει την κλίση LPF: [1], [2], [3].

S.WOOFER (υπογούφερ)
SW LEVEL (επίπεδο υπογούφερ)
Ρυθμίζει το επίπεδο της έντασης ήχου του υπογούφερ: [+10 dB] – [0 dB] – [-10 dB].
(εμφανίζεται η ένδειξη [ATT] στη χαμηλότερη ρύθμιση.)
SW PHASE (φάση υπογούφερ)
Επιλέγει τη φάση του υπογούφερ: [NORM], [REV].
SW POS* (θέση υπογούφερ)
Επιλέγει τη θέση του υπογούφερ: [NEAR], [NORMAL], [FAR].
LPF FREQ (χαμηλή συχνότητα ζωνοπερατού φίλτρου)
Επιλέγει τη συχνότητα αποκοπής του υπογούφερ: [50Hz], [60Hz], [80Hz], [100Hz], [120Hz].
LPF SLOP (κλίση ζωνοπερατού φίλτρου χαμηλής συχνότητας)
Επιλέγει την κλίση LPF: [1], [2], [3].

HPF (υψηλό ζωνοπερατό φίλτρο)
HPF FREQ (υψηλή συχνότητα ζωνοπερατού φίλτρου)
Επιλέγει τη συχνότητα αποκοπής του μπροστινού/πίσω ηχείου: [OFF], [50Hz], [60Hz], [80Hz], [100Hz], [120Hz].
HPF SLOP (κλίση ζωνοπερατού φίλτρου υψηλής συχνότητας)
Επιλέγει την κλίση HPF (αποτελεσματικό μόνο όταν το [HPF FREQ] είναι ρυθμισμένο σε άλλη τιμή πέραν της [OFF]): [1], [2], [3].

AUX VOL (επίπεδο έντασης ήχου AUX)
Ρυθμίζει το επίπεδο έντασης ήχου κάθε συνδεδεμένης δευτερεύουσας συσκευής: [+18 dB] – [0 dB] – [-8 dB].
Η ρύθμιση αυτή ακυρώνει την ανάγκη προσαρμογής της έντασης του ήχου μεταξύ πηγών.

* Δεν εμφανίζεται όταν το [F/R POS] είναι ρυθμισμένο στο [OFF].

Εμφάνιση ρύθμισης (DISPLAY)

DIMMER

Αλλάζει τη φωτεινότητα της οθόνης:
[ON], [OFF].

BUTTON-C (χρώμα κουμπιού)

Ορίζει ένα προκαθορισμένο χρώμα ή προσαρμοσμένο χρώμα για τα κουμπιά.

COLOR

Επιλέγει από 15 προκαθορισμένα χρώματα, 1 προσαρμοσμένο χρώμα.

CUSTOM-C (προσαρμοσμένο χρώμα)

Καταχωρεί ένα προσαρμοσμένο χρώμα για τα κουμπιά.

RGB RED, RGB GRN, RGB BLUE

Ρυθμιζόμενο εύρος χρώματος: [0] – [32]

(Το [0] δεν μπορεί να ρυθμιστεί για όλα τα χρωματικά εύρη).

DSPL-C (χρώμα οθόνης)

Ορίζει ένα προκαθορισμένο χρώμα ή προσαρμοσμένο χρώμα για την οθόνη.

COLOR

Επιλέγει από 15 προκαθορισμένα χρώματα, 1 προσαρμοσμένο χρώμα.

CUSTOM-C (προσαρμοσμένο χρώμα)

Καταχωρεί ένα προσαρμοσμένο χρώμα για την οθόνη.

RGB RED, RGB GRN, RGB BLUE

Ρυθμιζόμενο εύρος χρώματος: [0] – [32]

(Το [0] δεν μπορεί να ρυθμιστεί για όλα τα χρωματικά εύρη).

ALL-C (όλα τα χρώματα)

Ορίζει ένα προκαθορισμένο χρώμα ή προσαρμοσμένο χρώμα για την οθόνη και τα κουμπιά.

COLOR

Επιλέγει από 15 προκαθορισμένα χρώματα, 1 προσαρμοσμένο χρώμα.

CUSTOM-C (προσαρμοσμένο χρώμα)

Καταχωρεί ένα προσαρμοσμένο χρώμα για την οθόνη και τα κουμπιά.

RGB RED, RGB GRN, RGB BLUE

Ρυθμιζόμενο εύρος χρώματος: [0] – [32]

(Το [0] δεν μπορεί να ρυθμιστεί για όλα τα χρωματικά εύρη).

SND SYNC (συγχρονισμός ήχου)

Ενεργοποιεί το συγχρονισμό του φωτισμού με τον ήχο: [ON], [OFF].

M. DISPLAY (προβολή κίνησης)

Δείχνει κινούμενα μοτίβα: [LM], [ON], [OFF].

AUTO SCR (αυτόματη κύλιση)

Εκτελεί αυτόματη κύλιση μεγάλων στοιχείων: [ON], [OFF].

(Δεν είναι διαθέσιμο όταν έχετε επιλέξει το AUX ή τον δέκτη.)

Πρόσθετες πληροφορίες

Ενημέρωση υλικολογισμικού

Μπορείτε να ενημερώσετε το υλικολογισμικό αυτής της μονάδας από την ακόλουθη τοποθεσία υποστήριξης:

<http://www.sony.eu/support>

Για να ενημερώσετε το υλικολογισμικό, επισκεφτείτε την τοποθεσία υποστήριξης κι, έπειτα, ακολουθήστε τις ηλεκτρονικές οδηγίες.

Προφυλάξεις

- Κρυστάτε τη μονάδα εκ των προτέρων, εάν το αυτοκίνητό σας ήταν σταθμευμένο απευθείας στον ήλιο.
- Μην αφήνετε την πρόσωση ή συσκευές ήχου που έχετε φέρει μέσα στο αυτοκίνητο διαφορετικά μπορεί να προκληθεί δυσλειτουργία λόγω υψηλής θερμοκρασίας στο άμεσο ηλιακό φως.
- Ηλεκτρική κεραία εκτείνεται αυτόματα.

Συμπύκνωση υγρασίας

Εάν σημειωθεί συμπύκνωση υγρασίας εντός της μονάδας, αφαιρέστε τον δίσκο και περιμένετε περίπου μία ώρα για να στεγνώσει. Διαφορετικά, η μονάδα δεν θα λειτουργεί σωστά.

Για να διατηρήσετε υψηλή ποιότητα ήχου

Μη ρίχνετε υγρά πάνω στη μονάδα ή τους δίσκους.

Σημειώσεις για τους δίσκους

- Μην αφήνετε τους δίσκους εκτεθειμένους απευθείας στο ηλιακό φως ή σε πηγές θερμότητας, όπως αγωγούς θερμού αέρα, και μην τους αφήνετε σε σταθμευμένο όχημα σε απευθείας επαφή με το ηλιακό φως.
- Πριν από την αναπαραγωγή, σκουπίστε τους δίσκους με ένα ύφασμα καθαρισμού από το κέντρο προς τα έξω. Μην χρησιμοποιείτε διαλυτικά όπως βενζίνη, αραιωτικό, καθαριστικά του εμπορίου.
- Αυτή η μονάδα έχει σχεδιαστεί για την αναπαραγωγή δίσκων που συμμορφώνονται με το πρότυπο Compact Disc (CD). Οι δίσκοι DualDisc και ορισμένοι δίσκοι μουσικής που έχουν κωδικοποιηθεί με τεχνολογίες προστασίας πνευματικών δικαιωμάτων δεν συμμορφώνονται με το πρότυπο Compact Disc (CD) και, κατά συνέπεια,



αυτοί οι δίσκοι δεν μπορούν να αναπαραχθούν από αυτήν τη μονάδα.

- Δίσκοι ΧΩΡΙΣ δυνατότητα αναπαραγωγής από αυτήν τη μονάδα
 - Δίσκοι με ετικέτες, αυτοκόλλητα ή σελοτέιπ ή χαρτί κολλημένο επάνω τους. Η ενέργεια αυτή ενδέχεται να προκαλέσει δυσλειτουργία ή μπορεί να καταστρέψει τον δίσκο.
 - Δίσκοι με μη τυπικά σχήματα (π.χ. σε σχήμα καρδιάς, τετραγώνου, αστεριού). Η απόπειρα αυτή ενδέχεται να προκαλέσει βλάβη στη μονάδα.
 - Δίσκοι 8 cm (3 1/4 in).

Σημειώσεις σχετικά με τους δίσκους CD-R/CD-RW

- Εάν ο δίσκος με πολλαπλές περιόδους λειτουργίας αρχίζει με μια περίοδο λειτουργίας CD-DA, αναγνωρίζεται ως δίσκος CD-DA και οι άλλες περίοδοι λειτουργίας δεν αναπαράγονται.
- Δίσκοι ΧΩΡΙΣ δυνατότητα αναπαραγωγής από αυτήν τη μονάδα
 - CD-R/CD-RW κακής ποιότητας εγγραφής.
 - CD-R/CD-RW εγγεγραμμένο σε μη συμβατή συσκευή εγγραφής.
 - CD-R/CD-RW οι οποίοι δεν έχουν οριστικοποιηθεί σωστά.
 - CD-R/CD-RW εκτός από τους εγγεγραμμένους δίσκους σε μορφή CD μουσικής ή μορφή MP3, οι οποίοι συμμορφώνονται με τα πρότυπα ISO9660 Level 1/Level 2, Joliet/Romeo ή πολλαπλών περιόδων λειτουργίας.

Σειρά αναπαραγωγής αρχείων ήχου

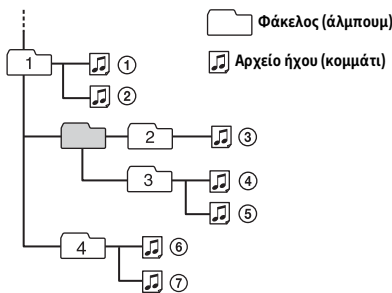

Σχετικά με το iPod

- Μπορείτε να συνδεθείτε στα ακόλουθα μοντέλα iPod. Ενημερώστε τις συσκευές iPod σας με την τελευταία έκδοση του λογισμικού πριν τη χρήση.

Συμβατά μοντέλα iPhone/iPod

Συμβατό μοντέλο	USB
iPhone 6 Plus	○
iPhone 6	○
iPhone 5s	○
iPhone 5c	○
iPhone 5	○
iPhone 4s	○
iPhone 4	○
iPhone 3GS	○
iPhone 3G	○
iPod touch (5ης γενιάς)	○
iPod touch (4ης γενιάς)	○
iPod touch (3ης γενιάς)	○
iPod touch (2ης γενιάς)	○
iPod classic	○
iPod nano (7ης γενιάς)	○
iPod nano (6ης γενιάς)	○
iPod nano (5ης γενιάς)	○
iPod nano (4ης γενιάς)	○
iPod nano (3ης γενιάς)	○

- Οι ενδείξεις «Made for iPod» και «Made for iPhone» σημαίνουν ότι ένα ηλεκτρονικό εξάρτημα έχει σχεδιαστεί ώστε να συνδέεται ειδικά με iPod ή iPhone αντίστοιχα, και έχει πιστοποιηθεί από τον κατασκευαστή ότι ανταποκρίνεται στα πρότυπα απόδοσης της Apple. Η Apple δεν ευθύνεται για τη λειτουργία αυτής της συσκευής ή για τη συμμόρφωσή της με τα πρότυπα ασφαλείας και τους κανονισμούς. Σημειώστε ότι η χρήση αυτού του προαιρετικού εξαρτήματος με iPod ή iPhone ενδέχεται να επηρεάσει την ασύρματη απόδοση.

Αν έχετε απορίες ή αντιμετωπίζετε προβλήματα με τη μονάδα σας, τα οποία δεν καλύπτονται σε αυτό το εγχειρίδιο, επικοινωνήστε με τον πλησιέστερο αντιπρόσωπο της Sony.

Τεχνικά χαρακτηριστικά

Τμήμα δέκτη

FM

Εύρος συντονισμού: 87,5 – 108,0 MHz

Ακροδέκτης κεραίας:

Υποδοχή εξωτερικής κεραίας

Ενδιάμεση συχνότητα:

FM CCIR: -1.956,5 έως -487,3 kHz και
+500,0 έως +2.095,4 kHz

Χρήσιμη ευαισθησία: 8 dBf

Εκλεκτικότητα: 75 dB στα 400 kHz

Λόγος σήματος προς θόρυβο: 73 dB

Διαχωρισμός: 50 dB στα 1 kHz

Απόκριση συχνότητας: 20 – 15.000 Hz

MW/LW

Εύρος συντονισμού:

MW: 531 – 1.602 kHz

LW: 153 – 279 kHz

Ακροδέκτης κεραίας (εξωτερικής):

Υποδοχή εξωτερικής κεραίας

Ευαισθησία: MW: 26 μV, LW: 50 μV

Τομέας συσκευής αναπαραγωγής CD

Λόγος σήματος προς θόρυβο: 120 dB

Απόκριση συχνότητας: 10 – 20.000 Hz

Φαινόμενο διακύμανσης ταχύτητας: Κάτω από
μετρήσιμο όριο

Ο μέγιστος αριθμός (μόνο CD-R/CD-RW)

– φακέλοι (άλμπουμ): 150

(συμπεριλαμβανομένου του ριζικού φακέλου)

– αρχεία (κομμάτια) και φάκελοι: 300 (μπορεί να
είναι λιγότεροι των 300 εάν τα ονόματα των
φακέλων/αρχείων περιέχουν πολλούς
χαρακτήρες)

– οι εμφανιζόμενοι χαρακτήρες για ένα όνομα

φακέλου/αρχείου: 32 (Joliet)/64 (Romeo)

Αντίστοιχος κωδικοποιητής: MP3 (.mp3),

WMA (.wma) και AAC (.m4a)

Τομέας συσκευής αναπαραγωγής USB

Διασύνδεση: USB (Υψηλή ταχύτητα)

Μέγιστο ρεύμα: 1 A

Ο μέγιστος αριθμός αναγνωρίσιμων κομματιών:
10,000

Αντίστοιχος κωδικοποιητής:

MP3 (.mp3)

Βαθμός ροής δεδομένων: 8 – 320 kbps
(Υποστηρίζει VBR (ποικίλο βαθμό ροής
δεδομένων))

Ρυθμός δειγματοληψίας: 16 – 48 kHz

WMA (.wma)

Βαθμός ροής δεδομένων: 32 – 192 kbps
(Υποστηρίζει VBR (ποικίλο βαθμό ροής
δεδομένων))

Ρυθμός δειγματοληψίας: 32 kHz, 44,1 kHz,
48 kHz

AAC (.m4a, .mp4)

Βαθμός ροής δεδομένων: 8 – 320 kbps

Ρυθμός δειγματοληψίας: 11,025 – 48 kHz

WAV (.wav)

Βάθος bit: 16 bit

Ρυθμός δειγματοληψίας: 44,1 kHz, 48 kHz

FLAC (.flac)

Βάθος bit: 16 bit, 24 bit

Ρυθμός δειγματοληψίας: 44,1 kHz, 48 kHz

Τομέας ενισχυτή ισχύος

Έξοδος: Έξοδοι ηχείων

Σύνθετη αντίσταση ηχείων: 4 – 8 Ω

Μέγιστη ισχύς εξόδου: 55 W × 4 (στα 4 Ω)

Γενικά

Έξοδοι:

Ακροδέκτης εξόδων ήχου (μπροστά, πίσω/
υπό με δυνατότητα εναλλαγής)

Ακροδέκτης ελέγχου ηλεκτρικής κεραίας/
ενισχυτή ισχύος (REM OUT)

Είσοδοι:

Ακροδέκτης εισόδου τηλεχειριστηρίου

Ακροδέκτης εισόδου κεραίας

Βύσμα εισόδου AUX (στερεοφωνικό μίνι βύσμα)

Θύρα USB

Απαιτήσεις ισχύος: Μπαταρία αυτοκινήτου

12 V DC (αρνητική γείωση)

Ονομαστική κατανάλωση ρεύματος: 10 A

Διαστάσεις:

Περίπου 178 mm × 100 mm × 178 mm (π/υ/β)

Διαστάσεις στερέωσης:

Περίπου 182 mm × 111 mm × 159 mm (π/υ/β)

Βάρος: Περίπου 1,4 kg

Περιεχόμενα συσκευασίας:

Κύρια μονάδα (1)

Εξαρτήματα για εγκατάσταση και συνδέσεις
(1 σετ)

Ο αντιπρόσωπός σας μπορεί να μην διαθέτει
κάποια από τα παρελκόμενα που αναφέρονται
ανωτέρω. Απευθυνθείτε στον αντιπρόσωπο για
λεπτομερείς πληροφορίες.

Η σχεδίαση και τα τεχνικά χαρακτηριστικά
υπόκεινται σε αλλαγές χωρίς προειδοποίηση.

Πνευματικά δικαιώματα

Η ονομασία Windows Media είναι κατοχυρωμένο
εμπορικό σήμα ή εμπορικό σήμα της Microsoft
Corporation στις Η.Π.Α. ή/και σε άλλες χώρες.

Το προϊόν αυτό προστατεύεται από ορισμένες
τεχνολογίες δικαιωμάτων πνευματικής
ιδιοκτησίας της Microsoft Corporation. Η χρήση
ή η διανομή αυτής της τεχνολογίας εκτός του
προϊόντος αυτού απαγορεύεται χωρίς άδεια
χρήσης από τη Microsoft ή μια εξουσιοδοτημένη
θυγατρικής εταιρείας Microsoft.

Οι ονομασίες iPhone, iPod, iPod classic, iPod nano και iPod touch είναι εμπορικά σήματα της Apple Inc., κατοχυρωμένα στις Η.Π.Α. και σε άλλες χώρες.

Η τεχνολογία και τα διπλώματα ευρεσιτεχνίας της κωδικοποίησης ήχου MPEG Layer-3 παρέχονται κατόπιν αδείας των Fraunhofer IIS και Thomson.

Η ονομασία «Android» είναι εμπορικό σήμα της Google Inc.

libFLAC

Πνευματικά δικαιώματα (C) 2000-2009 Josh Coalson

Πνευματικά δικαιώματα (C) 2011-2013 Xiph.Org Foundation

Η αναδιανομή και χρήση σε μορφή πηγαίου και δυαδικού κώδικα, με ή χωρίς τροποποίηση επιτρέπονται εφόσον πληρούνται οι παρακάτω προϋποθέσεις:

- Η αναδιανομή υπό μορφή πηγαίου κώδικα πρέπει να περιλαμβάνει την παραπάνω ειδοποίηση περί πνευματικών δικαιωμάτων, τον παρόντα κατάλογο προϋποθέσεων και την ακόλουθη ρήτρα αποποίησης ευθυνών.
- Η αναδιανομή υπό μορφή δυαδικού κώδικα πρέπει να περιλαμβάνει την παραπάνω ειδοποίηση περί πνευματικών δικαιωμάτων, τον παρόντα κατάλογο προϋποθέσεων και την ακόλουθη ρήτρα αποποίησης ευθυνών στην τεκμηρίωση ή/και άλλο υλικό που επισυνάπτεται.
- Ούτε η ονομασία του Ιδρύματος Xiph.org ούτε τα ονόματα των συνεργατών του δύναται να χρησιμοποιηθούν για την προσηγορευτική ή την προώθηση προϊόντων που προκύπτουν από αυτό το λογισμικό χωρίς προηγούμενη ρητή άδεια.

ΟΙ ΚΑΤΟΧΟΙ ΤΩΝ ΠΝΕΥΜΑΤΙΚΩΝ ΔΙΚΑΙΩΜΑΤΩΝ ΚΑΙ ΟΙ ΣΥΝΕΡΓΑΤΕΣ ΤΟΥΣ ΠΑΡΕΧΟΥΝ ΤΟ ΠΑΡΟΝ ΛΟΓΙΣΜΙΚΟ «ΩΣ ΕΧΕΙ» ΚΑΙ ΑΠΟΦΕΥΧΟΝΤΑΙ ΟΠΟΙΑΔΗΠΟΤΕ ΡΗΤΗ΄Η ΣΙΩΠΗΡΗ ΕΓΓΥΗΣΗ ΣΥΜΠΕΡΙΛΑΜΒΑΝΟΜΕΝΩΝ, ΕΝΔΕΙΚΤΙΚΑ, ΤΩΝ ΕΓΓΥΗΣΕΩΝ ΕΜΠΟΡΕΥΣΙΜΟΤΗΤΑΣ ΚΑΙ ΚΑΤΑΛΛΗΛΟΤΗΤΑΣ ΓΙΑ ΕΝΑ ΑΠΥΓΚΡΙΜΕΝΟ ΣΚΟΠΟ. ΣΕ ΚΑΜΙΑ ΠΕΡΙΠΤΩΣΗ ΤΟ ΙΔΡΥΜΑ ΄Η ΟΙ ΣΥΝΕΡΓΑΤΕΣ ΤΟΥ ΔΕΝ ΦΕΡΟΥΝ ΕΥΘΥΝΗ ΓΙΑ ΟΠΟΙΑΔΗΠΟΤΕ ΠΡΟΚΛΗΣΗ ΑΜΕΣΗΣ, ΕΜΜΕΣΗΣ, ΣΥΜΠΤΩΜΑΤΙΚΗΣ, ΕΙΔΙΚΗΣ, ΠΑΡΑΔΕΙΓΜΑΤΙΚΗΣ ΄Η ΣΥΝΕΠΑΓΟΜΕΝΗΣ ΖΗΜΙΑ (ΣΥΜΠΕΡΙΛΑΜΒΑΝΟΜΕΝΗΣ, ΕΝΔΕΙΚΤΙΚΑ, ΤΗΣ ΠΡΟΜΗΘΕΙΑΣ ΥΠΟΚΑΤΑΣΤΑΤΩΝ ΑΓΑΘΩΝ ΄Η ΥΠΗΡΕΣΙΩΝ, ΑΠΩΛΕΙΑΣ ΧΡΗΣΗΣ, ΔΕΔΟΜΕΝΩΝ ΄Η ΚΕΡΔΩΝ, ΄Η ΔΙΑΚΟΠΗΣ ΕΡΓΑΣΙΩΝ), ΚΑΘΩΣ ΚΑΙ ΓΙΑ ΟΠΟΙΑΔΗΠΟΤΕ ΘΕΩΡΙΑ ΕΥΘΥΝΗΣ, ΕΙΤΕ ΣΥΜΒΑΤΙΚΗΣ, ΕΙΤΕ ΑΝΤΙΚΕΙΜΕΝΙΚΗΣ ΄Η ΕΞ ΑΔΙΚΟΠΡΑΞΙΑΣ (ΣΥΜΠΕΡΙΛΑΜΒΑΝΟΜΕΝΗΣ ΤΗΣ ΑΜΕΛΕΙΑΣ ΄Η ΑΛΛΩΣ) ΠΟΥ ΠΡΟΚΥΠΤΕΙ ΚΑΘ΄

ΟΙΟΝΔΗΠΟΤΕ ΤΡΟΠΟ ΑΠΟ ΤΗ ΧΡΗΣΗ ΤΟΥ ΠΑΡΟΝΤΟΣ ΛΟΓΙΣΜΙΚΟΥ, ΑΚΟΜΑ ΚΑΙ ΣΤΗΝ ΠΕΡΙΠΤΩΣΗ ΕΝΗΜΕΡΩΣΗΣ ΣΧΕΤΙΚΑ ΜΕ ΤΗΝ ΠΙΘΑΝΟΤΗΤΑ ΠΡΟΚΛΗΣΗΣ ΑΝΑΛΟΓΗΣ ΖΗΜΙΑΣ.

Αντιμετώπιση προβλημάτων

Ο ακόλουθος κατάλογος ελέγχου θα σας βοηθήσει να διορθώσετε προβλήματα που μπορεί να αντιμετωπίζετε με τη μονάδα σας. Προτού διαβάσετε τον παρακάτω κατάλογο ελέγχου, ελέγξτε τη σύνδεση και τις διαδικασίες λειτουργίας.

Για λεπτομέρειες για τη χρήση της ασφάλειας και την αφαίρεση της μονάδας από το ταμπλό, ανατρέξτε στην ενότητα «Σύνδεση/Εγκατάσταση» (σελίδα 19).

Εάν το πρόβλημα δεν λυθεί, επισκεφτείτε την τοποθεσία υποστήριξης πελατών στο opitsofyllo.com.

Γενικά

Απουσία ήχου ή ο ήχος είναι πολύ χαμηλός.

- Η θέση του ελέγχου (εξασθενητή) [FADER] δεν είναι ρυθμισμένη για ένα σύστημα 2 ηχείων.
- Η ένταση ήχου της μονάδας ή/και της συνδεδεμένης συσκευής είναι πολύ χαμηλή.
 - Αυξήστε την ένταση ήχου της μονάδας και της συνδεδεμένης συσκευής.

Δεν παράγεται χαρακτηριστικός ήχος.

- Είναι συνδεδεμένος προαιρετικός ενισχυτής ισχύος και δεν χρησιμοποιείτε τον ενσωματωμένο ενισχυτή.

Τα περιεχόμενα της μνήμης έχουν διαγραφεί.

- Έχει πατηθεί το κουμπί επαναφοράς.
 - Αποθηκεύστε ξανά στη μνήμη.
- Το καλώδιο παροχής ρεύματος ή η μπαταρία έχει αποσυνδεθεί ή δεν έχει συνδεθεί σωστά.

Οι αποθηκευμένοι σταθμοί και η σωστή ώρα έχουν διαγραφεί.

Η ασφάλεια κάρτε.

Ακούγεται ένας θόρυβος όταν αλλάζει θέση το κλειδί στην ανάφλεξη.

- Τα καλώδια δεν είναι σωστά αντιστοιχισμένα με το παρεκκείμενο υποδοχής ρεύματος του αυτοκινήτου.

Στη διάρκεια της αναπαραγωγής ή λήψης, ξεκινά η λειτουργία επίδειξης.

- Εάν δεν εκτελεστεί κανένας χειρισμός για 5 λεπτά με το [DEMO-ON] ρυθμισμένο, ξεκινά η λειτουργία επίδειξης.
 - Ορίστε το [DEMO-OFF] (σελίδα 10).

Η οθόνη εξαφανίζεται από/δεν εμφανίζεται στο παράθυρο της οθόνης.

- Ο ροσοτάτης έχει τεθεί στο [DIM-ON] (σελίδα 13).
- Αν πατήσετε το OFF παρατεταμένα, η οθόνη θα εξαφανιστεί.
 - Πατήστε το OFF στη μονάδα έως ότου εμφανιστεί η οθόνη.

Αναβοσβήνει η οθόνη/φωτισμός.

- Η τροφοδοσία δεν επαρκεί.
 - Ελέγξτε ότι η μπαταρία του αυτοκινήτου τροφοδοτεί επαρκή ισχύ στη μονάδα. (Οι απαιτήσεις ισχύος είναι 12 V DC.)

Τα κουμπιά λειτουργίας δεν λειτουργούν.**Ο δίσκος δεν εξέρχεται.**

- Η σύνδεση δεν είναι σωστή.
 - Ελέγξτε τη σύνδεση της μονάδας. Εάν η κατάσταση δεν βελτιώνεται, πατήστε το κουμπί επαναφοράς (σελίδα 5). Τα περιεχόμενα που είναι αποθηκευμένα στη μνήμη διαγράφονται. Για την ασφάλειά σας, μην επαναφέρετε τη μονάδα ενώ οδηγείτε.

Λήψη ραδιοφώνου**Δεν είναι δυνατή η λήψη σταθμών****Ο ήχος παρεμποδίζεται από θορύβους.**

- Η σύνδεση δεν είναι σωστή.
 - Ελέγξτε τη σύνδεση της κεραίας του αυτοκινήτου.
 - Εάν η αυτόματη κεραία δεν επεκτείνεται, ελέγξτε τη σύνδεση του καλωδίου ελέγχου της ηλεκτρικής κεραίας.

Ο προσυντονισμός δεν είναι δυνατός.

- Το σήμα μετάδοσης είναι πολύ αδύναμο.

RDS**Ξεκινά το SEEK μετά από μερικά δευτερόλεπτα ακρόασης.**

- Ο σταθμός είναι μη-TP ή έχει αδύναμο σήμα.
 - Απενεργοποιήστε το TA (σελίδα 7).

Κανένα δελτίο κυκλοφορίας.

- Ενεργοποιήστε το TA (σελίδα 7).
- Ο σταθμός δεν μεταδίδει δελτία κυκλοφορίας παρά το ότι είναι TP.
 - Συντονιστείτε σε άλλο σταθμό.

Οθόνες PTY [- - - - -].

- Ο τρέχων σταθμός δεν είναι σταθμός RDS.
- Δεν έχουν ληφθεί δεδομένα RDS.
- Ο σταθμός δεν προσδιορίζει τον τύπο προγράμματος.

Αναβοσβήνει το όνομα της υπηρεσίας προγράμματος.

- Δεν υπάρχει εναλλακτική συχνότητα για τον τρέχοντα σταθμό.
 - Πατήστε το SEEK +/- ενώ αναβοσβήνει το όνομα της υπηρεσίας προγράμματος. Το [PI SEEK] εμφανίζεται και η μονάδα ξεκινά να αναζητά για άλλη συχνότητα με τα ίδια δεδομένα PI (αναγνωριστικό προγράμματος).

Αναπαγωγή CD**Ο δίσκος δεν αναπαράγεται.**

- Ελαττωματικός ή βρώμικος δίσκος.
- Το CD-R/CD-RW δεν είναι για ακουστική χρήση (σελίδα 14).

Τα αρχεία MP3/WMA/AAC δεν μπορούν να αναπαραχθούν.

- Ο δίσκος είναι ασύμβατος με τη μορφή και την έκδοση MP3/WMA/AAC. Για λεπτομέρειες για τους δίσκους και τα φορμά με δυνατότητα αναπαραγωγής, επισκεφτείτε την τοποθεσία υποστήριξης πελατών στο οπισθόφυλλο.

Τα αρχεία MP3/WMA/AAC χρειάζονται περισσότερο χρόνο για να αναπαραχθούν σε σχέση με άλλα.

- Οι ακόλουθοι δίσκοι χρειάζονται περισσότερο χρόνο για την έναρξη της αναπαραγωγής.
 - Ένας δίσκος εγγεγραμμένος με περίπλοκη δενδρική δομή.
 - Ένας δίσκος εγγεγραμμένος με πολλαπλές περιόδους λειτουργίας.
 - Ένας δίσκος στον οποίο μπορούν να προστεθούν δεδομένα.

Ο ήχος διακόπτεται.

- Ελαττωματικός ή βρώμικος δίσκος.

Αναπαγωγή συσκευής USB**Δεν μπορείτε να αναπαράγετε στοιχεία μέσω διανομέα USB.**

- Η μονάδα δεν μπορεί να αναγνωρίσει συσκευές USB μέσω διανομέα USB.

Μια συσκευή USB χρειάζεται περισσότερο χρόνο να αναπαραχθεί.

- Η συσκευή USB περιέχει αρχεία με περίπλοκη δενδρική δομή.

Ο ήχος διακόπτεται.

- Ο ήχος μπορεί να διακόπτεται σε υψηλό βαθμό ροής δεδομένων.
- Τα αρχεία DRM (Digital Rights Management) μπορεί να μην παίζουν σε ορισμένες περιπτώσεις.

Προφυλάξεις

- Συνδέστε όλα τα καλώδια γείωσης σε ένα κοινό σημείο γείωσης.
- Μην τοποθετήσετε τα καλώδια κάτω από κάποια βίδα ή ανάμεσα σε κινούμενα μέρη (π.χ. ράγες καθίσματος).
- Πριν την πραγματοποίηση συνδέσεων, απενεργοποιήστε το σύστημα ανάφλεξης για να αποφύγετε τυχόν βραχυκυκλώματα.
- Συνδέστε το καλώδιο τροφοδοσίας ⑤ με τη μονάδα και τα ηχεία προτού το συνδέσετε στην υποδοχή βοηθητικής ισχύος.
- Για λόγους ασφαλείας, βεβαιωθείτε ότι έχετε μονώσει τυχόν χαλαρά μη συνδεδεμένα καλώδια με μονωτική ταινία.

Προφυλάξεις

- Επιλέξτε προσεκτικά την τοποθεσία εγκατάστασης, έτσι ώστε η μονάδα να μην παρεμποδίζει την κανονική λειτουργία οδήγησης.
- Αποφύγετε να τοποθετείτε την ενότητα σε περιοχές που εκτίθενται σε σκόνη, ρύπους, υπερβολικές δονήσεις ή υψηλή θερμοκρασία, όπως απευθείας έκθεση σε ηλιακό φως ή σε σημεία κοντά σε αγωγούς θερμότητας.
- Χρησιμοποιείτε μόνο το παρεχόμενο υλικό στερέωσης για ασφαλή εγκατάσταση.

Σημείωση για το καλώδιο τροφοδοσίας (κίτρινο)
Κατά τη σύνδεση αυτής της μονάδας σε συνδυασμό με άλλα στερεοφωνικά μέρη, η ένταση του κυκλώματος του αυτοκινήτου στο οποίο συνδέεται η μονάδα πρέπει να είναι υψηλότερη από το άθροισμα της έντασης της ασφάλειας κάθε μέρους.

Ρύθμιση γωνίας στήριξης

Προσαρμόστε τη γωνία στήριξης σε λιγότερες από 45°.

Λίστα εξαρτημάτων για εγκατάσταση

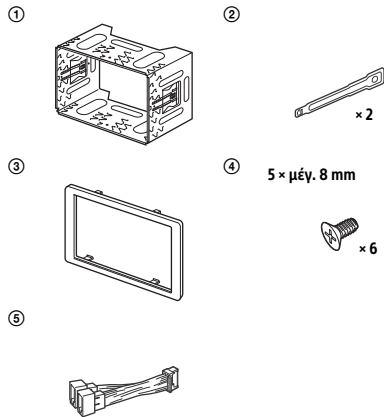

- Αυτή η λίστα εξαρτημάτων δεν περιλαμβάνει όλα τα περιεχόμενα της συσκευασίας.
- Το στήριγμα ① τοποθετείται στη μονάδα πριν την αποστολή. Πριν από τη συναρμολόγηση της μονάδας, χρησιμοποιήστε τα κλειδιά απασφάλισης ② για να αφαιρέσετε το στήριγμα ① από τη μονάδα. Για λεπτομέρειες, βλ. «Αφαίρεση του στηριγματος» (σελίδα 22).
- Φυλάξτε τα κλειδιά απασφάλισης ② για μελλοντική χρήση, καθώς είναι επίσης απαραίτητα σε περίπτωση αφαίρεσης της μονάδας από το αυτοκίνητό σας.

Σύνδεση

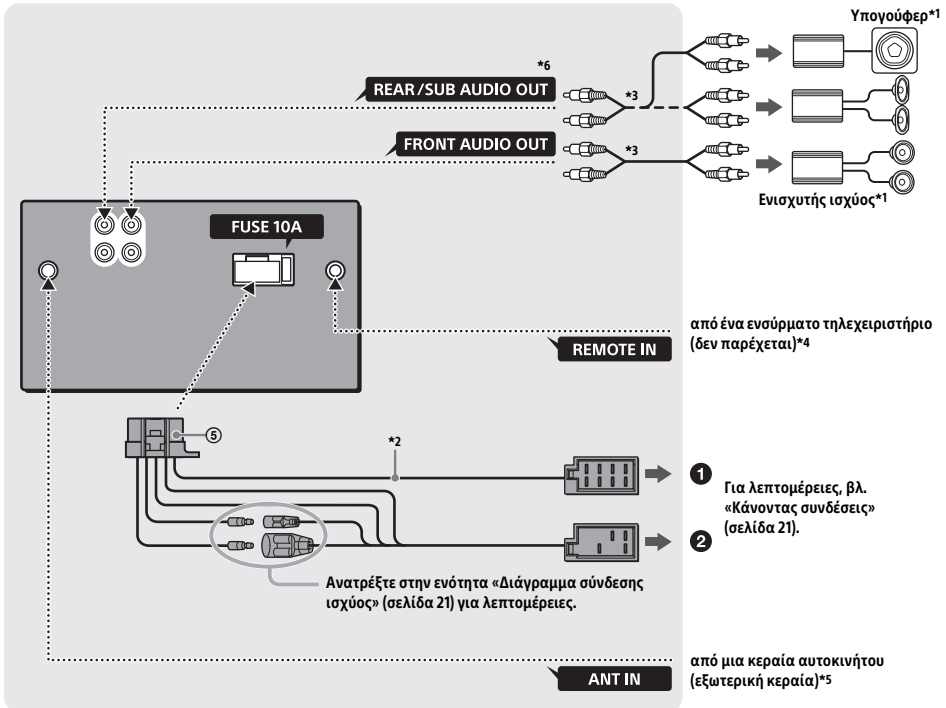

*1 Δεν παρέχεται

*2 Σύνθετη αντίσταση ηχείων: 4 – 8 Ω × 4

*3 Καλώδιο ακίδας RCA (δεν παρέχεται)

*4 Ανάλογα με τον τύπο του αυτοκινήτου, χρησιμοποιήστε έναν προσαρμογέα για ενσύρματο τηλεχειριστήριο (δεν παρέχεται).

*5 Ανάλογα με τον τύπο του αυτοκινήτου, χρησιμοποιήστε έναν προσαρμογέα (δεν παρέχεται) εάν η υποδοχή της κεραίας δεν ταιριάζει.

*6 Το AUDIO OUT μπορεί να εναλλάσσετε στο SUB ή το REAR.

Κάνοντας συνδέσεις

Αν διαθέτετε ηλεκτρική κεραία χωρίς κουτί ρελέ, τυχόν σύνδεση αυτής της μονάδας με το καλώδιο τροφοδοσίας που παρέχεται ⑤ ενδέχεται να προκαλέσει βλάβη στην κεραία.

1 Στην υποδοχή ηχείων του αυτοκινήτου

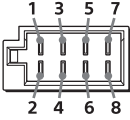

1	Πίσω ηχείο (δεξιό)	⊕	Μοβ
2		⊖	Με μοβ/μαύρες ραβδώσεις
3	Μπροστινό ηχείο (δεξιό)	⊕	Γκρι
4		⊖	Με γκρι/μαύρες ραβδώσεις
5	Μπροστινό ηχείο (Αριστερό)	⊕	Λευκό
6		⊖	Με άσπρες/μαύρες ραβδώσεις
7	Πίσω ηχείο (αριστερό)	⊕	Πράσινο
8		⊖	Με πράσινες/μαύρες ραβδώσεις

2 Στην υποδοχή ισχύος του αυτοκινήτου

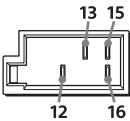

12	συνεχής τροφοδοσία	Κίτρινο
13	έλεγχος ηλεκτρικής κεραίας/ενισχυτή ισχύος (REM OUT)	Με μπλε/λευκές ραβδώσεις
15	μεταγόμενη τροφοδοσία ισχύος	Κόκκινο
16	γείωση	Μαύρο

Εύκολη σύνδεση υπογούφερ

Μπορείτε να χρησιμοποιήσετε υπογούφερ χωρίς ενισχυτή ισχύος όταν είναι συνδεδεμένο με κάποιο καλώδιο του πίσω ηχείου.

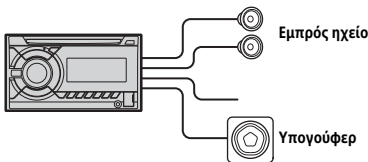

Σημειώσεις

- Απαιτείται προετοιμασία των καλωδίων των πίσω ηχείων.
- Χρησιμοποιείτε ένα υπογούφερ με αντίσταση 4 έως 8 Ω και με επαρκείς δυνατότητες χειρισμού ισχύος για να αποφύγετε τυχόν βλάβη.

Σύνδεση διατήρησης μνήμης

Όταν είναι συνδεδεμένο το κίτρινο καλώδιο τροφοδοσίας, θα υπάρχει πάντα τροφοδοσία ισχύος στο κύκλωμα μνήμης, ακόμα και όταν ο διακόπτης ανάφλεξης είναι απενεργοποιημένος.

Σύνδεση ηχείων

- Απενεργοποιήστε τη μονάδα πριν από τη σύνδεση των ηχείων.
- Χρησιμοποιείτε τα ηχεία με αντίσταση 4 έως 8 Ω και με επαρκείς δυνατότητες χειρισμού ισχύος για να αποφύγετε τυχόν βλάβη.

Διάγραμμα σύνδεσης ισχύος

Φροντίστε την υποδοχή δευτερεύουσας ισχύος του αυτοκινήτου σας και ταιριάζετε τις συνδέσεις των καλωδίων σωστά ανάλογα με το αυτοκίνητο.

Υποδοχή δευτερεύουσας ισχύος

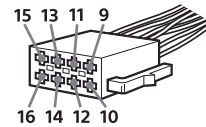

Κοινή σύνδεση

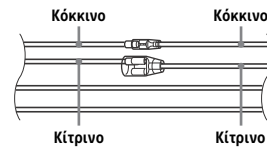

12	συνεχής τροφοδοσία	Κίτρινο
15	μεταγόμενη τροφοδοσία ισχύος	Κόκκινο

Όταν οι θέσεις των κόκκινων και κίτρινων καλωδίων είναι αντεστραμμένες

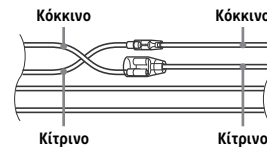

12	μεταγόμενη τροφοδοσία ισχύος	Κίτρινο
15	συνεχής τροφοδοσία	Κόκκινο

Όταν το αυτοκίνητο είναι χωρίς θέση ACC

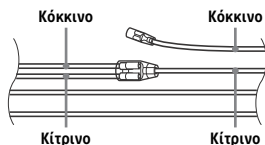

Μετά την αντιστοίχιση των συνδέσεων και τη σωστή εναλλαγή των καλωδίων τροφοδοσίας, συνδέστε τη μονάδα στην τροφοδοσία του αυτοκινήτου. Αν έχετε απορίες και αντιμετωπίζετε προβλήματα με τη σύνδεση της μονάδας σας, τα οποία δεν καλύπτονται σε αυτό το εγχειρίδιο, επικοινωνήστε με τον αντιπρόσωπό σας.

Χρήση του ενσύρματου τηλεχειριστηρίου

- 1 Για να ενεργοποιήσετε το ενσύρματο τηλεχειριστήριο, θέστε το [STR CONTROL] στο [SET STEERING] στο [PRESET] (σελίδα 10).

Εγκατάσταση

Αφαίρεση του στηρίγματος

Προτού εγκαταστήσετε τη μονάδα, αφαιρέστε το στηρίγμα ① από τη μονάδα.

- 1 Εισαγάγετε και τα δύο κλειδιά αμασφάλισης ② μέχρι να κομπώσουν και τραβήξτε κάτω το στηρίγμα ①, έπειτα τραβήξτε επάνω τη μονάδα για να τη διαχωρίσετε.

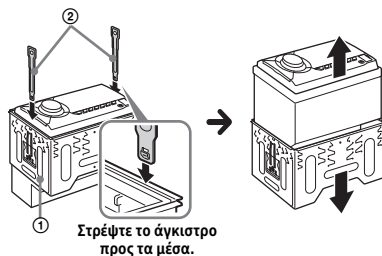

Τοποθέτηση της μονάδας στο ταμπλό

Κατά τη στερέωση σε ιαπωνικό αυτοκίνητο, ανατρέξτε στην ενότητα «Στερέωση της μονάδας σε ιαπωνικό αυτοκίνητο» (σελίδα 23).

Συναρμολόγηση της μονάδας με το παρεχόμενο στηρίγμα

Πριν την εγκατάσταση, βεβαιωθείτε ότι οι προεξοχές και στις δύο πλευρές του στηρίγματος ① είναι λυγισμένες προς τα μέσα κατά 3,5 mm.

- 1 Τοποθετήστε το στηρίγμα ① μέσα στο ταμπλό, έπειτα λυγίστε τις προεξοχές προς τα έξω για καλή εφαρμογή.

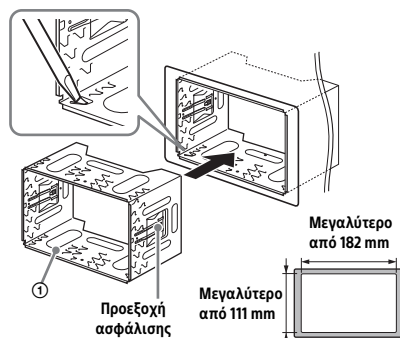

2 Τοποθετήστε τη μονάδα στο στηρίγμα ①.

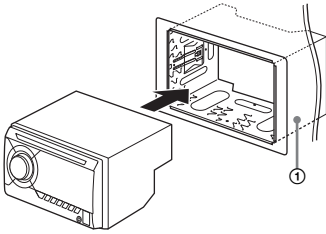

Σημείωση

Αν οι προεξοχές ασφάλισης είναι ευθείες ή λυγισμένες προς τα έξω, η μονάδα δεν θα εγκατασταθεί με ασφάλεια και ενδέχεται να βγει εκτός θέσης.

Στερέωση της μονάδας σε ιαπωνικό αυτοκίνητο

Μπορεί να μην μπορείτε να εγκαταστήσετε αυτή τη μονάδα σε ορισμένα μοντέλα γιαπωνέζικων αυτοκινήτων. Σε αυτήν την περίπτωση, επικοινωνήστε με τον αντιπρόσωπο της Sony.

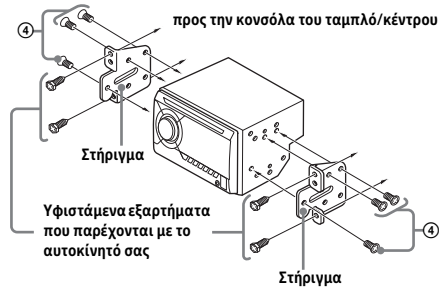

Όταν τοποθετείτε αυτή τη μονάδα στα προεγκατεστημένα στηρίγματα του αυτοκινήτου σας, χρησιμοποιήστε τις παρεχόμενες βίδες ④ στις κατάλληλες οπές βιδών, με βάση το αυτοκίνητό σας: T για TOYOTA, M για MITSUBISHI και N για NISSAN.

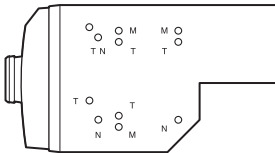

Σημείωση

Για να αποφύγετε τη δυσλειτουργία, εγκαταστήστε μόνο με τις παρεχόμενες βίδες ④.

Επαναρύθμιση της μονάδας

Για λεπτομέρειες, βλ. «Επαναρύθμιση της μονάδας» (σελίδα 5).

Αντικατάσταση ασφάλειας

Κατά την αντικατάσταση της ασφάλειας, φροντίστε να χρησιμοποιήσετε μια ασφάλεια με ένταση αντίστοιχη αυτής που εμφανίζεται στην αρχική ασφάλεια. Αν η ασφάλεια καεί, ελέγξτε τη σύνδεση ισχύος και αντικαταστήστε την ασφάλεια. Αν η ασφάλεια καεί ξανά μετά την αντικατάσταση, ενδέχεται να υπάρχει εσωτερική δυσλειτουργία. Σε αυτήν την περίπτωση, επικοινωνήστε με τον πλησιέστερο αντιπρόσωπο της Sony.

Ασφάλεια (10 A)

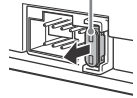

Ευρωπαϊκή Εγγύηση Sony

Αγαπητέ πελάτη,

Σας ευχαριστούμε που αγοράσατε αυτό το προϊόν της Sony. Ελπίζουμε να μείνετε ικανοποιημένοι από τη χρήση του. Στην απίθανη περίπτωση που το προϊόν σας χρειαστεί σέρβις (επισκευή) κατά τη διάρκεια της εγγύησης, παρακαλείστε να επικοινωνήσετε με το κατάστημα αγοράς ή μ' ένα μέλος του δικτύου μας εξουσιοδοτημένων σέρβις (**ASN**) της Ευρωπαϊκής Οικονομικής Ζώνης (**ΕΟΖ**) ή και άλλων χωρών που αναφέρονται σ' αυτή την εγγύηση ή στα συνοδευόμενα αυτήν φυλλάδια (**Περιοχή Κάλυψης της Εγγύησης**). Μπορείτε να βρείτε λεπτομέρειες για τα μέλη του δικτύου μας ASN, στους τηλεφωνικούς καταλόγους, στους καταλόγους προϊόντων μας και στις ιστοσελίδες μας.

Για να αποφύγετε κάθε περιττή ταλαιπωρία, σας συνιστούμε να διαβάσετε προσεκτικά το εγχειρίδιο χρήσης προτού να έρθετε σε επαφή με τον προμηθευτή σας ή το δίκτυο εξουσιοδοτημένων σέρβις μας.

Η Εγγύησή Σας

Η παρούσα εγγύηση ισχύει για το προϊόν της Sony που αγοράσατε, εφ' όσον κάτι τέτοιο αναφέρεται στα φυλλάδια που συνοδεύουν το προϊόν σας, υπό την προϋπόθεση ότι αγοράστηκε εντός της Περιοχής Κάλυψης της Εγγύησης.

Με την παρούσα, η Sony εγγυάται ότι το προϊόν είναι απαλλαγμένο από κάθε ελάττωμα σχετιζόμενο με τα υλικά ή την κατασκευή, για μια περίοδο ΕΝΟΣ ΕΤΟΥΣ από την ημερομηνία της αρχικής αγοράς. Η αρμόδια για να προσφέρει και εκπληρώσει την παρούσα εγγύηση εταιρεία Sony, είναι αυτή που αναφέρεται σ' αυτήν την Εγγύηση ή στο συνοδύον αυτήν φυλλάδιο στη χώρα όπου επιδιώκεται η επισκευή κατά τη διάρκεια της εγγύησης.

Εάν, εντός της περιόδου εγγύησης, αποδειχθεί ελαττωματικό το προϊόν (κατά την ημερομηνία της αρχικής αγοράς) λόγω ακατάλληλων υλικών ή κατασκευής, η Sony ή ένα μέλος του δικτύου Εξουσιοδοτημένων Σέρβις ASN της Περιοχής Κάλυψης της Εγγύησης θα επισκευάσει ή θα αντικαταστήσει (κατ' επιλογή της Sony) χωρίς επιβάρυνση για εργατικά ή ανταλλακτικά, το προϊόν ή τα ελαττωματικά εξαρτήματά του, εντός εύλογου χρόνου, βάσει των όρων και συνθηκών που εκτίθενται παρακάτω. Η Sony και τα μέλη του δικτύου Εξουσιοδοτημένων Σέρβις ASN μπορούν να αντικαταστήσουν ελαττωματικά

προϊόντα ή εξαρτήματα με νέα ή ανακυκλωμένα προϊόντα ή εξαρτήματα. Όλα τα προϊόντα και εξαρτήματα που έχουν αντικατασταθεί γίνονται ιδιοκτησία της Sony.

Όροι

1. Επισκευές δυνάμει της παρούσας εγγύησης θα παρέχονται μόνο εάν προσκομισθεί το πρωτότυπο τιμολόγιο ή η απόδειξη πώλησης (με την ένδειξη της ημερομηνίας αγοράς, του μοντέλου του προϊόντος και του ονόματος του εμπόρου) μαζί με το ελαττωματικό προϊόν εντός της περιόδου εγγύησης. Η Sony και τα μέλη του δικτύου Εξουσιοδοτημένων Σέρβις ASN μπορούν να αρνηθούν τη δωρεάν επισκευή κατά την περίοδο εγγύησης εάν δεν προσκομισθούν τα προαναφερόμενα έγγραφα ή εάν δεν προκύπτουν από αυτά η ημερομηνία αγοράς, το προϊόν ή το μοντέλο του προϊόντος ή το όνομα του εμπόρου. Η παρούσα εγγύηση δεν ισχύει εάν ο τύπος του μοντέλου ή ο σειριακός αριθμός του προϊόντος έχει αλλοιωθεί, διαγραφεί, αφαιρεθεί ή καταστεί δυσανάγνωστος.
2. Για να αποφευχθεί βλάβη ή απώλεια / διαγραφή σε αφαιρούμενα ή αποσπώμενα μέσα ή εξαρτήματα αποθήκευσης δεδομένων, οφείλετε να τα αφαιρέσετε πριν παραδώσετε το προϊόν σας για επισκευή κατά την περίοδο εγγύησης.
3. Η παρούσα εγγύηση δεν καλύπτει τα έξοδα και τους κινδύνους μεταφοράς που συνδέονται με τη μεταφορά του προϊόντος σας προς και από τη Sony ή μέλος του δικτύου ASN.
4. Η παρούσα εγγύηση δεν καλύπτει τα εξής:
 - Περιοδική συντήρηση και επισκευή ή αντικατάσταση εξαρτημάτων ως αποτέλεσμα φυσιολογικής φθοράς.
 - Αναλώσιμα (συστατικά μέρη για τα οποία προβλέπεται περιοδική αντικατάσταση κατά τη διάρκεια ζωής ενός προϊόντος όπως μη επαναφορτιζόμενες μπαταρίες, σπινίγια εκτύπωσης, γραφίδες, λάμπες, κλπ.).
 - Ζημιά ή ελαττώματα που προκλήθηκαν λόγω χρήσης, λειτουργίας ή χειρισμού ασύμβατων με την κανονική ατομική ή οικιακή χρήση.
 - Ζημιές ή αλλαγές στο προϊόν που προκλήθηκαν από
 - Κακή χρήση, συμπεριλαμβανομένου:
 - του χειρισμού που επιφέρει φυσική, αισθητική ή επιφανειακή ζημιά ή αλλαγές στο προϊόν ή βλάβη σε οθόνες υγρών κρυστάλλων

- μη κανονική ή μη σύμφωνη με τις οδηγίες της Sony εγκατάσταση ή χρήση του προϊόντος
- μη συντήρηση του προϊόντος σύμφωνα με τις οδηγίες σωστής συντήρησης της Sony
- εγκατάσταση ή χρήση του προϊόντος με τρόπο μη σύμφωνο με τις τεχνικές προδιαγραφές και τα πρότυπα ασφαλείας που ισχύουν στη χώρα όπου έχει εγκατασταθεί και χρησιμοποιείται το προϊόν.
- ❑ Μολύνσεις από ιούς ή χρήση του προϊόντος με λογισμικό που δεν παρέχεται με το προϊόν ή λανθασμένη εγκατάσταση του λογισμικού.
- ❑ Την κατάσταση ή τα ελαττώματα των συστημάτων με τα οποία χρησιμοποιείται ή στα οποία ενσωματώνεται το προϊόν εκτός από άλλα προϊόντα της Sony ειδικά σχεδιασμένα για να χρησιμοποιούνται με το εν λόγω προϊόν.
- ❑ Χρήση του προϊόντος με εξαρτήματα, περιφερειακό εξοπλισμό και άλλα προϊόντα των οποίων ο τύπος, η κατάσταση και το πρότυπο δεν συνιστώνται από τη Sony.
- ❑ Επισκευή ή επιχειρηθείσα επισκευή από άτομα που δεν είναι μέλη της Sony ή του δικτύου ASN.
- ❑ Ρυθμίσεις ή προσαρμογές χωρίς την προηγούμενη γραπτή συγκατάθεση της Sony, στις οποίες συμπεριλαμβάνονται:
 - η αναβάθμιση του προϊόντος πέρα από τις προδιαγραφές ή τα χαρακτηριστικά που περιγράφονται στο εγχειρίδιο χρήσης ή
 - οι τροποποιήσεις του προϊόντος με σκοπό να συμμορφωθεί προς εθνικές ή τοπικές τεχνικές προδιαγραφές και πρότυπα ασφαλείας που ισχύουν σε χώρες για τις οποίες το προϊόν δεν είχε σχεδιαστεί και κατασκευαστεί ειδικά.
- ❑ Αμέλεια.
- ❑ Ατυχήματα, πυρκαγιά, υγρά, χημικές και άλλες ουσίες, πλημμύρα, δονήσεις, υπερβολική θερμότητα, ακατάλληλο εξαερισμό, υπέρταση, υπερβολική ή εσφαλμένη τροφοδοσία ή τάση εισόδου, ακτινοβολία, ηλεκτροστατικές εκκενώσεις συμπεριλαμβανομένου του κεραυνού, άλλων εξωτερικών δυνάμεων και επιδράσεων.

5. Η παρούσα εγγύηση καλύπτει μόνο τα υλικά μέρη του προϊόντος. Δεν καλύπτει το λογισμικό (είτε της Sony, είτε τρίτων κατασκευαστών) για το οποίο παρέχεται ή πρόκειται να ισχύσει μια άδεια χρήσης από τον τελικό χρήστη ή χωριστές δηλώσεις εγγύησης ή εξαιρέσεις από την εγγύηση.

Εξαιρέσεις και περιορισμοί

Με εξαίρεση των όσων αναφέρονται ανωτέρω, η Sony δεν παρέχει καμία εγγύηση (ρητή, σιωπηρή, εκ του νόμου ή άλλη) όσον αφορά την ποιότητα, την επίδοση, την ακρίβεια, την αξιοπιστία, την καταλληλότητα του προϊόντος ή του λογισμικού που παρέχεται ή συνοδεύει το προϊόν, για συγκεκριμένο σκοπό. Εάν η ισχύουσα νομοθεσία απαγορεύει πλήρως ή μερικώς την παρούσα εξαίρεση, η Sony εξαιρεί ή περιορίζει την εγγύηση της μόνο στη μέγιστη έκταση που επιτρέπει η ισχύουσα νομοθεσία. Οποιαδήποτε εγγύηση η οποία δεν εξαιρείται πλήρως (στο μέτρο που το επιτρέπει ο ισχύων νόμος) θα περιορίζεται στη διάρκεια ισχύος της παρούσας εγγύησης. Η μοναδική υποχρέωση της Sony σύμφωνα με την παρούσα εγγύηση είναι η επισκευή ή η αντικατάσταση προϊόντων που υπόκεινται στους όρους και συνθήκες της εγγύησης. Η Sony δεν ευθύνεται για οποιαδήποτε απώλεια ή ζημιά που σχετίζεται με τα προϊόντα, το σέρβις, την παρούσα εγγύηση, συμπεριλαμβανομένων - των οικονομικών και άυλων απωλειών - του τιμήματος που καταβλήθηκε για την αγορά του προϊόντος - της απώλειας κερδών, εισοδήματος, δεδομένων, απόλαυσης ή χρήσης του προϊόντος ή οποιωνδήποτε συνδεδεμένων προϊόντων - της άμεσης, παρεμπιπτόουσας ή επακόλουθης απώλειας ή ζημίας ακόμη και αν αυτή η απώλεια ή ζημία αφορά σε:

- ❑ Μειωμένη λειτουργία ή μη λειτουργία του προϊόντος ή συνδεδεμένων προϊόντων λόγω ελαττωμάτων ή μη διαθεσιμότητας κατά την περίοδο που αυτό βρίσκεται στη Sony ή σε μέλος του δικτύου ASN, η οποία προκάλεσε διακοπή διαθεσιμότητας του προϊόντος, απώλεια χρόνου χρήστη ή διακοπή της εργασίας.
- ❑ Παροχή ανακριβών πληροφοριών που ζητήθηκαν από το προϊόν ή από συνδεδεμένα προϊόντα.
- ❑ Ζημιά ή απώλεια λογισμικών προγραμμάτων ή αφαιρούμενων μέσων αποθήκευσης δεδομένων ή
- ❑ Μολύνσεις από ιούς ή άλλες αιτίες.

Τα ανωτέρω ισχύουν για απώλειες και ζημιές, που υπόκεινται σε οιοσδήποτε γενικές αρχές δικαίου, συμπεριλαμβανομένης της αμέλειας ή άλλων αδικιοπραξιών, αθέτησης σύμβασης, ρητής ή σιωπηρής εγγύησης, και απόλυτης ευθύνης (ακόμα και για θέματα για τα οποία η Sony ή μέλος του δικτύου ASN έχει ειδοποιηθεί για τη δυνατότητα πρόκλησης τέτοιων ζημιών).

Στο μέτρο που η ισχύουσα νομοθεσία απαγορεύει ή περιορίζει αυτές τις εξαιρέσεις ευθύνης, η Sony εξαιρεί ή περιορίζει την ευθύνη της μόνο στη μέγιστη έκταση που της επιτρέπει η ισχύουσα νομοθεσία. Για παράδειγμα, μερικά κράτη απαγορεύουν την εξαίρεση ή τον περιορισμό ζημιών που οφείλονται σε αμέλεια, σε βαριά αμέλεια, σε εκ προθέσεως παράπτωμα, σε δόλο και παρόμοιες πράξεις. Σε καμία περίπτωση, η ευθύνη της Sony κατά την παρούσα εγγύηση, δεν υπερβαίνει την τιμή που καταβλήθηκε για την αγορά του προϊόντος, ωστόσο αν η ισχύουσα νομοθεσία επιτρέπει μόνο περιορισμούς ευθυνών υψηλότερου βαθμού, θα ισχύουν οι τελευταίοι.

Τα επιφυλασσόμενα νόμιμα δικαιώματά σας

Ο καταναλωτής έχει έναντι της Sony τα δικαιώματα που απορρέουν από την παρούσα εγγύηση, σύμφωνα με τους όρους που περιέχονται σε αυτήν, χωρίς να παραβλάπτονται τα δικαιώματά του που πηγάζουν από την ισχύουσα εθνική νομοθεσία σχετικά με την πώληση καταναλωτικών προϊόντων. Η παρούσα εγγύηση δεν θίγει τα νόμιμα δικαιώματα που ενδεχομένως να έχετε, ούτε εκείνα που δεν μπορούν να εξαιρεθούν ή να περιοριστούν, ούτε δικαιώματά σας εναντίον των προσώπων από τα οποία αγοράσατε το προϊόν. Η διεκδίκηση οποιωνδήποτε δικαιωμάτων σας εναπόκειται αποκλειστικά σε εσάς.

Sony Europe Ltd. δ.τ. Sony Hellas

Αμαρουσίου-Χαλανδρίου 18-20
151 25 Μαρούσι

Τμήμα Εξυπηρέτησης Καταναλωτών Sony

00800 4412 1496 (για κλήσεις από σταθερό τηλέφωνο Ελλάδος)
211 1980 703 (για κλήσεις από κινητό τηλέφωνο Ελλάδος)
800 91150 (για κλήσεις από σταθερό/κινητό τηλέφωνο Κύπρου)
e-mail: cic-greece@eu.sony.com
www.sony.gr

Τοποθεσία υποστήριξης

Αν έχετε ερωτήσεις σχετικά με τις πιο πρόσφατες πληροφορίες υποστήριξης σχετικά με αυτό το προϊόν, επισκεφτείτε την ακόλουθη διαδικτυακή τοποθεσία:

<http://www.sony.eu/support>

Καταχωρίστε το προϊόν σας στο διαδίκτυο τώρα, στη διεύθυνση:

<http://www.sony.eu/mysony>



<http://www.sony.net/>

©2015 Sony Corporation