

SONY®

4-102-526-11(1)



410252611

FD Trinitron
WEGA



WIDE Színes televízió

Kezelési útmutató

HU



A készülék használatba vétele előtt olvassa el a kezelési útmutató „Biztonsági előírások” című fejezetét. A kezelési útmutatót őrizze meg, mert később még szüksége lehet rá.

KV-32XL90E





©2004 Sony Corporation

Bevezetés

Köszönjük, hogy Sony színes televíziót vásárolt.

A készülék használatba vétele előtt kérjük, olvassa el ezt az útmutatót és őrizze meg, mert később is szüksége lehet rá.

• Az útmutatóban használt szimbólumok:

-  Fontos információ.
-  Információk egy adott funkcióról.
- 1,2... Végrehajtási sorrend.
-  A távvezérlő azon gombjai, melyek megnyomása szükséges az adott funkció elvégzéséhez, a mellettük található fehér jelzések alapján lesznek azonosítva.
-  Az elvégzett művelet eredményét ismerteti.

Tartalomjegyzék

Bevezetés	3
Biztonsági előírások	4





A készülék áttekintése és elhelyezése

A mellékelt tartozékok meglétének ellenőrzése	5
Az elemek behelyezése a távvezérlőbe	5
A távvezérlő kezelőszerveinek általános leírása	6
A tv-készülék kezelőszervei	7
Az antenna és a videomagnó csatlakoztatása	7

Az első üzembe helyezés

A tv-készülék bekapcsolása és automatikus hangolás.....	8
---	---

Tv-funkciók

A menürendszer	10
 Képbéállítás	11
 Hangszabályozás	12
 Egyéb beállítások.....	14
Automatikus képformátum (AUTO FORMAT)	14
AV3 kimenet	15
Segítség a csatlakoztatáshoz.....	15
Képelforgatás	15
RGB vízszintes pozícionálás	15
 100 Hz-es üzemmód	16
Alapvető beállítások.....	16
Nyelv	16
Ország.....	16
Automatikus tárolás.....	16
Programhelyek átrendezése.....	17
Programnevek.....	17
AV beállítás.....	18
Kézi hangolás	19

Teletext.....	20
---------------	----



NexTView*	21
-----------------	----

„Memory Stick”	22
----------------------	----

További információk

Külső készülékek csatlakoztatása a tv-készülékhez	26
Csatlakoztatott külső készülék képeinek megjelenítése a képernyőn.....	27
Más távvezérlők funkcióinak átvétele	28
A távvezérlő beállítása DVD-lejátszóhoz és videomagnóhoz.....	30
Minőségtanúsítás	31
Hibaelhárítás	32
Hogyan mozgassuk a televíziót?	háttoldal

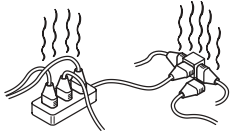
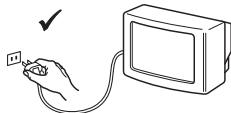
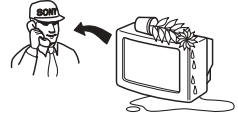
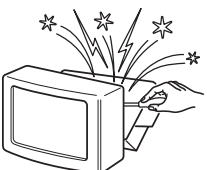
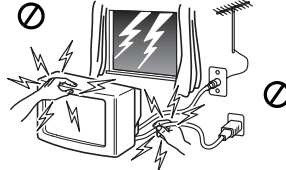
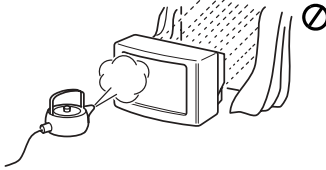
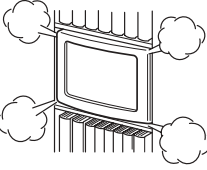
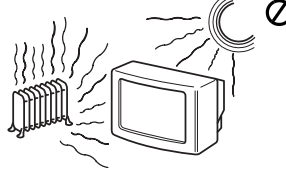
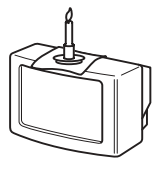
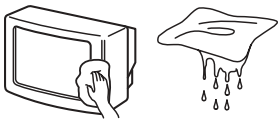
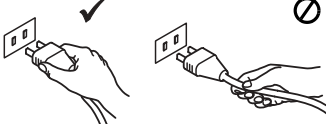
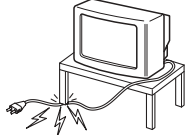
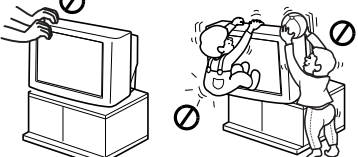
Biztonsági előírások

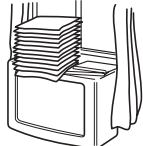
 <p>Kizárólag 220–240 V-os (50 Hz) hálózati váltakozó feszültséggel üzemeltesse a készüléket. Ne csatlakoztasson túlságosan sok elektromos készüléket ugyanahhoz a hálózati aljzathoz, mert tűz- és áramütésveszély keletkezhet.</p>	 <p>Környezetünk védelme érdekében, illetve biztonsági okokból javasoljuk, hogy a készüléket ne hagyja készenléti üzemmódban, ha hosszabb ideig nem használja. Húzza ki a fali konnektorból. Egyes készülékek azonban rendelkeznek olyan funkciókkal, melyek használatához a készenléti üzemmód szükséges. Ezeket az eseteket a használati útmutatóban külön jelezzük.</p>	 <p>Soha ne dugjon semmilyen tárgyat a készülék belsejébe, mert tűz- és áramütésveszély keletkezhet. Soha ne öntsön semmilyen folyadékot a készülékre. Ha a készülék belsejébe idegen tárgy vagy folyadék került, ne működtesse a televíziót. Azonnal vizsgáltsa át egy szakemberrel.</p>
 <p>Soha ne bontsa meg a készülék burkolatát. A javítást bízva szakemberre.</p>	 <p>Saját biztonsága érdekében soha ne érintse meg se a készüléket az antenna- és a hálózati vezetéket viharos időjárás (villámás) esetén.</p>	 <p>A tűz- és áramütésveszély megelőzése érdekében óvja a tv-készüléket az esőtől és a nedvességtől.</p>
 <p>A készülék szellőzőnyílásait mindig szabadon kell hagyni. A megfelelő szellőzés érdekében a készülék minden oldalán hagyjon legalább 10 cm-es szabad területet.</p>	 <p>Tartsa távol a készüléket a szélsőségesen meleg, párás vagy poros helyektől. Ne állítsa a készüléket olyan helyre, ahol mechanikai vibrációnak lehet kitéve.</p>	 <p>A tűzveszély kialakulásának megelőzése érdekében tartsa távol a gyúlékony anyagokat és a nyílt lángot (pl. gyertyát) a készüléktől.</p>
 <p>A tv-készüléket puha, enyhén megnedvesített ruhával tisztítsa meg. Ne használjon benzint, hígítót vagy egyéb vegyszert. Óvja a képernyőt a karcolásoktól. Biztonsági okokból húzza ki a készülék hálózati vezetékét, mielőtt a tisztítást elkezdi.</p>	 <p>Kihúzásnál mindig a csatlakozódugót, és soha ne a vezetéket fogja meg!</p>	 <p>Soha ne helyezzen nehéz tárgyat a hálózati vezetékre, mert megsérülhet. Javasoljuk, hogy a felesleges hálózati vezetéket csévelje fel a készülék hátulján lévő tartóra.</p>
 <p>Helyezze a készüléket biztonságos, stabil állványra. Soha ne mozgassa a készüléket az állványzattal együtt. A készüléket és az állványt külön-külön helyezze át a kívánt helyre. Ne engedje, hogy a gyermekek felmásszanak az állványra. Ne fektesse a készüléket az oldalára vagy a képernyőre.</p>	 <p>A készülék áthelyezése vagy szállítása előtt húzza ki a hálózati vezetéket. Mozgatás közben kerülje az egyenetlen talajt, a gyors lépéseket vagy a túlzott erőfeszítést. Ha a készülék leesett vagy megsérült, azonnal vizsgáltsa át egy szakemberrel.</p>	 <p>Soha ne takarja el a készülék szellőzőnyílásait függönyvel, újságpapírral, stb.</p>

A mellékelt tartozékok meglétének ellenőrzése



2 db elem (AA)

1 db távvezérlő (RM-942)

HU

Az elemek behelyezése a távvezérlőbe



Az elemek behelyezésekor ügyeljen a megfelelő polaritásra.

Óvja környezetünket, gondoskodjon a kimerült elemeknek az erre a célra kijelölt gyűjtőhelyeken való biztonságos elhelyezéséről.

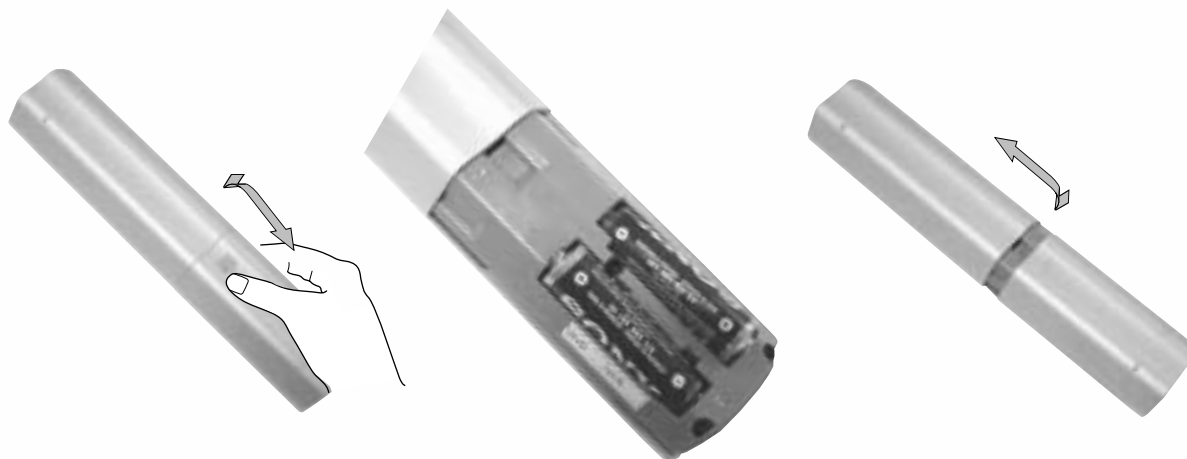

A távvezérlő

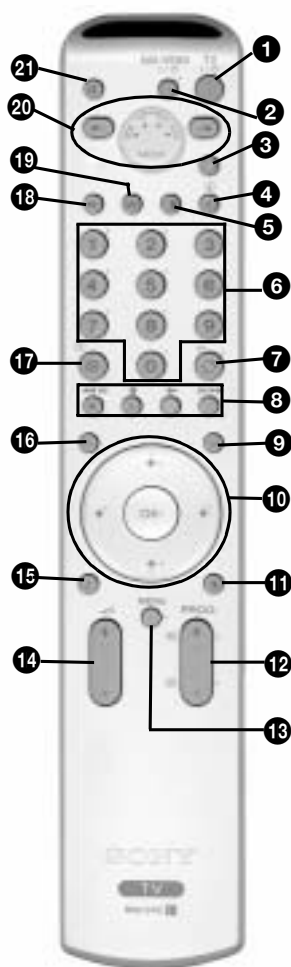

1 TV I/⏻ : A készülék ideiglenes kikapcsolása (Készenléti üzemmód):

A gomb megnyomásával ideiglenesen kikapcsolhatja a készüléket (A tv-készülék készenléti üzemmód jelzője  világít). Készenléti üzemmódból történő bekapcsoláshoz használja ugyanezt a gombot.



- Energiatakarékosági okból célszerű a készüléket teljesen kikapcsolni, ha nincs használatban.
- Amennyiben a készülék 15 percen keresztül nem érzel adást, és egyetlen gomb sem kerül lenyomásra, úgy automatikusan készenléti üzemmódba kapcsol.

2 Aux I/⏻ : E gomb segítségével tudja a videomagnót vagy a DVD-lejátszót be- illetve kikapcsolni. Részletesebb információt az AUX funkciókról a 28. oldalon talál.

3 Tv-üzemmód kiválasztása: E gomb segítségével tudja a kép és kép funkciót (PAP), a teletextet vagy a videobemenetet kikapcsolni.

4 A jelforrás kiválasztása: Nyomja meg e gombot többször egymás után mindaddig, míg a kívánt bemeneti jelforrás szimbóluma meg nem jelenik a képernyőn. További információkat a 27. oldalon talál.

5 PAP (kép és kép): E gomb megnyomásával két részre oszthatja képernyőt, mely segítségével egyszerre két műsort nézhet. További információkat a 19. oldalon talál.

6 Csatornaválasztás: Amennyiben a készülékválasztó (20) TV beállításban van, úgy e gomb segítségével választhatja ki a kívánt csatornát. Ha a csatornaszám kétszámjegyű, úgy a második számjegy lenyomásának az első számjegy lenyomását követő 2,5 másodpercen belül meg kell történnie.

7 a) Visszalépés az előzőleg nézett csatornára: Amennyiben a készülékválasztó (20) TV beállításban van, úgy e gomb segítségével visszakapcsolhat az előzőleg nézett csatornára (az adott csatornát legalább 5 másodperc hosszan kell előzőleg nézni).

b) Kétszámjegyű csatorna kiválasztása a videomagnón vagy DVD-lejátszón: Amennyiben a készülékválasztó (20) VCR beállításban van, úgy e gomb segítségével adhatja meg a Sony videomagnóján a kétszámjegyű csatornaszámot. Példa: Nyomja meg a -/-- gombot, majd ezt követően a 2-es és 3-as gombokat a 23-as csatorna kiválasztásához.

8 a) Fasttext (gyorsteletext): Amennyiben a készülékválasztó (20) TV beállításban van, és a teletext üzemmód aktív, úgy ezeket a gombokat gyorsteletext-gombokként is használhatja. További információkat a 20. oldalon talál.

b) Videomagnó vagy DVD-lejátszó vezérlése: Amennyiben a készülékválasztó (20) VCR vagy DVD beállításban van, úgy e gombok segítségével tudja a videomagnó ill. a DVD-lejátszó főbb funkcióit elérni, amennyiben azok be vannak erre programozva. További információkat a 30. oldalon talál.

9 Teletext: E gomb segítségével tudja a teletext funkciót bekapcsolni. További információkat a 20. oldalon talál.

10 a) Csatornaválasztás listából: Amennyiben a készülékválasztó (20) TV beállításban van, és a menü már kiüszott a képernyőről, úgy nyomja meg az OK gombot a csatornák listájának megjelenítéséhez. A kívánt csatorna kiválasztásához használja a ↓ vagy ↑ gombot. A megfelelő csatorna kiválasztása után nyomja meg az OK gombot újra a csatorna aktiválásához.

b) Navigátor: Amennyiben a készülékválasztó (20) TV beállításban van, és a menü (13) már beüszott a képernyőről, úgy ezeknek a gomboknak a segítségével tud a menürendszerben navigálni. További információkat a 10. oldalon talál.

11 A képernyő üzemmódjának kiválasztása: E gomb többszöri megnyomásával tud a különböző képüzemmódok között váltani. További információkat a 11. oldalon talál.

12 Csatornaválasztás: E gombok segítségével tud lépkedni a csatornák között előre és hátra.

13 MENU gomb: E gomb segítségével tudja a tv-készülék menürendszerét előhívni. További információkat a 10. oldalon talál.

14 Hangerő szabályozás: E gomb segítségével tudja a hangerőt növelni vagy csökkenteni.

15 Hanghatások kiválasztása: E gomb többszöri megnyomásával tud a hanghatások között váltani. További információkat a 12. oldalon talál.

16 NexTVView: E gomb a NexTVView funkció aktiválására szolgál. További információkat a 21. oldalon talál.

17 Info gomb: E gomb használatával jelenítheti meg a képernyőn a működésre vonatkozó információkat, mint például a csatornaszám. E gomb újbóli megnyomása kikapcsolja a funkciót.

18 „Memory Stick” menü megjelenítése: További információkat a 22–25. oldalon talál.

19 A képformátum kiválasztása: E gomb többszöri megnyomásával tudja a megfelelő formátumot kiválasztani. További információkat a 14. oldalon talál.

20 Készülékválasztó: E gomb segítségével választhatja ki, hogy mely készüléket kívánja kezelni (tv-készülék, DVD-lejátszó, videomagnó vagy más csatlakoztatott készülék). Egy zöld LED rövid felvillanása jelzi, hogy épp melyik készülék vezérlését végzi. További információkat a 28–30. oldalon talál.

21 Ideiglenes elnémítás: E gomb segítségével tudja a tv-készülék hangját kikapcsolni. E gomb újbóli megnyomásával tudja a hangot újra visszakapcsolni.

 A 4-es, 12-es és 17-es gombok a teletext funkció vezérlésére is alkalmasak. További információkat a 20. oldalon talál.

A tv-készülék kezelőszervei

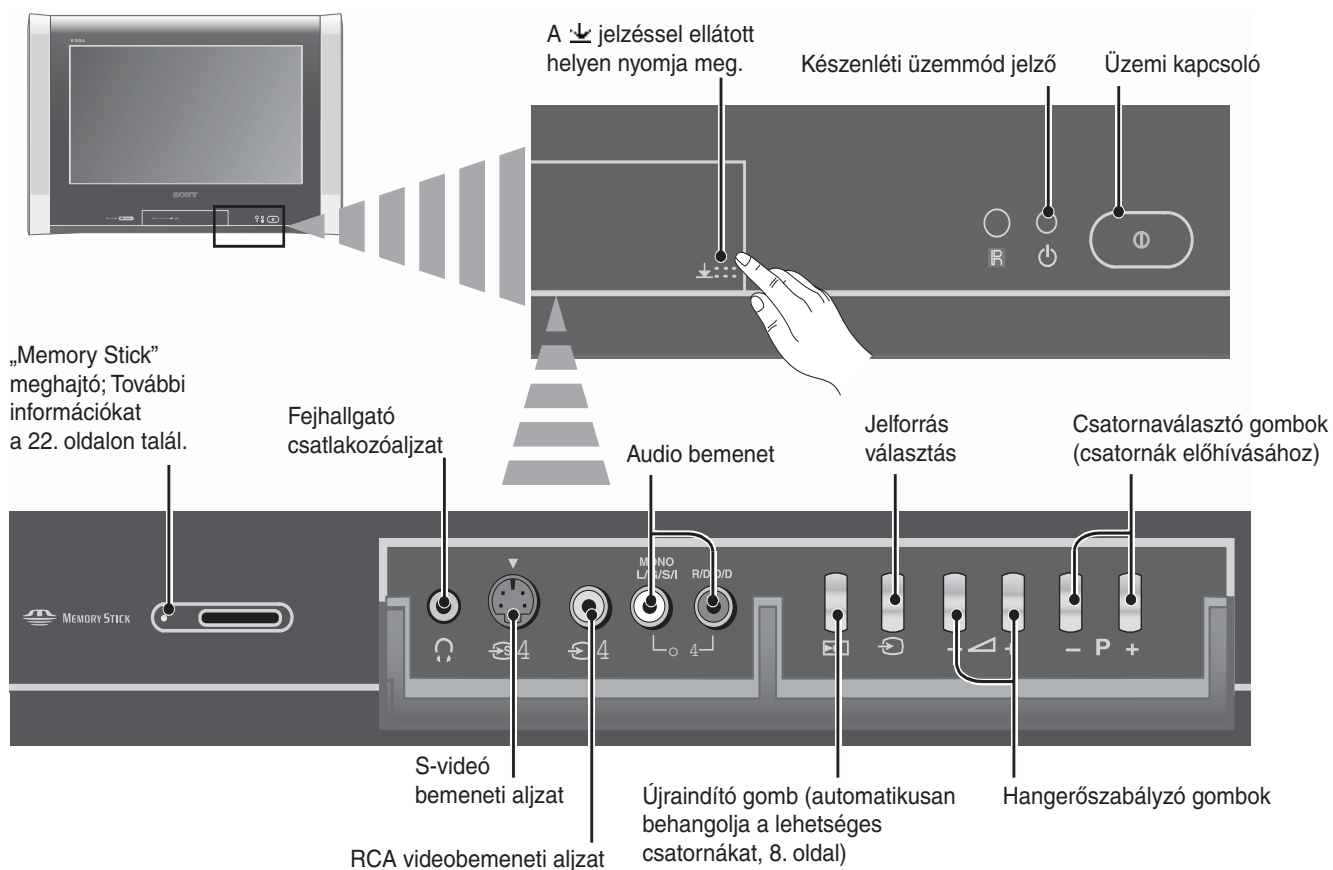

HU

Az antenna és a videomagnó csatlakoztatása

- i** • A csatlakozóvezetékek nincsenek mellékelve.
- A videó és az egyéb csatlakozásokról további részleteket a 26. oldalon talál.

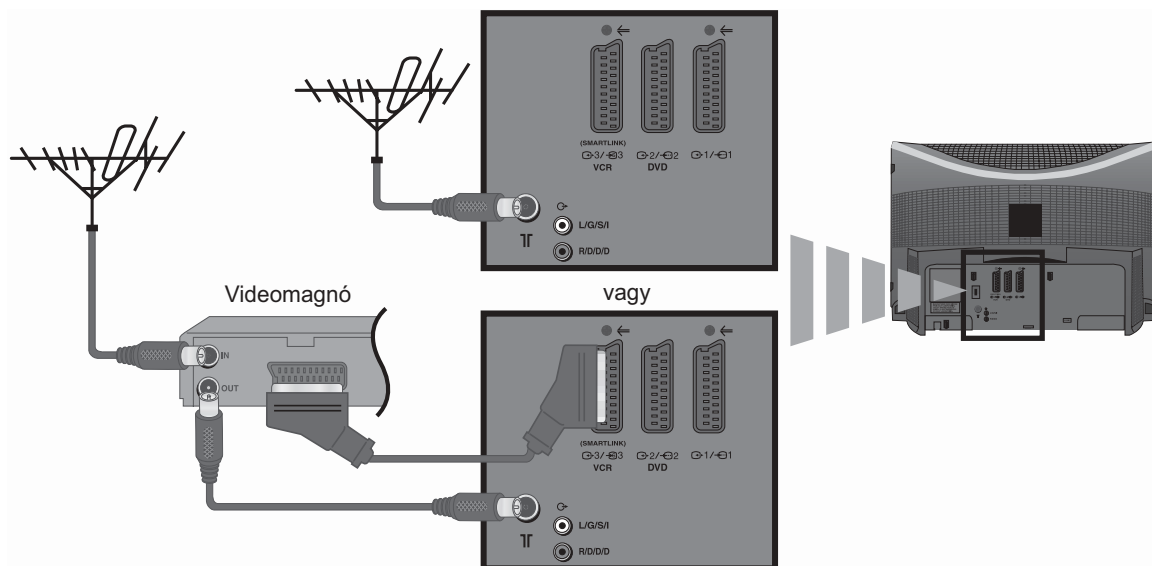



- i** Az eurocsatlakozóval (Scart kábellel) történő csatlakoztatás választható. Az eurocsatlakozó használata videomagnó esetén jobb kép- illetve hangminőséget eredményezhet.

- A** Amennyiben nem eurocsatlakozót használ, úgy az automatikus csatornahangolás után a videomagnót egy szabad csatornára kell állítani. További információkat a „Csatornák kézi eltárolása” című fejezetben, a 18. oldalon talál. Olvassa el a videomagnóhoz mellékelt használati útmutatót a megfelelő kimeneti csatorna megkereséséhez.

A tv-készülék bekapcsolása és automatikus hangolás

i A televízió első bekapcsolásakor menüsorok jelennek meg a képernyőn, melyekkel: 1) kiválaszthatja a menük nyelvét, 2) kiválaszthatja az országot, ahol a készüléket használni kívánja, 3) beállíthatja a képdőlést, 4) információt kérhet a tv-készülékhez csatlakoztatott készülékekről, 5) automatikusan megkeresheti és tárolhatja az összes rendelkezésre álló csatornát (televízióadó) és 6) megváltoztathatja a csatornák (televízióadók) képernyőn való megjelenésének sorrendjét.

Mindazonáltal, ha a jövőben ezen beállítások bármelyikét módosítani kívánja, azt a  (Beállítás menü) megfelelő opciójának kiválasztásával, vagy a televízió  újraindító gombjának megnyomásával teheti meg.







1 Csatlakoztassa a televízió hálózati vezetékét a hálózati aljzatba (220–240 V, 50 Hz váltakozó feszültség).

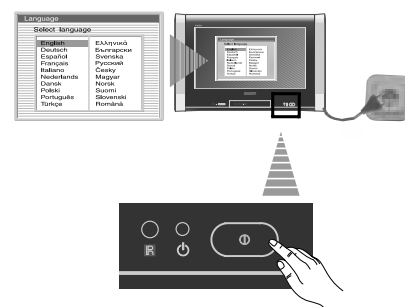

Amikor a készüléket először csatlakoztatja a fali konnektorhoz, a televízió automatikusan bekapcsol. Ha a készülék ki van kapcsolva, a bekapcsoláshoz nyomja meg a televízió előlapján lévő  üzemi kapcsolót.

A készülék első bekapcsolásakor a **Language (Nyelv)** menü automatikusan megjelenik a képernyőn.



2 Nyomja meg a távvezérlő , ,  és  gombját a nyelv kiválasztásához, majd nyomja meg az **OK** gombot a választás megerősítéséhez. Ettől kezdve minden menü a választott nyelven jelenik meg.





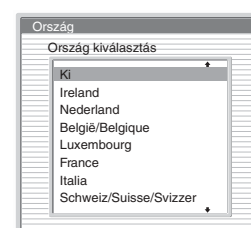

3 A képernyőn automatikusan megjelenik az **Ország** menü. Nyomja meg a  vagy  gombot, majd ezt követően nyomja meg az **OK** gombot a választás megerősítéséhez.

- i** Amennyiben a listán nem jelenik meg az az ország, ahol a televíziót használni fogja, válassza a „Ki” beállítást az ország helyett.
- Annak elkerülése érdekében, hogy a teletexten a cirill betűk helyett hibás jelek jelenjenek meg, válassza országnak „Oroszország”-ot, amennyiben az országa nincs a listában.



4 A földmágnesség következtében előfordulhat, hogy a kép ferdén jelenik meg. Szükség esetén a **Képforgatás** lehetővé teszi a kép beállítását.

- Ha nem szükséges, nyomja meg az **OK** gombot a **Nem szükséges** kiválasztásához.
- Ha szükséges, nyomja meg a  és  gombot a **Beállítás** kiválasztásához, majd nyomja meg az **OK** gombot. Ezt követően nyomja meg a  vagy  gombot a képdőlés -5 és +5 közötti beállításához. Végezetül nyomja meg az **OK**-t a rögzítéshez.

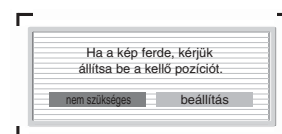

- 5** A sematikus ábrán láthatja, hogyan lehet a különböző készülékeket a tv-készülékhez csatlakoztatni. Nyomja meg az **OK** gombot a beállítások megtartásához és a következő pontra lépéshez.

-  Az automatikus hangolást és a készülékek csatlakoztatását követően, ajánlott a 15. oldalon található „Segítség a csatlakoztatáshoz” című fejezet elolvasása a csatlakoztatott készülékek beállításainak tökéletesítéséhez.



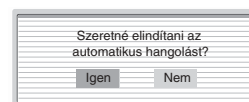

- 6** Az **Automatikus hangolás** menü megjelenik a képernyőn. Nyomja meg az **OK** gombot az **Igen** kiválasztásához.



- 7** A televízió elkezd automatikusan hangolni és rögzíteni az összes rendelkezésre álló csatornát (televízióadó).

-  Ez a művelet eltarthat néhány percig. Legyen türelemmel, és ne nyomjon meg egyetlen gombot sem a hangolás folyamata alatt, ellenkező esetben a folyamat nem fejeződik be.

-  Egyes országokban a szolgáltatók olyan jelzést sugároznak, mellyel automatikusan behangolható a készülék az összes csatornára (System ACI). Ebben az esetben a szolgáltató egy menüt sugároz, melyből a **↓** vagy **↑** gombok segítségével kiválaszthatja azt a várost, amelyben tartózkodik, majd az **OK** gomb megnyomásával eltárolhatja az összes rendelkezésre álló csatornát.

-  Ha a televízió nem talált egyetlen csatornát (televízióadó) sem, az automatikus hangolás végrehajtása után a képernyőn megjelenik egy üzenet, mely kéri, hogy csatlakoztassa az antennát. Kérjük, csatlakoztassa azt úgy, ahogyan a kezelési útmutató 7. oldalán le van írva, majd nyomja meg az **OK** gombot. Az automatikus hangolás újból megindul.

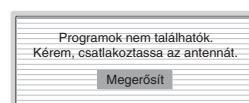
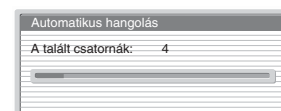

- 8** Miután a televízió behangolta és rögzítette az összes csatornát (televízióadó), a képernyőn automatikusan megjelenik a **Programhely-átrendezés** menü, hogy megváltoztathassa a csatornák képernyőn történő megjelenésének sorrendjét.

- a) Ha nem kívánja a csatornák sorrendjét megváltoztatni, ugorjon a 9. lépésre.

- b) Ha meg kívánja változtatni a csatornák sorrendjét:

- 1 Nyomja meg a **↓** vagy **↑** gombot annak a programhelynek (televízióadónak) a kiválasztásához, melynek helyét meg kívánja változtatni, majd nyomja meg a **➡** gombot.
- 2 Nyomja meg a **↓** vagy **↑** gombot az új programhely kiválasztásához, melyen a kiválasztott csatornát (televízióadó) rögzíteni kívánja, majd nyomja meg az **OK** gombot.
- 3 Ismétlje meg a b)1 és b)2 lépést további televíziócsatornák átrendezéséhez.

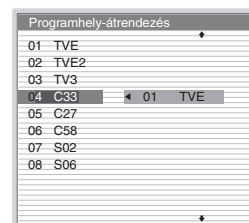
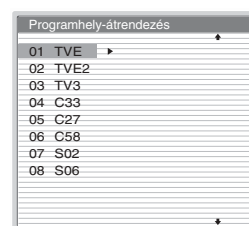

- 9** Nyomja meg a **MENU** gombot a normális televízióképhez való visszatéréshez.

 A tv-készülék működésre kész.



A menürendszer



Ez a televízió egy, a képernyőn megjelenő menürendszert alkalmaz a különböző műveletekben való eligazodáshoz. Használja a távvezérlő következő gombjait a menükben történő mozgáshoz:



1 A menü előhívása:

Nyomja meg a **MENU** gombot, hogy a menü első szintje megjelenjen a képernyőn.



2 Navigálás a menüben:

- A kívánt menü vagy opció kiemeléséhez nyomja meg **↓** vagy **↑** gombot.
- A választott menübe történő belépéshez nyomja meg az **OK** vagy a **➔** gombot.
- Az előző menübe vagy az előző opcióhoz való visszatéréshez nyomja meg az **OK** vagy a **←** gombot.
- A választott opció beállításainak módosításához nyomja meg **↓/↑/←** vagy **➔** gombot.
- Választásának megerősítésére és rögzítésére nyomja meg az **OK** gombot.





3 A menü kikapcsolása:

Nyomja meg a **MENU** gombot a hagyományos televízióképhez való visszatéréshez.

Képbeállítás menü

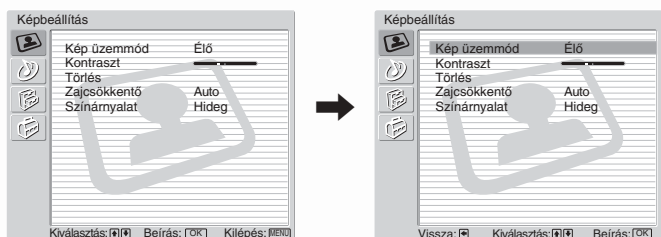
MENU



 A képbeállítás menüvel a kép különböző beállítását tudja elvégezni.

Végezze el a következő lépéseket:

Nyomja meg a **MENU** gombot, majd ezt követően az **OK** gombot, a menü előhívásához. A kívánt opció kiválasztásához nyomja meg a **↓** vagy **↑** gombot. Ezt követően nyomja meg az **OK** gombot. Az egyes opciók és a hozzájuk tartozó beállítások az alábbiakban kerülnek tárgyalásra.

Képüzemmód Ezzel az opcióval tudja a kívánt képüzemmódot kiválasztani – annak függvényében, hogy épp milyen csatornát néz. A kiválasztás elvégzése után nyomja meg az **OK** gombot. Ezt követően nyomja meg a **↓** vagy **↑** gombot a megfelelő beállítás kiválasztásához:

Egyéni (egyéni beállítás).

ÉLŐ (élő televíziós közvetítéseknél, DVD és digitális műholdvevő műsoránál).

Mozi (filmekhez).

A megfelelő opció kiválasztása után nyomja meg az **OK** gombot a beállítás megerősítéséhez.

 Az „Élő” és a „Film” üzemmód „Fényerő”, „Színtelítettség” és „Képélesség” beállításai az optimális képbeállítást segítik.

Kontraszt Nyomja meg a **←** és **→** gombot a kontraszt növeléséhez vagy csökkentéséhez. A beállítás megerősítéséhez nyomja meg az **OK** gombot.

Fényerő Nyomja meg a **←** és **→** gombot a fényerő növeléséhez vagy csökkentéséhez. A beállítás megerősítéséhez nyomja meg az **OK** gombot.

 Ez az opció csak a „Képüzemmód” menü „Egyéni” beállításában módosítható.

Színtelítettség Nyomja meg a **←** és **→** gombot a színtelítettség növeléséhez vagy csökkentéséhez. A beállítás megerősítéséhez nyomja meg az **OK** gombot.

 Ez az opció csak a „Képüzemmód” menü „Egyéni” beállításában módosítható.

Színárnyalat Nyomja meg a **←** és **→** gombot a zöld színárnyalat növeléséhez vagy csökkentéséhez. A beállítás megerősítéséhez nyomja meg az **OK** gombot.

 Ez az opció az NTSC színrendszerhez áll rendelkezésre (pl.: USA videokazetták).

Képélesség Nyomja meg a **←** és **→** gombot a képélesség növeléséhez vagy csökkentéséhez. A beállítás megerősítéséhez nyomja meg az **OK** gombot.

 Ez az opció csak a „Képüzemmód” menü „Egyéni” beállításában módosítható.

Gyári beállítás Nyomja meg az **OK** gombot a gyári beállítások visszaállításához.

Zajcsökkentő Ez az opció **Auto** beállításban van, a képzajok automatikus csökkentése érdekében. A beállítás a **↓** vagy **↑** gomb megnyomásával **Ki**, **Alacsony**, **Közepes** vagy **Magas** értékre állítható. Végezetül nyomja meg az **OK** gombot a beállítás megerősítéséhez.

Színárnyalat Ezzel az opcióval tudja a kép színhőmérsékletét megváltoztatni. Az opció kiválasztása után nyomja meg a **→** gombot. Ezt követően nyomja meg a **←** vagy **→** gombot többször egymás után a megfelelő beállítás kiválasztásához: **Meleg** (a fehér képernyőterületek enyhe vörös árnyalattal jelennek meg), **Normál** (a fehér képernyőterületek hagyományos módon jelennek meg), **Hideg** (a fehér képernyőterületek enyhe kék árnyalattal jelennek meg). Az **OK** gomb megnyomásával érvényesítheti a beállítást.



HU

Hangszabályozás menü

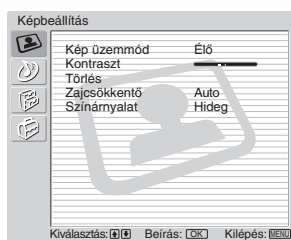

MENU



A „Hangszabályozás” menü lehetővé teszi a hangbeállítások módosítását.

Végezze el a következő lépéseket:

Nyomja meg a **MENU** gombot, majd a **↓** gomb segítségével válassza ki a **🔊** szimbólumot és nyomja meg az **OK** gombot, az opcióhoz tartozó menü előhívásához. Nyomja meg a **↓** vagy **↑** gombot a megfelelő opció kiválasztásához. Ezután nyomja meg az **OK** gombot. Az egyes opciók és a hozzájuk tartozó beállítások az alábbiakban kerülnek tárgyalásra.

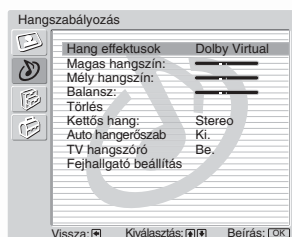
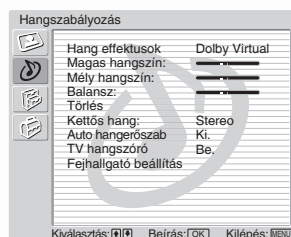

Hanghatások

Ezzel az opcióval tud a hanghatások közül választani. A beállítás kiválasztása után nyomja meg az **OK** gombot. A **↓** vagy **↑** gomb segítségével válassza ki a megfelelő beállítást.

Ki (Hagyományos lejátszás).

Természetes (Javított hangélesség, hangrészletesség és hangprecizitás, a „BBE High Definition Sound system”* használatával).

Dinamikus („BBE High Definition Sound system”* által javított hangélesség és precizitás a tisztább és élethűbb lejátszás érdekében).

Dolby Virtual** (virtuális térhatás, a „Dolby Surround Pro Logic” üzemmód szimulálása).

A kiválasztás után nyomja meg az **OK** gombot a beállítás megerősítéséhez.

Magashangok

Nyomja meg a **←** és **→** gombot a magashangok kiemelésének csökkentéséhez vagy növeléséhez. A beállítás megerősítéséhez nyomja meg az **OK** gombot.

Mélyhangok

Nyomja meg a **←** és **→** gombot a mélyhangok kiemelésének csökkentéséhez vagy növeléséhez. A beállítás megerősítéséhez nyomja meg az **OK** gombot.

Balansz

Nyomja meg a **←** és **→** gombot a jobb és baloldali hangszórók közötti hangerőegyensúly beállításához. A beállítás megerősítéséhez nyomja meg az **OK** gombot.

Gyári beállítás

Nyomja meg az **OK** gombot a gyári beállítások visszaállításához. A beállítás megerősítéséhez nyomja meg az **OK** gombot.

Kettőshang

• Sztereó adások esetében:

A **↓** vagy **↑** gomb segítségével válassza ki a **Stereo** vagy **Mono** beállítást. A beállítás megerősítéséhez nyomja meg az **OK** gombot.

• Kétnyelvű adások esetében:

A **↓** vagy **↑** gomb segítségével válassza ki a **Mono** (mono csatorna esetén, ha lehetséges), az **A** (az 1-es hangcsatorna számára) vagy a **B** (a 2-es hangcsatorna számára) beállítást. A beállítás megerősítéséhez nyomja meg az **OK** gombot.



Automatikus hangerőszabályzás

A **▼** vagy **▲** gomb segítségével válassza ki a **Be** (a hangerő az adástól függően kerül szabályzásra) vagy a **Ki** (a hangerő nem kerül szabályzásra a különböző hangerejű adásoknál, pl.: reklámok) beállítást. A beállítás megerősítéséhez nyomja meg az **OK** gombot.

⚠ Amennyiben a „Hang effektusok” menüben a „Dolby Virtual” opciót választja ki, úgy az „Auto hangerőszab” beállítása automatikusan a „Ki” értéket veszi fel.

Tv-hangszóró Az opció segítségével meghatározhatja, hogy a tv-adás hangját közvetlenül a készülék hangszóróin keresztül kívánja-e hallgatni, vagy egy a készülék hátoldalán található audio kimenetekhez csatlakoztatott külső erősítőt keresztül.

A kiválasztás után nyomja meg az **OK** gombot. Ezt követően nyomja meg a **▼** vagy **▲** gombot a megfelelő opció kiválasztásához:

Be (Az adás hangját a tv-készülék hangszóróján keresztül hallja).

Egyszeri ki (A tv-adás hangját ideiglenesen a külső erősítőt keresztül hallja. Amennyiben ezt a beállítást választja, úgy a tv-készülék következő bekapcsolásakor a beállítás ismét a „Be” lesz).

Folyamatosan ki (A tv-adás hangjának külső erősítőt keresztül történő, folyamatos hallgatása).

A kiválasztás után nyomja meg az **OK** gombot a beállítás megerősítéséhez.

i Amennyiben az „Egyszeri ki” vagy a „Folyamatosan ki” beállítást választja, úgy a külső erősítő hangerejét a távvezérlőn található **↔** **+/-** gombok segítségével is beállíthatja. Amennyiben a hangerő szabályzó gombokat lenyomja, úgy a képernyőn megjelenik a **⊗** szimbólum, utalva arra, hogy nem a tv-készülék hangerejét szabályozza, hanem a csatlakoztatott erősítő hangerejét.

Fejhallgató beállítások

Az opció segítségével tudja a fejhallgató kimenet hangerejének beállítását, és a PAP (kép és kép) funkció beállítását elvégezni (a PAP funkcióról további információkat a 19. oldalon talál).

A kiválasztás után nyomja meg az **OK** gombot. Ezt követően nyomja meg a **▼** vagy **▲** gombot a megfelelő opció kiválasztásához:

Hangerő Nyomja meg a **←** és **→** gombot a fejhallgató hangerejének növeléséhez vagy csökkentéséhez.

Kettős hang • Sztereo adások esetében:
A **▼** vagy **▲** gomb segítségével válassza ki a **Stereo** vagy **Mono** beállítást.

• Kétnyelvű adások esetében:
A **▼** vagy **▲** gomb segítségével válassza ki a **Mono** (mono csatorna esetén, ha lehetséges), az **A** (az 1-es hangcsatorna számára) vagy a **B** (a 2-es hangcsatorna számára) beállítást.

PAP hang Állítsa a keretet arra a képre, melynek hangját hallani kívánja (további információk a 19. oldalon). Válassza ki a **Bal oldali képet**, ha a baloldali kép hangját kívánja hallgatni, illetve válassza ki a **Jobb oldali képet**, ha a jobboldali kép hangját kívánja hallgatni.

i * A „BBE High Definition Sound system”-et a Sony Corporation, a BBE Sound, Inc. szabadalmi engedélye alapján állította elő. A rendszert a 4,638,258-as és a 4,482,866-os számú szabadalmi bejegyzés védi. A „BBE” és a BBE szimbólum a BBE Sound, Inc. védjegye.

** Ez a televízió „Dolby Surround” térhatású hangrendszerrel rendelkezik, mely 4 csatornás hangzást imitál a televízió két hangszóróján keresztül. Ez azonban csak akkor lehetséges, ha az adó audio jele „Dolby Surround” rendszerű. Ezen kívül javíthatja a hanghatást egy külső erősítő csatlakoztatásával is. (További információkat a 27. oldalon talál.)

** Gyártva a Dolby Laboratories szabadalmi engedélye alapján. A „Dolby” és a dupla D szimbólum **DD** a Dolby Laboratories védjegye.



Jellemzők menü

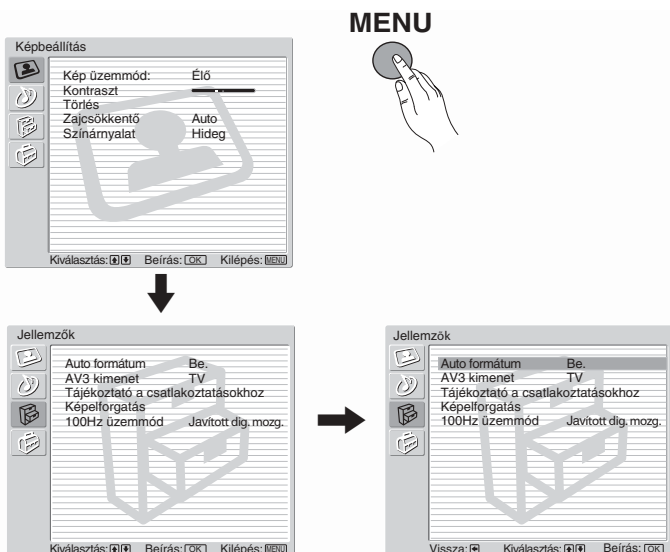

i Az „Jellemzők” menü lehetővé teszi különböző beállítások módosítását.

Végezze el a következő lépéseket:

Nyomja meg a **MENU** gombot, majd a **↓** gomb segítségével válassza ki a **Be** szimbólumot és nyomja meg az **OK** gombot az opcióhoz tartozó menü előhívásához. Nyomja meg a **↓** vagy **↑** gombot a megfelelő opció kiválasztásához. Ezután nyomja meg az **OK** gombot. Az egyes opciók és a hozzájuk tartozó beállítások az alábbiakban kerülnek tárgyalásra.

Automatikus képformátum (Auto formátum)

Ennél a beállításnál a készülék a képformátumot automatikusan állítja be.

Végezze el a következő lépéseket:

Válassza ki az opciót, majd nyomja meg az **OK** gombot. Nyomja meg a **↓** vagy **↑** gombot a „Be” beállítás (a tv-készülék az adásnak megfelelően, automatikusan beállítja a képformátumot) vagy a „Ki” beállítás (kézi beállítás megtartása) kiválasztásához. A kiválasztás után nyomja meg az **OK** gombot a beállítás megerősítéséhez.

i A beállítástól („Be” vagy „Ki”) függetlenül, a képformátumot bármikor meg tudja változtatni, ha a távvezérlőn található **FF** gombot megnyomja, és az alábbi beállítások közül kiválasztja a megfelelőt:

Smart: Szélesvásznú hatás utánzása, hagyományos 4:3 arányú adás esetén.



4/3: Hagományos 4:3 arányú képmegjelenítés; a teljes kép látható.



14/9: Átmenet a 4:3 és a 16:9 képarány között.



Zoom: Szélesvásznú formátum, a mozivásznú filmek (alul és felül fekete sáv) megjelenítéséhez.











Wide: 16:9 képformátum esetén. A teljes kép látható.



i • A „SMART”, „ZOOM” és „14/9” funkciók esetében a kép felső és alsó része nem kerül megjelenítésre. Nyomja meg a **↓** vagy **↑** gombot a kép képernyőn elfoglalt pozíciójának megváltoztatásához.

• Fekete sávok ill. keretek bármely üzemmódban felléphetnek – az adás képformátumától függően.







AV3 kimenet

E funkció segítségével beállíthatja, hogy mely jelforrások kerüljenek a  3/  3 eurocsatlakozóra. Ez azt jelenti, hogy ezen a kimeneten bármely tv-adást vagy külső készülékről (mely készülékek a tv-készülék  1/  1,  2 Scart csatlakozójához, vagy az előlapon a  4 vagy a  4 és  4 RCA aljzathoz vannak csatlakoztatva) érkező jelet meg tud jeleníteni.



 Amennyiben videomagnója támogatja a SmartLink funkciót, úgy az alábbi eljárás nem szükséges.

Végezze el a következő lépéseket:

Amennyiben a használati útmutató alapján az előző oldalon ismertetett „Jellemzők” menüben kiválasztotta a megfelelő opciót, úgy nyomja meg az **OK** gombot. Válassza ki a megfelelő kimeneti jelet a  vagy  gomb segítségével:

- TV** A kimeneten az antennáról érkező jelek jelennek meg.
- AV1** A  1/  1 bemeneten érkező jelek jelennek meg a kimeneten.
- AV2** A  2/  2 bemeneten érkező jelek jelennek meg a kimeneten.
- AV4** A  4 vagy a  4 és  4 bemeneten érkező jelek jelennek meg a kimeneten.
- AUTO** A kimeneten a képernyőn látható kép jelenik meg.













- Amennyiben az „AUTO” beállítást választja, úgy a kimeneten mindig a képernyőn látható kép fog megjelenni.
- Amennyiben az  3/  3 eurocsatlakozóhoz, vagy az ahhoz csatlakoztatott videomagnóhoz egy előfizetési tv-dekódot csatlakoztat, úgy ne feledkezzen meg az „AV3 Kimenet” beállítást ismét „TV”-re állítani, hogy a jel megfelelően kerüljön dekódolásra.

Tájékoztató a csatlakoztatásokhoz

Függetlenül attól, hogy már csatlakoztatta-e a külső készüléket a tv-készülékhez, kövesse végig az ehhez a menühöz tartozó utasításokat. Amennyiben követi az útmutatóban leírtakat, úgy biztos lehet benne, hogy a lehető legjobb képminőséget fogja kapni.

Végezze el a következő lépéseket:



- 1** Amennyiben a használati útmutató alapján az előző oldalon ismertetett „Egyéb beállítások” menüben kiválasztotta ezt a menüpontot, úgy nyomja meg az **OK** gombot. A  vagy  gomb segítségével válassza ki a rendelkezésre álló készülékek listájából a megfelelőt: **SAT** (Műholdvevő), **Dekóder**, **DVD**, **Játék**, **VIDEO** (videomagnó) vagy **DVD**. Nyomja meg a  gombot a készülék kiválasztásához. (A  gomb segítségével tudja a kiválasztott készülékről a kiválasztást eltávolítani.) Amennyiben az összes csatlakoztatott készüléket kiválasztotta, úgy a  vagy  gomb segítségével válassza ki a „Megerősítés” opciót és nyomja meg az **OK** gombot.
- 2** Egy új menü jelenik meg. A képernyőn láthatja, hogy mely külső készülékeket melyik – a hátoldalon található – eurocsatlakozóhoz ajánlott csatlakoztatni. Az optimális képminőség eléréséhez javasolt az ajánlások betartása.
- 3** Amennyiben minden külső készüléket csatlakoztatott, úgy a  vagy  gomb segítségével válassza ki az „OK” opciót. Nyomja meg az **OK** gombot a távvezérlőn.

*A csatlakozókhoz tartozó készülékajánlások betartása erősen javasolt. Amennyiben mégis másképp kívánja csatlakoztatni a készüléket, úgy a  és  gomb segítségével válassza ki a „Nem” opciót, majd nyomja meg az **OK** gombot. Ezt követően egy újabb menü jelenik meg, melyben kívánsága szerint párosíthatja a készülékeket a csatlakozókkal.*

Képelforgatás

A földmágnesesség következtében előfordulhat, hogy a kép ferdén jelenik meg. Ebben az esetben a kép dőlése ezzel az opcióval korrigálható.

Végezze el a következő lépéseket:



Amennyiben a használati útmutató alapján az előző oldalon ismertetett „Egyéb beállítások” menüben kiválasztotta ezt a menüpontot, úgy nyomja meg az **OK** gombot. Ezt követően nyomja meg a  vagy  gombot a képdőlés –5 és +5 közötti beállításához.

RGB pozicionálás





Ez az opció csak akkor használható, ha a tv-készülékhez egy RGB jelforrást csatlakoztatott. RGB jelforrás csatlakoztatása esetén ezzel a funkcióval tudja a kép vízszintes pozícióját meghatározni, amennyiben ez szükséges.

Végezze el a következő lépéseket:

Amennyiben látja a képernyőn az RGB jelforrás képét, illetőleg a használati útmutató alapján az előző oldalon ismertetett „Egyéb beállítások” menüben kiválasztotta az „RGB pozicionálás” menüpontot, úgy nyomja meg az **OK** gombot. Ezt követően nyomja meg a  vagy  gombot a vízszintes képpozíció –5 és +5 közötti beállításához. A beállítás megerősítéséhez és a beállítások elmentéséhez nyomja meg az **OK** gombot.

100 Hz-es üzemmódm

Ez az opció lehetővé teszi, hogy a mozgókép képminőségét tetszés szerint beállítsa.

Végezze el a következő lépéseket: Amennyiben a használati útmutató alapján az előző oldalon ismertetett „Jellemzők” menüben kiválasztotta ezt a menüpontot, úgy nyomja meg az **OK** gombot. Gyári beállítás szerint a **Javított dig. mozg.** (Javított 100 Hz-es digitális mozgás) opció van kiválasztva. Rendszerint ez az ideális beállítás, mely egyöntetű, homogén képminőséget biztosít, és a bizonyos mozgástípusoknál fellépő elmosódás jelenségét csökkenti. Ha mégis szeretné módosítani a beállítást, válassza ki a **Digital Plus** (Javított 100 Hz-es Digital Plus) opciót a  vagy  gombbal, majd a beállítás mentéséhez nyomja meg az **OK** gombot.

Beállítások menü

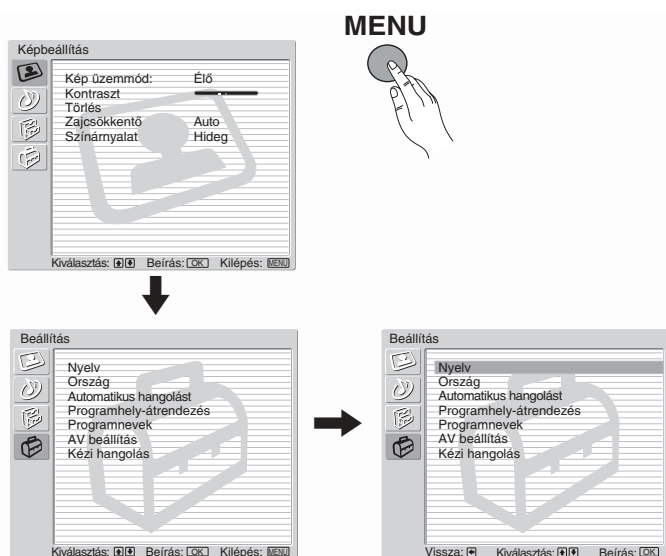

 Az „Alapvető beállítások” menü lehetővé teszi a tv-készülékkel kapcsolatos beállítások módosítását.

Végezze el a következő lépéseket:

Nyomja meg a **MENU** gombot, majd a **↓** gomb segítségével válassza ki a , szimbólumot és nyomja meg az **OK** gombot, az opcióhoz tartozó menü előhívásához. Nyomja meg a **↓** vagy **↑** gombot a megfelelő opció kiválasztásához. Ezután nyomja meg az **OK** gombot. Az egyes opciók és hozzájuk tartozó beállítások az alábbiakban kerülnek tárgyalásra.

Nyelv

Ezzel az opcióval a menük nyelvét tudja kiválasztani.

Végezze el a következő lépéseket:

Az opció kiválasztása után nyomja meg az **OK** gombot, majd hajtsa végre a „Tv-készülék bekapcsolása és automatikus hangolás” című fejezetben (8. oldal) leírt lépéseket a 2-es lépéstől kezdve.

Ország

Ezzel az opcióval kiválaszthatja, hogy mely országban használja a készüléket.

Végezze el a következő lépéseket:

Az opció kiválasztása után nyomja meg az **OK** gombot, majd hajtsa végre a „Tv-készülék bekapcsolása és automatikus hangolás” című fejezetben (8. oldal) leírt lépéseket a 3-as lépéstől kezdve.

Automatikus hangolás

Ezzel az opcióval a rendelkezésre álló csatornákat keresheti meg és tárolhatja el.

Végezze el a következő lépéseket:

Az opció kiválasztása után nyomja meg az **OK** gombot, majd hajtsa végre a „Tv-készülék bekapcsolása és automatikus hangolás” című fejezetben (9. oldal) leírt 6-os és 7-es lépést.

Programhely átrendezése

Ezzel az opcióval a csatornák tv-készüléken történő megjelenítési sorrendjét állíthatja be.

Végezze el a következő lépéseket:

Az opció kiválasztása után nyomja meg az **OK** gombot, majd hajtsa végre a „Tv-készülék bekapcsolása és automatikus hangolás” című fejezetben (9. oldal) leírt 8-as lépést.





Programnevek

Ezzel a funkcióval minden egyes csatornához hozzárendelhet egy legfeljebb 5 karakter hosszúságú azonosítót (betűt illetve számjegyet).

Végezze el a következő lépéseket:

- 1 Amennyiben a használati útmutató alapján, az előző oldalon ismertetett „Beállítás” menüben kiválasztotta ezt a menüpontot, úgy nyomja meg az **OK** gombot, majd ezt követően a **↓** vagy **↑** gomb segítségével válassza ki annak a csatornának a programszámát, melynek azonosítót kíván adni. Nyomja meg az **OK** gombot.
- 2 A **Címke** oszlop első elemén nyomja meg az **OK** gombot, majd a **↓**, **↑**, **←** és **→** gomb segítségével válassza ki a kívánt karaktert. Nyomja meg az **OK** gombot.

Ha elkészült, akkor a **↓**, **↑**, **←** és **→** gomb segítségével válassza ki a „Ki” opciót, majd nyomja meg az **OK** gombot a menüből történő kilépéshez.

-  • A karakterek módosításához válassza ki a „” szimbólumot, majd nyomja meg az **OK** gombot.
- Üres karakter megadásához válassza ki a „” szimbólumot, majd nyomja meg az **OK** gombot.

AV beállítás

Az opció az alábbiakban ismertetett feladatokat látja el:



- a) Tv-készülékhez csatlakoztatott külső készülékhez történő névhozzárendelés.

Végezze el a következő lépéseket:

- 1 Amennyiben a használati útmutató alapján, az előző oldalon ismertetett „Beállítás” menüben kiválasztotta ezt a menüpontot, úgy nyomja meg az **OK** gombot, majd ezt követően a **↓** vagy **↑** gomb segítségével válassza ki azt a jelforrást, melyhez nevet kíván rendelni: **AV1**, **AV2** vagy **AV3** hátoldali csatlakozók, illetve **AV4** előlapi csatlakozó. Nyomja meg az **OK** gombot kétszer.
- 2 A **Címke** oszlop elemén automatikusan megjelenik egy név:
 - a) Amennyiben az előre megadott nevek közül kíván választani, úgy a **↓** vagy **↑** gomb segítségével válassza ki a megfelelő nevet, majd nyomja meg az **OK** gombot.

-  A következő előre megadott nevek közül választhat: **VIDEO**, **DVD**, **CABLE** (kábel), **GAME** (játék), **CAM** (videokamera), **SAT** (műholdvevő).

- b) Amennyiben egyéni nevet kíván megadni, úgy válassza ki a **Módosít** opciót, majd nyomja meg az **OK** gombot. A **↓**, **↑**, **←** és **→** gomb segítségével válassza ki a kívánt karaktereket. Nyomja meg az **OK** gombot. Ha elkészült, akkor a **↓**, **↑**, **←** és **→** gomb segítségével válassza ki a „Ki” opciót, majd nyomja meg az **OK** gombot, a menüből történő kilépéshez.

-  • A karakterek módosításához válassza ki a „” szimbólumot, majd nyomja meg az **OK** gombot.
- Üres karakter megadásához válassza ki a „” szimbólumot, majd nyomja meg az **OK** gombot.

- b) A csatlakoztatott készülék audio bemeneti jelszintjének megváltoztatása.

Végezze el a következő lépéseket:

Amennyiben a használati útmutató alapján, az előző oldalon ismertetett „Alapvető beállítások” menüben kiválasztotta a megfelelő menüpontot, úgy nyomja meg az **OK** gombot, majd ezt követően a **↓** vagy **↑** gomb segítségével válassza ki azt a jelforrást, melynek bemeneti jelszintjét meg kívánja változtatni: **AV1**, **AV2** vagy **AV3** hátoldali csatlakozók, illetve **AV4** előlapi csatlakozó. Nyomja meg kétszer a **→** gombot a **Hangbeállítás** nevű címke előhívásához. Nyomja meg az **OK** gombot, majd a **↓** vagy **↑** gomb segítségével állítsa be a jelszintet -9 és +9 között.

folytatódik...

Kézi hangolás

Az opció az alábbiakban ismertetett feladatokat látja el:

- a) A csatornák (televízióadók) egyenkénti és a kívánt sorrendben történő eltárolása, valamint egy videobemenet beállítása.

Végezze el a következő lépéseket:

- 1 Amennyiben a használati útmutató alapján, az előző oldalon ismertetett „Beállítás” menüben kiválasztotta a „Kézi hangolás” menüpontot, úgy nyomja meg az **OK** gombot. A Program opció kijelölése után nyomja meg az **OK** gombot.

A **↓** vagy **↑** gombbal válassza ki azt a programhelyet, ahol a csatornát tárolni szeretné. (A videocsatornához a „0” programhelyet válassza ki.) Ezután nyomja meg a **←** gombot.

- 2  A következő opció attól függően jelenik meg, hogy az „Ország” menüpontban melyik országot választotta.

A **Rendszer** opció kiválasztása után nyomja meg az **OK** gombot. Ezt követően nyomja meg a **↓** vagy **↑** gombot a televízió sugárzási rendszerének kiválasztásához (B/G Nyugat-Európában vagy D/ K Kelet-Európában). Nyomja meg a **←** gombot.



- 3 A **Csatorna száma** opció kiválasztása után nyomja meg az **OK** gombot. Ezt követően nyomja meg a **↓** vagy **↑** gombot a csatorna típusának kiválasztásához („C” földi csatornához vagy „S” kábelcsatornához). Ezután nyomja meg a számgombokat a tv-csatorna vagy a videocsatorna tárolási pozíciójának közvetlen beviteléhez. Ha nem ismeri a csatornaszámot, nyomja meg a **→** és a **↓** vagy **↑** gombot annak megkereséséhez. Amikor a rögzíteni kívánt csatornát megtalálta, nyomja meg az **OK** gombot kétszer.

Ismételje meg ezeket a lépéseket további csatornák beállításához és rögzítéséhez.

- b) Csatornák elnevezése legfeljebb öt karakterből álló névvel.

Végezze el a következő lépéseket:

Amennyiben a használati útmutató 16. oldalán ismertetett „Beállítás” menüben kiválasztotta a „Kézi hangolás” menüpontot, úgy nyomja meg az **OK** gombot. A Kézi hangolás opció kijelölése után nyomja meg a **PROG +/-** gombot az elnevezni kívánt csatorna kiválasztásához. Amikor a megfelelő **Program** látható a képernyőn, válassza a **Címke** opciót, majd ezt követően nyomja meg az **OK** gombot. Nyomja meg a **↓**, **↑**, **←** és **→** gombot a kívánt karakterek kiválasztásához. Nyomja meg az **OK** gombot. Ha elkészült, akkor a **↓**, **↑**, **←** és **→** gomb segítségével válassza ki a „Ki” opciót, majd nyomja meg az **OK** gombot, a menüből történő kilépéshez.

-  • A karakterek módosításához válassza ki a „” szimbólumot, majd nyomja meg az **OK** gombot.
• Üres karakter megadásához válassza ki a „” szimbólumot, majd nyomja meg az **OK** gombot.

- c) Annak ellenére, hogy az automatikus finomhangolás (AFT – Automatic Fine Tuning) mindig be van kapcsolva, azt kézzel is be tudja állítani a jobb képminőség érdekében, amennyiben a kép torzítva jelenik meg.

Végezze el a következő lépéseket:



Amennyiben a használati útmutató alapján, az előző oldalon ismertetett „Beállítás” menüben kiválasztotta a „Kézi hangolás” menüpontot, úgy nyomja meg az **OK** gombot. Válassza ki az **AFT** opciót, majd nyomja meg a **→** gombot. Nyomja meg a **↓** vagy **↑** gombot a finomhangolás értékének beállításához -15 és +15 között. Végezetül nyomja meg kétszer az **OK** gombot a rögzítéshez.

- d) A nem kívánt programhelyek kihagyása a **PROG +/-** gombokkal történő csatornaválasztáskor.

Végezze el a következő lépéseket:

Amennyiben a használati útmutató alapján, az előző oldalon ismertetett „Beállítás” menüben kiválasztotta a „Kézi hangolás” menüpontot, úgy nyomja meg az **OK** gombot. A **Program** opció kiemelése után nyomja meg a **PROG +/-** gombot a kihagyni kívánt program számának megjelenéséhez. Amikor az megjelenik a képernyőn, válassza az **Ugrás** opciót, majd ezt követően nyomja meg a **→** gombot. Nyomja meg a **↓** vagy **↑** gombot a „Be” kiválasztásához, majd végezetül nyomja meg kétszer az **OK** gombot a rögzítéshez.

Ha a későbbiekben ezt a funkciót törölni kívánja, válassza újból a „Ki” opciót a „Be” helyett.

- e) Kódolt adások megtekintése és felvétele a  3/  3 eurocsatlakozóhoz vagy a videomagnóhoz csatlakoztatott dekóder használatával (pl. előfizetéses dekóder).

-  A következő opció attól függően jelenik meg, hogy az „Ország” menüpontban melyik országot választotta.

Végezze el a következő lépéseket:

Amennyiben a használati útmutató alapján, az előző oldalon ismertetett „Beállítás” menüben kiválasztotta a „Kézi hangolás” menüpontot, úgy nyomja meg az **OK** gombot. Válassza ki a **Dekóder** opciót, majd nyomja meg a **→** gombot. Ezt követően nyomja meg a **↓** vagy **↑** gombot „Be” kiválasztásához. Végezetül nyomja meg kétszer **OK** gombot a rögzítéshez.

Ha a későbbiekben törölni akarja ezt a funkciót, válassza újból a „Ki” opciót a „Be” helyett.

PAP (kép és kép)

i A PAP üzemmód („Picture and Picture” = kép és kép) a képernyőt két részre (két képre) osztja, így Ön egyszerre két csatornát is nézhet, 4:3 képarányban.



A PAP üzemmód be- és kikapcsolása

1 Nyomja meg a **■** gombot a PAP üzemmód aktiválásához.

i A két kép közül az egyiknek kerete van. Ez a keret jelzi, hogy melyik az aktív kép. Csak aktív képet lehet PAP jelforrásnak megadni.

! Amennyiben „Memory Stick” kártyáról tekint meg képeket, úgy a PAP üzemmód nem kapcsolható.



2 Nyomja meg a **■** gombot a PAP üzemmód kikapcsolásához.

i A képernyőn megjelenik egy ablak, melyben a PAP funkció használatához szükséges segítséget látja. Ez az ablak néhány másodperc múlva eltűnik, de a **⊕** gomb megnyomásával bármikor újra előhívhatja.

PAP jelforrás kiválasztása

1 Csatornaválasztás:

Nyomja meg a **◀** gombot a baloldali kép aktívvá tételéhez. Nyomja meg valamelyik számgombot vagy a **PROG +/-** gombot egy csatorna kiválasztásához.

! A baloldali képen nem jeleníthető meg semmilyen videojel.

2 Bemeneti jelforrás kiválasztása:

Nyomja meg a **▶** gombot a jobboldali kép aktívvá tételéhez. Ezt követően nyomja meg ismételtén a **↺** gombot a jobboldali kép bemeneti jelforrásának meghatározásához (külső készülék). A bemeneti jelforrások szimbólumairól további információkat a „Külső készülékről érkező jel megjelenítése” című fejezetben, a 27. oldalon talál.

! A jobboldali képen nem jeleníthető meg RF-jel (tv-adók által sugárzott képek).

Hangforrás kiválasztása

A beépített hangszórók mindig az aktív kép hangját adják.

Ettől függetlenül a fejhallgatón keresztül mind az aktív, mind az inaktív kép hangját is kiválaszthatja hallgatásra.

Végezze el a következő lépéseket:

A használati útmutatónak megfelelően, ha a tv-készülék PAP funkciója aktív, a „Hangszabályozás” menüben, a „Fejhallgató beállítás” menüpontban, állítsa be a „**🔊** PAP hang” opciót. További információkat a 13. oldalon talál.

! PAP üzemmódban (kép és kép) a **2/2** eurocsatlakozón keresztül érkező jel a jobboldali képen jelenik meg.



Teletext

i A teletext a legtöbb televízióadó által sugárzott információs szolgáltatás. A teletext tartalomjegyzék oldala (általában a 100. oldal) tájékoztatást nyújt a szolgáltatás használatáról. A teletexten belül használja a távvezérlő gombjait az ezen az oldalon leírtak szerint.

A Győződjön meg arról, hogy jó vételi jellel rendelkező televízió csatornát használ, ellenkező esetben a teletextben hibák adódhatnak.



A teletext bekapcsolása:

- 1 Válassza ki a tv-csatornát, melynek teletext szolgáltatását igénybe kívánja venni.
- 2 Nyomja meg a  gombot a kép és teletext üzemmód aktiválásához. A képernyő két részre oszlik: a baloldali rész tartalmazza a teletextet, míg a jobboldali a tv-adó műsorát mutatja tovább.
- 3 Amennyiben a teletextet teljes képernyőn kívánja használni, úgy nyomja meg a  gombot újra.





Teletext oldal kiválasztása:



Adja meg a számgombok segítségével a teletext oldal számát.

- Amennyiben hibás számot ad meg, egyszerűen írja be az oldal számát újra.
- Amennyiben az oldalszámláló nem áll meg az adott oldalnál, úgy a beírt oldalszám nem elérhető. Ebben az esetben adjon meg egy másik oldalszámot.



Az előző vagy a következő oldal megjelenítése:

Nyomja meg PROG + () vagy PROG – () gombot.



Egy oldal kimerevítése:

Nyomja meg a  /  gombot. Nyomja meg a gombot újra a kimerevítés megszüntetéséhez.

Rejtett információk láthatóvá tétele (pl. fejtörők megoldása)

Nyomja meg a  /  gombot. Nyomja meg a gombot újra, az információ újbóli eltüntetéséhez.

Aloldal kiválasztása:

Egy teletext oldalnak több aloldala is lehet. Ebben az esetben az oldalszámok mellett egy, vagy akár több nyíl szimbólum is megjelenik, illetve a kép alján egy kiegészítő információs sáv jelenhet meg, mely az aloldalak számát mutatja. Amennyiben egy oldalnak vannak aloldalai, úgy azok automatikusan kerülnek megjelenítésre. Amennyiben az aloldalak automatikus megjelenítését meg kívánja szakítani, úgy a  vagy  gomb megnyomásával válassza ki a kívánt oldalt.

A teletext kikapcsolása:

Nyomja meg a  gombot.

TopText*/Fastext* (Gyorsteletext)

* (A funkció használata a szolgáltatás elérhetőségétől függ.) A gyorsteletext funkció konkrét teletext oldalnak egyetlen gombnyomással történő előhívására szolgál.

- i** A teletext szolgáltatáson belül, amennyiben gyorsteletext jeleket sugároznak, a képernyő alsó részén megjelenik egy színkód menü, mely lehetővé teszi, hogy közvetlenül hozzáférjen egy oldalhoz. Ehhez nyomja meg a távvezérlő megfelelő színű gombját (piros, zöld, sárga vagy kék).

NexTVView*

* (A funkció használata a szolgáltatás elérhetőségétől függ.)

i A NexTVView funkció egy elektronikus programújság, mely a különböző tv-adókról szolgáltat információt. Egy adott témát (sport, művészet) vagy egy dátumot kiválasztva, információkat kérhet le a hozzájuk kapcsolódó műsorokról.







A Amennyiben a NexTVView funkció használata közben hibás karakterek jelennek meg, úgy a menürendszer használatával hívja elő a „Nyelv” menüpontot (16. oldal) és válassza ki azt a nyelvet, amelyet a NexTVView funkció adott esetben használ.

NexTVView használata



- 1 Válasszon ki egy tv-adót, mely NexTVView adatokat is sugároz. Ebben az esetben a képernyőn a „NexTVView” felirat jelenik meg, amint az információk a rendelkezésre állnak.
- 2 A NexTVView szolgáltatás két különböző felületen érhető el, melyek alkalmazása a sugárzott adatok mennyiségének függvényében, automatikusan kerül kiválasztásra:
 - a) „Programlista”:

Tv-nézés közben, miután a fehér „NexTVView” felirat megjelent, nyomja meg a  gombot a távvezérlőn a „Programlista” (1. ábra) megjelenítéséhez.
 - b) „Áttekintés”:



Tv-nézés közben, miután a NexTVView adatok több mint 50%-a rendelkezésre áll (az adatok 100%-os elérése a vételi viszonyoktól függően, nem mindig lehetséges), a képernyőn megjelenik a fekete „NexTVView” felirat. Nyomja meg a  gombot a távvezérlőn, az „Áttekintés” (2. ábra) megjelenítéséhez.
- 3 Navigálás a NexTVView funkción belül:
 - Nyomja meg a  vagy  gombot a kurzor balra ill. jobbra mozgatásához.
 - Nyomja meg a  vagy  gombot a kurzor felfelé ill. lefelé mozgatásához.
 - A kiválasztás megerősítéséhez nyomja meg az **OK** gombot.
 - A kívánt program kiválasztása után nyomja meg az **OK** gombot további információk megjelenítéséhez.
- 4 A  gomb megnyomásával kikapcsolhatja a NexTVView funkciót.

„Programlista” (1. ábra)



1 Programlista



2 Datum:

Nyomja meg a **piros gombot** a távvezérlőn, a dátum beállításának menüjéhez. A  vagy  gomb segítségével válassza ki a kívánt dátumot. A kiválasztás megerősítéséhez nyomja meg az **OK** gombot.

„Áttekintés” (2. ábra)



3 Kategóriák:

Nyomja meg a **kék gombot** a távvezérlőn, a különböző kategóriák szimbólumainak megjelenítéséhez (az egyes szimbólumok magyarázatát az alábbiakban olvashatja). A  vagy  gomb segítségével válassza ki a kívánt szimbólumot. A kiválasztás megerősítéséhez nyomja meg az **OK** gombot.

Szimbólumok:

 **Általános:**
Minden információ megjelenik, idő és adó szerint sorba rendezve.

 **Hírek**

 **Film**

 **Sport**

 **Szórakozás**

 **Gyerekműsor**

 **Művészet**

 **Zene**

„Memory Stick”

i A „Memory Stick” egy új adattároló eszköz, mely jóval nagyobb kapacitással rendelkezik, mint a hagyományos floppy lemezek. A „Memory Stick” adathordozót kifejezetten arra fejlesztették ki, hogy lehetővé tegyék „Memory Stick” kártyával is működő készülékek közötti digitális adatcserét. Használhatja a „Memory Stick”-et JPEG formátumú (DCF v1.0) képek tv-képernyőn történő, egyenkénti megjelenítésére vagy akár diavetítés formájában való bemutatására.

* „Memory Stick” és a  jelzés a Sony Corporation védjegyei.

** A DCF („Design rules for Camera File system” = Digitális fényképezőgépek adattárolási szabályai) egy, a digitális fényképezőgépekre, digitális kamerákra stb. vonatkozó adatrögzítési szabvány. A Sony és más gyártók támogatják.

A „Memory Stick” behelyezése a készülékbe

Csúsztasson egy „Memory Stick” kártyát a készülék „MEMORY STICK” meghajtójába, míg az be nem ugrik a helyére (lásd az ábrát).

A A „Memory Stick” kártyát úgy csúsztassa be a meghajtóba, hogy a „Memory Stick” ▲ jelölésű oldala felfelé legyen.

i A piros LED villogása jelzi, hogy a „Memory Stick” adatainak beolvasása megkezdődött.

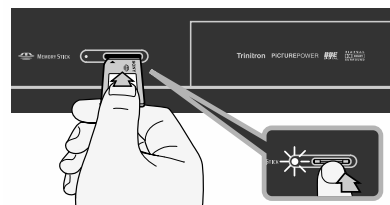

A „Memory Stick Duo” behelyezése a készülékbe

A készülékkel használhat „Memory Stick Duo” kártyát is. Ehhez először helyezze a „Memory Stick Duo” kártyát egy „Memory Stick Duo” adapterbe.

- A** • Ne használjon „Memory Stick Duo” kártyát adapter nélkül.
- Ügyeljen arra, hogy a „Memory Stick Duo” adaptert ne helyezze helytelenül (alsó oldal felfelé, fordított helyzet) csúsztassa a készülékbe.



A „Memory Stick” kártyán tárolt képek megjelenítése

Lásd a 23., 24. és 25. oldalon.

A „Memory Stick” eltávolítása

A Ügyeljen arra, hogy a „Memory Stick” meghajtó piros LED-je már ne világítson.

Nyomja be egy kicsit a „Memory Stick” kártyát, majd engedje kicsúszni. Vegye ki a „Memory Stick” kártyát.

„Memory Stick” LED (piros, nem világít)

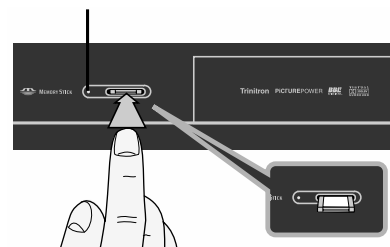

A Biztonsági előírások a „Memory Stick” használatához

- Soha ne távolítsa el a „Memory Stick” kártyát, amíg arra adatok kerülnek, vagy arról adatokat olvas le a készülék.
- Amennyiben a „Memory Stick” kártyán fontos adatokat tárol, úgy ajánlott egy biztonsági másolat készítése.
- Amennyiben a „Memory Stick” kártya biztonsági fülét „LOCK” állásba állítja, úgy a kártyán tárolt adatokat nem lehet letörölni vagy megváltoztatni.
- A következő körülmények adatvesztéshez vezethetnek:
 - A „Memory Stick” eltávolítása vagy a tv-készülék kikapcsolása, mialatt a kártyára adatok rögzülnek, vagy arról adatok kerülnek leolvasásra.
 - A „Memory Stick” olyan helyen történő használata, ahol statikus elektromosságnak vagy elektromágneses zajnak van kitéve.
- A „Memory Stick” csak JPEG DCF formátumú adatokat támogat. Minden olyan adat, mely nem DCF formátumú, „-----” megjelöléssel látható. Előfordulhat, hogy JPEG DCF formátumú adatok nem jeleníthetők meg, ha azokat egy személyi számítógépen készítette, vagy megváltoztatta.
- Bizonyos típusú készülékekkel készített képek nem biztos, hogy megjeleníthetők ezzel a tv-készülékkel.
- Az itt említett biztonsági előírásokon kívül, olvassa el a „Memory Stick” kártyához mellékelt használati útmutatót.
- Adott esetben előfordulhat, hogy olyan „Memory Stick” kártyáról is megjeleníthetők a képek, mely nem visel Sony márkajelzést. Azonban így is előfordulhat, hogy egyes képek nem jeleníthetők meg, és/vagy egyes funkciók nem használhatók (pl.: forgatás). Amennyiben egy ilyen funkciót kíván használni, úgy a képernyőn hibüzenet fog megjelenni.
- A „Memory Stick PRO” és „Memory Stick PRO Duo” nem használható ebben a tv-készülékben.
- Mielőtt egy „Memory Stick Duo” kártyát használatba vesz, olvassa el az „Információ a Memory Stick Duo kártyához” című fejezetet.



folytatódik...

„Memory Stick” indexkép menü



i Ez a menü áttekintést nyújt a „Memory Stick” tartalmáról. A menüben különböző funkciókat választhat ki a képek diavetítés formájában történő megjelenítéséhez, mappaváltáshoz (amennyiben a „Memory Stick” több mappát tartalmaz), vagy a megjelenítési beállítások megváltoztatásához.

Végezze el a következő lépéseket:





A „Memory Stick” becsúsztatása után nyomja meg a  gombot a távvezérlőn (amennyiben a menüt el kívánja tüntetni, úgy nyomja meg a  gombot újra). Az egyes opciók és a hozzájuk tartozó beállítások az alábbiakban kerülnek tárgyalásra.



Diavetítés

Ezzel a funkcióval tudja a „Memory Stick” kártyán található összes képet diavetítés formájában a képernyőn megjeleníteni.

Végezze el a következő lépéseket:

- 1 Nyomja meg az indexkép menüben a , ,  vagy  gombot a Diavetítés menüpont kiválasztásához. Nyomja meg az **OK** gombot a diavetítés megkezdéséhez.







i A képek közötti időintervallumnak, a diavetítés folyamatos ismétlésének és az összes mappában található fénykép megjelenítésének beállítását az „Alapvető beállítások” című bekezdésben olvashatja.



- 2 Nyomja meg az **OK** gombot újra a diavetítés megállításához és az indexkép menübe történő visszalépéshez.



Alapvető beállítások



Ezzel az opcióval tudja diavetítés során a képek közti időintervallumot, a diavetítés ismétlését és az összes mappában található fénykép megjelenítését beállítani.

Végezze el a következő lépéseket:

Nyomja meg az indexkép menüben a , ,  vagy  gombot az Alapvető beállítások menüpont kiválasztásához. Nyomja meg az **OK** gombot. A  vagy  gomb segítségével válassza ki az alábbi opciók közül a megfelelőt:

Vetítési időintervallum Válassza ezt az opciót, amennyiben azt kívánja beállítani, hogy a diavetítés során, az egyes képek között mennyi idő teljen el. Válassza ki az opciót, majd nyomja meg az **OK** gombot. A  vagy  gomb segítségével válasszon a következő beállítások közül: **5 s**, **10 s**, **1 min**, **5 min** vagy **15 min**. Az **OK** gomb megnyomásával erősítse meg a kiválasztást.

Diavetítés ismétlése Válassza ezt az opciót, amennyiben azt kívánja beállítani, hogy a diavetítés folyamatosan ismétlődjön. Válassza ki az opciót, majd nyomja meg az **OK** gombot. A  vagy  gomb segítségével válasszon a következő beállítások közül: **Be** vagy **Ki**. Az **OK** gomb megnyomásával erősítse meg a kiválasztást.

Minden mappa Válassza ezt az opciót, amennyiben azt kívánja beállítani, hogy minden mappa tartalma megjelenítésre kerüljön. Válassza ki az opciót, majd nyomja meg az **OK** gombot. A  vagy  gomb segítségével válasszon a következő beállítások közül: **Be** vagy **Ki**. Az **OK** gomb megnyomásával erősítse meg a kiválasztást.

i Az **OK** gomb megnyomásával bármikor megszakíthatja a diavetítést.

folytatódik...

Mappaváltás

Ezzel az opcióval tud a különböző mappák között átváltani.

Végezze el a következő lépéseket:

- 1 Nyomja meg az indexkép menüben a **↓**, **↑**, **←** vagy **→** gombot a Mappaváltás menüpont kiválasztásához. Nyomja meg az **OK** gombot.

 A „Mappaváltás” opció a „Memory Stick” összes mappáját megjeleníti.

- 2 A **↓** vagy **↑** gomb segítségével válassza ki a kívánt mappát. Nyomja meg az **OK** gombot.

 Ezt követően a mappában található fényképek megjelennek az indexkép menüben.



Egyetlen kép megjelenítése a teljes képernyőn

Végezze el a következő lépéseket:

- 1 Nyomja meg az indexkép menüben a **↓**, **↑**, **←** vagy **→** gombot az adott kép kijelöléséhez.

 Az indexkép menüben mindig csak a képek egy része jelenik meg. Amennyiben az Ön által megtekinteni kívánt kép nincs ezek között, úgy nyomja meg a **piros gombot** a következő, vagy a **zöld gombot** az előző képcsoport megjelenítéséhez.

- 2 Miután kiválasztotta a megfelelő képet, nyomja meg az **OK** gombot. A képernyőn egy új megjelenítési mód jelenik meg, melyben a kiválasztott kép és a **Teljes képernyő** opció előtérbe kerül. Nyomja meg az **OK** gombot az adott kép teljes képernyős megjelenítéséhez.

 Mialatt egy képet teljes képernyős üzemmódban jelenít meg, a **→** vagy a **←** gomb segítségével tudja a következő, illetve az előző képet ugyanebben az üzemmódban megjeleníteni.

- 3 Teljes képernyős üzemmódban, a **↓** vagy **↑** gomb segítségével az alábbi opciók közül választhat:

Forgatás Az opció kiválasztása után nyomja meg az **OK** gombot a kép elforgatásához (minden egyes gombnyomás újabb 90°-os forgatást eredményez).

Zoom Az opció kiválasztása után nyomja meg az **OK** gombot a kép egy részletének kinagyításához. A **↓**, **↑**, **←** vagy **→** gomb segítségével folyamatosan mozgathatja a nagyított területet a képen. Az **OK** gomb ismételt megnyomásával tudja a nagyítást növelni (legfeljebb 4 lépésben). Az **OK** gomb ötödik megnyomására a kép újra teljes méretben látható a képernyőn.

Vissza Az opció kiválasztása után nyomja meg az **OK** gombot a „Memory Stick” indexkép menüjébe történő visszalépéshez.

folytatódik...



Megjelenítési beállítások „Memory Stick” kártyán található képekhez

Mialatt a „Memory Stick” kártyán található képeket nézi a tv-képernyőn, beállíthatja a fényerőt és a kontrasztot.

Végezze el a következő lépéseket:

- 1 Egy „Memory Stick” kártyán található kép megtekintése közben, nyomja meg a **MENU** gombot a **Képbeállítás** menü előhívásához és állítsa be a **Kontrasztot** és a **Fényerőt** ezen használati útmutató 11. oldalán leírtak szerint.
- 2 Nyomja meg a **MENU** gombot a „Képbeállítás” menüből történő kilépéshez.
 - Amennyiben „Memory Stick” üzemmódban előhívja a „Képbeállítás” menüt, úgy csak a „Kontraszt” és „Fényerő” opciók érhetők el.
 - Amennyiben a gombot megnyomja, úgy a megjelenítési beállítások opciói visszaállnak a hagyományos értékekre.

Külső készülékek csatlakoztatása a tv-készülékhez

- i** • Az alábbi ismertető alapján több különböző készüléket is csatlakoztathat tv-készülékéhez.
- A csatlakozóvezetékek nincsenek mellékelve.

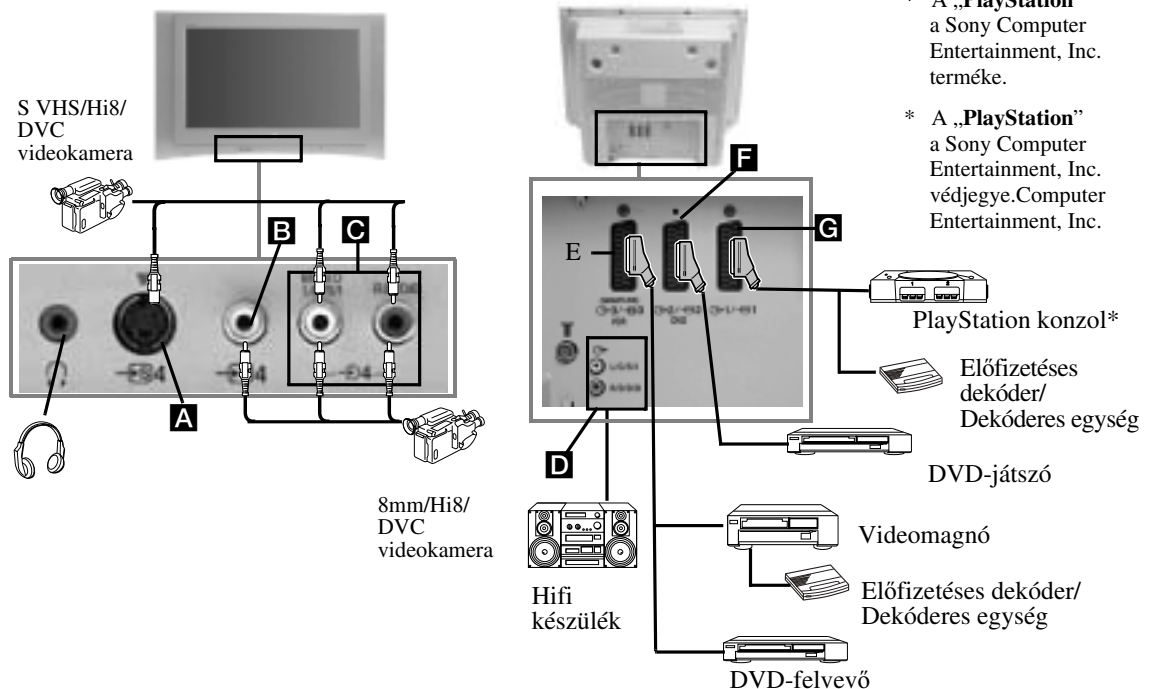

* A „PlayStation” a Sony Computer Entertainment, Inc. terméke.

* A „PlayStation” a Sony Computer Entertainment, Inc. védjegye. Computer Entertainment, Inc.

- A** • A képi zavarok elkerülése érdekében ne csatlakoztasson az **A** és **B** aljzathoz egyszerre két külső készüléket.
- Az **F** eurocsatlakozóhoz ne csatlakoztasson dekódert.
- Olyan játékok, melyek „GUN” (fénypisztoly) célzókészüléket használnak, 100 Hz-es technológia alapján működnek, így ezzel a tv-készülékkel nagy valószínűséggel nem tudnak üzemelni.

Videomagnó csatlakoztatása

Videomagnó csatlakoztatásához az útmutató 7. oldalán „Az antenna és a videomagnó csatlakoztatása” című fejezetben talál információt.

SmartLink funkciót támogató videomagnó csatlakoztatása

- i** A SmartLink csatlakozóport közvetlen összeköttetést tesz lehetővé a tv-készülék és a videomagnó között.
- A SmartLink funkcióról további információkat a videomagnó használati útmutatójában talál.

Amennyiben olyan videomagnót csatlakoztat, mely a SmartLink funkciót támogatja, használjon Scart-vezetékét és csatlakoztassa azt a tv-készülék **3/3** **E** eurocsatlakozójához.

Ha már csatlakoztatott egy dekódert vagy egy dekóderes egységet a **3/3 **E** eurocsatlakozóhoz, vagy egy olyan videomagnót, melyhez csatlakoztatva vannak az előbb említett készülékek**

A menüben válassza ki az „Alapvető beállítások” menüpontot, majd a „Kézi hangolás” opciók közül a „Dekóder**” beállítás értékét állítsa „Be” értékre (további információért olvassa el a 18. oldalt). Minden egyes csatlakoztatott készülék esetén hasonlóan járjon el.

** A következő opció elérhetősége attól függ, hogy az „Ország” menüpontban melyik országot választotta ki.

folytatódik...

Audio készülékek csatlakoztatása a tv-készülékhez

Amennyiben a tv-készüléken keresztül hallható hangot hifi hangrendszerén keresztül kívánja hallgatni, úgy csatlakoztasson egy hifi készüléket a tv-készülék **D** kimenetéhez. Ezt követően a menüben keresse meg a „Hangszabályozás” menüpontot, majd a „TV hangszóró” opció beállítását változtassa meg „Egyszeri ki” vagy „Folyamatosan ki” értékre (13. oldal).

i A külső hangszugárzók hangerejét a távvezérlő hangerőszabályzó gombjaival tudja változtatni. A magas- és mélyhangok beállítását a „Hangszabályozás” menüpontban végezheti el (12. oldal).

„Dolby Virtual” üzemmód használata a hifi rendszerén keresztül

Helyezze a hangszugárzókat a hallgatási pozícióval szemben, a tv-készülék mellé, és az egyes eszközök között hagyjon 50 cm szabad helyet.

Ezt követően a menüben, a „Hangszabályozás” menüpontban válassza ki a „Hang effektusok” opciót, majd a „Dolby Virtual” beállítást kapcsolja ki (12. oldal).

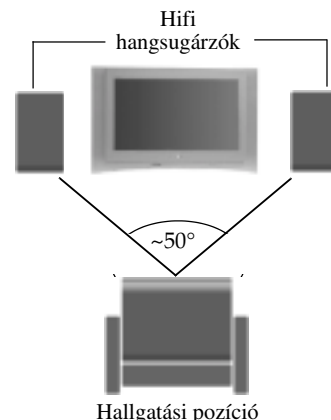









HU

Csatlakoztatott külső készülék képeinek megjelenítése a képernyőn





- 1 Csatlakoztassa a készüléket a tv-készülékhez, ahogy azt az előző oldalon olvasta.
- 2 Kapcsolja be a csatlakoztatott készüléket.
- 3 A csatlakoztatott készülék képeinek megjelenítéséhez nyomja meg a  gombot többször egymás után, míg a képernyőn az adott jelforrás szimbóluma meg nem jelenik.

Szimbólum Jelforrás

- | | |
|---|--|
|  1 | • Audio-/videobemeneti jel a G eurocsatlakozón keresztül. |
|  1 | • RGB bemeneti jel a G eurocsatlakozón keresztül. Ez a szimbólum csak akkor jelenik meg, ha a tv-készülékhez egy RGB jelforrást csatlakoztatott. |
|  2 | • Audio-/videobemeneti jel az F eurocsatlakozón keresztül. |
|  2 | • RGB bemeneti jel az F eurocsatlakozón keresztül. Ez a szimbólum csak akkor jelenik meg, ha a tv-készülékhez egy RGB jelforrást csatlakoztatott. |
|  3 | • Audio-/videobemeneti jel az E eurocsatlakozón keresztül. |
|  3 | • S-videó bemeneti jel az E eurocsatlakozón keresztül. Ez a szimbólum csak akkor jelenik meg, ha a tv-készülékhez egy S-videó jelforrást csatlakoztatott. |
|  4 | • Videobemeneti jel a B RCA csatlakozón és audio bemeneti jel a C csatlakozón. |
|  4 | • S-videó bemeneti jel az A csatlakozón, a tv-készülék előlapján és audio bemeneti jel a C csatlakozón. Ez a szimbólum csak akkor jelenik meg, ha a tv-készülékhez egy S-videó jelforrást csatlakoztatott. |

- 4 Nyomja meg a  gombot a távvezérlőn, a hagyományos tv-képhez történő visszatéréshez.

Mono hangrendszerű készülékek csatlakoztatása

A hangfrekvenciás vezeték csatlakoztassa a tv-készülék előlapján található L/G/S/I csatlakozóhoz és válassza ki a  4 vagy  4. bemenetet. Ezt követően a menüben a „Hangszabályozás” menüpontban belül, a „Kettős hang” opció értékét állítsa „A”-ra (lásd a 12. oldalon).

Más távvezérlők funkcióinak átvétele

i A szükséges távvezérlők számának csökkentése érdekében ez a távvezérlő képes új funkciókat „megtanulni”. Miután az alábbiakban leírtakat elvégzi, a távvezérlő képes lesz más távvezérlők szerepét is betölteni. Ajánlott az átvett funkciókról és a hozzájuk rendelt gombokról feljegyzést vezetni (a távvezérlőhöz mellékelt táblázatot használhatja erre a célra).

- A** Mielőtt megkezdene a műveleteket, olvassa el az alábbi előírásokat:
- Kiegészítő funkciókat az „a–g” jelölésű gombokhoz rendeljen. Azok a gombok, melyekhez kiegészítő funkciók rendelhetők, egy kis kék ponttal vannak jelölve. A 3-as ábrán láthatja a szóban forgó gombokat.
 - Funkció átvétele közben ne mozgassa a távvezérlőt.
 - Ügyeljen arra, hogy a gombot, mely a kiegészítő funkciót felveszi, addig tartsa nyomva, míg a távvezérlő a leírtak szerint nem reagál.
 - Mindkét távvezérlőben használjon új elemeket.
 - A funkció átvétel olyan helyen hajtsa végre, ahol a távvezérlők nincsenek közvetlen napfénynek vagy bármely más erőteljes fénynek kitéve.
 - A zaj megakadályozhatja a funkció átvétel.
 - Az érzékelési távolság távvezérlőnként változhat. Ha a funkció átvétel nem sikerült, rendezze át a távvezérlőket.
 - Előfordulhat, hogy egyes távvezérlők olyan jelrendszert alkalmaznak, hogy a funkció átvétel nem lehetséges.
 - A funkció átvétel egyes lépései között legfeljebb 20 másodperc szünetet tarthat, ellenkező esetben a funkció átvétel üzemmód automatikusan kikapcsol.

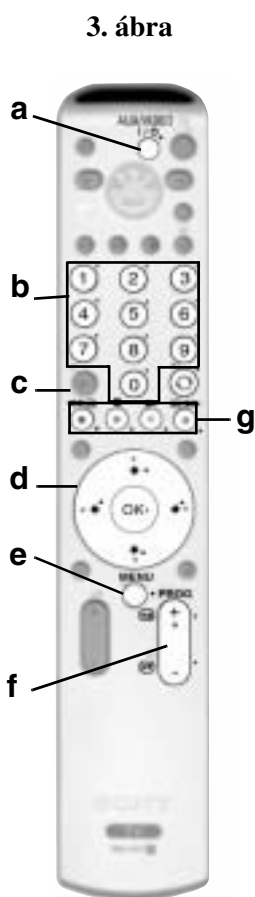

- 1 Helyezze el a távvezérlőket az ábrának megfelelően (1. ábra).
- 2 Nyomja meg a → gombot a tv-készülék távvezérlőjén és tartsa nyomva megközelítőleg 6 másodpercig, míg a zöld AUX LED el nem kezd villogni (2. ábra).
- 3 Nyomja meg azt a gombot a tv-készülék távvezérlőjén (a-g), mely az adott funkciót át kell, hogy vegye (3. ábra).
 - i** Ezt követően a VCR, TV, DVD és AUX LED-ek egymás után felvillannak (4. ábra).
- 4 Nyomja meg a másik távvezérlőn annak a funkciónak a gombját, melye kíván venni.
 - i** • Az adatátvitel alatt mind a négy LED folyamatosan világít (5. ábr)
 - Az adatátvitel végeztével az AUX LED zölden villog (6. ábra).
- 5 Amennyiben további funkciókat is át kíván venni, ismételje meg a 2–4. lépéseket (olvassa el az alábbi figyelmeztetéseket), ellenkező esetben folytassa a 6-os lépéssel.
 - A** • Amennyiben olyan gombot választ ki egy funkciónak, mely már rendelkezik egy másik funkcióval, úgy mind a négy LED rövid ideig villog, majd a távvezérlő visszatér a 2-es lépésbeli állapotba, mely mellett az AUX LED villog.
 - Amennyiben olyan gombot választ ki, mely nem tud kiegészítő funkciókat fogadni, a távvezérlő a 2-es lépésbeli állapotban marad, mely mellett az AUX LED villog.
- 6 Nyomja meg a → gombot a funkció átviteli üzemmódból történő kilépéshez.
- 7 Ellenőrizze, hogy az átvett funkció megfelelően működik-e.

- i** • Egy átvett funkció aktiválásához nyomja meg a ← vagy a → gombot az AUX kiválasztásához, majd nyomja meg az adott gombot.
 - Ne felejtse el a ← vagy a → gombot annyiszor megnyomni, hogy az adott külső készülékhez tartozó zöld LED világítson: VCR (videomagnó), TV (tv-készülék), DVD (DVD-lejátszó) vagy AUX (további külső készülék).

1. ábra



2. ábra

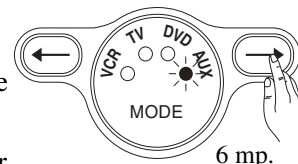

4. ábra

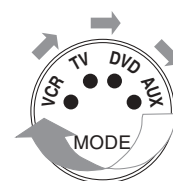

5. ábra



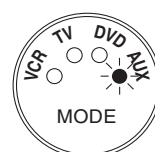

6. ábra



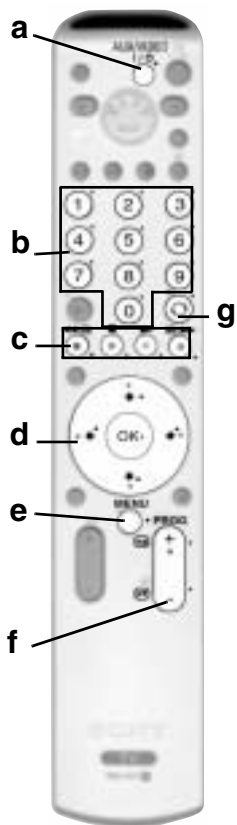

folytatódik...



Egy átvett funkció törlése

- 1 Nyomja meg a → gombot a tv-készülék távvezérlőjén és tartsa nyomva megközelítőleg 6 másodpercig, míg a zöld **AUX LED** el nem kezd villogni (7. ábra).
- 2 Mialatt a  gombot nyomva tartja, nyomja meg azt a gombot (a–g), melynek kiegészítő funkcióját törölni kívánja.
 -  Mind a négy LED világít (8. ábra), majd a törlés végeztével a zöld AUX LED villog (9. ábra).
- 3 Amennyiben egy újabb funkciót kíván átvenni, úgy hajtsa végre az előző oldalon található 3-as és 4-es lépéseket, ellenkező esetben nyomja meg a → gombot a hagyományos üzemmódba történő visszatéréshez.

Minden átvett funkció törlése

- 1 Nyomja meg a → gombot a tv-készülék távvezérlőjén és tartsa nyomva megközelítőleg 6 másodpercig, míg a zöld **AUX LED** el nem kezd villogni (7. ábra).
- 2 Mialatt a  gombot nyomva tartja, nyomja meg a → gombot az összes átvett funkció törléséhez.
 -  Mind a négy LED világít (8. ábra), majd a funkciók törlése után a távvezérlő automatikusan visszatér a hagyományos üzemmódba.

7. ábra

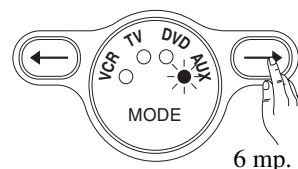

8. ábra



9. ábra

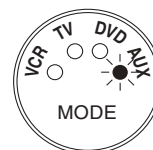

HU

A távvezérlő beállítása DVD-lejátszóhoz és videomagnóhoz

i Ez a távvezérlő nemcsak ezen Sony televízió funkcióinak ellenőrzésére, hanem Sony DVD-lejátszók és a legtöbb Sony videomagnó alapfunkcióinak kezelésére is szolgál, anélkül, hogy szükséges lenne a távvezérlő beállítása. Egyéb DVD és videomagnó márkák, valamint néhány Sony videomagnó irányításához be kell állítsa a távvezérlőt az első használat előtt. Ehhez a következő lépéseket hajtsa végre:

2. ábra Végezze el a következő lépéseket:



- A** • Mielőtt hozzákezdene, keresse meg a DVD-lejátszóhoz vagy a videomagnóhoz tartozó háromjegyű kódot (lásd az alábbi táblázatot). Amely márkánál több kód jelenik meg, üsse be közülük az elsőt.
- A Sony törekszik a kódok piacváltozást követő aktualizálására. A naprakész kódtáblázatot a távvezérlőt tartalmazó csomagban találja.
- Az Önnek fontos kódokat feljegyezheti a távvezérlő elemtartójának belső oldalán található papírsíkra.

1 Tartsa nyomva a távvezérlő gombját megközelítőleg 6 másodpercig, míg a DVD és a VCR zöld LED-jei el nem kezdenek villogni, jelezve ezzel a készülékválasztást (1. ábra).

2 Adja meg a távvezérlőn található **számgombok** segítségével (2. ábra) – a DVD és VCR LED-ek villogása alatt – a háromjegyű kódot, mely az Ön DVD-lejátszójának és videomagnójának gyártóazonosítója (lásd az alábbi táblázatot).

i Amennyiben a kódot helyesen adta meg, úgy a zöld VCR és DVD LED-ek rövid időre elkezdnek világítani (választásnak megfelelően) (3. ábra). Ellenkező esetben a fent leírt lépéseket hajtsa végre újra.

3 Kapcsolja be a videomagnót vagy a DVD-játszót, és ellenőrizze, hogy a főbb kezelőfunkciók elérhetőek-e a távvezérlő segítségével.

- A** • Amennyiben a készüléke vagy egyes funkciók nem működnek, úgy ellenőrizze, hogy helyes kódot adott-e meg, vagy esetleg próbálkozzon a következő kóddal, mely az adott gyártónál fel van tüntetve.
- A táblázat nem tartalmazza az összes gyártót, illetve egy gyártónál nem feltétlenül tartalmazza az összes készüléktípust.

4 Ne felejtse el a vagy a gombot annyiszor megnyomni, hogy az adott külső készülékhez tartozó zöld LED világítson: **VCR, TV** vagy **DVD**. További információkat a 28–29. oldalon talál, az AUX üzemmód bekezdésben.

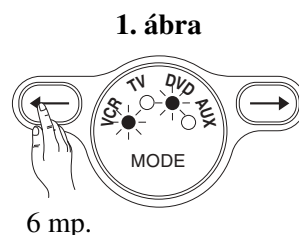

3. ábra

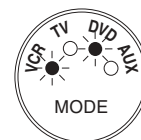

Videomagnók márkalistája		DVD-lejátszók márkalistája	
Márka	Kód	Márka	Kód
SONY (VHS)	301, 302, 303, 308, 309,362	SONY	001, 029, 030, 036, 037, 038, 039, 040, 041, 042, 043, 044, 053, 054, 055
SONY (BETA)	303, 307, 310	AIWA	021
SONY (DV)	304, 305, 306	AKAI	032
AIWA	325, 331, 351	DENON	018, 027, 020, 002
AKAI	326, 329, 330	GRUNDIG	009, 028, 023, 024, 016, 003
DAEWOO	342, 343	HITACHI	025, 026, 015, 004, 035
GRUNDIG	358, 355, 360, 361, 320, 351, 366	JVC	006, 017
HITACHI	327, 333, 334	KENWOOD	008
JVC	314, 315, 322, 344, 352, 353, 354, 348, 349	LG	015, 014, 034
LG	332, 338	LOEWE	009, 028, 023, 024, 016, 003
LOEWE	358, 355, 360, 361, 320, 351	MATSUI	013, 016
MATSUI	356, 357	ONKYO	022, 033
ORION	328	PANASONIC	018, 027, 020, 002, 045, 046, 047
PANASONIC	321, 323	PHILIPS	009, 028, 023, 024, 016, 003, 031
PHILIPS	311, 312, 313, 316, 317, 318, 358, 359, 363, 364	PIONEER	004, 050, 051, 052
SAMSUNG	339, 340, 341, 345	SAMSUNG	011, 014
SANYO	335, 336	SANYO	007
SHARP	324	SHARP	019, 027
THOMSON	319, 350, 365	THOMSON	012
TOSHIBA	337	TOSHIBA	003, 048, 049
		YAMAHA	018, 027, 020, 002

Minőség tanúsítás

Ez a készülék eleget tesz a 96/29/Euratom előírásainak és irányelveinek.

Sugárzási szabvány:

Ország választástól függően:
B/G/H, D/K

Színrendszer:

PAL
SECAM, NTSC 3.58, 4.43
(csak videobemenet)

Fogható csatornák:

VHF: E2–E12
UHF: E21–E69
CATV: S1–S20
HYPER: S21–S41
D/K: R1–12, R21–R69

Képcső:

FD Trinitron WIDE sík képernyő:
32" (kb. 82 cm képátló)

Hátoldali csatlakozóaljzatok:

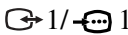

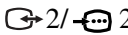

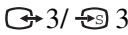
- AV1
 1
21 pólusú eurocsatlakozó (CENELEC szabvány), beleértve az audio/videobemenetet, RGB bemenetet, tv audio/videokimenetet

- AV2
 2
21 pólusú eurocsatlakozó (CENELEC szabvány), beleértve az audio/videobemenetet, RGB bemenetet, képernyő audio/videokimenetet

- AV3
 3
21 pólusú eurocsatlakozó (CENELEC szabvány), beleértve az audio/videobemenetet, RGB bemenetet, képernyő audio/videokimenetet

-  RCA audio kimenetek (bal/jobb)

Előlapi csatlakozóaljzatok:

-  4 S-videó bemenet – 4 pólusú DIN
-  4 Videobemenet – RCA
-  4 Audio bemenet – RCA
-  Fejhallgató csatlakozó
-  „Memory Stick” meghajtó

Hangfrekvenciás kimenő teljesítmény:

2 × 20 W (zenei teljesítmény)
2 × 10 W (effektív teljesítmény)
Mélyszugárzó:
30 W (zenei teljesítmény)
15 W (effektív teljesítmény)

Teljesítményfelvétel:

135 W

Teljesítményfelvétel készenléti üzemmódban:

0,5 W

Méret (szé × ma × mé):

Kb. 895 × 575 × 588 mm

Tömeg:

Kb. 62 kg

Mellékelt tartozékok:

- 1 db távvezérlő (RM-942)
- 2 db elem (IEC szabványú, AA méretű)

Egyéb jellemzők:

- 100 Hz Digital Plus kép
- Teletext, Fasttext, TOPtext
- NexTVView
- SmartLink
- A tv-rendszer automatikus felismerése
- Dolby Virtual
- BBE Digital
- NICAM
- PAP („Picture and Picture” = kép és kép)
- ACI („Auto Channel Installation” = automatikus csatorna beállítás)
- „Memory Stick” (olvasóegység)
- A képformátum automatikus felismerése

Opcionális tartozék:

- Speciális állvány (SU-32XL1)

A műszaki jellemzők megváltoztatásának joga fenntartva.

Hibaelhárítás



Az alábbiakban ismertetünk néhány egyszerű megoldást arra az esetre, ha valamilyen kép- vagy hangprobléma fordulna elő.

Probléma

Megoldás

Nincs kép (a képernyő sötét) és nincs hang.

- Ellenőrizze az antennacsatlakozást.
- Csatlakoztassa a készüléket a fali aljzathoz és nyomja meg a **⏻** gombot az előlapon.
- Ha a tv-készülék készenléti üzemmód jelzése **⏻**, világít, úgy nyomja meg a **⏻** gombot a távvezérlőn.

Gyenge a kép, vagy nincs kép, de jó a hang.

- A menürendszerben válassza ki a „Képbeállítás” menüpontot és válassza a „Törlés” opciót a gyárilag beállított értékek visszanyeréséhez (11. oldal).

A televízió hátlapján lévő eurocsatlakozóhoz csatlakoztatott külső készüléknek nincs képe vagy nincs információs menüje.

- Győződjön meg arról, hogy a külső készüléket bekapcsolta-e, majd nyomja meg többször a távvezérlő **⏻** gombját, amíg a helyes bemeneti jelforrás szimbóluma megjelenik a képernyőn.

Jó képminőség, de nincs hang.

- Nyomja meg a távvezérlő **⏻** + gombját.
- Ellenőrizze, hogy a „Hangszabályozás” menü belüli „Tv hangszóró” opció „Be” értéke legyen kiválasztva (13. oldal).
- Győződjön meg arról, hogy nincsen fejhallgató csatlakoztatva a készülékhez.

A színes műsorok nem láthatók színesben.

- A menürendszerben válassza ki a „Képbeállítás” menüpontot és válassza a „Törlés” opciót a gyárilag beállított értékek visszanyeréséhez (11. oldal).

A tv-készülék bekapcsolásakor nem az utoljára nézett csatorna jelenik meg.

- Ez nem hibajelenség. A távvezérlő számgombjai segítségével válassza ki a kívánt csatornát.

Programváltáskor vagy a teletext kiválasztásakor a kép eltorzul.

- Kapcsolja ki a készülék hátlapján lévő eurocsatlakozókhoz csatlakoztatott összes készüléket.

A teletext adások vételekor helytelen karakterek jelennek meg a képernyőn.

- Lépjen be az „Ország” menüpontba (16. oldal), és válassza azt az országot, ahol a készüléket működteti. Annak elkerülése érdekében, hogy a teletexten a cirill betűk helyett hibás jelek jelenjenek meg, válassza országnak „Oroszország”-ot, amennyiben az ország nincs a listában.

NexTView használatakor helytelen karakterek jelennek meg a képernyőn.

- Lépjen be a „Nyelv” menüpontba (16. oldal) és válassza ki azt a nyelvet, mely a sugárzott NexTView adatokkal megegyezik.

Ferde a kép.

- A menürendszerben az „Jellemzők” menüponton belül válassza a „Képforgatás” opciót és állítsa be a képdőlést (15. oldal).



Zajos kép.



- A menürendszerben a „Kézi hangolás” menüponton belül válassza az „AFT” opciót és végezzen finomhangolást a jobb képvétel érdekében (18. oldal).
- A menürendszerben a „Képbeállítás” menüponton belül válassza a „Zajcsökkentő” opciót, és válassza a „Auto” beállítást a kép zajának csökkentésére (11. oldal).





folytatódik...

Probléma

Megoldás

A  3/  3 eurocsatlakozóhoz csatlakoztatott dekóderen vagy dekóderes egységen keresztül nézett kódolt csatorna képe nem tökéletesen dekódolt vagy nem stabil.

- A menürendszerben válassza az „Jellemzők” menüpontot. Ezt követően lépjen be a „AV3 kimenet” opcióba és állítsa az opciót „TV”-re (15. oldal).
- Győződjön meg arról, hogy a dekóder illetve dekóderes egység nem a  2/  2 eurocsatlakozóhoz van-e csatlakoztatva.

A , ,  vagy  gombok nem használhatók PAP (kép és kép) üzemmódban.

- PAP (kép és kép) navigáció csak tv-üzemmódban lehetséges. Kérjük, ellenőrizze, hogy a készülékválasztó a tv beállításban van-e.

„Memory Stick” kártyán tárolt egyes képek nem jeleníthetők meg vagy egyes funkciók nem használhatók (pl. forgatás) és hibüzenet jelenik meg a képernyőn.

- Ez nem hibajelenség. Ez könnyen előfordulhat olyan „Memory Stick” használata esetén, mely nem viseli a Sony márkajelzést.

A távvezérlő nem működik.

- Győződjön meg arról, hogy a távvezérlő készülékválasztó gombja a vezérelni kívánt készüléknek (VCR, TV, DVD vagy AUX) megfelelő pozícióban legyen.
- Amennyiben a DVD-t vagy a videomagnót nem tudja a távvezérlővel irányítani annak ellenére, hogy a készülékválasztó gomb a megfelelő pozícióban van, üsse be újból a szükséges kódot úgy, ahogyan az a használati útmutatóban elő van írva (30. oldal).
- Cserélje ki az elemeket.

A készenléti üzemmód (Stand-By)  jelző villog a készüléken.

- Forduljon a legközelebbi Sony márkaszervizhez.



- **Meghibásodás esetén a televíziót szakemberrel vizsgálta meg.**
- **Soha ne bontsa meg a készülék burkolatát.**

